

GB

- 1 Handle – upper
- 2 Handle mounting
- 3 Handle – middle
- 4 Handle – lower
- 5 Cutting height adjustment

F

- 1 Partie supérieure du guidon
- 2 Fixation du guidon
- 3 Partie centrale du guidon
- 4 Partie inférieure du guidon
- 5 Réglage de la hauteur de coupe

D

- 1 Griffoberteil
- 2 Griffbefestigung
- 3 Griffmittelstück
- 4 Griffunterteil
- 5 Schnitthöheneinstellung

NL

- 1 Bovenste gedeelte van de duwboom
- 2 Bevestiging van de duwboom
- 3 Middenstuk van de duwboom
- 4 Onderste gedeelte van de duwboom
- 5 Instelling van de maaihoogte

I

- 1 Parte superiore impugnatura
- 2 Fissaggio impugnatura
- 3 Parte centrale impugnatura
- 4 Parte inferiore impugnatura
- 5 Regolazione in altezza del taglio

E

- 1 Parte superior del manillar
- 2 Fijación del manillar
- 3 Pieza central del manillar
- 4 Pieza inferior del manillar
- 5 Ajuste de la altura de corte

S

- 1 Handtagets övre del
- 2 Handtagetsfäste
- 3 Handtagets mellanstycke
- 4 Handtagets nedre del
- 5 Inställningsspak för klipphöjd

DK

- 1 Håndtagets overdel
- 2 Håndtagets fastgørelse
- 3 Håndtagets midterstykke
- 4 Håndtagets underste del

N

- 1 Håndtakets øvre del
- 2 Håndtakets feste
- 3 Håndtakets midtstykke
- 4 Håndtakets underdel
- 5 Innstilling av klippehøyden
- 5 Indstilling af klippehøjde

FIN

- 1 Kahvan yläosa
- 2 Kahvan kiinnitys
- 3 Kahvan keskiosa
- 4 Kahvan alaosa
- 5 Leikkuukorkeuden säätö

P

- 1 Parte superior da pega
- 2 Fixação da pega
- 3 Parte central da pega
- 4 Parte inferior da pega
- 5 Regulação da altura de corte

GR

- 1 Πάνω μέρος λαβής
- 2 Στερέωση λαβής
- 3 Ενδιάμεσο τμήμα λαβής
- 4 Κάτω μέρος λαβής
- 5 Ρύθμιση ύψους κοπής

H

- 1 Fogantyú felső rész
- 2 Fogantyú rögzítés
- 3 Fogantyú középész rész
- 4 Fogantyú alsó rész
- 5 Vágási magasság beállítás
- 5 Ρύθμιση ύψους κοπής

PL

- 1 Górna część uchwyty
- 2 Zamocowanie uchwyty
- 3 Środkowa część uchwyty
- 4 Dolna część uchwyty
- 5 Regulacja wysokości cięcia

CZ

- 1 Horní díl držadla
- 2 Upevnění držadla
- 3 Střední část držadla
- 4 Spodní díl držadla
- 5 Nastavení výšky střihu

SK

- 1 horná časť držadla
- 2 upevnenie držadla
- 3 stredná časť držadla
- 4 dolná časť držadla
- 5 nastavenie výšky kosenia

RO

- 1 Partea superioară a ghidonului
- 2 Fixarea ghidonului
- 3 Piesa intermediară a ghidonului
- 4 Partea inferioară a ghidonului
- 5 Reglarea înălțimii de tăiere

SLO

- 1 Zgornji del ročaja
- 2 Prihrditev ročaja
- 3 Srednji del ročaja
- 4 Spodnji del ročaja
- 5 Nastavitev višine rezaja

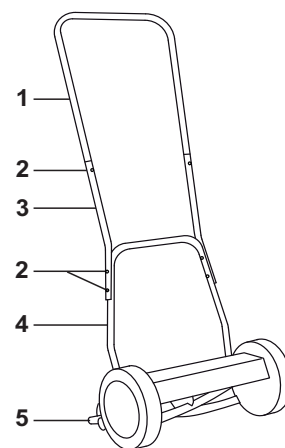
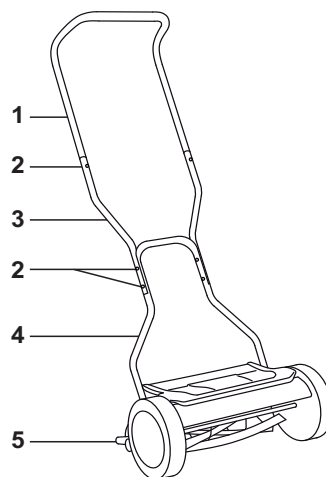
**HR**

- 1 Gornji dio ručke
- 2 Pričvršćenje ručke
- 3 Srednji dio ručke
- 4 Donji dio ručke
- 5 Namještenje rezne visine

SRB

- 1 Gornji deo ručke
- 2 Pričvršni element ručke
- 3 Srednji deo ručke
- 4 Donji deo ručke
- 5 Podešavanje visine otkosa

BIH

- 1 Gornji dio drške
- 2 Pričvršćenje drške
- 3 Srednji dio drške
- 4 Donji dio drške
- 5 Podešavanje visine rezanja

MK

- 1 Горен дел на рачката
- 2 Причврстување на рачката
- 3 Среден дел на рачката
- 4 Долен дел на рачката
- 5 Регулација на висината на косење

TR

- 1 Sap üst kısmı
- 2 Sap sabitleyicisi
- 3 Sap orta kısmı
- 4 Sap alt kısmı
- 5 Kesme yüksekliği ayarı

RUS

- 1 Верхняя часть рукоятки
- 2 Крепление рукоятки
- 3 Средняя часть рукоятки
- 4 Нижняя часть рукоятки

UK

- 1 Верхня частина рукоятки
- 2 Кріплення рукоятки
- 3 Середня частина рукоятки
- 4 Нижня частина рукоятки
- 5 Регулювання висоти зрізу

BG

- 1 горна част на ръкохватката
- 2 Закрепване на ръкохватката
- 3 средна част на ръкохватката
- 4 долна част на ръкохватката
- 5 Регулиране на височината на косене

EST

- 1 Käepideme ülemine osa
- 2 Käepideme kinnitus
- 3 Käepideme keskmine osa
- 4 Käepideme alumine osa
- 5 Lõikekõrguse reguleerimine

LT

- 1 Roktura augšdaļa
- 2 Roktura stiprinājums
- 3 Roktura vidējais posms
- 4 Roktura apakšdaļa
- 5 Pļaušanas augstuma regulēšana

LV

- 1 Viršutinē rankenos dalis
- 2 Rankenos tvirtinimo elements
- 3 Vidurinė rankenos dalis
- 4 Apatinė rankenos dalis
- 5 Pjovimo aukščio nustatymas



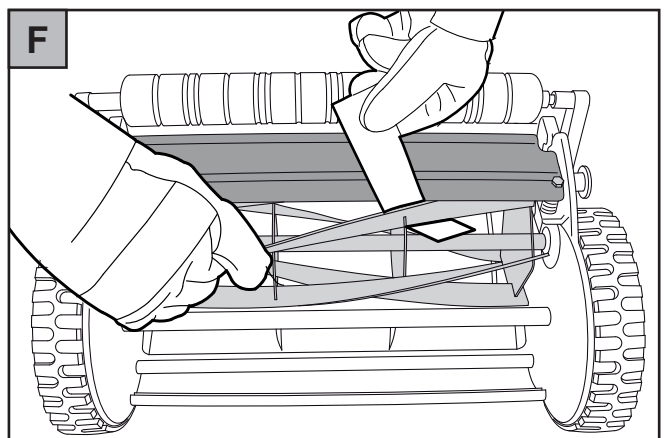
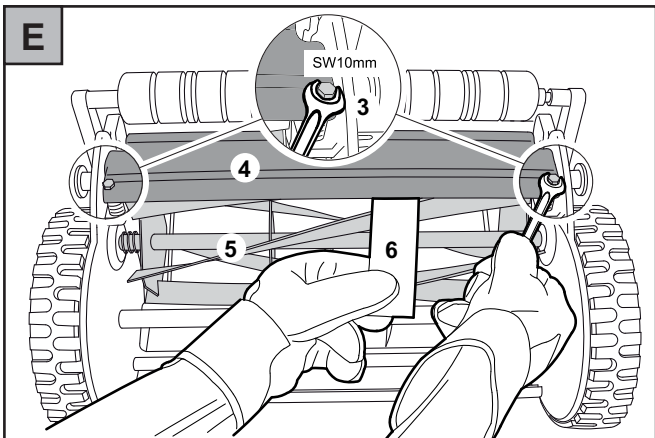
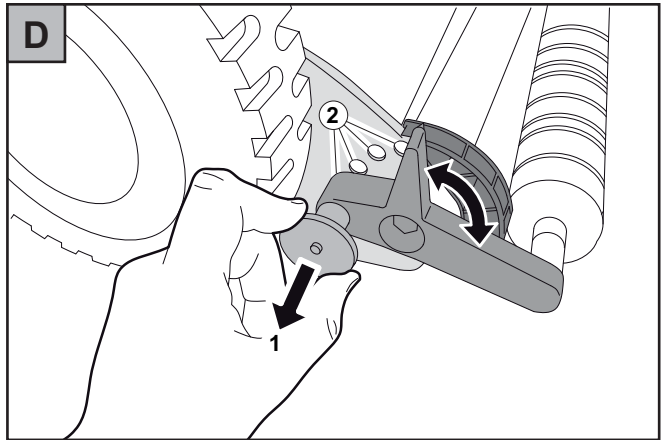
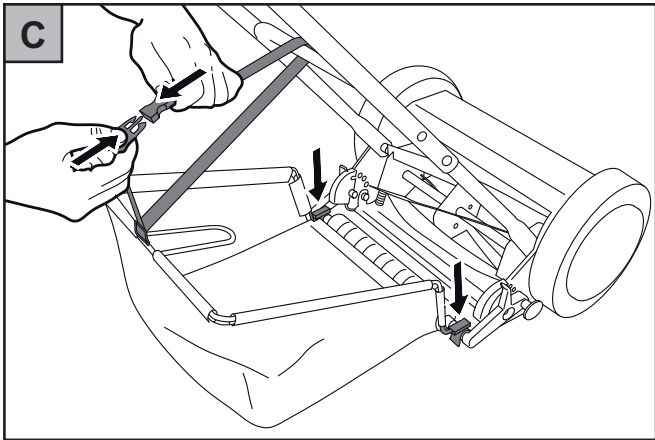
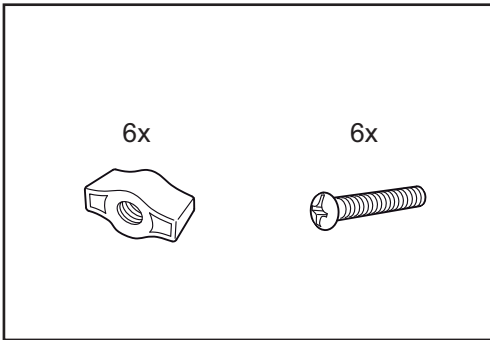
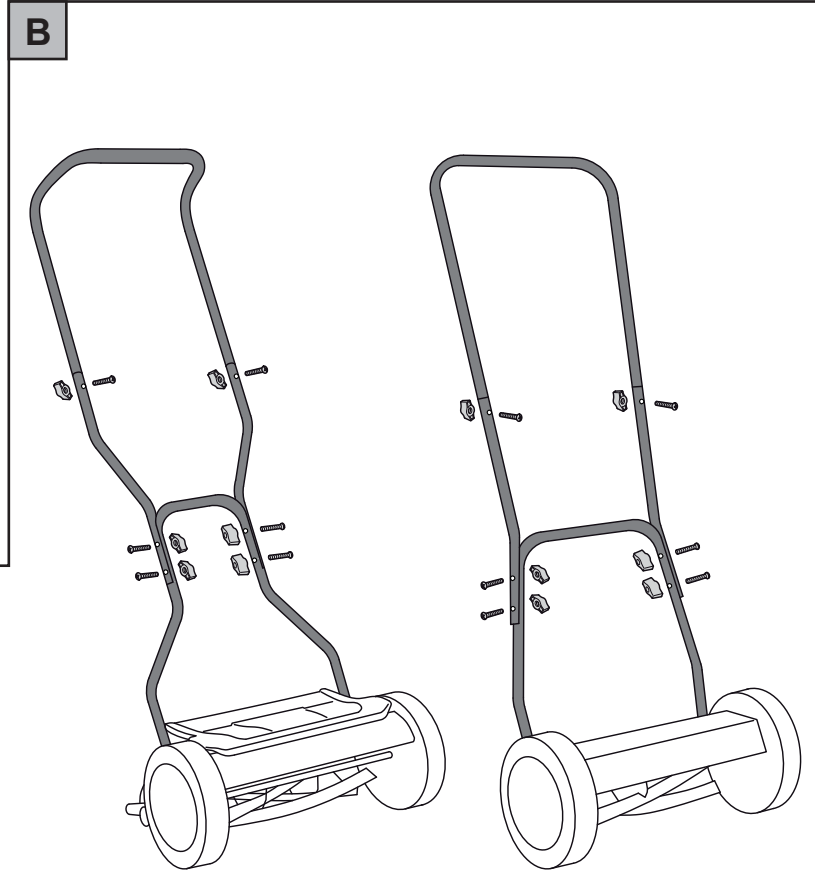
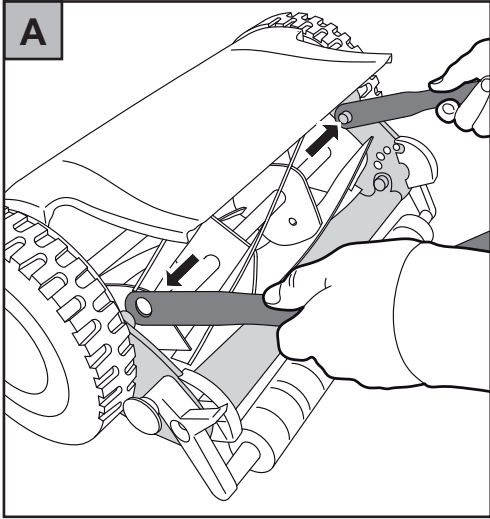



English	5
(Original operating instructions)	
Français	7
(Notice d'instructions d'origine)	
Deutsch	9
(Originalbetriebsanleitung)	
Nederlands	11
(Originele gebruiksaanwijzing)	
Italiano	13
(Istruzioni per l'uso originali)	
Español	15
(Instrucciones de funcionamiento originales)	
Svenska	17
(Originalbruksanvisning)	
Dansk	19
(Originale driftsvejledning)	
Norsk	21
(Originale driftsanvisningen)	
Suomi	23
(Alkuperäinen käyttöohjekirja)	
Português	25
(Instruções de serviço originais)	
Ελληνικά	27
(Αυθεντικές οδηγίες χειρισμού)	
Magyar	29
(Eredeti üzemeltetési útmutató)	
Polski	31
(Oryginalna instrukcja obsługi)	
Česky	33
(Originální návod k obsluze)	
Slovensky	35
(Originálny návod na obsluhu)	
Românește	37
(Instrucțiuni de funcționare originale)	
Slovensko	39
(Izvirno navodilo za obratovanje)	
Hrvatski	41
(Originalna uputa za rad)	
Srpski	43
(Originalno uputstvo za rad)	
Bosanski	45
(Originalna uputa za rad)	
Македонски	47
(Оригинално упатство за користење)	
Türkçe	49
(Orijinal işletme kılavuzu)	
Русский	51
(Оригинальная инструкция по эксплуатации)	
Українська	53
(Оригінальний посібник з експлуатації)	
Български	55
(Оригинално упътване за експлоатация)	
Eesti	57
(Originaalkasutusjuhend)	
Lietuviškai	59
(Originali naudojimo instrukcija)	
Latviešu valodā	61
(Lietošanas pamācības oriģināls)	

Safety instructions

Do not operate machine before having read the operating instructions, understood all the notes and assembled the machine as described here. Keep the instructions in a safe place for future use.

General instructions

- This lawn mower is designed for the care of grass and lawn areas for private use. Due to physical hazards to the user the lawn mower may not be used for:
 - cutting climbing plants
 - lawn care on planted roofs
 - lawn care in balcony boxes
- Never allow children or other persons, who are not familiar with the operating instructions, to use the lawnmower. Young people under 16 years of age may not use the device. Local directives may specify the minimum age of the user.
- Never mow the lawn if people, particularly children, or animals are in the vicinity.
- Only mow if there is sufficient daylight or with appropriate artificial lighting

Prior to mowing

- Never mow unless wearing sturdy shoes and long trousers. Never mow barefoot or in trousers sandals.

Assembly

Mount handle assembly **A** **B**

- See illustrations.

- Check the terrain where the lawn mower will be used and remove all objects that the mower could pick up and throw out.
- Check all mounting parts and fasteners-ensure they are tight- and check for damage or excessive wear.

For your safety when mowing

- Make sure that you have firm footing at all times, particularly on slopes. Never run, move forward calmly.
- Caution, do not touch a moving blade.

Maintenance

- Do not spray off the device with water – particularly do not wash with high-pressure sprays.
- Replace damaged parts. Exercise particular caution when replacing parts.
- Only use original replacement parts otherwise you have no guarantee that your mower corresponds to safety guidelines.
- Do not store your mower in damp storage areas. • Replace worn or damaged parts for safety reasons.
- For adjustment work avoid getting hands and feet jammed between the blades and the non-moving parts of the mower.



Caution! Blades are very sharp!

Wear protective gloves when working on the cutting tool.

Assembly

Mount handle assembly **A** **B**

- See illustrations.

Attach grassbox* **C**

- See illustrations.



***accessory, available at additional cost
(Item number 196-759-678)**

Operation

Adjusting the cutting height **D**

Pull the adjusting arm (1) away from the sidepiece and let it re-engage in the desired cutting height position (2). Adjust, by 1 position only, alternating right and left. The adjustment arms must always be on the same height position:



Note:

Adjust the cutting height so that the bottom blade has no ground contact if there are uneven areas on the lawn surface.

Mowing

To maintain a well-groomed lawn, the grass must be cut at least once a week. The grass must be dry, for the most part, when it is mowed. The mowing path should be as straight as possible using a normal walking speed. The mowing paths must always overlap by several centimetres to prevent strips of grass being left uncut.

Maintenance

Care and storage

Clean the mower after each use with a hand brush and store in a dry location. The ball bearing, roller axle and the cutting edges of the blades should be treated with environmentally safe, biodegradable spray oil once a year.

Adjusting the lower blade **E**

- You must readjust the blade if the mower no longer cuts the lawn uniformly and cleanly.

**Caution:**

Wear protective gloves.

- Turn over the mower as illustrated. Adjust by loosening or tightening the two lock nuts (3) on the bottom blade (4).

**Notes:**

- Required tools: Spanner (wrench) 10 mm AF.
- Turn the lock nut (3) to the left: The clearance to the blade cylinder (5) increases.
- Turn the lock nut (3) to the right: The clearance to the blade cylinder (5) decreases.

Contactless setting (Model "A/B")

- Push a paper strip (80g) between the lower blade and the blade spindle (6). Turn the stop nuts (3) as far to the left or right until the paper strip can be withdrawn by "suction". The paper strip must not jam or tear when being withdrawn.

**Note:**

If problem-free cutting results are not obtained, in spite of adjustment as prescribed, then the blade spindle, and/or the bottom blade must be checked (see maintenance).

Contact setting (Model "C") **F**

**Caution:**

Wear protective gloves.

- The adjustment is correct if a piece of paper between the blade spindle and the lower blade is cut cleanly. To do this turn the blade cylinder by hand.

**Note:**

If problem-free cutting results are not obtained, in spite of adjustment as prescribed, then the blade spindle, and/or the bottom blade must be checked (see maintenance).

Repairs

- All other repairs must be performed by a service center
- We recommend: Have your mower thoroughly checked once a year by approved Service Agent.

Warranty

The warranty rules issued by our company or the importer apply to every country. As part of the warranty, we remedy malfunctions on your appliance free of charge provided that this malfunction is caused by a material or manufacturing defect. In the event of a warranty claim, please turn to your dealer or the nearest branch office.

Consignes de sécurité

Vous ne devez pas mettre la machine en route avant d'avoir lu attentivement ce mode d'emploi, d'avoir observé toutes les informations indiquées et d'avoir monté la machine comme décrit. Conserver ces notice d'utilisation pour tout utilisateur future.

Généralités

- Cette tondeuse est destinée à l'entretien des pelouses privées. Il s'agit d'un outil dangereux pour l'utilisateur. Ne pas utiliser la tondeuse pour :
 - couper des plantes grimpantes,
 - couper de l'herbe dans des plantations sur toitures-terrasses,
 - ou dans des bacs de balcons.
- Ne jamais laisser des enfants, ou toute personne ne connaissant pas les consignes d'utilisation, utiliser la tondeuse. Les enfants ou adolescents âgés de moins de 16 ans – voire moins selon les réglementations locales - ne doivent pas utiliser la tondeuse.
- Ne jamais tondre lorsque des personnes, en particulier des enfants ou des animaux, se trouvent à proximité.
- Vous devez toujours tondre de jour ou avec un éclairage artificiel suffisamment puissant.

Avant de tondre

- Ne tondez jamais sans porter des chaussures solides et un pantalon long. Ne tondez jamais pieds nus ni avec des sandales légères.

Montage

Monter l'ensemble du guidon **A** **B**

- Voir illustrations.

- Vérifiez le terrain sur lequel vous allez utiliser la tondeuse et retirez tous les objets qui peuvent être pris ou projetés par la tondeuse.
- Vérifiez que les pièces de la tondeuse ne sont pas abîmées ni trop usées, et que les pièces de fixation sont bien fixées.

Pendant la tonte – Mesures à suivre pour votre sécurité

- Veillez à ce que la machine soit stable, surtout dans les pentes. Ne jamais courir, marcher calmement en avant.
- Soyez prudent?! Ne touchez jamais aux lames lorsqu'elles sont en mouvement.

L'entretien

- Ne pas asperger l'appareil avec de l'eau – surtout pas avec de l'eau sous pression.
- Remplacer les pièces endommagées. Effectuer ces remplacements avec minutie.
- Utiliser uniquement des pièces de rechange de la marque, sinon vous n'aurez pas la garantie que votre tondeuse est conforme aux dispositions de sécurité.
- Ne rangez pas la tondeuse dans des locaux humides.
- Par mesure de sécurité, remplacez les pièces qui sont usées ou abîmées.
- Lors des opérations de réglage, veillez à ne pas vous coincer les mains ni les pieds entre les lames et les pièces fixes.



Attention ! Les lames sont très coupantes !

Pour travailler sur le bloc de coupe, porter des gants de protection.

Utilisation

Régler la hauteur de coupe **D**

Retirer les bras de réglage (1) de la partie latérale et encliqueter de nouveau dans la position de hauteur de coupe souhaitée (2). Modifier d'une seule position seulement, à droite et à gauche alternativement. Les bras de réglage doivent toujours être réglés à la même hauteur.



Remarque:

Lorsque le terrain n'est pas bien plat, régler la hauteur de coupe de sorte que la lame inférieure ne touche pas le sol.

Fixation du bac de ramassage* **C**

- Voir illustrations.



***accessoire à commander séparément
(Numéro d'article 196-759-678)**

Tondre

Pour obtenir une belle pelouse, il faut tondre au moins une fois par semaine. Pour cela, il faut que la pelouse soit suffisamment sèche. Dans la mesure du possible, il faut couper en bandes bien rectilignes en avançant à une vitesse normale. Pour ne pas former des passages de tondeuse inesthétiques, les bandes de tonte doivent toujours se chevaucher sur quelques centimètres.

Entretien

Entretien et rangement

Nettoyer la tondeuse après chaque utilisation à l'aide d'une balayette et la ranger dans un endroit sec. Les roulements à billes, l'axe à rouleaux et les arêtes coupantes des lames doivent être lubrifiés tous les ans avec une huile de pulvérisation écologique et biodégradable.

Régler la lame inférieure **E**

- Dès que l'herbe n'est plus coupée régulièrement et proprement, il faut corriger le réglage.

**Attention :**

Porter des gants de protection.

- Positionnez la tondeuse conformément à l'illustration. Pour corriger le réglage, il faut dévisser ou resserrer les deux écrous d'arrêt (3) sur la lame inférieure (4).

**Remarque:**

- Outil nécessaire : Clef plate à fourche SW 10 mm
- Tourner l'écrou d'arrêt (3) vers la gauche : L'intervalle par rapport à l'axe des lames (5) augmente.
- Tourner l'écrou d'arrêt (3) vers la droite : L'intervalle par rapport à l'axe des lames (5) se réduit.

Réglage sans contact (Modèle "A/B")

- Glissez une bande de papier (80 Gr.) entre la lame inférieure et l'axe des lames (6). Tournez les écrous d'arrêt (3) vers la gauche ou vers la droite jusqu'à ce que la bande de papier puisse être retirée « par aspiration ». La bande de papier ne doit ni se coincer ni se déchirer au moment de son retrait.

**Remarque**

Si, malgré un réglage correct, la coupe obtenue n'est pas bien nette, il faut vérifier l'axe des lames et / ou la lame inférieure.

Essai de coupe avec du papier (Modèle "C") **F**

**Attention :**

Porter des gants de protection.

- Le réglage est correct lorsqu'un morceau de papier placé entre l'axe des lames et la lame inférieure est coupé net. Il faut pour cela faire tourner l'axe des lames à la main.

**Remarque**

Si, malgré un réglage correct, la coupe obtenue n'est pas bien nette, il faut vérifier l'axe des lames et / ou la lame inférieure.

Réparations

- Pour toute autre réparation, toujours s'adresser à un centre d'entretien agréé.
- Nous recommandons: Faire réviser la tondeuse dès l'automne par une station-service agréée.

Garantie

Dans chaque pays les conditions de garantie en vigueur sont celles publiées par notre société ou par notre importateur. Si pendant la durée de la garantie votre appareil présente des vices de matière ou de fabrication, la réparation est gratuite. En cas de recours en garantie, veuillez vous adresser à votre revendeur ou à notre succursale la plus proche.

Sicherheitshinweise

Sie dürfen das Gerät nicht in Betrieb nehmen, bevor Sie diese Gebrauchsanweisung gelesen, alle angegebenen Hinweise beachtet und das Gerät wie beschrieben montiert haben. Gebrauchsanweisung für künftige Verwendungen aufbewahren.

Allgemeine Hinweise

- Dieser Rasenmäher ist für die Pflege von Gras- und Rasenflächen im privaten Bereich vorgesehen. Wegen körperlicher Gefährdung des Benutzers darf der Rasenmäher **nicht** eingesetzt werden:
 - zum Schneiden von Rankgewächsen
 - zur Rasenpflege auf Dachbepflanzungen
 - in Balkonkästen
- Lassen Sie nie Kinder oder andere Personen, die die Gebrauchsanweisung nicht kennen, den Rasenmäher benutzen. Jugendliche unter 16 Jahre dürfen das Gerät nicht benutzen. Örtliche Bestimmungen können das Mindestalter des Benutzers festlegen.
- Mähen Sie niemals, wenn Personen, besonders Kinder und Tiere, in der Nähe sind.
- Mähen Sie nur bei Tageslicht oder mit entsprechender künstlicher Beleuchtung.

Vor dem Mähen

- Mähen Sie nie, ohne festes Schuhwerk und lange Hosen zu tragen. Mähen Sie nie barfuß oder in leichten Sandalen.

- Überprüfen Sie das Gelände, auf dem der Rasenmäher eingesetzt wird, und entfernen Sie alle Gegenstände, die erfasst und weggeschleudert werden können.
- Kontrollieren Sie das Arbeitswerkzeug auf festen Sitz der Befestigungsteile, Beschädigung oder starke Abnutzung.

Beim Mähen - zu Ihrer Sicherheit

- Achten Sie auf sicheren Stand, besonders an Abhängen. Nie laufen, ruhig vorwärts gehen.
- Vorsicht, nicht an laufende Schneiden greifen.

Die Wartung

- Das Gerät nicht mit Wasser - insbesondere nicht mit Hochdruck - abspritzen.
- Beschädigte Teile austauschen. Diese Arbeiten besonders sorgfältig durchführen.
- Nur Original-Ersatzteile verwenden, sonst haben Sie keine Garantie, dass Ihr Mäher den Sicherheitsbestimmungen entspricht.
- Stellen Sie den Mäher nicht in feuchten Räumen ab.
- Ersetzen Sie aus Sicherheitsgründen verschlissene oder beschädigte Teile.
- Bei Einstellarbeiten vermeiden, dass Hände oder Füße zwischen den Messern und den feststehenden Teilen eingeklemmt werden.



Achtung! Schneiden sind sehr scharf!

Bei Arbeiten am Schneidwerkzeug Schutzhandschuhe tragen.

Montage

Griffgestänge montieren **A** **B**

- Montage gemäß Abbildungen.

Fangsack einhängen* **C**

- Montage gemäß Abbildungen.



*Zubehör gegen Aufpreis (Bestell-Nr. 196-759-678)

Betrieb

Schnitthöhe einstellen **D**

Einstellarme (1) vom Seitenteil wegziehen und in gewünschter Höhenposition (2) wieder einrasten lassen. Abwechselnd rechts und links nur um 1 Position verstellen. Die Einstellarme müssen immer auf gleicher Höhenposition sein.



Hinweis:

Die Schnitthöhe bei Unebenheiten der Rasenfläche so einstellen, dass das Untermesser keinen Bodenkontakt hat.

Mähen

Um eine gepflegte Rasenfläche zu erhalten, muss der Rasen mindestens einmal wöchentlich geschnitten werden. Dabei sollte der Rasen weitgehend trocken sein. Schneiden Sie möglichst gerade Bahnen in normaler Schrittgeschwindigkeit. Damit keine Rasenstreifen entstehen, müssen sich die Schneidbahnen immer um einige Zentimeter überdecken.

Wartung

Pflege und Aufbewahrung

Gerät nach jedem Einsatz mit einem Handfeger reinigen und an einem trockenen Ort aufbewahren. In jährlichen Abständen sollten die Kugellager, Rollenachse und die Schneidkanten der Messer mit einem umweltschonenden, biologisch abbaubaren Sprühöl behandelt werden.

Untermesser nachstellen **E**

- Sobald das Gras nicht mehr gleichmäßig und sauber geschnitten wird, muss eine Nachstellung erfolgen.



Achtung!

Schutzhandschuhe tragen.

- Gerät gem. Abbildung umlegen. Die Nachstellung erfolgt durch Lösen bzw. Anziehen der beiden Stoppmuttern (3) am Untermesser (4).



Hinweise:

- Erforderliches Werkzeug: Maulschlüssel SW 10 mm
- Stoppmuttern (3) nach links drehen: Abstand zur Messerspindel (5) wird größer.
- Stoppmuttern (3) nach rechts drehen: Abstand zur Messerspindel (5) wird kleiner.

Berührungslose Einstellung (Modell "A/B")

- Schieben Sie einen Papierstreifen (80 gr.) zwischen Untermesser und Messerspindel (6). Drehen Sie die Stoppmuttern (3) soweit nach links bzw. rechts, bis dass der Papierstreifen „saugend“ abgezogen werden kann. Der Papierstreifen darf beim Abziehen nicht klemmen bzw. einreißen.



Hinweis

Wenn trotz vorschriftsmäßiger Nachstellung kein einwandfreies Schnittergebnis erzielt wird, müssen Messerspindel und/oder Untermesser überprüft werden.

Einstellung auf Berührung (Modell "C") **F**



Achtung!

Schutzhandschuhe tragen.

- Die Nachstellung ist korrekt, wenn ein Stück Papier zwischen der Messerspindel und dem Untermesser scharf geschnitten wird. Dazu wird die Messerspindel von Hand gedreht.



Hinweis

Wenn trotz vorschriftsmäßiger Nachstellung kein einwandfreies Schnittergebnis erzielt wird, müssen Messerspindel und/oder Untermesser überprüft werden.

Reparaturen

- Alle sonstigen Reparaturen immer von einer Service-Werkstatt durchführen lassen.
- Wir empfehlen: Lassen Sie Ihren Rasenmäher jährlich von einer Service-Werkstatt nachsehen.

Garantie

In jedem Land gelten die von unserer Gesellschaft oder dem Importeur herausgegebene Garantiebestimmungen. Störungen beseitigen wir an ihrem Gerät im Rahmen der Gewährleistung kostenlos, sofern ein Material- oder Herstellungsfehler die Ursache sein sollte. Im Garantiefall wenden Sie sich bitte an Ihren Verkäufer oder die nächstgelegene Niederlassung.

Veiligheidsvoorschriften

U mag het apparaat niet in bedrijf nemen, voordat U deze gebruiksaanwijzing heeft gelezen, alle instructies hebt gevolgd en het apparaat volgens de beschrijving heeft gemonteerd. Bewaar deze gebruiksaanwijzing voor alle toekomstige toepassingen.

Algemene aanwijzingen

- Deze grasmaaier is geconcipeerd voor het onderhouden van privé grasvelden en gazons. Vanwege gevaar voor lichamelijk letsel voor de gebruiker mag de grasmaaier **niet** gebruikt worden:
 - om klimplanten te snoeien
 - om gazons van daktuinen te maaien
 - in balkonbakken
- Laat de grasmaaier a.u.b nooit gebruiken door uw kinderen of door andere personen, die de gebruiksaanwijzing niet kennen. Jongeren onder 16 jaar mogen de gazonmaaier niet gebruiken. Plaatselijke bepalingen kunnen de minimale leeftijd van de gebruiker vast leggen.
- Maai nooit in de aanwezigheid van personen, vooral kinderen, of van dieren.
- Maai alleen bij daglicht of bij voldoende verlichting.

Alvorens te maaien

- Trek altijd stevige schoenen en een lange broek aan alvorens te maaien. Maai nooit op blote voeten of in lichte sandalen.

- Controleer het terrein, waarop u de gazonmaaier gaat gebruiken en verwijder alle voorwerpen die door de grasmaaier gegrepen en uitgeworpen kunnen worden.
- Controleer de gazonmaaier en de onderdelen op stevige bevestiging, beschadiging of flinke slijtage.

Tijdens het maaien – voor uw eigen veiligheid

- Let er altijd op, dat u stevig staat, vooral op hellende vlakken. Nooit rennen, rustig vooruit lopen.
- Voorzichtig, grijp niet aan bewegende snijvlakken.

Het onderhoud

- De grasmaaier niet met water – vooral niet met hoge druk - afsprengen.
- Beschadigde delen vervangen. Deze werkzaamheden heel zorgvuldig uitvoeren.
- Uitsluitend originele reserve onderdelen gebruiken, anders hebt u geen garantie, dat uw grasmaaier overeenkomt met de veiligheidsvoorschriften.
- Plaats de grasmaaier niet in vochtige ruimtes.
- Vervang uit veiligheidsoverwegingen versleten of beschadigde onderdelen.
- Bij instellingswerkzaamheden moet u erop letten, dat geen handen of voeten klem komen te zitten tussen de messen en de vaststaande delen.



Attentie!

Snijvlakken zijn heel scherp! Bij werkzaamheden aan de snijvlakken altijd veiligheidshandschoenen dragen.

Montage

Handgreepstang monteren **A B**

- Zie afbeeldingen.

Opvangzak inhaken* **C**

- Zie afbeeldingen.



*toebehoren, tegen meerprijs
(Artikelnummer 196-759-678)

Gebruik

Snijhoogte instellen **D**

Instelarmen (1) van het zijgedeelte wegtrekken en in de gewenste hoogtepositie (2) weer laten vast klikken. Afwisselend naar rechts en links maar 1 positie verstellen. De instelarmen moeten altijd op dezelfde hoogte staan.



Aanwijzing:

De snijhoogte bij oneffenheden van het grasveld zodanig instellen, dat het onderste mes de bodem niet aanraakt.

Maaien

Om een uitstekend verzorgd gazon te verkrijgen, moet het gras minstens één maal per week worden gemaaid. Daarbij moet het gras zo goed als droog zijn. Maai naar mogelijkheid in rechte banen en in normaal stapvoets tempo. Om te vermijden, dat er maai-banen te zien zijn, moeten de banen elkaar altijd een paar centimeter overlappen.

De verzorging

Instandhouding en opslag

De grasmaaier na elk gebruik met een handveger reinigen en op een droge plek bewaren. In jaarlijkse afstanden moeten de kogel-lagers, de rolas en de snijkanten van de messen met een milieuvriendelijke, biologisch afbreekbare sproeiolie worden behandeld.

Onderste mes bijstellen **E**

- Zodra het gras niet meer gelijkmatig wordt afgesneden, moet u het onderste mes bijstellen.

**Attentie:**

Veiligheidshandschoenen dragen.

- Grasmaaier volgens de afbeelding omleggen. Het bijstellen gebeurt door de beide stopmoeren (3) aan het onderste mes (4) los resp. vast te draaien.

**Aanwijzing:**

- Noodzakelijk gereedschap: beksleutel SW 10 mm
- Stopmoer (3) naar links draaien: Afstand tot de messpil (5) wordt groter.
- Stopmoer (3) naar rechts draaien: Afstand tot de messpil (5) wordt kleiner.

Afstandinstelling (Model "A/B")

- Een strook papier (80 gr.) tussen onderste maaiblad en de bladspil schuiven (6). De stopmoeren (3) zover naar links, resp. naar rechts draaien dat de papierstrook "met een zuigend effect" kan worden weggetrokken. De papierstrook mag bij het wegtrekken niet vast komen zitten of scheuren.

**Aanwijzing**

Als u volgens de voorschriften hebt bijgesteld en u desondanks geen optimaal snijresultaat bereikt, moet de messpil en/of het onderste mes gecontroleerd worden.

Snijproef met papier (Model "C") **F**

**Attentie:**

Veiligheidshandschoenen dragen.

- Het bijstellen is correct, als een stuk papier tussen de messpil en het onderste mes scherp doorgesneden wordt. Hiertoe wordt de messpil handmatig gedraaid.

**Aanwijzing**

Als u volgens de voorschriften hebt bijgesteld en u desondanks geen optimaal snijresultaat bereikt, moet de messpil en/of het onderste mes gecontroleerd worden.

Reparaties

- Alle andere reparaties altijd door een servicedienst laten uitvoeren.
- Aanbeveling: Laat uw maaier in de herfst nakijken bij een Service Centrum.

Garantie

In elk land gelden de garantiebepalingen die door onze maatschappij of importeur worden uitgegeven. Storingen aan uw apparaat verhelpen wij kosteloos in het kader van de garantie, indien een materiaal- of productiefout hiervan de oorzaak is. Neem voor een reparatie binnen de garantietermijn contact op met uw leverancier of de dichtstbijzijnde vestiging.

Indicazioni di sicurezza

Perciò evitate di metterlo in funzione senza aver letto attentamente le seguenti istruzioni ed informazioni ed montato l'apparecchio come descritto. Conservare le istruzioni per usi futuri.

Istruzioni generali

- Questo tosaerba è previsto per la cura di superfici erbose e coltivate a prato per un uso privato. Qualora ci fosse un pericolo corporale per l'utente non si deve utilizzare il tosaerba:
 - per il taglio di piante rampicanti
 - per la cura delle aree erbose nelle piantagioni sui tetti
 - in cassette sui balconi
- non fare mai utilizzare il tosaerba da bambini o altre persone, che non conoscono le istruzioni per l'uso. I giovani al di sotto dei 16 anni non devono utilizzare l'apparecchio. Le disposizioni locali possono stabilire l'età minima dell'utente.
- Non falciare mai l'erba, quando nelle vicinanze ci sono persone e in particolare bambini e animali
- Falciare soltanto con la luce del giorno o con illuminazione artificiale

Prima della tosatura

- Non falciare mai l'era senza calzare scarpe solide e indossare calzoni lunghi. Non falciare mai a piedi scalzi o con sandali leggeri.
- Verificare il terreno, su cui viene utilizzato il tosaerba ed eliminare tutti gli oggetti, che possono essere risucchiati e scagliati con forza lontano

- Controllare l'utensile di lavoro, che deve avere le parti di fessaggio accoppiate in modo preciso, verificando eventuali danneggiamenti o forte usura

Durante la falciatura per la Vostra sicurezza

- Prestare attenzione che ci sia una buona stabilità, in particolare nei pendii. Non correre mai, procedere tranquillamente
- Attenzione, non afferrare le lame durante il funzionamento

La manutenzione

- Non spruzzare acqua sull'apparecchio – in particolare con getto ad alta pressione
- Sostituire le parti danneggiate. Eseguire questi lavori in modo particolarmente accurato
- Utilizzare soltanto ricambi originali, altrimenti non si ha alcuna garanzia, che il tosaerba corrisponda alle norme di sicurezza
- Non chiudere il tosaerba in locali umidi
- Per motivi di sicurezza sostituire le parti danneggiate od usurate
- Durante i lavori di regolazione evitare che le mani o i piedi vengano bloccati fra le lame e le parti fisse



Attenzione!

I taglienti sono molto affilati! Durante i lavori sull'utensile di taglio infilarsi dei guanti di protezione.

Montaggio

Montare l'asta dell'impugnatura **A B**

- Vedere illustrazioni.

Aggancio del sacco di raccolta* **C**

- Vedere illustrazioni.



*accessorio, con sovrapprezzo
(Articolo N° 196-759-678)

Messa in opera

Regolare l'altezza di taglio **D**

Togliere i bracci di regolazione (1) dalla parte laterale e reinne-
starli nella posizione desiderata dell'altezza (2). Alternati-
vamente spostare a destra e a sinistra soltanto 1 posizione. I bracci di re-
golazione devono sempre trovarsi alla stessa posizione in altez-
za.



Nota:

Regolare l'altezza di taglio in caso di irregolarità della su-
perficie erbosa, in modo che la lama inferiore non entri in
contatto con il terreno.

Falciatura

Per ottenere una superficie erbosa ben curata, si deve tagliare
l'erba almeno una volta alla settimana. L'erba dovrebbe essere
molto asciutta. Tagliare se possibile strisce diritte ad una normale
velocità di marcia. Per non creare strisce d'erba, sovrapporre
sempre le vie di taglio di alcuni centimetri.

Manutenzione

Cura e conservazione

Dopo ogni utilizzazione pulire l'apparecchio manualmente e conservarlo in un luogo asciutto. Annualmente i cuscinetti a sfere, l'asse dei rulli e i bordi taglienti delle lame dovrebbero essere trattati con un olio spray ecologico e biodegradabile.

Regolare la lama inferiore **E**

- **Non appena l'erba non viene più tagliata in modo uniforme e preciso, si deve procedere ad una regolazione.**



Attenzione!

Infilarsi guanti di protezione.

- Girare l'apparecchio secondo la figura. La regolazione avverrà allentando o serrando i due dadi di arresto (3) sulla lama inferiore (4).



Nota:

- Utensile richiesto: chiave fissa apertura di 10 mm
- Ruotare a sinistra il dado di arresto (3): Aumenta la distanza dall'alberino della lama (5)
- Ruotare a destra il dado di arresto (3): Si riduce la distanza dall'alberino della lama (5)

Regolazione senza contatto (Modello "A/B")

- Spingere una striscia di carta (80 g) tra la lama inferiore e l'asta della lama (6). Girare i dadi di arresto (3) verso sinistra finché sia possibile estrarre la striscia di carta "aspirando". Durante il ritiro della striscia di carta, questa non deve incastarsi né strapparsi.



Nota

Se nonostante la regolazione prescritta non si ottiene un risultato di taglio a perfetta regola d'arte, si devono controllare gli alberini delle lame e/o della lama inferiore.

Prova di taglio con carta (Modello "C") **F**



Attenzione:

Infilarsi guanti di protezione.

- La regolazione è corretta, quando un pezzo di carta viene tagliato in modo affilato fra l'alberino della lama e la lama inferiore. L'alberino della lama viene girato manualmente.



Nota

Se nonostante la regolazione prescritta non si ottiene un risultato di taglio a perfetta regola d'arte, si devono controllare gli alberini delle lame e/o della lama inferiore.

Riparazioni

- Tutte le altre riparazioni dovranno essere sempre eseguite da un'officina di manutenzione della .
- Scegliere un posto asciutto. Fate controllare in autunno il Vs. tosaerba da un'officina di assistenza clienti.

Garanzia

In ogni paese sono valide le condizioni di garanzia pubblicate dalla nostra società, o dall'importatore. Nei limiti della garanzia, eliminiamo gratuitamente guasti alla vostra macchina, se originati da difetti di materiale o di fabbricazione. In caso di garanzia siete pregati di rivolgervi al Vostro rivenditore o alla filiale più vicina.

Indicaciones de seguridad

No ponga el aparato en marcha sin haber leído las presentes instrucciones de funcionamiento, observado todas las indicaciones que se le han dado y montado el aparato como se describe a continuación. Conserve las instrucciones de manejo para poder consultarlas en el futuro.

Indicaciones generales

- Este cortacésped está concebido para el cuidado de superficies de hierba y de césped en el ámbito privado. Por motivos de seguridad para el usuario, el cortacésped **no** se debe utilizar para las siguientes aplicaciones:
 - para cortar plantas trepadoras
 - para el cuidado del césped de techos verdes
 - en jardineras para el balcón
- No permita en ningún caso que niños o personas que no hayan leído las instrucciones de manejo utilicen el cortacésped. A los menores de 16 años no les está permitido utilizar el aparato. Dependiendo del lugar de uso, es posible que existan normativas locales que determinen la edad mínima del usuario.
- Nunca corte el césped cuando haya cerca otras personas, especialmente niños, o animales.
- Corte el césped siempre con luz diurna o con ayuda de la debida iluminación artificial.

Antes de trabajar con el aparato

- Nunca corte el césped sin protegerse con calzado resistente y pantalones largos. En ningún caso corte el césped descalzo o en sandalias ligeras.

- Compruebe el terreno en el que vaya a utilizar el cortacésped y retire todos los objetos que podrían quedar atrapados o resultar proyectados por el mismo.
- Asegúrese de que todas las piezas de sujeción estén bien fijadas y compruebe si el mecanismo presenta daños o piezas muy desgastadas.

Medidas de seguridad al cortar el césped

- Asegúrese de que la posición del aparato es estable, especialmente al trabajar en pendientes. En ningún caso corra, sino avance tranquilamente.
- Tenga cuidado de no agarrar la cuchilla cuando esté en marcha.

El mantenimiento

- No limpie el aparato con un chorro de agua, y menos aún con agua a presión.
- Sustituya las piezas dañadas. Ponga especial atención al realizar este tipo de trabajos.
- Utilice exclusivamente piezas de repuesto originales de , de lo contrario no tiene la garantía de que su cortacésped cumple las disposiciones de seguridad.
- No guarde el cortacésped en lugares húmedos.
- Por motivos de seguridad, sustituya las piezas desgastadas o dañadas.
- Cuando realice trabajos de ajuste, tenga cuidado de que las manos o los pies no queden enganchados entre las cuchillas o las piezas fijas.



¡Atención! Las cuchillas están muy afiladas

Utilice guantes protectores para trabajar en el mecanismo de corte.

Montaje

Montaje de las barras del manillar **A B**

- Montaje de acuerdo con las figuras.

Colocar el saco recogedor* **C**

- Montaje de acuerdo con las figuras.



*Accesorios con recargo (Referencia 196-759-678)

Manejo

Ajustar la altura de corte **D**

Tire de los brazos de ajuste (1) para soltarlos de la pieza lateral y vuelva a encajarlos en la posición de la altura deseada (2). Vaya ajustando el lado izquierdo y el derecho alternativamente, desplazándolos una única posición cada vez. Ambos brazos de ajuste deben encontrarse siempre a la misma altura.



Indicación:

Cuando la superficie del césped sea irregular, ajuste la altura de corte de manera que la cuchilla inferior no entre en contacto con el suelo.

Cortar el césped

Para obtener un césped bien cuidado es necesario cortarlo una vez a la semana como mínimo. El césped debe estar relativamente seco al cortarlo. En la medida de lo posible, corte el césped trazando franjas rectas a una velocidad de marcha normal. Las franjas deberán solaparse algunos centímetros para evitar que queden zonas sin cortar.

Mantenimiento

Cuidado y conservación

Limpie el aparato con una escobilla después de cada uso y guárdelo en un lugar seco. En intervalos de un año trate los rodamientos, el eje de los rodillos y los filos de las cuchillas con un aerosol de aceite biodegradable y respetuoso con el medio ambiente.

Reajuste de la cuchilla inferior **E**

- Tan pronto como el corte de la hierba no sea homogéneo o limpio, será necesario hacer un reajuste.



¡Atención!

Utilice guantes protectores.

- Tumbé el aparato como se indica en la figura. El reajuste se realiza aflojando o apretando las dos tuercas de detención (3) de la cuchilla inferior (4).



Indicaciones:

- Herramienta necesaria: Llave de boca de 10 mm
- Si se giran las tuercas de detención (3) a la izquierda: la distancia respecto al cilindro de corte (5) aumenta.
- Si se giran las tuercas de detención (3) a la derecha: la distancia respecto al cilindro de corte (5) se reduce.

Ajuste sin contacto (Modelo "A/B")

- Introduzca una tira de papel (80 gr.) entre la cuchilla inferior y el cilindro de corte (6). Gire las tuercas de detención (3) a izquierda o a derecha hasta que la tira de papel se pueda sacar como si se estuviera "succionando". La tira de papel no se debe enganchar ni romper al tirar de ella.



Indicación

Cuando los resultados de corte no sean satisfactorios incluso después de haber realizado el reajuste descrito, es necesario comprobar el cilindro de corte y/o la cuchilla inferior.

Ajuste con contacto (Modelo "C") **F**



¡Atención!

Utilice guantes protectores.

- El reajuste es correcto cuando se corta limpiamente la tira de papel situada entre el cilindro de corte y la cuchilla inferior. Para ello, el cilindro de corte se debe girar a mano.



Indicación

Cuando los resultados de corte no sean satisfactorios incluso después de haber realizado el reajuste descrito, es necesario comprobar el cilindro de corte y/o la cuchilla inferior.

Reparaciones

- Todas las demás reparaciones se deben encargar siempre a un taller de servicio de .
- Le recomendamos que una vez al año lleve su cortacésped a un taller de servicio de para que efectúen una revisión.

Garantía

En cada uno de los países se aplicarán las condiciones de garantía emitidas por nosotros o la empresa importadora. Dentro del marco de la garantía, reparamos los fallos en su aparato sin coste para usted, siempre que la causa sea un defecto de material o de fabricación. En caso de reclamación por garantía, por favor diríjase a su vendedor habitual o a la sucursal más cercana.

Säkerhetsanvisningar

Det är inte tillåtet att ta maskinen i drift om man inte noga har läst igenom bruksanvisningen, följt alla anvisningar och har monterat maskinen enligt monteringsanvisningarna. Förvara bruksanvisningen väl.

Allmänna instruktioner

- Denna gräsklippare är avsedd att användas för skötsel av gräsmattor på privata tomter. För att förebygga att användaren skadar sig får gräsklipparen inte användas på följande sätt:
 - för att klippa av slingerväxter
 - för klippning av gräsytor på takplanteringar
 - för klippning i balkonglådor
- Låt aldrig barn eller andra personer, som ej är förtrogna med bruksanvisningen, använda gräsklipparen. Ungdomar under 16 år får inte använda redskapet. Det kan finnas lokala bestämmelser om användarens minimiålder.
- Använd aldrig gräsklipparen, om andra personer, i synnerhet barn eller djur, uppehåller sig i närheten.
- Klipp endast vid dagsljus eller med motsvarande konstgjord belysning.

Före klippningen

- Klipp aldrig utan att ha på dig stadiga skor och långbyxor. Klipp aldrig barfota eller i lätta sandaler.
- Kontrollera klippområdet, där gräsklipparen ska användas, och plocka bort alla föremål, som kan fastna i gräsklipparen eller slungas iväg av den.

Montering

Montage av handtagsstänger **A B**

- Se illustrationer.

- Kontrollera, att samtliga delar på gräsklipparen sitter fast och att inget är skadat eller kraftigt nedslitet.

Under klippning – för din egen säkerhet

- Var uppmärksam på, att gräsklipparen går stadigt på marken, i synnerhet i sluttningar. Spring aldrig med gräsklipparen, utan gå lugnt framåt.
- Var försiktig, och stick aldrig in handen eller annat i roterande knivar.

Underhåll

- Spola aldrig av gräsklipparen med vatten – i synnerhet inte med en högtryckstvätt.
- Byt ut skadade delar. Detta arbete måste utföras med särskild noggrannhet.
- Använd endast reservdelar i originalutförande från , i annat fall har du ingen garanti för, att gräsklipparen uppfyller säkerhetsbestämmelserna.
- Ställ aldrig undan gräsklipparen i ett fuktigt rum.
- Av säkerhetsskäl måste alla utslitna och skadade delar bytas ut.
- Undvik att i samband med inställningsarbeten sticka in händer eller fötter mellan knivarna och faststående delar på gräsklipparen.



O B S ! Knivar är vassa !

Använd alltid skyddshandskar, om du arbetar med knivarna.

Montering

Upphängning av uppsamlingskorg* **C**

- Se illustrationer.



*Tillbehör mot tilläggspris. (Art nr 196-759-678)

Drift

Inställning av klipphöjd **D**

Dra bort inställningsspakarna (1) från sidstyckena och låt dem rasta in igen i önskat höjdläge (2). Ställ om klipphöjden omväxlande på höger och vänster sida med endast 1 steg i taget. Inställningsspakarna måste alltid vara inställda i samma höjdläge.



Hänvisning:

Vid ojämnheter i gräsmattan bör klipphöjden ställas in så, att den nedre kniven inte kommer i kontakt med marken.

Klippning

För att alltid ha en välkött gräsmatta måste gräset klippas minst en gång i veckan. Då bör gräsmattan vara så torr som möjligt. Klipp helst i raka banor och i normal promenadtakt. För att inga gräsrandar ska uppstå bör klippytorna alltid lappa över varandra med några centimetrar.

Underhåll

Skötsel och förvaring

Redskapet ska efter varje användningstillfälle borstas rent med en handsopborste och ställas upp på en torr plats. Med ett års mellanrum bör alla kullager, rullaxlar och knivarnas egggar behandlas med en miljövänlig, biologiskt nedbrytbar sprayolja.

Efterjustering av den nedre kniven **E**

- Så snart gräset inte längre klipps jämnt och rent, behöver en efterjustering av kniven göras.



OBS:

Använd skyddshandskar.

- Tippa gräsklipparen som på bilden. Efterjusteringen görs genom att lossa resp dra åt de båda stoppmutterna (3) på den nedre kniven (4).



Hänvisning:

- Erforderliga verktyg: Skruvnyckel SW 10 mm
- Vrid stoppmuttern (3) åt vänster: Avståndet till knivspindeln (5) blir större.
- Vrid stoppmuttern (3) åt höger: Avståndet till knivspindeln (5) blir mindre.

Beröringsfri inställning (Modell "A/B")

- Skjut in en pappersbit (80 g) mellan den nedre kniven och knivaxeln (6). Vrid stoppmutterna (3) så långt till vänster eller höger att pappersbiten kan dras ut med ett "sug". Pappersbiten ska inte fastna eller gå sönder när den dras ut.



Hänvisning:

Om man trots korrekt efterjustering inte får något felfritt klipresultat, måste knivspindeln och / eller den nedre kniven kontrolleras närmare.

Klipptest med papper (Modell "C") **F**



OBS:

Använd skyddshandskar.

- Efterjusteringen är korrekt, om man kan klippa av en bit papper mellan knivspindeln och den nedre kniven, så att klippkanterna blir rena och skarpa. Därvid snurras knivspindeln för hand.



Hänvisning:

Om man trots korrekt efterjustering inte får något felfritt klipresultat, måste knivspindeln och / eller den nedre kniven kontrolleras närmare.

Reparationer

- Alla övriga reparationer måste alltid utföras på en serviceverkstad.
- Vi rekommenderar: Lämna på hösten in din gräsklippare till en serviceverkstad för genomgång.

Garanti

För varje land gäller vår representants garantivillkor. Eventuella fel på maskinen repareras kostnadsfritt under garantitiden såvida orsaken är material- eller tillverkningsfel. Kontakta återförsäljaren eller vår representant vid garantifall.

Sikkerhedshenvisninger

Anvend ikke apparatet, før De har læst betjeningsvejledningen, iagttaget de angivne henvisninger og monteret apparatet som beskrevet. Bør opbevares til senere anvendelse.

Generelle henvisninger

- Denne plæneklipper er beregnet til vedligeholdelse af private græsplæner. På grund af faren for at brugeren kan komme til skade, må plæneklipperen ikke bruges:
 - til at klippe ranke vækster
 - til at klippe græs på tagbeplantninger
 - i altankasser
- Lad aldrig børn eller andre personer bruge plæneklipperen, hvis de ikke kender betjeningsvejledningen. Personer under 16 år må ikke arbejde med klipperen. Offentlige bestemmelser kan fastlægge en minimum alder for brugeren.
- Brug aldrig klipperen, hvis der er personer, især børn og dyr i nærheden.
- Brug kun plæneklipperen ved dagslys eller ved tilstrækkelig kunstig belysning.

Inden klipningen:

- Bær altid fastsiddende fodtøj og lange bukser under klipningen. Klip aldrig med bare fødder eller med lette sandaler.

- Kontroller det terræn, hvor klipperen skal bruges, og fjern alle genstande, som kan blive fanget og slynget ud.
- Kontroller arbejdsværktøjet, at fastgørelsesdele sidder fast, samt for skader eller for stærkt slid.

Ved klipningen – for din sikkerhed

- Sørg for sikker stand, især på skråninger. Løb aldrig, gå roligt fremad.
- Pas på, fat ikke på løbende skær.

Vedligeholdelsen

- Sprøjt ikke redskabet med vand – især ikke med højtryk.
- Udskift beskadigede dele. Disse arbejder skal udføres omhyggeligt.
- Brug kun originale reservedele, ellers er der ingen garanti for, at plæneklipperen opfylder sikkerhedsbestemmelserne
- Stil aldrig klipperen i fugtige rum.
- Slidte eller beskadigede dele skal af sikkerhedsgrunde udskiftes.
- Undgå under indstillingsarbejder, at hænder og fødder kommer i klemme mellem knivene og de faststående dele.



Giv Agt!

Skær er meget skarpe! Brug sikkerhedshandsker ved arbejde på skæreværktøjet.

Montering

Montering af håndtaget A B

- Se afbildning.

Monter opsamler* C

- Se afbildning.



*Tilbehør (Artikelnr. 196-759-678)

Drift

Indstil klippehøjde D

Træk indstillingsarme (1) væk fra sidedelen og sæt dem i hak igen i den ønskede klippehøjde (2). Justér skiftevis højre og venstre kun 1 position af gangen. Indstillingsarmene skal altid have samme højdeposition.



Henvisning:

Ved ujævnheder i græsplanen indstilles klippehøjden, så underkniven ikke har nogen jordkontakt.

Klipning

For at få en velplejet græsplæne skal græsset klippes mindst 1x ugentlig. Græsset skal så vidt muligt være tørt. Klip så vidt muligt i lige baner med hastighed som ved normal skridtgang. Lad klippebanerne overlape hinanden et par centimeter, så der ikke opstår græsstriber.

Vedligeholdelse

Pleje og opbevaring

Gør klipperen ren med en håndkost efter hver brug og opbevar den på et tørt sted. Kuglelejer, rulleaksel og knivens skærekanter bør behandles 1x årligt med en miljøvenlig, biologisk nedbrydelig oliespray.

Efterjustering af underkniv **E**

- Når græsset ikke længere bliver klippet ensartet og rent, skal der ske en efterjustering.

**Giv Agt!**

Brug beskyttelseshandsker.

- Tip apparatet som billedet viser. Efterjusteringen sker ved at løsne resp. spænde de to stopmøtrikker (3) på underkniven (4).

**Henvisning:**

- Nødvendigt værktøj: Gaffelnøgle, nøglevidde 10 mm.
- Drej stopmøtrikker (3) mod venstre: Afstanden til knivens spindel (5) bliver større.
- Drej stopmøtrikker (3) mod højre: Afstanden til knivens spindel (5) bliver mindre.

Berøringsløs indstilling (Model "A/B")

- Skub en papirstrimmel (80 Gr.) mellem underkniven og knivspindelen (6). Drej stopmøtrikkerne (3) så langt mod hhv. venstre og højre, indtil papirstrimlen kan trækkes af "sugende". Papirstrimlen må ikke sidde fast eller blive flænget, når den trækkes af.

**Henvisning**

Hvis der trods forskriftsmæssig efterjustering ikke opnås et tilfredsstillende klipperesultat, skal knivspindelen og/eller underkniv kontrolleres.

Skæreprøve med papir (Model "C") **F**

**Giv Agt!**

Brug beskyttelseshandsker.

- Efterjusteringen er korrekt, når et stykke papir mellem knivspindelen og underkniven snittes skarpt. I den forbindelse drejes knivspindelen manuelt.

**Henvisning**

Hvis der trods forskriftsmæssig efterjustering ikke opnås et tilfredsstillende klipperesultat, skal knivspindelen og/eller underkniv kontrolleres.

Reparationer

- Alle andre reparationer bør altid udføres af et Serviceværksted.
- Vi anbefaler. Lad din klipper/lufter efterse om efteråret af et serviceværksted.

Garanti

I hvert land gælder de garantibetingelser, som vort salgsselskab resp. importør i det pågældende land har udgivet. Fejl på maskinen reparerer gratis i garantiperioden, hvis de skyldes en materiale- eller produktionsfejl. Hvis De vil gøre Deres garanti gældende, bedes De henvende Dem til Deres forhandler eller nærmeste filial.

Sikkerhetsmerknader

Du må ikke ta dette apparatet i drift før du har lest denne bruksanvisningen, studert de angitte henvisningene og montert apparatet slik det beskrives. Skal oppbevares for senere bruk.

Generelle råd

- Denne gressklipperen er produsert for stell av gress- og plenflater i private hager. På grunn av fare for skade hos brukeren må gressklipperen ikke brukes:
 - til klipping av klatreplanter
 - til stell av plenen på takbeplantninger
 - i balkong- og verandakasser
- De må aldri tillate at barn eller andre personer som ikke er fortløig med bruksanvisningen bruker gressklipperen. Ungdom under 16 år må ikke bruke apparatet. Lokale lover og regler kan bestemme brukerens minstealder.
- De må aldri klippe når andre personer, spesielt barn, og dyr er i nærheten.
- De må kun klippe i dagslys eller med tilsvarende kunstig belysning.

Før De klipper

- De må aldri klippe uten solid skotøy og kun med langbukser. De må aldri klippe barbent eller i lette sandaler.

- Kontroller terrenget der gressklipperen skal brukes, og fjern alle gjenstander som kan komme under gressklipperen og som kan kastes utover under klippingen.
- Kontroller at festedeler sitter godt fast og kontroller apparatet for skader og sterk slitasje.

Mens De klipper – for Deres sikkerhet

- Sørg for at De står sikkert, spesielt på skråninger. Løp aldri, gå rolig fremover.
- Obs, ikke ta på knivene mens de roterer.

Vedlikehold

- Ikke skyll apparatet med vann – især ikke med høytrykk.
- Skadete deler må skiftes ut. Slike arbeider må utføres med stor nøyaktighet.
- Bruk kun original reservedeler. I motsatt fall mister De garantien på at Deres gressklipper er i overensstemmelse med sikkerhetsbestemmelsene.
- Gressklipperen må ikke oppbevares i fuktige rom.
- Av sikkerhetsmessige årsaker må De skifte ut slitte eller skadete deler.
- Unngå at hender eller føtter settes fast mellom knivene og de faste delene under justeringsarbeider.



Obs!

Knivene er meget skarpe! Bruk vernehansker når De jobber på knivene.

Montering

Montering av håndtakstengene **A** **B**

- Se figurene.

Montering av oppsamlingskurven* **C**

- Se figurene.



*Tilbehør (Artikkelnr. 196-759-678)

Drift

Innstilling av klippehøyden **D**

Innstillingsarmene (1) dras bort fra sidedelen og settes inn igjen på den ønskete høydeposisjonen (2). Det endres vekselvis på høyre og venstre side kun én posisjon. Innstillingsarmene må alltid være i samme høydeposisjon.



Henvisning:

Klippehøyden må innstilles slik at underkniven ikke kommer bort i bakken når gressplenen er ujevn.

Klipping

For å oppnå en velstelt gressplen må plenen klippes minst én gang i uken. Gressplenen må da være så tørr som mulig. Klipp helst i rette baner ved å gå i vanlig skritthastighet. For å unngå striper i gressplenen må klippebanene alltid overlape noen centimeter.

Vedlikehold

Vedlikehold og oppbevaring

Apparatet rengjøres etter hver gangs bruk med en feiekost og oppbevares på et tørt sted. Kulelagrene, rulleaksel og knivskjærene oljes hvert år med en miljøvennlig, biologisk nedbrytbar sprøyteolje.

Justere underkniven **E**

- Såfort gresset ikke lenger blir klippet jevnt og rent, må det gjennomføres en justering.

**Obs:**

Bruk vernehansker.

- Apparatet legges på siden i henhold til figuren. Justeringen gjøres ved å løsne eller skru til de to låsemutterne (3) på underkniven (4).

**Henvisning:**

- Verktøy som trengs: Dobbelthodet skrunøkkel SW 10 mm
- Låsemutteren (3) dreies til venstre: Avstanden til knivrotoren (5) blir større.
- Låsemutteren (3) dreies til høyre: Avstanden til knivrotoren (5) blir mindre.

Berøringsfri innstilling (Modell "A/B")

- Skyv en papirbit (80 gr.) inn mellom underkniven og knivakselen (6). Drei stoppmutterne (3) så langt mot venstre eller høyre at papirbiten kan "suges" opp. Papirbiten må dras opp uten å bli klemt eller brettet innover.

**Henvisning**

Skulle det til tross for en forskriftsmessig justering ikke oppnås et feilfritt klipperesultat, må knivrotoren og/eller underkniven kontrolleres.

Klippeprøve med papir (Modell "C") **F**

**Obs:**

Bruk vernehansker.

- Justeringen er korrekt når et stykke papir mellom knivrotoren og underkniven kappes rett. Testen gjøres ved å dreie knivspindelen for hånd.

**Henvisning**

Skulle det til tross for en forskriftsmessig justering ikke oppnås et feilfritt klipperesultat, må knivrotoren og/eller underkniven kontrolleres.

Reparasjoner

- Alle andre reparasjoner må alltid utføres av et -verksted.
- Vi anbefaler: Om høsten bør gressklipperen inspiseres av et kundeserviceverksted.

Garanti

I hvert land gjelder de garantibestemmelsene som er utgitt av vårt firma hhv. vår importør. Feil på maskinen blir reparert gratis i henhold til ansvarsbetingelsene, dersom årsaken skulle skyldes material- eller produksjonsfeil. I garantitilfeller må du henvende deg til forhandleren eller til nærmeste salgskontor.

Turvallisuusohjeet

Älä ota laitetta käyttöön, ennenkuin olet lukenut sen käyttöohjeen, huomioinut kaikki huomautukset ja asentanut laitteen kuvatulla tavalla. Säilytettävä tulevaa käyttöä varten.

Yleisiä ohjeita

- Ruohonleikkuri on tarkoitettu yksityisten ruoho- ja nurmikko-alueiden hoitoon. Käyttäjään kohdistuvan tapaturmavaaran välttämiseksi ruohonleikkuria ei saa käyttää seuraaviin käyttötarkoituksiin:
 - köynnöskasvien leikkaamiseen
 - katolle istutettujen nurmikkoalojen hoitoon
 - parvekelaatikkokasvien leikkaamiseen
- Älä anna lasten tai muiden käyttöohjeisiin perehtymättömien henkilöiden käyttää ruohonleikkuria. Alle 16-vuotiaita on laitteen käyttö kielletty. Käyttäjän ikärajasta voi olla säädetty paikallisissa määräyksissä.
- Älä koskaan leikkaa nurmikkoa, mikäli lähellä on henkilöitä, erityisesti lapsia, tai eläimiä.
- Leikkaa ainoastaan päivänvalossa tai kunnollisessa keinovalaistuksessa.

Ennen leikkaamista

- Käytä ruohoa leikatessasi aina jalkineita ja pitkiä housuja. Älä leikkaa avojaloin äläkä avoimissa sandaaleissa.

- Tarkasta leikattava alue ja poista sieltä kaikki esineet, jotka saattavat tarttua ruohonleikkurin mukaan tai sinkoutua sen vaikutuksesta.
- Tarkista, että teräosa on kunnolla kiinni eikä siinä ole vaurioita tai kulumia.

Leikkuuturvallisuus

- Katso, että leikkurin asento on vakaa, erityisesti rinteillä. Älä juokse, vaan kävele eteenpäin rauhallisesti.
- Älä kajoa toimivaan terään.

Huolto

- Älä suihkuta laitetta vedellä, varsinkaan korkeapainepesurilla.
- Vaihda vahingoittuneet osat uusiin. Ole huolellinen erityisesti näitä toimenpiteitä suorittaessasi.
- Käytä ainoastaan in alkuperäisosa, muuten et voi olla varma, että leikkurisi vastaa turvamääräyksiä.
- Älä säilytä leikkuria kosteassa tilassa.
- Turvallisuussyistä vaihda kuluneet tai vahingoittuneet osat uusiin.
- Kun säädät leikkuria, varo, etteivät kädet tai jalat jumitu terien ja kiinteiden osien väliin.



Huom!

Leikkuuosat ovat erittäin teräviä! Käytä suojahanskoja.

Asenus

Kahvatangon asennus A B

- Katso kuvat.

Kiinnitä kerääjä* C

- Katso kuvat.



*Lisävarusteet (Tuotenro 196-759-678)

Käyttö

Leikkuukorkeuden säätö D

Vedä säätövarret (1) pois sivusta ja lukitse haluttuun korkeuteen (2). Säädä vuorotellen vasemmalla ja oikealla vain yksi säätöporras kerrallaan. Säätövarsien on oltava aina samassa korkeudessa.



Ohje:

Mikäli leikattava alue on epätasainen, säädä korkeus niin, ettei alempi terä kosketa maata.

Leikkuu

Huoliteltu nurmikko edellyttää, että ruoho leikataan kerran viikossa. Nurmikon tulisi olla leikattaessa mahdollisimman kuiva. Leikkaa mahdollisimman suurin radoin normaalilla kävelyvauhdilla. Raitoja ei pääse syntymään, kun radat menevät joitakin senttimetrejä päällekkäin.

Huolto

Hoito ja säilytys

Puhdista laite jokaisen käytön jälkeen käsin ja säilytä laitetta kuivassa paikassa. Kuulalaakerit, rulla-akseli ja terien leikkaavat reunat tulisi vuoden välein käsitellä ympäristöystävällisellä, biologisesti hajoavalla öljysuihkeella.

Alaterän säätö E

- Mikäli ruoho ei leikkaudu enää tasaisesti ja siististi, terää on säädettävä.



Huom.:

Käytä suojahanskoja.

- Käännä laite kuvan mukaan. Säätö tapahtuu löysäämällä tai kiristämällä alaterän (4) kahta lukitusmutteria (3).



Ohje:

- Tarvittava työkalu: kiintoavain SW 10 mm.
- Lukitusmutterin (3) kierto vasemmalle: etäisyys teräkaraan (5) kasvaa.
- Lukitusmutterin (3) kierto oikealle: etäisyys teräkaraan (5) pienenee.

Kosketukseton asetus (Malli "A/B")

- Työnnä paperiliuska (80 gr.) alaterän ja teräkaran (6) väliin. Vedä pysäytysmutterit (3) niin pitkälle vasemmalle ja oikealle saakka, että paperiliuska voidaan vetää "imemällä" pois. Paperiliuska ei saa poisvedossa kiinnittyä tai repeytyä.



Ohje

Mikäli leikkuujälki ei ole kunnollinen ohjeen mukaan tehdyn säädön jälkeen, tarkistuta teräkara ja/tai alaterä.

Leikkuukoe paperilla (Malli "C") F



Huom.:

Käytä suojahanskoja.

- Säätö on oikein, kun pala paperia leikkautuu terävästi teräkaran ja alaterän välissä. Pyöritä teräkaraa käsin.



Ohje

Mikäli leikkuujälki ei ole kunnollinen ohjeen mukaan tehdyn säädön jälkeen, tarkistuta teräkara ja/tai alaterä.

Korjaukset

- Tetä muut korjaukset valtuutetussa -huollossa.
- Suositus: Toimita kone syksyllä valtuutettuun -huoltoon tarkastettavaksi.

Takuuehdot

Takuu kattaa materiaali – ja valmistevikojen osalta varaosat ja työn. Takuuaika ostopäivästä lukien: 2 vuotta. Takuu ei korvaa, jos vika on aiheutunut virheellisestä käytöstä tai huollosta. Takuutauksissa on otettava yhteys myyjäliikkeeseen tai valtuutettuun huoltoliikkeeseen.

Advertências de segurança

A máquina não deverá ser colocada em funcionamento antes de ter lido este manual de instruções, ter cumprido com todas as advertências do mesmo e ter montado a máquina de acordo com o descrito. Guarde o manual de instruções para possíveis utilizações no futuro.

Advertências gerais

- Este cortador de relva foi concebido para o tratamento de superfícies com erva ou relvadas, para uso doméstico. Devido ao risco de danos físicos por parte do utilizador, este cortador de relva **não** pode ser utilizado:
 - para o corte de plantas trepadeiras
 - para o tratamento de plantações em telhados
 - em floreiras de varandas
- Não deixe que crianças ou outras pessoas que não estejam familiarizadas com o manual de instruções utilizem o corta-relvas. Jovens com idade inferior a 16 anos não podem utilizar esta máquina. As disposições locais podem estabelecer outras idades mínimas para a sua utilização.
- Nunca corte a relva quando se encontrarem pessoas, especialmente crianças ou mesmo animais, nas suas proximidades.
- Corte a relva apenas durante o dia ou apenas se tiver bastante luz artificial disponível.

Antes de cortar a relva

- Nunca corte a relva sem usar calçado apropriado ou calças compridas. Nunca corte a relva descalço(a) ou se usar apenas sandálias.

- Verifique o terreno no qual vai ser usado o corta-relvas e remova todos os objectos que possam possivelmente ser apanhados e arremessados pela máquina.
- Verifique se as peças de fixação das ferramentas de trabalho se encontram fixas, se existem danos ou demasiado desgaste.

Ao cortar a relva - para a sua segurança

- Tenha em atenção um posicionamento seguro, especialmente em descidas. Não ande rapidamente, caminhe em frente lentamente.
- Cuidado, não se aproxime das lâminas em movimento.

A manutenção

- Nunca exponha a máquina a jactos de água, especialmente jactos de alta pressão.
- Substitua as peças danificadas. Estas tarefas devem ser executadas com muito cuidado.
- Utilize apenas peças de substituição originais, caso contrário não terá qualquer garantia de que o seu corta-relvas cumpre com as disposições de segurança.
- Não guarde o corta-relvas em locais húmidos.
- Por motivos de segurança substitua imediatamente as peças danificadas ou gastas.
- Aquando de tarefas de ajuste deverá evitar que as mãos ou pés fiquem presos entre as lâminas de corte e as partes fixas da máquina.



Atenção! As lâminas são bastante afiadas!

Aquando da execução de tarefas nas ferramentas de corte deverá usar sempre luvas de protecção.

Montagem

Montagem da pega **A** **B**

- Montagem de acordo com as imagens.

Colocação do saco de recolha de relva* **C**

- Montagem de acordo com as imagens.



*Acessórios com custos extra
(N.º de encomenda 196-759-678)

Funcionamento

Regulação da altura de corte **D**

Retirar os braços de regulação (1) da parte lateral e voltar a colocá-los na posição da altura desejada (2). Alternando à esquerda e à direita, mude apenas uma posição de cada vez. Os braços de regulação deverão encontrar-se sempre à mesma altura.



Nota:

No caso de desnivelamentos no terreno deverá regular-se a altura de corte de forma que a lâmina de corte inferior não tenha contacto com o solo.

Cortar a relva

De forma a manter uma superfície relvada cuidada deverá cortar a relva pelo menos uma vez por semana. Para fazê-lo a relva deverá estar seca. Se possível, corte filas direitas caminhando para a frente a uma velocidade normal. Para que não fiquem pedaços de relva por cortar deverá passar sempre uns centímetros por cima da fila de relva cortada anteriormente.

Manutenção

Conservação e arrumação

Após cada utilização deverá limpar-se o corta-relvas com uma vassourinha, arrumando-se de seguida num local seco. Todos os anos deverão lubrificar-se os rolamentos de rolos, o eixo dos rolos e as arestas de corte das lâminas, pulverizando-se os mesmos com um óleo amigo do ambiente e biodegradável.

Reajuste das lâminas de corte inferiores **E**

- Se verificar que a relva já não está a ser cortada de maneira uniforme deverá proceder a um reajuste da lâmina.



Atenção!

Use sempre luvas de protecção.

- Deite a máquina conforme o indicado na figura. O reajuste deverá ser feito soltando-se ou apertando-se ambas as porcas (3) na lâmina inferior (4).



Notas:

- Ferramentas necessárias: Chave de boca, largura 10 mm
- Rodar as porcas (3) para a esquerda: Aumenta a distância até ao eixo da lâmina (5).
- Rodar as porcas (3) para a direita: Diminui a distância até ao eixo da lâmina (5).

Regulação sem contacto (Modelo "A/B")

- Coloque uma tira de papel (80 g.) entre a lâmina inferior e o eixo da lâmina (6). Rode as porcas (3) para a esquerda ou direita até que a tira de papel possa ser retirada por "aspiração". Ao ser puxada, a tira de papel não deve ficar presa ou rasgar.



Nota:

Se apesar do reajuste adequado continuar a não conseguir cortar a relva uniformemente deverá então verificar os eixos da lâmina e/ou a lâmina inferior.

Regulação com contacto (Modelo "C") **F**



Atenção!

Use sempre luvas de protecção.

- A regulação foi correctamente efectuada se um pedaço de papel for bem cortado entre o eixo da lâmina e a lâmina inferior. Para tal necessita de rodar o eixo da lâmina manualmente.



Nota:

Se apesar do reajuste adequado continuar a não conseguir cortar a relva uniformemente deverá então verificar os eixos da lâmina e/ou a lâmina inferior.

Reparações

- Todas as restantes reparações deverão ser sempre efectuadas numa oficina de assistência da .
- Recomendamos: solicite anualmente a inspecção do seu corta-relvas numa das oficinas de assistência da .

Garantia

As determinações da garantia divulgadas pela nossa Sociedade ou pelo importador são válidas em qualquer país. Eliminamos gratuitamente as avarias no seu aparelho, no âmbito da garantia, desde que a causa seja um erro de material ou de fabrico. Numa situação de validação da Garantia, dirija-se ao seu vendedor ou à delegação mais próxima.

Οδηγίες ασφαλείας

Πριν τη χρήση της μηχανής πρέπει να διαβάσετε το εγχειρίδιο οδηγιών. Επίσης, θα πρέπει να τηρούνται όλες οι οδηγίες που αναφέρονται σε αυτό και η μηχανή να έχει συναρμολογηθεί όπως περιγράφεται. Φυλάξτε τις οδηγίες λειτουργίας για μελλοντική χρήση.

Γενικές οδηγίες

- Αυτή η κουρευτική μηχανή χόρτου προβλέπεται για τη φροντίδα επιφανειών χόρτου και γρασιδιού στον ιδιωτικό χώρο. • Εξαιτίας των σωματικών κινδύνων που προκύπτουν για το χρήστη, δεν επιτρέπεται η χρήση της κουρευτικής μηχανής χόρτου:
 - για την κοπή ζιζανίων
 - για τη φροντίδα γρασιδιού σε ταράτσες
 - για γλάστρες μπαλκονιού
- Μην αφήνετε ποτέ παιδιά ή άλλα άτομα, τα οποία δεν γνωρίζουν τις οδηγίες χρήσης, να χρησιμοποιούν την κουρευτική μηχανή χόρτου. Επίσης, δεν επιτρέπεται η χρήση του από νεαρά άτομα κάτω των 16 ετών. Οι τοπικές διατάξεις ενδέχεται να ορίζουν το ελάχιστο όριο ηλικίας του χρήστη.
- Ποτέ μην κουρεύετε το γρασίδι, όταν κοντά σας βρίσκονται άτομα, ιδιαίτερα παιδιά και ζώα.
- Εργάζεστε μόνο υπό το φως της ημέρας ή με ανάλογο τεχνητό φωτισμό.

Πριν το κούρεμα του γρασιδιού

- Ποτέ μην εργάζεστε, χωρίς κλειστά παπούτσια και μακρύ παντελόνι. Ποτέ μην κουρεύετε το γρασίδι ξυπόλυτοι ή με σανδάλια.

Συναρμολόγηση

Τοποθέτηση χειρολαβής A B

- Βλέπε απεικονίσεις.

Λειτουργία

Ρύθμιση ύψους κοπής D

Τραβήξτε το βραχίονα ρύθμισης (1) από το πλευρικό τμήμα και αφήστε τον να ασφαλίσει στην επιθυμητή θέση ύψους (2). Αλλάξτε εναλλάξ αριστερά και δεξιά μόνο κατά μία 1 θέση κάθε φορά. Οι βραχίονες ρύθμισης πρέπει να βρίσκονται πάντα στην ίδια θέση ύψους.



Σημείωση:

Ρυθμίστε ύψος κοπής σε ανώμαλα εδάφη έτσι ώστε η κάτω λεπίδα να μην ακουμπάει στο έδαφος.

- Ελέγξτε την περιοχή, στην οποία θα χρησιμοποιηθεί η κουρευτική μηχανή χόρτου, και αφαιρέστε όλα τα αντικείμενα, τα οποία μπορούν να πιαστούν και να πεταχτούν.
- Ελέγξτε τα εργαλεία για σταθερή εφαρμογή των εξαρτημάτων στερέωσης, ζιμιά ή έντονη φθορά.

Κατά το κούρεμα του γρασιδιού - για την ασφάλειά σας

- Προσέχετε ιδιαίτερα στις κλίσεις, ώστε να διατηρείτε την ισορροπία σας. Ποτέ μην τρέχετε, προχωρήστε αργά προς τα μπροστά.
- Προσοχή, μην πιάνετε τις λεπίδες που βρίσκονται σε λειτουργία.

Συντήρηση

- Μην πλένετε τη συσκευή με νερό - ιδίως χρησιμοποιώντας πιεστικό νερό -.
- Αντικαθιστάτε τα ελαττωματικά εξαρτήματα. Εκτελείτε τις εργασίες αυτές ιδιαίτερα προσεκτικά.
- Χρησιμοποιήστε μόνο γνήσια ανταλλακτικά, διαφορετικά δεν έχετε εγγύηση ότι η κουρευτική μηχανή ικανοποιεί τους κανονισμούς ασφαλείας.
- Μην αφήνετε την κουρευτική μηχανή σε υγρούς χώρους.
- Αντικαθιστάτε για λόγους ασφαλείας τα φθαρμένα ή κατεστραμμένα μέρη.
- Κατά τις εργασίες ρύθμισης αποφεύγετε να βάζετε τα χέρια ή τα πόδια σας μεταξύ των λεπίδων ή των σταθερών τμημάτων.



Προσοχή! Οι λεπίδες είναι πολύ κοφτερές!

Κατά τις εργασίες στο εργαλείο κοπής φοράτε γάντια.

Τοποθέτηση σάκου συγκέντρωσης* C

- Βλέπε απεικονίσεις.



*Εξαρτήματα έναντι αντιτίμου
(Αρ. Παραγγελίας. 196-759-678)

Κούρεμα γρασιδιού

Για να έχετε ένα φροντισμένο γρασίδι, θα πρέπει να το κουρεύετε τουλάχιστον μία φορά την εβδομάδα. Για να το κουρέψετε το γρασίδι θα πρέπει να είναι τελείως στεγνό. Αν είναι δυνατόν κόβετε σε παράλληλες λωρίδες με ταχύτητα βηματισμού. Για να μη δημιουργηθούν γραμμές στο γρασίδι, πρέπει πάντα οι λωρίδες κοπής για λίγα εκατοστά να αλληλοκαλύπτονται.

Συντήρηση

Φροντίδα και φύλαξη

Μετά από κάθε χρήση καθαρίζετε τη μηχανή με μια βούρτσα και αποθηκεύετε την σε ξηρό μέρος. Μία φορά το χρόνο ψεκάζετε τους ένσφαιρους τριβείς, τα άξονες κύλισης και τις ακμές κοπής των λεπίδων με ένα φιλικό προς το περιβάλλον, βιοδιασπώμενο λιπαντικό.

Ρύθμιση κάτω λεπίδας E

- Αν το γρασίδι δεν κόβεται πλέον ομοιόμορφα και καθαρά, θα πρέπει να γίνει μια ρύθμιση.



Προσοχή!

Φοράτε προστατευτικά γάντια.

- Τοποθετήστε τη μηχανή σύμφωνα με την εικόνα. Η ρύθμιση γίνεται λύνοντας ή σφίγγοντας τα δύο παξιμάδια (3) της κάτω λεπίδας (4).



Σημείωση:

- Απαιτούμενο εργαλείο: Γερμανικό κλειδί SW 10 mm
- Περιστροφή των παξιμαδιών (3) προς τα αριστερά: Η απόσταση από τον άξονα της λεπίδας (5) αυξάνεται.
- Περιστροφή των παξιμαδιών (3) προς τα δεξιά: Η απόσταση από τον άξονα της λεπίδας (5) μειώνεται.

Ρύθμιση εξ αποστάσεως (Μοντέλο "A/B")

- Σπρώξτε τη λωρίδα χαρτιού (80 Gr.) μεταξύ της κάτω λεπίδας και του άξονα της λεπίδας (6). Γυρίστε τα παξιμάδια (3) αριστερά ή δεξιά έως ότου η λωρίδα χαρτιού αναρροφηθεί. Η λωρίδα χαρτιού δεν πρέπει να μπλοκάρει ή να σχίσει.



Υπόδειξη:

Αν παρά τη σωστή ρύθμιση δεν επιτευχθεί το επιθυμητό αποτέλεσμα κοπής, θα πρέπει να ελέγξετε τον άξονα της λεπίδας ή/και την κάτω λεπίδα.

Δοκιμή κοπής με χαρτί (Μοντέλο "C") F



Προσοχή!

Φοράτε προστατευτικά γάντια.

- Η ρύθμιση είναι σωστή όταν ένα κομμάτι χαρτί μεταξύ του άξονα λεπίδας και της κάτω λεπίδας κοπεί σωστά. Για το σκοπό αυτόν περιστρέψτε τον άξονα λεπίδας με το χέρι.



Υπόδειξη:

Αν παρά τη σωστή ρύθμιση δεν επιτευχθεί το επιθυμητό αποτέλεσμα κοπής, θα πρέπει να ελέγξετε τον άξονα της λεπίδας ή/και την κάτω λεπίδα.

Επισκευές

- Όλες οι λοιπές επισκευές πρέπει να ανατίθενται πάντα σε συνεργείο σέρβις της .
- Προτείνουμε: έλεγχο της κουρευτικής μηχανής χόρτου από εξουσιοδοτημένο συνεργείο της μία φορά ετησίως.

Εγγύηση

Σε κάθε χώρα ισχύουν οι όροι εγγύησης που εκδόθηκαν από την εταιρία μας ή από τον εισαγωγέα. Βλάβες επιδιορθώνουμε στο μηχανήμα σας δωρεάν στο πλαίσιο της εγγύησης, εφόσον η αιτία θα είναι ελάττωμα υλικού ή σφάλμα κατασκευής. Σε περίπτωση παροχής εγγύησης απευθύνεστε στο κατάστημα, από το οποίο αγοράσατε το μηχανήμα, ή στο πλησιέστερο υποκατάστημά μας.

Biztonsági előírások

A készüléket jelen kezelési utasítás elolvasása, valamennyi megadott utasítás figyelembevételével és a készülék leírásnak megfelelő összeszerelése előtt üzembe helyezni nem szabad. Kérjük, a leírást későbbi használat céljára szíveskedjen.

Általános tanácsok

- Ez a fűnyíró magánhasználatra készült, a pázsitfelületek nyírására. A használó testi épségének védelme érdekében a berendezés nem használható:
 - indás növények vágására,
 - zöldtetők gyepfelületének nyírására,
 - balkonládákban,
- Gyermekeknek és olyan személyeknek akik a használati utasítást nem ismerik, a gép használatát ne engedje meg. 16 éven aluli gyermekek a berendezést nem használhatják. Az alsó korhatárt helyi rendelkezések másképp is szabályozhatják.
- Sohase nyírja a fűvet, ha más személyek, gyermekek vagy állatok tartózkodnak a közelében.
- Csak nappali fényben vagy megfelelő mesterséges világítás mellett nyírja a fűvet.

A fűnyírás előtt

- Csak biztonságos, zárt cipőben és hosszú nadrágban nyírja a fűvet. Ne nyírjon fűvet mezítláb vagy nyitott szandálban.

Szerelés

A tolókar felszerelése A B

- Lásd az ábrákat.

Összeszerelés

A vágásmagasság beállítása D

A beállító karokat (1) húzza el a gép oldalától és a kívánt magassági helyzetben (2) hagyja beakadni. A két oldalon felváltva mindig csak egy-egy fokozatot állítson. A beállító karokat mindig azonos magasságra kell állítani.



Útmutatás:

Egyenetlen talajfelület esetén úgy állítsa be a vágási magasságot, hogy az alsó kés se érjen a földhöz.

- A nyírás megkezdése előtt ellenőrizze a területet és távolítson el minden olyan tárgyat, amit a fűnyíró elkaphat és kidobhat.
- Ellenőrizze, hogy a vágószerszám szilárdan van-e rögzítve, nem kopott vagy erősen elhasználódott-e.

Fűnyírás közben – az Ön biztonságaért

- Vigyázzon arra, hogy biztonságosan álljon, különösen lejtős terepen. Sohase szaladjon, haladjon nyugodt lépésben.
- Figyelem, ne nyúljon a mozgó vágószerszámokhoz.

A karbantartás

- A készüléket ne locsolja le vízzel – különösen sem nagynyomású mosóval.
- A sérült alkatrészeket cserélje ki. Ezeket munkákat különös gondossággal végezze el.
- Csak eredeti alkatrészeket használjon, különben nem garantálható a berendezés biztonságos üzemeltetése.
- Ne tárolja a fűnyírót nedves helyiségben.
- Biztonsági okokból cserélje ki az elkopott vagy sérült alkatrészeket.
- A beállítás közben ügyeljen arra, nehogy keze vagy lába a kések és a rögzített alkatrészek közé csípődjön.



Figyelem!

A kések nagyon élesek! A vágószerszámon történő munkavégzéshez húzzon védőkesztyűt!

A fűgyűjtő helyére akasztása* C

- Lásd az ábrákat.



*külön megvásárolható tartozék (cikkszám 196-759-678)

Fűnyírás

Annak érdekében, hogy gyepfelülete ápoltság legyen, a fűvet legalább hetenként egyszer nyírja le. A fűnyírást mindig száraz fűvön végezze. Lehetőleg egyenes csíkokat nyírjon, közepes haladási sebességgel. Annak érdekében, hogy ne legyen csíkos a fű, a vágott sávok fedjék át egymást néhány cm-rel.

Karbantartás

Ápolás és tárolás

A készüléket minden használat után kézi seprűvel tisztítsa meg. Tárolja száraz helyen. A golyóscsapágyakat, a görgők tengelyét és a kések élét évente fújja le egy biológiailag lebontható olajjal.

Az alsó kés beállítása **E**

- Az alsó kést akkor kell utána állítani, amikor a fűvet nem vágja egyenletesen.



Figyelem!

Hordjon védőkesztyűt!

- A gépet az ábrán látható módon fordítsa át. A beállítás az alsó kés (4) két önzáró anyájának (3) meglazításával illetve meghúzásával történik.



Útmutatás:

- A szükséges szerszámok: 10 mm-es villáskulcs.
- Az önzáró anyát (3) forgassa balra: a késorsó (5) távolsága nő.
- Az önzáró anyát (3) forgassa jobbra: a késtartó orsó (5) távolsága csökken.

Érintés nélküli beállítás („A/B“ modell)

- Toljon be egy papírcsíkot (80 Gr.) az alkés és a késorsó (6) közé. Tekerje az állító anyákat (3) balra, ill. jobbra addig, amíg a papírcsíkot „szívva” be lehet húzni. Der Behúzáskor a papírcsk nem ragadhat ill. tépődhet be.



Útmutatás:

Ha az előírt módon elvégzett beállítás ellenére sem kifogástalan a vágás minősége, ellenőrizze a késorsót és / vagy az alsó kést.

Vágási próba papírral („C“ modell) **F**



Figyelem!

Hordjon védőkesztyűt.

- A beállítás akkor jó, ha a késorsó és az alsó kés között élesen elvágódik. Ehhez a késorsót kézzel forgassa.



Útmutatás:

Ha az előírt módon elvégzett beállítás ellenére sem kifogástalan a vágás minősége, ellenőrizze a késorsót és / vagy az alsó kést.

Javítás

- Minden egyéb javítást bízson a márkaszervizekre.
- Javasoljuk, hogy összel vizsgálta át fűnyíróját egy márkaszervizben.

Garancia

Minden országban érvényesek az általunk vagy a forgalmazónk által kiadott szavatossági feltételek. Minden készülék üzemzavarait térítésmentesen, a szavatosság keretein belül elhárítjuk, amennyiben azok anyag- vagy gyártási hibák miatt keletkeztek.

Wskazówki bezpieczeństwa

Zanim nie przeczytają Państwo niniejszej Instrukcji obsługi, nie przyjmą do wiadomości i przestrzegania zawartych w niej wskazówek oraz nie zmontują urządzenia w opisany poniżej sposób, nie wolno uruchomić urządzenia. Niniejszą instrukcję należy przechować dla późniejszego wykorzystania.

Wskazówki ogólne

- Kosiarka ta przewidziana jest do pielęgnacji powierzchni trawników dla użytkowników prywatnych. Z powodu zagrożenia dla użytkownika kosiarka nie może być stosowana:
 - do ścinania roślin pnących
 - do pielęgnacji trawników na dachach budynków
 - w donicach balkonowych
- Nigdy nie należy dopuścić dzieci ani osób nie zapoznanych z instrukcją obsługi do użytkowania kosiarki. Młodzież do lat 16 nie może używać kosiarki. Minimalny wiek użytkownika określać mogą przepisy lokalne.
- Nie należy kosić, gdy w pobliżu znajdują się inne osoby, szczególnie dzieci.
- Należy kosić tylko przy świetle dziennym lub przy odpowiednim oświetleniu sztucznym.

Przed przystąpieniem do koszenia

- Nie należy kosić bez mocnego obuwia i długich spodni. Nigdy nie należy kosić boso lub w lekkich sandałach.

- Sprawdzić teren, na którym stosowana jest kosiarka i usunąć wszystkie przedmioty, które mogą zostać pochwycone lub wyrzucone przez kosiarkę.
- Skontrolować narzędzie robocze pod kątem trwałości osadzenia w miejscu zamocowania oraz stopnia zużycia.

Podczas koszenia – dla Państwa bezpieczeństwa

- Zapewnić bezpieczną pozycję, szczególnie na pochyłościach. Nie biegać, zawsze iść spokojnym krokiem do przodu.
- Uwaga, nie chwytać pracujących noży.

Konserwacja

- Urządzenia nie spryskiwać wodą – szczególnie nie pod wysokim ciśnieniem.
- Wymienić uszkodzone części. Prace te należy przeprowadzać ze szczególną starannością.
- Stosować tylko oryginalne części zamienné firmy, w przeciwnym razie nie ma żadnej gwarancji, że Państwa kosiarka spełnia wymogi bezpieczeństwa.
- Kosiarki nie przechowywać w wilgotnych pomieszczeniach.
- Ze względów bezpieczeństwa należy wymieniać zużyte lub uszkodzone części.
- Podczas prac regulacyjnych należy unikać zakleszczenia się dłoni lub stóp pomiędzy nożami i wystającymi częściami.



Uwaga! Noże są bardzo ostre!

Podczas prac przy narzędziu tnącym należy nosić rękawice ochronne.

Montaż

Montaż drążka uchwyty **A** **B**

- Patrz rysunki.

Mocowanie kosza* **C**

- Patrz rysunki.



*dostępny jako dodatkowe wyposażenie
(Nr artykułu 196-759-678)

Eksploatacja

Ustawianie wysokości cięcia **D**

Ramiona regulacyjne (1) zdjąć z części bocznej i zakleszczyć na żądanej wysokości (2). Przeszawiać tylko o 1 pozycję na przemian z prawej i z lewej strony. Ramiona regulacyjne muszą znajdować się zawsze na takiej samej wysokości.



Wskazówka:

W przypadku nierówności powierzchni trawnika wysokość cięcia należy ustawić tak, aby nóż dolny nie miał kontaktu z ziemią.

Koszenie

Aby uzyskać wypielęgnowaną powierzchnię trawnika, trawę należy kosić przynajmniej raz na tydzień. Trawa powinna przy tym być zupełnie sucha. Należy kosić prostotorowo przemieszczając się z normalną prędkością. Aby nie powstały pasy nie skoszonej trawy, tory koszenia muszą nachodzić na siebie kilka centymetrów.

Ostrzeżenie

Pielęgnacja i przechowywanie

Urządzenie należy po każdym zastosowaniu oczyścić zmiotką i przechować w suchym miejscu. Raz do roku należy nasmarować łożyska kulkowe, osie wałeczkowe i krawędzie tnące noży za pomocą nieszkodliwego dla środowiska, ulegającego biodegradacji oleju.

Ustawianie noża dolnego **E**

- Jeśli kosiarka nie ścina trawy w sposób równomierny, musi nastąpić regulacja noża.



Uwaga:

Należy założyć rękawice ochronne.

- Urządzenie przechylić zgodnie z rysunkiem. Regulacja następuje przez poluzowanie lub zdjęcie obu nakrętek blokujących (3) na nożu dolnym (4).



Wskazówka:

- Wymagane narzędzia: Klucz szczękowy SW 10 mm
- Nakrętkę blokującą (3) przekręcić w lewo: Odległość od nasady noża (5) powiększa się.
- Nakrętkę blokującą (3) przekręcić w prawo: Odległość od nasady noża (5) zmniejsza się.

Nastawa bezdotykowa (Model "A/B")

- Wsunąć pasek papieru (80 Gr.) pomiędzy nóż dolny a wrzeciono (6). Obrócić nakrętki zatrzymujące (3) tak daleko w prawo lub w lewo, aż pasek może zostać wygładzony przez "zassanie". Przy wygładzaniu pasek nie może się zakleszczyć wzgl. naderwać.



Wskazówka:

Jeśli pomimo właściwej regulacji nie osiąga się prawidłowego wyniku cięcia, należy skontrolować nasadę noża i/lub nóż dolny.

Próba cięcia z papierem (Model "C") **F**



Uwaga:

Należy założyć rękawice ochronne.

- Regulacja jest prawidłowa, jeśli kawałek papieru wsunięty pomiędzy nasadę noża a nóż dolny zostanie łatwo przecięty. W tym celu nasadę noża należy obrócić ręcznie.



Wskazówka:

Jeśli pomimo właściwej regulacji nie osiąga się prawidłowego wyniku cięcia, należy skontrolować nasadę noża i/lub nóż dolny.

Naprawy

- Wykonywanie wszystkich pozostałych napraw można zlecać tylko w warsztacie firmy .
- Zalecamy: Należy zlecić jesienią obsłudze serwisowej formy przegląd techniczny kosiarki/wertykulatora.

Gwarancja

W każdym kraju obowiązują warunki gwarancji wydanej przez nasze przedstawicielstwo handlowe w tym kraju lub przez importera. Ewentualne usterki urządzenia usuwane są w okresie gwarancji bezpłatnie, o ile spowodowane są one błędem materiałowym lub produkcyjnym. W przypadku roszczenia gwarancyjnego proszę zwrócić się do sprzedawcy lub najbliższego oddziału naszej firmy.

Bezpečnostní pokyny

Přístroj nesmíte uvést do provozu dříve, dokud si nepřečtete tento návod k obsluze, nedodržíte všechny pokyny a přístroj nesmontujete předepsaným způsobem. Tento návod uchovejte pro další použití.

Všeobecné informace

- Tato sekačka na trávu je určena pro soukromé použití pro péči o trávníky a travnaté plochy. Kvůli nebezpečí fyzického ohrožení uživatele se sekačka nesmí používat:
 - k sečení popínavých rostlin
 - k sečení osázených střech
 - na balkonové truhlíky
- Nikdy nedovolte používat sekačku dětem nebo jiným osobám, které neznají Návod k použití. Osoby mladší než 16 let nesmí přístroj používat. Minimální věk uživatele mohou určovat místní ustanovení.
- Nikdy nesečte, jsou-li nablízku osoby, zvláště děti a zvířata.
- Sečte pouze za denního světla nebo při odpovídajícím umělém osvětlení.

Před sečením

- Nikdy nesečte, nemáte-li obuty pevné boty a oblečeny dlouhé kalhoty. Nikdy nesečte bosí nebo v lehkých sandálech.

Montáž

Montáž tyče držadla **A** **B**

- Viz vyobrazení.

Provoz

Nastavení výšky stříhu **D**

Nastavovací ramena (1) odtáhněte od bočního dílu a nechte je opět zapadnout v požadované výškové poloze (2). Nastavení měňte střídavě vlevo a vpravo vždy jen o 1 pozici. Nastavovací ramena musí být vždy ve stejné výškové pozici.

Upozornění:

Při nerovnostech na travnaté ploše nastavte výšku stříhu tak, aby se spodní nůž nedostal do kontaktu se zemí.

Sečení

Pro dosažení pěstěné travnaté plochy je nutné trávník sekat minimálně jednou týdně. Při tom by měl být trávník dostatečně suchý. Sečte pokud možno v rovných pruzích s normální rychlostí chůze. Aby nevznikaly proužky trávníku, musí se jednotlivé posečené pruhy vždy o několik centimetrů překrývat.

- Zkontrolujte pozemek, na kterém bude sekačka používána, a odstraňte všechny předměty, které by mohly být zachyceny a vymrštěny.
- Zkontrolujte, zda všechny namontované díly pevně dosedají, zda nejsou poškozeny nebo silně opotřebené.

Při sečení – pro Vaši bezpečnost

- Dbejte na bezpečný postoj, zvláště ve svazích. Nikdy neběžte, klidně jděte směrem dopředu.
- Pozor, nedotýkejte se běžících nožů.

Údržba

- Neostříkávejte přístroj vodou, zvláště ne tlakovou vodou.
- Poškozené díly vyměňte. Tyto práce provádějte zvláště pečlivě.
- Používejte pouze originální díly firmy, jinak nebudete mít žádnou záruku, že Vaše sekačka odpovídá bezpečnostním ustanovením.
- Neukládejte sekačku do vlhkých prostor.
- Z bezpečnostních důvodů vyměňte opotřebené nebo poškozené díly.
- Při nastavovacích pracích se vyvarujte přiskřípnutí rukou nebo nohou mezi noži a pevnými částmi.



Pozor! Břity jsou velmi ostré!

Při pracích u nožů noste ochranné rukavice.

Přípevnění sběracího koše* **C**

- Viz vyobrazení.



*výbava za příplatek (Druh zboží č. 196-759-678)

Údržba

Péče a uložení

Po každém použití přístroj očistěte smetáčkem a uložte jej na suchém místě. V ročních intervalech by měly být kuličková ložiska, osa a řezné hrany nožů ošetřeny ekologickým, biologicky odbouratelným olejem ve spreji.

Nastavení spodního nože E

- Jakmile není tráva rovnoměrně a čistě posekána, musí se provést nastavení nože.

**Pozor:**

Noste ochranné rukavice.

- Položte přístroj dle vyobrazení. Nastavení se provede uvolněním popř. dotažením obou pojistných matic (3) na spodním noži (4).

**Upozornění:**

- Potřebný nástroj: Otevřený klíč SW 10 mm
- Pojistnou matici (3) otáčejte směrem doleva: Odstup od nožového vřetene (5) se zvětšuje.
- Pojistnou matici (3) otáčejte směrem doprava: Odstup od nožového vřetene (5) se zmenšuje.

Bezdotekové nastavení (Model "A/B")

- Mezi spodní nůž a vřeteno nože (6) vložte proužek papíru (80 g). Zarážkové matice (3) otáčejte doleva popř. doprava tak dlouho, až bude možné "nasátím" stáhnout proužek papíru. Proužek papíru nesmí při snímání uváznout popř. se roztrhnout.

**Upozornění:**

Pokud ani navzdory předpisovému nastavení nelze docílit bezvadného stříhu, musí být nožové vřeteno a/nebo spodní nůž zkontrolovány.

Zkouška stříhu papírem (Model "C") F

**Pozor:**

Noste ochranné rukavice.

- Nastavení je správné, pokud je papír mezi nožovým vřetenem a spodním nožem ostře ustřížen. Při této zkoušce se nožovým vřetenem otočí rukou.

**Upozornění:**

Pokud ani navzdory předpisovému nastavení nelze docílit bezvadného stříhu, musí být nožové vřeteno a/nebo spodní nůž zkontrolovány.

Opravy

- Všechny ostatní opravy nechte vždy provést v servisní opravě firmy .
- Doporučujeme: nechte sekačku zkontrolovat v odborné dílně.

Záruční podmínky

V každé zemi platí záruční ustanovení vydané naší společností nebo dovozcem. Poruchy na Vašem nářadí odstraníme v rámci záruky bezplatně, pokud je příčinou chyba materiálu nebo výrobní chyba. V případě záruky se prosím obraťte na Vašeho prodáváče nebo na nejbližší pobočku.

Bezpečnostné predpisy

Tento prístroj nesmiete spustiť predtým do prevádzky, až pokiaľ si neprečítate tento návod k obsluhu, nebudete dodržiavať všetky v ňom uvedené upozornenia a prístroj nezmontujete podľa návodu. Návod si dobre odložte pre použitie v budúcnosti.

Všeobecné pokyny

- Táto kosačka je určená na ošetrovanie trávnatých a zarastených plôch v súkromnom sektore. Vzhľadom na určitú mieru nebezpečnosti pre človeka sa táto kosačka trávy nesmie používať na:
 - kosenie popínavých rastlín
 - ošetrovanie trávy na strešných trávnatých plochách
 - v balkónových bedničkách
- okrem toho túto kosačku nesmú nikdy používať deti ani iné osoby, ktoré nie sú oboznámené s návodom na používanie. Kosačku nesmú používať mladistvé osoby vo veku do 16 rokov. Minimálny vek používateľa môže byť upravený platnými miestnymi ustanoveniami.
- Nekoste vtedy, keď sa v blízkosti nachádzajú deti alebo zvieratá.
- S kosačkou pracujte len za denného svetla prípadne pri použití dostatočného umelého osvetlenia.

Pred kosením

- Pri kosení vždy používajte pevnú obuv a dlhé nohavice. Nikdy nekoste bosí, alebo v ľahkých sandálach.
- Skontrolujte terén, na ktorom sa kosačka bude používať a odstráňte všetky predmety, ktoré by kosačka mohla zachytiť a vyvrátiť do okolia.

Montážny návod

Montáž tyčí držiakov **A** **B**

- Pozri obrázky.

Prevádzka

Nastavenie výšky kosenia **D**

Odtiahnite nastavovacie ramená (1) od bočnej časti a nechajte ich znovu zapadnúť do požadovanej výškovej polohy (2). So striedaním doprava a doľava nastavujte len o 1 polohu. Nastavovacie ramená musia byť vždy v rovnakej výške.



Upozornenie:

Výšku kosenia treba pri nerovnostiach terénu nastaviť tak, aby sa dolný nôž nedostal do kontaktu so zemou.

- Skontrolujte pracovné náradie z hľadiska jeho spoľahlivosti a utiahnutia upínacích prvkov, prípadne či nie sú poškodené alebo silno opotrebované.

Pri kosení – pre Vašu bezpečnosť

- Dbajte na bezpečnú polohu kosačky, najmä na svahoch. Nikdy nebežte, postupujte pomaly dopredu.
- Pozor, nedotýkajte sa pohybujúcich sa nožov.

Údržba

- Kosačku nečistite vodou – najmä však nie pod vysokým tlakom.
- Poškodené diely vymeňte za nové. Tieto práce vykonávajte obzvlášť obozretne.
- Používajte len originálne náhradné diely firmy, v opačnom prípade strácaτε nárok na poskytnutie záruky, pretože neoriginálne diely nie sú zárukou zachovania bezpečnosti Vašej kosačky.
- Kosačku neodkladajte na vlhké miesta.
- Z bezpečnostných dôvodov by ste mali opotrebované alebo poškodené diely ihneď vymeniť za nové.
- Pri nastavovacích činnostiach treba zabrániť tomu, aby sa ruky alebo nohy dostali do nebezpečného priestoru medzi ožie.



Pozor ! Rezné hrany nožov sú veľmi ostré !

Pri manipulácii s reznými nástrojmi používajte vhodné ochranné rukavice.

Nasadenie zberného vaku* **C**

- Pozri obrázky.



*príslušenstvo za príplatok
(Objednávacie číslo 196-759-678)

Kosenie

Aby ste získali kvalitnú ošetrenú plochu, treba trávnik kosiť najmenej raz za týždeň. Pritom by trávnik mal byť prevažne suchý. Koste podľa možnosti po rovných úsekoch pri normálnej rýchlosti kosenia [rezná rýchlosť]. Aby nevznikali nežiadúce pásy, musia sa kosené dráhy vždy o niekoľko centimetrov vzájomne prekrývať.

Údržba

Ošetrovanie a skladovanie

Kosačku po každom použití očistite ručnou metličkou a odložte na suché miesto. V jednoročných intervaloch by sa mali patrične ošetriť guľkové ložiská, os valčekov a rezné hrany nožov, pričom sa má použiť postrekovací olej, ktorý je nezávadný pre životné prostredie a biologicky ľahko odbúrateľný.

Doregulovanie dolného noža **E**

- Lenčo sa tráva nebude kosiť rovnomerne a rez nebude dokonalý, musí sa vykonať doregulovanie.



Pozor :
používajte ochranné rukavice.

- Kosačku obráťte podľa obrázku. Doregulovanie sa vykonáva po-volením, prípadne dotiahnutím obidvoch zastavovacích matic (3) dolného noža (4).



Upozornenie:

- Potrebné náčinie: maticový kľúč vľkosť 10 mm
- Zastavovaciu maticu (3) otočiť doľava: Vzďialenosť od nožového vretana (5) sa zväčší.
- Zastavovaciu maticu (3) otočiť doprava: Vzďialenosť od nožového vretana (5) sa zmenší.

Bezdotykové nastavenie (Model "A/B")

- Posuňte papierový pásik (80 veľ.) medzi spodný nôž a vreteno noža (6). Otočte zastavovacie matice (3) tak ďaleko doľava príp. doprava, až sa môže papierový pásik stiahnuť „nasávajúco“. Papierový pásik sa nesmie pri stiahnutí zovrieť príp. natrhnuť.



Upozornenie:

Keď sa aj napriek správne nastaveniu podľa predpisov nedosa-huje bezchybné kosenie, je potrebné skontrolovať nožové vreteno a prípadne dolný nôž.

Kontrola rezania papierom (Model "C") **F**



Pozor :
používajte ochranné rukavice.

- Doregulovanie je správne vtedy, keď sa kus papiera vloženého medzi nožové vreteno a dolný papier kvalitne odstrihne. Pritom sa no-žové vreteno otáča rukou.



Upozornenie:

Keď sa aj napriek správne nastaveniu podľa predpisov nedosa-huje bezchybné kosenie, je potrebné skontrolovať nožové vreteno a prípadne dolný nôž.

Opravy

- Všetky ostatné opravy treba zveriť vždy servisnej opravovni firmy .
- Doporučujeme: V jeseni nechajte Vašu kosačku skontrolovať v odbornom servise firmy .

Podmienky záruky

V každej krajine platia záručné ustanovenia vydané našou spoločnosťou alebo dovozcom. Eventuálne poruchy vzniknuté na Vašom prístroji, odstránime v priebehu záručnej doby bezplatne, v prípade, ak je príčinou poruchy chyba materiálu alebo výrobcu. V prípade záruky sa, prosím, obráťte na Vášho obchodníka alebo najbližšiu pobočku.

Instrucțiuni de siguranță

Punerea în funcțiune a aparatului nu este permisă înainte de citirea acestor instrucțiuni de utilizare, de respectarea tuturor indicațiilor date și montarea aparatului așa cum este descris. Păstrați instrucțiunile de utilizare pentru consultări viitoare.

Indicații generale

- Această motocositoare de gazon este destinată pentru întreținerea suprafețelor private de iarbă și gazon. Pentru că există riscul rănirii utilizatorului nu se recomandă utilizarea motocositoarei la:
 - tăierea vrejilor
 - întreținerea gazonului la plantațiile de pe acoperiș
 - jardiniere
- Nu permiteți copiilor sau altor persoane care nu cunosc instrucțiunile de utilizare, să utilizeze motocositoare de gazon. Nu este permisă utilizarea aparatului de către persoanele care nu au împlinit vârsta de 16 ani. Reglementările locale pot stabili vârsta minimă a utilizatorului.
- Nu cosiți niciodată dacă în apropiere sunt persoane, în special copii și animale.
- Cosiți doar la lumina zilei sau cu o sursă artificială de iluminat corespunzătoare.

Înainte de cosire

- Nu cosiți niciodată fără să purtați încălțăminte bine strânsă și pantaloni lungi. Nu cosiți niciodată desculț sau în sandale ușoare.

- Verificați terenul pe care este utilizată motocositoare și îndepărtați toate obiectele care pot fi prinse și aruncate de motocositoare.
- Verificați unealta de lucru asupra fixării componentelor de prindere, deteriorării sau uzurii puternice.

La cosire - pentru siguranța dvs.

- Atenție la stabilitate, în special în pantă. Nu alergați niciodată, înaintați în liniște.
- Atenție, nu atingeți tăișul în funcțiune.

Întreținerea

- Nu stropiți aparatul cu apă - în special cu presiune.
- Înlocuiți componentele deteriorate. Realizați aceste operații cu mul- tă grijă.
- Utilizați numai componente originale , altfel nu aveți nicio garanție că motocositoare dvs. corespunde reglementărilor de siguranță.
- Nu depozitați motocositoare în spații umede.
- Din motive de siguranță, înlocuiți componentele uzate sau deteriorate.
- La lucrările de reglare evitați ca mâinile sau picioarele să fie prinse între cuțite și componentele fixe.



Atenție! Tăișurile sunt foarte ascuțite!

La lucrări la unealta de tăiere purtați mănuși de protecție.

Montaj

Montare tijă mâner A B

- Vezi fi gurile.

Atașați sacul de acumulare* C

- Vezi fi gurile.



*Accesorii la un preț adițional
(Nr. comandă 196-759-678)

Funcționarea

Reglarea înălțimii de tăiere D

Trageți la o parte brațele de reglare (1) din partea laterală și blocați-le iarăși în poziția dorită pe înălțime (2). Fixați pe rând dreapta și stânga numai cu 1 poziție. Brațele de reglare trebuie să fie întotdeauna în aceeași poziție pe înălțime.



Indicație:

Reglați astfel înălțimea de tăiere la neregularitățile suprafeței de gazon, încât cuțitul inferior să nu aibă nici un contact cu solul.

Cosirea

Pentru a obține o suprafață de gazon bine întreținută, gazonul trebuie tăiat cel puțin o dată pe săptămână. Pentru aceasta gazonul trebuie să fie în mare măsură uscat. Tăiați pe cât posibil linii drepte cu viteză redusă, la pas. Ca să nu se formeze nici o dungă pe gazon, trebuie ca suprafețele de tăiere să se suprapună întotdeauna cu câțiva centimetri.

Întreținerea

Întreținerea și depozitarea

Curățați aparatul cu o măturică după fiecare întrebuințare și depozitați-l într-un loc uscat. Rulmenții cu bile, axul rolei și muchiile de tăiere ale cuțitului se vor trata cu un ulei biodegradabil, prin pulverizare.

Reglarea cuțitului inferior **E**

- De îndată ce iarba nu mai este tăiată uniform și curată, trebuie să se realizeze o reglare.



Atenție!

Purtați mănuși de protecție.

- Puneți aparatul conform imaginii. Reglarea se realizează prin slăbirea respectiv strângerea ambelor piulițe de oprire (3) la cuțitul inferior (4).



Indicație:

- Unealta necesară: Cheie fixă SW 10 mm
- Rotiți piulițele de oprire (3) spre stânga: Distanța la axul cuțitului (5) devine mai mare.
- Rotiți piulițele de oprire (3) spre dreapta: Distanța la axul cuțitului (5) devine mai mică.

Reglarea fără atingere (Model "A/B")

- Împingeți o fâșie de hârtie (80 gr.) între cuțitul inferior și axul cuțitului (6). Rotiți piulițele de oprire (3) spre stânga respectiv dreapta, până când fâșia de hârtie poate fi scoasă „aspirând”. Fâșia de hârtie nu are voie să agațe respectiv să se rupă la tragere.



Indicație:

Dacă în ciuda reglării conform instrucțiunii nu se obține un rezultat de tăiere ireproșabil, axul cuțitului și/sau cuțitul inferior trebuie verificate.

Probă de tăiere cu hârtie (Model "C") **F**



Atenție!

Purtați mănuși de protecție.

- Reglarea este corectă atunci când o bucată de hârtie este tăiată precis între axul cuțitului și cuțitul inferior. În plus axul cuțitului este rotit manual.



Indicație:

Dacă în ciuda reglării conform instrucțiunii nu se obține un rezultat de tăiere ireproșabil, axul cuțitului și/sau cuțitul inferior trebuie verificate.

Reparațiile

- Orice alte reparații se vor realiza întotdeauna de către un atelier de service .
- Vă recomandăm: Verificați anual motocositoarea pentru gazon într-un atelier de service .

Condiții de garanție

În fiecare țară sunt valabile condițiile de garanție editate de societatea noastră sau de importator. În timpul perioadei de garanție defecțiunile datorate unui defect de material sau de fabricație se vor repara în mod gratuit. În cazul producerii unei defecțiuni care se încadrează în garanție, vă rugăm să vă adresați centrului de desfacere sau celei mai apropiate unități autorizate.

Varnostna navodila

Naprave ne smete pogrnati, preden ste prebrali to navodilo, upoštevali vse navedene napotke in napravo montirali, kot je opisano. Navodilo shranite za prihodnjo uporabo.

Splošna navodila

- Kosilnica je predvidena za negovanje travnišč in travnatih površin v zasebnem območju. Zaradi nevarnosti telesnih poškodb uporabnika se kosilnica ne sme uporabljati:
 - za rezanje vitičastih rastlin
 - za nego trate na strešnih nasadih
 - v balkonskih zabojih
- Nikoli ne dovolite, da bi otroci ali druge osebe, ki niso seznanjene z navodilom za uporabo, uporabljali kosilnice. Mladostniki mlajši od 16 let naprave ne smejo uporabljati. V nekaterih krajih lokalni predpisi urejajo minimalno starost uporabnika.
- Nikoli ne kosite trave, če so v bližini osebe, zlasti otroci ali živali.
- Kosite le pri dnevni svetlobi ali z ustrezno umetno osvetlitvijo.

Pred košnjo

- Nikoli ne kosite brez trdne obutve in dolgih hlač. Nikoli ne kosite bos ali v lahkih sandalah.

- Preverite teren, na katerem nameravate kosilnico in odstranite vse predmete, ki bi jih rezalna enota lahko zajela in zalučala.
- Preverite delovno orodje glede trdnega položaja pritrditvenih delov, glede poškodb ali močne obrabe.

Pri košnji – za vašo varnost

- Pazite na stabilen položaj, zlasti na pobočjih. Nikoli ne tecite, vedno hodite mirno naprej.
- Pozor, ne sezite v vrteča se rezila!

Vzdrževanje

- Ne škropite naprave z vodo – zlasti ne z visokotlačno napravo.
- Zamenjajte poškodovane dele. Opravite ta dela posebej skrbno.
- Uporabljajte le originalne nadomestne dele, v nasprotnem primeru ne boste imeli zagotovila, da bo vaša kosilnica ustrezala varnostnim predpisom.
- Ne hranite kosilnice v vlažnih prostorih.
- Zamenjajte iz varnostnih razlogov obrabljene ali poškodovane dele.
- Pazite, da med nastavljanjem stroja ne vkleščite roke ali noge med rezila ali fiksne sestavne dele kosilnice.



Pozor! Rezila so zelo ostra!

Nosite pri delih na rezilnem orodju vedno zaščitne rokavice.

Montaža

Montaža ročaja **A** **B**

- Glej slike.

Namestitev vreče za zbiranje trave* **C**

- Glej slike.



*dodatni pribor proti doplačilu
(Številka artikla. 196-759-678)

Obratovanje

Nastavitev rezalne višine **D**

Povlecite nastavitveni ročici (1) stran od stranskega dela in ju ponovno zaskočite na zeleni višini (2). Nastavljajte izmenično desno in levo vedno le za 1 pozicijo. Nastavljalni ročici morata biti vedno zaskočeni na isti višinski poziciji.



Napotek:

Nastavite višino rezanja pri neravni trati tako, da spodnje rezilo nima stika s tlemi.

Košnja

Če želite imeti negovano trato, jo morate najmanj enkrat na teden pokositi. Pri tem naj bo trata čim bolj suha. Kosite po možnosti v ravnih progah pri običajni hitrosti hoje. Da trata ne postane progasta, se morajo pokošene proge vedno prekriti za nekaj centimetrov.

Servisiranje

Nega in hramba

Očistite kosilnico po vsaki uporabi z ročno metlico in jo hranite v suhem prostoru. Podmažite vsako leto kroglične ležaje, gred s kotači in robove rezil z razpršilnim oljem, ki je okolju prijazno in biološko razgradljivo.

Ponastavitev spodnjih rezil **E**

- V kolikor se trava ne poreže več enakomerno in ravno, morate kosilnico ponastaviti.



Pozor!

Nosite pri tem zaščitne rokavice.

- Obrnite kosilnico v skladu s sliko. Ponastavitev opravite tako, da odvijete oz. privijete obe zaustavni matici (3) na spodnjem rezilu (4).



Napotek:

- Potrebno orodje: Ključ SW 10 mm
- Obrnite zaustavno matico (3) v levo: Razmak do vretena rezil (5) se poveča.
- Obrnite zaustavno matico (3) v desno: Razmak do vretena rezil (5) se zmanjša.

Nastavitev brez dotika (Model "A/B")

- Vstavite kos papirja (80 g) med spodnji nož in vreteno noža (6). Obrnite zaustavitveno matico (3) na levo oz. desno, dokler papir lahko le še s težavo izvlečete. Pri odstranjevanju se papir ne sme zatikati oz. vtrgati.



Napotek

Če se kljub pravilno opravljeni ponastavitvi ne doseže brezhibno rezanje, morate pregledati vreteno z rezili in/ali spodnje rezilo.

Poskus rezanja s papirjem (Model "C") **F**



Pozor!

Nosite pri tem zaščitne rokavice.

- Ponastavitev je pravilna, ko se kos papirja med vretenom z rezili in spodnjim rezilom ostro odreže. V ta namen obračajte vreteno z rezili z roko.



Napotek

Če se kljub pravilno opravljeni ponastavitvi ne doseže brezhibno rezanje, morate pregledati vreteno z rezili in/ali spodnje rezilo.

Popravila

- Naj vsa druga popravila vedno opravi le servisna delavnica.
- Priporočamo: Naj vašo kosilnico/prezračevalnik v jeseni pregleda pooblaščen servis .

Garancija

V vsaki državi veljajo garancijski pogoji, ki jih določa naše podjetje ali uvoznik. Motnje na napravi nadomestimo v okviru garancijskih pogojev brezplačno, če je vzrok napaka v materialu ali v proizvodnem procesu. V primeru, da se naprava pokvari, se oglasite pri prodajalcu oziroma pri najbližji avtorizirani servisni službi.

Sigurnosne upute

Uređaj ne smijete uzeti u pogon prije nego što pročitate uputstvo za posluživanje, obratite pažnju na sve naznačene upute i uređaj montirate kao što je opisano. Uputu sačuvati za iduću upotrebu.

Opće upute

- Kosilica za travu je predviđena za njegu travnatih površina i travnjaka u privatnom području. Zbog tjelesne opasnosti korisnika ne smije se kosilica za travu primjenjivati:
 - za rezanje lozastih raslina
 - za njegu trave koja raste na krovu
 - u sanducima na balkonu
- Ne dajte nikada da djeca ili druge osobe, koje ne poznaju upute o upotrebi, koriste kosilicu za travu. Mladež ispod 16 godina ne smije koristiti uređaj. Mjesni propisi mogu odrediti minimalnu dob korisnika.
- Ne kosite nikada ako su osobe, prije svega djeca i životinje u blizini.
- Kosite samo danju ili s odgovarajućim umjetnim osvjetljenjem.

Prije košenja

- Nikada nemojte kositi bez čvrste obuće i dugih hlača. Ne kosite nikada bosu ili u laganim sandalama.

- Provjerite teren na kojem se primjenjuje kosilica za travu i otklonite sve predmete koji mogu biti zahvaćeni i odvitlani.
- Kontrolirajte radni alat na čvrsti sjed mjestu pričvršćenja, oštećenja ili jako habanje.

Kod košenja – za Vašu sigurnost

- Obratite pažnju na čvrsti stav, prije svega na obroncima. Nikada ne trčite, hodajte mirno naprijed.
- Pažnja, ne dodirujte oštrice koje su u pokretu.

Održavanje

- Uređaj ne prskati vodom – prije svega na sa visokim pritiskom.
- Oštećene dijelove zamijeniti. Ove radove provesti posebno brižljivo.
- Upotrebljavajte samo originalne rezervne dijelove, inače nemate garanciju, da Vaša kosilica odgovara sigurnosnim odredbama.
- Ne ostavljajte kosilicu u vlažnim prostorijama.
- Zamijenite iz sigurnosnih razloga pohabane ili oštećene dijelove.
- Kod radova namještanja spriječite prignječenje ruku ili nogu između noževa i dijelova koji čvrsto stoje.



Pažnja! Oštrice su jako oštre!

Nosite kod radova na reznom alatu zaštitne rukavice.

Montaža

Montirati polugu ručke **A** **B**

- Vidi slike.

Objesiti prihvatnu vreću* **C**

- Vidi slike.



*Dodatna oprema za dodatnu cijenu
(Broj artikla 196-759-678)

Pogon

Namjestiti reznú visinu **D**

Odmaknuti ručice za namještanje (1) od dijela sa strane i ponovno namjestiti u željenu visinsku poziciju (2). Naizmjenično namjestiti desno i lijevo samo za 1 poziciju. Ručice za namještanje moraju uvijek biti na istoj visinskoj poziciji.



Uputa:

Namjestiti reznú visinu kod neravnina travnate površine tako, da donji nož nema nikakav kontakt sa tlom.

Košenje

Kako bi se njegovana travnata površina održala, mora se trava kositi barem jednom tjedno. Pri tome bi trava po mogućnosti trebala biti suha. Kosite što je moguće ravnije staze u normalnom tempu hodanja. Kako ne bi nastale staze u travi, moraju se rezne trake uvijek prekrivati za nekoliko centimetara.

Održavanje

Njega i pohranjivanje

Očistiti uređaj nakon svake primjene sa ručnom metlicom i pohraniti na suhom mjestu. U razmacima od godinu dana trebali bi ležajeve, osovine kotura i rezni bridovi noža biti podmazani sa prskajućem uljem koje štiti okoliš i koje se biološki razgrađuje.

Namjestiti donji nož **E**

- Čim trava nije više ravnomjerno i čisto odrezana, mora uslijediti ponovno namještanje.

**Pažnja:**

Nositi zaštitne rukavice.

- Okrenuti uređaj prema slici. Ponovno namještanje uslijedi sa odvijanjem odnosno zavijanjem obiju zaustavnih matica (3) na donjem nožu (4).

**Uputa:**

- Potrebni alat: čeljusni ključ SW (otvor ključa) 10 mm
- Zaustavnu maticu (3) okrenuti nalijevo: Razmak do vretena noža (5) se povećava.
- Zaustavnu maticu (3) okrenuti nadesno: Razmak do vretena noža se smanjuje.

Namještanje bez dodira (Model "A/B")

- Pogurnite papirnatu traku (80 gr.) između donjih noževa i vretena s noževima (6). Okrećite zaustavnu maticu (3) na lijevo, odnosno na desno, sve dok se papirnata trakica ne može izvući uz osjećaj „usisavanja“. Papirnata traka se prilikom izvlačenja ne smije zaglaviti odnosno otrgnuti.

**Uputa:**

Ako se unatoč propisanom ponovnom namještanju ne dobije besprijekoran rezultat rezanja, moraju se vreteno noža i/ili donji nož provjeriti.

Rezni uzorak na papiru (Model "C") **F**

**Pažnja:**

Nositi zaštitne rukavice.

- Ponovno namještanje je korektno, ako se komad papira odreže oštro između vretena noža i donjeg noža. Zato se vreteno noža okreće ručno.

**Uputa:**

Ako se unatoč propisanom ponovnom namještanju ne dobije besprijekoran rezultat rezanja, moraju se vreteno noža i/ili donji nož provjeriti.

Popravci

- Sve ostale popravke uvijek provesti u servisnoj radionici.
- Preporučujemo: Dajte Vašu kosilicu / prozračivač ujesen pregledati od strane servisne radionice.

Jamstvo

U svakoj zemlji važe garancijske odredbe koje je objavila naša organizacija ili uvoznik. Smetnje na vašem stroju u okviru garancije otklanjamo besplatno, ukoliko je njihov uzrok materijalna ili proizvodna greška. Ako je stroj još pod jamstvom obratite se prodavaču ili najbližoj filijali.

Sigurnosne napomene

Uređaj ne sme da se koristi pre nego što korisnik ne pročita ovo Uputstvo za upotrebu, u obzir uzme sve navedene napomene i uređaj montira na ovde opisan način. Uputstvo za upotrebu sačuvati za buduće primene.

Opšte napomene

- Ova kosilica za travu predviđena je za održavanje travnatih površina u privatnom vlasništvu. Usled opasnosti od telesnih povreda korisnika, kosilica za travu ne sme da se koristi u sledećim situacijama:
 - za sečenje puzavica
 - za održavanje travnatih površina na krovnim baštama
 - u balkonskim sandučićima
- Ne dozvoljavajte deci ili drugim osobama koje nisu upoznate sa uputstvom za upotrebu da koriste kosilicu za travu. Osobe mlađe od 16 godina ne smeju da koriste uređaj. Moguće je da postoje lokalni propisi koji regulišu minimalno starosno doba korisnika.
- Nikada ne kosite travu kada se u blizini nalaze druge osobe, naročito deca ili životinje.
- Travu kosite samo uz dovoljno dnevne svetlosti ili sa odgovarajućim veštačkim osvetljenjem.

Pre košenja trave

- Nikada nemojte da kosite travu bez odgovarajuće čvrste obuće i dugih pantalona. Nemojte da kosite bosu ili u laganim sandalima.

Montaža

Montirati konstrukciju ručke A B

- Montaža prema slikama.

Rad kosilice

Podešavanje visine otkosa D

Poluge za podešavanje (1) povući od bočnog dela na željenu visinu (2) i uklopiti ih. Naizmenično podešavati levu i desnu stranu samo za po 1 poziciju. Poluge za podešavanje moraju uvek da budu na istoj visini.



Napomena:

Kod neravnina na travnatoj površini visinu otkosa podesiti tako da donje sečivo nema kontakt sa tlom.

- Proverite teren na kojem će se koristiti kosilica za travu i uklonite sve predmete koje bi kosilica mogla da zahvati i odbaci.
- Proverite je li alat kosilice dobro pričvršćen, oštećen ili jako istrošen.

Prilikom košenja trave - za sopstvenu bezbednost

- Vodite računa o bezbednoj stabilnosti, naročito na padinama. Nemojte trčati, lagano hodajte napred.
- Pažnja, nikada ne dodirivati sečiva u pokretu.

Održavanje

- Uređaj ne prskati vodom - naročito ne vodom pod visokim pritiskom.
- Oštećene delove zameniti. Ove radove sprovesti uz posebnu pažnju.
- Koristiti samo originalne rezervne delove, u suprotnom ne postoji garancija da kosilica odgovara sigurnosnim propisima.
- Kosilicu za travu nemojte držati u vlažnim prostorijama.
- Iz razloga bezbednosti, zamenite istrošene ili oštećene delove.
- Kod radove podešavanja pazite da ne zaglavite ruke ili noge između sečiva i fiksnih delova kosilice.



Pažnja! Sečiva su veoma oštra!

Prilikom radova na alatu za sečenje nositi zaštitne rukavice.

Zakačiti kesu za travu* C

- Montaža prema slikama.



*pribor se kupuje posebno (Br. narudžbe 196-759-678)

Košenje

Da bi se dobila dobro negovana travnata površina, potrebno je kositi travu najmanje jednom nedeljno. Pri tom trava mora da bude suva. Kosite u ravnim trasama, normalnom brzinom hodanja. Kako ne bi došlo do vidljivih razlika na travi između trasa, potrebno je da se trase uvek preklapaju za nekoliko centimetara.

Održavanje

Nega i čuvanje

Posle svake upotrebe uređaj očistiti ručnom četkom i čuvati ga na suvom mestu. Jednom godišnje trebalo bi podmazati kuglične ležajeve, osovine točkova i sečiva noža biološki razgradivim uljem u spreju koji ne šteti životnoj sredini.

Podešavanje donjeg noža **E**

- Kada kosilica prestane da seče travu ravnomerno i čisto, potrebno je izvesti naknadno podešavanje.



Pažnja!

Nositi zaštitne rukavice.

- Uređaj okrenuti kao što je prikazano na slici. Podešavanje se izvodi preko popuštanja, odnosno zatezanja obe protivnavrtke (3) na donjem nožu (4).



Napomene:

- Potreban alat: Ključ SW 10 mm
- Protivnavrtke (3) okrenuti na levo: Rastojanje do držača noža (5) se povećava.
- Protivnavrtke (3) okrenuti na desno: Rastojanje do držača noža (5) se smanjuje.

Beskontaktno podešavanje (Model "A/B")

- Provucite traku papira (80 gr.) između donjeg noža i držača (6). Okrećite protivnavrtku (3) na levo ili na desno sve dok papirna traka ne može da se izvuče uz tipičan zvuk „usisavanja“. Papirna traka ne sme da se zaglavi ili pokida prilikom izvlačenja.



Napomena

Ukoliko se uprkos propisanom podešavanju ne dobije besprekoran rezultat sečenja, neophodno je proveriti držače noževa i/ili donji nož.

Podešavanje s kontaktom (Model "C") **F**



Pažnja!

Nositi zaštitne rukavice.

- Podešavanje je izvedeno korektno kada parče papira može oštro da se iseče između nosača noža i donjeg noža. U tu svrhu se držač noža okreće ručno.



Napomena

Ukoliko se uprkos propisanom podešavanju ne dobije besprekoran rezultat sečenja, neophodno je proveriti držače noževa i/ili donji nož.

Popravke

- Za sve ostale popravke na uređaju pozovite servisnu radionicu.
- Preporučujemo: Obavite godišnju kontrolu uređaja u servisnoj radionici.

Garancija

U svakoj zemlji vrede garancijski uslovi koje su izdali naše društvo ili uvoznik. Kvarovi na aparatu koji se mogu pojaviti zbog materijala ili proizvodnje, otklanjaju se besplatno u okviru garancije. U slučaju iz garancije obratite se svome prodavcu ili najbližoj podružnici.

Sigurnosne upute

Uređaj ne smijete pustiti u rad prije nego što pročitate ovo uputstvo, ne uzmete u obzir sve navedene napomene i dok ne montirate uređaj kao što je opisano. Sačuvajte uputstvo za upotrebu za buduće korištenje.

Opšta uputstva

- Ova kosilica za travu namijenjena je za njegu privatnih travnatih površina. Zbog opasnosti od povrede korisnika, kosilica se **ne smije** koristiti:
 - za rezanje biljaka koje rastu uz zidove
 - za njegu trave na krovnom zasadu
 - u balkonskim kutijicama
- Nikada nemojte dozvoliti da ovu kosilicu koriste djeca i druge osobe koje nisu upoznate sa uputstvom za upotrebu. Djeca mlađa od 16 godina ne smiju koristiti ovaj uređaj. Lokalni propisi mogu da odrede minimalnu starost korisnika.
- Nikada nemojte kositi u blizini osoba, posebno djece, i životinja.
- Kosite samo po dnevnom svjetlu ili sa odgovarajućim osvjetljenjem.

Prije košenja

- Nikada nemojte kositi bez čvrstih čizama i dugačkih pantalona. Nikada nemojte kositi bosu ili u laganim sandalima.

- Pregledajte teren na kojem treba da koristite kosilicu i uklonite sve predmete koji bi mogli biti zahvaćeni i odgurnuti.
- Kontrolirajte da li su svi dijelovi radnog alata dobro pričvršćeni, da li su oštećeni ili prekomjerno pohabani.

Kod košenja - za vašu sigurnost

- Pazite na siguran stav, posebno na nagibima. Nikada nemojte trčati, već oprezno hodajte prema naprijed.
- Opres, nikada ne zahvatati u tekuće rezanje.

Održavanje

- Uređaj nemojte prskati vodom - posebno ne vodom pod visokim pritiskom.
- Zamijenite oštećene dijelove. Ove radove posebno izvesti posebno pažljivo.
- Koristite samo originalne dijelove, jer u protivnom nećete imati garanciju da kosilica odgovara sigurnosnim odredbama.
- Ne ostavljajte kosilicu u vlažnim prostorijama.
- Potrošene ili oštećene dijelove zamijenite iz sigurnosnih razloga.
- Prilikom radova na podešavanju pazite da vam se ruke i stopala ne zaglave između noževa i nepokretnih dijelova.



Pažnja! Oštrice su jako oštre!

Prilikom radova na reznom alatu nosite zaštitne rukavice.

Montaža

Montirati poveznice za ručke **A B**

- Montaža po slikama.

Objesiti torbu za skupljanje* **C**

- Montaža po slikama.



*Dodaci koji se dobijaju uz doplatu (Br. narudžbe 196-759-678)

Pogon

Podesiti visinu košenja **D**

Podešavajuće ručke (1) izvući iz bočnog dijela i zatim ih pričvrstiti na željenu visinu (2). Naizmjenično desno i lijevo podešavati za 1 poziciju. Podešavajuće ručke uvijek moraju biti na istoj visini.



Napomena:

Visinu košenja na neravnoj površini travnjaka podesite tako da donji nož nema kontakt sa tlom.

Košenje

Da biste imali lepo njegovan travnjak, morate ga kositi najmanje jednom sedmično. Pri tome travnjak treba biti suh. Kosite po mogućnosti u ravnim pravcima i pri normalnoj brzini hodanja. Da na travnjaku ne bi nastale trake, putanje košenja uvijek se moraju preklapati za nekoliko centimetara.

Održavanje

Njega i održavanje

Uređaj nakon svake upotrebe očistite metlom i ostavite ga na suhom mjestu. Svake godine kuglične ležajeve, osovinu točkova i krajeve noževa treba premazati biološkim, ekološki razgradivim prskanim uljem.

Donji nož ponovo podesiti **E**

- Čim primjetite da kosilica ne kosi ravnomjerno i čisto, morate izvršiti naknadno podešavanje.



Pažnja!

Nosite zaštitne rukavice.

- Uređaj podesite na osnovu slike. Naknadno podešavanje slijedi odvijanjem odnosno zavijanjem obe zaustavne matice (3) na donjem nožu (4).



Upute:

- Potreban alat: Ključ za matice SW 10 mm
- Zaustavne matice (3) okrenuti ulijevo: Odstojanje od vretena noža (5) sve je veće.
- Zaustavne matice (3) okrenuti udesno: Odstojanje od vretena noža (5) sve je manje.

Podešavanje bez dodira (Model "A/B")

- Gurnite papirnu traku (80 gr.) između donjeg noža i vretena noža (6). Okrećite zaustavne matice (3) ulijevo odnosno udesno sve dok se papirna traka ne skinе "uvlačući". Papirna traka kod skidanja ne smije da se zaglavi ili pocepa.



Uputa

Kada uprkos pravilnog naknadnog podešavanja nema savršenog rezultata košenja, onda moraju da se pregledaju vreteno noža i/ili donji nož.

Podešavanje kod dodira (Model "C") **F**



Pažnja!

Nosite zaštitne rukavice.

- Naknadno podešavanje je ispravno kada se parče papira oštro izreže između vretena noža i donjeg noža. Zato se vreteno noža okreće rukama.



Napomena

Kada uprkos pravilnog naknadnog podešavanja nema savršenog rezultata košenja, onda moraju da se pregledaju vreteno noža i/ili donji nož.

Popravke

- Sve druge popravke treba da izvrši isključivo servis.
- Mi preporučujemo: Dozvolite da kosilicu jednom godišnje pregleda servis.

Garancija

U svakoj zemlji vrijede garancijske odredbe koje su izdali naše društvo ili uvoznik. Smetnje na Vašem uređaju u okviru garancije otklanjamo besplatno ako je uzrok greška u materijalu ili proizvodnji. U garancijskom primjeru obratite se svome prodavcu ili najbližoj podružnici.

Безбедносни совети

Уредот не смеете да го пуштите во работа ако не го прочитате ова упатство за користење, ако не се придржувате кон наведените упатства и ако не е монтиран на пропишаниот начин. Сочувајте го ова упатство за користење за идни потреби.

Општи напомени

- Оваа косилка за трева е предвидена за косење на приватни тревници и тревни површини. Поради опасност од повреда на корисникот, косилката за трева **не смее** да се применува за:
 - сечење ползавци
 - одржување тревници на кровно зеленило
 - на балконски сандачиња
- Децата или лицата, коишто не се запознаени со упатството за користење, не смеат да ја користат косилката. Деца под 16 години не смеат да го користат уредот. Придржувајте се кон локалните прописи за минимална возраст на корисникот.
- Никогаш не косете кога во близина има други лица, деца и животни.
- Косете само при доволна дневна или соодветна вештачка светлина.

Пред косењето

- Никогаш не косете без цврсти обувки и долги пантолани. Никогаш не косете боси или во лесни сандали.

Монтажа

Монтажа на конструкцијата на рачката **A B**

- Монтажа според сликите.

Работа

Регулирање на висината на косење **D**

Повлечете ги рачките за регулирање (1) наспроти страничниот дел и вклопете ги во саканата висина (2). Наизменично менувајте ја висината десно и лево за по 1 положба. Рачките за регулирање секогаш мора да бидат на иста положба.



Напомена:

Поставете ја висината при косење нерамни тревници така што долниот нож нема да ја допира земјата.

Косење

За да добиете негувана површина на тревникот, тој мора да се коси најмалку еднаш неделно. Притоа, тој мора да биде добро исушен. Косете колку е можно во рамни ленти, со нормална брзина на чекорење. За да не се познаваат пруги на тревникот, лентите секогаш треба да се преклопуваат за неколку сантиметри.

- Проверете го теренот на којшто ќе ја користите косилката и отстранете ги сите предмети коишто може да бидат зафатени и исфрлени.
- Проверете дали елементите за прицврстување на работниот алат се стегнати, дали е алатот е оштетен или истрошен.

При косењето - за ваша безбедност

- Погрижете се да стоите стабилно, особено на падини. Не трчајте, туку мирно чекорете напред.
- Внимавајте, не фаќајте во подвижните сечила.

Одржување

- Не прскајте го уредот со вода - особено не под висок притисок.
- Заменете ги оштетените делови. Бидете посебно внимателни кога го правите тоа.
- Користете само оригинални резервни делови од , оти во спротивно немате гаранција дека вашата косилка одговара на безбедносните прописи.
- Не оставајте ја косилката во влажни простории.
- Заменете ги истрошените или оштетените делови од безбедносни причини.
- При регулирање погрижете се да не ги потфатите рацете или нозете помеѓу ножевите и фиксните делови.



Внимание! Сечилата се многу остри!

При работа на алатот за сечење носете заштитни ракавици.

Закачување на кутијата за собирање трева* **C**

- Монтажа според сликите.



*Прибор со доплата (Број на нарачка 196-759-678)

Одржување

Нега и чување

Изметете го уредот по секоја употреба и оставете го на суво место. Еднаш годишно, точестите лежишта, валчестата оска и рабовите на сечилата треба да се подмачкаат со еколошко, биоразградливо масло за распрскување.

Регулирање на долниот нож **E**

- Штом тревата веќе не се коси рамномерно и чисто, треба да се изведе регулирање.



Внимание!

Носете заштитни ракавици.

- Превртете го уредот како што е прикажано на сликата. Регулирањето се изведува така што се олабавуваат или затегнуваат двете сигурносни навртки (3) на долниот нож (4).



Напомени:

- Потребен алат: матичен клуч SW 10 mm
- Завртете ги сигурносните навртки (3) во лево: растојанието кон вретеното со нож (5) се зголемува.
- Завртете ги сигурносните навртки (3) во десно: растојанието кон вретеното со нож (5) се намалува.

Регулирање без допирање (Модел "A/B")

- Турнете лента хартија (80 gr.) помеѓу долниот нож и вретеното со нож (6). Вртете ги сигурносните навртки (3) во лево додека лентата не почне да се извлекува со „задршка“. При извлекување лентата не смее да се заглави или да се скине.



Напомена

Ако и покрај прописното регулирање не се постигнат беспрекорни резултати на косење, треба да се проверат вретеното со нож и/или долниот нож.

Регулирање со допирање (Модел "C") **F**



Внимание!

Носете заштитни ракавици.

- Регулирањето е успешно ако парче хартија помеѓу вретеното со нож и долниот нож се исече со остар раб. За таа цел, вретеното со нож се врти со рака.



Напомена

Ако и покрај прописното регулирање не се постигнат беспрекорни резултати на косење, треба да се проверат вретеното со нож и/или долниот нож.

Поправки

- Сите други поправки треба да се изведуваат во сервисните работилници на .
- Препорачуваме: Однесете ја косилката еднаш годишно на проверка во сервисна работилница на .

Гаранција

Во секоја земја важат гарантните услови одредени од нашата фирма или од увозникот. Дефектите се отклонуват бесплатно во склоп на гаранцијата доколку дефектот се случи поради грешка во материјалот или грешка во производството. За гаранцијата можете да се обратите до нашите застапници или во нашата најблиската продавница.

Güvenlik talimatları

Kullanım kılavuzunu okumadan, belirtilen tüm hatırlatmaları gözetmeden ve cihazı tarif edildiği gibi monte etmeden önce cihazı çalıştırmayınız. Kullanım kılavuzunu gelecekteki kullanımlarınız için saklayınız.

Genel Hatırlatmalar

- Bu çim biçme makinesi kişisel alanlardaki çimen ve otların bakımı için tasarlanmıştır. Kullanıcının bedenine zarar verme tehlikesi olduğundan dolayı çim biçme makinesi aşağıdaki şekillerde kullanılmamalıdır:
 - Evlerin dış cephesini kaplayan sarmaşıkların kesilmesi için
 - Çatıda bulunan bitkilerin, çimlerin bakımı için
 - Balkondaki saksılar için
- Kullanım talimatlarını bilmeyen şahısların ve çocukların çim biçme makinesini kullanmasına asla izin vermeyin. 16 yaşından küçük gençlerin cihazı kullanması yasaktır. Yerel yasalar kullanıcının asgari kullanım yaşını belirleyebilir.
- Asla yakında insanlar varken, özellikle çocuklar ve evcil hayvanlar varken kullanmayınız.
- Yalnızca gün ışığında veya yapay ışıklandırma altında biçme işlemini gerçekleştiriniz.

Çim Biçme İşleminin Önce

- Sıkı bir ayakkabı ve uzun pantolon giymeden biçme işlemine girişmeyiniz. Asla çıplak ayakla ya da hafif açık ayakkabıyla çim biçmeyiniz.

- Çim biçme makinesini kullanacağınız alanı önceden inceleyin ve makinenin kavrayacağı veya çarpmasına yol açabilecek bütün nesnelere kaldırınız.
- Çalışma aletini, bağlantı parçalarının sıkılığını, hasarlı veya yoğun aşınmasının olup olmadığına bakarak kontrol edin.

Biçme işlemi esnasında - Emniyete dair

- Eğimli arazilerdeyken pozisyonunuzun güvenli olduğuna dikkat edin. Asla koşmayın, sakince ileri gidin..
- Dikkat, çalışan bıçaklara sakın uzanmayın.

Bakım

- Cihaza su, özellikle de yüksek basınç püskürtmeyiniz.
- Hasarlı parçaları değiştiriniz. Bu çalışmaları özel dik-ekat göstererek uygulayınız.
- Sadece orijinal yedek parçalarını kullanın, aksi takdirde çim biçme makinezin uyduğu güvenlik yönetmeliklerinin garantisiz olur.
- Çim biçme makinesini rutubetli bölgelerde bırakmayınız.
- Güvenlik dolayısıyla aşınmış veya hasarlı parçaları değiştiriniz.
- Ayar çalışmaları esnasında, ellerin veya ayakların bıçakların ve sabit parçaların arasına sıkışmasından kaçınınız.



Dikkat! Kesiciler çok keskindir!

Kesme aleti üzerinde yapılacak çalışmalarda koruyucu eldivenler giyiniz.

Montaj

Tutamak çitalarının monte edilmesi **A B**

- Bkz. şekiller.

Toplama torbasını takınız* **C**

- Bkz. şekiller.



*Ek fi yatlı aksesuar (Sipariş No. 196-759-678)

Kullanım

Kesme yüksekliğinin ayarlanması **D**

Yan parçadaki ayar kollarını (1) çekip çıkarınız ve istenilen yükseklik seviyesinde (2) yeniden içeri yerleştiriniz. Değişmeli olarak sağ ve solu sadece pozisyon 1 için ayarlayınız. Ayar kolları her zaman eş yükseklik seviyesinde bulunmalıdırlar.



Not:

Çim yüzeyinin düz olmadığı yerlerde kesme yüksekliğini, alttaki bıçakların yere temas etmeyecek şekilde ayarlayınız.

Çim biçme

Bakımlı bir çim yüzeyi elde etmek için, çimlerin haftada en az bir kere biçilmesi gerekir. Bu esnada çimlerin oldukça kuru olmaları gerekmektedir. Mümkün olduğunca düz bir hatta normal adım hızında kesme işlemini gerçekleştiriniz. Çimde kesim sonrası izlerin olmasını istemiyorsanız, kesim işlemini her sıra birbiryle bir kaç santimetre kesişecek şekilde gerçekleştirin.

Bakım

Bakım ve Muhafaza

Cihazı her kullanımdan sonra bir el beziyle temizleyiniz ve kuru bir yerde muhafaza ediniz. Bilyeli rulmanın, rulmanlı dingilin ve bıçakların kesici kenarlarının yılda bir kez çevreye zararlı olmayan, biyolojik olarak arınan püskürtme yağıyla bakımı yapılmalıdır.

Alttaki bıçakların sonradan ayarlanması E

- Çimler eşit ölçüde ve temiz şekilde artık kesilemediğinde, alt bıçakların tekrar ayarlanması gerekir.



Dikkat:

Koruyucu eldiven giyiniz.

- Cihazı resimdeki gibi ters yatırınız. Sonradan ayarlama işlemi alt bıçaklardaki (4) her iki durdurma somununu (3) gevşeterek ya da sıkarak yapılır.



Not:

- Gerekli alet: 10 mm anahtar aralığı olan açık ağızlı anahtar
- Durdurma somunlarının (3) sola döndürülmesi: Bıçak miline (5) olan mesafe uzar.
- Durdurma somunlarının (3) sağa döndürülmesi: Bıçak miline (5) olan mesafe kısılır.

Temassız ayar (Model "A/B")

- Alttaki bıçağın ve bıçak mili (6) arasına bir kağıt parçası (80 Gr.) itiniz. Durdurma somunlarını (3) sola veya sağa doğru, kağıt parçalarının „emici“ şekilde çıkarılabilecek kıvama gelene kadar döndürmeye devam ediniz. Kağıt parça çekilirken sıkışmamalı ya da yırtılmamalıdır.



Hatırlatma:

Talimata uygun yapılan sonradan ayarlama işlemine rağmen kusursuz bir kesme sonucuna ulaşılamıyorsa, bıçak mili ve/veya alt bıçak kontrol edilmelidir.

Kağıtla kesme denemesi (Model "C") F



Dikkat:

Koruyucu eldiven giyiniz.

- Bıçak mili ile alt bıçak arasındaki bir kağıt parçası keskin bir şekilde kesiliyorsa sonradan ayarlama işlemi kusursuz olarak yapılmış demektir. Bunun için bıçak mili elle döndürülür.



Hatırlatma:

Talimata uygun yapılan sonradan ayarlama işlemine rağmen kusursuz bir kesme sonucuna ulaşılamıyorsa, bıçak mili ve/veya alt bıçak kontrol edilmelidir.

Onarımlar

- Diğer tüm onarımları daima bir Bakım Atölyesi'ne yaptırınız.
- Önerilen: Çim biçme makinasını yılda bir kez Bakım Atölyesi'nde gözden geçirtiniz.

Garanti

Her ülkede, ilgili bayimizin veya ithalatçının verdiği garanti yönetmelikleri geçerlidir. Bu yönetmelikler kapsamındaki arızaları, eğer sebepleri malzeme ve imalat hatası ise, ücretsiz tamir ediyoruz. Böyle bir durumda satıcınıza veya size en yakın temsilciliğimize veya bayimize başvurunuz.

Указания по технике безопасности

Нельзя приступать к эксплуатации машины, не ознакомившись с руководством по эксплуатации и не учитывая всех приведенных указаний, а также не собрав машину согласно описанию. Сохраните руководство по эксплуатации для дальнейшего использования.

Общие указания

- Данная газонокосилка предназначена для ухода за травяными площадками и газонами частного пользования. С учетом опасности травмирования запрещается использовать газонокосилку:
 - для стрижки побегов вьющихся растений
 - для ухода за декоративной растительностью на крышах
 - в балконных ящиках
- Не допускайте к работе газонокосилки детей или других лиц, не ознакомившихся с руководством по эксплуатации. Лицам, не достигшим 16 лет, пользоваться машиной запрещено. Местными нормативами может быть установлен минимальный возраст лиц, эксплуатирующих данную машину.
- Ни в коем случае не стричь газон в присутствии рядом других лиц, особенно детей, а также животных.
- Производите стрижку газона только при дневном свете или при соответствующем искусственном освещении.

До начала стрижки газона

- Ни в коем случае не производите стрижку газона, не надев устойчивой обуви и длинных брюк. Запрещается производить стрижку газона босиком или в легких сандалиях.

Монтаж

Порядок монтажа рычажной конструкции ручки

A B

- Смотрите рисунки.

Эксплуатация

Регулировка высоты срезания **D**

Оттяните регулировочный рычаг (1) от бокового элемента и, задвинув, установите его в нужную позицию по высоте (2). Переведите вправо или влево только на 1 позицию. Регулировочные рычаги должны всегда быть в одинаковой позиции по высоте.



Указание:

Высота срезания при неровностях поверхности газона должна быть отрегулирована так, чтобы нижний нож ни в коем случае не касался поверхности земли#

- Проверьте участок, на котором будет использоваться данная газонокосилка, и уберите все предметы, которые могут быть захвачены и отброшены.
- Проверьте рабочий инструмент на надежность посадки крепежных деталей, наличие повреждений или сильного износа.

При стрижке газона - для Вашей безопасности

- Необходимо внимательно следить за устойчивостью, особенно на уклонах. Ни в коем случае не бежать, двигаться вперед спокойно.
- Внимание! Не брать за движущиеся ножи.

Техобслуживание

- Не допускать попадания воды - особенно под давлением - на машину.
- Замените неисправные детали. Эти работы производить особо тщательно.
- Используйте только заводские запчасти фирмы, в противном случае нет гарантии соблюдения предписаний по безопасности в отношении газонокосилки.
- Запрещается хранить газонокосилку во влажных помещениях.
- В целях безопасности замените изношенные или поврежденные части.
- При работах по регулировке необходимо избегать зажима рук или ног между ножами и неподвижными частями.



Внимание! Лезвия очень острые!

При производстве работ на режущем инструменте носите защитные рукавицы.

Подвешивание травосборника* **C**

- Смотрите рисунки.



*Принадлежность предоставляется за дополнительную плату. (Заказ № 196-759-678)

Стрижка газона

Чтобы получить ухоженный газон, необходимо производить стрижку газона не реже одного раза в неделю. При этом газон должен быть как можно более сухим. Производите стрижку газона, по возможности, прямыми проходами со скоростью обычного шага. Чтобы полосы на газоне не были видны, необходимо при каждом проходе всегда перекрывать на несколько сантиметров предыдущую скошенную полосу.

Техобслуживание

Уход и хранение

После каждого использования прочищать машину ручной щеткой и хранить ее в сухом месте. Шарикоподшипники, оси роликов и режущие кромки ножей необходимо с годичным интервалом обрабатывать распылением с использованием безвредного для окружающей среды, биологически расщепляемого масла.

Регулировка нижнего ножа **E**

- Если стрижка травы стала неровной и не чистой, необходимо произвести регулировку.



Внимание!

Надевайте защитные перчатки.

- Перевернуть машину согласно рисунку. Регулировка производится ослаблением или затягиванием обеих стопорных гаек (3) на нижнем ноже (4).



Указание:

- Необходимый инструмент: Гаечный ключ с открытым зевом, раствор 10 мм
- Повернуть стопорные гайки (3) влево: Расстояние до шпинделя с ножами (5) увеличится.
- Повернуть стопорные гайки (3) вправо: Расстояние до шпинделя с ножами (5) уменьшится.

Бесконтактная регулировка (Тип "A/B")

- Вставьте полоску бумаги (плотность 80 г) между нижним ножом и шпинделем с ножами (6). Вращайте стопорные гайки (3) влево или вправо до тех пор, пока бумажная полоска не начнет "присасываться" при ее вытягивании. Бумажная полоска не должна при ее вытягивании застрять или порваться.



Примечание:

Если, несмотря на произведенную в соответствии с предписаниями регулировку, не достигнут безупречный результат стрижки газона, необходимо проверить шпиндель с ножами и/или нижний нож.

Пробное срезание листа бумаги (Тип "C") **F**



Внимание!

Надевайте защитные перчатки.

- Регулировка произведена правильно, если лист бумаги, помещенный между шпинделем с ножами и нижним ножом будет срезан остро. Для этого необходимо вращать шпиндель с ножами вручную.



Примечание:

Если, несмотря на произведенную в соответствии с предписаниями регулировку, не достигнут безупречный результат стрижки газона, необходимо проверить шпиндель с ножами и/или нижний нож.

Ремонт

- Все прочие ремонтные работы должны всегда производиться только в сервисной мастерской фирмы .
- Рекомендации: Ежегодно отправляйте Вашу газонокосилку на осмотр в сервисную мастерскую фирмы.

Гарантия

В каждой из стран действуют гарантийные условия, установленные фирмой-изготовителем или импортером изделия. Если причиной неисправности изделия послужили дефекты материала или сборки, то такие неисправности устраняются безвозмездно. По вопросам гарантийного ремонта следует обращаться в уполномоченный сервисный центр.

Вказівки щодо безпеки

Перед введенням пристрою в експлуатацію слід повністю прочитати цей посібник, виконати всі наведені вказівки та змонтувати пристрій відповідно до наведеного опису. Посібник слід зберігати на той випадок, якщо він знадобиться у майбутньому.

Загальні вказівки

- Ця газонокосарка призначена за догляду за травою та газонами у приватному секторі. Через небезпеку для здоров'я та життя користувача газонокосарку **заборонено** використовувати:
 - для підстригання рослин, які в'ються;
 - для догляду за рослинами на дахах;
 - на балконах.
- Ніколи не дозволяйте використовувати газонокосарку дітям чи іншим особам, які не вивчили посібник з експлуатації. Підліткам молодше 16 років заборонено використовувати пристрій. Мінімальний вік користувача може встановлюватися місцевим законодавством.
- Ніколи не косіть, якщо поблизу знаходяться люди, особливо діти, або тварини.
- Косіть лише при денному світлі або при відповідному штучному освітленні.

Перед косінням

- На час косіння завжди взувайте міцне взуття та одягайте довгі штани. Ніколи не косіть босоніж або в легких босоніжках.
- Перед косінням перевіряйте місцевість, на якій ви збираєтеся працювати, і видаляйте всі предмети, які газонокосарка може захопити та відкинути.

Монтаж

Монтаж складної рукоятки **A B**

- Монтаж виконується, як показано на малюнках.

Експлуатація

Регулювання висоти зрізу **D**

Відтягніть регульовальні важелі (1) від бокової частини та знову зафіксуйте на бажаній висоті (2). Пересувайте їх по чергово праворуч і ліворуч лише по 1 позиції. Регульовальні важелі завжди мають знаходитися на однаковій висоті.



Вказівка

Якщо поверхня газону нерівна, налаштуйте висоту зрізу так, щоб нижній ніж не контактував із землею.

- Перевіряйте робочий інструмент на предмет міцності посадки деталей кріплення, на наявність пошкоджень чи явищ сильного зношування.

Під час косіння – для вашої безпеки

- Займайте стійке положення, особливо на схилах. Ніколи не біжіть, спокійно йдіть уперед.
- Будьте обережні, тримайте руки подалі від лез, які рухаються.

Технічне обслуговування

- Не розпиляйте на пристрій воду, зокрема під високим тиском.
- Замінюйте пошкоджені деталі. Виконуйте ці роботи дуже ретельно.
- Використовуйте тільки оригінальні запчастини. Лише так можна гарантувати відповідність косарки правилам техніки безпеки.
- Не залишайте косарку у вологих приміщеннях.
- Зношені або пошкоджені деталі замінюйте, щоб не створювати небезпеку.
- Під час регулювання пристрою намагайтесь уникати положень, за яких долоні або ступні можуть потрапити у простір між ножами та фіксованими частинами – можливе затискання.



Увага! Леза дуже гострі!

Перед проведенням робіт на різальному інструменті одягайте захисні рукавиці.

Підвісьте мішок для скошеної трави* **C**

- Монтаж виконується, як показано на малюнках.



*Акcesуар, який можна придбати додатково (Номер заказу 196-759-678)

Косіння

Щоб газон був доглянутим, його слід підстригати щонайменше раз на тиждень. Під час цього газон має бути здебільшого сухим. За можливості зістригайте прямі рядки зі швидкістю звичайної ходи. Щоб не було пропусків, рядки завжди мають накладатися один на один на одиниць на кілька сантиметрів.

Технічне обслуговування

Догляд і зберігання

Після кожного використання очищайте пристрій щіткою з ручкою, зберігайте його в сухому місці. Кулькові підшипники, роликіву вісь і різальні кромки ножів слід щороку обробляти екологічно чистою та біологічно розщеплюваною оливою у вигляді аерозолю.

Регулювання нижнього ножа **E**

- Коли трава більше не ріжеться рівномірно та акуратно, необхідно провести регулювання.



Увага!

Одягніть захисні рукавиці.

- Переверніть пристрій, як показано на малюнку. Регулювання відбувається відпусканням або затягуванням двох стопорних гайок (3) на нижньому ножі (4).



Вказівки

- Потрібний інструмент: гайковий ключ на 10 мм
- Поверніть стопорні гайки (3) ліворуч: відстань до ножового шпинделя (5) збільшиться.
- Поверніть стопорні гайки (3) праворуч: відстань до ножового шпинделя (5) зменшиться.

Безконтактне регулювання (Модель "A/B")

- Просуньте паперову смужку (80 г/м²) між нижнім ножом і ножовим шпинделем (6). Поверніть гайки (3) ліворуч або праворуч настільки, щоб паперова смужка легко витягалася. Під час знімання паперова смужка не має защемлятися або розриватися.



Вказівка

Якщо незважаючи на регулювання відповідно до приписів не буде досягнуто бездоганних результатів різання, слід перевірити ножовий шпиндель та/або нижній ніж.

Регулювання з контактом (Модель "C") **F**



Увага!

Одягніть захисні рукавиці.

- Регулювання виконано правильно, якщо шматочок паперу між ножовим шпинделем і нижнім ножом відрізується легко. Для цього потрібно вручну обернути ножовий шпиндель.



Вказівка

Якщо незважаючи на регулювання відповідно до приписів не буде досягнуто бездоганних результатів різання, слід перевірити ножовий шпиндель та/або нижній ніж.

Ремонт

- Усі інші ремонтні роботи завжди доручайте спеціалістам сервісного центру компанії .
- Наша рекомендація: щороку передавайте газонокосарку на перевірку в сервісний центр компанії .

Гарантія

В кожній країні діють умови гарантії, видані нашою фірмою або імпортером. В рамках гарантії порушення в роботі приладу будуть усунуті нами безкоштовно, якщо причиною був дефект матеріалу чи виробництва. В випадку гарантії звертайтеся до магазину, в якому було куплено прилад або до найближчого філіалу фірми.

Инструкции за безопасна работа

Не трябва да пускате уреда в употреба, преди да сте прочели тези указания за употреба, ако не спазвате всички посочени инструкции и ако не сте монтирали уреда, както е описано. Указанията за употреба за бъдещи приложения да се спазват.

Общи указания

- Тази градинска косачка е предназначена за поддръжка на тревни и ливадни площи в частни имоти. Поради опасност от телесни наранявания на потребителите градинската косачка не трябва да бъде използвана:
 - за отрязване на увивни растения
 - за косене на покривни растения
 - в сандъчета за цветя
- Не допускате нито деца нито други лица, които не са запознати с ръководството за употреба, да използват градинската косачка. Лица под 16 години нямат право да използват уреда. Мастните разпоредби могат да указват минималната възраст на потребителите.
- Никога не косете, когато наблизо се намират деца и животни.
- Косете само при дневна светлина или при подходящо изкуствено осветление.

Преди коситба

- Никога не косете без да сте обули здрави обувки и дълги панталони. Никога не косете боси или в леки сандали.
- Проверете терена, върху който ще бъде използвана градинската косачка, и отстранете всички предмети, които могат да бъдат увлечени и изхвърлени от центробежната сила.

Поддръжане

Монтаж на рамата за управление A B

- Вижте фигурите.

Експлоатация

Настройка на височината на косене D

Изтеглете рамената за настройка (1) от страничната част и ги застопорете на желаната височина (2). Измествайте последователно отляво и отляво само по на 1 позиция. Рамената за настройка трябва винаги да са в една и съща позиция.

Указание:

Настройте височината на коситба при неравности на ливадната площ така, че долният нож да няма контакт с почвата.

- Контролирайте работния инструмент за плътното прилягане на закрепващите части, повреди или силно износване.

При косене - за Вашата безопасност

- При движение по наклони внимавайте винаги за стабилност. Никога не бягайте, а се движете спокойно напред.
- Внимавайте да не бъдете захванати от движещите се ножове.

Поддръжка

- Уредът никога не трябва да се пръска с вода - особено под високо налягане.
- Заменете повредените части. Тези работи трябва да се проведат особено внимателно.
- Използвайте само оригинални резервни части на , в противен случай няма да имате гаранция, че Вашата косачка отговаря на изискванията за безопасност.
- Не оставяйте косачката във влажни помещения.
- Заменяйте от съображения за безопасност износените или повредени части.
- При работи по настройката внимавайте, ръцете или краката Ви да не бъдат заклещени между ножовете и неподвижните части.



Внимание! Ножовете са много остри!

При работи с режещия инструмент носете предпазни ръкавици.

Закачете коша* C

- Вижте фигурите.



*Принадлежности срещу заплащане
(Артикулен № 196-759-678)

Коситба

За да бъде поддържана една ливадна площ, коситбата трябва да се извършва най-малко веднъж седмично. При това тревата трябва да бъде оставена добре да се изсуши. Косете по възможно най-права линия при нормална стъпкова скорост. За да не остават никакви ивици трева, трябва винаги да покривате пътищата от косачката на няколко сантиметра.

Поддръжка

Обслужване и съхранение

Почиствайте уреда след всяка употреба с ръчна четка и го съхранявайте на сухо място. Ежегодно извършвайте смазване на сачмените лагери, ролковите оси и режещите ръбове на ножовете с безопасен за околната среда биологично разградим маслен спрей.

Регулиране на долния нож **E**

- Когато тревата не се коси вече равномерно и чисто, трябва да се извърши регулиране.



Внимание!

Носете предпазни ръкавици.

- Разположете уреда съгласно фигурата. Регулирането се извършва с разхлабването или затягането на двете стопорни гайки (3) на долния нож (4).



Указание:

- Необходим инструмент: Обикновен гаемен ключ с размер на обхващащата част 10 mm
- Завъртете наляво стопорните гайки (3):
Разстоянието до оста на ножа (5) става по-голямо.
- Завъртете надясно стопорните гайки (3):
Разстоянието до оста на ножа (5) става по-малко.

Безконтактна настройка (Модел "A/B")

- Вкарайте една хартиена лента (80 г/кв.м) между долния нож и оста на ножа (6). Завъртете стопорните гайки (3) дотолкова наляво или надясно, докато хартиената лента може да бъде изтеглена „плътно“. При изтеглянето хартиената лента не трябва да заяжда, или да бъде надраскана.



Съвет

Ако въпреки настройката според указанията не бъде постигнато безупречно рязане, трябва да бъдат проверени оста на ножа и/или долния нож.

Проба за рязане с хартия (Модел "C") **F**



Внимание!

Носете предпазни ръкавици.

- Настройката е правилна, когато парчето хартия е остро нарязано между оста на ножа и долния нож. За целта оста на ножа се върти на ръка.



Съвет

Ако въпреки настройката според указанията не бъде постигнато безупречно рязане, трябва да бъдат проверени оста на ножа и/или долния нож.

Ремонти

- Всички други ремонти трябва да бъдат провеждани винаги от сервизна работилница на .
- Ние препоръчваме: Предоставяйте ежегодно за проверка Вашата градинска косачка на сервизна работилница на .

Гаранционни условия

Във всяка страна са валидни издадените от нашата компания или от съответния вносител гаранционни условия. В рамките на гаранционния срок отстраняваме повреди по Вашия уред безплатно, доколкото те се дължат на дефект в материала или при производството. В случай, че трябва да използвате правата си на гаранционно обслужване, се обърнете към продалия Ви уред или към най-близкия клон на нашата фирма.

Ohutusjuhised

Ärge võtke seadet kasutusele enne, kui olete selle kasutusjuhendi läbi lugenud, kõiki seal toodud juhiseid järginud ja seadme kirjelduse järgi kokku pannud. Hoidke kasutusjuhend edaspidi kasutamiseks alles.

Üldised märkused

- See muruniiduk ette nähtud kodumajapidamiste rohu- ja murupindade hooldamiseks. Kasutaja vigastuste vältimiseks ei tohi muruniidukit kasutada:
 - ronitaimede lõikamiseks
 - muru hooldamiseks katusehaljastusel
 - rõdukastides
- Ärge lubage mitte kunagi kasutada muruniidukit lastel või teistel, kes ei tunne kasutusjuhendit. Alla 16-aastased lapsed ei tohi seadet kasutada. Kasutaja vanuse alampiir on sätestatud kohalikes eeskirjades.
- Ärge mitte kunagi niitke teiste inimeste, eriti laste ja loomade läheduses.
- Niitke ainult päevavalguses või sobiva tehisvalguse korral.

Enne niitmist

- Ärge mitte kunagi niitke tugevate jalatsite ja pikkade püksteta. Ärge mitte kunagi niitke paljajalu ega kergete sandaalidega.

- Kontrollige muruniidukiga niidetavat pinda ja eemaldage kõik esemed, mis võidakse kaasa haarata ja eemale paisata.
- Veenduge, et tööriistade kinnitusdetailid on tugevasti kinni, ei ole vigastatud ega tugevasti kulunud.

Niitmisel toimige enda ohutuse huvides järgmiselt.

- Hoidke stabiilset asendit, eriti kallakutel. Ärge jookske, käige rahulikult edasisuunas.
- Ettevaatust, ärge haarake liikuvatest teradest.

Hooldus

- Ärge pritsige seadmele vett, eriti kõrgsurvega.
- Vahetage vigastatud detailid välja. Tehke neid töid väga ettevaatlikult.
- Kasutage ainult i originaalvaruosi, vastasel juhul ei pruugi niiduk vastata ohutusnõuetele.
- Ärge hoidke niidukit niisketes ruumides.
- Vahetage välja ohutusega seotud kulunud või vigastatud detailid.
- Vältige reguleerimistöodel käte või jalgade sattumist nugade ja liikumatute osade vahele.



Tähelepanu! Terad on väga teravad!

Lõikeriistadega töötamisel kandke kaitsekindaid.

Monteerimine

Käepideme osade monteerimine **A** **B**

- Monteerimine jooniste järgi

Kogumiskoti kinnitamine* **C**

- Monteerimine jooniste järgi



*Tarvikud lisatasu eest (Tellimis-nr 196-759-678)

Kasutamine

Lõikekõrguse reguleerimine **D**

Tõmmake reguleerimishoovad (1) külgosa poolt eemale ja fikseerige soovitud kõrgusele (2). Reguleerige vaheldumisi paremal ja vasakul ainult ühe astme võrra. Reguleerimishoovad peavad asuma alati samal kõrgusel.



Märkus

Reguleerige lõikekõrgus murupinna ebatasasuste korral nii, et alumine nuga ei puutuks vastu maapinda.

Niitmine

Hoolitsetud murupinna saamiseks tuleb muru niita vähemalt üks kord nädalas. Sealjuures peab muru olema kuiv. Niitke võimalikult sirgelt normaalsel käimiskiirusel. Mururibade tekkimise vältimiseks peavad lõikepinnad alati mõne sentimeetri kattuma.

Hooldus

Puhastamine ja hoidmine

Puhastage seadet iga kord pärast kasutamist käsiharjaga ja hoidke teda kuivas kohas. Kord aastas tuleb kuullaagreid, rullivõlle ja nugade löikeservi töödelda keskkonnasõbraliku ning biolaguneva pihustatava õliga.

Alumiste nugade reguleerimine **E**

- Kui muru ei lõigata enam ühtlaselt ja puhtalt, tuleb seadet reguleerida.



Tähelepanu!

Kandke kaitsekindaid.

- Pöörake seade joonise järgi ümber. Reguleerimine toimub alumisel noal (4) asuva kahe fiksaatornutri (3) reguleerimise teel.



Märkused

- Vajalikud tööriistad: lihtnutrivõti 10 mm
- Fiksaatornutrite (3) keeramisel vasakule: kaugus noaspindlini (5) suureneb.
- Fiksaatornutrite (3) keeramisel paremale: kaugus noaspindlini (5) väheneb.

Puutevaba reguleerimine (Mudel "A/B")

- Lükake pabeririba (80 grammi) alumise noa ja noaspindli vahele (6). Keerake fiksaatornutreid (3) nii palju vasakule või paremale, kuni pabeririba saab kergelt välja tõmmata. Pabeririba ei tohi väljatõmbamisel kinni jääda ega rebeneda.



Märkus

Kui vaatamata nõuetekohasele reguleerimisele ei saavutata laitmatut lõiketulemust, tuleb noaspindlit ja/või alumist nuga kontrollida.

Reguleerimine puutele (Mudel "C") **F**



Tähelepanu!

Kandke kaitsekindaid.

- Reguleerimine on korrektne, kui paberitükk lõigatakse noaspindli ja alumise noa vahel teravalt läbi. Selleks keeratakse noaspindlit käega.



Märkus

Kui vaatamata nõuetekohasele reguleerimisele ei saavutata laitmatut lõiketulemust, tuleb noaspindlit ja/või alumist nuga kontrollida.

Remont

- Laske kõik teised remonditööd teha alati i hooldustöökojas.
- Meie soovitus: laske muruniiduk üks kord aastas i hooldustöökojas üle vaadata.

Garantii

Igal maal kehtivad meie ettevõtte või maaletooja poolt kindlaksmääratud garantiitingimused. Teie seadme rikked kõrvaldame me garantii käigus tasuta, seda juhul kui põhjuseks on materjali- või tootmisviga. Garantiinõude esitamiseks pöörduge palun oma müügiesindaja poole või lähimasse esindusse.

Drošības norādes

Ierīci nedrīkst lietot, pirms neesat izlasījis šo lietošanas instrukciju, ievērojot visas dotās norādes un nokomplektējot ierīci atbilstoši montāžas aprakstam. Saglabājiet lietošanas instrukciju, lai to varētu izmantot arī turpmāk.

Vispārīgas norādes

- Šis zāles plāvējs ir paredzēts zālienu kopšanai privātām vajadzībām. Lietotāja drošības apdraudējuma dēļ zāles plāvēju nedrīkst izmantot:
 - lai apgrieztu vītenaugus;
 - lai koptu zālājus, kas ierīkoti jumta apstādījumos;
 - lai baltu kastēs.
- Nekādā gadījumā nepieļaujiet, ka zāles plāvēju lieto bērni vai personas, kas nav izlasījušas lietošanas instrukciju. Ierīci nedrīkst lietot personas, kas ir jaunākas par 16 gadiem. Minimālais lietotāja vecums var būt noteikts arī vietējos noteikumos.
- Nekādā gadījumā nepļaujiet, ja tuvumā atrodas citas personas, vai it īpaši bērni un dzīvnieki.
- Pļaujiet vienīgi dienasgaismā vai pie atbilstoša mākslīgā apgaismojuma.

Pirms pļaušanas

- Nekādā gadījumā nepļaujiet, ja neesat uzvilcis stingrus apavus un garās bikses. Nekādā gadījumā nepļaujiet, ja jums ir basas kājas vai esat uzvilcis vieglas sandales.

Montāža

Roktura stieņu montāža **A** **B**

- Montāža atbilstoši attēliem.

Ekspluatācija

Pļaušanas augstuma iestatīšana **D**

Iestatīšanas sviras (1) velciet ārā no sānos esošās detaļas un nofiksējiet tās vēlamajā augstuma pozīcijā (2). Pamīšus regulējiet labo un kreiso pusi ik pa 1 pozīcijai. Iestatīšanas svirām vienmēr jāatrodas vienādā augstuma pozīcijā.

Norāde:

Ja zāliens nav līdzens, pļaušanas augstums ir jāiestata tā, lai apakšējais nazis nepieskartos zemei.

- Pārbaudiet teritoriju, kurā tiks lietots zāles plāvējs, un novāciet visus priekšmetus, ko plāvējs varētu satvert un aizmest.
- Pārbaudiet, vai ierīces stiprinājuma daļas ir cieši nofiksētas un vai ierīce nav bojāta vai ļoti nolietota.

Jūsu drošībai pļaušanas laikā

- Pievērsiet uzmanību drošai un stabilai stājai, it īpaši nogāzēs. Nekādā gadījumā neskrīniet, bet vienmērīgi ejiet uz priekšu.
- Ievērojiet piesardzību! Neaiztieciot darbībā esošus asmeņus!

Apkope

- Neapsmidziniet ierīci ar ūdeni, it īpaši ar augstspiediena smidzinātājiem.
- Nomainiet bojātās detaļas. Šos darbus veiciet īpaši rūpīgi.
- Izmantojiet vienīgi oriģinālās rezerves daļas, pretējā gadījumā nav nekādas garantijas, ka plāvējs atbilst drošības noteikumu prasībām.
- Neuzglabājiet plāvēju mitrās telpās.
- Lai garantētu drošību, nomainiet nodilušās vai bojātās detaļas.
- Regulējot iestatījumus, uzmanieties, lai plaukstas vai pēdas netiktu iespiestas starp nažiem un nekustīgajām detaļām.



Uzmanību! Asmeņi ir ļoti asi!

Darbojoties pie griezējmehānisma, valkājiet aizsargcimdus.

Savācējmaisa iekarināšana* **C**

- Montāža atbilstoši attēliem.



*Piederums par atsevišķu samaksu
(Uzsākymo Nr. 196-759-678)

Pļaušana

Lai iegūtu koptu zālienu, tas ir jāpļauj vismaz reizi nedēļā. Turklāt pļaušanas laikā zālienam jābūt sausam. Pļaujiet pēc iespējas taisnākas joslas normālā iešanas ātrumā. Lai zālienā neveidotos līnijas, pļaušanas joslām vienmēr dažus centimetrus savstarpēji jāpārklājas.

Apkope

Kopšana un uzglabāšana

Pēc katras lietošanas reizes iztīriet ierīci ar rokas birsti, un uzglabāiet pļāvēju sausā vietā. Reizi gadā lodīšu gultņi, vertikālā ass un nažu asmeņi jāapstrādā ar videi draudzīgu, bioloģiski noārdošos izsmidzināmu eļļu.

Apakšējā naža piergulēšana E

- Tiklīdz zāle vairs netiek nopļauta vienmērīgi un līdzeni, jāveic piergulēšana.



Uzmanību!

Uzvelciet aizsargcimdus!

- Pavērsiet ierīci tā, kā parādīts attēlā. Piergulēšana tiek veikta, atskrūvējot vaļīgāk vai pievelkot ciešāk abus fiksējošos uzgriežņus (3), kas atrodas pie apakšējā naža (4).



Norādes:

- Nepieciešamais instruments: uzgriežņu atslēga, platums 10 mm
- Fiksējošos uzgriežņus (3) pagriežot pa kreisi: attālums līdz nažu vārpstai (5) palielinās.
- Fiksējošos uzgriežņus (3) pagriežot pa labi: attālums līdz nažu vārpstai (5) samazinās.

Bezkontakta iestatīšana (Modelis "A/B")

- Novietojiet papīra strēmeli (80 gr) starp apakšējo nazi un nažu vārpstu (6). Grieziet fiksējošos uzgriežņus (3) pa kreisi vai pa labi tik ilgi, līdz papīra strēmeli var „stingri” izvilkt. Velkot ārā, papīra strēmele nedrīkst iesprūst vai iēplīst.



Norāde

Ja, neraugoties uz pareizi veiktu piergulēšanu, netiek sasniegts nevainojams pļaušanas rezultāts, jāpārbauda nažu vārpsta un/vai apakšējais nazis.

Manuāla iestatīšana (Modelis "C") F



Uzmanību!

Uzvelciet aizsargcimdus!

- Piergulēšana ir veikta pareizi, ja papīra gabals, kas atrodas starp nažu vārpstu un apakšējo nazi, tiek precīzi nogriezts. Lai to izdarītu, nažu vārpsta ir jāgriež ar roku.



Norāde

Ja, neraugoties uz pareizi veiktu piergulēšanu, netiek sasniegts nevainojams pļaušanas rezultāts, jāpārbauda nažu vārpsta un/vai apakšējais nazis.

Remontdarbi

- Visus pārējos remontdarbus drīkst veikt vienīgi servisa darbnīcā.
- Mēs iesakām: reizi gadā nododiet savu zāles pļāvēju servisa darbnīcā, lai veiktu pļāvēja apskati.

Garantija

Kiekvienoje šalyje galioja mūsu bendrovės arba importuotojo garantijos sąlygos. Pagal garantiją pašalinsime Jūsų prietaiso sutrikimus nemokamai, jei priežastis bus medžiagų defektas arba gamintojo klaida. Dėl garantinio įvykio kreipkitės į savo pardavėją arba artimiausią filialą.

Saugos nuorodos

Nepradėkite eksploatuoti įrenginio, kol neperskaitėte šios naudojimo instrukcijos, neatkreipkite dėmesio į visas joje pateiktas nuorodas ir jo nesumontavote, kaip aprašyta. Išsaugokite naudojimo instrukciją, kad galėtumėte ja pasinaudoti ateityje.

Bendrosios nuorodos

- Ši vejapjovė skirta žolės ir vejos plotams prižiūrėti privačiame sektoriuje. Dėl kylančio pavojaus naudotojo kūnui vejapjovės **negalima** naudoti:
 - vijokliniams augalams pjauti;
 - ant stogo augantiems augalams pjauti;
 - balkonų dėžėse.
- Neleiskite vejapjovę naudoti vaikams arba kitiems asmenims, nesusipažinusiems su naudojimo instrukcija. Taip pat vejapjovę draudžiama naudoti jaunuoliams iki 16 metų. Jaunusio naudotojo amžius gali būti pakoreguotas pagal vietos galiojančias nuostatas.
- Niekada nepjaukite, kai netoliese yra žmonių, ypač vaikų, ir gyvūnų.
- Pjaukite tik dienos šviesoje arba esant atitinkamam dirbtiniam apšvietimui.

Prieš pjaunant

- Niekada nepjaukite, neapsiavę tvirtais batais ir neapsimovę ilgų kelnų. Nepjaukite basomis arba apsiavę lengvais sandalais.

Montavimas

Trauklių ir svirčių sistemos montavimas **A B**

- Montuokite, kaip nurodyta paveikslėliuose.

Naudojimas

Pjovimo aukščio nustatymas **D**

Nustatymo svirtis (1) nutraukite nuo šoninės dalies ir vėl užfiksuokite pageidaujamoje aukščio padėtyje (2). Pakaitomis reguliuokite į dešinę ir į kairę tik per 1 padėtį. Nustatymo svirtys visada turi būti tame pačiame aukštyje.

-  **Nuoroda:** jei vejos plotas yra nelygus, pjovimo aukštį nustatykite taip, kad apatinis peilis nesiliestų prie žemės.

- Patikrinkite vietovę, kurioje naudojama vejapjovė, ir pašalinkite visus daiktus, kurie gali būti pagriebti ir nusviesti.
- Patikrinkite darbo įrankį, ar gerai pritvirtintos tvirtinimo dalys ir ar jis nepažeistas bei stipriai nesusidėvėjęs.

Pjaunant – Jūsų saugai

- Atkreipkite dėmesį į tai, kad jūs stabiliai stovėtumėte, ypač ten, kur yra nuolydis. Niekada nebėkite, visada eikite ramiai į priekį.
- Būkite atsargūs ir niekada negriebkite už besisukančių ašmenų.

Techninė priežiūra

- Niekada nepurkškite įrenginio vandeniu – ypač aukštu slėgiu.
- Pakeiskite pažeistas dalis. Šiuos darbus atlikite itin kruopščiai.
- Naudokite tik originalias atsargines dalis, nes nebus galima garantuoti, kad jūsų vejapjovė atitinka saugos nuostatas.
- Nelaikykite vejapjovės drėgnose patalpose.
- Saugumo sumetimais pakeiskite susidėvėjusias arba pažeistas dalis.
- Stenkitės nereguliuoti taip, kad rankos arba kojos galėtų patekti tarp peilių arba įstrigti tarp užfiksuotų dalių.



Dėmesio! Ašmenys yra labai aštrūs!

Atlikdami darbus prie pjovimo įrankio, apsimaukite apsaugines pirštines.

Žolės surinkimo maišo užkabinimas* **C**

- Montuokite, kaip nurodyta paveikslėliuose.



***Priedai už papildomą kainą
(Pasūtijuma nr. 196-759-678)**

Pjovimas

Kad veja būtų prižiūrėta, ją reikia pjauti ne rečiau nei vieną kartą per savaitę. Tuo metu veja turėtų būti iš esmės sausa. Jei įmanoma, pjaukite tiesiomis juostomis normaliu pjovimo greičiu. Kad neatsirastų pjovimo dryžių, pjaunamos juostos turi keliais centimetrais persidengti.

Techninė priežiūra

Priežiūra ir laikymas

Po kiekvieno naudojimo įrenginį nuvalykite rankine šluotele ir laikykite jį sausoje vietoje. Rutulinius guolius, ritininę ašį ir peilių pjo-vimo briaunas kasmet reikia apipurkšti ekologiška, biologiškai yrančia purškiamą alyva.

Apatinio peilio suregulavimas **E**

- Kai tik žolė bus pjaunama netolygiai ir nelygiai, reikės atlikti reguliavimo darbus.



Dėmesio!

Mūvėkite apsaugines pirštines.

- Perkelkite įrenginį, kaip nurodyta paveikslėlyje. Reguluojama atlaisvinant arba priveržiant abi apatinio peilio (4) fiksavimo veržles (3).



Nuorodos:

- Reikalingas įrankis: veržliaraktis SW 10 mm
- Pasukite fiksavimo veržles (3) į kairę: atstumas iki peilio suklio (5) padidėja.
- Pasukite fiksavimo veržles (3) į dešinę: atstumas iki peilio suklio (5) sumažėja.

Bekontaktis reguliavimas („A/B“ modelis)

- Tarp apatinio peilio ir peilio suklio (6) įstatykite popierinę juostelę (80 gr.). Sukite fiksavimo veržles (3) į kairę arba į dešinę pusę tol, kol popierinę juostelę bus galima ištraukti „siurbiant“. Ištraukiant popierinę juostelę negali nei strigti, nei plyšti.



Nuoroda

Jeigu tinkamai suregulavus vis dėlto nėra pjaunama neprie-kaištingai, tuomet reikia patikrinti peilio suklij ir (arba) apatinį peilį.

Kontaktinis reguliavimas („C“ modelis) **F**



Dėmesio!

Mūvėkite apsaugines pirštines.

- Sureguliuota teisingai, jei popieriaus gabalas tarp peilio suklio ir apatinio peilio nupjaunamas aštriai. Tam peilio suklys sukamas rankiniu būdu.



Nuoroda

Jeigu tinkamai suregulavus vis dėlto nėra pjaunama neprie-kaištingai, tuomet reikia patikrinti peilio suklij ir (arba) apatinį peilį.





Remontas





- Visus kitus darbus visada paveskite atlikti techninės priežiūros dirbtuvėms.
- Mes rekomenduojame: kasmet paveskite savo vejąpovę ap-žiūrėti techninės priežiūros dirbtuvėms.

Garantija

Katrą valstį ir spėką mūsų užņēmuma vai mūsų importētāja garantijas noteikumi. Mēs izlabojam Jūsu iekārtas bojājumus bezmaksas mūsų garantijas ietvaros, ja bojājuma iemesls bija materiāla vai ražošanas kļūda. Garantijas gadījumos griezties, lūdzu, pie Jūsu pārdevēja vai tuvākā filiālē.

Notes

			
A	30 cm	1-4 / 13-38 mm	7
B	35 cm	1-4 / 13-38 mm	8
C	38 cm	1-4 / 13-38 mm	9

	BG- Модел; BIH- Model; CZ- Model; DK- Model; D- Modell; E- Modelo; EST- Mudel; GR- Μοντέλο; GB- Model; FIN- Malli; F- Modèle; HR- Model; H- modell; I- Modello; LT- Modelis; LV- modelis; MK- Модел; NL- Model; N- Modell; P- Modelo; PL- Model; RO- Model; RUS- Тип; SK- Model; SLO- Model; S- Modell; SRB- Model; TR- Model; UK- Моделъ
	BG- Работна ширина; BIH- Radna širina; CZ- Pracovní záběr; DK- Arbejdsbredde; D- Arbeitsbreite; E- Anchura de trabajo; EST- Töölaius; GR- Πλάτος εργασίας; GB- Working width; FIN- Työleveys; F- Largeur opérationnelle; HR- Radna širina; H- Munkaszélesség; I- Larghezza di lavoro; LT- Darbinisplotis; LV- Darbaplatums; MK- Работнаширина; NL- Werkbreedte; N- Arbejdsbredde; P- Largura de trabalho; PL- Szerokość pracy; RO- Lățime de lucru; RUS- Ширина обработки; SK- Pracovný záber; SLO- Delovnaširina; S- Arbetsbredd; SRB- Radnaširina; TR- Çalışma genişliği; UK- Робочаширина
	BG- Регулиране дължината на откосите; BIH- Podesiti veću visinu rezanja; CZ- Nastavení výšky strniště; DK- Indstilling af klippehøjde; D- Schnitthöhe einstellen; E- Ajuste de la altura de corte; EST- Lõikekõrguse reguleerimine; GR- Ρύθμιση του ύψους κοπής; GB- Set the cutting height; FIN- Leikkuukorkeuden säätö; F- Réglez la hauteur de coupe; HR- Podešavanje visine rezanja; H- A vágási magasság beállítása; I- Regolare l'altezza di taglio; LT- Pjovimo aukščio reguliavimas; LV- Griezuma augstuma nostādīšana; MK- Наместете ја висината на сечење; NL- Maaihoogte instellen; N- Innstilling av snitthøyden; P- Regular a altura de corte; PL- Nastawianie wysokości cięcia; RO- Reglarea înălțimii de tăiere; RUS- Установка высоты срезания травы; SK- Nastavenie výšky strniska; SLO- Nastavitev višine košenja; S- Inställning av klipphöjd; SRB- Podešavanje visine rezanja; TR- Kesme seviyesinin ayarlanması; UK- Встановлення висоти косіння
	BG- Тегло; BIH- Težina; CZ- Hmotnost; DK- Vægt; D- Gewicht; E- Peso; EST- Kaal; GR- Βάρος; GB- Weight; FIN- Paino; F- Poids; HR- Težina; H- Súly; I- Peso; LT- Masė; LV- Svars; MK- Тежина; NL- Gewicht; N- Vekt; P- Peso; PL- Ciężar; RO- Greutate; RUS- Масса; SK- Hmotnosť; SLO- Teža; S- Vikt; SRB- Težina; TR- Ağırlık; UK- Вага

MTD Products Aktiengesellschaft

Industriestraße 23

D-66129 Saarbrücken

Germany

 ++ 49-6 80 57 90 •  ++ 49-6 80 57 94 42

www.mtdproducts.eu

AT

MTD Handelsgesellschaft mbH

Welser Straße 122
4614 Marchtrenk

 07 24 26 05 55

 07 24 26 05 54

DA

MTD Denmark ApS

Messingvej 22 C
8940 Randers SV

 87 11 91 00

 87 11 96 00

HU

MTD Hungária Kft

Dózsa György út 1
8248 Nemesvámos

 06 88 51 55 00

 06 88 50 55 20

BE NL L

MTD Benelux N.V.

Prins Albertlaan 96
B-8870 Izegem

 ++32-51 40 24 41

 ++32-51 40 37 75

FR

MTD International France

B.P. 453 Saint-Etienne du Rouvray
76806 Cedex

 02 32 91 94 32

 02 32 91 94 36

SV

MTD Trädgårdsmaskiner

Sätunavägen 3
52141 Falköping

 0 51 51 71 00

 0 51 57 11 41 4

DE

MTD Products Aktiengesellschaft Geschäftsbereich Fachhandel

Industriestraße 9-11
73054 Eisingen / Fils

 0 71 61 85 05 0

 0 71 61 85 05 70

EN

E.P.Barrus LTD

Launton Road
OX6 0UR Bicester, Oxfordshire

 0 18 69 36 36 36

 0 18 69 36 36 20

CH

MTD Schweiz AG

Allmendstraße 14
5612 Villmergen

 05 66 18 46 00

 05 66 18 46 09

PL

MTD Poland sp. z o.o.

Ul. Ogrodnicza 1
84-252 Orle

 058 57 20 701

 058 57 20 699

RUS

ООО «МТД Садовая Техника»

109651 Россия, Москва
Ул. Иловайская, дом 2Б
стр. 1, офис 12

 495 356 70 01

 495 356 70 01