

# HECHT®

a kertek mestere



az európai piacon

# 2024

TAVASZ



2 000000 003788

**Tisztelt Hölgyem, Uram!**  
**Kedves Vásárló!**

Bár a tél még nem ért véget, mi már hagyományosan a tavaszra, a kertre és a szabadban töltött időre gondolunk. Ennek megfelelően nem is tétlenkedünk, máris kezében tarthatja legújabb HECHT 2024 Tavasz termékkatalógusunkat. Mivel sikeres 2023-as évet zártunk, tovább növeltük az általunk eladott termékek mennyiségét, ami jobb tárgyalási pozíciót eredményezett beszállítóinknál. Így a tavalyinál alacsonyabb áron, de a megszokott kiváló minőségben tudjuk termékeinket kínálni Önöknek.

Tőlünk megszokott módon továbbra is az ország legszélesebb fűnyíró és fűnyíró traktor választékát kínáljuk Önnek. Figyelmükbe ajánljuk legújabb, oldalkidobós fűnyíró traktorunkat, a HECHT 5118-as modellt. A kiskertekben is segítjük a hatékony munkát, amelyhez ajánljuk elektromos és benzines kapálógépeinket és permetező választékunkat. Idén is széles kínálatot nyújtunk a nagyobb kertek tulajdonosainak fűnyírótraktorokból, valamint a napjainkban nagy népszerűségnek örvendő robotfűnyírók is a választékunk részét képezik. Idén különleges újdonságunk a HECHT 6645 nagyteljesítményű benzinmotoros tűzifa daraboló, ami rönkhasítóinkat kiegészítve tovább könnyíti a tűzifa feldolgozást. Accu-programjaink méltán népszerűek, hiszen ugyanazon akkumulátorral számos kerti- és barkácsológép működtethető.

Járműveink, roboogóink választéka is tovább gyarapodik: pl. a HECHT 51225 benzinmotoros enduro motor-családdal, ill. a rendkívül praktikus HECHT CARGO akkumulátoros teherszállító járművel. A közúti forgalomban is használható, COC tanúsítvánnyal rendelkező járműveink köre, valamint az elektromos hajtásrészegítéssel rendelkező – ún. pedelec - kerékpárok kínálata is felfrissült. Új rollerünk az összecsukható, ülésel is felszerelt, praktikus HECHT 5201.

Ajánljuk figyelmébe a kisállatok új kedvencét a PROMINENT márkanevű tápláló és magas minőségű állateledel családunkat, amelyben a hagyományos szárazeledel és konzervek egyaránt megtalálhatók mind a cicák, mind a kutyusok részére.

Szeretettel, és szakértő kiszolgálással, valamint teljeskörű szervizszolgáltatással várjuk kedves vásárlóinkat saját márkaboltjainkban, ahol a katalógusban szereplő HECHT termékek szinte mindegyike azonnal raktárról érhető el. Márkaboltjainkban kedvező áruhitel konstrukciókkal is megvásárolhatja termékeinket. Csatlakozzon VIP törzsvásárlói programunkhoz, és értesüljön elsőként akciós ajánlatainkról és egyéb kedvezményeinkről.

Lepje meg szeretteit HECHT vásárlási utalvánnyal, amely kiváló ajándék a kertek és barkácsolás szerelmeseinek.

Márkaboltjaink a hét minden napján 8-20 óráig várják Önöket Budapesten és Nyíregyházán, Sopronban, Pápán, Szekszárdon és már Debrecenben is.

**Horváth István,**  
Cégvezető *Horváth István*

**HECHT 50437**  
**FŰNYÍRÓ, HANGGAL - JÁTÉK**



**MADE IN ITALY**



**Mozgatásnál hangeffektus**



Megfelel a 2009/48/ES gyermekjátékokra vonatkozó irányelvnek.



**6 990 HUF**

**tömeg** 0,9 kg **H x SZ x M** 50 x 27,5 x 52 cm

**HOSSZABBÍTÓ KÁBELEK**

Internet: [www.hecht.hu](http://www.hecht.hu)

**120153**  
**HOSSZABBÍTÓ KÁBEL**



**10 990 HUF**

	hosszabbító	20 m
	feszültség	230 V/50 Hz
		3 x 1,5 mm <sup>2</sup>

**130153**  
**HOSSZABBÍTÓ KÁBEL**



**15 990 HUF**

	hosszabbító	30 m
	feszültség	230 V/50 Hz
		3 x 1,5 mm <sup>2</sup>

**121153**  
**HOSSZABBÍTÓ KÁBEL DOBBAL**



**17 990 HUF**

	hosszabbító dobbal	20 m
	feszültség	230 V/50 Hz
		3 x 1,5 mm <sup>2</sup>

**420153**  
**HOSSZABBÍTÓ KÁBEL DOBBAL**



**20 990 HUF** **24/3-tól**

	hosszabbító dobbal	20 m
	feszültség	230 V/50 Hz
		3 x 1,5 mm <sup>2</sup>

**150153**  
**HOSSZABBÍTÓ KÁBEL DOBBAL**



**32 990 HUF**

	hosszabbító dobbal	50 m
	feszültség	230 V/50 Hz
		3 x 1,5 mm <sup>2</sup>

**450153**  
**HOSSZABBÍTÓ KÁBEL DOBBAL**



**34 990 HUF** **24/3-tól**

	hosszabbító dobbal	50 m
	feszültség	230 V/50 Hz
		3 x 1,5 mm <sup>2</sup>



# MECHANIKUS FŰNYÍRÓK ÉS ELEKTROMOS FŰNYÍRÓK



**HECHT 5030**  
MECHANIKUS FŰNYÍRÓ

☆☆☆☆☆

**24 990 HUF**

	hajtás nélküli		vágási magasság	10–36 mm
	munkaszélesség		ház	fém
	tömeg		gyűjtőkosár	15 l
			acél késsel	2 mm



**HECHT 504**  
MECHANIKUS FŰNYÍRÓ

☆☆☆☆☆

**29 990 HUF**

	hajtás nélküli		vágási magasság	17–43 mm
	munkaszélesség		ház	fém
	tömeg		gyűjtőkosár	15 l
			acél késsel	2 mm



**HECHT 514 PROFI**  
MECHANIKUS FŰNYÍRÓ

☆☆☆☆☆

**64 990 HUF**

	hajtás nélküli		vágási magasság	24–75 mm
	munkaszélesség		ház	fém
	tömeg		gyűjtőkosár	50 l
			acél késsel	3 mm



**HECHT 1233**  
ELEKTROMOS FŰNYÍRÓ

☆☆☆☆☆

Nagy teljesítményű motor magas forgatónyomatékkal „TURBO MOTOR“

**27 990 HUF**

	hajtás nélküli		vágási magasság	20–60 mm
	feszültség		ház	műanyag
	teljesítmény		gyűjtőkosár	30 l
	munkaszélesség		Ø kerekek első/hátsó	5,5/5,5"
	tömeg			7,1 kg



**HECHT 1434**  
ELEKTROMOS FŰNYÍRÓ

☆☆☆☆☆

Nagy teljesítményű motor magas forgatónyomatékkal „TURBO MOTOR“

**44 990 HUF**

	hajtás nélküli		vágási magasság	25–65 mm
	feszültség		ház	műanyag
	teljesítmény		tömeg	12 kg
	munkaszélesség		gyűjtőkosár	35 l
	központi magasság-állítás		Ø kerekek első/hátsó	5,5/6"



**HECHT 1638 R**  
ELEKTROMOS FŰNYÍRÓ

☆☆☆☆☆

Nagy teljesítményű motor magas forgatónyomatékkal „TURBO MOTOR“

**49 990 HUF**

	hajtás nélküli		vágási magasság	25–65 mm
	feszültség		ház	műanyag
	teljesítmény		tömeg	13 kg
	munkaszélesség		gyűjtőkosár	45 l
	központi magasság-állítás		Ø kerekek első/hátsó	5,5/7"

# ELEKTROMOS FÜNYÍRÓK



## HECHT 1844 ELEKTROMOS FÜNYÍRÓ



Nagy teljesítményű motor  
magas forgatónyomatékkal  
„TURBO MOTOR“

64 990 HUF

hajtás nélküli	vágási magasság	25–85 mm
feszültség	230 V/50 Hz	ház
teljesítmény	1800 W	tömeg
munkaszélesség	42 cm	gyűjtőkosár
központi magasság-állítás	Ø kerekek első/hátsó	50 l
		6/8"



## HECHT 2044 ELEKTROMOS FÜNYÍRÓ



Nagy teljesítményű motor  
magas forgatónyomatékkal  
„TURBO MOTOR“

69 990 HUF

hajtás nélküli	vágási magasság	20–70 mm
feszültség	230 V/50 Hz	ház
teljesítmény	2000 W	gyűjtőkosár
munkaszélesség	43 cm	Ø kerekek első/hátsó
tömeg	13,4 kg	központi magasság-állítás
		50 l
		6 / 9,5"



## HECHT 1640 ELEKTROMOS FÜNYÍRÓ



Szénkefe nélküli,  
indukciós motor

79 990 HUF

hajtás nélküli	vágási magasság	25-75 mm
feszültség	230 V/50 Hz	ház
teljesítmény	1600 W	gyűjtőkosár
munkaszélesség	40 cm	Ø kerekek első/hátsó
tömeg	20 kg	központi magasság-állítás
		45 l
		6/8"



## HECHT 1641 ELEKTROMOS FÜNYÍRÓ



Mulcsozó betét az árban

Nagy teljesítményű  
motor magas  
forgatónyomatékkal  
„TURBO MOTOR“

89 990 HUF

hajtás nélküli	vágási magasság	30–75 mm
feszültség	230 V/50 Hz	ház
teljesítmény	1600 W	gyűjtőkosár
munkaszélesség	41 cm	Ø kerekek első/hátsó
tömeg	21,3 kg	központi magasság-állítás
		50 l
		7/8"



## HECHT 1845 ELEKTROMOS FÜNYÍRÓ



Mulcsozó betét az árban

Nagy teljesítményű  
motor magas  
forgatónyomatékkal  
„TURBO MOTOR“

94 990 HUF

hajtás nélküli	vágási magasság	30–75 mm
feszültség	230 V/50 Hz	ház
teljesítmény	1800 W	gyűjtőkosár
munkaszélesség	46 cm	Ø kerekek első/hátsó
tömeg	23,8 kg	központi magasság-állítás
		60 l
		8/11"



## HECHT 1802 S ELEKTROMOS FÜNYÍRÓ



Szénkefe nélküli,  
indukciós motor

109 990 HUF

hajtás nélküli	vágási magasság	25–75 mm
feszültség	230 V/50 Hz	ház
teljesítmény	1800 W	gyűjtőkosár
munkaszélesség	46 cm	Ø kerekek első/hátsó
tömeg	27 kg	központi magasság-állítás
központi magasság-állítás		oldalkidobó + mulcsozó betét
		50 l
		7/10"

# ELEKTROMOS ÉS BENZINMOTOROS FŰNYÍRÓK



Szabadalmaztatott design kerekek

## HECHT 1803 S 5 in 1 ELEKTROMOS FŰNYÍRÓ



Nagy teljesítményű motor magas forgatónyomatékkal „TURBO MOTOR“



Szabadalmaztatott design kerekek

## HECHT 1805 S 5 in 1 ELEKTROMOS FŰNYÍRÓ



Szénkefe nélküli, indukciós motor



119 990 HUF

önjáró	3,6 km/h	vágási magasság	30–75 mm
feszültség	230 V/50 Hz	ház	fém
teljesítmény	1800 W	gyűjtőkosár	60 l
munkaszélesség	46 cm	Ø kerekek első/hátsó	8/11"
tömeg	26,4 kg	oldalkidobó + mulcsozó betét	
központi magasság-állítás			

139 990 HUF

önjáró	3,6 km/h	vágási magasság	25-75 mm
feszültség	230 V/50 Hz	ház	fém
teljesítmény	1800 W	gyűjtőkosár	60 l
munkaszélesség	46 cm	Ø kerekek első/hátsó	8/11"
tömeg	31,2 kg	oldalkidobó + mulcsozó betét	
központi magasság-állítás			



## HECHT 5408 BENZINMOTOROS FŰNYÍRÓ



Szabadalmaztatott design kerekek



## HECHT 540 BENZINMOTOROS FŰNYÍRÓ



64 990 HUF

hajtás nélküli		vágási magasság	25–65 mm
motor HECHT	OHV	max. nyomaték	3,6 Nm
térfogat	80 cm <sup>3</sup>	ház	műanyag
munkaszélesség	41 cm	gyűjtőkosár	45 l
tömeg	17,5 kg	Ø kerekek első/hátsó	6/6"

79 990 HUF

hajtás nélküli		vágási magasság	25-75 mm
motor	OHV	max. nyomaték	6,8 Nm
térfogat	127 cm <sup>3</sup>	ház	fém
munkaszélesség	40,6 cm	gyűjtőkosár	40 l
tömeg	20 kg	Ø kerekek első/hátsó	7/7"



## HECHT 543 BENZINMOTOROS FŰNYÍRÓ



Szabadalmaztatott design kerekek



## HECHT 546 C BENZINMOTOROS FŰNYÍRÓ



97 990 HUF

hajtás nélküli		vágási magasság	25-65 mm
motor HECHT	OHV	max. nyomaték	4,7 Nm
térfogat	139 cm <sup>3</sup>	ház	fém
munkaszélesség	43 cm	gyűjtőkosár	45 l
tömeg	20,5 kg	Ø kerekek első/hátsó	7/10"
központi magasság-állítás			

99 990 HUF

hajtás nélküli		vágási magasság	25-75 mm
motor HECHT	OHV	max. nyomaték	7,8 Nm
térfogat	144 cm <sup>3</sup>	ház	fém
munkaszélesség	46 cm	gyűjtőkosár	60 l
tömeg	29 kg	Ø kerekek első/hátsó	7/8"
központi magasság-állítás			

# BENZINMOTOROS FŰNYÍRÓK

## HECHT 5511

BENZINMOTOROS FŰNYÍRÓ



Oldalkidobóval



Szabadalmaztatott design kerekek



99 990 HUF

hajtás nélküli		vágási magasság	30-80 mm
motor	OHV	max. nyomaték	7,8 Nm
térfogat	144 cm <sup>3</sup>	ház	fém
munkaszélesség	51 cm	csak oldalkidobó	
tömeg	23 kg	Ø kerekek első/hátsó	7/10"
központi magasság-állítás			

## HECHT 5511 BS

BENZINMOTOROS FŰNYÍRÓ



Oldalkidobóval



Szabadalmaztatott design kerekek



129 990 HUF

hajtás nélküli		vágási magasság	30-80 mm
motor	B&S Series 300 E	max. nyomaték	5,9 Nm
térfogat	125 cm <sup>3</sup>	ház	fém
munkaszélesség	51 cm	csak oldalkidobó	
tömeg	23 kg	Ø kerekek első/hátsó	7/10"
központi magasság-állítás			

## HECHT 546

BENZINMOTOROS FŰNYÍRÓ



Szabadalmaztatott design kerekek



109 990 HUF

hajtás nélküli		vágási magasság	25-75 mm
motor	OHV	max. nyomaték	7,8 Nm
térfogat	150 cm <sup>3</sup>	ház	fém
munkaszélesség	46 cm	gyűjtőkosár	55 l
tömeg	31 kg	Ø kerekek első/hátsó	7/10"
központi magasság-állítás			

## HECHT 541 SW

BENZINMOTOROS FŰNYÍRÓ



Szabadalmaztatott design kerekek



94 990 HUF

hajtás nélküli		vágási magasság	25-75 mm
motor	OHV	max. nyomaték	6,8 Nm
térfogat	127 cm <sup>3</sup>	ház	fém
munkaszélesség	40 cm	gyűjtőkosár	40 l
tömeg	23,5 kg	Ø kerekek első/hátsó	7/8"
központi magasság-állítás			

## HECHT 541 BSW

BENZINMOTOROS FŰNYÍRÓ



Szabadalmaztatott design kerekek



149 990 HUF

hajtás nélküli		vágási magasság	25-75 mm
motor	B&S Series 300	max. nyomaték	5,93 Nm
térfogat	125 cm <sup>3</sup>	ház	fém
munkaszélesség	40 cm	gyűjtőkosár	40 l
tömeg	25 kg	Ø kerekek első/hátsó	7/8"
központi magasság-állítás			

## HECHT 543 SX

BENZINMOTOROS FŰNYÍRÓ



Szabadalmaztatott design kerekek



119 990 HUF

hajtás nélküli		vágási magasság	25-65 mm
motor	OHV	max. nyomaték	7,2 Nm
térfogat	139 cm <sup>3</sup>	ház	fém
munkaszélesség	42,5 cm	gyűjtőkosár	45 l
tömeg	26 kg	Ø kerekek első/hátsó	7/10"
központi magasság-állítás			

# BENZINMOTOROS ÖNJÁRÓ FÚNYÍRÓK

KERT

**HECHT 543 SW**  
**5 in 1**  
**BENZINMOTOROS FÚNYÍRÓ**

★★★★★

Szabadalmaztatott design kerekek

Sebességváltó

**EASY**  
ELECTRIC START  
JUST PRESS THE BUTTON.

**139 990 HUF**



	önjáró	3,6 km/h		vágási magasság	25-75 mm
	motor HECHT	OHV		max. nyomaték	5,1 Nm
	térfogat	98,5 cm <sup>3</sup>		ház	fém
	munkaszélesség	43 cm		gyűjtőkosár	50 l
	tömeg	30 kg		Ø kerekek első/hátsó	8/11"
	központi magasság-állítás	✓		oldalkidobó + mulcsozó betét	

**HECHT 543 SWE**  
**5 in 1**  
**BENZINMOTOROS FÚNYÍRÓ**

★★★★★

Szabadalmaztatott design kerekek

Sebességváltó

**EASY**  
ELECTRIC START  
JUST PRESS THE BUTTON.

**159 990 HUF**



	önjáró	3,6 km/h		vágási magasság	25-75 mm
	motor HECHT	OHV		max. nyomaték	5,1 Nm
	térfogat	98,5 cm <sup>3</sup>		ház	fém
	munkaszélesség	43 cm		gyűjtőkosár	50 l
	tömeg	33,7 kg		Ø kerekek első/hátsó	8/11"
	központi magasság-állítás	✓		oldalkidobó + mulcsozó betét	

**HECHT 546 SC**  
**BENZINMOTOROS FÚNYÍRÓ**

☆☆☆☆☆

Szabadalmaztatott design kerekek

**109 990 HUF**



	önjáró	3,2 km/h		vágási magasság	25-75 mm
	motor HECHT	OHV		max. nyomaték	7,8 Nm
	térfogat	144,3 cm <sup>3</sup>		ház	fém
	munkaszélesség	46 cm		gyűjtőkosár	60 l
	tömeg	31 kg		Ø kerekek első/hátsó	7/8"
	központi magasság-állítás	✓		oldalkidobó + mulcsozó betét	

**HECHT 546 SCW**  
**5 in 1**  
**BENZINMOTOROS FÚNYÍRÓ**

☆☆☆☆☆

Szabadalmaztatott design kerekek

**119 990 HUF**



	önjáró	3,2 km/h		vágási magasság	25-75 mm
	motor HECHT	OHV		max. nyomaték	7,8 Nm
	térfogat	144,3 cm <sup>3</sup>		ház	fém
	munkaszélesség	46 cm		gyűjtőkosár	60 l
	tömeg	31,5 kg		Ø kerekek első/hátsó	7/8"
	központi magasság-állítás	✓		oldalkidobó + mulcsozó betét	

**HECHT 546 SX**  
**BENZINMOTOROS FÚNYÍRÓ**

☆☆☆☆☆

Szabadalmaztatott design kerekek

**119 990 HUF**



	önjáró	3,5 km/h		vágási magasság	25-75 mm
	motor	OHV		max. nyomaték	7,8 Nm
	térfogat	150 cm <sup>3</sup>		ház	fém
	munkaszélesség	46 cm		gyűjtőkosár	55 l
	tömeg	32 kg		Ø kerekek első/hátsó	7/10"
	központi magasság-állítás	✓		oldalkidobó + mulcsozó betét	

**HECHT 547 SXW**  
**5 in 1**  
**BENZINMOTOROS FÚNYÍRÓ**

☆☆☆☆☆

Szabadalmaztatott design kerekek

**124 990 HUF**



	önjáró	3,6 km/h		vágási magasság	25-75 mm
	motor	OHV		max. nyomaték	7,8 Nm
	térfogat	150 cm <sup>3</sup>		ház	fém
	munkaszélesség	46 cm		gyűjtőkosár	55 l
	tömeg	32 kg		Ø kerekek első/hátsó	7/10"
	központi magasság-állítás	✓		oldalkidobó + mulcsozó betét	

# BENZINMOTOROS ÖNJÁRÓ FŰNYÍRÓK



Szabadalmaztatott design kerekek



## HECHT 547 SWR 5 in 1 BENZINMOTOROS FŰNYÍRÓ



Műanyag fűgyűjtő kosár

134 990 HUF



	önjáró	3,6 km/h		vágási magasság	25–75 mm
	motor HECHT	OHV		max. nyomaték	7,8 Nm
	térfogat	150 cm <sup>3</sup>		ház	fém
	munkaszélesség	46 cm		gyűjtőkosár	55 l
	tömeg	34,5 kg		Ø kerekek első/hátsó	7/10"
	központi magasság-állítás	✓		oldalkidobó + mulcsozó betét	



Szabadalmaztatott design kerekek



## HECHT 547 SWE 5 in 1 BENZINMOTOROS FŰNYÍRÓ



**EASY**  
ELECTRIC START  
JUST PRESS THE BUTTON

159 990 HUF



	önjáró	3,6 km/h		vágási magasság	25–75 mm
	motor HECHT	OHV		max. nyomaték	7,8 Nm
	térfogat	150 cm <sup>3</sup>		ház	fém
	munkaszélesség	46 cm		gyűjtőkosár	55 l
	tömeg	34,5 kg		Ø kerekek első/hátsó	7/10"
	központi magasság-állítás	✓		oldalkidobó + mulcsozó betét	



Szabadalmaztatott design kerekek



## HECHT 546 BSW 5 in 1 BENZINMOTOROS FŰNYÍRÓ



Szabadalmaztatott design kerekek



kerítés és szegély melletti nyírás lehetősége

## HECHT 548 SW 5 in 1 BENZINMOTOROS FŰNYÍRÓ



Sebességváltó



179 990 HUF



	önjáró	3,35 km/h		vágási magasság	30-80 mm
	motor B&S	Series 500 E		max. nyomaték	6,8 Nm
	térfogat	140 cm <sup>3</sup>		ház	fém
	munkaszélesség	46 cm		gyűjtőkosár	60 l
	tömeg	29,9 kg		Ø kerekek első/hátsó	7/10"
	központi magasság-állítás	✓		oldalkidobó + mulcsozó betét	

149 990 HUF



	önjáró	3,6 km/h		vágási magasság	25–75 mm
	motor HECHT	OHV		max. nyomaték	7 Nm
	térfogat	135 cm <sup>3</sup>		ház	fém
	munkaszélesség	46 cm		gyűjtőkosár	60 l
	tömeg	35,6 kg		Ø kerekek első/hátsó	8/11"
	központi magasság-állítás	✓		oldalkidobó + mulcsozó betét	



Szabadalmaztatott design kerekek



kerítés és szegély melletti nyírás lehetősége



## HECHT 5484 SX 5 in 1 BENZINMOTOROS FŰNYÍRÓ



4 sebességfokozat



Sebességváltó



1,4



kerítés és szegély melletti nyírás lehetősége



Szabadalmaztatott design kerekek

## HECHT 548 SWE 5 in 1 BENZINMOTOROS FŰNYÍRÓ



Sebességváltó



159 990 HUF



	önjáró	3-4,5 km/h		vágási magasság	25–75 mm
	motor HECHT	OHV		max. nyomaték	7 Nm
	térfogat	135 cm <sup>3</sup>		ház	fém
	munkaszélesség	46 cm		gyűjtőkosár	60 l
	tömeg	36,7 kg		Ø kerekek első/hátsó	8/11"
	központi magasság-állítás	✓		oldalkidobó + mulcsozó betét	

174 990 HUF



	önjáró	3,6 km/h		vágási magasság	25–75 mm
	motor HECHT	OHV		max. nyomaték	7 Nm
	térfogat	135 cm <sup>3</sup>		ház	fém
	munkaszélesség	46 cm		gyűjtőkosár	60 l
	tömeg	39 kg		Ø kerekek első/hátsó	8/11"
	központi magasság-állítás	✓		oldalkidobó + mulcsozó betét	
	akkumulátor	12 V DC, 4,5 Ah			



# BENZINMOTOROS ÖNJÁRÓ FÚNYÍRÓK



kerítés és szegély melletti nyírás lehetősége



## HECHT 5484 SXE 5 in 1 BENZINMOTOROS FÚNYÍRÓ



Sebességváltó



189 990 HUF

	önjáró	3-4,5 km/h		vágási magasság	25-75 mm
	motor HECHT	OHV		max. nyomaték	7 Nm
	térfogat	135 cm <sup>3</sup>		ház	fém
	munkaszélesség	46 cm		gyűjtőkosár	60 l
	tömeg	39,6 kg		Ø kerekek első/hátsó	8/11"
	központi magasság-állítás	✓		oldalkidobó + mulcsozó betét	
	akkumulátor	12 V DC, 4,5 Ah			

## HECHT 551 SX 5 in 1 BENZINMOTOROS FÚNYÍRÓ



139 990 HUF

	önjáró	3,6 km/h		vágási magasság	25-75 mm
	motor HECHT	OHV		max. nyomaték	9,4 Nm
	térfogat	175 cm <sup>3</sup>		ház	fém
	munkaszélesség	51 cm		gyűjtőkosár	70 l
	tömeg	37 kg		Ø kerekek első/hátsó	8/10"
	központi magasság-állítás	✓		oldalkidobó + mulcsozó betét	

Műanyag fűgyűjtő kosár



## HECHT 550 SW 5 in 1 BENZINMOTOROS FÚNYÍRÓ



Szabadalmaztatott design kerekek



kerítés és szegély melletti nyírás lehetősége

159 990 HUF

	önjáró	3,2 km/h		vágási magasság	25-75 mm
	motor HECHT	OHV		max. nyomaték	10 Nm
	térfogat	170 cm <sup>3</sup>		ház	fém
	munkaszélesség	48 cm		gyűjtőkosár	60 l
	tömeg	35,5 kg		Ø kerekek első/hátsó	8/11,5"
	központi magasság-állítás	✓		oldalkidobó + mulcsozó betét	

## HECHT 553 SW 5 in 1 BENZINMOTOROS FÚNYÍRÓ



Sebességváltó



	önjáró	3,6 km/h		vágási magasság	25-75 mm
	motor HECHT	OHV		max. nyomaték	8,5 Nm
	térfogat	173 cm <sup>3</sup>		ház	fém
	munkaszélesség	51 cm		gyűjtőkosár	60 l
	tömeg	38,1 kg		Ø kerekek első/hátsó	8/11"
	központi magasság-állítás	✓		oldalkidobó + mulcsozó betét	

Szabadalmaztatott design kerekek



## HECHT 5534 SX 5 in 1 BENZINMOTOROS FÚNYÍRÓ



Sebességváltó



179 990 HUF

	önjáró	3-4,5 km/h		vágási magasság	25-75 mm
	motor HECHT	OHV		max. nyomaték	10 Nm
	térfogat	173 cm <sup>3</sup>		ház	fém
	munkaszélesség	51 cm		gyűjtőkosár	60 l
	tömeg	38,7 kg		Ø kerekek első/hátsó	8/11"
	központi magasság-állítás	✓		oldalkidobó + mulcsozó betét	

Szabadalmaztatott design kerekek



## HECHT 551 SXE 5 in 1 BENZINMOTOROS FÚNYÍRÓ



kerítés és szegély melletti nyírás lehetősége

179 990 HUF

	önjáró	3,6 km/h		vágási magasság	25-75 mm
	motor HECHT	OHV		max. nyomaték	11,2 Nm
	térfogat	200 cm <sup>3</sup>		ház	fém
	munkaszélesség	51 cm		gyűjtőkosár	65 l
	tömeg	40 kg		Ø kerekek első/hátsó	8/10"
	központi magasság-állítás	✓		oldalkidobó + mulcsozó betét	
	akkumulátor	20 V DC, 2 Ah			

# BENZINMOTOROS ÖNJÁRÓ FŰNYÍRÓK



kerítés és szegély melletti nyírás lehetősége



## HECHT 5534 SWE 5 in 1

BENZINMOTOROS FŰNYÍRÓ



Sebességváltó



199 990 HUF

	önjáró	3-4,5 km/h		vágási magasság	25-75 mm
	motor HECHT	OHV		max. nyomaték	8,5 Nm
	térfogat	173 cm <sup>3</sup>		ház	fém
	munkaszélesség	51 cm		gyűjtőkosár	60 l
	tömeg	42,3 kg		Ø kerekek első/hátsó	8/11"
	központi magasság-állítás	✓		oldalkidobó + mulcsozó betét	
	akkumulátor 12 V DC, 4,5 Ah				



## HECHT 551 BS 5 in 1

BENZINMOTOROS FŰNYÍRÓ



209 990 HUF

	önjáró			vágási magasság	25-75 mm
	motor B&S	Series 750 EX		max. nyomaték	9,5 Nm
	térfogat	161 cm <sup>3</sup>		ház	fém
	munkaszélesség	51 cm		gyűjtőkosár	70 l
	oldalkidobó + mulcsozó betét	✓		Ø kerekek első/hátsó	8/10"
	központi magasság-állítás				



Szabadalmaztatott design kerekek



kerítés és szegély melletti nyírás lehetősége



## HECHT 554 SX 5 in 1

BENZINMOTOROS FŰNYÍRÓ



kerítés és szegély melletti nyírás lehetősége



## HECHT 554 SXE 5 in 1

BENZINMOTOROS FŰNYÍRÓ



189 990 HUF

159 990 HUF

	önjáró	3,6 km/h		vágási magasság	25-75 mm
	motor HECHT	OHV		max. nyomaték	12,2 Nm
	térfogat	224 cm <sup>3</sup>		ház	fém
	munkaszélesség	53 cm		gyűjtőkosár	75 l
	tömeg	40 kg		Ø kerekek első/hátsó	8/10"
	központi magasság-állítás	✓		oldalkidobó + mulcsozó betét	

	önjáró	3,6 km/h		vágási magasság	25-75 mm
	motor HECHT	OHV		max. nyomaték	12,2 Nm
	térfogat	224 cm <sup>3</sup>		ház	fém
	munkaszélesség	53 cm		gyűjtőkosár	75 l
	tömeg	41 kg		Ø kerekek első/hátsó	8/10"
	központi magasság-állítás	✓		oldalkidobó + mulcsozó betét	
	akkumulátor 20 V DC, 2 Ah				



Szabadalmaztatott design kerekek



kerítés és szegély melletti nyírás lehetősége



## HECHT 5564 SX 5 in 1

BENZINMOTOROS FŰNYÍRÓ



Sebességváltó



kerítés és szegély melletti nyírás lehetősége



## HECHT 5564 SXE 5 in 1

BENZINMOTOROS FŰNYÍRÓ



Sebességváltó



209 990 HUF

	önjáró	3-4,5 km/h		vágási magasság	25-75 mm
	motor Loncin	OHV		max. nyomaték	10,5 Nm
	térfogat	196 cm <sup>3</sup>		ház	fém
	munkaszélesség	56 cm		gyűjtőkosár	70 l
	tömeg	40,6 kg		Ø kerekek első/hátsó	8/11"
	központi magasság-állítás	✓		oldalkidobó + mulcsozó betét	

249 990 HUF

	önjáró	3-4,5 km/h		vágási magasság	25-75 mm
	motor Loncin	OHV		max. nyomaték	10,5 Nm
	térfogat	196 cm <sup>3</sup>		ház	fém
	munkaszélesség	56 cm		gyűjtőkosár	70 l
	tömeg	45,2 kg		Ø kerekek első/hátsó	8/11"
	központi magasság-állítás	✓		oldalkidobó + mulcsozó betét	
	akkumulátor 12 V DC, 7 Ah				

# BENZINMOTOROS ÖNJÁRÓ FŰNYÍRÓK



Szabadalmaztatott design kerekek

**Szénkefe nélküli, indukciós motor**

## HECHT 1863 S 5 in 1 ELEKTROMOS FŰNYÍRÓ

★★★★★

360°-ban forgó első kerék



159 990 HUF

	önjáró	3,6 km/h		vágási magasság	25–75 mm
	feszültség	230 V/50 Hz		ház	fém
	teljesítmény	1800 W		gyűjtőkosár	60 l
	munkaszélesség	46 cm		Ø kerekek első/hátsó	8/11"
	tömeg	33 kg		✓	oldalkidobó + mulcsozó betét
	központi magasság-állítás				



Szabadalmaztatott design kerekek

## HECHT 5433 SW 5 in 1 BENZINMOTOROS FŰNYÍRÓ

★★★★★

360°-ban forgó első kerék



149 990 HUF

	önjáró	3,3 km/h		vágási magasság	25-75 mm
	motor HECHT	OHV		max. nyomaték	4,9 Nm
	teljesítmény	98,5 cm <sup>3</sup>		ház	fém
	munkaszélesség	43 cm		gyűjtőkosár	50 l
	tömeg	31 kg		Ø kerekek első/hátsó	8/11"
	központi magasság-állítás			✓	oldalkidobó + mulcsozó betét



Szabadalmaztatott design kerekek

## HECHT 5483 SW 5 in 1 BENZINMOTOROS FŰNYÍRÓ

★★★★★

360°-ban forgó első kerék



159 990 HUF

	önjáró	3,3 km/h		vágási magasság	25-75 mm
	motor HECHT	OHV		max. nyomaték	7 Nm
	térfogat	135 cm <sup>3</sup>		ház	fém
	munkaszélesség	46 cm		gyűjtőkosár	60 l
	tömeg	36,1 kg		Ø kerekek első/hátsó	8/11"
	központi magasság-állítás			✓	oldalkidobó + mulcsozó betét



Szabadalmaztatott design kerekek

## HECHT 5483 SWE 5 in 1 BENZINMOTOROS FŰNYÍRÓ

★★★★★

360°-ban forgó első kerék



**Elektromos indítás**



179 990 HUF

	önjáró	3,3 km/h		vágási magasság	25-75 mm
	térfogat	OHV 135 cm <sup>3</sup>		max. nyomaték	7 Nm
	teljesítmény	3,3 HP		ház	fém
	munkaszélesség	46 cm		gyűjtőkosár	60 l
	tömeg	41,1 kg		Ø kerekek első/hátsó	8/11"
	központi magasság-állítás			✓	oldalkidobó + mulcsozó betét



Szabadalmaztatott design kerekek

## HECHT 5533 SW 5 in 1 BENZINMOTOROS FŰNYÍRÓ

★★★★★

360°-ban forgó első kerék



179 990 HUF

	önjáró	3,3 km/h		vágási magasság	25-75 mm
	térfogat	OHV 173 cm <sup>3</sup>		max. nyomaték	8,5 Nm
	teljesítmény	4,9 HP*		ház	fém
	munkaszélesség	51 cm		gyűjtőkosár	60 l
	tömeg	39,2 kg		Ø kerekek első/hátsó	8/11"
	központi magasság-állítás			✓	oldalkidobó + mulcsozó betét



Szabadalmaztatott design kerekek

## HECHT 5543 SXE 5 in 1 BENZINMOTOROS FŰNYÍRÓ

★★★★★

360°-ban forgó első kerék



**4 sebesség-fokozat**



219 990 HUF

	önjáró	3-4,5 km/h		vágási magasság	25-75 mm
	motor HECHT	OHV		max. nyomaték	10 Nm
	teljesítmény	173 cm <sup>3</sup>		ház	fém
	munkaszélesség	51 cm		gyűjtőkosár	60 l
	tömeg	43,5 kg		Ø kerekek első/hátsó	8/11"
	központi magasság-állítás			✓	oldalkidobó + mulcsozó betét



# BENZINMOTOROS FŰNYÍRÓK ÉS ROBOTFŰNYÍRÓK

## HECHT 5563 SXE

5 in 1

BENZINMOTOROS FŰNYÍRÓ



360°-ban forgó első kerék



Szabadalmaztatott design kerekek

4 sebesség-fokozat

249 990 HUF

önjáró	3-4,5 km/h	vágási magasság	25-75 mm
motor HECHT	OHV	max. nyomaték	10 Nm
teljesítmény	173 cm³	ház	fém
munkaszélesség	56 cm	gyűjtőkosár	60 l
tömeg	46 kg	Ø kerekek első/hátsó	8/11"
központi magasság-állítás		✓	oldalkidobó + mulcsozó betét

## HECHT 546 XR

5 in 1

BENZINMOTOROS FŰNYÍRÓ



360°-ban forgó első kerék



139 990 HUF

önjáró	3,5 km/h	vágási magasság	25-75 mm
motor HECHT	OHV	max. nyomaték	7,8 Nm
térfogat	144,3 cm³	ház	fém
munkaszélesség	46 cm	gyűjtőkosár	60 l
tömeg	32,9 kg	Ø kerekek első/hátsó	7/11"
központi magasság-állítás		✓	oldalkidobó + mulcsozó betét

## HECHT 551 XR

5 in 1

BENZINMOTOROS FŰNYÍRÓ



360°-ban forgó első kerék



169 990 HUF

önjáró	3,5 km/h	vágási magasság	25-75 mm
motor HECHT	OHV	max. nyomaték	10 Nm
térfogat	209 cm³	ház	fém
munkaszélesség	51 cm	gyűjtőkosár	75 l
tömeg	37,3 kg	Ø kerekek első/hátsó	7/11"
központi magasság-állítás		✓	oldalkidobó + mulcsozó betét

## HECHT 500046

Speciális fűnyíró „TURBO” penge 46 cm gyártási év 2019-ig

A következő típusokhoz:  
HECHT 548 SW (from 2014), 5484 SX, 548 SWE, 5484 SXE

10 990 HUF



## HECHT 500051

Speciális fűnyíró „TURBO” penge 51 cm gyártási év 2019-ig

A következő típusokhoz:  
HECHT 551 SB, 553 SW, 5534 SX, 5534 SWE, 5534 INSTANT

11 990 HUF

## HECHT 502046

Speciális fűnyíró „TURBO” penge 46 cm gyártási év 2020-tól

A következő típusokhoz:  
HECHT 548 SW, 5483 SWE

10 990 HUF



## HECHT 502051

Speciális fűnyíró „TURBO” penge 51 cm gyártási év 2020-tól

A következő típusokhoz:  
HECHT 5533 SW, 5543 SXE, 553 SW, 5534 SWE

11 990 HUF

## HECHT 502056

Speciális fűnyíró „TURBO” penge 56 cm gyártási év 2020-tól

A következő típusokhoz:  
HECHT 5564 SX, 5564 SXE, 5563 SXE

16 990 HUF



## Szabadalmaztatott kerekek HECHT

A HECHT kerekek új futófelülete javítja a tapadást a nedves fűben, és növeli a kerekek öntisztulási képességét.



## Tartozékok

### HECHT 005612

VÉDŐTETŐ HECHT 5605, 5608, 5612, 5615

29 990 HUF



### HECHT 005615W

21 990 HUF

Határoló vezeték 100 m (18 AWG) HECHT 5615-höz

### HECHT005612W

14 990 HUF

Határoló vezeték 100 m (20 AWG) HECHT 5605, 5608, 5612-höz



### HECHT005612K

2 490 HUF

Kés és csavar készlet (3+3 db) HECHT 5605, 5608, 5612, 5615-höz



### HECHT005612P

4 490 HUF

Határoló tűske (120 db) HECHT 5605, 5608, 5612, 5615-höz



### HECHT005612C

1 390 HUF

Összekötő csatlakozó (2 db) HECHT 5605, 5608, 5612, 5615-höz



## Huzal 100 m, 20 AWG

Kivehető 20 V-os akkumulátor

3 szénkefe nélküli motor

3 kés

Először töltés

LED kijelző

189 990 HUF

akku Li-Ion	DC 20 V	ház	műanyag
akkumulátor	2 Ah	max. munkaterület	500-ig m²
munkaszélesség	180 mm	Bluetooth/App elérhető – Android, iOS	
vágási magasság	20-60 mm	✓	a dokkoló állomás tartozék
huzal: hossz / átmérő / keresztmetszet			AWG 20: 100 m / 0,8118 mm / 0,5176 mm²

## HECHT 5605 ROBOTFŰNYÍRÓ



MAGYAR NYELVŰ MOBILALKALMAZÁS



AUTOMATA



# ROBOTFŰNYÍRÓK ÉS ACCU FŰNYÍRÓK, TARTOZÉKOK



Huzal 130 m,  
20 AWG

Kivehető 20 V-os akkumulátor

3 szénkefe nélküli motor

3 kés

Elülső  
töltés

LED  
kijelző



## HECHT 5608 ROBOTFŰNYÍRÓ



Magyar nyelvű  
mobilalkalmazás



AUTOMATA

209 990 HUF

⚡	akku Li-Ion	DC 20 V	✂️	ház	műanyag
🔋	akkumulátor	2,5 Ah	🗑️	max. munkaterület	800-ig m <sup>2</sup>
📏	munkaszélesség	180 mm	📶	Bluetooth/App elérhető – Android, iOS	
📏	vágási magasság	20-60 mm	✓	a dokkoló állomás tartozék	
📏	huzal: hossz / átmérő / keresztmetszet	AWG 20: 130 m / 0,8118 mm / 0,5176 mm <sup>2</sup>			



Huzal 200 m,  
20 AWG

Kivehető 20 V-os akkumulátor

3 szénkefe nélküli motor

3 kés

Elülső  
töltés

LED  
kijelző



## HECHT 5612 ROBOTFŰNYÍRÓ



Magyar nyelvű  
mobilalkalmazás



AUTOMATA

259 990 HUF

⚡	akku Li-Ion	DC 20 V	✂️	ház	műanyag
🔋	akkumulátor	5 Ah	🗑️	max. munkaterület	1200-ig m <sup>2</sup>
📏	munkaszélesség	180 mm	📶	Bluetooth/App elérhető – Android, iOS	
📏	vágási magasság	20-60 mm	✓	a dokkoló állomás tartozék	
📏	huzal: hossz / átmérő / keresztmetszet	AWG 20: 200 m / 0,8118 mm / 0,5176 mm <sup>2</sup>			



Huzal 220 m,  
18 AWG

Kivehető 20 V-os akkumulátor

3 szénkefe nélküli motor

3 kés

Elülső  
töltés

LED  
kijelző



## HECHT 5615 ROBOTFŰNYÍRÓ



Magyar nyelvű  
mobilalkalmazás



AUTOMATA

274 990 HUF

⚡	akku Li-Ion	DC 20 V	✂️	ház	műanyag
🔋	akkumulátor	5 Ah	🗑️	max. munkaterület	1500-ig m <sup>2</sup>
📏	munkaszélesség	180 mm	📶	Bluetooth/App elérhető – Android, iOS	
📏	vágási magasság	20-60 mm	✓	a dokkoló állomás tartozék	
📏	huzal: hossz / átmérő / keresztmetszet	AWG 18: 220 m / 1,0237 mm / 0,8230 mm <sup>2</sup>			



## HECHT 5025 ACCU FŰNYÍRÓ



Foglalat  
2 akkumulátor  
fogadására

Az akkumulátor  
és töltő nem tartozék



54 990 HUF

🔌	hajtás nélküli	📏	vágási magasság	25–65 mm	
⚡	akku Li-Ion	DC 20 V	✂️	ház	műanyag
🔋	akkumulátor	2x 2,5 Ah	🗑️	gyűjtőkosár	26 l
📏	munkaszélesség	32 cm	🎯	központi magasság-állítás	
🏋️	tömeg	9,5 kg	🕒	töltési idő	120 min.
🛞	Ø kerekek első/hátsó	5,5/6"	🕒	üzemidő	≤ 20 min.



## HECHT 5034 ACCU FŰNYÍRÓ



Az akkumulátor  
és töltő nem  
tartozék



56 990 HUF

🔌	hajtás nélküli	📏	vágási magasság	20-65 mm	
⚡	akku Li-Ion	DC 40 V	✂️	ház	műanyag
🔋	akkumulátor	1x 2,5 / 4 / 5 Ah	🗑️	gyűjtőkosár	35 l
📏	munkaszélesség	34 cm	🎯	központi magasság-állítás	
🏋️	tömeg	9,9 kg	🕒	töltési idő	≤ 150 min.
🛞	Ø kerekek első/hátsó	6/7"	🕒	üzemidő	≤ 30 min.



## HECHT 5070 ACCU FŰNYÍRÓ



Az akkumulátor  
és töltő nem  
tartozék

Mulcszózó  
betét  
az árban

24/3-tól

74 990 HUF

model 2024



🔌	hajtás nélküli	📏	vágási magasság	30–80 mm	
⚡	akku Li-Ion	DC 20+20 V	✂️	ház	műanyag
🔋	akkumulátor	2x 2/4/6 Ah	🗑️	gyűjtőkosár	40 l
📏	munkaszélesség	40 cm	🎯	központi magasság-állítás	
🏋️	tömeg	17,4 kg	🕒	töltési idő	≤ 50 min.
🛞	Ø kerekek első/hátsó	6/8"	🕒	üzemidő	≤ 25 min.*

🌀 JELMAGYARÁZAT: csapágyas kerekek \*Maximális terhelés nélküli üzemidő 2x 2 Ah akkumulátorral.

# ACCU FÜNYÍRÓK



model 2024



## HECHT 5038

ACCU FÜNYÍRÓ



Az akkumulátor és töltő nem tartozék



74 990 HUF

	hajtás nélküli			vágási magasság	25-75 mm
	akku Li-Ion	DC 40 V		ház	műanyag
	akkumulátor	1x 2,5 / 4 / 5 Ah		gyűjtőkosár	40 l
	munkaszélesség	38 cm		központi magasság-állítás	
	tömeg	16,4 kg		töltési idő	≤ 150 min.
	Ø kerekek első/hátsó	6/9"		üzemidő	≤ 60 min.



model 2024



## HECHT 5043

ACCU FÜNYÍRÓ



Az akkumulátor és töltő nem tartozék



99 990 HUF

	hajtás nélküli			vágási magasság	25-75 mm
	akku Li-Ion	DC 40 V		ház	műanyag
	akkumulátor	1x 2,5 / 4 / 5 Ah		gyűjtőkosár	50 l
	munkaszélesség	43 cm		központi magasság-állítás	
	tömeg	14 kg		töltési idő	≤ 150 min.
	Ø kerekek első/hátsó	6/9"		üzemidő	≤ 64 min.



Szabadalmaztatott design kerekek

## HECHT 5041

ACCU FÜNYÍRÓ



Mulcsozó betét az árban



Az akkumulátor és töltő nem tartozék



109 990 HUF

	hajtás nélküli			vágási magasság	25-75 mm
	akku Li-Ion	DC 40 V		ház	fém
	akkumulátor	1x 2,5 / 4 / 5 Ah		gyűjtőkosár	50 l
	munkaszélesség	41 cm		központi magasság-állítás	
	tömeg	18,6 kg		töltési idő	≤ 150 min.
	Ø kerekek első/hátsó	7/8"		üzemidő	≤ 66 min.



Szabadalmaztatott design kerekek

## HECHT 5041 S

ACCU FÜNYÍRÓ



Mulcsozó betét az árban



Az akkumulátor és töltő nem tartozék



129 990 HUF

	önjáró	3,5 km/h		vágási magasság	25-75 mm
	akku Li-Ion	DC 40 V		ház	fém
	akkumulátor	1x 2,5 / 4 / 5 Ah		gyűjtőkosár	50 l
	munkaszélesség	41 cm		központi magasság-állítás	
	tömeg	21,3 kg		töltési idő	≤ 150 min.
	Ø kerekek első/hátsó	7/8"		üzemidő	≤ 44 min.



Szabadalmaztatott design kerekek

## HECHT 5045 S

ACCU FÜNYÍRÓ



Praktikusan tárolható



EDGE CUTTING kerítés és szegély melletti nyírás lehetősége



129 990 HUF

	önjáró	3,5 km/h		vágási magasság	25-75 mm
	akku Li-Ion	DC 40 V		ház	fém
	akkumulátor	1x 2,5 / 4 / 5 Ah		gyűjtőkosár	60 l
	munkaszélesség	46 cm		központi magasság-állítás	
	tömeg	23,6 kg		töltési idő	≤ 150 min.
	Ø kerekek első/hátsó	7/8"		üzemidő	≤ 40 min.
	oldalkidobó + mulcsozó betét			az akkumulátor és töltő nem tartozék	



Szabadalmaztatott design kerekek

## HECHT 5046 S 5 in 1

ACCU FÜNYÍRÓ



Praktikusan tárolható



EDGE CUTTING kerítés és szegély melletti nyírás lehetősége



154 990 HUF

	önjáró	3,3 km/h		vágási magasság	25-75 mm
	akku Li-Ion	DC 40 V		ház	fém
	akkumulátor	2x 2,5 / 4 / 5 Ah		gyűjtőkosár	60 l
	munkaszélesség	46 cm		központi magasság-állítás	
	tömeg	26 kg		töltési idő	≤ 150 min.
	Ø kerekek első/hátsó	8/11"		üzemidő	≤ 80 min.
	oldalkidobó + mulcsozó betét			az akkumulátor és töltő nem tartozék	

# EGYÉB FŰNYÍRÓK

  
 Szabadalmaztatott design kerekek

  
**EDGE CUTTING**  
 kerítés és szegély melletti nyírás lehetősége

**169 990 HUF**



**HECHT 5051 S**  
**5in1**  
**ACCU FŰNYÍRÓ**  
  
 ★★★★★

  
**ACCU program 5040**  
  
**Li-ion Powered**

	önjáró	3,3 km/h		vágási magasság	25-75 mm
	akku Li-Ion	DC 40 V		ház	fém
	akkumulátor	2x 2,5 / 4 / 5 Ah		gyűjtőkosár	60 l
	munkaszélesség	51 cm		központi magasság-állítás	
	tömeg	27,7 kg		töltési idő	≤ 150 min.
	Ø kerekek első/hátsó	8/11"		üzemidő	≤ 64 min.
	az akkumulátor és töltő nem tartozék			oldalkidobó + mulcsozó betét	

  
 Szabadalmaztatott design kerekek

  
**EDGE CUTTING**  
 kerítés és szegély melletti nyírás lehetősége

**179 990 HUF**



**HECHT 6246 S**  
**5 in 1**  
**ACCU FŰNYÍRÓ**  
  
 ★★★★★

  
**ACCU program 6260**  
  
**Li-ion Powered**

Teljesítményével kiváltja a benzines fűnyírót

Az akkumulátor és töltő nem tartozék

	önjáró	3 km/h		vágási magasság	25-75 mm
	akku Li-Ion	DC 62 V		ház	fém
	akkumulátor	1 x 2,5 / 4 Ah		gyűjtőkosár	60 l
	munkaszélesség	46 cm		központi magasság-állítás	
	tömeg	32 kg		töltési idő	≤ 75 min.
	Ø kerekek első/hátsó	8/11"		üzemidő	≤ 58 min.

  
 Szabadalmaztatott design kerekek

  
**EDGE CUTTING**  
 kerítés és szegély melletti nyírás lehetősége

**199 990 HUF**



**HECHT 6251 S**  
**5 in 1**  
**ACCU FŰNYÍRÓ**  
  
 ★★★★★

Teljesítményével kiváltja a benzines fűnyírót

  
**ACCU program 6260**  
  
**Li-ion Powered**

Az akkumulátor és töltő nem tartozék

	önjáró	3 km/h		vágási magasság	25-75 mm
	akku Li-Ion	DC 62 V		ház	fém
	akkumulátor	1 x 2,5 / 4 Ah		gyűjtőkosár	60 l
	munkaszélesség	51 cm		központi magasság-állítás	
	tömeg	33 kg		töltési idő	≤ 75 min.
	Ø kerekek első/hátsó	8/11"		üzemidő	≤ 50 min.

## HECHT 587 BENZINMOTOROS ALTERNÁLÓ FŰKASZA

★★★★★

Powered By  

Vágólap egy darabból

Lézerrel vágott penge



**359 990 HUF**

	önjáró	3 km/h		vágási magasság	30-80 mm
	motor Loncin	OHV		max. nyomaték	10,5 Nm
	térfogat	196 cm <sup>3</sup>		ház	fém
	munkaszélesség	87 cm		Ø kerekek	13"
	tömeg	59 kg			

## HECHT 5060 BENZINMOTOROS TÁRCSÁS FŰNYÍRÓ









★★★★★

**MENETSEBESSÉG**  
**3 km/h**

  
**MADE IN THE CZECH REPUBLIC**



**399 990 HUF**

	önjáró	3 km/h		vágási magasság	35 mm
	motor HECHT	OHV		max. nyomaték	10 Nm
	térfogat	173 cm <sup>3</sup>		ház	fém
	munkaszélesség	60 cm		Ø kerekek első/hátsó	16x3,5-8"
	tömeg	52 kg			

## HECHT 5812 BENZINMOTOROS MAGASGAZVÁGÓ

★★★★★

32 Y alakú kés



**1 299 990 HUF**

	önjáró			vágási magasság	20-80 mm
	motor Loncin - OHV	5,2 kW		max. nyomaték	15,6 Nm
	térfogat	252 cm <sup>3</sup>		ház	fém
	munkaszélesség	60 cm		3 sebesség előre, 1 sebesség hátra	
	tömeg	130 kg		Ø kerekek első/hátsó	8 / 13"
	központi magasság-állítás			motor Loncin	

# KERTI TRAKTOROK



## HECHT 5161

KERTI TRAKTOR



**NEW**



549 990 HUF

önjáró		vágási magasság	35–75 mm
motor OHV	4,2 kW	ház	fém
térfogat	224 cm <sup>3</sup>	gyűjtőkosár	150 l
motor-teljesítmény	5,7 HP	üzemanyagtartály kapacitása	2 l
munkaszélesség	61 cm	Ø kerekek első/hátsó	10 / 13"
tömeg	115 kg	max. sebesség: előre/hátra	4,6 / 2,3 km/h
központi magasság-állítás			



## HECHT 5162

KERTI TRAKTOR



Sebességváltó  
**PEERLESS GEAR**



799 990 HUF

önjáró		vágási magasság	30–90 mm
motor B&S Series 950	3,97 kW	ház	fém
térfogat	223 cm <sup>3</sup>	gyűjtőkosár	130 l
motor-teljesítmény	5,9 HP	üzemanyagtartály kapacitása	1,8 l
munkaszélesség	62 cm	Ø kerekek első/hátsó	11 / 13"
tömeg	125 kg	max. sebesség: előre/hátra	4,5 / 1,5 km/h
központi magasság-állítás, motor Briggs&Stratton, sebességváltó Peerless Gear			



## HECHT 5114

KERTI TRAKTOR



Sebességváltó  
**PEERLESS GEAR**



899 990 HUF

önjáró		vágási magasság	30–90 mm
motor Loncin – OHV	8,8 kW	ház	fém
térfogat	432 cm <sup>3</sup>	gyűjtőkosár	csak oldalkidobó
motor-teljesítmény	12 HP	üzemanyagtartály kapacitása	7,5 l
munkaszélesség	98 cm	Ø kerekek első/hátsó	15 / 18"
tömeg	165 kg	max. sebesség: előre/hátra	8,3 / 1,5 km/h
központi magasság-állítás, motor Loncin, sebességváltó Peerless Gear			



## HECHT 5118

KERTI TRAKTOR



Powered By  
**LONCIN**



Csak oldalkidobó

1 299 990 HUF

önjáró		vágási magasság	25–100 mm
motor Loncin – OHV	OHV, 1 henger	ház	fém
térfogat	546 cm <sup>3</sup>	gyűjtőkosár	csak oldalkidobó
motor-teljesítmény	13,6 HP	üzemanyagtartály kapacitása	5,7 l
munkaszélesség	107 cm	Ø kerekek első/hátsó	15/20"
tömeg	194 kg	max. sebesség: előre/hátra	7,5 / 2,5 km/h
központi magasság-állítás, automata CVT váltó			



## HECHT 5169

KERTI TRAKTOR



Powered By  
**LONCIN**



699 990 HUF

önjáró		vágási magasság	35–75 mm
motor Loncin	4,15 kW	ház	fém
térfogat	224 cm <sup>3</sup> 1 henger	gyűjtőkosár	220 l
motor-teljesítmény	6,8 HP	üzemanyagtartály kapacitása	1,4 l
munkaszélesség	76,8 cm	Ø kerekek első/hátsó	13 / 15"
tömeg	162 kg	max. sebesség: előre/hátra	7,6 / 2,2 km/h
motor Loncin, karbantartott területek rendszeres kaszálására alkalmas			



## HECHT 5184

KERTI TRAKTOR



Powered By  
**LONCIN**



899 990 HUF

önjáró		vágási magasság	35–75 mm
motor Loncin 1P85FA	6,5 kW	ház	fém
térfogat	352 cm <sup>3</sup> 1 henger	gyűjtőkosár	220 l
motor-teljesítmény	7,9 HP	üzemanyagtartály kapacitása	5 l
munkaszélesség	84 cm	Ø kerekek első/hátsó	13 / 15"
tömeg	186 kg	max. sebesség: előre/hátra	7,6 / 2,2 km/h
motor Loncin, manuális sebességváltó			



# KERTI TRAKTOROK

## HECHT 5196 KERTI TRAKTOR



Powered By  
**LONCIN**



**999 990 HUF**

	önjáró			vágási magasság	35–75 mm
	motor Loncin 1P92F-1	8,2 kW		ház	fém
	térfogat	452 cm <sup>3</sup> 1 henger		gyűjtőkosár	220 l
	motor- teljesítmény	10,9 HP		üzemanyagtartály kapacitása	5 l
	munkaszélesség	96 cm		Ø kerekek első/hátsó	13 / 18"
	tömeg	190 kg		max. sebesség: előre/hátra	8,7 / 3 km/h
	motor Loncin, manuális sebességváltó				



## HECHT 5186 KERTI TRAKTOR



**HECHT 005186  
MULCSKÉSZLET**

**HECHT 005103  
KOSÁR CSATLAKOZÓ**

Powered By  
**LONCIN**



**1 099 990 HUF**

	hydrostat önjáró			vágási magasság	30–90 mm
	motor Loncin	9,2 kW		max. nyomaték	40–45 Nm
	térfogat	452 cm <sup>3</sup> 1 cylinder		ház	fém
	motor- teljesítmény	86 cm		gyűjtőkosár	245 l
	tömeg	190 kg		üzemanyagtartály kapacitása	7,5 l
	központi magasság-állítás			Ø kerekek első/hátsó	15/18"
	sebességváltó Hydro-Gear, EASY Electric Start				



## HECHT 5192 KERTI TRAKTOR



**HECHT 005192  
MULCSKÉSZLET**

**HECHT 005103  
KOSÁR CSATLAKOZÓ**



Powered By  
**LONCIN**



## MUNKASZÉLESSÉG 92 cm

**1 199 990 HUF**

	hydrostat önjáró			vágási magasság	30–90 mm
	motor Loncin	9,2 kW		max. nyomaték	40–45 Nm
	térfogat	452 cm <sup>3</sup> 1 cylinder		ház	fém
	motor- teljesítmény	92 cm		gyűjtőkosár	245 l
	tömeg	167 kg		üzemanyagtartály kapacitása	7,5 l
	központi magasság-állítás			Ø kerekek első/hátsó	15/18"
	sebességváltó Hydro-Gear				



## HECHT 5176 KERTI TRAKTOR



Powered By  
**BRIGGS & STRATTON**  
**INTEK**

## MUNKASZÉLESSÉG 102 cm

**1 349 990 HUF**



	hydrostat önjáró			vágási magasság	30–90 mm
	motor B&S – INTEK OHV	9,8 kW		max. nyomaték	30,7 Nm
	térfogat	500 cm <sup>3</sup>		ház	fém
	motor- teljesítmény	13,3 HP		gyűjtőkosár	270 l
	munkaszélesség	102 cm		üzemanyagtartály kapacitása	7,5 l
	tömeg	220 kg		Ø kerekek első/hátsó	15 / 18"
	központi magasság-állítás			max. sebesség: előre/hátra	8,8 / 3,8 km/h
	motor Briggs&Stratton, sebességváltó Hydro-Gear. Alkalmos nagy területek fűnyírására és rendszeres karbantartására.				





Alkalmos nagy területek és futballpályák fűnyírására és rendszeres karbantartására.



## HECHT 5102 TWIN

KERTI TRAKTOR



HECHT 005102  
MULCSKÉSZLET

HECHT 005103  
KOSÁR CSATLAKOZÓ

### MUNKASZÉLESSÉG 102 cm

1 399 990 HUF

	hydrostat önjáró		vágási magasság	30–90 mm
	motor Loncin – 2 henger		max. nyomaték	40–45 Nm
	térfogat 586 cm <sup>3</sup>		ház	fém
	motor-teljesítmény 102 cm		gyűjtőkösár	245 l
	tömeg 197 kg		üzemanyagtartály kapacitása	7,5 l
	központi magasság-állítás		Ø kerekek első/hátsó	15/18"
	sebességváltó Hydro-Gear		max. sebesség: előre/hátra	8,8 / 4,5 km/h



Internet: www.hecht.hu

## HECHT 5227

KERTI TRAKTOR



Sebességváltó



### 2 HENGER

### MUNKASZÉLESSÉG 102 cm

1 599 990 HUF



	hydrostat önjáró		vágási magasság	30–90 mm
	motor B&S 44U8 Professional series		max. nyomaték	47,5 Nm
	térfogat 724 cm <sup>3</sup>		ház	fém
	motor-teljesítmény 20,5 HP		gyűjtőkösár	270 l
	munkaszélesség 102 cm		üzemanyagtartály kapacitása	7,5 l
	tömeg 230 kg		Ø kerekek első/hátsó	15 / 18"
	központi magasság-állítás		max. sebesség: előre/hátra	8,8 / 3,8 km/h
	Motor Briggs&Stratton, sebességváltó Hydro-Gear Alkalmos nagy területek és futballpályák fűnyírására és rendszeres karbantartására.			

## HECHT 5927

KERTI TRAKTOR



Sebességváltó



### 2 HENGER

### MUNKASZÉLESSÉG 112 cm

2 199 990 HUF

	hydrostat önjáró		vágási magasság	30–90 mm
	motor B&S 44U8 Professional series		max. nyomaték	47,5 Nm
	térfogat 724 cm <sup>3</sup>		ház	fém
	motor-teljesítmény 20,5 HP		gyűjtőkösár	270 l
	munkaszélesség 112 cm		üzemanyagtartály kapacitása	7,5 l
	tömeg 235 kg		Ø kerekek első/hátsó	15 / 18"
	központi magasság-állítás		max. sebesség: előre/hátra	8,8 / 3,8 km/h
	motor Briggs&Stratton, sebességváltó Hydro-Gear			



Alkalmos nagy területek és futballpályák fűnyírására és rendszeres karbantartására.

# SZÓRÓKOCSIK, UTÁNFUTÓK

Használható HECHT kerti traktorokhoz\*\*



Vontatható kerti traktorral.

## HECHT 260

A HECHT 260 műtrágyák, vetőmagok és télen szórósó szórására alkalmas.



Szabályozható szórás

A fedő ponyva tartozék

Kukoricaszemekkel tesztelve

79 990 HUF

	csatlakoztatható		max. térfogata	60 l / 56 kg
	szóró súlya	12,6 kg		a szórás max. szélessége
	kerek	12x3"		4 m*

Használható HECHT kerti traktorokhoz\*\*



Használható kerti traktorokhoz



75 L

BILLENTHETŐ

24/3-tól

34 990 HUF

	belső méretei	93 x 50 x 21 cm / 75 l		kerek	10" x 350-4
	tömeg	14 kg		max. terhelhetőség	150 kg

Használható HECHT kerti traktorokhoz\*\*



Használható kerti traktorokhoz



290 L

## HECHT 53350 KERTI TRAKTORHOZ

62 990 HUF

	belső méretei	118 x 57 x 32 cm		kerek	13" x 5.00-6
	tömeg	27 kg		max. terhelhetőség	350 kg

Használható HECHT kerti traktorokhoz\*\*



Használható kerti traktorokhoz



180 L

## HECHT 52184 KERTI TRAKTORHOZ

52 990 HUF

	belső méretei	97x51,5x42 cm / 180 l		kerek	10" x 350-4
	tömeg	23 kg		max. terhelhetőség	250 kg



## HECHT 0053080

Vontószerkezet 2" a HECHT 53080

9 490 HUF Használható HECHT quadokhoz

## HECHT 53080 KERTI TRAKTORHOZ

Használható HECHT kerti traktorokhoz\*\*

200 L

BILLENTHETŐ



89 990 HUF

	belső méretei	122x94x30 cm		kerek	480/400-8
	tömeg	37,3 kg		max. terhelhetőség	300 kg

\* A szórás szélessége függ a sebességtől és a szóróanyag fajtájától.

\*\*Használható: HECHT 5114, HECHT 5116, 5169, 5184, 5196, 5186, 5192, 5102, HECHT 5176, HECHT 5922, HECHT 5227, HECHT 5727, HECHT 5927, és a legtöbb kerti traktorhoz

## HECHT 2620 ACCU TALICSKA



174 990 HUF

	önjáró		max. kapacitás	80 l
	akku- ólomsavas		max sebesség	6 km/h
	teljesítmény		tömeg	40 kg
	kerék		töltési idő	7 h
	max. terhelhetőség		üzemidő	2-10 h



## GREASE GX 100 ml

100 ml

A fűkaszák szöghajtásának kenéséhez  
Csomagolás 10 db

2 690 HUF



## HECHT DW-410

KENŐ- ÉS TARTÓSÍTÓOLAJ SPRAY FORMÁJÁBAN

Csomagolás 12 db  
Térfogat 400 ml

2 590 HUF/db



## HECHT TRANSMISSION

Speciális hajtómű olaj 80W-90  
Térfogat 0,8 l

3 190 HUF/db



## HECHT 4T

4-ütemű motorokhoz ajánlott olaj  
Csomagolás 12 db  
Térfogat 0,8 l

2 790 HUF/db



## HECHT 2T 450

2-ütemű motorokhoz ajánlott olaj  
Csomagolás 12 db  
Térfogat 0,45 l

2 790 HUF/db



## HECHT CHAINOIL 4L

Speciális lánckenő olaj  
Csomagolás 3 db  
Térfogat 4 l

8 490 HUF/db



## HECHT 5W-40

4-ütemű motorokhoz ajánlott olaj - egész évben használható  
Térfogat 0,8 l

2 990 HUF/db



## HECHT CHAINOIL

Speciális lánckenő olaj  
Csomagolás 12 db  
Térfogat 0,8 l

2 790 HUF/db



## HECHT HC22

Speciális hidraulika olaj  
Térfogat 4 l

8 490 HUF/db



## HECHT 5011

SZERVIZ KÉSZLET A MOTOROLAJ ÉS ÜZEMANYAG LEENGEDÉSÉHEZ

Használható minden 4-ütemű motorral ellátott fűnyíróhoz és kerti traktorhoz.



4 990 HUF

litres	térfogat	1 l
--------	----------	-----

## HECHT 90001

UNIVERZÁLIS KEVERŐEDÉNY

Használható minden 4-ütemű motorral ellátott fűnyíróhoz és kerti traktorhoz.



2 990 HUF

litres	térfogat	1 l
--------	----------	-----

## ÜZEMANYAGKANNA 5 l

Rend. sz. K00050  
Kiöntőcsővel



2 490 HUF

litres	térfogat	5 l
--------	----------	-----

## ÜZEMANYAGKANNA 20 l

Rend. sz. K00200  
Kiöntőcsővel



5 790 HUF

litres	térfogat	20 l
--------	----------	------

## ÜZEMANYAGKANNA 10 l

Rend. sz. K00100  
Kiöntőcsővel



3 790 HUF

litres	térfogat	10 l
--------	----------	------

## ÜZEMANYAGKANNA KOMBI

Rend. sz. K00085  
Kiöntőcsővel



9 590 HUF

litres	térfogat	6 l + 2,5 l
--------	----------	-------------

# ELEKTROMOS ÉS ACCU GYEPSZELLŐZTETŐK

## HECHT 1420 2 in 1 GYEPSZELLŐZTETŐ

☆☆☆☆☆

Nagy teljesítményű motor magas forgatónyomatékkal „TURBO MOTOR“



**39 990 HUF**

⚡ feszültség	230 V/50 Hz	🗑️ gyűjtőkosár	35 l
🔌 teljesítmény	1500 W	🌿 ház	műanyag
📏 munkaszélesség	32 cm*	🎯 henger acél rugókkal	
🏠 tömeg	9,2 kg	📏 mélység állítás-12 akár 4 mm	
🔪 16 acél kés		📐 ajánlott terület	800 m <sup>2</sup>
🛞 Ø kerekek első/hátsó	7/4"		

## HECHT 1683 2 in 1 GYEPSZELLŐZTETŐ

☆☆☆☆☆

Nagy teljesítményű motor magas forgatónyomatékkal „TURBO MOTOR“



**54 990 HUF**

⚡ feszültség	230 V/50 Hz	🗑️ gyűjtőkosár	48 l
🔌 teljesítmény	1600 W	🌿 ház	műanyag
📏 munkaszélesség	36 cm*	🎯 henger acél rugókkal	
🏠 tömeg	11,6 kg	📏 mélység állítás-12 akár 6 mm	
🔪 16 acél kés		📐 ajánlott terület	1000 m <sup>2</sup>
🛞 Ø kerekek első/hátsó	8/6"		

## HECHT 1848 2 in 1 GYEPSZELLŐZTETŐ

☆☆☆☆☆

Nagy teljesítményű motor magas forgatónyomatékkal „TURBO MOTOR“



**64 990 HUF**

⚡ feszültség	230 V/50 Hz	🗑️ gyűjtőkosár	55 l
🔌 teljesítmény	1800 W	🌿 ház	műanyag
📏 munkaszélesség	40 cm*	🎯 henger acél rugókkal	
🏠 tömeg	13 kg	📏 mélység állítás -13 akár 9 mm	
🔪 20 acél kés		📐 ajánlott terület	1200 m <sup>2</sup>
🛞 Ø kerekek első/hátsó	7/5,5"		

## HECHT 1999 2 in 1 GYEPSZELLŐZTETŐ

☆☆☆☆☆

Nagy teljesítményű motor magas forgatónyomatékkal „TURBO MOTOR“



**69 990 HUF**

⚡ feszültség	230 V/50 Hz	🗑️ gyűjtőkosár	45 l
🔌 teljesítmény	2000 W	🌿 ház	műanyag
📏 munkaszélesség	38 cm*	🎯 henger acél rugókkal	
🏠 tömeg	14,5 kg	📏 mélység állítás -10 akár 5 mm	
🔪 16 acél kés		📐 ajánlott terület	1300 m <sup>2</sup>
🛞 Ø kerekek első/hátsó	7/6"		

## HECHT 1739 GYEPSZELLŐZTETŐ

☆☆☆☆☆



**74 990 HUF**

⚡ feszültség	230 V/50 Hz	🗑️ gyűjtőkosár	50 l
🔌 teljesítmény	1700 W	🌿 ház	fém
📏 munkaszélesség	37 cm	📏 mélység állítás -8 akár 12 mm	
🏠 tömeg	22 kg	📐 ajánlott terület	1200 m <sup>2</sup>
🔪 26 acél kés		🛞 Ø kerekek első/hátsó	8/8"

## HECHT 1384 ACCU GYEPSZELLŐZTETŐ

☆☆☆☆☆



**79 990 HUF**

ACCU program 5040  
Li-ion POWERED  
ECO FRIENDLY

⚡ accu Li-Ion	DC 40 V / 2,5/4/5 Ah	🗑️ gyűjtőkosár	45 l
📏 munkaszélesség	38 cm*	🌿 ház	műanyag
🏠 tömeg	14,5 kg	📏 mélység állítás -10 akár 5 mm	
🔪 16 acél kés		🕒 átlagos nyírási idő	48 min
📦 az akkumulátor és töltő nem tartozék			

# BENZINMOTOROS GYEPSZELLŐZTETŐK

## HECHT 5644

2 in 1

BENZINMOTOROS  
GYEPSZELLŐZTETŐ

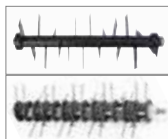

159 990 HUF



	motor	HECHT		gyűjtőkosár	40 l
	térfogat	212 cm <sup>3</sup>		ház	fém
	max. nyomaték	12 Nm		henger acél rugókkal	
	késes henger befogási szélessége	42 cm*		mélység állítás -12 to 12 mm	
	tömeg	37 kg		17 acél kés	
				Ø kerekek első/hátsó	8/8"

## HECHT 5641

2 in 1

BENZINMOTOROS  
GYEPSZELLŐZTETŐ



179 990 HUF



	motor	HECHT		gyűjtőkosár	45 l
	térfogat	149 cm <sup>3</sup>		ház	fém
	max. nyomaték	7,2 Nm		henger acél rugókkal	
	késes henger befogási szélessége	40 cm*		mélység állítás -15 akár 5 mm	
	tömeg	32 kg		18 acél kés	
				Ø kerekek első/hátsó	8/8"

## HECHT 5677

2 in 1

BENZINMOTOROS  
GYEPSZELLŐZTETŐ

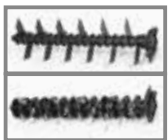

219 990 HUF



	motor	B&S CR950		gyűjtőkosár	45 l
	térfogat	208 cm <sup>3</sup>		ház	fém
	max. nyomaték	14 Nm		henger acél rugókkal	
	késes henger befogási szélessége	40 cm*		mélység állítás -15 akár 5 mm	
	tömeg	38,5 kg		18 acél kés	
				Ø kerekek első/hátsó	8/8"

## HECHT 501

FÜHENGER



24 990 HUF

	munkaszélesség	50 cm		tiszta súly	9 kg
	a henger átmérője	32 cm		súlya terheléssel	50 kg ± 20 %

## HECHT 005003

FELHAJTÓ RÁMPA

2 DB A CSOMAGBAN



450 KG

39 990 HUF

	méret	183 × 22,5 × 5 cm
	tömeg	14,2 kg / 1 db
	terhelhetőség	450 kg

## HECHT 005005

FELHAJTÓ RÁMPA

2 DB A CSOMAGBAN

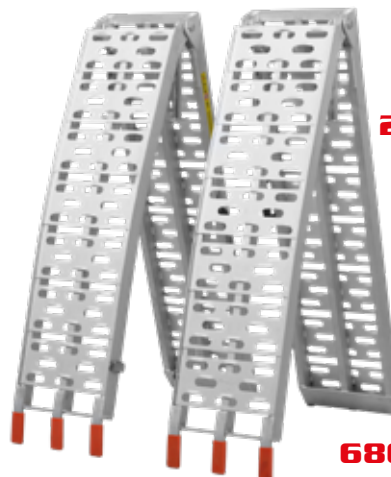

680 KG

89 990 HUF

ÖSSZECSUKHATÓ

	méret	225 × 28 × 5 cm
	tömeg	7 kg / 1 db
	terhelhetőség	680 kg

Beépített támaszték



Internet: www.hecht.hu

## HECHT 7025

ACCU  
KAPÁLÓGÉP



ACCU  
program  
6020

Li-Ion  
Powered



44 990 HUF

	Accu Li-ion	DC 20 V / 1 x 2,5 Ah		munkaszélesség	20 cm
	tömeg	3,4 kg		4 x 4 kapatag Ø 15 cm	
	akkumulátor és töltő nélkül			1 sebesség	

## HECHT 732

ELEKTROMOS  
KAPÁLÓGÉP



39 990 HUF

	feszültség	230 V/50 Hz		munkaszélesség	32 cm
	teljesítmény	750 W		tömeg	8 kg
	4x4 kapatag Ø 20 cm			1 sebesség	

## HECHT 738

ELEKTROMOS  
KAPÁLÓGÉP



47 990 HUF

	feszültség	230 V/50 Hz		munkaszélesség	36,5 cm
	teljesítmény	1000 W		tömeg	8,4 kg
	4x4 kapatag Ø 20 cm			1 sebesség	

## HECHT 745

ELEKTROMOS  
KAPÁLÓGÉP



59 990 HUF

	feszültség	230 V/50 Hz		munkaszélesség	40 cm
	teljesítmény	1500 W		tömeg	11,6 kg
	6x4 kapatag Ø 20,5 cm			1 sebesség	

## HECHT 752

BENZINMOTOROS  
KAPÁLÓGÉP



79 990 HUF

	motor HECHT	2-ütemű		munkaszélesség	25 cm
	térfogat	52 cm <sup>3</sup>		tömeg	14,5 kg
	4x4 kapatag Ø 23 cm			1 sebesség	

1 SEBESSÉG

## HECHT 761

BENZINMOTOROS  
KAPÁLÓGÉP



119 990 HUF

	motor HECHT	OHV, 4-ütemű		munkaszélesség	40 cm
	térfogat	150 cm <sup>3</sup>		tömeg	34 kg
	max. nyomaték	7,5 Nm		4x4 kapatag Ø 26 cm	

1 SEBESSÉG

# BENZINMOTOROS KAPÁLÓGÉPEK



## HECHT 746

BENZINMOTOROS  
KAPÁLÓGÉP



134 990 HUF

1 SEBESSÉG

	motor HECHT	OHV, 4-ütemű		munkaszélesség	36/60 cm
	térfogat	150 cm <sup>3</sup>		tömeg	32 kg
	max. nyomaték	7,5 Nm		6x4 kapatag Ø 26 cm	



## HECHT 784

BENZINMOTOROS  
KAPÁLÓGÉP



Powered By  
**Loncin**

169 990 HUF

1 SEBESSÉG

	motor Loncin	OHV, 4-ütemű		munkaszélesség	43 cm
	térfogat	79 cm <sup>3</sup>		tömeg	34 kg
	max. nyomaték	4 Nm		6x4 kapatag Ø 24 cm	



## HECHT 785

BENZINMOTOROS  
KAPÁLÓGÉP



189 990 HUF

1 SEBESSÉG

	motor HECHT	OHV, 4-ütemű		munkaszélesség *	32/50/84 cm
	térfogat	196 cm <sup>3</sup>		tömeg	52 kg
	max. nyomaték	10,5 Nm		2/4/6x4 kapatag Ø 38 cm	

kombinált erőátvitel - lánc / ékszíj



## HECHT 790 BS

BENZINMOTOROS  
KAPÁLÓGÉP



Fordítható  
fogantyúk

Eredeti  
Briggs & Stratton  
motor



239 990 HUF

1 SEBESSÉG

	motor B&S	CR 950		munkaszélesség *	32/50/84 cm
	térfogat	208 cm <sup>3</sup>		tömeg	55 kg
	max. nyomaték	12,9 Nm		2/4/6x4 kapatag Ø 38 cm	

kombinált erőátvitel - lánc / ékszíj

## TARTOZÉKOK HECHT 785, 790, 795, 790 BS-HEZ

### HECHT 8001022

HÁTSÓ KONZOL A TARTOZÉKOK  
RÖGZÍTÉSÉHEZ

29 990 HUF

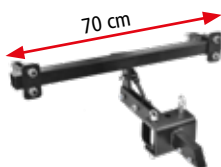

### HECHT 8001002

HÁTSÓ KONZOL A TARTOZÉKOK  
RÖGZÍTÉSÉHEZ

16 990 HUF

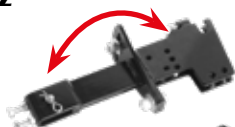

### HECHT 8001005

HÓTOLÓ LAP

66 990 HUF



### HECHT 8001020

BURGONYA KISZEDŐ

16 990 HUF



### HECHT 8001018

KERÉKSÚLYOK  
2x10 kg

47 990 HUF



### HECHT 8001017

SEGÉDKEREK

4.00-8"

- 2 db

37 990 HUF



### HECHT 8001021

TÁVTARTÓ CSŐ KÉSZLET (2 DB.),  
A TENGYEL MEGHOSSZABBÍTÁSÁRA.

A kerek külső szélén  
való túlnyúlás kb. 65-85 cm. 9 990 HUF

37 990 HUF

### HECHT 8001016

EGYOLDALÚ EKE  
SZÁNTÁSHOZ

14 990 HUF



### HECHT 8001004

FÉM KÖRMÖSKEREK

- 2 db  
- eke, burgonyakiszedő,  
stb. használatkor  
- 14"

37 990 HUF





# BENZINMOTOROS KAPÁLÓGÉPEK, TARTOZÉKOK

## HECHT 750 BENZINMOTOROS KAPÁLÓGÉP

★★★★★  
HECHT 000751  
EKE

HECHT 750-hoz **29 990 HUF**

HECHT 000750  
ACÉL KÖRMÖSKEREKEK  
14" - 2 DB.

**37 990 HUF**

HECHT 750-hoz

1 SEBESSÉG



**309 990 HUF**

	motor HECHT	OHV, 4-ütemű		munkaszélesség *	50 cm
	térfogat	209 cm <sup>3</sup>		tömeg	70 kg
	max. nyomaték	12,4 Nm		4x3 kapatag Ø 34 cm	
	Olajban futó váltómű				

## HECHT 796 BENZINMOTOROS KAPÁLÓGÉP

☆☆☆☆☆

Sebesség km/h	Hozzárendelt sebesség fokozat	
	2 előre	1 előre
Fordulatszám a tengelyen ford/perc (ford./min)	113	82
4.00-8" Gumiabroncsok (km/h)	8,8	6,4



**259 990 HUF**

	motor HECHT	OHV, 4-ütemű		munkaszélesség *	80 cm
	térfogat	212 cm <sup>3</sup>		tömeg	68 kg
	max. nyomaték	12 Nm		6x4 kapatag Ø 31 cm	
	2 sebesség előre, 1 sebesség hátra, olajban futó váltómű				

## HECHT 000796

SEGÉDKEREKEK 4.00-8" - 2 DB  
csúszó fogaskerekekkel

**53 990 HUF** HECHT 796-hoz



Hecht 796 + Hecht 000796  
+ Hecht 57970 + Hecht 57101

## HECHT 000797

ACÉL KÖRMÖSKEREKEK 15" - 2 DB  
- eke, burgonyakiszedő,  
stb. használatkor

**49 990 HUF**

HECHT 796-hoz



## HECHT 7100 / 796 / 7970 TARTOZÉKAI

### HECHT 007116

EKE

**22 990 HUF**

Használható még a HECHT 796, 7100-hoz



### HECHT 007115

TÖLTÖGETŐ EKE

**16 990 HUF**

Használható még a HECHT 7970, 7100-hoz és a HECHT 796-hoz



### HECHT 007120

BURGONYA KISZEDŐ

**20 990 HUF**

Használható még a HECHT 7970, 7100-hoz és a HECHT 796-hoz



### HECHT 007125

KÉTOLDALAS EKE

**51 990 HUF**

szélesség 20-25 cm, munkamélység kb. 10 cm



### HECHT 007129

HÁTSÓ KONZOL A TARTOZÉKOK RÖGZÍTÉSÉHEZ

**32 990 HUF**

Használható még a HECHT 7970, 7100-hoz és a HECHT 796-hoz

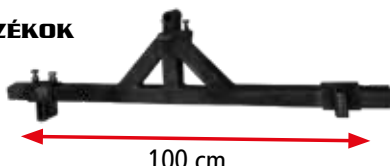

100 cm

### HECHT 007132

KULTIVÁTOR, szélesség 30 cm, munkamélység kb 10 cm

**27 990 HUF**

Használható még a HECHT 7970, 7100-hoz és a HECHT 796-hoz



## HECHT 7970 BENZINMOTOROS KAPÁLÓGÉP



	motor HECHT	OHV, 4-ütemű		munkaszélesség *	110 cm
	térfogat	212 cm <sup>3</sup>		8x3 kapatag Ø 34 cm	
	max. nyomaték	12 Nm		tömeg	78 kg
	2 sebesség előre, 1 sebesség hátra, olajban futó váltómű				

289 990 HUF

Átvitel



### HECHT 000721

EKE

17 990 HUF

HECHT 7970-hoz

### HECHT 000720

SEGÉDKEREKEK

4.00-8" - 2 DB

csúszó fogaskerekekkel

34 990 HUF

HECHT 7970-hoz



### HECHT 000722

ACÉL KÖRMÖSKEREKEK

15" - 2 DB

- eke, burgonyakiszedő, stb. használatkor

43 990 HUF

HECHT 7970-hoz



Hecht 7970 + Hecht 000720  
+ Hecht 57970 + Hecht 57101

## HECHT 7100

BENZINMOTOROS KAPÁLÓGÉP



369 990 HUF



Átvitel

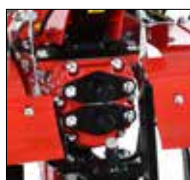

	motor HECHT	OHV, 4-ütemű		munkaszélesség *	104 cm
	térfogat	212 cm <sup>3</sup>		tömeg	72 kg
	max. nyomaték	12 Nm		6x4 kapatag Ø 34 cm	
	3 sebesség előre, 1 sebesség hátra				

### HECHT 007104

ACÉL KÖRMÖSKEREKEK 14"

- eke, burgonyakiszedő, stb. használatkor - 2 db

49 990 HUF

Standard sebességváltó	Fordulatszám a tengelyen ford/perc (ford./min)	Hozzárendelt sebesség fokozat			
		3 előre	2 előre	1 előre	-1 hátra
5.0-12		130	98.9	33.5	33.5
Gumiabroncsok (km/h)		13.65	10.38	3.52	3.52



### HECHT 007112

SEGÉDKEREKEK 5.00-12"

- 2 db csúszó fogaskerekekkel - csak utánfutóval használható (nem alkalmas szántáshoz, stb.)

67 990 HUF



Kompatibilis a 2020-as gyártási év modelljével

### HECHT 007101

KERÉKSÚLYOK  
2x 12 KG

48 990 HUF





**HECHT 7100 + 57100  
+ 57101 + 007112**

## HECHT 57970

UTÁNFUTÓ A HECHT  
7100, 7970, 796-HOZ

**149 990 HUF**



	befoglaló méretek	259 × 116 × 79 cm
	tömeg	52 kg
	kerekek	4 × 8"
	max. betöltés	300 kg betöltés / 375 kg beleértve a sofőrt is
	fékek	dob

## HECHT 57101

UTÁNFUTÓ KORMÁNYRÚD



(HECHT  
57100, 57970  
kompatibilis)

**18 990 HUF**

## HECHT 57100

UTÁNFUTÓ A HECHT 7100,  
7970, 796-HOZ

**244 990 HUF**

**FÉM TEST**



	méretek	130 × 92 × 34 cm
	tömeg	105 kg
	kerekek	500 × 12"
	max. betöltés	400 kg betöltés / 475 kg beleértve a sofőrt is
	fékek	dob

# ELEKTROMOS ÉS ACCU SÖVÉNYVÁGÓK

**Csak  
1,9 kg!**

## HECHT 606 ELEKTROMOS SÖVÉNYVÁGÓ



**16 990 HUF**

	feszültség	230 V/50 Hz		a vágólap teljes hosszúsága	50 cm
	teljesítmény	520 W		a vágólap munkahosszúsága	45 cm
	max. vágás Ø	20 mm		tömeg	1,9 kg

## HECHT 655 ELEKTROMOS SÖVÉNYVÁGÓ



**Lézerrel  
vágott lap**



**24 990 HUF**

	feszültség	230 V/50 Hz		a vágólap teljes hosszúsága	62 cm
	teljesítmény	600 W		a vágólap munkahosszúsága	55 cm
	max. vágás Ø	20 mm		tömeg	3 kg

## HECHT 610 ELEKTROMOS SÖVÉNYVÁGÓ



**Lézerrel  
vágott lap**



**Elforgatható  
fogantyú**



**24/3-tól**

**27 990 HUF**

	feszültség	230 V/50 Hz		a vágólap teljes hosszúsága	68 cm
	teljesítmény	600 W		a vágólap munkahosszúsága	61 cm
	max. vágás Ø	24 mm		tömeg	3,1 kg

## HECHT 611 ELEKTROMOS SÖVÉNYVÁGÓ



**gyújtólemez**



**Elforgatható  
fogantyú**



**Lézerrel  
vágott lap**

**32 990 HUF**

	feszültség	230 V/50 Hz		a vágólap teljes hosszúsága	68 cm
	teljesítmény	750 W		a vágólap munkahosszúsága	61 cm
	max. vágás Ø	24 mm		tömeg	4 kg

## HECHT 6020 ACCU SÖVÉNYVÁGÓ



**ACCU  
program  
6020**

**Li-ion  
Powered**



**Lézerrel  
vágott lap**



**22 990 HUF**

	akku Li-ion	DC 20 V / 1x 2,5 Ah		a vágólap teljes hosszúsága	61 cm
	max. vágás Ø	15 mm		a vágólap munkahosszúsága	45 cm
	akkumulátor és töltő nélkül			tömeg	2 kg

## HECHT 6022 ACCU SÖVÉNYVÁGÓ



**ACCU  
program  
1278**

**Li-ion  
Powered**

**Elforgatható  
fogantyú**



**Az akkumulátor  
és töltő nem  
tartozék**

**Lézerrel  
vágott lap**



**22 990 HUF**

	akku Li-ion	DC 20 V / 1x 2/4/6 Ah		a vágólap teljes hosszúsága	58 cm
	max. vágás Ø	15 mm		a vágólap munkahosszúsága	51 cm
	üzemidő terhelés nélkül	65 min *		tömeg	3 kg

# ACCU ÉS BENZINMOTOROS SÖVÉNYVÁGÓK

KERT

**ACCU  
program  
5040**

## HECHT 6040 ACCU SÖVÉNYVÁGÓ

Lézerrel  
vágott lap

★★★★★

Üzemidő  
≤ 50 min

**Li-ion**  
Powered  
**ECO  
FRIENDLY**

24/3-tól **39 990 HUF**

⚡	accu Li-ion	DC 40 V / 1x 2,5/4/5 Ah		a vágólap teljes hosszúsága	76 cm
	max. vágás Ø	20 mm		a vágólap munkahosszúsága	55 cm
	akkumulátor és töltő nélkül			tömeg	4,3 kg

**ACCU  
program  
6020**

Elforgatható  
fogantyú

## HECHT 6225 ACCU SÖVÉNYVÁGÓ

★★★★★

2x 20 V

2 akkumulátornak  
hely

**Li-ion**  
Powered  
**ECO  
FRIENDLY**

Lézerrel  
vágott lap

Üzemidő terhelés  
nélkül ≤ 50 min

**42 990 HUF**

⚡	accu Li-ion	DC 20 V / 2x 2,5 Ah		a vágólap munkahosszúsága	55 cm
	max. vágás Ø	24 mm		üzemidő terhelés nélkül	≤ 50 min
	akkumulátor és töltő nélkül				



Elforgatható  
fogantyú

## HECHT 9245 BENZINMOTOROS SÖVÉNYVÁGÓ

★★★★★



Lézerrel  
vágott lap

24/3-tól

**61 990 HUF**

2-ÜTEMŰ MOTOR

	térfogat	25,4 cm <sup>3</sup>		a vágólap teljes hosszúsága	70 cm
	teljesítmény	1 HP		a vágólap munkahosszúsága	60 cm
	max. vágás Ø	22 mm		tömeg	5,4 kg

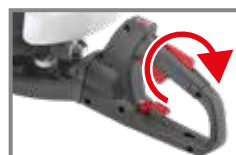

Elforgatható  
fogantyú

## HECHT 9275 BENZINMOTOROS SÖVÉNYVÁGÓ

★★★★★

**PROFI TOOL**



Lézerrel  
vágott lap

**94 990 HUF**

2-ÜTEMŰ MOTOR

	térfogat	22,2 cm <sup>3</sup>		a vágólap teljes hosszúsága	75 cm
	teljesítmény	1 HP		a vágólap munkahosszúsága	69 cm
	max. vágás Ø	28 mm		tömeg	5,4 kg



Gyűjtő  
lemez

## HECHT 9375 BENZINMOTOROS SÖVÉNYVÁGÓ

★★★★★

**PROFI TOOL**



Lézerrel  
vágott lap

**94 990 HUF**

2-ÜTEMŰ MOTOR

	térfogat	22,2 cm <sup>3</sup>		a vágólap teljes hosszúsága	72 cm
	teljesítmény	0,9 HP		a vágólap munkahosszúsága	67 cm
	max. vágás Ø	20 mm		tömeg	5,3 kg

## 150 MM FÚRÓ AZ ÁRBANI!

Fúrók a HECHT 52  
[nem tartozékok]

méret [mm]	rend.sz.	ár
100	0052100	<b>11 990 HUF</b>
150	0052150	<b>13 990 HUF</b>
200	0052200	<b>15 990 HUF</b>
250	0052250	<b>17 990 HUF</b>
Hosszabbító rúd	rend.sz.	ár
400	0052400	<b>7 990 HUF</b>

## HECHT 52 FÖLDFÚRÓ

★★★★★



**84 990 HUF**

	motor HECHT	2-ütemű		tömeg	13 kg
	térfogat	52 cm <sup>3</sup>		fúrás sebessége	260-310 min <sup>-1</sup>
	teljesítmény	2,4 HP		fúrósár hossza	730 mm

A tömege a vágószerkezet nélkül.

# SÖVÉNYVÁGÓK, MAGASSÁGI ÁGVÁGÓK

Internet: www.hecht.hu



## HECHT 6025 ACCU SÖVÉNYVÁGÓ



**ACCU**  
program  
**6020**



**Lézerrel  
vágott lap**

**Li-ion**  
Powered

24/3-tól

**34 990 HUF**

⚡	akkumulátor	Li-ion		a vágólap teljes hosszúsága	50 cm
⚡	akkumulátor	DC 20 V / 1x 2 Ah		a vágólap munkahosszúsága	45 cm
	max. vágás Ø	15 mm		tömeg	3,5 kg
	az akkumulátor és töltő nem tartozék			hossza	2–2,5 m

## HECHT 6504 ACCU SÖVÉNYVÁGÓ



**ACCU**  
program  
**5040**



**Li-ion**  
Powered

**42 990 HUF**

⚡	akkumulátor	Li-ion		munkahosszúsága	50 cm
⚡	akkumulátor	DC 40 V		tömeg	4,5 kg
	max. vágás Ø	20 mm		hosszúság	1,9 - 2,4 m

## HECHT 695 ELEKTROMOS SÖVÉNYVÁGÓ



**Lézerrel  
vágott lap**

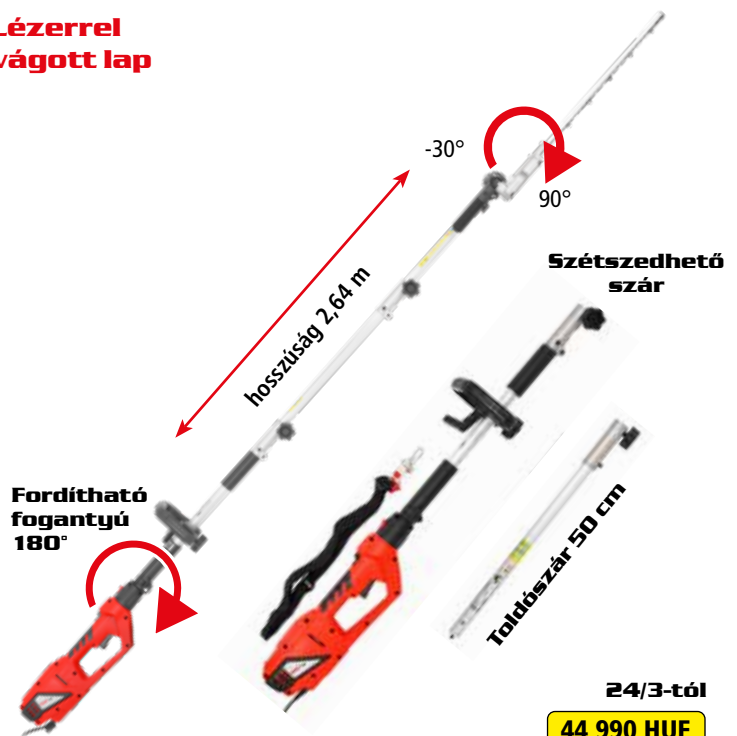

24/3-tól

**44 990 HUF**

⚡	feszültség	230 V/50 Hz		munkahosszúsága	41 cm
	teljesítmény	900 W		tömeg	4,9 kg
	max. vágás Ø	20 mm		hosszúság	2,64 m

# ELEKTROMOS ÉS ACCU SÖVÉNYVÁGÓK

Az akkumulátor és töltő nem tartozék

**HECHT 1441**  
MULTIFUNKCIÓS ACCU FŰKASZA



**Li-ion**  
Powered

**ACCU**  
program  
**5040**



**54 990 HUF**

Opcionális tartozékok	ÁR	Opcionális tartozékok	ÁR
1. HECHT 00144163	<b>49 990 HUF</b>	4. HECHT 00144161	<b>27 990 HUF</b>
2. HECHT 00144160	<b>17 990 HUF</b>	5. HECHT 00144166	<b>9 990 HUF</b>
3. HECHT 00144162	<b>27 990 HUF</b>	6. HECHT 00144165	<b>52 990 HUF</b>

	accu Li-ion	DC 40 V		tömeg	3,95 kg
	szegélynyíró átmérője	25,4 cm		a fűrészlapp hossza	25 cm
	munkaszélesség	25 cm		a sövényvágó lap hossza	40,5 cm

**HECHT 675**  
ELEKTROMOS SÖVÉNYVÁGÓ

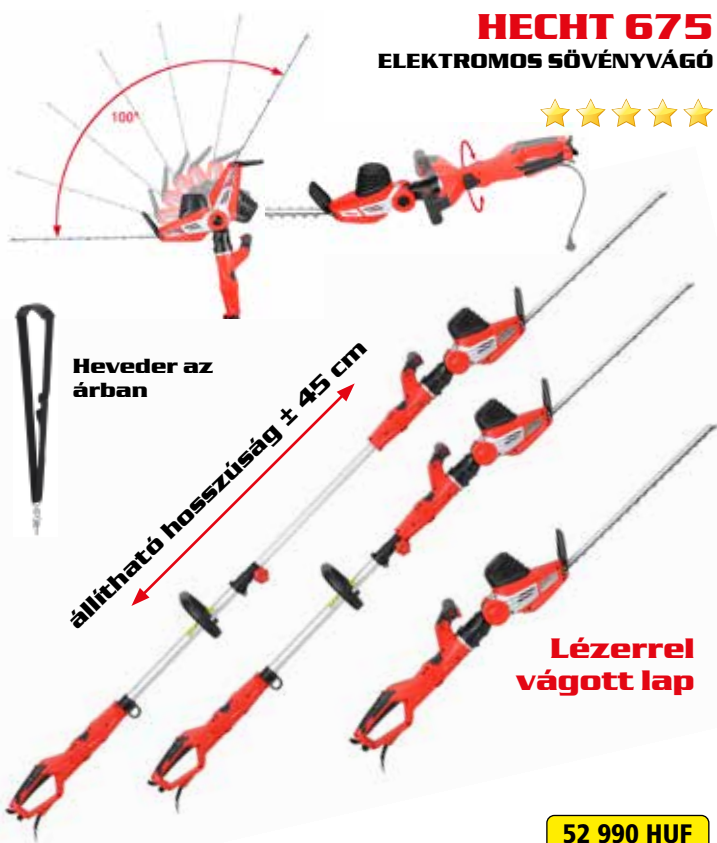

**52 990 HUF**

	feszültség	230 V/50 Hz		a vágólap teljes hosszúsága	59 cm
	teljesítmény	750 W		a vágólap munkahosszúsága	51 cm
	max. vágás Ø	24 mm		tömeg	5 kg
				hosszúság	2,35–2,8 m

**HECHT 690 3in1**  
MULTIFUNKCIÓS  
ELEKTROMOS  
SZEGÉLYNYÍRÓ



**71 990 HUF**

	feszültség	230 V/50 Hz		a fűrészlapp hossza	23 cm
	teljesítmény	900 W		a sövényvágó lap hossza	41 cm
	tömeg	2,5 kg		munkaszélesség	36 cm

\* Maximális üzemidő terhelés nélkül 2 Ah akkumulátorral. A tömege a vágószerkezet nélkül.

# ACCU, ELEKTROMOS ÉS BENZINMOTOROS ÁGVÁGÓK

## HECHT 971 W ELEKTROMOS ÁGVÁGÓ



0-40°



Állítható hosszúság ± 80 cm

37 990 HUF

## HECHT 9025 ELEKTROMOS ÁGVÁGÓ



Li-ion  
Powered

ACCU  
program  
6020



Állítható hosszúság ± 50 cm

OREGON  
láncvezető  
és lánc



39 990 HUF

## HECHT 9504 ACCU ÁGVÁGÓ



Li-ion  
Powered

ACCU  
program  
5040



Állítható hosszúság ± 50 cm

OREGON  
láncvezető  
és lánc

49 990 HUF

⚡	feszültség	230 V / 50 Hz	🔗	láncvezető hossza	30 cm
🔋	teljesítmény	750 W	👤	tömeg	3,2 kg
↔			↔	hosszúság	2-2,8 m

⚡	Accu Li-ion	DC 20 V	🔗	láncvezető hossza	20 cm
			👤	tömeg	3,5 kg
			📏	hosszúság	2-2,5 m
📦	az akkumulátor és töltő nem tartozék				

⚡	Accu Li-ion	DC 40 V	🔗	láncvezető hossza	20 cm
			👤	tömeg	4,4 kg
			📏	hosszúság	2,3-2,8 m
📦	az akkumulátor és töltő nem tartozék				

## VÉDŐFELSZERELÉSEK

### HECHT 900101

ARCVEDŐ - ELÜLSŐ ROSTÉLY, GYORS CSATLAKOZTATÁS CE



5 690 HUF



### HECHT 900100

VÉDŐSISAK FÜLVÉDŐVEL ÉS ROSTÉLYAL, GYORS CSATLAKOZTATÁS



14 990 HUF



### HECHT 9260 BENZINMOTOROS ÁGVÁGÓ



Heveder az árban

Állítható hosszúság ± 130 cm



### HECHT 1000R FORDULATSZÁMMÉRŐ



LCD kijelző, indukciós kábel, akkumulátor, akasztófül

Mérési tartomány /min <sup>-1</sup>	Motor típusa	
	Ütem	Henger
100-19000	2	1
	4	2
100-9500	2	2
	4	4

47 990 HUF

### HECHT 900106 VÉDŐSZEMÜVEG ÁLLÍTHATÓ SZÁRHOSSZÚSÁGGAL

24/3-tól

1 790 HUF



### HECHT 900407

KARBURÁTOR BEÁLLÍTÓ KULCS SZETT

7 490 HUF



### HECHT 900402

MŰANYAG SZÉTHÚZHATÓ ÉK 8"

3 490 HUF



159 990 HUF

🔗	térfogat	26 cm <sup>3</sup>	🔗	láncvezető hossza	34 cm
🔋	teljesítmény	1 HP	👤	tömeg	8,5 kg
	hosszúság	2,96-4,25 m			



# ELEKTROMOS ÉS ACCU LÁNCFŰRÉSZEK

KERT



FÉM FOGASKEREKEK

## HECHT 2039

ELEKTROMOS LÁNCFŰRÉSZ



FELÜLNÉZET

29 990 HUF

⚡	feszültség	230 V/50 Hz	🔗	lácvezető hossza	35 cm
🔋	teljesítmény	2200 W	👁️	a lác típusa	33E52E
👤	tömeg	4,2 kg	🌀	lácsebesség	13,5 m/s



FÉM FOGASKEREKEK

## HECHT 2260

ELEKTROMOS LÁNCFŰRÉSZ



FELÜLNÉZET

Soft start – egyenletes indítás

34 990 HUF

⚡	feszültség	230 V/50 Hz	🔗	lácvezető hossza	40 cm
🔋	teljesítmény	2400 W	👁️	a lác típusa	33E57E
👤	tömeg	5,6 kg	🌀	lácsebesség	14 m/s
⚡	soft start	✓			

OREGON  
lácvezető és lác



FÉM FOGASKEREKEK

## HECHT 2416 QT

ELEKTROMOS LÁNCFŰRÉSZ



FELÜLNÉZET

Soft start – egyenletes indítás

44 990 HUF

⚡	feszültség	230 V/50 Hz	🔗	lácvezető hossza	40 cm
🔋	teljesítmény	2400 W	👁️	a lác típusa	33E57E
👤	tömeg	4,7 kg	🌀	lácsebesség	14 m/s
⚡	soft start	✓	🗨️	gyors lácfszító	✓

OREGON  
lácvezető és lác



FÉM FOGASKEREKEK

## HECHT 2439

ELEKTROMOS LÁNCFŰRÉSZ



FELÜLNÉZET

Soft start – egyenletes indítás

46 990 HUF

⚡	feszültség	230 V/50 Hz	🔗	lácvezető hossza	40 cm
🔋	teljesítmény	2400 W	👁️	a lác típusa	33E57E
👤	tömeg	5 kg	🌀	lácsebesség	13,5 m/s
⚡	soft start	✓	🗨️	gyors lácfszító	✓

ACCU  
program  
1278

Li-ion  
Powered



Munkaidő  
≤ 20 perc. \*

22 990 HUF

⚡	accu	DC 20 V / 1x 2/4/6 Ah	🔗	lácvezető hossza	11 cm
👤	tömeg	1,33 kg	👁️	a lác típusa	14E32E
🔋	akkumulátor és töltő nem tartozék		🌀	lácsebesség	5 m/s

## HECHT 9922

ACCU LÁNCFŰRÉSZ



ACCU  
program  
1278

Li-ion  
Powered



## HECHT 9920

ACCU LÁNCFŰRÉSZ



FELÜLNÉZET

Munkaidő  
≤ 15 perc.

31 990 HUF

⚡	accu	DC 20 V / 1x 2/4/6 Ah	🔗	lácvezető hossza	25 cm
👤	tömeg	3,14 kg	👁️	a lác típusa	33E40E
🔋	akkumulátor és töltő nem tartozék		🌀	lácsebesség	6 m/s

ACCU  
program  
6020

Li-ion  
Powered



## HECHT 920

ACCU LÁNCFŰRÉSZ



FELÜLNÉZET

Munkaidő  
≤ 15 perc.

39 990 HUF

⚡	accu	DC 20 V / 1x 2,5 Ah	🔗	lácvezető hossza	30,5 cm
👤	tömeg	3,2 kg	👁️	a lác típusa	31E40E
🔋	akkumulátor és töltő nem tartozék		🌀	lácsebesség	5,5 m/s

A fűrészek tömege a vágószerkezet nélkül. \* Maximális üzemidő terhelés nélkül 2 Ah akkumulátorral.

# ACCU ÉS BENZINMOTOROS LÁNCFŰRÉSZEK

**ACCU program 5040**

**Li-ion Powered**



## HECHT 9936

ACCU LÁNCFŰRÉS



OREGON  
láncvezető és lánc



Gyors  
láncfeszítő



FELÜLNÉZET

**57 990 HUF**

⚡	accu Li-ion	DC 40 V / 1 × 2,5/4/5 Ah		láncvezető hossza	35 cm
👤	tömeg*	3,8 kg		a lánc típusa	31E52E
	az akkumulátor és töltő nem tartozék			láncsebesség	8,5 m/s

**ACCU program 6020**

**Li-ion Powered**



OREGON  
láncvezető és lánc

## HECHT 9925

ACCU LÁNCFŰRÉS



Gyors láncfeszítő



2 akkumulátornak  
hely



FELÜLNÉZET

**2 × 20 V**

**63 990 HUF**

⚡	accu Li-ion	DC 20 V / 2 × 2,5 Ah		láncsebesség	12 m/s
	láncvezető hossza	30 cm		automatikus kenés, gyors láncfeszítő, fém végdarab	
	az akkumulátor és töltő nem tartozék		👤	tömeg*	3,4 kg

**ACCU program 5040**

**Li-ion Powered**



## HECHT 9940

ACCU LÁNCFŰRÉS



OREGON  
láncvezető és lánc



Gyors láncfeszítő



FELÜLNÉZET

**67 990 HUF**

⚡	accu Li-ion	DC 40 V / 1 × 2,5/4/5 Ah		láncvezető hossza	35 cm
👤	tömeg*	5,5 kg		a lánc típusa	33E52E
	az akkumulátor és töltő nem tartozék			láncsebesség	9 m/s

**ACCU program 6260**

**Li-ion Powered**



A benzines  
fűrészeket erővel  
helyettesíti

## HECHT 6294

ACCU LÁNCFŰRÉS



OREGON  
láncvezető és lánc



Működési idő  
≤ 47 min.

FELÜLNÉZET

**79 990 HUF**

⚡	accu Li-ion	DC 62 V / 1 × 2,5 / 4 Ah		láncvezető hossza	40 cm / 16"
👤	tömeg*	4,3 kg		a lánc típusa	31E57E
	az akkumulátor és töltő nem tartozék			láncsebesség	20 m/s
	töltési idő	≤ 75 min.			

Internet: www.hecht.hu



Fül az övre akasztáshoz

## HECHT 925 R BENZINMOTOROS LÁNCFŰRÉS



**43 990 HUF**

	térfogat	25,4 cm <sup>3</sup>		láncvezető hossza	30 cm
	teljesítmény	1 HP		a lánc típusa	33E44E
👤	tömeg*	2,9 kg		láncsebesség	12 m/s

## HECHT 941 BENZINMOTOROS LÁNCFŰRÉS



WALBRO  
karburátor

OREGON  
láncvezető  
és lánc

**59 990 HUF**

	térfogat	40 cm <sup>3</sup>		láncvezető hossza	35 cm
	teljesítmény	1,8 HP		a lánc típusa	33E53E
👤	tömeg*	4,7 kg		láncsebesség	22,8 m/s

\*A fűrészek tömege a vágószerkezet nélkül.

# BENZINMOTOROS LÁNCFŰRÉSZEK

## HECHT 45 BENZINMOTOROS LÁNCFŰRÉSZ



47 990 HUF

	térfogat	45 cm <sup>3</sup>		láncevezető hossza	40 cm
	teljesítmény	2,7 HP		a lánc típusa	25Q66E
	tömeg*	5,4 kg		lánsebesség	23,1 m/s

## HECHT 50 BENZINMOTOROS LÁNCFŰRÉSZ



### HECHT 50 BOX

HECHT 50  
BENZINLÁNCFŰRÉSZ  
SZÁLLÍTÓDOBOZVAL

61 990 HUF

51 990 HUF

	térfogat	50 cm <sup>3</sup>		láncevezető hossza	40 cm
	teljesítmény	2,9 HP		a lánc típusa	25Q66E
	tömeg*	4,9 kg		lánsebesség	20,8 m/s

## HECHT 56 BENZINMOTOROS LÁNCFŰRÉSZ



64 990 HUF

	térfogat	56,5 cm <sup>3</sup>		láncevezető hossza	40 cm
	teljesítmény	2,95 HP		a lánc típusa	25Q66E
	tömeg*	5,72 kg		lánsebesség	21,8 m/s

## HECHT 945 BENZINMOTOROS LÁNCFŰRÉSZ



Bépipített  
MULTI KULCS  
tartó



WALBRO karburátor  
OREGON láncevezető  
és lánc

69 990 HUF

	térfogat	45 cm <sup>3</sup>		láncevezető hossza	40 cm
	teljesítmény	2,4 HP		a lánc típusa	25Q66E
	tömeg*	5,6 kg		lánsebesség	23 m/s

## HECHT 950 BENZINMOTOROS LÁNCFŰRÉSZ



Bépipített  
MULTI KULCS  
tartó



WALBRO karburátor  
OREGON láncevezető  
és lánc

79 990 HUF

	térfogat	50 cm <sup>3</sup>		láncevezető hossza	40 cm
	teljesítmény	3 HP		a lánc típusa	25Q66E
	tömeg*	5,6 kg		lánsebesség	23 m/s

## HECHT 956 BENZINMOTOROS LÁNCFŰRÉSZ



Bépipített  
MULTI KULCS  
tartó



WALBRO karburátor  
OREGON láncevezető  
és lánc

89 990 HUF

	térfogat	56 cm <sup>3</sup>		láncevezető hossza	40 cm
	teljesítmény	3,2 HP		a lánc típusa	25Q66E
	tömeg*	5,6 kg		lánsebesség	23 m/s

\*A fűrészek tömege a vágószerkezet nélkül.

# BENZINMOTOROS LÁNCFŰRÉSZEK, LÁNCFŰRÉSZ TARTOZÉKOK

## HECHT 958

BENZINMOTOROS LÁNCFŰRÉSZ



WALBRO karburátor  
OREGON láncvezető és lánc

109 990 HUF

	térfogat	58 cm <sup>3</sup>		láncvezető hossza	39 cm
	teljesítmény	3,3 HP		a lánc típusa	25Q66E
	tömeg*	6 kg		láncsebesség	28,2 m/s

## HECHT 962

BENZINMOTOROS LÁNCFŰRÉSZ



Dekompressziós szelep



WALBRO karburátor  
OREGON lánc

129 990 HUF

	térfogat	62 cm <sup>3</sup>		láncvezető hossza	45 cm
	teljesítmény	4 HP		a lánc típusa	73E68E
	tömeg*	6,3 kg		láncsebesség	24,4 m/s

## Eredeti HECHT láncok láncfűrészhöz

### EREDETI HECHT LÁNCVEZETŐK LÁNCFŰRÉSZHEZ

FŰRÉSZ	LÁNCVEZETŐ	ÁR
14" 3/8" 1,3 mm <b>14D38R135</b>	HECHT 939 2014, 939 S, 941, 1835, 2014, 2035, 2036, 2037, 3518, 9940, 2039-től	<b>8 990 HUF</b>
16" 3/8" 1,3 mm <b>16D38R135</b>	HECHT 45, 50, 56, 58, 944, 945, 946, 946 T, 947, 951, 953, 957, 958	<b>8 990 HUF</b>
16" 3/8" 1,3 mm <b>16D38R135</b>	HECHT 2239, 2250, 2416 QT, 2439, 939 do 2013	<b>8 990 HUF</b>
12" 3/8" 1,3 mm <b>12D38R135</b>	HECHT 26, 927, 927 R, 928 R, 929, 929 R	<b>7 490 HUF</b>

### 73E25R Tekerics **27 990 HUF**

3/8 – 1,5 mm, 410 láncszem, 7,6 m

### 25Q100R Tekerics **87 990 HUF**

0,325 – 1,5 mm, 1840 láncszem, 30,5 m

### 75E25R Tekerics **27 990 HUF**

3,8 – 1,6 mm, 409 láncszem, 7,6 m

### 33E100R Tekerics **72 990 HUF**

3/8 micro – 1,3 mm, 1640 láncszem, 30,5 m

### 95Q100R Tekerics **87 990 HUF**

0,325–1,3 mm, 1840 láncszem, 30,5 m

### EREDETI HECHT LÁNCOK LÁNCFŰRÉSZHEZ

LÁNC	FŰRÉSZ	ÁR
<b>14E32E</b>	HECHT 9922, 99123	<b>4 390 HUF</b>
<b>25Q66E</b>	HECHT 946 T, 945, 950, 44, 45, 46, 50, 51, 56, 944, 956	<b>5 990 HUF</b>
<b>33E40E</b>	HECHT 927 do 2015, 9920	<b>3 990 HUF</b>
<b>31E52E</b>	HECHT 9936	<b>4 690 HUF</b>
<b>31E57E</b>	HECHT 6294	<b>4 890 HUF</b>
<b>33E45E</b>	HECHT 936	<b>3 990 HUF</b>
<b>31E40E</b>	HECHT 920	<b>4 190 HUF</b>
<b>31E45E</b>	HECHT 9925	<b>4 490 HUF</b>
<b>33E39E</b>	HECHT 1331	<b>4 490 HUF</b>
<b>33E57E</b>	HECHT 1840, 2040, 2040 QT, 2048, 2440, 2240 QT, 2416 QT, 2439, 2250	<b>4 690 HUF</b>
<b>33E56E</b>	HECHT 2216	<b>4 690 HUF</b>
<b>25Q72E</b>	HECHT 956	<b>6 690 HUF</b>
<b>33E44E</b>	HECHT 927 R, 928 R, 929, 927, 9260	<b>4 190 HUF</b>
<b>25Q66E</b>	HECHT 947, 950, 956, 951, 957	<b>5 990 HUF</b>
<b>33E33E</b>	HECHT 975 W, 955 W, 976 W, 9504	<b>3 490 HUF</b>
<b>33E53E</b>	HECHT 1835, 1836, 3518, 941, 2014, 2015, 939 S, 939	<b>4 490 HUF</b>
<b>33E52E</b>	HECHT 2035, 2036, 2037, 9940, 2039	<b>4 490 HUF</b>
<b>25Q64E</b>	WARRIOR 645, RAPTOR 243	<b>5 990 HUF</b>
<b>73E64E</b>	láncvezető Oregon 45 cm	<b>6 690 HUF</b>
<b>HECHT48Y72E</b>	HECHT 962 láncvezető Oregon 50 cm	<b>7 690 HUF</b>
<b>73E68E</b>	láncvezető HECHT 45 cm	<b>6 490 HUF</b>

Internet: www.hecht.hu

### EREDETI HECHT LÁNCOK

### KOMPATIBILIS MÁS GYÁRTÓK MODELJEI

Lánc	Láncvezető hossza	Lánc- osztás	Vezetőszem vastagsága	Vezetőszemek száma	Mountfield, Riwall, Fieldmann, Makita, Narex
<b>25Q66E</b>	16" / 39 cm	0,325	1,5 mm	66	Oleo-mac GS 520, 942/46/47, 952/56
<b>33E57E</b>	16" / 40 cm	3/8"	1,3 mm	57	Levita 180EP, Levita 160ES, Patriot 200ES, Patriot BP 41, FZP 4216-B / 5016-B, EPR 40-23, EPR 40-25
<b>33E52E</b>	14" / 35 cm	3/8"	1,3 mm	52	Levita 180EP, Levita 160ES, Patrit 200ES, FZP 2105-E / 2000/2001/2002/2020 E, UC3551AX1, EPR 35-25
<b>33E44E</b>	12" / 30 cm	3/8"	1,3 mm	44	Riwall RPCS 2530, 2630
<b>33E53E</b>	14" / 35 cm	3/8"	1,3 mm	53	Patriot BP 41, Oleo-mac GSH 400, EPR 35-23, EPR 35-25 HS
<b>33E56E</b>	16" / 40 cm	3/8"	1,3 mm	56	Riwall RECS 1840 / 2040 / 2340 / 2440/2440e, FZP 2005-E, UC4051AX1
<b>25Q64E</b>	16" / 40 cm	0,325	1,5 mm	64	Riwall RPCS 5040/5140, FZP 5816-B/ 5216-B / 3001/4516/4001/ 3714 B
<b>25Q72E</b>	18" / 45 cm	0,325	1,5 mm	72	Riwall RPCS 5545
<b>31E52E</b>	14" / 35 cm	3/8"	1,1 mm	52	UC3541A

## HECHT 000040

LÁNCRESZELŐ Ø 4 MM

3 db **1 790 HUF**

## HECHT 000048

LÁNCRESZELŐ Ø 4,8 MM

3 db **1 790 HUF**

## HECHT 900051

LÁNCRESZELŐ Ø 5,5 MM

3 db **1 790 HUF**

## HECHT 000320

LÁNCRESZELŐ Ø 3,2 MM

3 db **1 790 HUF** 24/5-től

## HECHT 903400

LÁNCÉLEZŐ SZETT

Láncreszelők Ø 4 mm **4 690 HUF**

## HECHT 903480

Láncreszelők Ø 4,8 mm **4 690 HUF**

## HECHT 004048

Láncreszelők Ø 4 mm, 4,8 mm, 5,5 mm **4 690 HUF**



## HECHT 900009

LÁNCÉLEZŐ

**7 490 HUF**





Fából készült hordozó doboz mellékelve

## HECHT 9588

BENZINES BETONVÁGÓ



199 990 HUF

	térfogat	54 cm <sup>3</sup>		vágókorong átmérője	305 mm
	teljesítmény	3,4 HP		tömeg*	9,8 kg

## HECHT 9744

BENZINES BETONVÁGÓ



199 990 HUF

Műanyagból készült hordozó doboz mellékelve

	térfogat	74 cm <sup>3</sup>		vágókorong átmérője	350 mm
	teljesítmény	4,8 HP		tömeg*	10,1 kg

## HECHT 9

LÁNCÉLEZŐ



Tartalék élezőkorongok

H928 (3,2×100×10)

H928A (4,5×100×10)



Élezőkorong 3,2×100 mm tartozék

18 990 HUF

	feszültség	230 V/50 Hz		tömeg	1,4 kg
	teljesítmény	250 W		korong átmérője	100 mm

## HECHT 9230

LÁNCÉLEZŐ



Tartalék élezőkorongok

9230A0007 (145×3,2×22,3)

9230B0007 (145×4,7×22,3)

9230C0007 (145×6×22,3)

Állítható

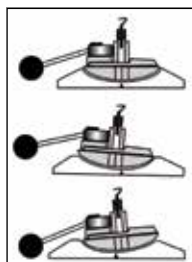

Élezőkorong 145×22,3×3,2 mm tartozék

46 990 HUF

	feszültség	230 V/50 Hz		tömeg	4,8 kg
	teljesítmény	230 W		korong átmérője	145 mm



## HECHT 900450

HORDOZÓ TÁLCA FÜRÉSZ ALÁ

3 490 HUF



## HECHT 900404

BEFOGÓ LÁNCÉLEZÉSHEZ

3 490 HUF



## HECHT 002850

BERÁNTÓKÖTÉL Ø 2,8 MM, 50 M, PE

4 490 HUF

## HECHT 003450

BERÁNTÓKÖTÉL Ø 3,4 MM, 50 M, PE

5 590 HUF

## HECHT 003850

BERÁNTÓKÖTÉL Ø 3,8 MM, 50 M, PE

6 690 HUF

## HECHT 000550

BERÁNTÓKÖTÉL Ø 5 MM, 50 M, PE

7 590 HUF



## HECHT 000045

LÁNCVEZETŐ OLAJZÓ A kenőanyagot tartalmazza

3 490 HUF



## HECHT A958P

GYÚJTÓGYERTYA 2-ÜTEMŰ MOTOROKHOZ

1 890 HUF



## HECHT A969P

GYÚJTÓGYERTYA 4-ÜTEMŰ MOTOROKHOZ

1 890 HUF



## HECHT 900600

UNIVERZÁLIS BALTA

Hossza 30 cm  
Tömege 600 g\*

2 590 HUF



A fogantyúja speciális üvegszállal erősített kompozit anyagból készül.  
- FIBERGLASS

## HECHT 901000

UNIVERZÁLIS BALTA

Hossza 40 cm  
Tömege 1000 g\*

4 390 HUF



A fogantyúja speciális üvegszállal erősített kompozit anyagból készül.  
- FIBERGLASS

## HECHT 901500

UNIVERZÁLIS BALTA

Hossza 55 cm  
Tömege 1500 g\*

6 190 HUF



A fogantyúja speciális üvegszállal erősített kompozit anyagból készül.  
- FIBERGLASS

## HECHT 900444

UNIVERZÁLIS BALTA

Hossza 35 cm  
Tömege 650 g\*

18 990 HUF



A fogantyúja speciális üvegszállal erősített kompozit anyagból készül.  
- FIBERGLASS

## HECHT 900700

UNIVERZÁLIS BALTA

Hossza 44 cm  
Tömege 910 g\*

24 990 HUF



A fogantyúja speciális üvegszállal erősített kompozit anyagból készül.  
- FIBERGLASS

## HECHT 900570

UNIVERZÁLIS BALTA

Hossza 35 cm  
Tömege 570 g\*

5 790 HUF



**TEFLONBEVONATÚ ÉLLEL**  
A fogantyúja speciális üvegszállal erősített kompozit anyagból készül.  
**NYLON + FIBERGLASS**

## HECHT 900950

HASÍTÓ FEJSZE

Hossza 44 cm  
Tömege 950 g\*

7 590 HUF



**TEFLONBEVONATÚ ÉLLEL**  
A fogantyúja speciális üvegszállal erősített kompozit anyagból készül.  
**NYLON + FIBERGLASS**

## HECHT 901550

HASÍTÓ FEJSZE

Hossza 70 cm  
Tömege 1550 g\*

10 990 HUF



**TEFLONBEVONATÚ ÉLLEL**  
A fogantyúja speciális üvegszállal erősített kompozit anyagból készül.  
**NYLON + FIBERGLASS**



## HECHT 909100

CSÁKÁNY Hossza 91 cm

7 990 HUF

A fogantyúja speciális üvegszállal erősített kompozit anyagból készül.  
- FIBERGLASS



## HECHT 909200

NYÉL Hossza 90,5 cm, Tömege 4000 g\*

10 990 HUF

A fogantyúja speciális üvegszállal erősített kompozit anyagból készül.  
- FIBERGLASS

## HECHT 900680

UNIVERZÁLIS BALTA

Hossza 30 cm,  
Tömege 1000 g\*

3 990 HUF



A fogantyúja speciális üvegszállal erősített kompozit anyagból készül.  
- FIBERGLASS

## HECHT 901001

HASÍTÓ FEJSZE

Hossza 40 cm  
Tömege 1000 g\*

4 390 HUF



A fogantyúja speciális üvegszállal erősített kompozit anyagból készül.  
- FIBERGLASS

## HECHT 901201

HASÍTÓ FEJSZE

Hossza 55 cm  
Tömege 1200 g\*

5 290 HUF



A fogantyúja speciális üvegszállal erősített kompozit anyagból készül.  
- FIBERGLASS

## HECHT 902000

HASÍTÓ FEJSZE

Hossza 63 cm  
Tömege 2000 g\*

6 190 HUF



A fogantyúja speciális üvegszállal erősített kompozit anyagból készül.  
- FIBERGLASS

## HECHT 900800

UNIVERZÁLIS BALTA

Hossza 59 cm  
Tömege 1130 g\*

27 990 HUF



A fogantyúja speciális üvegszállal erősített kompozit anyagból készül.  
- FIBERGLASS

## HECHT 900901

UNIVERZÁLIS BALTA

Hossza 44 cm  
Tömege 900 g\*

6 990 HUF



**TEFLONBEVONATÚ ÉLLEL**  
A fogantyúja speciális üvegszállal erősített kompozit anyagból készül.  
**NYLON + FIBERGLASS**

## HECHT 901170

HASÍTÓ FEJSZE

Hossza 59 cm  
Tömege 1170 g\*

9 990 HUF



**TEFLONBEVONATÚ ÉLLEL**  
A fogantyúja speciális üvegszállal erősített kompozit anyagból készül.  
**NYLON + FIBERGLASS**

## HECHT 902550

HASÍTÓ FEJSZE

Hossza 80 cm  
Tömege 2550 g\*

14 990 HUF



**TEFLONBEVONATÚ ÉLLEL**  
A fogantyúja speciális üvegszállal erősített kompozit anyagból készül.  
**NYLON + FIBERGLASS**

## HECHT 908500

HASÍTÓ FEJSZE

Hossza 85 cm  
Tömege 2700 g\*

7 990 HUF



A fogantyúja speciális üvegszállal erősített kompozit anyagból készül.  
- FIBERGLASS

## HECHT 903600

HASÍTÓ FEJSZE

Hossza 91 cm  
Tömege 3600 g\*

11 990 HUF



A fogantyúja speciális üvegszállal erősített kompozit anyagból készül.  
- FIBERGLASS

# HINTAFŰRÉSZEK ÉS VÍZSZINTES RÖNKHASÍTÓK, RÖNKTARTÓK

Lengülő biztonsági burkolat

## HECHT 8220 HINTAFŰRÉSZ

Lengülő biztonsági burkolat

## HECHT 8300 HINTAFŰRÉSZ

105 cm



101 cm

74 cm

**124 990 HUF**

⚡	feszültség	230 V/50 Hz	🔪	a rönk max. átmérője	135 mm
🔌	teljesítmény	2200 W	🏠	tömeg	38 kg
⚙️	fűrészkorong	ø 405 mm			

99 cm



86 cm

104 cm

**259 990 HUF**

⚡	feszültség	230 V/50 Hz	🔪	a rönk max. átmérője	170 mm
🔌	teljesítmény	3000 W	🏠	tömeg	56,6 kg
⚙️	fűrészkorong	ø 505 mm			

Lengülő biztonsági burkolat

## HECHT 850 HINTAFŰRÉSZ



74 cm

120 cm

110 cm

**329 990 HUF**

⚡	feszültség	400 V/50 Hz	🔪	a rönk max. átmérője	250 mm
🔌	teljesítmény	5000 W	🏠	tömeg	88 kg
⚙️	fűrészkorong	ø 700 mm			



## HECHT 900

RÖNKTARTÓ BAK

Összecsukható

a könnyebb tároláshoz



**9 990 HUF**

∅	rönk átmérő	25–300 mm	🏠	terhelhetőség	150 kg
🏠	tömeg	6 kg	📦	anyagvastagság	1,5 mm
📏	méretei	80 × 79 × 81,5 cm			

## HECHT 901

RÖNKTARTÓ ÁLLVÁNY

🔪	rönk átmérő	25–230 mm
📏	méretei	120×37×95 cm
🏠	max. terhelés	110 kg
🏠	tömeg	12 kg

**25 990 HUF**



## HECHT 902

RÖNKTARTÓ ÁLLVÁNY

FŰRÉSZ TARTÓVAL

(A fűrész nem tartalmazza)

Minden típusú láncfűrészhez 7 kg-ig és 45 cm-es láncvezető hosszúságig



**30 990 HUF**

🔪	rönk átmérő	25–230 mm
📏	rönkhossz	180 cm
🏠	max. terhelés	120 kg
🏠	tömeg	12 kg



# VÍZSZINTES ÉS FÜGGŐLEGES RÖNKHASÍTÓK



Rend. sz.:  
HECHT 000650  
9 490 HUF

## HECHT 6700 VÍZSZINTES RÖNKHASÍTÓ



115 990 HUF

⚡	feszültség	230 V/50 Hz		rönk hossza	100-370 mm
	teljesítmény	2000 W		rönk átmérője	50-250 mm
⚖	max. nyomás	4 t		tömeg	41 kg

## HECHT 000651

Rönkhasító  
állvány a HECHT  
6500-hoz  
15 990 HUF



## HECHT 6500 RÖNKHASÍTÓ



Rend. sz.:  
HECHT  
000650  
9 490 HUF

139 990 HUF

⚡	feszültség	230 V/50 Hz		rönk hossza	100-520 mm
	teljesítmény	2200 W		rönk átmérője	50-250 mm
⚖	max. nyomás	5 t		tömeg	50 kg

## HECHT 000670

Rönkhasító  
állvány a HECHT  
670-hez  
11 990 HUF



147 990 HUF

⚡	feszültség	230 V/50 Hz		rönk hossza	100-520 mm
	teljesítmény	2000 W		rönk átmérője	50-250 mm
⚖	max. nyomás	7 t		tömeg	41 kg

## HECHT 670 RÖNKHASÍTÓ



Rend. sz.:  
HECHT 000671  
9 490 HUF

## HECHT 676 RÖNKHASÍTÓ

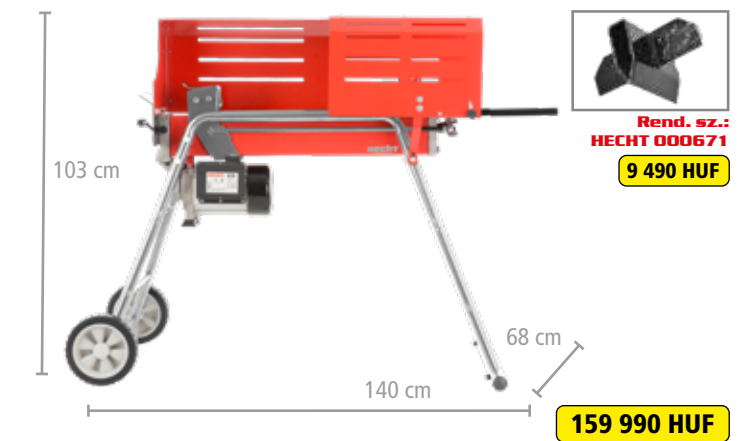

Rend. sz.:  
HECHT 000671  
9 490 HUF

159 990 HUF

⚡	feszültség	230 V/50 Hz		rönk hossza	100-520 mm
	teljesítmény	2000 W		rönk átmérője	50-250 mm
⚖	max. nyomás	7 t		tömeg	48 kg



Rend. sz.:  
006060  
12 990 HUF



254 990 HUF

⚡	feszültség	230 V/50 Hz		rönk hossza	100-550 mm
	teljesítmény	2200 W		rönk átmérője	70-400 mm
⚖	max. nyomás	6 t		tömeg	105 kg
↑	emelési magasság	480 mm			



Rend. sz.:  
HECHT 006070  
12 990 HUF

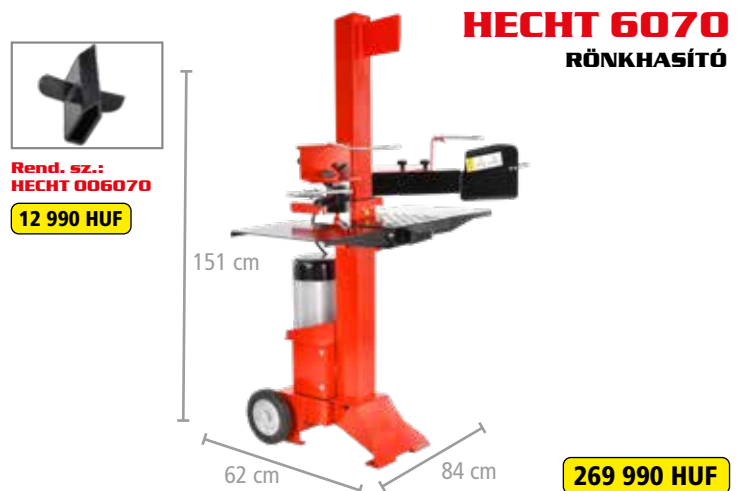

269 990 HUF

⚡	feszültség	230 V/50 Hz		rönk hossza	100-550 mm
	teljesítmény	3000 W		rönk átmérője	80-300 mm
⚖	max. nyomás	7 t		tömeg	98 kg
↑	emelési magasság	495 mm			



# VÍZSZINTES ÉS FÜGGŐLEGES RÖNKHASÍTÓK



Rend. sz.:  
HECHT 000681

12 990 HUF



## HECHT 6810 RÖNKHASÍTÓ

279 990 HUF

⚡	feszültség	230 V/50 Hz		rönk hossza	100-550 mm
⚡	teljesítmény	3000 W		rönk átmérője	80-400 mm
⬇️	max. nyomás	8 t		tömeg	112 kg
⬆️	emelési magasság	495 mm			



## HECHT 6110 RÖNKHASÍTÓ

Segédkar a rönk megemeléséhez



Robusztus kerekek

409 990 HUF

⚡	feszültség	230 V/50 Hz		rönk hossza	100-700 mm
⚡	teljesítmény	3000 W		rönk átmérője	80-300 mm
⬇️	max. nyomás	10 t		tömeg	98 kg
⬆️	emelési magasság	628 mm			



## HECHT 6121 FÜGGŐLEGES RÖNKHASÍTÓ

Segédkar a rönk megemeléséhez



Robusztus kerekek

459 990 HUF

⚡	feszültség	230 V/50 Hz		rönk hossza	100-700 mm
⚡	teljesítmény	3000 W		rönk átmérője	80-350 mm
⬇️	max. nyomás	12 t		tömeg	98 kg
⬆️	emelési magasság	628 mm			



## HECHT 6160 FÜGGŐLEGES RÖNKHASÍTÓ

Segédkar a rönk megemeléséhez



Robusztus kerekek

519 990 HUF

⚡	feszültség	400 V/50 Hz		rönk hossza	100-1000 mm
⚡	teljesítmény	4000 W		rönk átmérője	80-400 mm
⬇️	max. nyomás	16 t		tömeg	180 kg
⬆️	emelési magasság	923 mm			



## 4-ÜTEMŰ

Vonóhorogra  
csatlakoz-  
tatható



## HECHT 6422 FÜGGŐLEGES RÖNKHASÍTÓ

16" kerekek,  
fék nélkül



899 990 HUF

	motor B&S	XR950		rönk hossza	100-610 mm
	térfogat	208 cm <sup>3</sup>		rönk átmérője	80-350 mm
	max. nyomaték	12,88 Nm		tömeg	246 kg
⬆️	max. nyomás	22 t	⬆️	emelési magasság	640 mm

\* A hossz nem állítható, a fa keménységétől függ.

# ÁGAPRÍTÓK

Felaprított ágak



A gyűjtőzsák 50 l tartozék az árban

Turbo motor



## HECHT 625 VÁGÓKÉS ÁGAPRÍTÓ



A kések fokozatosan, nagy sebességgel vágják el az ágakból apró részeket, amelyek felhasználhatók a virágágyások talajtakarására, komposztálásra is alkalmasak, ahol gyorsan lebomlanak.

A kés darabolók jól megbirkóznak a friss és nagyobb ágakkal.

47 990 HUF

	feszültség	230 V/50 Hz		az aprítható ágak max. átmérője	4,5 cm
	teljesítmény	2500 W		tömeg	10,5 kg
	túlterhelés elleni védelem			gyűjtőzsák	cca 50 l

Felaprított ágak



A gyűjtőzsák 50 l tartozék az árban

Turbo motor



## HECHT 626 BOX VÁGÓKÉS ÁGAPRÍTÓ



A kések fokozatosan, nagy sebességgel vágják el az ágakból apró részeket, amelyek felhasználhatók a virágágyások talajtakarására, komposztálásra is alkalmasak, ahol gyorsan lebomlanak.

A kés darabolók jól megbirkóznak a friss és nagyobb ágakkal.

62 990 HUF

	feszültség	230 V/50 Hz		az aprítható ágak max. átmérője	4,5 cm
	teljesítmény	2600 W		tömeg	11,7 kg
	túlterhelés elleni védelem			gyűjtőzsák	cca 60 l

Indukciós motor

Felaprított ágak



## HECHT 626 Silent HENGERES ÁGAPRÍTÓ



Az ágakat a fogak és a lemez közé húzzák, és 1-3 cm-es darabokra vágják.

Az apríték alkalmas akár fűtésre vagy talajtakaróként.

79 990 HUF

	feszültség	230 V/50 Hz		az aprítható ágak max. átmérője	4 cm
	teljesítmény	2600 W		automatikus ág behúzás	
	túlterhelés elleni védelem			motorfék	
	az aprítás fogazott hengerrel történik (nagyon halk)			tömeg	23,5 kg

Felaprított ágak



A gyűjtőzsák 60 l tartozék az árban

Indukciós motor



## HECHT 6284 XL VÁGÓKÉS ÁGAPRÍTÓ



A kések fokozatosan, nagy sebességgel vágják el az ágakból apró részeket, amelyek felhasználhatók a virágágyások talajtakarására, komposztálásra is alkalmasak, ahol gyorsan lebomlanak.

A kés darabolók jól megbirkóznak a friss és nagyobb ágakkal.

24/3-tól

86 990 HUF

	feszültség	230 V/50 Hz		az aprítható ágak max. átmérője	4,5 cm
	teljesítmény	2800 W		gyűjtőzsák	cca 60 l
	túlterhelés elleni védelem			tömeg	25 kg

Felaprított ágak



A gyűjtőzsák 60 l tartozék az árban

Turbo motor



## HECHT 6285 XL Silent HENGERES ÁGAPRÍTÓ



Az ágakat a fogak és a lemez közé húzzák, és 1-3 cm-es darabokra vágják.

Az apríték alkalmas akár fűtésre vagy talajtakaróként.

Automatikus ágbehúzás

89 990 HUF

	feszültség	230 V/50 Hz		az aprítható ágak max. átmérője	4,4 cm
	teljesítmény	2800 W		gyűjtőzsák	cca 60 l
	túlterhelés elleni védelem			tömeg	19,4 kg
	az aprítás fogazott hengerrel történik (nagyon halk)				

Felaprított ágak



A gyűjtőzsák 60 l tartozék az árban

Indukciós motor



## HECHT 6280 XL Silent HENGERES ÁGAPRÍTÓ



Az ágakat a fogak és a lemez közé húzzák, és 1-3 cm-es darabokra vágják.

Az apríték alkalmas akár fűtésre vagy talajtakaróként.

99 990 HUF

	feszültség	230 V/50 Hz		az aprítható ágak max. átmérője	4,5 cm
	teljesítmény	2800 W		automatikus ág behúzás	
	túlterhelés elleni védelem			tömeg	29 kg
	az aprítás fogazott hengerrel történik (nagyon halk)			gyűjtőzsák	cca 60 l

# BENZINMOTOROS ÁGAPRÍTÓK, TŰZIFA DARABOLÓ

KERT

Felaprított ágak



A gyűjtőzsák 30 l tartozék az árban



## HECHT 6173 VÁGÓKÉS ÁGAPRÍTÓ



A kések fokozatosan, nagy sebességgel vágják el az ágakból apró részeket, amelyek felhasználhatók a virágágyások talajtakarására, komposztálásra is alkalmasak, ahol gyorsan lebomlanak. A kés darabolók jól megbirkóznak a friss és nagyobb ágakkal.

4-ütemű motor 39 cm 83 cm

179 990 HUF

	térfogata	173 cm <sup>3</sup>		az aprítható ágak max. átmérője	3,6 cm
	max. nyomaték	9 Nm		gyűjtőzsák	cca 30 l
	tömeg	38,5 kg			

## HECHT 6208 VÁGÓKÉS ÁGAPRÍTÓ



Max. nyomaték 13,5 Nm

Automatikus ágbehúzás



38 cm 112 cm 4-ütemű motor 329 990 HUF

	térfogata	212 cm <sup>3</sup>		az aprítható ágak max. átmérője	7 cm
	max. nyomaték	13,5 Nm		tömeg	56 kg
	kerekek	8,7"			

Max. nyomaték 26,5 Nm

A gyűjtőzsák tartozék az árban

133 cm



## HECHT 6421 VÁGÓKÉS ÁGAPRÍTÓ



Vonórúd

Fogazott kések zúzása



4-ütemű motor 67 cm 156 cm

379 990 HUF

	térfogata	420 cm <sup>3</sup>		az aprítható ágak max. átmérője	8,9 cm
	max. nyomaték	26,5 Nm		automatikus ág behúzás	
	tömeg	100 kg		kerekek	12"

Max. nyomaték 26,5 Nm

Vonórúd



## HECHT 6642 VÁGÓKÉS ÁGAPRÍTÓ



EASY ELECTRIC START - JUST TURN THE KEY -

A gyűjtőzsák tartozék az árban



4-ütemű motor 799 990 HUF

	térfogata	420 cm <sup>3</sup>		az aprítható ágak max. átmérője	10 cm
	max. nyomaték	28 Nm		tömeg	180 kg
	kerekek	16"			

Vonórúd 2"

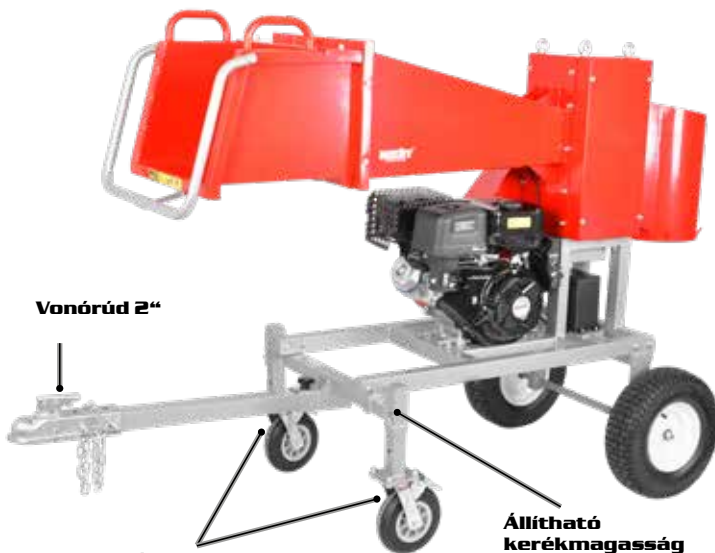

Fékezett első kerekek

Állítható kerékmagasság

10-22 cm

## HECHT 6645 BENZINMOTOROS TŰZIFA DARABOLÓ



EASY ELECTRIC START - JUST TURN THE KEY -

tartozék 120 l zsák



899 990 HUF

	térfogat	457 cm <sup>3</sup>		darabolható ágak max. átmérője	12 cm
	max. nyomaték	26 Nm		automatikus ág behúzás	
	tömeg	249 kg		kerekek	16"
	darabolási hossz*	10-22 cm		6 minőségi kés	

# LOMB FÚVÓ-SZÍVÓK

**ACCU program 6020**  
**Li-ion Powered**

## HECHT 9250

ACCU LOMBFÚVÓ

★★★★★

Működési idő  
≤ 10 min.



**ECO FRIENDLY**

**31 990 HUF**

⚡	akkumulátor	Li-ion	🌀	levegő sebessége	162 km/h
⚡	akkumulátor	DC 20 V / 1 × 2,5 Ah	🌀	levegő sebessége	7,5 m³/min
🗑️	az akkumulátor és töltő nem tartozék	👤	tömeg		1,9 kg

**ACCU program 5040**  
**Li-ion Powered**

## HECHT 9440

ACCU LOMBFÚVÓ-SZÍVÓ

★★★★★

Működési idő  
≤ 30 min.

FÚVÓ



2 IN 1

szívó

**ECO FRIENDLY**

**41 990 HUF**

⚡	akkumulátor Li-ion	DC 40 V, 4 Ah	🌀	levegő sebessége fúvó	4,2 m³/min
👤	tömeg fúvó	2,14 kg	🌀	levegő sebessége szívó	6 m³/min
👤	tömeg szívó	2,88 kg	🗑️	az akkumulátor és töltő nem tartozék	

**ACCU program 6260**  
**Li-ion Powered**

## HECHT 6290

ACCU LOMBFÚVÓ

★★★★★



**ECO FRIENDLY**

Teljesítményben lecseréli a benzinfűvót

**56 990 HUF**

⚡	accu Li-ion	DC 62 V / 1 × 2,5 / 4 Ah	🌀	levegő sebessége	55 m/s
👤	tömeg	2 kg	🌀	levegő térfogata	18,5 m³/min
🔄	fordulatszám terhelés nélkül	28000 min⁻¹	🗑️	az akkumulátor és töltő nem tartozék	
🕒	töltési idő	≤ 75 min.	🕒	működési idő	≤ 102 min.

## HECHT 3000

LOMB FÚVÓ-SZÍVÓ

2 IN 1

☆☆☆☆☆



Teleszkópos cső



Légáramlás- Fém kés szabályozás



## HECHT 3003

LOMB FÚVÓ-SZÍVÓ

☆☆☆☆☆



2 IN 1

**26 990 HUF**

⚡	feszültség	230 V / 50 Hz	🌀	levegő sebessége	270 km/h
🔋	teljesítmény	3300 W	🌀	levegő térfogata	12,6 m³/min
👤	tömeg	2,8 kg	🗑️	gyűjtőzsák	45 l



Légáramlás-szabályozás

## HECHT 3303

2 IN 1

LOMB FÚVÓ-SZÍVÓ

☆☆☆☆☆



FÚVÓ

szívó

**29 990 HUF**

⚡	feszültség	230 V / 50 Hz	🌀	levegő sebessége	280 km/h
🔋	teljesítmény	3000 W	🌀	levegő térfogata	13,8 m³/min
👤	tömeg	4,1 kg	🗑️	gyűjtőzsák	45 l

Internet: www.hecht.hu

**22 990 HUF**

⚡	feszültség	230 V / 50 Hz	🌀	levegő sebessége	275 km/h
🔋	teljesítmény	3000 W	🌀	levegő térfogata	13 m³/min
👤	tömeg	4,4 kg	🗑️	gyűjtőzsák	45 l

## HECHT 9254

LOMB FÚVÓ-SZÍVÓ GYŰJTŐ

☆☆☆☆☆



szívó

2 IN 1

FÚVÓ

**59 990 HUF**

🗑️	térfogat	25,4 cm³	🌀	levegő sebessége	245 km/h
🔋	teljesítmény	1 HP	🌀	levegő térfogata	6 m³/min
👤	tömeg	5,8 kg	🗑️	gyűjtőzsák	37 l

szívó

## HECHT 9280

LOMB FÚVÓ-SZÍVÓ GYŰJTŐ

☆☆☆☆☆



2 IN 1

FÚVÓ

**64 990 HUF**

🗑️	térfogat	28 cm³	🌀	levegő sebessége	252 km/h
🔋	teljesítmény	1 HP	🌀	levegő térfogata	12 m³/min
👤	tömeg	4,5 kg	🗑️	gyűjtőzsák	40 l

\* Maximális üzemi terhelés nélkül 2 Ah akkumulátorral.

# LOMB FÚVÓ-SZÍVÓK

## HECHT 943 BENZINMOTOROS LOMB FÚVÓ

★★★★★

Csak fúvó



2-ütemű motor

**69 990 HUF**

	térfogat	43 cm <sup>3</sup>		levegő sebessége	223 km/h
	teljesítmény	1,6 HP		levegő térfogata	15 m <sup>3</sup> /min

## HECHT 952 BENZINMOTOROS LOMB FÚVÓ

★★★★★

Csak fúvó



2-ütemű motor

**89 990 HUF**

	térfogat	52 cm <sup>3</sup>		levegő sebessége	275 km/h
	teljesítmény	1,9 HP		levegő térfogata	14,4 m <sup>3</sup> /min
	tömeg	8,3 kg			

**4-ÜTEMŰ**

## HECHT 976 4T BENZINMOTOROS LOMB FÚVÓ

★★★★★

Csak fúvó



4-ütemű motor

**129 990 HUF**

	térfogat	76 cm <sup>3</sup>		levegő sebessége	309 km/h
	teljesítmény	3 HP		levegő térfogata	19,2 m <sup>3</sup> /min
	tömeg	13 kg			

## HECHT 972 PROFI BENZINMOTOROS LOMB FÚVÓ

★★★★★

Speciális, nagy  
szűrő poros  
környezeteh



2-ütemű motor

**149 990 HUF**

	térfogat	79,4 cm <sup>3</sup>		levegő sebessége	378 km/h
	teljesítmény	4,6 HP		levegő térfogata	24 m <sup>3</sup> /min
	tömeg	11 kg		állítható motor fordulatszám	

## HECHT 8514 LOMBSZÍVÓ/APRÍTÓ GYŰJTŐS ÖNJÁRÓ

★★★★★



**2 IN 1**

58 cm

4-ütemű motor

**299 990 HUF**

	térfogat	173 cm <sup>3</sup>		levegő sebessége	270 km/h
	max. nyomaték	9,9 Nm		levegő térfogata	18 m <sup>3</sup> /min
	tömeg	46,6 kg		magasság beállítása	15-50 mm
	1 sebesség előre			gyűjtőzsák	135 l

### HECHT 008514 Henger a HECHT 8514-hez



**22 990 HUF**

## HECHT 8574 PROFI LOMBSZÍVÓ/APRÍTÓ GYŰJTŐS ÖNJÁRÓ

★★★★★



**2 IN 1**

60 cm

4-ütemű motor

**449 990 HUF**

	térfogat	196 cm <sup>3</sup>		az aprítható ágak max. átmérője	5 cm
	max. nyomaték	13 Nm		gyűjtőzsák	120 l
	tömeg	96 kg		2 sebesség előre 2 sebesség hátra	

**ACCU  
program  
6020**



**13in1**

(13 termék egy  
akkumulátorral  
és töltővel)

**HECHT 5025  
FÜNYÍRÓ**



Üzemidő  
≤ 20 min.

**HECHT 6025  
SÖVÉNYVÁGÓ**

**HECHT 9025  
MAGASSÁGI  
ÁGVÁGÓ FÜRÉSZ**

Üzemidő  
≤ 20 min.

**OREGON  
láncvezető  
és lánc**

Üzemidő  
≤ 20 min.

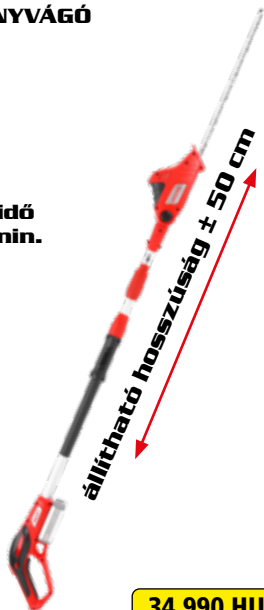

**54 990 HUF**

HAJTÁS NÉLKÜLI

	accu Li-ion	DC 20 V		vágási magasság	25–65 mm
	akkumulátor	2,5 Ah		ház	műanyag
	munkaszélesség	32 cm		gyűjtőkosár	26 l
	Ø kerekek első/hátsó	5,5/6"		központi magasság-állítás	

Internet: [www.hecht.hu](http://www.hecht.hu)

**34 990 HUF**

	Accu Li-ion	DC 20 V / 2,5 Ah		a vágólap teljes hosszúsága	50 cm
	max. vágás Ø	15 mm		tömeg *	3,5 kg
	hosszúság	2–2,5 m			

**39 990 HUF**

	Accu Li-ion	DC 20 V / 2,5 Ah		láncvezető hossza	20 cm
	hosszúság	2–2,5 m		tömeg *	3,5 kg

**ACCU  
program  
6020**



**AKKUMULÁTOR  
000625B  
DC 20 V, 2,5 AH**

**21 990 HUF**

Töltési idő  
kb. 2 h

**HECHT 3025  
MAGASNYOMÁSÚ  
MOSÓ**

Üzemidő  
≤ 20 min.



**37 990 HUF**

	Accu Li-ion	DC 20 V		max. szállítási mennyiség	180 l/óra
	max. nyomás	22 bar		tömeg *	1,3 kg

Tartozék  
szívó tömlő

**HECHT 3425  
MAGASNYOMÁSÚ MOSÓ**

Üzemidő  
≤ 20 min.

Foglalat 2 akkumulátornak

Tartozék  
szívó tömlő 4 m



**2x 20 V**

**52 990 HUF**

	Accu Li-ion	2x DC 20 V		max. szállítási mennyiség	240 l/óra
	max. nyomás	40 bar		tömeg *	3,5 kg

**HECHT 9250  
LOMBFÚVÓ**

Üzemidő  
≤ 10 min.



**31 990 HUF**

	Accu	Lithium-ion		levegő sebessége	162 km/h
	feszültség	DC 20 V / 1x 2,5 Ah		levegő térfogata	7,5 m <sup>3</sup> /min
	tömeg *	1,9 kg			

## HECHT 5020 SZEGÉLYNYÍRÓ

Üzemidő  
≤ 20 min.

Vágófej  
szögének  
beállítása



20 990 HUF

	Accu Li-ion	DC 20 V / 1x 2,5 Ah		munkaszélesség	25 cm
	munkaidő terhelés nélkül	cca 20 min		tömeg akkumulátorral *	2 kg

## HECHT 5225 SZEGÉLYNYÍRÓ

Üzemidő  
≤ 30 min.



2x 20 V

2 akku foglalat

49 990 HUF

	Accu Li-ion	DC 20 V		feszültség	2x 2,5 Ah
	munkaidő terhelés nélkül	cca 30 min		munkaszélesség	32 cm

## HECHT 7025 KAPÁLÓGÉP

Üzemidő  
≤ 20 min.



44 990 HUF

	Accu Li-ion	DC 20 V / 1x 2,5 Ah		munkaszélesség	20 cm
	munkaidő terhelés nélkül	cca 20 min		tömeg akkumulátorral *	3,4 kg

**Li-ion**  
Powered



TÖLTŐ  
000620CH

9 990 HUF

## HECHT 920 LÁNCFÜRÉS

OREGON  
láncvezető  
és lánc

Üzemidő  
≤ 15 min.



Gyors láncfeszítő

39 990 HUF

	akkumulátor	Lithium-ion		láncvezető hossza	25,4 cm
	feszültség	DC 20 V / 2,5 Ah		láncsebesség	5,5 m/s
	tömeg*	2,8 kg		a lánc típusa	31E40E

## HECHT 6020 SÖVÉNYVÁGÓ

Üzemidő  
≤ 50 min.

Lézerrel  
vágott lap



22 990 HUF

	Accu Li-ion	DC 20 V / 1x 2,5 Ah		a vágólap munkahossza	45 cm
	vágás Ø	15 mm		tömeg *	2 kg

## HECHT 6225 SÖVÉNYVÁGÓ

Üzemidő  
≤ 50 min.

Lézerrel  
vágott lap



2x 20 V

42 990 HUF

	Accu Li-ion	DC 20 V		feszültség	2x 2,5 Ah
	a vágólap munkahossza	55 cm		vágás Ø	24 mm

## HECHT 9925 LÁNCFÜRÉS

2 elem foglalat

OREGON  
láncvezető  
és lánc



Gyors láncfeszítő

2x 20 V

63 990 HUF

	Accu Li-ion	DC 20 V		láncvezető hossza	30 cm
	feszültség	2x 2,5 Ah		láncsebesség	12 m/s

\*A gép tömege akkumulátor, vágószerszám és védőburkolat nélkül értendő.

**ACCU  
program  
1278**

Vásároljon HECHT 1277, HECHT 1278 vagy HECHT 1289 fúró-csavarozót és a többi szerszámmal már nem kell akkumulátort vásárolnia.



**HECHT 5070**  
FÜNYÍRÓ  
További információ  
a 13 oldalon  
**74 990 HUF**  
24/3-tól



model  
2024



**HECHT 9410**  
PERMETEZŐ  
További információ  
a 64 oldalon  
**27 990 HUF**



**HECHT 1435**  
ACCU FŰKASZA  
További információ  
a 55 oldalon  
**52 990 HUF**



**HECHT 6022**  
SÖVÉNYVÁGÓ  
**22 990 HUF**

Elforgatható  
fogantyú



További információ  
a 28 oldalon

Lézerrel  
vágott lap

**19in 1**  
(Ugyanazon akkumulátorral  
19 termék)

**HECHT  
1278**  
**44 990 HUF**

**Li-Ion  
Powered**

**2 akkumulátor  
és a töltő  
a csomagban –  
bővebben a  
85-86. oldalon**



**HECHT 9922**  
LÁNCFŰRÉS  
**22 990 HUF**  
További információ  
a 33 oldalon



**HECHT 9920**  
LÁNCFŰRÉS  
**31 990 HUF**



További információ  
a 33 oldalon

**HECHT 1023**  
FÚRÓKALAPÁCS  
**39 990 HUF**

**PROFI TOOL**



További információ  
a 88 oldalon  
24/5-től

**HECHT 5022**  
FŰSZEGÉLYVÁGÓ  
**21 990 HUF**

További  
információ  
a 54 oldalon

**502200033**  
Műanyag tartalék  
vágólapka 20 db



Teleszkópos  
nyél  
110 - 139 cm

Állítható  
vágófej  
szög



**HECHT 1706**

LED LÁMPA

6 490 HUF

További információ a 81 oldalon



**HECHT 1670**

KÖRFŰRÉS

26 990 HUF

További információ a 94 oldalon



**HECHT 001670**  
FŰRÉSZKORONG  
24 fog, 150×10×1,6 mm

**HECHT 001277BX**

AKKUMULÁTOR 2 AH

12 490 HUF



**HECHT 001278BX**

AKKUMULÁTOR 4 AH

20 990 HUF



**HECHT 001289BX**

AKKUMULÁTOR 6 AH

30 990 HUF



**HECHT 001277CH**

TÖLTŐ AKKUMULÁTORHOZ 3A

7 990 HUF



**HECHT 001289CH**

TÖLTŐ 2DB  
AKKUMULÁTORHOZ 3A

10 990 HUF



**HECHT 1277**

39 990 HUF

**HECHT 1289**

67 990 HUF

**HECHT 1531**

SZŰRŐFŰRÉS

21 990 HUF

További információ a 89 oldalon

Gyors fűrészlap csatlakozás



**HECHT 1320**

SAROKCSISZOLÓ

19 990 HUF



További információ a 90 oldalon

**HECHT 1510**

ORRFŰRÉS

20 990 HUF



További információ a 93 oldalon

**HECHT 1256**

ÜTVECSAVARÓZÓ

31 990 HUF

PROFI TOOL



Hosszú élettartam  
Szénkefe nélküli motor

További információ a 86 oldalon

**HECHT 2090**

KOMPRESSZOR

13 990 HUF



Digitális kijelző

További információ a 83 oldalon

**HECHT 2190**

TÖBBFUNKCIÓS  
KOMPRESSZOR

25 990 HUF



További információ a 83 oldalon

# ACCU PROGRAM 5040

## HECHT 5034 FÚNYÍRÓ

Több információ  
a 13. oldalon

56 990 HUF



## HECHT 5038 FÚNYÍRÓ

Több információ  
a 14. oldalon

74 990 HUF



## HECHT 5041 FÚNYÍRÓ

Több információ  
a 14. oldalon

109 990 HUF



## HECHT 5043 FÚNYÍRÓ

Több információ  
a 14. oldalon

99 990 HUF



## HECHT 5045 S FÚNYÍRÓ

Több információ  
a 14. oldalon

129 990 HUF



## 24in 1

24 termék  
1 akkumulátor  
és töltő

AKKUMULÁTOR HECHT  
**005025B**

DC 40 V, 2,5 Ah

34 990 HUF



AKKUMULÁTOR HECHT  
**005040B**

DC 40 V, 4 Ah

44 990 HUF



AKKUMULÁTOR HECHT  
**005050B**

DC 40 V, 5 Ah

59 990 HUF

## HECHT 6040 SÖVÉNYVÁGÓ

Több információ  
a 29. oldalon

39 990 HUF



## HECHT 9440 LOMB FÚVÓ-SZÍVÓ

Több információ  
a 44. oldalon

2 IN 1

41 990 HUF



## HECHT 1384 2 in 1 GYEPSZELLŐZTETŐ

Több információ  
a 21. oldalon

79 990 HUF



## HECHT 9040 HÓMARÓ

FÉNYSZÓRÓ

90 cm

99 990 HUF

46 cm



## HECHT 5041 S FÜNYÍRÓ



Több információ a 14. oldalon

129 990 HUF

## HECHT 5046 S 5in1 FÜNYÍRÓ Mulcsozó az árban



Több információ a 14. oldalon

154 990 HUF

Oldalkidobó

## HECHT 5051 S 5in1 FÜNYÍRÓ Mulcsozó az árban



Több információ a 15. oldalon

169 990 HUF

Oldalkidobó



## HECHT 9415 PERMETEZŐ



44 990 HUF

Több információ a 64. oldalon

## HECHT 9504 MAGASSÁGI ÁGVÁGÓ FÜRÉSZ



OREGON  
láncvezető és lánc

Több információ a 32. oldalon

49 990 HUF

Állítható hosszúság ± 50 cm



## TÖLTŐ HECHT 005046



16 990 HUF

## HECHT 1040 FÜSZEGÉLYNYÍRÓ



31 990 HUF

Több információ a 55. oldalon

## HECHT 1440 FÜKASZA



67 990 HUF

Több információ a 55. oldalon

## HECHT 6504 SÖVÉNYVÁGÓ

42 990 HUF

Több információ a 30. oldalon



Állítható hosszúság ± 50 cm



54 990 HUF

Több információ a 31. oldalon

Opcionális tartozékok	ÁR	Opcionális tartozékok	ÁR
1. HECHT 00144163	49 990 HUF	4. HECHT 00144161	27 990 HUF
2. HECHT 00144160	17 990 HUF	5. HECHT 00144166	9 990 HUF
3. HECHT 00144162	27 990 HUF	6. HECHT 00144165	52 990 HUF

## HECHT 1441 MULTIGÉP

## HECHT 9936 LÁNCFÜRÉSZ

Több információ a 34. oldalon



Gyors  
láncfeszítő

OREGON  
láncvezető  
és lánc

57 990 HUF

## HECHT 9940 LÁNCFÜRÉSZ

Több információ a 34. oldalon



Gyors  
láncfeszítő

OREGON  
láncvezető  
és lánc

67 990 HUF

## HECHT tartozékok

HECHT	rend. sz. méret	ár	HECHT 1299	HECHT 1445, 1440	HECHT 690	HECHT 124 R	HECHT 126	HECHT 1435	HECHT 130R	HECHT 134 R	HECHT 129 BTS	HECHT 135 BTS	HECHT 1330, 1331	HECHT 142 BTS	HECHT 145	HECHT 151	HECHT 152 BTS	HECHT 154	HECHT 155	HECHT 150, 163
	HECHT 000109	5 690 HUF	x					x		x	x	x	x	x	x	x	x	x	x	
	HECHT 000129	5 690 HUF								x					x	x	x	x	x	
	HECHT 000130	6 990 HUF										x	x	x	x	x	x	x	x	
	74201080	7 290 HUF	x																	
	124R00004	4 990 HUF			x			x												
	125000023	5 990 HUF				x														
	16300000H	5 390 HUF																		x
	690002432	5 390 HUF		x																
	600050 ø 255x1,4mm	3 790 HUF	x						x	x	x	x	x	x	x	x	x	x	x	
	600040 ø 255x1,4mm	4 390 HUF	x						x	x	x	x	x	x	x	x	x	x	x	
	600250 ø 255x1,4mm	3 790 HUF	x				x		x	x	x	x	x	x	x	x	x	x	x	
	600600 ø 250x3,0mm	4 990 HUF							x				x	x	x	x	x	x	x	
	600610 ø 300x3,0mm	4 990 HUF							x				x	x	x	x	x	x	x	
	600590 ø 255x1,4mm	5 390 HUF														x	x	x		
	600640 ø 255x1,8mm	9 490 HUF														x	x	x		

## Vágószálak szegélynyírókhoz és fűkaszákhoz

- Ø 1,3 x 15 m (10001513) 990 HUF
- Ø 1,65 x 15 m (10001516) 1 190 HUF
- Ø 2,0 x 15 m (10001520) 1 390 HUF
- Ø 2,4 x 15 m (10001524) 1 490 HUF
- Ø 2,4 x 15 m (10101524) 1 590 HUF
- ★ Ø 2,4 x 15 m (10201524) 1 590 HUF
- Ø 3,0 x 15 m (10101530) 1 990 HUF
- ★ Ø 3,0 x 15 m (10201530) 1 790 HUF



- Ø 1,6 x 180 m (10018016) 3 590 HUF
- Ø 2,0 x 130 m (10013020) 4 390 HUF
- Ø 2,4 x 90 m (10009024) 4 790 HUF
- Ø 3,0 x 60 m (10006030) 4 990 HUF
- Ø 2,4 x 60 m (10106024) 4 490 HUF
- Ø 3,0 x 40 m (10104030) 4 490 HUF
- ★ Ø 2,4 x 90 m (10209024) 4 490 HUF
- ★ Ø 3,0 x 60 m (10206030) 4 490 HUF



- Ø 2,4 x 360 m (10036024) 12 490 HUF
- Ø 3,0 x 240 m (10024030) 12 990 HUF
- Ø 4 x 150 m (10015040) 14 490 HUF
- Ø 2,4 x 345 m (10134524) 13 490 HUF
- Ø 3,0 x 232 m (10123230) 12 990 HUF
- ★ Ø 2,4 x 408 m (10240824) 10 990 HUF
- ★ Ø 3,0 x 285 m (10228530) 12 990 HUF



- négyzetes keresztmetszet
- kerek keresztmetszet
- ★ csillag alakú keresztmetszet
- négyzetes keresztmetszet
- kerek keresztmetszet

## Vágószálak maggal – DUAL POWER

- Ø 1,65 x 15 m (10301516) 1 390 HUF
- Ø 1,65 x 180 m (10318016) 4 990 HUF
- Ø 2 x 15 m (10301520) 1 590 HUF
- Ø 2 x 130 m (10313020) 5 290 HUF
- Ø 2,4 x 15 m (10301524) 1 890 HUF
- Ø 2,4 x 90 m (10309024) 5 990 HUF
- Ø 2,4 x 360 m (10336024) 16 490 HUF
- Ø 3 x 60 m (10306030) 6 990 HUF
- Ø 3 x 240 m (10324030) 16 990 HUF
- Ø 2,4 x 15 m (10401524) 1 890 HUF
- Ø 2,4 x 60 m (10406024) 4 990 HUF
- Ø 2,4 x 345 m (10434524) 16 990 HUF
- Ø 3 x 15 m (10401530) 2 490 HUF
- Ø 3 x 40 m (10404030) 4 990 HUF
- Ø 3 x 232 m (10423230) 16 990 HUF



### EASY-load

Easy load rendszer - a vágószál igazán egyszerű cseréje, nem szükséges hozzá szerszám vagy a fej szétszedése. Spóroljon időt az Easy load damilfej használatával.

## GREASE GX 100 ml

A FŰKASZÁK SZŰGHAJTÁSÁNAK KENÉSÉRE HECHT  
Csomagolás 10 db

2 690 HUF / 1db



## HECHT 000102

EGYVÁLLAS HEVEDER HECHT FŰKASZÁHOZ

6 590 HUF

Állítható fém akasztó fül



## HECHT 000103

KÉTVÁLLAS HEVEDER HECHT FŰKASZÁHOZ

9 990 HUF

Állítható, lágyított műanyag gyorskioldó, fém akasztó fül



## HECHT 000104

KÉTVÁLLAS HEVEDER HECHT FŰKASZÁHOZ

12 690 HUF

PROFI



Állítható, lágyított műanyag gyorskioldó, fém akasztó fül

# ACCU PROGRAM 6260



Szabadalmaztatott design kerekek



EDGE CUTTING  
kerítés és szegély melletti nyírás lehetősége



## HECHT 6246 S FÜNYÍRÓ

179 990 HUF



Teljesítményével kiváltja a benzines fűnyírót



Szabadalmaztatott design kerekek



EDGE CUTTING  
kerítés és szegély melletti nyírás lehetősége



## HECHT 6251 S FÜNYÍRÓ

199 990 HUF



Teljesítményével kiváltja a benzines fűnyírót



	önjáró	3 km/h		vágási magasság	25–75 mm
	akku Li-Ion	DC 62 V		ház	fém
	akkumulátor	1 x 2,5 / 4 Ah		gyűjtőkosár	60 l
	munkaszélesség	46 cm		központi magasság-állítás	
	tömeg	32 kg		töltési idő	≤ 75 min.
	Ø kerekek első/hátsó	8/11"		üzemidő	≤ 58 min.

	önjáró	3 km/h		vágási magasság	25–75 mm
	akku Li-Ion	DC 62 V		ház	fém
	akkumulátor	1 x 2,5 / 4 Ah		gyűjtőkosár	60 l
	munkaszélesség	51 cm		központi magasság-állítás	
	tömeg	33 kg		töltési idő	≤ 75 min.
	Ø kerekek első/hátsó	8/11"		üzemidő	≤ 50 min.

## AKKUMULÁTOR HECHT 006225B DC 62 V, 2,5 Ah

49 990 HUF



## AKKUMULÁTOR HECHT 006240B DC 62 V, 4 Ah

64 990 HUF



## 5in1

5 termék  
1 akkumulátor  
és töltő

## TÖLTŐ HECHT 006260

29 990 HUF



ACCU program  
6260

Li-ion  
POWERED

## HECHT 6210 FŰKASZA

54 990 HUF



## HECHT 6294 LÁNCFŰRÉS

79 990 HUF



A benzines fűrészeket erővel helyettesíti

	accu Li-ion	DC 62 V / 1 x 2,5 / 4 Ah		lácvezető hossza	40 cm / 16"
	tömeg*	4,3 kg		a lác típusa	33E57E
	töltési idő	≤ 75 min.		lácsebesség	20 m/s

## HECHT 6290 LOMBFŰVŐ

56 990 HUF



Teljesítmény szempontjából leváltja a benzines bozótvágót



	akkumulátor	Li-ion		munkaszélesség	35,6 cm
	feszültség	DC 62 V / 1 x 2,5 / 4 Ah		töltési idő	≤ 75 min.
	üzemi idő terhelés nélkül	50 min *			

	accu Li-ion	DC 62 V / 1 x 2,5 / 4 Ah		levegő sebessége	55 m/s
	tömeg	2 kg		levegő térfogata	18,5 m³/min
	fordulatszám terhelés nélkül	28000 min⁻¹		töltési idő	≤ 75 min.
	töltési idő	≤ 75 min.		működési idő	≤ 102 min.

Teljesítményben lecseréli a benzinfűvőt

Az Akku-program minden termékét akkumulátor és töltő nélkül szállítjuk.

# GYOMIRTÓK ÉS SZEGÉLYNYÍRÓK

## HECHT 5013

ACCU FÜNYÍRÓ OLLÓ ÉS SÖVÉNYVÁGÓ



2 in 1



Kés



Sövényvágó

működési idő  
40 min.

13 990 HUF

	Li-ion	DC 3,6 V, 1,3 Ah		töltési idő / működési idő	4 óra / 40 perc.
	munkaszé- lesség	8/11 cm		tömeg	0,8 kg

## HECHT 5036

ACCU FÜNYÍRÓ OLLÓ ÉS SÖVÉNYVÁGÓ

Levehető fogantyú



Felhasználási  
lehetőség  
fogantyúval  
vagy anélkül,  
mint például  
az ACCU olló  
vagy  
sövényvágó

2 in 1

Teleszkópos nyél  
103-119 cm

Kés



Sövényvágó

működési idő  
40 min.

18 990 HUF

	Li-ion	DC 3,6 V, 1,3 Ah		töltési idő / működési idő	4 óra / 40 perc.
	munkaszé- lesség	8/11 cm		tömeg	1 kg

## HECHT 444

KERTI FUGAKÖZ TISZTÍTÓ



Forgó  
fogantyú



Rend. szám.  
44400006

1 990 HUF



Rend. szám.  
444000043

2 490 HUF



Eltávolítja a gyomot  
a térkő fugáiból

27 990 HUF

	feszültség	230 V /50 Hz		munkaszé- lesség	110 mm
	teljesít- mény	400 W		tömeg	2,2 kg

## HECHT 445

ELEKTROMOS GYOMIRTÓ



Forgó  
fogantyú

Fugákhoz



2 db - rend. szám.  
HECHT 0004452

5 290 HUF

Nagyobb  
felületekre



2 db - rend. szám.  
HECHT 000445

9 990 HUF



2 in 1

Beleértve



Eltávolítja a gyomot  
a térkő fugáiból

42 990 HUF

	feszültség	230 V /50 Hz		munkaszé- lesség	195 mm
	teljesít- mény	550 W		tömeg	2,9 kg

## HECHT 300

SZEGÉLYNYÍRÓ



9 990 HUF

	feszültség	230 V / 50 Hz		munkaszé- lesség	22 cm
	teljesít- mény	300 W		tömeg	1,4 kg
	félautomata vágószál adagolás	trimmelő fej	HECHT003003		

## HECHT 530

SZEGÉLYNYÍRÓ



Forgó  
fogantyú

Vágófej  
szögének  
beállítása



17 990 HUF

	feszültség	230 V / 50 Hz		munkaszé- lesség	30 cm
	teljesít- mény	550 W		tömeg	2,6 kg
	félautomata vágószál adagolás	trimmelő fej	530000043 (2 db)		

## HECHT 630

SZEGÉLYNYÍRÓ



Forgó  
fogantyú

Vágófej  
szögének  
beállítása

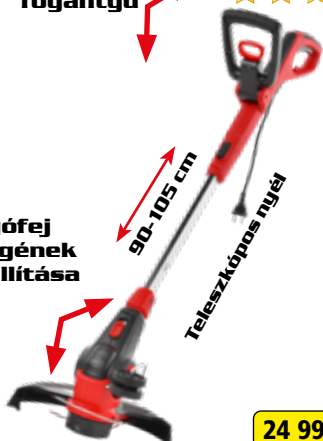

24 990 HUF

	feszültség	230 V / 50 Hz		munkaszé- lesség	30 cm
	teljesít- mény	600 W		tömeg	2,8 kg
	félautomata vágószál adagolás	trimmelő fej	000630 (2 db)		

## HECHT 5020

SZEGÉLYNYÍRÓ



Vágófej  
szögének  
beállítása

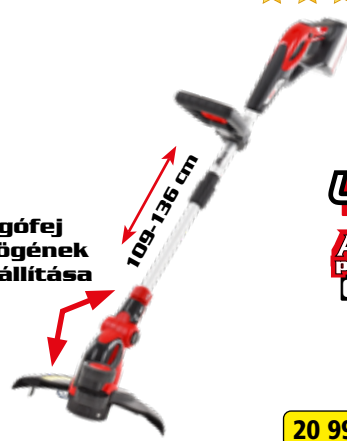

20 990 HUF

	Accu Li-ion	DC 20 V / 1x 2,5 Ah		munkaszé- lesség	25 cm
	üzemidő	cca 20 min		tömeg	2,2 kg
	trimmelő fej	005020 (2 db)		töltési idő	cca 120 min

## HECHT 5022

SZEGÉLYNYÍRÓ



502200033  
Tartalék műanyag  
pengék 20 db



21 990 HUF

	Accu Li-ion	DC 20 V 1x 2/4/6 Ah		munkaszé- lesség	25,4 cm
	teleszkópos fogantyú	110-139 cm		tömeg	1,9 kg *
	töltési idő	cca 50 min		üzemi idő	cca 60 min **

# AKKUS ÉS BENZINMOTOROS FŰSZEGÉLYVÁGÓK ÉS FŰKASZÁK

KERT

**Li-ion**  
Powered

## HECHT 1040 ACCU FŰSZEGÉLYNYÍRÓ

★★★★★

**ACCU**  
program  
5040



TRIMMELŐ FEJ  
104000009-16

**31 990 HUF**

⚡	accu Li-ion	1x DC 40 V, 2,5/5/6 Ah	📏	tömeg	3,8 kg *
🔋	munkasze- lesség	25,4 cm	🕒	üzemi idő	cca 40 min **
🕒	töltési idő	cca 120 min	📦	az akkumulátor és töltő nem tartozék	

**Li-ion**  
Powered

## HECHT 5225 ACCU FŰSZEGÉLYNYÍRÓ

★★★★★

**ACCU**  
program  
6020



Szétcsedhető  
szár

**2x20 V**



TRIMMELŐ FEJ  
522500050

**49 990 HUF**

⚡	accu Li-ion	DC 20 V, 2x 2,5 Ah	🕒	üzemi idő	cca 20 min **
🔋	munkasze- lesség	32 cm	📦	Tap&Go soros adagolás, 2 sebesség, alumínium cső és tengelykapcsoló	
🕒	töltési idő				

**Li-ion**  
Powered

## HECHT 1435 ACCU FŰKASZA

★★★★★

**ACCU**  
program  
1278



TRIMMELŐ  
FEJ  
HECHT 000109



FÉM  
VÁGÓFEJ  
600250

**52 990 HUF**

⚡	accu Li-ion	DC 20+20 V, 2x 2/4/6 Ah	🕒	üzemi idő	cca 30 min **
🔋	fém vágófej / trimmelő fej	25,5 / 35 cm	🕒	töltési idő	cca 50 min **
📏	tömeg	4,3 kg	📦	az akkumulátor és töltő nem tartozék	

**Li-ion**  
Powered



## HECHT 6210 ACCU FŰSZEGÉLYNYÍRÓ

★★★★★

**ACCU**  
program  
6260



TRIMMELŐ FEJ  
621000001

**54 990 HUF**

⚡	akkumulátor	Li-ion	🔋	munkasze- lesség	35,6 cm
⚡	feszültség	DC 62 V 1x 2,5 / 4 Ah	🕒	töltési idő	≤ 75 min.
🕒	üzemi idő terhelés nélkül	50 min *			

Teljesítmény  
szempontjából  
leváltja a benzines  
bozótvégót

Az akkumulátor  
és töltő  
nem tartozék

**Li-ion**  
Powered



## HECHT 1440 ACCU FŰKASZA

★★★★★



FÉM VÁGÓFEJ  
600250



TRIMMELŐ FEJ  
HECHT000109

**67 990 HUF**

⚡	akkumulátor	Li-ion	🔋	vágási szélesség fém vágófejjel	25,4 cm
⚡	feszültség	DC 40 V 1x 2,5/4/5 Ah	🔋	vágási szélesség trimmelő fejjel	30 cm
📏	tömeg *	5,5 kg	📦	az akkumulátor és töltő nem tartozék	

Levehető  
fogantyú

**ACCU**  
program  
5040

Az akkumu-  
látor  
és töltő  
nem tartozék

## HECHT 1299 SZEGÉLYNYÍRÓ

Szétcsedhető  
nyél



Szétcsedhető  
szár



TRIMMELŐ FEJ  
1299010361

**36 990 HUF**

⚡	feszültség	230 V/50 Hz	🔋	munkasze- lesség	38 cm
🔋	teljesítmény	1400 W	📏	tömeg*	4,8 kg
✓	vállheveder		✓	trimmelő fej	1299010361

24/5-től

**36 990 HUF**



Levehető  
fogantyú

## HECHT 1445 FŰKASZA

★★★★★

Tartozékok  
az árban:  
damilfej, fém  
vágótárcsa,  
vállheveder



FÉM VÁGÓFEJ  
600250



TRIMMELŐ FEJ  
000109

**47 990 HUF**

⚡	feszültség	230 V/50 Hz	🔋	vágási szélesség fém vágófejjel / trimmelő fejjel	25,4 / 42 cm
🔋	teljesítmény	1400 W	📏	tömeg *	5 kg
✓	szétcsedhető nyél		✓	fém vágófej	600250
✓	trimmelő fej	000109			

\* A gép tömeg vágószerszám és védőburkolat nélkül értendő. \*\* Maximális terhelés nélküli üzemidő 2x 2 Ah akkumulátorral.

# BENZINMOTOROS FŰSZEGÉLYVÁGÓK ÉS FŰKASZÁK

Mindkét oldalon csapágyazott főtengely

## HECHT 126 R

BENZINMOTOROS FŰSZEGÉLYNYÍRÓ  
☆☆☆☆☆



Szétszedhető szár



Nagyon könnyű



TRIMMELŐ FEJ  
124R00004

Szétszedhető szár



FÉM VÁGÓFEJ  
600250



TRIMMELŐ FEJ  
HECHT 000109

## HECHT 129 BTS

BENZINMOTOROS FŰKASZA  
☆☆☆☆☆



Nagyon könnyű

47 990 HUF

	térfogat	25,4 cm <sup>3</sup>		tömeg *	5,1 kg
	teljesítmény	0,9 HP		munkaszélesség	40 cm
	✓ vállpánttal			✓ trimmelő fej	124R00004

	térfogat	25,4 cm <sup>3</sup>		vágási szélesség fém vágófejjel / trimmelő fejjel	25,5 / 43 cm
	teljesítmény	1 HP		✓ trimmelő fej	HECHT 000109
	tömeg *	6,1 kg		✓ fém vágófej	HECHT 600250
	✓ damilfej, fém vágótárcsa, levehető fogantyú, vállheveder				

Szétszedhető szár

## HECHT 135 BTS

BENZINMOTOROS FŰKASZA  
☆☆☆☆☆



FÉM VÁGÓFEJ / TRIMMELŐ FEJ  
Több információ a 52. oldalon



2-ütemű

51 990 HUF

	térfogat	33 cm <sup>3</sup>		vágási szélesség fém vágófejjel / trimmelő fejjel	25,5 / 43 cm
	teljesítmény	1,5 HP		tömeg *	6,1 kg
	✓ vállheveder			✓ damilfej	
	✓ trimmelő fej	HECHT 000109		✓ fém vágótárcsa	

Szétszedhető szár

## HECHT 142 BTS

BENZINMOTOROS FŰKASZA  
☆☆☆☆☆



FÉM VÁGÓFEJ  
Több információ a 52. oldalon



TRIMMELŐ FEJ  
HECHT 000109



2-ütemű

56 990 HUF

	térfogat	43 cm <sup>3</sup>		vágási szélesség fém vágófejjel / trimmelő fejjel	25,5 / 43 cm
	teljesítmény	2 HP		tömeg *	7,45 kg
	✓ vállheveder			✓ damilfej	
	✓ trimmelő fej	HECHT 000109		✓ fém vágótárcsa	

## HECHT 145

BENZINMOTOROS FŰKASZA  
☆☆☆☆☆

Tartozékok az árban:  
damilfej,  
fém vágótárcsa,  
vállheveder



FÉM VÁGÓFEJ  
Több információ a 52. oldalon



2-ütemű

84 990 HUF

	térfogat	43 cm <sup>3</sup>		vágási szélesség fém vágófejjel / trimmelő fejjel	25,5 / 43 cm
	teljesítmény	2 HP		tömeg *	7,9 kg
	✓ vállheveder			✓ damilfej	
	✓ trimmelő fej	HECHT 000129		✓ fém vágótárcsa	



Szétszedhető szár

Levehető fogantyú



FÉM VÁGÓFEJ  
Több információ a 52. oldalon



2-ütemű

☆☆☆☆☆

TRIMMELŐ FEJ  
HECHT 000129

59 990 HUF

	térfogat	52 cm <sup>3</sup>		vágási szélesség fém vágófejjel / trimmelő fejjel	25,5 / 43 cm
	teljesítmény	2,2 HP		tömeg *	7,9 kg
	✓ vállheveder			✓ damilfej	
	✓ trimmelő fej	HECHT 000129		✓ fém vágótárcsa	



# BENZINMOTOROS FŰKASZÁK, TARTOZÉKOK

## HECHT 143 R

BENZINMOTOROS FŰKASZA

★★★★★



TRIMMELŐ FEJ  
HECHT 000109



FÉM VÁGÓFEJ  
600250



89 990 HUF

	térfogat	42,5 cm <sup>3</sup>		vágási szélesség fém vágófejjel / trimmelő fejjel	25,5 / 43 cm
	teljesítmény	1,6 HP		tömeg *	6,1 kg
	✓ vállpánttal			✓ fém vágófej	600250
	✓ trimmelő fej	HECHT 000109		✓ fém vágótárcsa	

## HECHT 150

BENZINMOTOROS FŰKASZA

★★★★★



FÉM VÁGÓFEJ  
Több információ a 52. oldalon



TRIMMELŐ FEJ  
1630000H

Tartozékok az árban:  
damilfej,  
fém vágótárcsa,  
vállheveder

99 990 HUF

	térfogat	51,7 cm <sup>3</sup>		vágási szélesség fém vágófejjel / trimmelő fejjel	30 / 43 cm
	teljesítmény	2 HP		tömeg *	10 kg
	✓ vállheveder			✓ damilfej	
	✓ trimmelő fej	1630000H		✓ fém vágótárcsa	

## HECHT 154

BENZINMOTOROS FŰKASZA

★★★★★



WALBRO  
karburátor

Easy  
start

FÉM VÁGÓFEJ  
Több információ a 52. oldalon

Önzáródó szár



109 990 HUF

	térfogat	52 cm <sup>3</sup>		vágási szélesség fém vágófejjel / trimmelő fejjel	25,5 / 43 cm
	teljesítmény	2,6 HP		tömeg *	8,7 kg
	✓ vállheveder			✓ damilfej	
	✓ trimmelő fej	HECHT 000129		✓ fém vágótárcsa	

Robusztus un. tisztító  
fűkasza igényes  
munkához

## HECHT 163

PROFI  
BENZINMOTOROS FŰKASZA

★★★★★



FÉM VÁGÓFEJ  
Több információ a 52. oldalon



129 990 HUF

	térfogat	63,3 cm <sup>3</sup>		vágási szélesség trimmelő fejjel / fém vágófejjel	30 / 43 cm
	teljesítmény	3,1 HP		tömeg *	10,8 kg
	✓ vállheveder			✓ fém vágófej	
	✓ trimmelő fej	1630000H		✓ fém vágótárcsa	

4in1

## HECHT 1331

MUNTFUNKCIÓS FŰSZEGÉLYNYÍRÓ,  
SÖVÉNYVÁGÓ ÉS ÁGVÁGÓ

★★★★★



FÉM VÁGÓFEJ  
Több információ a 52. oldalon

TRIMMELŐ FEJ  
HECHT 000129

84 990 HUF

	térfogat	32,7 cm <sup>3</sup>		a fűrészlap hossza	30 cm
	teljesítmény	1,5 HP		a sövényvágó lap hossza	40 cm
	hajtóegység tömege üzemanyag nélkül	3,8 kg		munkaszélesség vágófejjel / damilfejjel	255 / 430 mm

## HECHT 000155

KERTI SEPRŐHENGER  
a HECHT 155 - hoz (nem tartozék)

39 990 HUF



Tengely erős felfogatással - nem terheli a motor silentblokkját, jobb vibrációs felfüggesztés a kezelő számára)

45°-ban elforgatható alap

	térfogat	52 cm <sup>3</sup>		munkaszélesség	45,5 cm
	teljesítmény	2 HP		tömeg	15 kg

## HECHT 155

BENZINMOTOROS FŰKASZA

★★★★★

★★★★★

TRIMMELŐ FEJ  
HECHT 000129

99 990 HUF

# MULTIFUNKCIÓS BENZINMOTOROS SEPRŐGÉPEK

## HECHT 8615 BENZINMOTOROS SEPRŐGÉP



3 in 1

279 990 HUF

	motor HECHT	OHV 4-ütemű		tömeg	69 kg
	térfogat	196 cm <sup>3</sup>		5 sebesség előre, 2 sebesség hátra	
	max. nyomaték	12,4 Nm		kefék sebessége	250 rpm
	munkaszélesség	55/61/62 cm		kerekek	13×4,1-6"

## HECHT 8616 SE BENZINMOTOROS SEPRŐGÉP



Elektromos indítás  
hálózatról 230 V  
/ 50 Hz

4 in 1  
**EASY**  
ELECTRIC START  
JUST PRESS THE BUTTON



349 990 HUF

	motor HECHT	OHV 4-ütemű		tömeg	72 kg
	térfogat	196 cm <sup>3</sup>		4 sebesség előre, 2 sebesség hátra	
	max. nyomaték	12,5 Nm		kefék sebessége	570 rpm
	munkaszélesség	55/61/62 cm		kerekek	13×4,1-6"

## HECHT 8680 SE BENZINMOTOROS SEPRŐGÉP



4 in 1

**EASY**  
ELECTRIC START  
JUST PRESS THE BUTTON



399 990 HUF

	motor HECHT	OHV 4-ütemű		tömeg	80 kg
	térfogat	196 cm <sup>3</sup>		4 sebesség előre, 2 sebesség hátra	
	max. nyomaték	12,5 Nm		kefék sebessége	570 rpm
	munkaszélesség	80 cm		kerekek	13×4,1-6"

## HECHT 8101 BENZINMOTOROS SEPRŐGÉP



Állítható a kefék  
sebessége



449 990 HUF

	motor HECHT	OHV 4-ütemű		tömeg	76 kg
	térfogat	196 cm <sup>3</sup>		3 sebesség előre, 1 sebesség hátra	
	max. nyomaték	10,5 Nm		kefék sebessége	180 - 350 rpm
	munkaszélesség	100/100 cm		kerekek	13×4,1-6"

## HECHT 8101 S BENZINMOTOROS SEPRŐGÉP



Elektromos indítás  
akkumulátorral

Állítható a kefék  
sebessége



509 990 HUF

MOTOR OHV 4-ÜTEMŰ

	térfogat	196 cm <sup>3</sup>		tömeg	76 kg
	teljesítmény	5 HP*		3 sebesség előre, 1 sebesség hátra	
	max. nyomaték	10,5 Nm		kefék sebessége	180-350 rpm
	munkaszélesség	100/100 cm		kerekek	13×4,1-6"

## HECHT 8101 BS BENZINMOTOROS SEPRŐGÉP



Állítható a kefék  
sebessége



559 990 HUF

4-ÜTEMŰ MOTOR B&S 750 EX

	térfogat	161 cm <sup>3</sup>		tömeg	76 kg
	teljesítmény	3,6 HP*		3 sebesség előre, 1 sebesség hátra	
	max. nyomaték	9,5 Nm		kefék sebessége	180-350 rpm
	munkaszélesség	100/100 cm		kerekek	13×4,1-6"

# TARTOZÉKOK, SZÓRÓKOCSIK

## Tartozékok HECHT 8615 / 8616 / 8616 E / 8616 SE / 8680 SE Tartozékok HECHT 8101 /

### TOLÓLAP 61 CM

(rend.sz.: 000861 A)

HECHT 8616, 8616 E, 8616 SE -hez

34 990 HUF

### TOLÓLAP 80 CM

(rend.sz.: 008680A)

HECHT 8680 SE -hez

46 990 HUF

### HÓMARÓ FEJ

(rend.sz.: 000861 C)

HECHT 8616, 8616 E, 8616 SE, 8680 SE -hez

99 990 HUF



### GYŰJTŐDOBOZ 61 CM

(rend.sz.: 000861 B)

HECHT 8616, 8616 E, 8616 SE -hez

69 990 HUF



### 13" LÁNC

(rend.sz.: 009551)

15 990 HUF



### GYŰJTŐDOBOZ 80 CM

(rend.sz.: 008680B)

Pro HECHT 8680 SE -hez

94 990 HUF



### 8101 S / 8101 B5

### TOLÓLAP

(rend.sz.: 008101 A)

54 990 HUF



### TOLÓLAP

(rend.sz.: 008615 A)

HECHT 8615 -hez

34 990 HUF

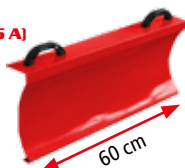

### GYŰJTŐ DOBOZ 60 CM

(rend.sz.: 008615 B)

HECHT 8615 -hez

39 990 HUF



## HECHT 8065

### MECHANIKUS SEPRŐGÉP



ideális burkolt kültéri területekhez, össze-  
pári a nedves és száraz anyagokat is



**80650004**  
TARTALÉK  
SEPRŐKEFE

39 990 HUF



## HECHT 33

### SZÓRÓKOCSI

A HECHT 33 alkalmas  
műtrágya, vetőmag  
és télen szórósó  
szórására.

Szabályozható  
szórás



4 990 HUF

	hajtás nélküli		munkaszélesség	65 cm	
	gyűjtődoboz	20 l		tömeg	9,6 kg

	kézi		max. térfogata	cca 3 l	
	szóró súlya	0,5 kg		a szórás max. szélessége	2 m*

## HECHT 212

### SZÓRÓKOCSI

A HECHT 212 alkalmas  
műtrágya, vetőmag  
és télen szórósó  
szórására.

Szabályozható  
szórás



11 990 HUF

	kézi		max. térfogata	12 l	
	szóró súlya	2 kg		a szórás max. szélessége	45 cm*

## HECHT 220

### SZÓRÓKOCSI

A HECHT 220 alkalmas  
műtrágya, vetőmag  
és télen szórósó  
szórására.

Szabályozható  
szórás



14 990 HUF

	kézi vezérlés		max. térfogata	20 l	
	szóró súlya	2,9 kg		a szórás max. szélessége	48 cm*

# SZÓRÓKOCSIK, KOMPOSZTÁLÓK

## HECHT 270 SZÓRÓKOCSI



A HECHT 270 alkalmas műtrágya, vetőmag és télen szórósó szórására.

Szabályozható szórás



Állítható a kefék sebessége



## HECHT 229 SZÓRÓKOCSI

A HECHT 229 alkalmas műtrágya, vetőmag és télen szórósó szórására.

Szabályozható szórás

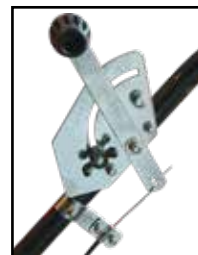

26 990 HUF

kézi vezérlés	max. térfogata	27 l
szóró súlya	4,4 kg	a szórás max. szélessége 3 m*
kerek	9x3"	

24/4-től 52 990 HUF

kézi vezérlés	max. térfogata / terhelhetőség	29 l / 36 kg
szóró súlya	11 kg	a szórás max. szélessége 3 m*
kerek	12x3"	

## HECHT 256 SZÓRÓKOCSI

A HECHT 256 alkalmas műtrágya, vetőmag és télen szórósó szórására.

Szabályozható szórás



Használható HECHT kerti traktorokhoz



## HECHT 260 SZÓRÓKOCSI

Csatlakoztatható szórókocsi nagy területeken használható

A fedő ponyva tartozék

Szabályozható szórás



74 990 HUF

79 990 HUF

kézi vezérlés	max. térfogata	60 l / 56 kg
szóró súlya	17,3 kg	a szórás max. szélessége 3,5 m*
kerek	15x6.00-6"	

csatlakoztatható	max. térfogata	60 l / 56 kg
szóró súlya	12,6 kg	a szórás max. szélessége 4 m*
kerek	12x3"	

## HECHT 3060 KOMPOSZTÁLÓ

Kerti és konyhai biológiai hulladék, fű és falevelek komposztálására.

Minőségi komposzt készítésére alkalmas

Egyszerű összeállítás

Tartós műanyagból készült



20 990 HUF

térfogat	360 l
méretek	689 x 689 x 839 mm

## HECHT 6600 KOMPOSZTÁLÓ

Kerti és konyhai biológiai hulladék, fű és falevelek komposztálására.

Minőségi komposzt készítésére alkalmas.

Egyszerű összeállítás

Tartós műanyagból készült



34 990 HUF

térfogat	600 l
méretek	933 x 933 x 805 mm

## HECHT 2600 KOMPOSZTÁLÓ BŐVÍTŐ KÉSZLET HECHT 6600-HOZ



11 990 HUF



térfogat	260 l
méretek	800 x 140 x 370 mm

# KERTI SZERSZÁMOK

**420 CC**



hossz 215 mm  
vágási átmérő 20 mm  
penge anyag S50C

**2 690 HUF**

**421**



hossz 215 mm  
vágási átmérő 20 mm  
penge anyag SK5

**4 490 HUF**

**493 A**



hossz 215 mm  
vágási átmérő 20 mm  
penge anyag SK5

**4 490 HUF**

**435 HB 2L**



hossz 225 mm  
vágási átmérő 20 mm  
penge anyag SK5

**6 490 HUF**

**434DLA08**

Racsnis ágvágo olló



hossz 200 mm  
vágási átmérő 20 mm  
penge anyag SK5

**5 990 HUF**

**494 ADN**



hossz 213 mm  
vágási átmérő 20 mm  
penge anyag SK5

**6 190 HUF**

**023-2W**



hossz 500 mm  
vágási átmérő -  
penge anyag S50C

**5 990 HUF**

**018KB**



hossz 710 mm  
vágási átmérő 35 mm  
penge anyag S50C

**6 790 HUF**

**020 AKB**



hossz 710 mm  
vágási átmérő 38 mm  
penge anyag S50C

**7 490 HUF**

**018 LGG**



teleszkópos

hossz 950 mm  
vágási átmérő 35 mm  
penge anyag S50C

**9 490 HUF**

**020 ALGG**



teleszkópos

hossz 950 mm  
vágási átmérő 38 mm  
penge anyag S50C

**10 990 HUF**

**036 WLG**



teleszkópos

hossz 835 mm  
vágási átmérő -  
penge anyag S50C

**10 990 HUF**

**0182036L**



teleszkópos

hossz 870 mm  
vágási átmérő 38 mm  
penge anyag SK5

**13 990 HUF**

**060AH9L**



teleszkópos

hossz 875 mm  
vágási átmérő -  
penge anyag SK5

**13 990 HUF**

**050TAH9L**



teleszkópos

hossz 1040 mm  
vágási átmérő 45 mm  
penge anyag SK5

**15 990 HUF**

**050GAH9L**

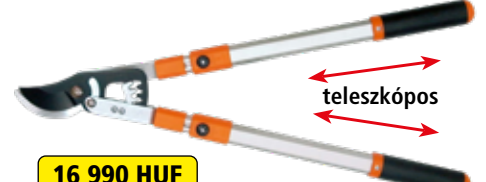

teleszkópos

hossz 1040 mm  
vágási átmérő 45 mm  
penge anyag SK5

**16 990 HUF**

Penge anyag

SK5	Japán szénacél
S50C	Szénacél

**F2AD 4 490 HUF**



Összecsukható

**HECHT 600635**

**5 490 HUF**

KERTI KÉS 35 CM, HOROGGAL, NEJLON TOK



**HECHT 900813 5 390 HUF**

HOSSZÚSÁG 13"



Övre akasztható tokkal

**HECHT 600636**

**7 190 HUF**

MACHETE 64 CM FÜRÉSSZEL, NEJLON TOKKAL

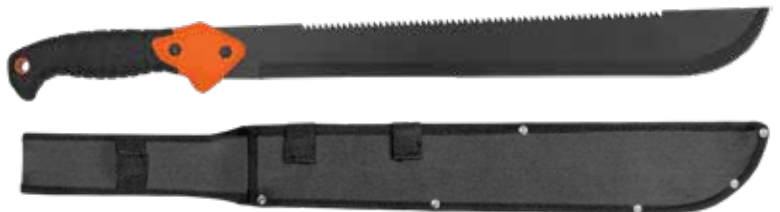

**HECHT 901018 2 990 HUF**

HOSSZÚSÁG 18"



**HECHT 600618**

HOSSZÚSÁG 18"

**2 590 HUF**

**HECHT 600621**

HOSSZÚSÁG 21"

**2 990 HUF**



# KERTI SZERSZÁMOK

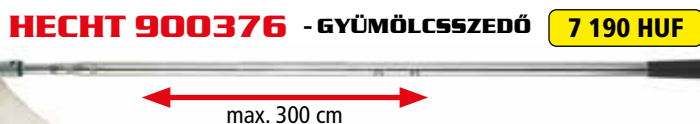

## 4in 1

(4 szerszám 1 nyéllal)

Csak a HECHT 600101 nyelet kell megvenni és a szerszámokat tetszőlegesen lehet választani.

### HECHT 600101

OVÁLIS ALUMÍNIUM NYÉL MŰANYAG FOGANTYÚVAL, LÁGY FOGÁSÚ, FÜLLEL

4 890 HUF

### HECHT 600123

PET lombseprő 23 foggal szélessége 480 x 260 mm

2 890 HUF

### HECHT 600112

Nylon gereblye 12 foggal szélessége 410 mm

2 590 HUF

### HECHT 600118

Nylon gereblye 18 foggal szélessége 580 mm

2 990 HUF

### HECHT 600135

PET lombseprő 35 foggal szélessége 760 x 310 mm

4 490 HUF

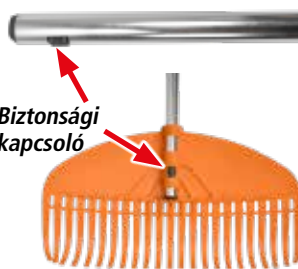

161 cm

# PERMETEZŐK



## HECHT 401 KÉZI PERMETEZŐ

Alkalmos háztartásokban,  
melegágynál és kisebb  
melegházakban

990 HUF

	mechanikus		tartály térfogata	0,9 l
--	------------	--	-------------------	-------



## HECHT 415 V KÉZI PERMETEZŐ

Állítható  
fúvóka

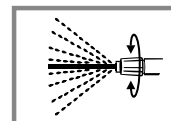

Túlnyomást  
szabályozó  
szelep



2 490 HUF

	mechanikus		tömeg	0,5 kg
	max. nyomás		2 bar	
	tartály térfogata		1,5 l	
			dugattyús	



Túlnyomást  
szabályozó  
szelep

## HECHT 405 KÉZI PERMETEZŐ

Állítható  
fúvóka

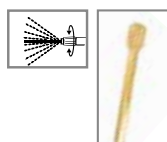

A hevedert  
tartalmazza

5 990 HUF

	mechanikus		tömeg	1,3 kg
	max. nyomás		3 bar	
	tartály térfogata		5 l	
			dugattyús	
			teleszkópos szár maximális hossza	150 cm

Állítható  
fúvóka

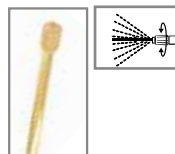

A hevedert  
tartalmazza

Manométer



Túlnyomást  
szabályozó  
szelep

7 990 HUF

	mechanikus		tömeg	1,4 kg
	max. nyomás		3 bar	
	tartály térfogata		5 l	
			dugattyús	
			teleszkópos szár maximális hossza	150 cm

## HECHT 408 KÉZI PERMETEZŐ

Állítható  
fúvóka

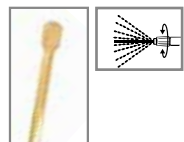

Túlnyomást  
szabályozó  
szelep



A hevedert  
tartalmazza

7 990 HUF

	mechanikus		tömeg	1,4 kg
	max. nyomás		3 bar	
	tartály térfogata		8 l	
			dugattyús	
			teleszkópos szár maximális hossza	150 cm

## HECHT 4122 PERMETEZŐ HÁTI



A hevedert  
tartalmazza

11 990 HUF

	mechanikus		tartály térfogata	12 l
	max. nyomás		4 bar	
	teleszkópos szár maximális hossza		58 cm	
			tömeg	2,8 kg
			dugattyús	

# PERMETEZŐK



**HECHT 4166**  
PERMETEZŐ HÁTI



Heveder az árban



Töltöttségi szint mutató



Teleszkópos  
- 60 cm



**HECHT 4005**  
ACCU PERMETEZŐ  
KÉZI

Az akkumulátor tartozék

Heveder az árban

**19 990 HUF**

	mechanikus		tartály térfogata	16 l
	max. nyomás		tömeg	3,1 kg
	szár hossza		dugattyús	

	accu Li-ion	5 V, 2,5 Ah		tartály térfogata	5 l
	max. nyomás	2 bar		tömeg	1,1 kg
	üzemidő terhelés nélkül	kb. 2 h		teleszkópos permetezőszár – akár	max. 60 cm
	töltési idő	kb. 4 h			

**ACCU program 1278**



**HECHT 9410**  
ACCU PERMETEZŐ HÁTI

Akkumulátor és töltő nélkül

Heveder az árban



**27 990 HUF**

	accu Li-ion	20 V		tartály térfogata	10 l
	max. nyomás	3 bar		tömeg	4,9 kg
	üzemidő terhelés nélkül	cca 2 h*		szár hossza	60 cm
	töltési idő	50 min.			



**HECHT 410 ACCU**  
ACCU PERMETEZŐ HÁTI

Heveder az árban



Az akkumulátor tartozék

**39 990 HUF**

	accu Li-ion	10,8 V, 2,5 Ah		tartály térfogata	10 l
	max. nyomás	2,5 bar		tömeg	2,9 kg
	üzemidő terhelés nélkül	kb. 2,5 h		szár hossza	50 cm
	töltési idő	kb. 2,5 h			

## TARTOZÉKOK

1.	<b>003016</b>	teleszkópos szár 30-75 cm flexibilis véggel a HECHT 405, 408, 4500 -hoz	<b>3 990 HUF</b>
2.	<b>000408</b>	hosszabbító szár 38 cm HECHT 405, 408, 4500-hoz, több darabot is lehet egymáshoz csatlakoztatni	<b>2 690 HUF</b>
3.	<b>004500</b>	teleszkópos szár max. 150 cm HECHT 405, 408 és 4500-hoz	<b>4 790 HUF</b>
4.	<b>000416</b>	hosszabbító szár 150 cm HECHT 4112, 4116, 4122, 4166, 410 ACCU és 416 ACCU-hoz	<b>3 990 HUF</b>
5.	<b>000400</b>	gyomirtó harang HECHT 405, 408 és 4500-hoz	<b>2 990 HUF</b>
6.	<b>004112</b>	szórófej szett HECHT 4112, 4116, 4122 és 4166-hoz	<b>2 990 HUF</b>
7.	<b>00415A</b>	F-típusú szórófej HECHT 416 ACCU	<b>2 990 HUF</b>
8.	<b>000410</b>	rozsdamentes acél teleszkópos szár 52-115 cm HECHT 410 ACCU-hoz	<b>4 990 HUF</b>
9.	<b>009410A</b>	szórófej szett HECHT 9410-hoz	<b>2 790 HUF</b>
10.	<b>009410B</b>	(hosszabbító szár HECHT 9410-hoz)	<b>2 490 HUF</b>

**ACCU program 5040**



**HECHT 9415**  
ACCU HÁTI PERMETEZŐ

Heveder az árban



**44 990 HUF**



	accu Li-ion	DC 40 V, 2,5 / 4 / 5 Ah		tartály térfogata	15 l
	max. nyomás	2,8 bar		tömeg	4 kg
	üzemidő terhelés nélkül	max. 16 h		szár hossza	72 cm
	töltési idő	kb. 2 h		akkumulátor és töltő nélkül	



# PERMETEZŐK, MERÜLŐSZIVATTYÚK

**Li-ion**  
Powered

## HECHT 416 ACCU

ACCU PERMETEZŐ  
HÁTI



50 cm

Az akkumulátor  
tartozék

Heveder  
az árban

44 990 HUF

**ECO**  
FRIENDLY

	accu Li-ion	10,8 V, 2,5 Ah		tartály térfogata	16 l
	max. nyomás	2,5 bar		tömeg	4 kg
	üzemidő terhelés nélkül	kb. 2,5 h		szár hossza	50 cm
	töltési idő	kb. 3 h			

## KIEGÉSZÍTŐK

	HECHT 000431 PERMETEZŐ BURKOLAT	4 990 HUF
	HECHT 000432 HOSSZABBÍTÓ ACÉL CSŐ 60 CM	4 990 HUF
	HECHT 000433 FÜVŐKAFEJ F	6 990 HUF

Szórócső  
120 cm

	motor HECHT	4-ütemű		tartály térfogata	15 l
	teljesítmény	0,75 HP		max. átfolyás	≤7 l/min
	tömeg	9,3 kg			

## HECHT 433

BENZINMOTOROS  
PERMETEZŐ

4-ütemű



Heveder  
az árban

89 990 HUF

## HECHT 443

BENZINMOTOROS  
PERMETEZŐ

Segédszivattyúval



Heveder  
az árban

Granulátum  
szórására  
is alkalmas

104 990 HUF

	motor HECHT	2-ütemű		tömeg	10,6 kg
	térfogat	43 cm <sup>3</sup>		tartály térfogata	14 l
	teljesítmény	2,2 HP		max. távolság	≤12 m

## HECHT 459

BENZINMOTOROS  
PERMETEZŐ

Granulátum szórására  
is alkalmas



Heveder  
az árban

Segédszivattyúval

114 990 HUF

Lombfűvőként  
is használható

	motor HECHT	2-ütemű		tömeg	10,5 kg
	térfogat	59,2 cm <sup>3</sup>		tartály térfogata	14 l
	teljesítmény	2,5 HP		max. távolság	≤16 m

## HECHT 3350 HORDÓÜRÍTŐSZIVATTYÚ

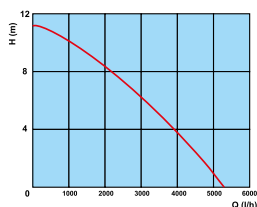

21 990 HUF

műanyag ház

	feszültség	230 V/50 Hz		max. emelőmagasság	10 m
	teljesítmény	350 W		max. átfolyás	5000 l/óra
	tiszta víz			10 m-es gumis bekötő kábel	

## HECHT 3400 MERÜLŐSZIVATTYÚ



Ajánlott kiegészítő  
**HECHT AQUA  
1020**  
VÍZTÖMLŐ 20 M/1"

18 990 HUF

műanyag ház

	feszültség	230 V/50 Hz		max. emelőmagasság	5 m
	teljesítmény	400 W		max. átfolyás	7500 l/óra
	szennyezett víz			10 m-es gumis bekötő kábel	

KERT

# MERÜLŐSZIVATTYÚK



## HECHT 3752 MERÜLŐSZIVATTYÚ

Ajánlott kiegészítő  
**HECHT AQUA  
1020  
VÍZTÖMLŐ 20 M/1"**

műanyag ház

**21 990 HUF**

	feszültség	230 V/50 Hz		max. emelőmagasság	8 m
	teljesítmény	750 W		max. átfolyás	14000 l/óra
	szennyezett víz			10 m-es gumis bekötő kábel	

## 3in1



## HECHT 3415 MERÜLŐSZIVATTYÚ

1. Vízoszlop min. magassága 1 mm
2. Tiszta víz (3-3 mm szemcse-nagyság)
3. Szennyezett víz



műanyag ház

**24 990 HUF**

	feszültség	230 V/50 Hz		max. emelőmagasság	6,3 m
	teljesítmény	400 W		max. átfolyás	11500 l/óra
	tiszta / szennyezett víz			10 m-es gumis bekötő kábel	



## HECHT 3775 MERÜLŐSZIVATTYÚ

Ajánlott kiegészítő  
**HECHT AQUA  
1020  
VÍZTÖMLŐ 20 M/1"**

Min. szívófej szintje 70 mm

Beépített úszókapcsoló

műanyag ház

**29 990 HUF**

	feszültség	230 V/50 Hz		max. emelőmagasság	9 m
	teljesítmény	750 W		max. átfolyás	13000 l/óra
	szennyezett víz			10 m-es gumis bekötő kábel	



## HECHT 3011 MERÜLŐSZIVATTYÚ

Ajánlott kiegészítő  
**HECHT AQUA  
1020  
VÍZTÖMLŐ 20 M/1"**

acél ház

**34 990 HUF**

	feszültség	230 V/50 Hz		max. emelőmagasság	9,5 m
	teljesítmény	1100 W		max. átfolyás	18000 l/óra
	szennyezett víz			10 m-es gumis bekötő kábel	



## HECHT 3122 INOX MERÜLŐSZIVATTYÚ

Több fokozatú szivattyú

4 keringési kör

Ajánlott kiegészítő  
**HECHT AQUA  
1020  
VÍZTÖMLŐ 20 M/1"**

acél ház

**59 990 HUF**

	feszültség	230 V/50 Hz		max. emelőmagasság	44 m
	teljesítmény	1200 W		max. átfolyás	5800 l/óra
	tiszta víz			10 m-es gumis bekötő kábel	



## HECHT 3301 MEMBRÁNOS KERTI SZIVATTYÚ

110 mm átmérőjű fűrt kutakban is használható, max. merülési mélység: 5 m

**260 W**

acél ház

**18 990 HUF**

	feszültség	230 V/50 Hz		max. emelőmagasság	65 m
	teljesítmény	260 W		max. átfolyás	1320 l/óra
	tiszta víz			10 m-es gumis bekötő kábel	



## HECHT 3166 MEMBRÁNOS KERTI SZIVATTYÚ

110 mm átmérőjű  
fúrt kutakban is  
használható,  
max. merülési  
mélység: 5 m

**600 W**

**24 990 HUF**

⚡	feszültség	230 V/50 Hz	↑↑	max. emelőmagasság	70 m
⚡	teljesítmény	600 W	→	max. átfolyás	1400 l/óra
💧	tiszta víz		🔌	10 m-es gumis bekötő kábel	

acél ház acél ház



## HECHT 3520 MERÜLŐ SZIVATTYÚ

Fúrt kút  
átmérője 11 cm

**89 990 HUF**

⚡	feszültség	230 V/50 Hz	↑↑	max. emelőmagasság	55 m
⚡	teljesítmény	1000 W	→	max. átfolyás	5200 l/óra
💧	tiszta víz		🔌	20 m-es gumis bekötő kábel	

## HECHT 3080 KERTI SZIVATTYÚ



**31 990 HUF**

⚡	feszültség	230 V/50 Hz	↑↑	max. emelőmagasság	40 m
⚡	teljesítmény	800 W	→	max. átfolyás	3200 l/óra
max	max. nyomás	4 bar	🏠	tömeg	6,9 kg

## HECHT 3131 KERTI SZIVATTYÚ



**49 990 HUF**

⚡	feszültség	230 V / 50 Hz	→	max. átfolyás	4600 l/óra
⚡	teljesítmény	1100 W	↑↑	max. szívómélység	8 m
max	max. nyomás	4,5 bar	🏠	tömeg	10 kg
↑↑	max. emelőmagasság	45 m			

## HECHT 3800 KERTI SZIVATTYÚ



**54 990 HUF**

⚡	feszültség	230 V / 50 Hz	→	max. átfolyás	3200 l/óra
⚡	teljesítmény	800 W	litros	tartály térfogata	20 l
↑↑	max. emelőmagasság	38 m	🏠	tömeg	12,3 kg
↑↑	max. szívómélység	8 m			

### HECHT 000031

Szívócső 7m / 1",  
HECHT KERTI IZMŰVEKHEZ  
egyszerűen lerövidíthető



**7 990 HUF**

## HECHT 3101 INOX KERTI SZIVATTYÚ



**64 990 HUF**

⚡	feszültség	230 V / 50 Hz	→	max. átfolyás	3500 l/óra
⚡	teljesítmény	1000 W	litros	tartály térfogata	19 l
max	max. nyomás	3 bar	🏠	tömeg	13,3 kg
↑↑	max. emelőmagasság	44 m			

## HECHT 3133

KERTI SZIVATTYÚ

Nagynyomású  
5 keringési kör



69 990 HUF

	feszültség	230 V /50 Hz		max. emelőmagasság	55 m
	teljesítmény	1300 W		max. átfolyás	5400 l/óra
	tömeg	11,5 kg		max. szívómélység	8 m
	max. nyomás	5,5 bar			

## HECHT 3331

KERTI VÍZMŰ



69 990 HUF

	feszültség	230 V /50 Hz		max. emelőmagasság	45 m
	teljesítmény	1100 W		max. átfolyás	4600 l/óra
	tömeg	18 kg		max. szívómélység	8 m
	max. nyomás	4,5 bar			

## HECHT 3331 INOX

KERTI VÍZMŰ



89 990 HUF

	feszültség	230 V /50 Hz		max. emelőmagasság	45 m
	teljesítmény	1100 W		max. átfolyás	4600 l/óra
	tömeg	18 kg		max. szívómélység	8 m
	max. nyomás	4,5 bar			

## HECHT 343

BENZINMOTOROS SZIVATTYÚ



59 990 HUF

	motor HECHT	2-ütemű		max. szívómélység	8 m
	térfogata	43 cm <sup>3</sup>		tömeg	9,5 kg
	max. emelőmagasság	35 m		max. átfolyás	15 000 l/óra

Internet: www.hecht.hu

## HECHT 3635

BENZINMOTOROS SZIVATTYÚ



Szívókosár az árban



79 990 HUF

	motor HECHT	OHV, 4-ütemű		max. szívómélység	8 m
	térfogata	212 cm <sup>3</sup>		tömeg	23 kg
	max. emelőmagasság	28 m		max. átfolyás	36000 l/h

Nagy teljesítményű szivattyú, nagy mennyiségű szennyezett víz szivattyúzásához.

## HECHT 3680

BENZINMOTOROS SZIVATTYÚ



149 990 HUF

	motor HECHT	OHV, 4-ütemű		max. szívómélység	7 m
	térfogata	196 cm <sup>3</sup>		tömeg	36 kg
	max. emelőmagasság	23 m		max. átfolyás	45000 l/óra

## HECHT TILT II

MELEGHÁZ

Tágas fóliasátor

UV sugárzás álló fólia

Galvanizált acél keret 0,5 mm

Csővek átmérője 16 mm

2 polc a teljes belső területen



**33 990 HUF**

140 × 140 × 200 cm könnyű és tartós alumínium keret, fólia PE 140 g/m<sup>2</sup>

## TUNNEL I

MELEGHÁZ ÍVES

Tágas fóliasátor

UV sugárzás álló fólia

Galvanizált acél keret 0,5 mm

Csővek átmérője 25 mm



**43 990 HUF**

300 × 200 × 200 cm 6 oldalsó ablak, könnyű és tartós alumínium keret, fólia PE 140 g/m<sup>2</sup>

## HECHT GREENHOUSE I.

MELEGHÁZ ÍVES

1,2 mm alumínium profil + polikarbonát

ALAPKERET AZ ÁRBAN

3 év garancia a polikarbonát lemezekre

1 tetőablak

ajtó 59x164 cm

Kiváló napfényáteresztő képesség (kb. 80%) és egyben védelem a káros UV sugarakkal szemben

**159 990 HUF**

	méret	250×190×195 cm		lakás	4,8 m <sup>2</sup>
	alumínium keret	Ø 1,2 mm		kitöltő anyag	4 mm polikarbonát UV szűrővel

**000608**

ÖNMŰKÖDŐ SZELLŐZŐABLAK NYITÓ

Alkalmas HECHT GREENHOUSE I., RANCHER II.-hez

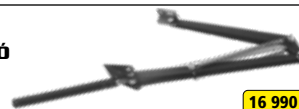

**16 990 HUF**

## HECHT RANCHER II.

MELEGHÁZ ÍVES

1,2 mm alumínium profil + polikarbonát

3 év garancia a polikarbonát lemezekre

ALAPKERET AZ ÁRBAN

Kiváló napfényáteresztő képesség (kb. 80%) és egyben védelem a káros UV sugarakkal szemben

24/3-tól

**199 990 HUF**

	méret	315×190×195 cm		lakás	5,91 m <sup>2</sup>
	alumínium keret	Ø 1,2 mm		kitöltő anyag	4 mm polikarbonát UV szűrővel



# CSATLAKOZÓK, ÁTALAKÍTÓK, LOCSOLÓPISZTOLYOK

CSATLAKOZÓ

TÖMLŐVÉGES CSATLAKOZÓ



08010C 1/2"

2 490 HUF



08029C 3/4"

3 290 HUF



08028C 1"

1 490 HUF



08024C 1/2" & 3/4"

1 790 HUF

LOCSOLÓPISZTOLY

02095



6 990 HUF

02096



6 990 HUF

CSATLAKOZÁSI KÉSZLET  
HECHT 08025



2 590 HUF

CSATLAKOZÓ

HECHT 08010

1/2"



1 390 HUF

HECHT 08011

1/2"



1 390 HUF

HECHT 08029

3/4"



1 390 HUF

HECHT 08111

3/4" - 5/8" - 1/2"



1 790 HUF

Internet: www.hecht.hu

TÖMLŐVÉGES CSATLAKOZÓ

HECHT 08023

3/4" & 1"



590 HUF

HECHT 08024

1/2" & 3/4"



690 HUF

KÉT CSATLAKOZÁS

HECHT 08016



590 HUF

SZEKTOR ESŐZTETŐK

HECHT 02677



4 990 HUF

LESZŰRHATÓ LOCSOLÓ

HECHT 08109

10 m átmérőig



1 390 HUF

MECHANIKUS IDŐZÍTŐ

HECHT 08901

0/120 perc beállítás  
nincs szükség  
elemekre  
adapter 3/4 és 1"



4 790 HUF

ELEKTROMOS IDŐZÍTŐ

HECHT 08907

többfunkciós előre beállított  
öntözés kiválasztása  
digitális LCD idő kijelzés  
csak 2 AA elem szükséges  
(nem tartozék)  
adapter 3/4 és 1" tömlő



13 990 HUF

KÉT UTAS CSAPVEZETÉK

HECHT 08002



1 990 HUF

KÉT UTAS CSAPVEZETÉK

HECHT 08104



3 490 HUF

SZEKTOR ESŐZTETŐK

HECHT 01023



4 990 HUF

HECHT 08103



1 890 HUF

HECHT 06023



6 490 HUF

HECHT 06043



6 990 HUF

# LOCSOLÓPISZTOLYOK, ESŐZTETŐK, TÖMLŐKOCSIK

ZUHANY

**HECHT 08230**  
65 cm



10 féle permetezés

**3 490 HUF**

**HECHT 00202**  
172-229 cm



**6 490 HUF**

**HECHT 02063**

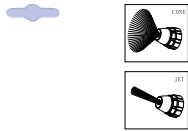

**3 490 HUF**

**HECHT 02064**

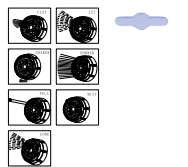

**3 790 HUF**

**HECHT 02093**



**4 990 HUF**

**HECHT 02094**



**7x**

**4 990 HUF**

SAKASZOS LOCSOLÓ

**HECHT 06018**



**2 990 HUF**

8 féle permetezés:  
körkörös, félkörös, téglalap alakú, szektoros,  
zuhany, négyzetes, háromszög, félig lapos

OSZCILLÁLÓ LOCSOLÓ

**HECHT 08601**

max. nyomás 4 bar,  
12,4 m átmérő

**2 990 HUF**



TÖMLŐTARTÓ TÖMLŐVEL

**HECHT 08666**

20 m, 1,2" tömlő

**44 990 HUF**

beleértve a tömlőt  
és a tartozékokat



LOCSOLÓTÖMLŐK

**HECHT 05915**

**9 990 HUF**

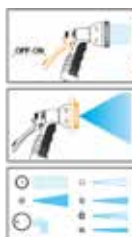

**HECHT 07060**



8 féle permetezés, nyomás  
2-4 bar, max. 20l/perc,  
max. terület 280 m<sup>2</sup>

**8 990 HUF**

**HECHT 08702**

17 lyuk



**5 990 HUF**

342m<sup>2</sup>

TÖMLŐTARTÓ

**HECHT 00627**

50 m 1/2" tömlő

**9 990 HUF**



TÖMLŐKOCSI TÖMLŐ NÉLKÜL

**HECHT 08623**

50 m 1/2" tömlő

**16 990 HUF**



TÖMLŐFOGÁS

**HECHT 00632**

**1 490 HUF**



KERT

# LOCSOLÓTÖMLŐK, MAGASNYOMÁSÚ MOSÓK

## HECHT AQUA 1215

LOCSOLÓTÖMLŐ 15 M / 1/2"



6 990 HUF



## Minőségi locsolótömlő cseh gyártótól



Üzemi nyomás 10 Bar, maximális üzemi nyomás 30 Bar (a 1215 és 1225 modellnél)

## HECHT AQUA 3415

LOCSOLÓTÖMLŐ 15 M / 3/4"



13 490 HUF

## HECHT AQUA 1225

LOCSOLÓTÖMLŐ 25 M / 1/2"



12 490 HUF

## HECHT AQUA 1020

LOCSOLÓTÖMLŐ 20 M / 1"



24 990 HUF



MADE IN  
CZECH  
REPUBLIC

## HECHT AQUA 3425

LOCSOLÓTÖMLŐ 25 M / 3/4"



19 990 HUF



## HECHT 322 MAGASNYOMÁSÚ MOSÓ



SZÍVÓ TÖMLŐ  
HECHT 000324



3 990 HUF

Önálló vízszívás  
lehetősége vagy  
csatlakoztatható  
vízellátáshoz.

34 990 HUF

⚡	feszültség	230 V / 50 Hz	⚙️	teljesítmény	420 l/óra
⚡	teljesítmény felvétel	1800 W	👤	tömeg	6,1 kg
⚡	max. nyomás	140 bar	📏	tömlő	5 m
⚡	üzemi nyomás	100 bar	📏	kábel	5 m
✓	nagynyomású tömlő, vízbemeneti csatlakozó, állítható fúvóka				



Internet: www.hecht.hu



## HECHT 323 MAGASNYOMÁSÚ MOSÓ



Oldalnézet

59 990 HUF

⚡	feszültség	230 V / 50 Hz	⚙️	teljesítmény	438 l/óra
⚡	teljesítmény felvétel	2200 W	👤	tömeg	8,2 kg
⚡	max. nyomás	165 bar	📏	tömlő	5 m
⚡	üzemi nyomás	110 bar	📏	kábel	5 m
✓	fúvóka, tisztítószer tartály habosító fúvókával, beépített tartozék tartóval				



Oldalnézet

69 990 HUF

⚡	feszültség	230 V / 50 Hz	⚙️	teljesítmény	360 l/óra
⚡	teljesítmény felvétel	2000 W	👤	tömeg	12,3 kg
⚡	max. nyomás	150 bar	📏	tömlő	8 m
⚡	üzemi nyomás	100 bar	📏	kábel	5 m
✓	pisztoly fúvókával, tisztítószer tartály habosító fúvókával				



## HECHT 324 MAGASNYOMÁSÚ MOSÓ



SZÍVÓ TÖMLŐ  
HECHT 000324



3 990 HUF



# MAGASNYOMÁSÚ MOSÓK ÉS TARTOZÉKAI

## HECHT 326 MAGASNYOMÁSÚ MOSÓ



Oldalnézet

24/3-tól

104 990 HUF

⚡ feszültség	230 V / 50 Hz	🔋 teljesítmény	420 l/óra
🔌 teljesítmény felvétel	2600 W	🏠 tömeg	22,7 kg
⚡ max. nyomás	200 bar	📏 tömlő	5 m
⚡ üzemi nyomás	135 bar	📏 kábel	5 m
✓	fűvóka, tisztítószer tartály habosító fűvókéval, dobra tekerhető a nagynyomású tömlő		

## HECHT 3025 ACCU MAGASNYOMÁSÚ MOSÓ



Tartozék szívó tömlő

37 990 HUF

⚡ accu Li-ion	DC 20 V 1x 2,5 Ah	🏠 tömeg	1,3 kg
⚡ max. nyomás	22 bar	🕒 töltési idő	≤ 120 min
⚡ üzemi nyomás	8 bar	🕒 üzemidő terhelés nélkül	≤ 120 min
🔋 teljesítmény	180 l/h	🚫 akkumulátor és töltő nélkül	

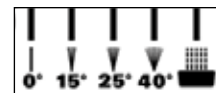

## TARTOZÉK SZÍVÓ TÖMLŐ 4 m

2x 20 V



## HECHT 3425 ACCU MAGASNYOMÁSÚ MOSÓ



52 990 HUF

⚡ Accu Li-ion	DC 20 V 2x 2,5 Ah	🏠 tömeg	6,8 kg
⚡ max. nyomás	40 bar	🕒 töltési idő	≤ 120 min
⚡ üzemi nyomás	40 bar	🕒 üzemidő terhelés nélkül	≤ 120 min
🔋 teljesítmény	240 l/óra	🚫 akkumulátor és töltő nélkül	



## HECHT 3230 BENZINMOTOROS MAGASNYOMÁSÚ MOSÓ

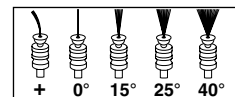

179 990 HUF

⚡ motor HECHT	4-ütemű	⚡ max. nyomás	207 bar
🔧 térfogata	196 cm <sup>3</sup>	🔋 teljesítmény	681 l/óra
🌀 max. nyomaték	12,7 Nm	🏠 tömeg	37,5 kg
📏 tömlő	10 m	🚫 kerekek	3 / 8"

tisztítószerhez tömlő, 5 fűvóka, pisztoly tartó, tisztító berendezés

## Tartozékok HECHT magasnyomású mosókhoz

### HECHT 000317



15 M

Nagynyomású tömlő a csővezetékek, csatornák és mellék helyiségek tisztítására. A HECHT 318, 322, 326, 3230-hoz a H318326 szűkítőt kell használni.

11 990 HUF



**ROTÁCIÓS KEFE**  
(A HECHT 318, 322, 326, 3220, 3230, 3227-hoz a H318326 szűkítőt kell használni)

rend. sz.: 000318

4 990 HUF

### ROTÁCIÓS KEFE

teraszokhoz, térfövekhez, tisztítószer tartállyal. A HECHT 318, 322, 326, 3220, 3230, 3227 -hoz a H318326 szűkítőt kell használni)

rend. sz.: 000326

12 990 HUF



**SZŰKÍTŐ**  
rend. sz.: H318326

1 790 HUF



<b>000320A</b>	<b>TERASZ MOSÓ KEFE</b> a HECHT 320, 322, 323 készülékekhez szánt	5 690 HUF	
<b>000320B</b>	<b>KEFE</b> a HECHT 320, 322, 323 készülékekhez szánt	3 490 HUF	
<b>000320C</b>	<b>TURBO FŰVÓKA</b> a HECHT 320, 322, 323 készülékekhez szánt	3 490 HUF	
<b>000320D</b>	<b>MAGASNYOMÁSÚ TÖMLŐ 10 M</b> a HECHT 320, 322, 323 készülékekhez szánt	10 990 HUF	
<b>000320E</b>	<b>ROTÁCIÓS KEFE</b> a HECHT 319, 320, 322, 323, 351 készülékekhez szánt	4 990 HUF	
<b>000320F</b>	<b>KÖNYÖK FŰVÓKA</b> a HECHT 320, 322 készülékekhez szánt	2 990 HUF	

## KIEGÉSZÍTŐK HECHT porszívókhoz

Rend. sz.	Termék	
HECHT 008215A	<b>HEPA SZŰRŐ</b> HECHT 8215, 8330, 8335Z	
HECHT 008215B	<b>HABSZIVACCS SZŰRŐ</b> HECHT 8215, 8330, 8335Z	
HECHT 008215C	<b>TEXTIL ELŐSZŰRŐ</b> HECHT 8215, 8320, 8330, 8335Z	
HECHT 008215D	<b>CSERE PAPIRZACSKÓ</b> HECHT 8215, 8320-hoz – 3 db / csomag.	
008335D	<b>CSERE PAPIRZACSKÓ</b> HECHT 8330, 8335Z-hoz – 3 db / csomag.	



## HECHT 8215

ELEKTROMOS PORSZÍVÓ









Nedves-száraz porszívó

15 kPa  
15 l

1250 W

19 990 HUF

	feszültség	230 V/50 Hz		tartály térfogata	15 l
	teljesítmény	1250 W		tömeg	4 kg
	vákuumnyomás	15 kPa		tömlő	1,5 m

Internet: www.hecht.hu



## HECHT 08330







5m porszívócső  
Ø 38 mm  
HECHT 8320, 8330, 8335Z



10 990 HUF

Erős szívóhatás

29 990 HUF

	feszültség	230 V/50 Hz		tartály térfogata	30 l
	teljesítmény	1400 W		tömeg	5,6 kg
	vákuumnyomás	18 kPa		tömlő	1,5 m

18 kPa

30 l

1400 W

Nedves-száraz porszívó



18 kPa

35 l

1400 W

Nedves-száraz porszívó







**Max. 2000 W**  
Az ajlathoz csatlakoztatott szerszám (pl. fűrógép) bekapcsolása után 3 másodperccel a porszívó automatikusan bekapcsol.



230 V/50 Hz-es csatlakozóval

Erős szívóhatás

34 990 HUF

	feszültség	230 V/50 Hz		tartály térfogata	35 l
	teljesítmény	1400 W		tömeg	6,6 kg
	vákuumnyomás	18 kPa		tömlő	1,5 m



## HECHT 8330

ELEKTROMOS PORSZÍVÓ

LEVEGŐ-ÁRAMLÁS SZABÁLYOZÓ

1,5 m

FÉM TELESZKÓPOS CSŐ

LEERESZTŐ SZELEP



## HECHT 8335Z

ELEKTROMOS PORSZÍVÓ

LEVEGŐ-ÁRAMLÁS SZABÁLYOZÓ

1,5 m

FÉM TELESZKÓPOS CSŐ

LEERESZTŐ SZELEP

# PORSZÍVÓK, CSÖRLŐK

## HECHT 008380A

Elülső  
vákuumkefe



**25 990 HUF**  
MODEL 2024

## HECHT 08380

7m porszívócső  
Ø 38 mm  
HECHT 8360, 8380



**14 990 HUF**



**3 motorral**  
**3000 W**  
**23 kPa**

## HECHT 8380

ELEKTROMOS  
PORSZÍVÓ

**PROFI TOOL**



**189 990 HUF**

⚡	feszültség	230 V/50 Hz	🌀	vákuumnyomás	23 kPa
🔌	teljesítmény	3000 W	📏	tömlő	3 m
📦	tartály térfogata	80 l	🌀	cső átmérője	4,5 cm
📦	tömeg	29 kg	🔌	hálózati kábel hossza	4 m



## HECHT 8490 LÁNCOS CSÖRLŐ



**19 990 HUF**

🗑️	max. terhelhetőség	1000 kg	🌀	rögítő horog átmérője	23 mm
📦	tömeg	8,6 kg	🌀	terhelő horog átmérője	23 mm
🌀	lánc átmérője	6 × 18 mm	📏	lánc hossza	3 m



## HECHT 8425 DRÓTKÖTÉL CSÖRLŐ



Szerelési tartozékok  
mellékelve

A csiga tartozék

**450 W**

**34 990 HUF**

⚡	feszültség	230 V / 50 Hz	🌀	max. terhelés szíjtárcsa nélkül / szíjtárcsával	125 / 250 kg
🔌	teljesítmény	450 W	📏	lökethossz tárcsa nélkül / szíjtárcsával	12 / 6 m
🌀	kábelátmérő	3 mm	🌀	löklet sebesség szíjtárcsa nélkül / szíjtárcsa nélkül	8 / 4 m/min
📏	a vezérlőpanel kábele	1,6 m	📏	a tápkábel hossza	0,65 m

## HECHT 8450 DRÓTKÖTÉL CSÖRLŐ



Szerelési tartozékok  
mellékelve

A csiga tartozék

**800 W**

**57 990 HUF**

⚡	feszültség	230 V / 50 Hz	🌀	max. terhelés szíjtárcsa nélkül / szíjtárcsával	250 / 500 kg
🔌	teljesítmény	800 W	📏	lökethossz tárcsa nélkül / szíjtárcsával	12 / 6 m
🌀	kábelátmérő	4 mm	🌀	löklet sebesség szíjtárcsa nélkül / szíjtárcsa nélkül	8 / 4 m/min
📏	a vezérlőpanel kábele	1,6 m	📏	a tápkábel hossza	0,65 m

# GENERÁTOROK

## HECHT GG 950

EGYFÁZISÚ



59 990 HUF

2-ütemű motor

	motor	63 cm <sup>3</sup> / 2 HP		feszültség	~230 V
	max. nyomaték	2,6 Nm		zajszint	95 dB
	áram 230 V	2,83 A		tartály	4,2 l
	állandó teljesítmény	650 W		tömeg	16,5 kg
	max. teljesítmény	720 W		aljzat	1 × 230 V
	biztosíték				

## HECHT GG 2500

EGYFÁZISÚ



99 990 HUF

4-ütemű motor

	motor	196 cm <sup>3</sup>		feszültség	~230 V/12 V
	max. nyomaték	11,5 Nm		zajszint	90 dB
	áram 230 V	8,3/8,7 A		tartály	15 l
	állandó teljesítmény	2000 W		tömeg	39 kg
	max. teljesítmény	2200 W		aljzat	2 × 230 V 1 × 12 V DC
	biztosíték, voltmérő, AVR feszültség érzékelő				

## HECHT GG 3300

EGYFÁZISÚ



AVR

149 990 HUF

4-ütemű motor

	motor	208 cm <sup>3</sup>		feszültség	~230 V/12 V
	max. nyomaték	10,8 Nm		zajszint	96 dB
	áram 230 V	8,3/11,3 A		tartály	15 l
	állandó teljesítmény	2600 W		tömeg	46,5 kg
	max. teljesítmény	3000 W		aljzat	2 × 230 V 1 × 12 V DC
	biztosíték, voltmérő, AVR feszültség érzékelő				

## HECHT GG 3300W

EGYFÁZISÚ



AVR

Lehajtható fogantyú

169 990 HUF

4-ütemű motor

	motor	208 cm <sup>3</sup>		feszültség	~230 V/12 V
	max. nyomaték	10,8 Nm		zajszint	96 dB
	áram 230 V	8,3/11,3 A		tartály	15 l
	állandó teljesítmény	2600 W		tömeg	48 kg
	max. teljesítmény	3000 W		aljzat	2 × 230 V 1 × 12 V DC
	biztosíték, voltmérő, AVR feszültség szabályzó, kerekek a könnyebb kezelhetőség érdekében				

## HECHT GG 6500

EGYFÁZISÚ

Lehajtható fogantyú



AVR

ipari aljzat 230 V/32A

329 990 HUF

4-ütemű motor

	motor	389 cm <sup>3</sup>		feszültség	~230 V/12 V
	max. nyomaték	23 Nm		zajszint	96 dB
	áram 230 V	8,3/21,7 A		tartály	25 l
	állandó teljesítmény	5000 W		tömeg	84 kg
	max. teljesítmény	5500 W		aljzat	3 × 230 V / 16 A 1 × 12 V DC
	biztosíték, digitális voltmérő, AVR feszültség szabályzó, lehajtható fogantyú, elektromos indítás, tartozék: vakdugó				

## HECHT GG 8000

HÁROMFÁZISÚ

Lehajtható fogantyú



AVR

379 990 HUF

4-ütemű motor

	motor	420 cm <sup>3</sup>		feszültség	~230 V / 400 V = 12 V
	max. nyomaték	24,5 Nm		zajszint	98 dB
	áram 230 V	8,3/9,4 A		tartály	25 l
	állandó teljesítmény	6500 W		tömeg	88 kg
	max. teljesítmény	7000 W		aljzat	2 × 230 V, 1 × 400 V 1 × 12 V DC
	biztosíték, digitális voltmérő, AVR feszültség szabályzó, lehajtható fogantyú, elektromos indítás, tartozék: vakdugó				

# GENERÁTOROK

Lehajtható fogantyú

## HECHT GG 10000 HÁROMFÁZISÚ

7 360 W / 32 A-ig

## HECHT GG 11000 HIBRID GENERÁTOR



AVR

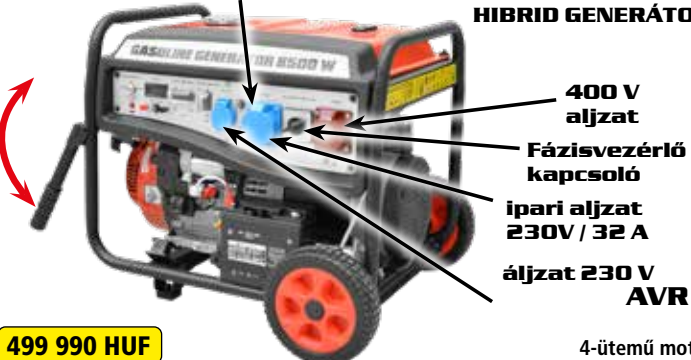

399 990 HUF

4-ütemű motor

499 990 HUF

4-ütemű motor

	motor	459 cm <sup>3</sup>		feszültség	~230 V / 400 V =12 V
	max. nyomaték	29 Nm		zajsztint	97 dB
	áram 230 V	8,3/10,8 A		tartály	25 l
	állandó teljesítmény	7500 W		tömeg	102 kg
	max. teljesítmény	8500 W		aljzat	2x 230 V, 1x 400 V 1x 12 V DC
	biztosíték, digitális voltmérő, AVR feszültség szabályzó, lehajtható fogantyú, elektromos indítás, tartozék: vakdugó				

	motor	459 cm <sup>3</sup>		feszültség	~230 V / 400 V =12 V
	kimeneti teljesítmény	16 HP		tartály	25 l
	állandó teljesítmény	8000 W		tömeg	105 kg
	max. teljesítmény	8500 W		aljzat	1x 12 V DC, 1x 230 V / 16 A 1x 230 V / 32 A 1x 400 V / 16 A
	automatikus feszültségszabályozás, e-start, 12V DC kapcsok, kerekek, összecuskható fogantyúk, egy / háromfázisú hibrid rendszer				

Ideális kempinghez és horgászathoz

## HECHT IG 1100 EGYFÁZISÚ INVERTER

Ideális kempinghez és horgászathoz

## HECHT IG 2201 EGYFÁZISÚ INVERTER

Kis súly



Kis súly

Alkalmos érzékeny elektromos berendezések csatlakoztatására



2x USB

99 990 HUF

4-ütemű motor

179 990 HUF

4-ütemű motor

	motor	53,5 cm <sup>3</sup>		feszültség	~230 V
	max. nyomaték	2,65 Nm		zajsztint	95 dB
	áram 12/230 V	4,3 A		tömeg	13 kg
	állandó teljesítmény	1000 W		tartály	4,5 l
	max. teljesítmény	1020 W		aljzat	1x 230 V

	motor	79,8 cm <sup>3</sup>		feszültség	~230 V/12/5 V
	max. nyomaték	4,5 Nm		zajsztint	89 dB
	áram 12/230 V	8,3/7,8 A		tömeg	18,5 kg
	állandó teljesítmény	1800 W		tartály	4 l
	max. teljesítmény	2000 W		aljzat	1x 230 V, 1x 12 V DC, 2x USB 5V

## HECHT IG 3601 ÁRAMFEJLESZTŐ

## HECHT IG 4500 ÁRAMFEJLESZTŐ

2x USB

Alkalmos érzékeny elektromos berendezések csatlakoztatására



Alkalmos érzékeny elektromos berendezések csatlakoztatására

2x USB



199 990 HUF

4-ütemű motor

319 990 HUF

4-ütemű motor

	motor	208 cm <sup>3</sup>		feszültség	~230 V/12/5 V
	max. nyomaték	10 Nm		zajsztint	96 dB
	áram 12/230 V	8 / 13 A		tömeg	30,5 kg
	állandó teljesítmény	3000 W		tartály	12 l
	max. teljesítmény	3300 W		aljzat	2x 230 V, 1x 12 V DC, 2x USB 5V

	motor	223 cm <sup>3</sup>		feszültség	~230 V/12/5 V
	max. nyomaték	13 Nm		zajsztint	93 dB
	áram 12/230 V	8,3 / 15,2 A		tömeg	40 kg
	állandó teljesítmény	3500 W		tartály	12 l
	max. teljesítmény	4000 W		aljzat	2 x 230 V, 1 x 12 V DC, 2 x USB 5 V
	biztosíték, digitális voltmérő, AVR feszültség szabályzó, lehajtható fogantyú, elektromos indítás, tartozék: vakdugó				

# LAPVIBRÁTOROK



**HECHT 1111**  
LAPVIBRÁTOR



Összecsukható szállítókerekek és gumilap az árban

Menetsebesség 25 m/min

Powered By  
**Loncin**

fémházas

	motor	OHV	rázóerő	11000 N
	térfogat	196 cm <sup>3</sup>	max. tömörítő mélység	25 cm
	max. nyomaték	12,4 Nm	lap méretei	530 x 370 mm
	tömeg	63 kg		



**HECHT 1113**  
LAPVIBRÁTOR



Összecsukható szállítókerekek és gumilap az árban

Menetsebesség 15 m/min

Powered By  
**Loncin**

fémházas

	motor	OHV	rázóerő	13000 N
	térfogat	196 cm <sup>3</sup>	max. tömörítő mélység	30 cm
	max. nyomaték	12,4 Nm	lap méretei	540 x 420 mm
	tömeg	83 kg		

Internet: www.hecht.hu



**HECHT 1114**  
LAPVIBRÁTOR



Összecsukható szállítókerekek és gumilap az árban

Menetsebesség 35 m/min

Powered By  
**Loncin**

fémházas

	motor	OHV	rázóerő	20000 N
	térfogat	196 cm <sup>3</sup>	max. tömörítő mélység	35 cm
	max. nyomaték	12,4 Nm	lap méretei	580 x 500 mm
	tömeg	92 kg		



**HECHT 1118**  
DÖNGÖLŐ

Powered By  
**Loncin**

Szállítókerekek az árban

Műanyag védőburkolat

	motor	OHV	rázóerő	11000 N
	térfogat	196 cm <sup>3</sup>	lap méretei	275 x 335 mm
	tömeg	82 kg	működési sebesség	15 m/min



**HECHT 1900**  
BETON- ÉS ASZFALTVÁGÓ

**HECHT 001900**  
TARTALÉK  
HECHT 1900



**19 990 HUF**

fémházas

	motor	OHV	korong fordulatszáma	1800 min <sup>-1</sup>
	térfogat	196 cm <sup>3</sup>	korong átmérője	350 mm / 14"
	tömeg	102 kg	vízűtéses, víztartály térfogata	14 l



**HECHT 9744**  
BENZINES BETONVÁGÓ

★★★★★

**199 990 HUF**

	térfogat	74 cm <sup>3</sup>	∅	vágókorong átmérője	350 mm
	teljesítmény	4,8 HP		tömeg*	10,1 kg

## HECHT 2620 ACCU TALICSKA



**174 990 HUF**

	önjáró		max. kapacitás	80 l
	akku- ólomsavas 20,5–27 V		max sebesség	6 km/h
	teljesítmény 250 W		tömeg	40 kg
	kerék 5.00–8"		töltési idő	7 h
			üzemidő	2-10 h



## HECHT 2636 BENZINMOTOROS SZÁLLÍTÓ



**599 990 HUF**

	motor	4 ütemű		max. terhelhetőség	300 kg
	térfogat	196 cm <sup>3</sup>		tömeg	160 kg
	max. nyomaték	12,4 Nm		raktér méretei	94 x 63,5 x 33 cm
Önjáró	3 előremeneti, 1 hátrameneti sebesség				



## HECHT 2650 BENZINMOTOROS SZÁLLÍTÓ TERHELHETŐSÉG 500 KG



**699 990 HUF**

	motor	4 ütemű		max. terhelhetőség	500 kg
	térfogat	196 cm <sup>3</sup>		tömeg	170 kg
	max. nyomaték	12,4 Nm		raktér méretei	105 x 75 x 70 cm
Önjáró	3 előremeneti, 1 hátrameneti sebesség				



2 + 2  
kerék elől

## HECHT 2625 ACCU SZÁLLÍTÓ TERHELHETŐSÉG 500 KG



**799 990 HUF**

	accu	48 V / 45 Ah		max. terhelhetőség	500 kg
	teljesítmény	1000 W		tömeg	136 kg
	üzemidő	8,4 h		raktér kapacitása	260 l
	töltési idő	9 h		max előremeneti sebesség	6 km/h
Önjáró					



ELECTROMOS  
MOTOR  
HIDRAULIKUS  
EMELŐVEL

## HECHT 2950 BENZINMOTOROS SZÁLLÍTÓ TERHELHETŐSÉG 500 KG



**1 199 990 HUF**

	motor	4 ütemű		max. terhelhetőség	500 kg
	térfogat	270 cm <sup>3</sup>		tömeg	270 kg
	max. nyomaték	17,7 Nm		raktér méretei	100 x 70 x 45 cm
Önjáró	3 előremeneti, 1 hátrameneti sebesség				



hidraulikus emelővel

fémházas

## HECHT 2955 BENZINMOTOROS SZÁLLÍTÓ TERHELHETŐSÉG 500 KG



**2 099 990 HUF**

	motor	4 ütemű		max. terhelhetőség	500 kg
	térfogat	270 cm <sup>3</sup>		tömeg	366 kg
	max. nyomaték	17,7 Nm		raktér méretei	1065 x 715 x 660 mm
Önjáró,	hidrosztatikus átvitel				



hidraulikus emelővel

fémházas

# HABARCS- ÉS BETONKEVERŐK

## HECHT 1137 HABARCSKEVERŐ



1400 W

120 mm

26 990 HUF

	feszültség	230 V/50 Hz		a szerszám átmérője	120 mm
	teljesítmény	1400 W		a szerszám magassága	590 mm
	fordulatszám terhelés nélkül	0-570 / 0-760 ford./min		tömeg	3,5 kg

Magában foglalja a keverőt (M14 fogantyú)

## HECHT 1138 HABARCSKEVERŐ



1600 W

140 mm

29 990 HUF

	feszültség	230 V/50 Hz		a szerszám átmérője	140 mm
	teljesítmény	1600 W		a szerszám magassága	590 mm
	fordulatszám terhelés nélkül	0-580 / 0-780 ford./min		tömeg	4 kg

Magában foglalja a keverőt (M14 fogantyú)

## HECHT 1140 HABARCSKEVERŐ



1800 W

140 mm

39 990 HUF

	feszültség	230 V/50 Hz		a szerszám átmérője	140 mm
	teljesítmény	1800 W		a szerszám magassága	590 mm
	fordulatszám terhelés nélkül	0-440 / 0-780 ford./min		tömeg	7,25 kg

Magában foglalja a keverőt (M14 fogantyú)

## HECHT 2117 BETONKEVERŐ

**Tényleges dob kapacitás 120 l**

Gumikerekek

550 W

áttétel részlete



89 990 HUF

	feszültség	230 V/50 Hz		tömeg	49,5 kg
	teljesítmény	550 W		dob kapacitása	120 l

## HECHT 2141 BETONKEVERŐ

**Tényleges dob kapacitás 140 l**

Gumikerekek

650 W

áttétel részlete



109 990 HUF

	feszültség	230 V/50 Hz		tömeg	51,5 kg
	teljesítmény	650 W		dob kapacitása	140 l

## HECHT 2185 BETONKEVERŐ

**Tényleges dob kapacitás 180 l**

Gumikerekek

850 W

áttétel részlete



129 990 HUF

	feszültség	230 V/50 Hz		tömeg	55,5 kg
	teljesítmény	850 W		dob kapacitása	180 l

## HECHT 2223 BETONKEVERŐ

**Tényleges dob kapacitás 200 l**

1100 W

Nagy kerekek a könnyű mozgatáshoz

Masszív keret



189 990 HUF

	feszültség	230 V/50 Hz		tömeg	95 kg
	teljesítmény	1050 W		dob kapacitása	200 l



# AKKUMULÁTOR TÖLTŐK, MUNKAPADOK

## HECHT 2030

AUTÓ AKKUMULÁTOR TÖLTŐ



## HECHT 2019

AUTÓ AKKUMULÁTOR TÖLTŐ



5 A



11 990 HUF

6 990 HUF

⚡	kimeneti feszültség / áram	6 V / 12 V (1 A)
🔌	teljesítmény	220 V / 50 Hz 20 W
🔋	az akkumulátoré	2-30 Ah

5 töltési lépés, a bemeneti és kimeneti vezeték hossza: 1,5 m, rövidzárlat és polaritásvédelem

⚡	kimeneti feszültség / áram	6V / 2A 12V / 1-5A
🔌	teljesítmény	230 V/50 Hz 70 W
🔋	az akkumulátoré	4-150 Ah
🏠	tömeg	0,75 kg

6 töltési lépés, Védelem polaritás felcserélés ellen, túlmelegedés ellen, rövidzárlat ellen, alultöltés ellen, túlterhelés ellen, téli üzemmód

## HECHT 2013

AUTÓ AKKUMULÁTOR TÖLTŐ 15 A

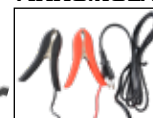

24 990 HUF

⚡	kimeneti feszültség / áram	12V / 2-15 A
🔌	teljesítmény	230 V/50 Hz 200 W
🔋	az akkumulátoré	4-300 Ah
🏠	tömeg	1,5 kg

6 töltési lépés, legfeljebb 15 A, erősítő - 5 perc gyors töltés, 12 V és 6 V (2021-es modell) alízat a tartozékok csatlakoztatásához, rövidzárlat és polaritásvédelem

## HECHT 0003

ÖSSZECSUZHATÓ MUNKAA SZTAL



A keret profilja 30 x 30 mm



Bambusz munkalap



15 990 HUF

méretei	60,5x63,5x80 cm
max. terhelhetőség	100 kg
tömeg	7 kg

ACCU program 1278

## HECHT 1706

ACCU LED LÁMPA

Állítható világítási irány



Az akkumulátort és a töltőt nem tartalmazza a csomag

6 490 HUF

⚡	accu	20 V	LED-ek / fényintenzitás	3 W / 260 lumen
🔋	akkumulátor	Li-ion, 2/4/6 Ah	tömeg	0,25 kg
🕒	töltési idő	60 min.	üzemidő teljesen feltöltött állapotban	12 óra

## HECHT 2091

MUNKAPAD FELSŐ POLCCAL



24/3-tól

84 990 HUF

méretei	120 x 174 x 58 cm
max. terhelhetőség	450 kg
tömeg	53 kg

\*Maximális terhelés nélküli üzemidő 2 Ah akkumulátorral.

## HECHT 2076

### KÉZISZERSZÁM KÉSZLET 76 db

Csillagsavarhúzó - műszerész	2.5 mm; PH0, PH00	set (3 x)
Csillagsavarhúzó	5*75, 6*100 mm; NO. 1*75, NO. 2*100 mm	set (4 x)
Hajtószár	1/4"	1 x
Kombinált fogó	7"	1 x
Hasítás fogó	6"	1 x
Bitek	25 mm - 1.5, 2, 2.5, 3, 4, 5, 5.5, 6 mm	set (8 x)
Bitek	25 mm - T10, T15, T20, T25, T27, T30	set (6 x)
Bitek	25 mm - 2, 3, 4, 5, 6*2, 7 mm	set (7 x)
Bitek	25 mm - PH0, PH1, PH2*2, PH3	set (5 x)
Bitek	25 mm - PZ0, PZ1, PZ2*2, PZ3	set (5 x)
Mágneses bit tartó	60 mm	1 x
Racsnis hajtószár	3/8"	1 x
Villáskulcs	7, 8, 9, 10, 11, 12, 13 mm	set (7 x)
Dugókulcsok	3/8"-14, 15, 16, 17, 18, 19, 20, 21, 22, 24 mm	set (10 x)
Dugókulcsok	1/4" 6, 7, 8, 9, 10, 11, 12, 13 mm	set (8 x)
Csukló	3/8"	1 x
Racsnis adapter	1/4" x 3/8"	1 x
Adapter csavarhúzó	1/4"	1x
Toldószár	3/8" - 75, 150 mm	set (2 x)
Csúszkás T-hajtószár	3/8" 1/2"	set (2 x)
Gyertyakulcs	3/8" 16mm	1 x



17 990 HUF

## HECHT 2094

### KÉZISZERSZÁM KÉSZLET 94 db

Gyertyakulcs	1/2" - 16, 21 mm	set (2 x)
Flexibilis hosszabbító szár	1/4"	1 x
Hosszabbított dugókulcs	1/2" - 14, 15, 17, 19 mm	set (4 x)
Hosszabbított dugókulcs	1/4" - 6, 7, 8, 9, 10, 11, 12, 13 mm	set (8 x)
Bit foglalattal	1/4" - SL 4, 5, 5, 7; PH1, PH2; PZ1, PZ2; T8, T10, T15, T20, T25, T30; H 3, 4, 5, 6	set (17 x)
Bit	8*30 mm - SL 8, 10, 12; PH3, PH4; T40, T45, T50, T55; H 8, 10, 12, 14; PZ3, PZ4	set (15 x)
Adapter	1/4"	1 x
Csatlakozó	3/8"	1 x
Dugókulcsok	1/2" - 10, 11, 12, 13, 14, 15, 16, 17, 18, 19, 20, 21, 22, 23, 24, 27, 30, 32 mm	set (18 x)
Dugókulcsok	1/4" - 4, 4.5, 5, 5.5, 6, 7, 8, 9, 10, 11, 12, 13, 14 mm	set (13 x)
Racsnis hajtószár	1/4" & 1/2"	set (2 x)
Csukló	1/4" & 1/2"	set (2 x)
Toldószár	1/4" - 2" & 4"	set (2 x)
Hajtószár	1/4"	1 x
Toldószár	1/2" - 5" & 10"	set (2 x)
Csúszkás T-hajtószár nagy		1 x
Csúszkás T-hajtószár kicsi	1/4"	1 x
Imbuszkulcs	1.5, 2, 2.5 mm	set (3 x)



25 990 HUF 24/5-től

## HECHT 2003

### LÉZERES TÁVOLSÁGMÉRŐ

Távolság mérés, terület számítás, térfogat számítás, közvetett magasság számítás, kombinált magasság számítás, részleges magasság számítás, min/max funkciók, összeadás és kivonás, 2 referenciapont, kijelölési funkció, utolsó 20 érték tárolása, állványhoz csatlakoztatható, lézer technológia, kijelző háttérfény, tartozék övtáska, csuklópánt.



## HECHT 600637

### MÉRŐSZALAG 3 M

990 HUF / 1 db

Csomagolás 12 db



### VÍZMÉRTÉK

11 990 HUF

akkumulátor	2x 1,5 V AAA
tömeg	88 g
méret	120 x 54 x 29 mm

## HECHT 002024

### PISZTOLY + 5 M TÖMLŐ + 2 ADAPTER

5 990 HUF

Használható HECHT KOMRESSZOROKHOZ



## HECHT 002026

### 2 PISZTOLY + 5 M TÖMLŐ + ADAPTER SZETT

6 990 HUF

Használható HECHT KOMRESSZOROKHOZ



## HECHT 002075A

### LEVEGŐTÖMLŐ, 10 m, 6,3 x 11,3 mm, PVC

4 490 HUF

max. nyomás 16 bar (23 °C)  
gyorscsatlakozó 1/4"



## HECHT 002075B

### ÖNTEKERCELŐ DOB NYOMÁSCSŐVEL, 12 m, 5x8 mm, PU

14 990 HUF

max. nyomás 10 bar  
gyorscsatlakozó 1/4"  
csatlakozó tömlő 3 m



## HECHT 002075C

### NYOMÁSTÖMLŐ DOBBAL, 20 m, 6,3 x 11,3 mm, PVC

15 990 HUF

max. nyomás 16 bar (23 °C)  
gyorscsatlakozó 1/4"



## HECHT 002075D

### SŰRÍTETT LEVEGŐS KULCS KÉSZLET

17 990 HUF

310 Nm, min 300 l / perc  
10 db adapter (9, 10, 11, 13, 14, 17, 19, 22, 24, 27 mm)  
imbuszkulcs és egyéb tartozékok



## HECHT 002075E

### SŰRÍTETT LEVEGŐS SZERSZÁM KÉSZLET 71 db

44 990 HUF

- ütvecsavarozó 310 Nm, min 300 l / perc
- csiszoló 22000 ford./perc, 330 l/perc
- pneumatikus kalapács 3500 ütés / perc, 320 l / perc
- fúvópisztoly
- racsnis kulcs 60 Nm, 300 l / perc
- adapterek és tartozékok készlete

max. nyomás 6,3 bar

# KOMPRESSZOROK

Automatikus kikapcsolás az előre beállított nyomás elérésekor

## HECHT 2090 ACCU KOMPRESSZOR

4in1

## HECHT 2190 MULTIFUNKCIONÁLIS ACCU KOMPRESSZOR

ACCU  
program  
1278

Az akkumulátor és töltő nem tartozék

digitális kijelző

ACCU  
program  
1278



Biteket tartalmazza

13 990 HUF



Magas nyomás akár 11 bar-ig  
Nagy térfogat akár 360 l / perc  
Leeresztő funkció  
LED lámpa

Az akkumulátor és töltő nem tartozék

25 990 HUF

⚡	feszültség	20 V	📏	tömeg	1 kg
🔋	akkumulátor	Li-ion, 2 Ah	⚡	max. nyomás	7 bar
🕒	töltési idő	50 min	🕒	üzemidő terhelés nélkül	35 min*

⚡	feszültség	20 V	📏	tömeg	1,6 kg
🔋	akkumulátor	Li-ion, 2/4/6 Ah	⚡	max. nyomás	11 bar
🕒	töltési idő	50 min	🕒	üzemidő terhelés nélkül	30 min*



Alapfelszerelés:

Levegőpisztoly tömlővel és manométerrel, adapter készlet

## HECHT 2887 ELEKTROMOS KOMPRESSZOR



24/4-től

29 990 HUF

⚡	feszültség	230 V / 50 Hz	📏	tömeg	6 kg
⚡	teljesítmény	1100 W	📏	tömlő hossza	3 m
⚡	max. nyomás	8 bar	📏	kimenet	1
📏	tartály	180 l/min.	📏	méretek	39 x 41 x 30 cm

## HECHT 2027 OLAJOS KOMPRESSZOR



24 l

54 990 HUF

⚡	feszültség	230 V / 50 Hz	⚡	max. nyomás	8 bar
⚡	teljesítmény	1,5 kW / 2 HP	📏	tömeg	22 kg
⚡	max. teljesítmény	186 l/min.	📏	kimenet	1
📏	tartály	24 l			

## HECHT 2053 OLAJOS KOMPRESSZOR



50 l

74 990 HUF

⚡	feszültség	230 V / 50 Hz	⚡	max. nyomás	8 bar
⚡	teljesítmény	1,5 kW / 2 HP	📏	tömeg	30 kg
⚡	max. teljesítmény	186 l/min.	📏	kimenet	2
📏	tartály	50 l			

## HECHT 2353 KÉTHENGERES OLAJOS KOMPRESSZOR



50 l



model 2023

109 990 HUF

⚡	feszültség	230 V / 50 Hz	⚡	max. nyomás	8 bar
⚡	teljesítmény	2,2 kW / 3 HP	📏	tömeg	36 kg
⚡	max. teljesítmény	316 l/min.	📏	kimenet	2
📏	tartály	50 l	📏	méretek	68 x 38 x 70 cm

\*Maximális terhelés nélküli üzemidő 2 Ah akkumulátorral.



## HECHT 2355 KÉTHENGERES OLAJOS KOMPRESSZOR



Továbbfejlesztett csomagolás a termék épségének megőrzése érdekében

100 l

169 990 HUF

	feszültség	230 V / 50 Hz		max. nyomás	8 bar
	teljesítmény	2,2 kW / 3 HP		tömeg	50 kg
	max. teljesítmény	316 l/min.		kimenet	2
	tartály	100 l			



## HECHT 2360 OLAJMENTES KOMPRESSZOR



Max. nyomás  
10 bar

50 l

84 990 HUF

	feszültség	230 V / 50 Hz		tartály	50 l
	teljesítmény	1500 W / 2 HP		max. nyomás	10 bar
	fordulatszám	4000 min <sup>-1</sup>		tömeg	22,5 kg
	max. teljesítmény	240 l/min.		kimenet	2



## HECHT 20171 OLAJMENTES KOMPRESSZOR

Nagyon csendes  
üzemelés  
Olajmentes és  
karbantartást  
nem igénylő  
kompresszor

6 l

54 990 HUF

	feszültség	230 V / 50 Hz		max. nyomás	8 bar
	teljesítmény	1100 W		tömeg	13 kg
	fordulatszám	2850 min <sup>-1</sup>		kimenet	1
	tartály	6 l			



## HECHT 2075 OLAJMENTES KOMPRESSZOR

Nagyon csendes  
üzemelés  
Olajmentes és  
karbantartást  
nem igénylő  
kompresszor

24 l

69 990 HUF

	feszültség	230 V / 50 Hz		max. nyomás	8 bar
	teljesítmény	750 W		tömeg	22 kg
	max. teljesítmény	132 l/min.		kimenet	1
	tartály	24 l		méretek	59 × 28 × 61 cm



## HECHT 2086 OLAJMENTES KOMPRESSZOR

Nagyon csendes  
üzemelés  
Olajmentes és  
karbantartást  
nem igénylő  
kompresszor

50 l

114 990 HUF

	feszültség	230 V / 50 Hz		max. nyomás	8 bar
	teljesítmény	1500 W		tömeg	32 kg
	max. teljesítmény	264 l/min.		kimenet	2
	tartály	50 l		méretek	76 × 32 × 62 cm

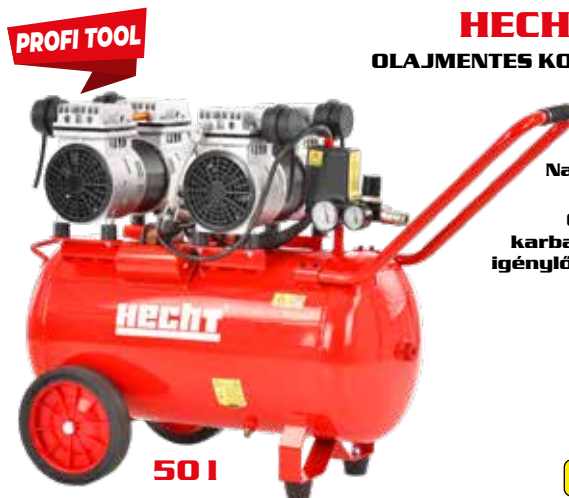

PROFI TOOL

## HECHT 2089 OLAJMENTES KOMPRESSZOR

Nagyon csendes  
üzemelés  
Olajmentes és  
karbantartást  
nem igénylő  
kompresszor  
2 motor

50 l

169 990 HUF

	feszültség	230 V / 50 Hz		tartály	50 l
	teljesítmény	3000 W		max. nyomás	8 bar
	fordulatszám	2800 min <sup>-1</sup>		tartály mérete	30 × 35 cm
	max. teljesítmény	528 l/min.		kimenet	2

# AKKUS ÉS ELEKTROMOS KÉZISZERSZÁMOK

USB Töltés

## HECHT 1240

ACCU CSAVARBEHAJTÓ



LED lámpa

Fordítható fogantyú

5 490 HUF

⚡	feszültség	3,6 V	⚙️	max. forgatónyomaték	4 Nm
🔋	akkumulátor	Li-ion, 1,5 Ah	📦	tömeg	0,3 kg
⚙️	fordulatszám terhelés nélkül	230 min <sup>-1</sup>	📄	2 bit, beépített akkumulátor, töltő (3-5h)	

USB Töltés

## HECHT 1241

ACCU CSAVARBEHAJTÓ



Mágneses tokmány

LED lámpa

52× Bit  
1× Bit tartó

Ingyenes tárolódoboz

10 990 HUF

Világítás

⚡	feszültség	3,7 V	⚙️	max. forgatónyomaték	4 Nm
🔋	akkumulátor	Li-ion, 2 Ah	📦	tömeg	0,3 kg
⚙️	fordulatszám terhelés nélkül	230 min <sup>-1</sup>	📄	52 bit, beépített akkumulátor, töltő (3-5h)	

Kétsebességes váltó

## HECHT 1242

ACCU CSAVARBEHAJTÓ



LED lámpa

Töltő és akkumulátor tartozék  
1× akkumulátor  
001242

HECHT 001242  
AKKUMULÁTOR 1,5 AH  
HECHT 1242-HÖZ

6 990 HUF

12 990 HUF

⚡	feszültség	12 V	Ø befogás	10 mm	
🔋	akkumulátor	Li-ion, 1,5 Ah	⚙️	max. forgatónyomaték	22 Nm
⚙️	fordulatszám terhelés nélkül	0-350/0-1300 rpm	📦	tömeg	1 kg

2 sebesség, akkumulátor, töltő (3-5 h)

Kétsebességes váltó

## HECHT 1245

ACCU CSAVARBEHAJTÓ ÉS FÚRÓ



LED lámpa

Gyorstöltő 1 h  
Töltési szint mutató  
1× akkumulátor  
HECHT 001245B

HECHT 001245B  
AKKUMULÁTOR 1,5 AH  
HECHT 1245-HÖZ

8 990 HUF

19 990 HUF

⚡	feszültség	16 V	Ø befogás	1-10 mm	
🔋	akkumulátor	Li-ion, 1,5 Ah	⚙️	max. forgatónyomaték	30 Nm
⚙️	fordulatszám terhelés nélkül	0-400/0-1300 min <sup>-1</sup>	📦	tömeg	1,5 kg

2 sebesség, gyorstöltő (1 óra), töltésjelző

Kétsebességes váltó

## HECHT 1247

ACCU CSAVARBEHAJTÓ ÉS FÚRÓ



LED lámpa

Gyorstöltő 1 h  
Töltési szint mutató  
1× akkumulátor  
HECHT 001246

HECHT 001246  
AKKUMULÁTOR 2 AH  
HECHT 1247-HÖZ

10 990 HUF

22 990 HUF

⚡	feszültség	20 V	Ø befogás	1-10 mm	
🔋	akkumulátor	Li-ion, 2Ah	⚙️	max. forgatónyomaték	40 Nm
⚙️	fordulatszám terhelés nélkül	0-400/0-1400 min <sup>-1</sup>	📦	tömeg	1,5 kg

2 sebesség, akkumulátor, gyorstöltő (1 óra)

Kétsebességes váltó

## HECHT 1277

ACCU CSAVARBEHAJTÓ



LED lámpa

Gyorstöltő 3 A  
Töltési szint mutató  
2× akkumulátor  
HECHT 001277BX  
(2 Ah)

Ingyenes koffer

ACCU program  
1278

39 990 HUF

⚡	feszültség	20 V	Ø befogás	0,8-10 mm	
🔋	akkumulátor	Li-ion, 2 Ah	⚙️	max. forgatónyomaték	30 Nm
⚙️	fordulatszám terhelés nélkül	0-350/0-1250 min <sup>-1</sup>	📦	tömeg	1,4 kg

2 sebesség, 2x akkumulátor, gyorstöltő (3 A), 6 db bit, 6 db fúrófej, mágneses fej befogó, töltési szint mutató, műanyag doboz szállításhoz, automata fék

# AKKUS ÉS ELEKTROMOS KÉZISZERSZÁMOK

Kétsebességes váltó



LED lámpa

ACCU program 1278

**HECHT 1278**  
ACCU CSAVARBEHAJTÓ/  
ÜTVEFÚRÓ



Ütve csavarozó  
Fém tokmánnal  
2x akkumulátor  
HECHT 001277BX  
(2 Ah)  
Ingyenes koffer

44 990 HUF

⚡	feszültség	20 V	Ø befogás	2-13 mm
🔋	akkumulátor	Li-ion, 2 Ah	ütés	0-525/0-18750
🌀	fordulatszám terhelés nélkül	0-350/ 0-1250 min <sup>-1</sup>	🏠 tömeg	1,54 kg
🌀	max. forgatónyomaték	35 Nm	🕒 töltési idő	50 min
📄	2 sebesség, 2x akkumulátor, gyorsító (3 A), 6 db bit, 6 db fúrófej, mágneses fej befogó, műanyag doboz szállításhoz, töltési szint mutató, automata fék			

PROFI TOOL

Kétsebességes váltó



LED lámpa

ACCU program 1278

**HECHT 1289**  
ACCU CSAVARBEHAJTÓ/  
ÜTVEFÚRÓ



Ütve csavarhúzó  
Fém tokmánnal  
2x akkumulátor  
HECHT 001277BX  
(2 Ah)  
Ingyenes koffer

67 990 HUF

⚡	feszültség	20 V	Ø befogás	2-13 mm
🔋	akkumulátor	Li-ion 2 Ah	ütés	0-7500/0-25500
🌀	fordulatszám terhelés nélkül	0-500/ 0-1700 min <sup>-1</sup>	🏠 tömeg	1,49 kg
🌀	max. forgatónyomaték	50 Nm	🕒 töltési idő	50 min
📄	2 sebesség, 2x akkumulátor, gyorsító (3 A), 6 db bit, 6 db fúrófej, mágneses fej befogó, műanyag doboz szállításhoz, töltési szint mutató, automata fék			

PROFI TOOL



**HECHT 1256**  
ACCU ÜTVECSAVARÓZÓ

ACCU program 1278

3 nyomaték beállítás  
120/180/300 Nm

Hosszú élettartam  
szénkefe nélküli  
elektromos motor

31 990 HUF

⚡	feszültség	20 V	Ø befogás	1/2"
🔋	akkumulátor	Li-ion, 2/4/6 Ah	🌀 max. forgatónyomaték	300 Nm
🌀	fordulatszám terhelés nélkül	0-2700 min <sup>-1</sup>	🏠 tömeg	1,6 kg
🌀	ütés	0-3780 min <sup>-1</sup>	🗑️ az akkumulátor és töltő nem tartozék	
🕒	töltési idő	50 min	🕒 üzemidő	40 min *

**HECHT 1070**  
ÜTVEFÚRÓ



650 W

Ütvefúró

9 490 HUF

⚡	feszültség	230 V/50 Hz	max. Ø furat vas	13 mm
🔋	teljesítmény	650 W	Ø befogás	13 mm
🌀	fordulatszám terhelés nélkül	0-3000 min <sup>-1</sup>	🏠 tömeg	1,8 kg
🌀	ütés	0-48000 min <sup>-1</sup>		
📄	állítható sebesség, segédfogantyú, mélységmérő, kulcsos tokmány			

**HECHT 1071**  
ÜTVEFÚRÓ



750 W

12 990 HUF

⚡	feszültség	230 V/50 Hz	max. Ø furat vas	13 mm
🔋	teljesítmény	750 W	Ø befogás	13 mm
🌀	fordulatszám terhelés nélkül	0-3000 min <sup>-1</sup>	🏠 tömeg	1,85 kg
🌀	ütés	0-54000 min <sup>-1</sup>		
📄	állítható sebesség, segédfogantyú, mélységmérő, kulcsos tokmány			

**HECHT 1072**  
ÜTVEFÚRÓ



900 W

14 990 HUF

⚡	feszültség	230 V/ 50 Hz	max. Ø furat vas	13 mm
🔋	teljesítmény	900 W	Ø befogás	13 mm
🌀	fordulatszám terhelés nélkül	0-3000 min <sup>-1</sup>	🏠 tömeg	2,05 kg
🌀	ütés	0-48000 min <sup>-1</sup>		
📄	állítható sebesség, segédfogantyú, mélységmérő, kulcsos tokmány			

**HECHT 1073**  
ÜTVEFÚRÓ



1000 W

Tartós fém  
sebességváltó

17 990 HUF

⚡	feszültség	230 V/ 50 Hz	max. Ø furat fém	13 mm
🔋	teljesítmény	1000 W	max. Ø furat beton	13 mm
🌀	fordulatszám terhelés nélkül	0-2800 min <sup>-1</sup>	max. Ø furat fa	25 mm
🌀	ütés	0-48000 min <sup>-1</sup>	tömeg	2 kg
📄	választható sebesség, ütvefúró, pótfogantyú, fúrési mélység jelző			

# ELEKTROMOS KÉZISZERSZÁMOK

## HECHT 1077 ÜTVEFÚRÓ



1200 W

Ütvefúró  
Két sebesség  
öntvény hajtás

24/5-től

22 990 HUF

⚡	feszültség	230 V/50 Hz	max. Ø furat vas	13 mm
🔋	teljesítmény	1200 W	Ø befogás	13 mm
🌀	fordulatszám terhelés nélkül	0-1000 rpm	🏠 tömeg	3,6 kg
🌀	ütés	0-44800 min <sup>-1</sup>		

választható sebesség, pótfogantyú, fúrási mélység jelző

## HECHT 1082 FÚRÓKALAPÁCS



SDS PLUS

2,4 J

800 W

24 990 HUF

⚡	feszültség	230 V/50 Hz	max. Ø furat vas	13 mm
🔋	teljesítmény	800 W	max. Ø furat – beton	24 mm
🌀	fordulatszám terhelés nélkül	0-1470 rpm	ütés erőssége	2,4 J
🌀	ütés		🏠 tömeg	2,4 kg

📌 SDS Plus befogó, pótfogantyú, 2 db véső fej, 3 db fúrófej, kulcs

SDS PLUS

## HECHT 1028 FÚRÓKALAPÁCS



4,5 J

1050 W

30 990 HUF

⚡	feszültség	230 V/50 Hz	max. Ø furat vas / beton	13/26 mm
🔋	teljesítmény	1050 W	max. Ø furat fa	40 mm
🌀	fordulatszám terhelés nélkül	950 min <sup>-1</sup>	ütés erőssége	4,5 J
🌀	ütés	4250 min <sup>-1</sup>	🏠 tömeg	4,5 kg

📌 SDS Plus befogó, pótfogantyú, 2 db véső fej, 3 db fúrófej, műanyag doboz szállításhoz

SDS PLUS

## HECHT 1036 FÚRÓKALAPÁCS



6 J

1500 W

35 990 HUF

⚡	feszültség	230 V/50 Hz	befogó	SDS plus
🔋	teljesítmény	1500 W	max. Ø furat - beton	32 mm
🌀	fordulatszám terhelés nélkül	860 rpm	ütés erőssége	6 J
🌀	ütés	4250 rpm	🏠 tömeg	5,2 kg

📌 SDS plus befogó, pótfogantyú, 2 db véső fej, 3 db fúrófej, porvédő burkolat, kulcs, műanyag doboz szállításhoz

SDS MAX

## HECHT 1069 FÚRÓKALAPÁCS

Modell 2023



9 J

1600 W

54 990 HUF

⚡	feszültség	230 V/50 Hz	max. Ø furat vas / beton	40 mm
🔋	teljesítmény	1600 W	max. Ø furat fa	60 mm
🌀	fordulatszám terhelés nélkül	560 min <sup>-1</sup>	ütés erőssége	9 J
🌀	ütés	3530 min <sup>-1</sup>	🏠 tömeg	7,3 kg

📌 SDS Max befogó, pótfogantyú, 1 db véső fej 18x320 mm, 1 db fúrófej 18x320 mm, kulcs, műanyag doboz szállításhoz

SDS MAX

## HECHT 1090 VÉSŐGÉP



15 J

1300 W

54 990 HUF

⚡	feszültség	230 V/50 Hz	befogó	SDS max
🔋	teljesítmény	1300 W	ütés erőssége	15 J
🌀	ütés	3600 rpm	🏠 tömeg	7,2 kg

📌 SDS Max befogó, pótfogantyú, 2 db véső fej, 1 kenőanyag, műanyag doboz szállításhoz

# AKKUS ÉS ELEKTROMOS KÉZISZERSZÁMOK

**PROFI TOOL**

**45 J**

**HECHT 1097**  
VÉSŐGÉP

SDS MAX

**1700 W**



**81 990 HUF**

⚡	feszültség	230 V/50 Hz	befogó	SDS max
🔋	teljesítmény	1700 W	ütés erőssége	45 J
🔄	ütés	2200 min <sup>-1</sup>	🏠	tömeg
				11,5 kg
i	SDS Max befogó, pótfogantyú, 2 db véső fej, 1 kenőanyag, műanyag doboz szállításhoz			

**PROFI TOOL**

SDS-HEX

**HECHT 1093**  
VÉSŐGÉP

**60 J**

**1700 W**



**89 990 HUF**

⚡	feszültség	230 V/50 Hz	befogó	SDS-HEX
🔋	teljesítmény	1700 W	ütés erőssége	60 J
🔄	ütés	1900 min <sup>-1</sup>	🏠	tömeg
				14,9 kg
✓	SDS-HEX befogó, kiegészítő fogantyú, 1× hegyes véső, 1× lapos véső, 1× kenőanyag, szénkefe, műanyag hordtáska			

**PROFI TOOL**

**HECHT 1023**  
ACCU FÚRÓKALAPÁCS



**4,5 J**

**ACCU**  
program  
**1278**

az akkumulátor  
és töltő nem  
tartozék

24/5-től

**39 990 HUF**

⚡	feszültség	20 V	befogó	14 mm
🔋	akkumulátor	Li-ion	ütés	4350 min <sup>-1</sup>
🔄	fordulatszám terhelés nélkül	950 rpm	max. Ø furat – beton	26 mm
🔄	ütés erőssége	4,5 J	🏠	tömeg
				3,8 kg

3 db fúrósár, 2 db véső, műanyag hordozó koffer, fúrási mélységmérő, porvédő



60 cm

**HECHT 1055**  
OSZLOPOS FÚRÓGÉP

**HECHT 001055**

Satu a HECHT 1055 és  
HECHT 1063 oszlopos  
fúrókhoz

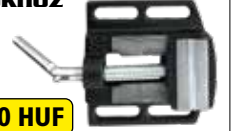

**5 990 HUF**

Nagy teljesítményű  
motor 500 W

Minőségi hajtómű

**46 990 HUF**

⚡	feszültség	230 V/50 Hz	emelés magasság	208 mm
🔋	teljesítmény	500 W	max. Ø befogás	16 mm
🔄	fordulatszám terhelés nélkül	420-2700 rpm	sebességek száma	9
🏠	tömeg	15 kg		



84 cm

**HECHT 1063**  
OSZLOPOS FÚRÓGÉP

Nagy  
teljesítményű  
motor 600 W

Minőségi  
hajtómű

**74 990 HUF**

⚡	feszültség	230 V/50 Hz	emelés magasság	60 mm
🔋	teljesítmény	600 W	max. Ø befogás	16 mm
🔄	fordulatszám terhelés nélkül	420-2700 rpm	sebességek száma	12
🏠	tömeg	30 kg		

**HECHT 1545**  
DEKOPÍRFÚRÉS



**500 W**

**9 490 HUF**

⚡	feszültség	230 V/50 Hz	vágási mélység fa	55 mm
🔋	teljesítmény	500 W	vágási mélység fém	6 mm
🔄	fordulatszám terhelés nélkül	0-3000 min <sup>-1</sup>	🏠	tömeg
				1,21 kg
i	fűrészlap, hatlapú kulcs			



# AKKUS ÉS ELEKTROMOS KÉZISZERSZÁMOK



**14 990 HUF**

⚡	feszültség	230 V/50 Hz	vágási mélység fa	65 mm
🔋	teljesítmény	600 W	vágási mélység fém	6 mm
🔄	fordulatszám terhelés nélkül	800-3000 rpm	tömeg	2,1 kg
ⓘ	fűrészlap, porszívó csatlakozás, imbuszkulcs			



**15 990 HUF**

⚡	feszültség	230 V/50 Hz	vágási mélység fa	65 mm
🔋	teljesítmény	650 W	vágási mélység fém	10 mm
🔄	fordulatszám terhelés nélkül	0-3100 min <sup>-1</sup>	tömeg	1,5 kg
ⓘ	fűrészlap, porszívó csatlakozás			



**17 990 HUF**

⚡	feszültség	230 V/50 Hz	vágási mélység fa	80 mm
🔋	teljesítmény	800 W	vágási mélység fém	10 mm
🔄	fordulatszám terhelés nélkül	0-3100 min <sup>-1</sup>	tömeg	1,5 kg
ⓘ	fűrészlap, porszívó csatlakozás, vonalvezető			



**21 990 HUF**

⚡	feszültség	20 V	vágási mélység fa	80 mm
🔋	akkumulátor	Li-ion, 2/4/6 Ah	vágási mélység fém	10 mm
🔄	fordulatszám terhelés nélkül	0-2400 min <sup>-1</sup>	tömeg	1,7 kg
🕒	töltési idő	50 min	üzemidő terhelés nélkül	30 min*
⚠️	Az akkumulátor és töltő nem tartozék			



**10 490 HUF**

⚡	feszültség	230 V / 50 Hz	korong átmérője	115 mm
🔋	teljesítmény	650 W	korong befogási mérete	M14
🔄	fordulatszám terhelés nélkül	12000 min <sup>-1</sup>	tömeg	1,8 kg
ⓘ	pótfogantyú, kulcs, (a csiszolókorong nem tartozék)			



**14 990 HUF**

⚡	feszültség	230 V/50 Hz	korong átmérője	115 mm
🔋	teljesítmény	710 W	korong befogási mérete	M14
🔄	fordulatszám terhelés nélkül	12000 min <sup>-1</sup>	tömeg	1,9 kg
ⓘ	pótfogantyú, kulcs, (a csiszolókorong nem tartozék)			

\*Maximális terhelés nélküli üzemidő 2 Ah akkumulátorral.

## HECHT 1391 SAROKCSISZOLÓ

Gyorskioldós  
védőburkolat



900 W

15 990 HUF

	feszültség	230 V/50 Hz		korong átmérője	125 mm
	teljesítmény	900 W		korong befogási mérete	M14
	fordulatszám terhelés nélkül	12000 min <sup>-1</sup>		tömeg	2,1 kg
	pótfogantyú, kulcs, (a csiszolókorong nem tartozék)				

## HECHT 1309 SAROKCSISZOLÓ

Gyorskioldós  
védőburkolat



1200 W

17 990 HUF

	feszültség	230 V/50 Hz		korong átmérője	125 mm
	teljesítmény	1200 W		korong befogási mérete	M14
	fordulatszám terhelés nélkül	12000 min <sup>-1</sup>		tömeg	2,6 kg
	pótfogantyú, kulcs, (a csiszolókorong nem tartozék)				

## HECHT 1314 SAROKCSISZOLÓ

Gyorskioldós  
védőburkolat



1400 W

Állítható sebesség

Antivibrációs markolat

25 990 HUF

	feszültség	230 V/50 Hz		korong átmérője	150 mm
	teljesítmény	1400 W		korong befogási mérete	M14
	fordulatszám terhelés nélkül	4000-8600 min <sup>-1</sup>		tömeg	3,1 kg
	pótfogantyú, kulcs, (a csiszolókorong nem tartozék)				

## HECHT 1323 SAROKCSISZOLÓ

Gyorskioldós  
védőburkolat



2350 W

Fordítható fogantyú

Soft start

Porvédős kapcsoló

Antivibrációs markolat

32 990 HUF

	feszültség	230 V/50 Hz		korong átmérője	230 mm
	teljesítmény	2350 W		korong befogási mérete	M14
	fordulatszám terhelés nélkül	6500 min <sup>-1</sup>		tömeg	4,9 kg
	pótfogantyú, kulcs, (a csiszolókorong nem tartozék)				

## HECHT 1320 ACCU SAROKCSISZOLÓ

ACCU  
program  
1278



19 990 HUF

	feszültség	20 V DC		korong átmérője	115 mm
	akkumulátor	Li-ion, 2/4/6 Ah		korong befogási mérete	M14
	fordulatszám terhelés nélkül	1000 min <sup>-1</sup>		tömeg	1,7 kg
	töltési idő	50 min		üzemidő terhelés nélkül	20 min *
	Az akkumulátor és töltő nem tartozék				

## HECHT 1300

POLÍROZÓ  
ÉS CSISZOLÓ  
HECHT 130001  
CSISZOLÓPÁPIR

HECHT 1300-hoz  
180 mm / P80, 3 db

1 490 HUF



ÜZEMJELŐ  
LÁMPA

Szabályozható  
fordulatszám

HECHT 130002  
POLÍROZÓ PÁRNA  
180 mm HECHT 1300-hoz

2 790 HUF

HECHT 130003  
POLÍROZÓ SZIVACS  
180 mm HECHT 1300-hoz

2 490 HUF

31 990 HUF

1300 W

	feszültség	230 V / 50 Hz		korong átmérője	180 mm
	teljesítmény	1300 W		korong befogási mérete	M14
	fordulatszám terhelés nélkül	1000-3000 min <sup>-1</sup>		tömeg	3,5 kg
	D-fogantyú, csiszoló alátét, csiszolópapír, polírozó párna, polírozó szivacs				

## HECHT 1722 ASZTALI KÖSZÖRŰGÉP

150 W



14 990 HUF

⚡	feszültség	230 V/50 Hz	korong átmérője	150 mm
🔋	teljesítmény	150 W	köszörűtárcsa szemcsenagyság	K60+K36
🌀	fordulatszám terhelés nélkül	2950 min <sup>-1</sup>	🏠 tömeg	4,8 kg

## HECHT 1723 ASZTALI KÖSZÖRŰGÉP

350 W



24 990 HUF

⚡	feszültség	230 V/50 Hz	korong átmérője	200 mm
🔋	teljesítmény	350 W	köszörűtárcsa szemcsenagyság	K60+K36
🌀	fordulatszám terhelés nélkül	2950 min <sup>-1</sup>	🏠 tömeg	9,5 kg

## HECHT 1710 FALCSISZOLÓ ZSIRÁF

710 W



44 990 HUF

⚡	feszültség	230 V/50 Hz	csőátmérő	32 mm
🔋	teljesítmény	710 W	csiszolópapír átmérője	225 mm
🌀	fordulatszám terhelés nélkül	800-1700 rpm	🏠 tömeg	3,9 kg

4 m-es tápkábel, 2 m-es porgyűjtő cső, 3 db csiszolópapír

## HECHT 00171020 CSISZOLÓPAPÍR az HECHT 1710 & HECHT 1711 10 db, szemcséség 120

2 790 HUF

## HECHT 00171050 CSISZOLÓPAPÍR az HECHT 1710 & HECHT 1711 10 db, szemcséség 150

2 790 HUF

## HECHT 00171080 CSISZOLÓPAPÍR az HECHT 1710 & HECHT 1711 10 db, szemcséség 180

2 790 HUF

Önzelfzívó rendszer



800 W

## HECHT 1711 FALCSISZOLÓ ZSIRÁF

Tartozék hordtáska



Porzsák tartozék



57 990 HUF

⚡	feszültség	230 V/50 Hz	csőátmérő	32 mm
🔋	teljesítmény	800 W	csiszolópapír átmérője	225 mm
🌀	fordulatszám terhelés nélkül	800-1800 rpm	🏠 tömeg	4,5 kg

Összecsukható, LED lámpa, automatikus porgyűjtő rendszer, 4 m-es tápkábel, hordozható táskával és porzsákkal, 3 db csiszolópapír

1600 W

## HECHT 1660 HORONYMARÓ



32 990 HUF

⚡	feszültség	230 V/50 Hz	📏 vágási mélység	5–30 mm
🔋	teljesítmény	1600 W	📏 vágási magasság	8–30 mm
🌀	fordulatszám terhelés nélkül	9000 min <sup>-1</sup>	🌀 Ø korong	125 mm
✓	soft start, csúszásmentes fogantyú, 2 gyémánt korong, kulcs, véső, poros tartály			

## 001176660 CSISZOLÓPAPÍR szemcséség 60, 10 db

1 990 HUF

## 001176680 CSISZOLÓPAPÍR szemcséség 80, 10 db

1 990 HUF

## 001176620 CSISZOLÓPAPÍR szemcséség 120, 10 db

1 990 HUF

10 990 HUF

⚡	feszültség	230 V/50 Hz	📏 csiszolólap	140 × 140 × 80 mm
🔋	teljesítmény	200 W	🏠 tömeg	1,6 kg
🌀	fordulatszám terhelés nélkül	15500 min <sup>-1</sup>	📄 csiszolópapír, műanyag por tároló	

## HECHT 1766 REZGŐCSISZOLÓ

200 W



**001176760**  
**CSISZOLÓPAPÍR**  
szemcsésség 60, 10 db  
**1 990 HUF**

**001176780**  
**CSISZOLÓPAPÍR**  
szemcsésség 80, 10 db  
**1 990 HUF**

**001176720**  
**CSISZOLÓPAPÍR**  
szemcsésség 120, 10 db  
**1 990 HUF**



## HECHT 1767 REZGŐCSISZOLÓ

**220 W**

**12 990 HUF**

⚡	feszültség	230 V/50 Hz	🔧	csiszolólap	187 × 90 mm
🔌	teljesítmény	220 W	🏠	tömeg	1,65 kg
🌀	fordulatszám terhelés nélkül	12000 min <sup>-1</sup>	📄	csiszolópapír, műanyag por tároló	

**001176860**  
**CSISZOLÓPAPÍR**  
szemcsésség 60, 10 db  
**1 990 HUF**

**001176880**  
**CSISZOLÓPAPÍR**  
szemcsésség 80, 10 db  
**1 990 HUF**

**001176820**  
**CSISZOLÓPAPÍR**  
szemcsésség 120, 10 db  
**1 990 HUF**



## HECHT 1768 EXCENTRIKUS REZGŐCSISZOLÓ

**450 W**

**15 990 HUF**

⚡	feszültség	230 V/50 Hz	🔧	csiszolólap	Ø 125 mm
🔌	teljesítmény	450 W	🏠	tömeg	2 kg
🌀	fordulatszám terhelés nélkül	13000 min <sup>-1</sup>	📄	csiszolópapír, műanyag por tároló	

**0001781060**  
**CSISZOLÓPAPÍR**  
méret 533 × 76 mm, szemcsésség 60, 3 db  
**3 490 HUF**

**0001781080**  
**CSISZOLÓPAPÍR**  
méret 533 × 76 mm, szemcsésség 80, 3 db  
**3 490 HUF**

**0001781120**  
**CSISZOLÓPAPÍR**  
méret 533 × 76 mm, szemcsésség 120, 3 db  
**3 490 HUF**



## HECHT 1781 SZALAGCSISZOLÓ

A sebesség beállítása

**21 990 HUF**

⚡	feszültség	230 V/50 Hz	🔧	csiszoló felület	140 × 76 mm
🔌	teljesítmény	810 W	🔧	csiszoló szalag	533 × 76 mm
🌀	fordulatszám terhelés nélkül	380 min <sup>-1</sup>	🏠	tömeg	3,2 kg
📄	csiszoló szalag, műanyag por tároló				

**HECHT 001790**  
**ASZTALI ÁLLVÁNY**  
**HECHT 1790-HEZ**



**6 990 HUF**

## HECHT 1790 GYALU

**900 W**

**19 990 HUF**

⚡	feszültség	230 V/50 Hz	📏	max. gyalulási szélesség	82 mm
🔌	teljesítmény	900 W	📏	max. gyalulási mélység	3 mm
🌀	fordulatszám terhelés nélkül	16000 min <sup>-1</sup>	📏	max. bevágási mélység	15 mm
🏠	tömeg	2,8 kg	📄	tartozékok tartóban (szerelőkulcsok), iránytartó vonalzó	

## HECHT 1795 FELSŐMARÓ

**HECHT 001795**  
**MARÓSZETT**  
**KÉSZLET - 12 db**  
**8 990 HUF**



**1200 W**

**23 990 HUF**

⚡	feszültség	230 V/50 Hz	📏	vágási mélység	55 mm
🔌	teljesítmény	1200 W	📏	tokmány méret	6/8 mm
🌀	fordulatszám terhelés nélkül	11000-30000 min <sup>-1</sup>	✓	1,85 m tápkábel, 2x vezetősín, vonalzó, porelszívó adapter, befogótokmány (előre összeszerelt) központosító csap	

### Tartozék

<b>0001630A</b> 2 db fűrészlap <b>4 990 HUF</b>	<b>0001630B</b> 10 db csiszolópapír, szemcsésség 60, 100, 120, 240 <b>1 990 HUF</b>	<b>0001630C</b> 2 db csiszolópenge <b>5 290 HUF</b>
---	---	---



**300 W**

**22 990 HUF**

⚡	feszültség	230 V/50 Hz	🌀	fordulatszám terhelés nélkül	15000 - 22000 min <sup>-1</sup>
🔌	teljesítmény	300 W	🏠	tömeg	1,57 kg
📄	1 db fűrészlap, 1 db kaparó, 1 db csiszolópapír fémre, 1 db csiszolópapír fára, gyorsbefogó, műanyag doboz szállításhoz				

## HECHT 1630 MULTIFUNKCIÓS CSISZOLÓ

A sebesség beállítása



### Alapfelszerelés

Csiszolópapír	Csiszolólap	Fűrészlap	Kaparó

## HECHT 1572 ORRFŰRÉSZ

710 W



Alapfelszerelés - fűrészlap  
fára és fémre

16 990 HUF

⚡	feszültség	230 V/50 Hz	vágási mélység - fa	115 mm
🔋	teljesítmény	710 W	vágási mélység - fém	5 mm
🔄	fordulatszám terhelés nélkül	0-2500 min <sup>-1</sup>	🏋️	tömeg
				2,4 kg

## HECHT 1575 ORRFŰRÉSZ

1050 W

EL. hálózatra  
kapcsolás  
kijelzője →



Alapfelszerelés - fűrészlap  
fára és fémre

24 990 HUF

⚡	feszültség	230 V/50 Hz	vágási mélység - fa	150 mm
🔋	teljesítmény	1050 W	vágási mélység - fém	10 mm
🔄	fordulatszám terhelés nélkül	0-2500 min <sup>-1</sup>	🏋️	tömeg
				3,4 kg

**Accu  
program  
1278**

## HECHT 1510 ACCU ORRFŰRÉSZ



Alapfelszerelés - fűrészlap  
fára és fémre

20 990 HUF

⚡	Accu Li-Ion	DC 20 V / 1x 2/4/6 Ah	vágási mélység - fém	10 mm
🔄	fordulatszám terhelés nélkül	0-3000 min <sup>-1</sup>	🏋️	tömeg
				2 kg
	vágási mélység - fa	115 mm	📦	az akkumulátor és töltő nem tartozék

1200 W

## HECHT 1613 KÖRFŰRÉSZ



**HECHT 001613**

VÁGÓKORONG  
az HECHT 1613, 161205, 1624,  
1626, átmérő 185 mm

18 990 HUF

⚡	feszültség	230 V/50 Hz	🔪	korong átmérője	185 mm
🔋	teljesítmény	1200 W	📏	vágási mélység	65 mm
🔄	fordulatszám terhelés nélkül	5500 min <sup>-1</sup>	🏋️	tömeg	3,7 kg
✓	fűrészlap, vezető vonalzó				

## HECHT 1627 KÖRFŰRÉSZ

1500 W



Laser

24 990 HUF

⚡	feszültség	230 V / 50 Hz	🔪	korong átmérője	185 mm
🔋	teljesítmény	1500 W	📏	vágási mélység	63 mm
🔄	fordulatszám terhelés nélkül	4700 min <sup>-1</sup>	🏋️	tömeg	4,3 kg
✓	fűrészlap, vezető vonalzó				

## HECHT 1620 KÖRFŰRÉSZ

1800 W



Üzemjelző  
lámpa →

Laser

36 990 HUF

**HECHT 001620**  
VÁGÓKORONG A HECHT 1620  
ø 210 mm

⚡	feszültség	230 V / 50 Hz	🔪	korong átmérője	210 mm
🔋	teljesítmény	1800 W	📏	vágási mélység	73 mm
🔄	fordulatszám terhelés nélkül	5000 min <sup>-1</sup>	🏋️	tömeg	6,4 kg
✓	fűrészlap, vezető vonalzó				

**ACCU**  
program  
**1278**

## HECHT 1670 ACCU KÖRFŰRÉSZ



**HECHT 001670**  
FŰRÉSZKORONG  
24 fog, 150×10×1,6 mm



Laser

**26 990 HUF**

	feszültség	20 V DC		korong átmérője	150 mm
	akkumulátor	DC 20 V / 1× 2/4/6 Ah		vágási mélység	48 mm
	fordulatszám terhelés nélkül	0-4200 min <sup>-1</sup>		tömeg	2,37 kg
	töltési idő	50 min		üzemidő terhelés nélkül	35 min*
	az akkumulátor és töltő nem tartozék				



## HECHT 813 ELEKTROMOS GÉRVÁGÓ FŰRÉSZ



**HECHT 00829**  
FŰRÉSZKORONG  
210×25,4 mm×48T az  
HECHT 813, 814, 818, 828

A munkadarab méretei

90° × 90°	55 × 120 mm
45° × 45°	30 × 83 mm
45° × 90°	30 × 120 mm
90° × 45°	55 × 83 mm

**41 990 HUF**

	feszültség	230 V/50 Hz		döntési tartomány	-45° / 0° / 45°
	teljesítmény	1400 W		gérvágáshoz	90°-45° balra
	fűrészkorong	210 mm		tömeg	6,3 kg
	fordulatszám terhelés nélkül	5000 min <sup>-1</sup>			

**2000 W**

## HECHT 829 ELEKTROMOS GÉRVÁGÓ FŰRÉSZ

Kétoldalas gérvágó

A munkadarab méretei

0° × 90°	65 × 340 mm
45° × 90°	65 × 240 mm
0° × 45° L	38 × 340 mm
45° × 45° L	38 × 240 mm

**61 990 HUF**



Laser

Internet: [www.hecht.hu](http://www.hecht.hu)

	feszültség	230 V/50 Hz		döntési tartomány	-45° / 0°
	teljesítmény	2000 W		gérvágáshoz	90°-45° balra
	fűrészkorong	ø 210 mm		tömeg	12,2 kg
	fordulatszám terhelés nélkül	4800 min <sup>-1</sup>			

## HECHT 820 ELEKTROMOS GÉRVÁGÓ FŰRÉSZ

A munkadarab méretei

0° × 90°	L75 × 340 mm
0° × 45°	L45 × 340 mm
45° × 90°	L75 × 240 mm
45° × 45°	L45 × 240 mm
0° × 45° R	25 × 340 mm
45° × 45° R	25 × 240 mm

Kétoldalas  
gérvágó

**89 990 HUF**

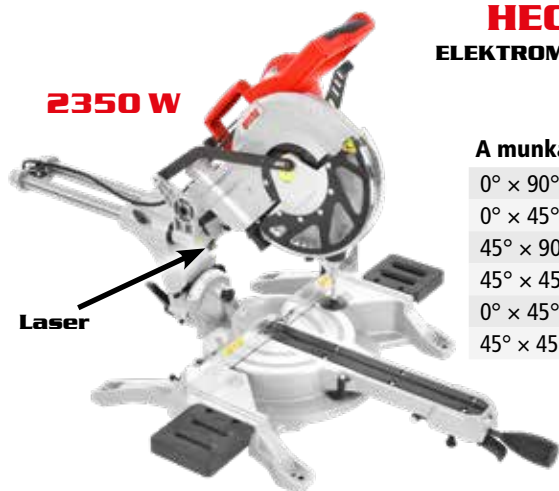

Laser

	feszültség	230 V/50 Hz		döntési tartomány	-45° / 0° / 45°
	teljesítmény	2350 W		gérvágáshoz	90° - 45° jobbra és balra
	fűrészkorong	255 mm		tömeg	18 kg
	fordulatszám terhelés nélkül	4200 min <sup>-1</sup>			

## 1 + 1 FŰRÉSZKORONG INGYENES

A munkadarab  
méretei

90°	85 mm
45°	65 mm

**2000 W**

## HECHT 8254 ASZTALI FŰRÉSZ

**HECHT 008254**  
FŰRÉSZKORONG  
az HECHT 8254  
ø 254 mm ø 30 mm × 48Z



**69 990 HUF**

	feszültség	230 V/50 Hz		asztal magassága	580×545 mm
	teljesítmény	2000 W		gérvágáshoz	90° - 45° jobbra és balra
	fűrészkorong	254 mm		tömeg	21,5 kg
	fordulatszám terhelés nélkül	4800 min <sup>-1</sup>			

## HECHT 8751 ASZTALI GYALUGÉP



**HECHT 008751  
FŰRÉSZLAP**  
a HECHT 8751 (2 db)

**11 990 HUF**

**124 990 HUF**

**1250 W**

⚡ feszültség	230 V / 50 Hz	🔪 asztal méretei vastagoló / egyengető	740 × 210 mm / 250 × 204 mm
🔋 teljesítmény	1250 W	📏 max. vágási szélesség	204 mm
📏 vágási mélység	0–2 mm	📏 bekötő kábel hossza	200 cm
🔄 fordulatszám terhelés nélkül	8000 min <sup>-1</sup>	🏠 tömeg	21 kg

## HECHT 8916 ELEKTROMOS LOMBFŰRÉSZ



**HECHT 008916  
FŰRÉSZLAP**  
a HECHT 8916-hoz  
(5 db csomagban)

**3 290 HUF**

**120 W**

**36 990 HUF**

⚡ feszültség	230 V / 50 Hz	↔ pengehossz	127 mm
🔋 teljesítmény	120 W	📏 ütés	19 mm
📏 torok kapacitása	50 mm / 90° 20 mm / 45°	🏠 munkafelület mérete	255×415 mm
🔄 ütemsebesség	400-1650 min <sup>-1</sup>	🏠 tömeg	13 kg

## HECHT 8925 SZALAGFŰRÉSZ



**HECHT 008925  
FŰRÉSZLAP**  
az HECHT 8925  
Od 8/23

**3 490 HUF**

**250 W**

**52 990 HUF**

⚡ feszültség	230 V/50 Hz	📏 vágási mélység 90°	80 mm
🔋 teljesítmény	250 W	📏 vágási mélység 45°	45 mm
↔ a fűrészlap hossza	1400 mm	🏠 tömeg	17 kg
🔄 fordulatszám terhelés nélkül	1487 min <sup>-1</sup>		

## HECHT 008950 FŰRÉSZLAP

az HECHT 8950

**4 490 HUF**

**500 W**

## HECHT 8950 SZALAGFŰRÉSZ



**HECHT 008950A  
ÁLLVÁNY**  
az HECHT 8950



**14 990 HUF**

**84 990 HUF**

⚡ feszültség	230 V/50 Hz	📏 vágási mélység 90°	115 mm
🔋 teljesítmény	500 W	📏 vágási mélység 45°	65 mm
↔ a fűrészlap hossza	1712 mm	🏠 munkafelület mérete	302×304 mm
🔄 fordulatszám terhelés nélkül	2982 min <sup>-1</sup>	🏠 tömeg	24 kg

**2600 W**

## HECHT 835 FÉMDARABOLÓ



**HECHT 00835  
FŰRÉSZKORONG**  
az HECHT 834

**4 490 HUF**



**47 990 HUF**

⚡ feszültség	230 V/50 Hz	📏 fűrészkorong	355 mm
🔋 teljesítmény	2600 W	📏 max. keresztmetszet négyzetes profil	-30°– +45°
🔄 fordulatszám terhelés nélkül	4100 min <sup>-1</sup>	🏠 tömeg	12,3 kg

## Tartozékok az árban



## HECHT 8400 ESZTERGAGÉP FÁHOZ



**400 W**

**77 990 HUF**

⚡ feszültség	230 V/50 Hz	📏 orsófej menet	M18
🔋 teljesítmény	400 W	📏 munkadarab max. hossza / átmérője	1000 / 350 mm
🔄 fordulatszám terhelés nélkül	890/1260/ 1760/2600 min <sup>-1</sup>	🏠 tömeg	21 kg

# ESZTERGAGÉPEK, HEGESZTŐK

## Tartozékok

### HECHT 8410-hoz

**HECHT 008410A** 12 990 HUF

Esztergákészlet 8x8 mm

**HECHT 008410B** 12 990 HUF

Forgócsúcs MT2

**HECHT 008410C** 18 990 HUF

Szorítótarcsa Ø 160 mm

**HECHT 008410D** 14 990 HUF

Befogókészlet Ø 160 mm tárcsához

**HECHT 008410E** 71 990 HUF

4 pofás tokmány 100 mm

**HECHT 008410F** 27 990 HUF

Rögített előlap

**HECHT 008410G** 20 990 HUF

Csúszó előlap

**HECHT 008410H** 7 490 HUF

Rögített csúcs MT3

**HECHT 008410I** 18 990 HUF

Fúrótokmány 13 mm + MT2

## HECHT 8410

### MINI ESZTERGAGÉP



## Tartozékok

### HECHT 8420-hoz

**HECHT 008420A** 33 990 HUF

Esztergákészlet 10x10 mm

**HECHT 008420B** 22 990 HUF

Forgó csúcs MT2

**HECHT 008420C** 24 990 HUF

Szorítótarcsa Ø 220 mm

**HECHT 008420D** 18 990 HUF

Befogókészlet Ø 220 mm-es tárcsához

**HECHT 008420F** 35 990 HUF

Rögített előlap

**HECHT 008420G** 29 990 HUF

Csúszó előlap

## HECHT 8420

### ASZTALI ESZTERGAGÉP



## Alap tartozékok az árban

309 990 HUF

	feszültség	230 V/50 Hz	max. forgási Ø a gépágy felett	180 mm
	teljesítmény	370 W	a szánszerkezet mozgása	300 mm
	fordulatszám terhelés nélkül	100–1100 min <sup>-1</sup> , 100–2500 min <sup>-1</sup>	a keresztzán mozgása / a kézi zán mozgása	65 / 55 mm
	kúpos orsó	MT2, MT3	tömeg	37 kg

## Alap tartozékok az árban

779 990 HUF

	feszültség	230 V/50 Hz	max. forgási Ø a gépágy felett	250 mm
	teljesítmény	960 W	a szánszerkezet mozgása	550 mm
	fordulatszám terhelés nélkül	125–2000 min <sup>-1</sup>	a keresztzán mozgása / a kézi zán mozgása	110 / 75 mm
	kúpos orsó	MT2 / MT3	tömeg	145 kg

## HECHT 1824

### MMA INVERTERES HEGESZTŐ



44 990 HUF

	bemeneti kapacitás	5,1 kVA		elektrodák átmérője	1–3,2 mm
	hegesztő áram	20–140 A		tömeg	3,4 kg
	hegesztő feszültség	25,6 V		hatékonyság	70 %
	működési ciklus	40 %		elektrodatartó, földelő bilincs	

## HECHT 1826

### MMA INVERTERES HEGESZTŐ



54 990 HUF

	bemeneti kapacitás	6 kVA		elektrodák átmérője	1–4 mm
	hegesztő áram	20–160 A		tömeg	4,2 kg
	hegesztő feszültség	26,4 V		hatékonyság	70 %
	működési ciklus	40 %		elektrodatartó, földelő bilincs	

## HECHT 1828

### MMA INVERTERES HEGESZTŐ



64 990 HUF

	bemeneti kapacitás	7 kVA		elektrodák átmérője	1–4 mm
	hegesztő áram	20–180 A		tömeg	4,6 kg
	hegesztő feszültség	27,2 V		hatékonyság	70 %
	működési ciklus	40 %		elektrodatartó, földelő bilincs	

## HECHT 1830

### MMA, MIG, MAG INVERTERES HEGESZTŐ



139 990 HUF

	bemeneti kapacitás	6,9 kVA		huzalátmérő	0,6+0,8+1 mm
	hegesztő áram	20–200 A		elektrodák átmérője	1–4 mm
	hegesztő feszültség	27,2 V		tömeg	5 kg
	működési ciklus	40 %		hatékonyság	70 %



# HŐLÉGFÚVÓK, LÉGHŰTŐK

## HECHT 900255 HEGESZTŐ PAJZS



Hegesztéshez,  
csiszoláshoz



model 2024

14 990 HUF

	szűrő mérete	110 x 90 mm		UV / IR	DIN 16
	üveg méretei	92 x 42 mm		üveg sötétsége	DIN 9–DIN 13
	sötételési idő	≤ 1/25000 s		tömeg	0,5 kg
	napelem + akkumulátor, érzékenység szabályozás, teljesen automatikus be- és kikapcsolás				

## HECHT 2022 HŐLÉGFÚVÓ PISZTOLY



5 490 HUF

	feszültség	230 V/50 Hz		hőmérséklet tartomány	350 / 550 °C
	teljesítmény	2000 W		levegő térfogata	300 / 500 l/min
	tömeg	0,7 kg			

## HECHT 2023 HŐLÉGFÚVÓ PISZTOLY



Állítható  
hőmérséklet  
60-600 °C

24/4-től

8 990 HUF

	feszültség	230 V/50 Hz		hőmérséklet tartomány	60–350 °C / 60–600 °C
	teljesítmény	2000 W		levegő térfogata	300 / 500 l/min
	tömeg	0,9 kg			

## HECHT 2212 GYOMÉGETŐ, BBO BEGYŰJTŐ, HŐLÉGFÚVÓ



Tartozékok  
tartozékok

8 990 HUF

	feszültség	230 V/50 Hz		hőmérséklet tartomány	80 / 650 °C
	teljesítmény	2000 W		levegő térfogata	500 l/min
	tömeg	1,4 kg			

## HECHT 3804 LÉGHŰTŐ



**FUNKCIÓK:**  
szellőztetés  
hűtés  
párásítás

29 990 HUF

	feszültség	230 V/50 Hz		vízartály térfogata	4 l
	teljesítmény	75 W		levegő térfogata	252 m³/óra
	tömeg	4,5 kg		osztály	Climate T
	3 sebességes ventilátor, vízszint mutató				

## HECHT 3810 LÉGHŰTŐ



Távírányító

41 990 HUF

	feszültség	230 V/50 Hz		vízartály térfogata	3,5 l
	teljesítmény	110 W		levegő térfogata	428 m³/óra
	tömeg	5,7 kg		osztály	Climate T
	távírányító, 3 sebességes ventilátor, hőmérséklet kijelzés, 8 órás időzítő, 3-féle ventilátor beállítás - oscilláló, időzítő, 3-féle üzemmód - természetes, normál, alvó				

# LÉGHŰTŐ, LÉGKONDITIONÁLÓK, FŰTŐKÉSZÜLÉK

## HECHT 3809 LÉGHŰTŐ

**FUNKCIÓK:**  
szellőztetés  
hűtés  
párásítás



Távírányító

**62 990 HUF**

⚡	feszültség	230 V/50 Hz	🛢️	víz tartály térfogata	9 l
🔌	teljesítmény	75 W	🌀	levegő térfogata	222 m³/óra
👤	tömeg	11,5 kg	🌡️	osztály	Climate T
✓	távírányító, 3 sebességű ventilátor, vízszint mutató, 3 szél típus – forgó lamellák, ionizátor, időzítő				

## HECHT 3907 LÉGKONDITIONÁLÓ

Környezetbarát  
hűtőfolyadék R290



Távírányító

**119 990 HUF**

⚡	feszültség	230 V/50 Hz	📏	méretei	67 x 28 x 29 cm
🔌	teljesítmény	770 W	🌀	levegő áramlása	240 m³/h
👤	tömeg	20 kg	❄️	hűtési teljesítmény	7000 BTU
🏠	hűtőtér	40 m³ *	⚡	EER energiaosztály	A
✓	távírányító, légtelenítő tömlő, 1,5 m, ablakos nyílás, kék háttérvilágítású LED kijelző, 360°-ban forgatható kerek				

## HECHT 3909 LÉGKONDITIONÁLÓ

**FUNKCIÓK:**  
hűtés  
légszárítás  
szellőztetés



Környezetbarát  
hűtőfolyadék R290

Távírányító

**154 990 HUF**

⚡	feszültség	230 V/50 Hz	📏	méretei	77 x 31 x 36 cm
🔌	teljesítmény	1000 W	🌀	levegő áramlása	366 m³/h
👤	tömeg	22 kg	❄️	hűtési teljesítmény	9000 BTU
🏠	hűtőtér	45 m³ *	⚡	EER energiaosztály	A
✓	távírányító, légtelenítő tömlő 1,5 m, aktív szén szűrő, kék áttérvilágítású LED kijelző, antibakteriális víztároló edény, éjszakai mód, időzítő, forgatható kerek				

**FUNKCIÓK:**  
ventilátor  
hűtés  
párátlanítás

## HECHT 3912 LÉGKONDITIONÁLÓ

Környezetbarát  
hűtőfolyadék R290



Távírányító

**HECHT 003912**  
ABLAK KÉSZLET  
HECHT 3912, 3913

**12 990 HUF**

**164 990 HUF**

⚡	feszültség	230 V/50 Hz	💧	nedvesség eltávolítása	70 l/nap
🔌	teljesítmény	1337 W / 5,9 A	📏	méretei	72 x 42 x 36 cm
👤	tömeg	29,5 kg	🌀	levegő áramlása	410 m³/h
🏠	hűtőtér	70 m³ *	❄️	hűtési teljesítmény	12000 BTU
✓	távírányító, 1,5 m kimeneti tömlő, választható ventilátor sebesség, LED kijelző, időzítő, 360°-ban elforgó görgők, energiaosztály A				



Tökéletes pergolákhoz,  
téli kertekhez  
és előkertekhez

## HECHT 3525 MENNYEZETI HŐSUGÁRZÓ

2x KARBON FŰTŐSZÁL

Tartalmaz egy láncot  
akasztáshoz

**44 990 HUF**

⚡	feszültség	230 V/50 Hz	👤	manuális irányítás	✓
🔌	teljesítmény	2500 W	📏	méret	61 x 61 x 35 cm
👤	tömeg	3,2 kg	👤	2x szénecső	

\* Ez az érték változhat a következő tényezők hatásától függően: környezet, hőmérséklet, légáram, helyiség szigetelése, a helyiség elhelyezkedése a házon belül, hőszigetelés, a helyiség tájolása égtájak szerint, és egyéb tényezők.

## HECHT SPARKLIS

KÁLYHA\*

Légáramlás szabályozó

Felső füstcső kimenet

Tűzifa tároló

Európában készült

Tüzelőanyag:  
fa, fa brikett

A energiaosztály



tűztér mérete: 250×230×350 mm

69 990 HUF

	hőteljesítmény	5–7 kW		füstcső	120 mm
	hatásfok	74 %		tömeg	36 kg
	méretei	330×368 ×940 mm		anyaga	acél

## HECHT VERVIS

KÁLYHA\*

Légáramlás szabályozó

Hátsó füstcső kiállítás

Tűzifa tároló

Európában készült

Öntöttvas ajtó

Hóálló üveg

Ajánlott tüzelőanyag:  
fa, fa brikett

A energiaosztály



tűztér mérete: 250×280×350 mm

109 990 HUF

	hőteljesítmény	6–7 kW		füstcső	120 mm
	hatásfok	75 %		tömeg	48 kg
	méretei	400×460 ×900 mm		anyaga	acél, öntöttvas

## HECHT FLEMIS

KÁLYHA\*

Tűzálló üveg

Légáramlás beállítása

Felső kémény kimenet

Tárhely

Európában készült

Tüzelőanyag:  
fa, fa brikett

A energiaosztály



tűztér mérete: 340×325×350 mm

139 990 HUF

	hőteljesítmény	7–9 kW		füstcső	120 mm
	hatásfok	76 %		tömeg	55 kg
	méretei	485×435 ×945 mm		anyaga	acél

## HECHT FENIXE

KÁLYHA\*

Tűzálló üveg

Légáramlás beállítása

Felső kémény kimenet

Tárhely

Kerámia burkolat

Európában készült

Tüzelőanyag:  
fa, fa brikett

A energiaosztály



tűztér mérete: 335×320×350 mm

149 990 HUF

	hőteljesítmény	9–10 kW		füstcső	120 mm
	hatásfok	77 %		tömeg	82 kg
	méretei	490×460 ×1040 mm		anyaga	acél, kerámia

## HECHT ARDENIS

KÁLYHA\*

Tűzálló üveg

Légáramlás beállítása

Felső kémény kimenet

Öntöttvas ajtó

Tárhely

Európában készült

Tüzelőanyag:  
fa, fa brikett

Lakozott oldallapok

A energiaosztály



tűztér mérete: 320×350×360 mm

159 990 HUF

	hőteljesítmény	7–8 kW		füstcső	120 mm
	hatásfok	75 %		tömeg	64 kg
	méretei	480×460×930 mm		anyaga	acél, öntöttvas



\* A kandallókályhák fűtőteljesítménye 11-15 m<sup>2</sup>/kW között változik.

Ez a szám azonban tájékoztató jellegű, valójában nagyban függ az épületek hőszigetelő tulajdonságaitól és az éghajlattól. További információ a [www.hecht.hu](http://www.hecht.hu) oldalon a kályhák részben.

# KÁLYHÁK, FŰTŐ KÉSZÜLÉKEK

## KIEGÉSZÍTŐK kandallókhöz kimenettel Ø120, 130 a 150 mm

 <b>HECHT SAVER</b>	HŐDOB (anyaga acél, Ø 120 mm, méretei 22 x 32 x 100 cm, vastagsága 0,5 mm)	<b>21 990 HUF</b>
<b>HECHT PIPE 1</b>	FÜSTCSÓ 1 m / Ø 120 mm / 0,5 mm	<b>8 990 HUF</b>
<b>HECHT PIPE 05</b>	FÜSTCSÓ 0,5 m / Ø 120 mm / 0,5 mm	<b>5 790 HUF</b>
<b>HECHT PIPE CURVE</b>	FÜSTCSÓ KÖNYÖK 90° / Ø 120 mm / 0,5 mm	<b>5 790 HUF</b>
<b>HECHT PIPE 113</b>	FÜSTCSÓ 1 m / Ø 130 mm / 1,5 mm	<b>16 990 HUF</b>
<b>HECHT PIPE 0513</b>	FÜSTCSÓ FEDÉLLEL 0,5 m / Ø 130 mm / 1,5 mm	<b>11 490 HUF</b>
<b>HECHT PIPE CURVE 13</b>	FÜSTCSÓ KÖNYÖK 90° / Ø 130 mm / 1,5 mm	<b>11 490 HUF</b>
<b>HECHT PIPE 115</b>	FÜSTCSÓ 1 m / Ø 150 mm / 1,5 mm	<b>19 990 HUF</b>
<b>HECHT PIPE 0515</b>	FÜSTCSÓ FEDÉLLEL 0,5 m / Ø 150 mm / 1,5 mm	<b>14 990 HUF</b>
<b>HECHT PIPE CURVE 15</b>	FÜSTCSÓ KÖNYÖK 90° / Ø 150 mm / 1,5 mm	<b>13 990 HUF</b>





## HECHT MAGNIS VÍZTERES KANDALLÓKÁLYHA\*

Max. üzemi nyomás  
2,5 bar  
Hőcserélő térfogata  
22 l  
Tűzálló üveg  
Légáramlás  
szabályozás  
Felső kémény  
kimenet  
Öntöttvas rostély  
Tüzelőanyag:  
fa, fa brikett  
Európában készült  
A energiasztály



tűztér mérete: 310x300x530 mm

**239 990 HUF**

 max. hőteljesítmény légfűtés / vízfűtés	20-22 / 15-17 kW	Ø füstcső	120 mm
 hatásfok	77 %	 tömeg	90 kg
 méretei	485x455x1070 mm	 anyaga	acél, kerámia

## HECHT SOLIS GREY

KÁLYHA\*

Légáramlás beállítása

Tűzálló üveg

Felső kémény kimenet

Kandalló bélelt vermikulit

Harmadlagos égés





Tüzelőanyag:  
fa, fa brikett

A+ energiasztály



**309 990 HUF**

tűztér mérete: 400x370x400 mm

 hőteljesítmény	9 kW	Ø füstcső	150 mm
 hatásfok	81 %	 tömeg	83 kg
 méretei	570x470x930 mm	 anyaga	acél

## HECHT SOLIS BEIGE

KÁLYHA\*

Légáramlás beállítása

Tűzálló üveg

Felső kémény kimenet

Kandalló bélelt vermikulit

Harmadlagos égés





Tüzelőanyag:  
fa, fa brikett

A+ energiasztály



**309 990 HUF**

tűztér mérete: 400x370x400 mm

 hőteljesítmény	9 kW	Ø füstcső	150 mm
 hatásfok	81 %	 tömeg	83 kg
 méretei	570x470x930 mm	 anyaga	acél

## HECHT HELIS GREY

KÁLYHA\*

Légáramlás beállítása

Tűzálló üveg

Kőburkolat (mészkő)

Kandalló bélelt vermikulit

Harmadlagos égés





Tüzelőanyag:  
fa, fa brikett

A+ energiasztály



**399 990 HUF**

tűztér mérete: 400x370x400 mm

 hőteljesítmény	9 kW	Ø füstcső	150 mm
 hatásfok	81 %	 tömeg	83 kg
 méretei	570x470x930 mm	 anyaga	acél, számítás

## HECHT HELIS BEIGE

KÁLYHA\*

Légáramlás beállítása

Tűzálló üveg

Kőburkolat (mészkő)

Kandalló bélelt vermikulit

Harmadlagos égés





Tüzelőanyag:  
fa, fa brikett

A+ energiasztály



**399 990 HUF**

tűztér mérete: 400x370x400 mm

 hőteljesítmény	9 kW	Ø füstcső	150 mm
 hatásfok	81 %	 tömeg	83 kg
 méretei	570x470x930 mm	 anyaga	acél, számítás

\* A kandallókályhák fűtőteljesítménye 11-15 m<sup>3</sup>/kW között változik.

Éz a szám azonban tájékoztató jellegű, valójában nagyban függ az épületek hőszigetelő tulajdonságaitól és az éghajlattól. További információ a [www.hecht.hu](http://www.hecht.hu) oldalon a kályhák részben.

Internet: [www.hecht.hu](http://www.hecht.hu)

# KÁLYHÁK, FŰTŐ KÉSZÜLÉKEK, KERTI GRILLEK

## HECHT VULCANUS GREY

KANDALLÓ SŰTŐVEL\*

Állítható sütő teljesítmény

Felső lemez 5 mm  
Tűzálló üveg

Hőmérő

Kerámia burkolat

Tüzelőanyag:  
fa, fa brikett



MADE IN EU

A energiasztály

**259 990 HUF**

	hőteljesítmény	6 kW		tömeg	65 kg
	hatásfok	74 %		anyaga	acél
	méretei	850x520x890 mm		sütő méretei	440x420x250 mm

## HECHT VULCANUS BEIGE

KANDALLÓ SŰTŐVEL\*

Állítható sütő teljesítmény

Felső lemez 5 mm  
Tűzálló üveg

Hőmérő

Kerámia burkolat

Tüzelőanyag:  
fa, fa brikett



MADE IN EU

A energiasztály

**289 990 HUF**

	hőteljesítmény	6 kW		tömeg	65 kg
	hatásfok	74 %		anyaga	acél, kerámia
	méretei	850x520x890 mm		sütő méretei	440x420x250 mm

## HECHT MERIDA KERTI FASZÉN GRILL

Alkalmas fedett  
kerti területre



24/5-től

**34 990 HUF**

	konstrukció	robosztus fém		acél lemez	0,8 mm
	méreték	54 x 57 x 92 cm		sütőterület méretei	53,5 cm
	tömeg	11,5 kg			

hőálló fekete színű, polc, króm rács, kerekek, hamutartó

## HECHT VESUV KERTI FASZÉN GRILL BBQ ÉS TŰZRAKÓ

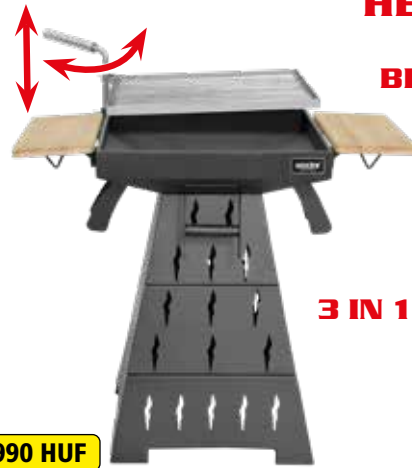

3 IN 1

**61 990 HUF**

	konstrukció	robosztus fém		acél lemez	1,2 mm
	méreték	88 x 73 x 92 cm		sütőterület méretei	46 x 46 cm
	tömeg	21 kg			

hőálló fekete színű, polc, króm rács, kerekek, hamutartó

## HECHT BARREL KERTI FASZÉN GRILL



24/3-tól

**49 990 HUF**

	konstrukció	robosztus fém		acél lemez	1 mm
	méreték	108 x 72 x 102 cm		sütőterület méretei	73 x 37 cm
	tömeg	19,8 kg			

2 főzési terület, halmozási terület, hamutartó, szállító kerekek

## HECHT SENTINEL MINOR KERTI FASZÉN GRILL

Alkalmas fedett kerti  
területre



**49 990 HUF**

	konstrukció	robosztus fém		acél lemez	1 mm
	méreték	112 x 63 x 116,5 cm		sütőterület fő / mellék	30 x 52 cm / 30 x 22 cm
	tömeg	21 kg			

2 fűtőkamra, 2 főzési terület, halmozási terület, hőmérő

\* A kandallókályhák fűtőteljesítménye 11-15 m<sup>2</sup>/kW között változik.







Ez a szám azonban tájékoztató jellegű, valójában nagyban függ az épületek hőszigetelő tulajdonságaitól és az éghajlattól. További információ a [www.hecht.hu](http://www.hecht.hu) oldalon a kályhák részben.

## HECHT SENTINEL KERTI FASZÉN GRILL



**Alkalmas fedett  
kerti területre**

**79 990 HUF**







	konstrukció	robosztus fém		acél lemez	1 mm
	méretek	115 x 65 x 133 cm		sütőterület fő / mellék	60 x 40 cm / 35 x 30 cm / 59 x 19 cm
	tömeg	35 kg			
	2 fűtőkamra, 2 főzési terület, halmozási terület, hőmérő				

## HECHT SENTINEL MAX KERTI FASZÉN GRILL



**Alkalmas fedett  
kerti területre**

**199 990 HUF**

	konstrukció	robosztus fém		acél lemez	1,5 mm
	méretek	175 x 76 x 154 cm		sütőterület fő / mellék	100 x 45 cm / 43 x 38 cm
	tömeg	76 kg			
	2 fűtőkamra, 3 főzési terület, halmozási terület, hőmérő				

# KERTI GÁZÜZEMŰ GRILLEK, KIEGÉSZÍTŐK

## HECHT FIRE 2 KERTI GÁZÜZEMŰ GRILL

Alkalmas fedett  
kerti területre

Öntöttvas rostély



Hőmérő



**74 990 HUF**

	méret	104 × 56 × 106 cm		tömeg	20,5 kg
	2 fő égő, teljes teljesítmény 7 kW			a sütőfelület méretei	45 × 41 cm

## HECHT CONTACT 3 KERTI GÁZÜZEMŰ GRILL

Alkalmas fedett  
kerti területre

Öntöttvas rostély



Hőmérő



24/5-től

**89 990 HUF**

	méret	120 × 56 × 106 cm		tömeg	25,5 kg
	3 fő égő, teljes teljesítmény 10,5 kW			a sütőfelület méretei	61 × 41 cm

## HECHT FIREWOOD 3 KERTI GÁZÜZEMŰ GRILL

Alkalmas fedett  
kerti területre

Hőmérő

Öntöttvas rostély  
és grill lemez



**109 990 HUF**

	méret	130 × 56 × 106 cm		tömeg	30,5 kg
	3 fő égő, az égők összteljesítménye 10,5 kW			a sütőfelület méretei	60 × 40 cm

Alkalmas fedett  
kerti területre

Hőmérő

Öntöttvas rostély  
és grill lemez



**149 990 HUF**

	méret	132 × 51,5 × 111 cm		tömeg	35 kg
	4 fő égő, 1 oldalsó égő, az égők összteljesítménye 12,5 kW			a sütőfelület méretei	60 × 40 cm

## HECHT 003101R

NYOMÁSCSÖKKENTŐ  
a gázüzemű grillkehez  
20-30 mbar, Ø 8 mm

24/5-től

**8 990 HUF**



## HECHT COVER 2

(takaró HECHT FIRE 2)

24/5-től **13 990 HUF**

## HECHT COVER 3C

(takaró HECHT CONTACT 3)

24/5-től **14 990 HUF**

## HECHT COVER 3F

(takaró HECHT FIREWOOD 3)

24/5-től **14 990 HUF**

## HECHT COVER 5

(takaró HECHT ADELLE 5)

24/5-től **16 990 HUF**

## EKONOMY SET 4

KERTI BÚTOR KÉSZLET

106 990 HUF

EKONOMY CHAIR  
KERTI SZÉK

17 990 HUF



Edzett üveg

## EKONOMY SET 6

KERTI BÚTOR KÉSZLET

142 990 HUF

EKONOMY TABLE  
KERTI ÜVEG ASZTAL

35 990 HUF



asztal méretei	sz 141 x h 91 x m 73 cm	max. szék terhelés	120 kg	Edzett üveg asztal.	Nedves környezetben használható.
szék méretei	sz 55 x h 76 x m 96 cm	asztal, szék	1x, 4/6x	Kombinált székkészlet és egy asztal acél-alumínium profilokból, Komaxit felületkezeléssel. Alkalmos kültérre és belső térre.	



## SOFIA SET 4

KERTI BÚTOR KÉSZLET

116 990 HUF

SOFIA CHAIR  
KERTI SZÉK

18 990 HUF



Alumínium

Edzett üveg

## SOFIA SET 6

KERTI BÚTOR KÉSZLET

154 990 HUF

SOFIA TABLE  
KERTI ÜVEG ASZTAL

41 990 HUF

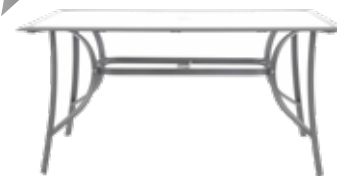

asztal méretei	sz 150 x h 90 x m 73 cm	max. szék terhelés	120 kg	Edzett üveg asztal.	Külső és belső terekhez használható.
szék méretei	sz 55 x h 75 x m 95 cm	asztal, szék	1x, 4/6x	Négy/hat székből és egy asztalból álló kerti bútor szett, acél-alumínium profilal és komax felületkezeléssel. Asztal megerősített üveglappal.	



## HONEY SET 4

KERTI BÚTOR KÉSZLET

129 990 HUF

HONEY CHAIR  
KERTI SZÉK

20 990 HUF



Alumínium

Edzett üveg

## HONEY SET 6

KERTI BÚTOR KÉSZLET

171 990 HUF

HONEY TABLE  
KERTI ASZTAL

46 990 HUF



asztal méretei	sz 150 x h 90 x m 72 cm	max. szék terhelés	120 kg	Asztal megerősített sötétített üveglappal.	Használható beltéri vagy kültéri, nedves körülmények között.
szék méretei	sz 58 x h 74 x m 97 cm	asztal, szék	1x, 4/6x	Négy/hat székből (egymásba pakolható) és egy asztalból álló kerti bútor szett, acél-alumínium profilal és komax felületkezeléssel.	

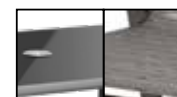



## SHADOW SET KERTI BÚTOR KÉSZLET

189 990 HUF

## SHADOW CHAIR KERTI SZÉK ÁLLÍTHATÓ

19 990 HUF



Alumínium

Edzett üveg

## HECHT SHADOW 24/4-től NAPERNYÓ

21 990 HUF

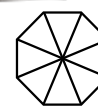

8 borda



Összecsukható

## SHADOW TABLE KERTI ASZTAL

49 990 HUF



24/4-től

asztal	sz 150 x h 90 x m 72 cm	napernyő	Ø 270 cm, m 220 cm, 8 borda, összecsukható	Asztal megerősített sötétített üveglappal. Külső és belső helyen használható, használható nedves helyen.
szék	sz 56 x h 65 x m 107 cm	asztal, szék, napernyő	1x, 6x, 1x	Max. szék terhelés 120 kg. Hat székből (állítható – 7 állás), egy asztalból és egy napernyőből álló kerti bútor szett, acél-alumínium profillal és komax felületkezeléssel.



## HECHT NAVASSA SET 4

KERTI BÚTOR KÉSZLET

179 990 HUF

## HECHT NAVASSA CHAIR KERTI SZÉK

27 990 HUF



Karbantartást nem igényel



Expandált lemez

## HECHT NAVASSA SET 6

KERTI BÚTOR KÉSZLET

234 990 HUF

## HECHT NAVASSA TABLE KERTI ASZTAL

69 990 HUF



asztal méretei	sz 153 x h 96 x m 73 cm	max. szék terhelés	120 kg	Alkalmos kül- és beltéri használatra.	Használható nedves környezetben.
szék méretei	sz 56 x h 72 x m 99,5 cm	asztal, szék	1x, 4/6x	Négy/hat szék (egymásba pakolható) és egy asztalból álló kombinált összeállítású expandált lemezekből felületi por bevonattal.	



## HONEY SET MAXI

KERTI BÚTOR KÉSZLET

239 990 HUF

## HONEY MAXI CHAIR KERTI SZÉK

32 990 HUF



Alumínium



Meghosszabbított háttámla  
Edzett üveg

## HONEY MAXI TABLE KERTI ASZTAL

53 990 HUF



asztal méretei	sz 168 x h 96 x m 72 cm	max. szék terhelés	120 kg	Asztal megerősített sötétített üveglappal.	Használható beltéri vagy kültéri, nedves körülmények között.
szék méretei	sz 57 x h 86 x m 111 cm	asztal, szék	1x, 6x	Hat székből (egymásba pakolható) és egy asztalból álló kerti bútor szett, acél-alumínium profillal és komax felületkezeléssel.	



## HECHT FOLDIS SET 6

KERTI BÚTOR KÉSZLET

79 990 HUF

HECHT FOLDIS CHAIR  
KERTI SZÉK

10 990 HUF



Összecsukható

Anyagvastagság  
4 cm

Nagy tartósság



HECHT FOLDIS TABLE  
KERTI ASZTAL

22 990 HUF

Anyagvastagság  
3,5 cm



összecsukható



asztal méretei	sz 180 x h 74 x m 74 cm	max. szék terhelés	120 kg	Alkalmos kertekbe és belső terekbe.	Alkalmos kempingezésre és egyéb szabadterei tevékenységekre.
szék méretei	sz 56 x h 46 x m 84 cm	HECHT FOLDIS SET 6: asztal, szék	1x, 6x	Összecsukható készlet hat székből és egy asztalból, acél-alumínium profilokból, komaxit felületkezeléssel. Az asztal és a székek felülete rendkívül tartós műanyagból készült.	

## HECHT FOLDIS WHITE SET 24/5-től

KERTI BÚTOR KÉSZLET (1x asztal, 2x pad)

43 990 HUF

HECHT FOLDIS WHITE BENCH  
KERTI PAD

14 990 HUF



összecsukható

Anyagvastagság  
4 cm



HECHT FOLDIS WHITE TABLE  
KERTI ASZTAL

19 990 HUF

Anyagvastagság  
4 cm



összecsukható

HECHT FOLDIS WHITE STOOL  
KERTI SZÉK

4 990 HUF



Anyagvastagság  
3 cm  
összecsukható



asztal méretei	H 180 x SZ 74 x M 74 cm	pad max. terhelhetősége	400 kg	Alkalmos kertekbe és belső terekbe.	alkalmos kempingezésre és egyéb szabadterei tevékenységekre
pad méretei	H 180 x SZ 30 x M 43 cm	szék max. terhelhetősége	120 kg	Összecsukható készlet hat székből és egy asztalból, acél-alumínium profilokból, komaxit felületkezeléssel. Az asztal és a székek felülete rendkívül tartós műanyagból készült.	
szék méretei	H 32 x SZ 29 x M 46 cm	HECHT FOLDIS WHITE SET: asztal, pad	1x, 2x	A szék külön vásárolható meg.	

## HECHT FOLDIS RATAN SET 24/5-től

KERTI BÚTOR KÉSZLET

49 990 HUF

HECHT FOLDIS RATAN BENCH  
KERTI PAD

16 990 HUF



összecsukható

Anyagvastagság  
4 cm



HECHT FOLDIS RATAN TABLE  
KERTI ASZTAL

24 990 HUF

Anyagvastagság  
4 cm



összecsukható



asztal méretei	H 180 x SZ 74 x M 74 cm	pad max. terhelhetősége	400 kg	Alkalmos kertekbe és belső terekbe.	alkalmos kempingezésre és egyéb szabadterei tevékenységekre
pad méretei	H 180 x SZ 30 x M 43 cm	HECHT FOLDIS RATAN SET: asztal, pad	1x, 2x	Összecsukható készlet hat székből és egy asztalból, acél-alumínium profilokból, komaxit felületkezeléssel. Az asztal és a székek felülete rendkívül tartós műanyagból készült.	

## HECHT SAMANA CHAIR GRAPHITE

KERTI SZÉK

11 990 HUF



## HECHT JARDIN GRAPHITE TABLE

ERŐSÍTETT MŰANYAGBÓL KÉSZÜLT KERTI ASZTAL

59 990 HUF

## HECHT JARDIN GRAPHITE CHAIR

ERŐSÍTETT MŰANYAGBÓL KÉSZÜLT KERTI SZÉK

19 990 HUF



<b>HECHT SAMANA SET GRAPHITE 4</b>	1x HECHT JARDIN GRAPHITE TABLE, 4x HECHT SAMANA CHAIR GRAPHITE	104 990 HUF
<b>HECHT SAMANA SET GRAPHITE 6</b>	1x HECHT JARDIN GRAPHITE TABLE, 6x HECHT SAMANA CHAIR GRAPHITE	129 990 HUF
<b>HECHT JARDIN SET GRAPHITE 4</b>	1x HECHT JARDIN GRAPHITE TABLE, 4x HECHT JARDIN CHAIR GRAPHITE	134 990 HUF
<b>HECHT JARDIN SET GRAPHITE 6</b>	1x HECHT JARDIN GRAPHITE TABLE, 6x HECHT JARDIN CHAIR GRAPHITE	174 990 HUF

Jardin asztal méretei	sz 157 x h 98 x m 74 cm	Samana szék méretei	sz 50 x h 60 x m 78 cm	Alkalmos kertekbe és belső terekbe.	Alkalmos nedves környezetben való használatra.
Szék max. terhelhetősége	120 kg.	Jardin szék méretei	sz 61 x h 72 x m 110 cm	Ellenáll a kedvezőtlen időjárási viszonyoknak és az UV sugárzásnak. A készlet nagyon tartós műanyagból készült. Nagyon egyszerű karbantartás és tisztítás.	

## HECHT LIMA SET 4

KERTI BÚTOR SZETT

219 990 HUF

## HECHT LIMA CHAIR

KERTI SZÉK

29 990 HUF



## HECHT LIMA SET 6

KERTI BÚTOR SZETT

269 990 HUF

## HECHT LIMA TABLE

KERTI ASZTAL

104 990 HUF

asztal méretei	sz 150 x h 90 x m 75 cm	max.terhelés szék/asztal	120/80 kg	Külső és belső terekhez használható.	Nedves környezetben használható.
szék méretei	sz 55 x h 56 x m 84 cm	asztal, szék	1x, 6x	Luxus kivitelű székek és asztal szinterezett alumíniumból. Az asztallap, a székek ülőkéje és háttámlája polywood.	

## HECHT MONTANA

KERTI BÚTOR KÉSZLET

299 990 HUF

## HECHT MONTANA CHAIR

KERTI SZÉK

29 990 HUF



## HECHT MONTANA TABLE

KERTI ASZTAL

129 990 HUF

asztal méretei	sz 140/180 x h 90 x m 77,5 cm	max. szék terhelés	120 kg	Külső és belső terekhez használható.	Alkalmos nedves környezetre is megfelelő faimregnálással.
szék méretei	sz 69 x h 59 x m 111,5 cm	asztal, szék	1x, 6x	Luxus kivitelű kerti bútor szett, hat állítható székből, alumínium profilokkal és akácia fával, egy kihúzható asztallal alumínium profillal és akácia fából.	

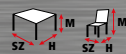

## HECHT SIERRA

KERTI BÚTOR KÉSZLET

89 990 HUF



Színállóság

Egyszerű karbantartás  
Nagy tartósság



Párnák az árbán

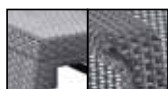

asztal méretei	sz 77 × h 57 × m 42 cm	max.terhelés	160 kg
szék méretei	sz 75 × h 70 × m 79 cm	asztal, szék	1×, 2×
Külső és belső terekhez használható.		Nedves környezetben használható.	
Műrattanból készült, luxus kivitelű kerti bútor szett, párnákkal. Nagyon tartós polipropilénből készült. Ellenáll a kedvezőtlen időjárási viszonyoknak, UV álló, hosszú élettartamú bútor.			

## HECHT SIERRA MAXI

KERTI BÚTOR KÉSZLET

139 990 HUF



Színállóság

Egyszerű karbantartás  
Nagy tartósság



Párnák az árbán

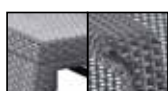

asztal méretei	sz 77 × h 57 × m 42 cm	max.terhelés	160 kg
szék méretei	sz 75 × h 70 × m 79 cm	asztal, szék, szófa	1×, 2×, 1×
szófa méretei	sz 128 × h 70 × m 79 cm		
Külső és belső terekhez használható.		Nedves környezetben használható.	
Műrattanból készült, luxus kivitelű kerti bútor szett, párnákkal. Nagyon tartós polipropilénből készült. Ellenáll a kedvezőtlen időjárási viszonyoknak, UV álló, hosszú élettartamú bútor.			

Internet: www.hecht.hu

## HECHT MATHEO CHAIR

KERTI SZÉK

37 990 HUF



Nágyonellenálló



max. szék terhelés	120 kg
szék méretei	sz 58 × h 63 × m 89 cm
Külső és belső terekhez használható.	Nedves környezetben használható

A szék és a háttámla felülete rendkívül ellenálló polipropilénből készült.

## HECHT SERVING

ZSÚRKOCSI

Könnyű kezelés



Meranti fa

44 990 HUF

méretei	sz 58 × h 84 × m 84 cm	max. terhelés	12 kg
Zsúrkocsi kemény trópusi meranti fából.		Megfelelő teakfa olaj kezeléssel kültéren is használható.	

A fa természetes anyag. Az ábrázolástól eltérő szín a fa természetes tulajdonságaiból adódik. Használható kertben fedett helyen vagy belső térben.



## HECHT MURCIA

VARIÁLHATÓ KERTI BÚTOR KÉSZLET

Stabil konstrukció

Párnák az árban



Akácia fa

Alumínium

239 990 HUF

asztal méretei	sz 70 × h 35 × m 40 cm	max. terhelhetőség kanapé/asztal	160/30 kg	Külső és belső terekhez használható.
kanapé méretei	sz 175 × h 78 × m 70 cm	asztal, kanapé	1×, 2×	Két kanapéból és egy dohányzóasztalból álló luxus kivitelű szett, komaxit kezeléssel ellátott alumínium profil és akácia fa kombinációja. Olajpáccal kezelt fa. Párnák az árban

## HECHT GABBIANI SET

KERTI BÚTOR KÉSZLET

499 990 HUF 24/4-től

www.hecht.sk



Edzett  
üveg

Egyszerű karbantartás

Párnák az árban

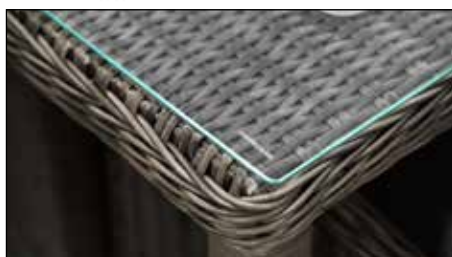

asztal méretei	sz 160 × h 90 × m 75 cm	max. terhelés	150 kg	Külső és belső terekhez használható. Nedves környezetben használható.
szék méretei	sz 70 × h 64 × m 85 cm	asztal, szék	1×, 6×	Hat fotelből és egy asztalból álló luxus kivitelű kerti bútor szett, minőségi stabil alumínium konstrukcióval és műanyag rattannal.

## HECHT BASIC SET 4

24/6-tól

KERTI BÚTOR KÉSZLET

**139 990 HUF**

HECHT BASIC CHAIR  
KERTI SZÉK

**22 990 HUF**

24/6-tól



**Akácia fa**



www.hecht.hu  
360°



HECHT BASIC TABLE  
KERTI ASZTAL

**53 990 HUF**

asztal méretei	sz 120 × h 75 × m 72 cm	max. terhelés	120 kg	Használható kerti fedett helyeken és beltérben.	Megfelelő teakfa olaj kezeléssel külső helyeken is használható.
szék méretei	sz 53 × h 57 × m 86 cm	asztal, szék	1 ×, 4/6 ×	Kemény akácia fából készült, luxus kivitelben, négy/hat székből és egy asztalból álló kerti bútor szett. A fa természetes anyag. Az ábrázolástól eltérő szín a fa természetes tulajdonságaiból adódik.	

## HECHT CAMBERET SET

KERTI BÚTOR KÉSZLET

**339 990 HUF**

HECHT CAMBERET CHAIR /  
ROYAL CHAIR

KERTI SZÉK

**37 990 HUF**

24/6-tól



Egymásba pakolható székek



**Akácia fa**

www.hecht.hu  
360°



**Összecsukható asztal**

HECHT CAMBERET TABLE  
KERTI ASZTAL

**119 990 HUF**

asztal méretei	sz 150/200 × h 100 × m 74 cm	max. terhelés	160 kg	Használható kerti fedett helyeken és beltérben.	Megfelelő teakfa olaj kezeléssel külső helyeken is használható.
szék méretei	sz 58 × h 68 × m 110 cm	asztal, szék	1 ×, 6 ×	Kemény akácia fából készült, luxus kivitelben, hat székből és egy asztalból álló kerti bútor szett. A fa természetes anyag. Az ábrázolástól eltérő szín a fa természetes tulajdonságaiból adódik.	

## HECHT ROYAL SET

KERTI BÚTOR KÉSZLET

**539 990 HUF**

HECHT CAMBERET CHAIR /  
ROYAL CHAIR

KERTI SZÉK

**37 990 HUF**

24/6-tól



Állítható székek

Masszív konstrukció  
Lécek közti távolság 4 cm



**Akácia fa**

8 szék

www.hecht.hu  
360°



**Összecsukható asztal - 3 különböző méret**

HECHT ROYAL TABLE  
KERTI ASZTAL

**239 990 HUF**

asztal méretei	sz 180/280 × h 115 × m 76 cm	max. terhelés	160 kg	Használható kerti fedett helyeken és beltérben.	Megfelelő teakfa olaj kezeléssel külső helyeken is használható.
szék méretei	sz 58 × h 68 × m 110 cm	asztal, szék	1 ×, 8 ×	Kemény akácia fából készült, luxus kivitelben, nyolc egymásba pakolható székből és egy összecsukható asztalból álló kerti bútor szett. A fa természetes anyag. Az ábrázolástól eltérő szín a fa természetes tulajdonságaiból adódik.	

## HECHT BELIZE GREY

Hosszú élettartam

Stabil és könnyű szerkezet



Polywood  
Alumínium



www.hecht.hu

249 990 HUF

asztal méretei	SZ 88 x H 180 x M 74 cm	max. terhelés	150 kg
pad méretei	SZ 28 x H 180 x M 44 cm	Nedves környezetben használható.	

Nagyon modern kerti pad alumínium és polywood kombinációban.

## HECHT RELAXING CHAIR

KERTI RELAX SZÉK

Állítható

Egyszerű karbantartás



www.hecht.hu



## HECHT PALAWAN

KERTI NAPOZÓÁGY

Erős szerkezet

Egyszerű karbantartás

Állítható

www.hecht.hu



MADE IN ITALY

29 990 HUF

méretei	h 192 x sz 71 x m 100 cm	max. terhelés	120 kg
tömeg	12 kg	Állítható napozóágy luxus kivitelben	
Alkalmos kertek fedett területeire és kültérre.		Használható nedves környezetben.	

24/4-től

19 990 HUF

méretei	sz 157,5/81,5 x h 64 x m 90/112 cm	max. terhelés	120 kg
Állítható fotel luxus kivitelben, acél vázsal.		Nem használható nedves környezetben.	

Használható kertben fedett helyen, vagy belső térben.

## HECHT BORNEO

KERTI NAPOZÓÁGY

Nagy stabilitás

Állítható

Egyszerű karbantartás



Az ülésparna ingyenes



www.hecht.hu

149 990 HUF

méret	h 200 x sz 73 x m 36 cm	max. terhelés	180 kg
tömeg	14 kg	Nagyon elegáns kerti szék állítható háttal.	

Külső és belső terekhez használható. Nedves környezetben használható.

Szinterezett alumínium váz, rattan utánczattal. Ellenálló az időjárás viszontagságaival és az UV sugárzással szemben. Nagyon könnyű karbantartás és tisztítás.

## HECHT MANILA

KERTI NAPOZÓÁGY

Nagy stabilitás

Egyszerű karbantartás



www.hecht.hu



149 990 HUF

méret	h 193 x sz 65 x m 61 cm	max. terhelés	180 kg
tömeg	8 kg	Nagyon elegáns kerti szék.	

Külső és belső terekhez használható. Nedves környezetben használható.

Szinterezett alumínium váz, rattan utánczattal. Ellenálló az időjárás viszontagságaival és az UV sugárzással szemben. Nagyon könnyű karbantartás és tisztítás.

## HECHT SOFIA LOUNGER

KERTI NAPOZÓÁGY

Nagy stabilitás  
Állítható  
Egyszerű karbantartás  
Könnyű súly

Alumínium



43 990 HUF

méretek h 190 x sz 65 x m 45 cm max. terhelés 120 kg

Külső és belső terekhez használható. Nedves környezetben használható.

Állítható napágy luxus kivitelben, alumínium profillal.

## HECHT HONEY LOUNGER

KERTI NAPOZÓÁGY

Nagy stabilitás  
Állítható  
Egyszerű karbantartás  
Könnyű súly

Alumínium



49 990 HUF

méretek h 190 x sz 65 x m 45 cm max. terhelés 120 kg

Külső és belső terekhez használható. Nedves környezetben használható.

Állítható napágy luxus kivitelben, alumínium profillal.

## HECHT RESORT I

KERTI NAPOZÓÁGY

Kerekek a könnyű kezelhetőség érdekében

Kihúzható újságtartó polccal

Állítható

Stabil konstrukció



51 990 HUF

Meranti fa

méretek h 193 x sz 71 x m 30 cm max. terhelés 100 kg

Használható kertben fedett helyen vagy belső térben. Megfelelő kezeléssel kültéren is használható.

Állítható napágy luxus kivitelben, kemény trópusi MERANTI fából, újságtartó polccal.

## HECHT CLASSIC

KERTI PAD

Nagy stabilitás

Masszív és erős konstrukció

Akácia fa



model 2024



59 990 HUF

méretek h 158 x sz 61 x m 89 cm max. terhelés 300 kg

Használható kertben fedett helyen vagy belső térben. Megfelelő kezeléssel kültéren is használható.

Kerti pad kemény akácia fából. A fa természetes anyag. Az ábrázolástól eltérő szín a fa természetes tulajdonságaiból adódik.

## HECHT RESORT A

KERTI NAPOZÓÁGY

Kerekek a könnyű kezelhetőség érdekében

Kihúzható újságtartó polccal

Állítható

Stabil konstrukció



64 990 HUF

Akácia fa

méretek h 200 x h 60 x m 30 cm max. terhelés 200 kg

Használható kertben fedett helyen vagy belső térben. Megfelelő kezeléssel kültéren is használható.

Állítható napágy luxus kivitelben, kemény akácia fából, újságtartó polccal.

## HECHT ERA

KERTI NAPOZÓÁGY

Kerekek a könnyű kezelhetőség érdekében

Kihúzható újságtartó polccal

Állítható

Stabil konstrukció



79 990 HUF

Meranti fa

méretek h 195 x sz 72 x m 30 cm max. terhelés 250 kg

Használható kertben fedett helyen vagy belső térben. Megfelelő kezeléssel kültéren is használható.

Állítható napágy luxus kivitelben, kemény trópusi MERANTI fából, újságtartó polccal. Az ábrázolástól eltérő szín a fa természetes tulajdonságaiból adódik.



## HECHT BOX L KERTI TÁROLÓ DOBOZ

Oldalsó fogantyúk és gázteleszkópos fedél a könnyebb kezelés érdekében

270 L



23 990 HUF

méretei	109 x 51,5 x 55 cm	kapacitás	270 l
---------	--------------------	-----------	-------



bel- és kültéri használatra, formázott fogantyúk, anyaga PP és acél

## HECHT BOX XL KERTI TÁROLÓ DOBOZ

Oldalsó fogantyúk és gázteleszkópos fedél a könnyebb kezelés érdekében

680 L



57 990 HUF

méretei	146,5 x 71 x 75 cm	kapacitás	680 l
---------	--------------------	-----------	-------



Bel- és kültéri használatra, formázott fogantyúk, vákuum PP panelek

## BERLIN HINTAÁGY

Stabil acél konstrukció



99 990 HUF

a pad méretei	SZ 196 x H 123 x M 179 cm	max. terhelés	250 kg
---------------	---------------------------	---------------	--------

anyag	acélváz komaxit felületkezeléssel
-------	-----------------------------------

Használható kertben fedett helyen, vagy belső térben. Nem használható nedves környezetben.

Masszív, háromszemélyes hintaágy napellenzővel, rugós felfüggesztéssel.

## BERLIN HONEY HINTAÁGY



Stabil acél konstrukció

Praktikus tárolózsebek az árban

114 990 HUF

a pad méretei	SZ 196 x H 123 x M 179 cm	max. terhelés	250 kg
---------------	---------------------------	---------------	--------

anyag	acélváz komaxit felületkezeléssel
-------	-----------------------------------

Használható kertben fedett helyen, vagy belső térben. Nem használható nedves környezetben.

Masszív, háromszemélyes hintaágy napellenzővel, rugós felfüggesztéssel.

## HECHT MARIOLU HINTAÁGY

2 pozíció:  
pad vagy ágy

Gyorsan száradó  
poliészter



24/3-tól

Matrac vastagsága 8 cm

106 990 HUF

a pad méretei (összeállítva)	sz 194 x h 120 x m 173 cm	max. terhelés	240 kg
------------------------------	---------------------------	---------------	--------

anyag	szinterezett acél váz, 180g vízálló poliészter borítás, PVC bevonatú ülés, 160g vízálló poliészter párna
-------	--

Használható kertben fedett helyen, vagy belső térben. Nem használható nedves környezetben.

Luxus kivitelű kerti hintaágy napellenzővel, acél vázzal és komax felületkezeléssel. Ágy pozícióba is ledönthető a háttámla. Spirálrugóra függesztve.

## HECHT BAHARU LUX HINTAÁGY

2 pozíció:  
pad vagy ágy

Párna az árban

Gyorsan száradó  
poliészter



Meranti fa

229 990 HUF

méretei	sz 235 x h 120 x m 178 cm	max. terhelés	300 kg
---------	---------------------------	---------------	--------

anyag	trópusi meranti keményfa
-------	--------------------------

Használható kertben fedett helyen, vagy belső térben. Megfelelő teakfa olaj kezeléssel külső helyeken is használható.

Kerti hintapad luxus kivitelben tetővel kemény meranti fából. Használható támlával vagy lenyitva vízszintesen. A fa természetes anyag. Az ábrázolástól eltérő szín a fa természetes tulajdonságaiból adódik.

## HECHT KIKI

HINTAÁGY NAPELLENZŐVEL

méreték	106 x 100 x 195 cm
max. terhelés	120 kg



Design kerti hintaszék, acél vázzal és műrattan fonattal. Alkalmos kertek fedett részeire vagy belső térbe. Párás környezetben nem használható. Párnák és lehúzható párnahuzatok az árban.

**Stabil acél konstrukció**  
**Párnák az árban**

**Kizárólag**

**HECHT**  
a kertek mestere

márkaboltokban

**139 990 HUF** 24/5-től



## HECHT ARUBA

HINTAÁGY NAPELLENZŐVEL

méreték	100 x 100 x 195 cm
max. terhelés	120 kg



Design kerti hintaszék, acél vázzal és műrattan fonattal. Alkalmos kertek fedett részeire vagy belső térbe. Párás környezetben nem használható. Párnák és lehúzható párnahuzatok az árban.

**Különleges kialakítás**  
**Összecsukható váz**  
**Stabil acél konstrukció**  
**Párnák az árban**

**Kizárólag**

**HECHT**  
a kertek mestere

márkaboltokban

**169 990 HUF**



## HECHT DREAM

HINTAÁGY NAPELLENZŐVEL

Dizájnos kerti hintaágy napellenzővel, acélvázból. Nem használható nedves helyen.

méreték	200 x 140 x 210 cm
max. terhelés	120 kg

**Stabil acél konstrukció**  
**Gyorsan száradó poliészter**  
**Párnák az árban**



**94 990 HUF**



## HECHT DREAM HONEY

HINTAÁGY NAPELLENZŐVEL

Dizájnos kerti hintaágy napellenzővel, acélvázból. Nem használható nedves helyen.

méreték	200 x 140 x 210 cm
max. terhelés	120 kg

**Stabil acél konstrukció**  
**Gyorsan száradó poliészter**  
**Párnák az árban**



**94 990 HUF**



## HECHT SHADOW

NAPERNYŐ

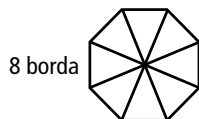

8 borda



**Könnyű kezelés**



**24/4-től 21 990 HUF**

Ø napernyő	2,7 m	huzat	polyester 180 g/m <sup>2</sup>
magasság	2,2 m	bordák száma	8 db 12 x 18 mm
fém napernyő alap nélkül, összecsukható, huzata polyester			

## SANDY I.

NAPERNYŐ



6 borda



**Könnyű kezelés**

**UV védelem**

**Praktikus tetőszellőzés**

**Stabil konstrukció**

**24/4-től 35 990 HUF**

Ø napernyő	2,5 m	bázis	100 x 100 cm
Ø rúd	48 mm	huzat	polyester 180 g/m <sup>2</sup>
bordák száma	6 db 12 x 18 mm		
aluminium napernyő kereszt alakú alappal, egyszerű kinyitás és összezárás, szellőző polyester anyagból			

# NAPERNYŐK, PERGOLÁK

**SUNNY**  
NAPERNYŐ



**UV védelem**  
**Praktikus tetőszellőzés**  
**Stabil konstrukció**  
**Könnyű kezelés**

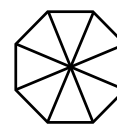

8 borda



**47 990 HUF**

∅ napernyő	3 m	bázis	100x100 cm
∅ rúd	48 mm	huzat	polyester 180 g/m <sup>2</sup>
bordák száma	8 ks 12 x 18 mm		

aluminium napernyő kereszt alakú alappal, egyszerű kinyitás és összezárás, szellőző polyester anyagból

## HECHT ROMA BASE

4 darab vízzel/homokkal tölthető alap  
(á = 50x50x6 cm)  
max tömeg: 4x 26 kg

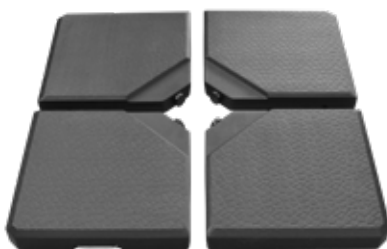

## HECHT ROMA

NAPERNYŐ

**119 990 HUF**



**360°-ban elforgatható**  
**UV védelem**  
**Praktikus tetőszellőzés**  
**Stabil konstrukció**

polyester  
200 g/m<sup>2</sup>

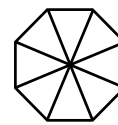

8 borda

**139 990 HUF**

## HECHT ROMA SET

NAPERNYŐ ALAPPAL  
HECHT ROMA +  
HECHT ROMA BASE

**37 990 HUF**

HASZNÁLHATÓ  
HECHT SANDY I,  
SUNNY ÉS ROMA  
NAPERNYŐKHOZ

∅ napernyő	3,5 m	bázis	100x100 cm
rúd	53x80 mm	huzat	polyester 200 g/m <sup>2</sup>
bordák száma	8 ks 17x25 mm		

aluminium napernyő kereszt alakú alappal, egyszerű kinyitás és összezárás, szellőző polyester anyagból

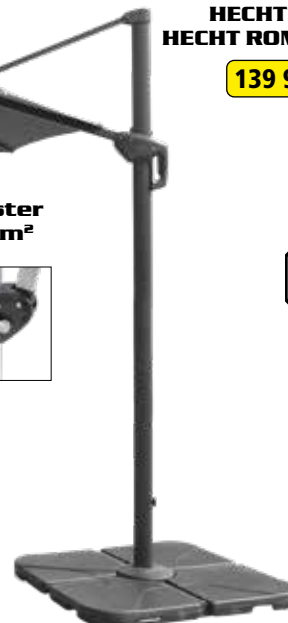

## HECHT GAZEBO 34

KERTI PERGOLA



**Összehúzható**  
**Árnyékoló**  
**UV védelem**  
**Praktikus tetőszellőzés**

**149 990 HUF**

## HECHT PERGOLA 4x3

KERTI PERGOLA



**Összehúzható**  
**Árnyékoló**  
**UV védelem**  
**Alumínium konstrukció**

**199 990 HUF**

mérete	400 x 300 x 270 cm	felső ponyva	polyester PA 180 g
váz	alumínium/acél	oldalsó elemek	polyester 160 g
belmagasság	207 cm		

külső méretek	392 x 292 x 228 cm	váz	1,1 mm alumínium
belmagasság	207 cm	felső ponyva	polyester 160 g
4 tartóláb (10 x 10 cm) rögzítőkampókkal (20 x 20 cm)			

# KERTI SZERSZÁMTÁROLÓ HÁZAK

## SZETT A RÖGZÍTÉSHEZ

### HECHT 000808

az HECHT 4x6 PLUS, 6x8 PLUS, 8x8 PLUS, 10x8 PLUS, 10x10 PLUS, 12x10 PLUS

**9 990 HUF** 24/3-tól



## HECHT 4x6 PLUS KERTI SZERSZÁMTÁROLÓ HÁZ

**20 %**-kal erősebb, mint az átlagos konkurencia által használt anyagok



Dupla szárnyas  
ajtó 75 x 154 cm

**119 990 HUF**

Nem igényel karbantartást, minőségi fém konstrukció, ellenáll a rossz időjárásnak

alpméretek 184 x 109 cm

a ház méretei tető túlnyúlások  
195 x 121 x 180 cm

terület 2,2 m<sup>2</sup>

0,3 mm lemez, 0,6 mm horganyzott acél váz

**20 %**-kal erősebb, mint az átlagos konkurencia által használt anyagok

## HECHT 6x8 PLUS KERTI SZERSZÁMTÁROLÓ HÁZ



Dupla szárnyas  
ajtó 103 x 170 cm

24/5-től

**169 990 HUF**

Nem igényel karbantartást, minőségi fém konstrukció, ellenáll a rossz időjárásnak

alpméretek 184 x 248 cm

a ház méretei tető túlnyúlások  
258 x 196 x 208 cm

terület 5 m<sup>2</sup>

0,3 mm lemez, 0,6 mm horganyzott acél váz

**20 %**-kal erősebb, mint az átlagos konkurencia által használt anyagok

## HECHT 8x8 PLUS KERTI SZERSZÁMTÁROLÓ HÁZ



Dupla szárnyas  
ajtó 103 x 170 cm

24/3-tól

**189 990 HUF**

Nem igényel karbantartást, minőségi fém konstrukció, ellenáll a rossz időjárásnak

alpméretek 248 x 248 cm

a ház méretei tető túlnyúlások  
258 x 260 x 208 cm

terület 6,7 m<sup>2</sup>

0,3 mm lemez, 0,6 mm horganyzott acél váz

**20 %**-kal erősebb, mint az átlagos konkurencia által használt anyagok

## HECHT 6x10 NORD KERTI SZERSZÁMTÁROLÓ HÁZ



Átlátszó ablak  
69 x 71 cm

Dupla szárnyas  
ajtó 118 x 176 cm

24/5-től

**219 990 HUF**

Nem igényel karbantartást, minőségi fém konstrukció, ellenáll a rossz időjárásnak

alpméretek 290 x 162 cm

a ház méretei tető túlnyúlások  
302 x 172 x 229 cm

terület 5,1 m<sup>2</sup>

0,6 mm horganyzott acél váz

**20 %**-kal erősebb, mint az átlagos konkurencia által használt anyagok

## HECHT 10x10 PLUS KERTI SZERSZÁMTÁROLÓ HÁZ



Dupla szárnyas  
ajtó 125 x 170 cm

**239 990 HUF**

Nem igényel karbantartást, minőségi fém konstrukció, ellenáll a rossz időjárásnak

alpméretek 291 x 291 cm

a ház méretei tető túlnyúlások  
303 x 301 x 214 cm

terület 9 m<sup>2</sup>

0,3 mm lemez, 0,6 mm horganyzott acél váz

**20 %**-kal erősebb, mint az átlagos konkurencia által használt anyagok

## HECHT 12x10 PLUS KERTI SZERSZÁMTÁROLÓ HÁZ



Dupla szárnyas  
ajtó 125 x 170 cm

24/5-től

**249 990 HUF**

Nem igényel karbantartást, minőségi fém konstrukció, ellenáll a rossz időjárásnak

alpméretek 355 x 291 cm

a ház méretei tető túlnyúlások  
367 x 301 x 214 cm

terület 11 m<sup>2</sup>

0,3 mm lemez, 0,6 mm horganyzott acél váz

## HECHT 3276 BLUESEA

FELFÚJHATÓ PEREMŰ MEDENCE, ÖNTARTÓ KONSTRUKCIÓVAL

Egyszerű és gyors telepítés



17 990 HUF

Lehetőség papírszűrő vagy homokszűrő csatlakoztatására

méretek	300 x 76 cm	térfogat	3618 l
anyaga ftalát mentes 3 rétegű PVC, a javítókészlet az árban			

## HECHT 3609 BLUESEA

FELFÚJHATÓ PEREMŰ MEDENCE, ÖNTARTÓ KONSTRUKCIÓVAL

Egyszerű és gyors telepítés



34 990 HUF

Lehetőség papírszűrő vagy homokszűrő csatlakoztatására

méretek	360 x 90 cm	térfogat	6654 l
anyaga ftalát mentes 3 rétegű PVC, a javítókészlet az árban			

## HECHT 3476 BLUESEA

TALAJ FELETTI MEDENCE

Acélcső váz



Lehetőség papírszűrő vagy homokszűrő csatlakoztatására

34 990 HUF

méretek	300 x 76 cm	térfogat	4383 l
anyaga ftalát mentes 3 rétegű PVC, a javítókészlet az árban			

## HECHT 3690 BLUESEA

TALAJ FELETTI MEDENCE

Acélcső váz



Lehetőség papírszűrő vagy homokszűrő csatlakoztatására

44 990 HUF

méretek	360 x 76 cm	térfogat	6125 l
anyaga ftalát mentes 3 rétegű PVC, a javítókészlet az árban			

## HECHT 30222

10" HOMOKSZÜRŐS VÍZFORGATÓ, DURVA SZENNYEZŐDÉSEK ELŐSZŰRŐJE NÉLKÜL

54 990 HUF

feszültség [V]	220-240
teljesítmény [W]	200
homok kapacitása [kg]	12
vízáramlás [m³/hod]	4,5
tömlővégy [mm]	32/38
max. emelőmagasság [m]	7
medence max. térfogata [m³]* 20	GS/CE tanúsítvány

7-utas szelep



## HECHT 30211

10" HOMOKSZÜRŐS VÍZFORGATÓ, ELŐSZŰRŐVEL A DURVA SZENNYEZŐDÉSEKRE

60 990 HUF

feszültség [V]	220-240
teljesítmény [W]	250
homok kapacitása [kg]	12
vízáramlás [m³/hod]	5,0
tömlővégy [mm]	32/38
max. emelőmagasság [m]	7,5
medence max. térfogata [m³]* 25	GS/CE tanúsítvány

7-utas szelep

Előszűrő



## HECHT 302113

10" HOMOKSZÜRŐS VÍZFORGATÓ, DURVA SZENNYEZŐDÉSEK ELŐSZŰRŐJÉVEL

65 990 HUF

feszültség [V]	220-240
teljesítmény [W]	450
homok kapacitása [kg]	20
vízáramlás [m³/hod]	6,0
tömlővégy [mm]	32/38
max. emelőmagasság [m]	10
medence max. térfogata [m³]* 30	GS/CE tanúsítvány

7-utas szelep

Előszűrő



\* A medence maximális térfogata csak tájékoztató jellegű, ezt az értéket számos tényező befolyásolja, mint pl. a csővezeték hossza, a napelemek csatlakoztatása, a szűrő napi működési ideje stb. További információ a [www.hecht.hu](http://www.hecht.hu) oldalon a „Medencék és kiegészítők” menüponton.

## HECHT 302016

16" HOMOKSZÜRŐS VÍZFORGATÓ, ELŐSZÜRŐVEL  
A DURVA SZENNYEZŐDÉSEKRE



feszültség	220-240 V
teljesítmény	550 W
homok kapacitása	45 kg
vízáramlás	7,9 m³/óra
tömlővég	32/38 mm
max. emelőmagasság [m]	7,5
medence max. térfogata [m³]*	40

GS/CE tanúsítvány

**Homoktartály  
kapacitása  
45 kg**

**6-utas  
szelep**

**Előszűrő a durva  
szennyeződésekre**

**134 990 HUF**

## HECHT BLUESEA 80

AUTOMATA MEDENCE PORSZÍVÓ

Nem szükséges  
szűrőegységhez  
csatlakoztatni



**Li-ion  
Powered**



**Föld feletti  
és földbe  
süllyesztett  
medencékhez**

**129 990 HUF**

⚡	feszültség	DC 12,6 V	⚙️	max. tisztítható terület	80 m²
🔋	akkumulátor	Li-ion, 5 Ah	📏	medencefenék max. lejtése	15°
⚡	teljesítmény	50 W	📏	max. mélység	2 m
👤	tömeg	5,7 kg	📏	integrált szűrő vízáramlása	10 m³/h
🌡️	ajánlott víz hőmérséklet	18-32° C	🕒	üzemidő	90 min
📄	📄	📄	🕒	töltési idő	5-6 h

📄 kizárólag a medence alját tisztítja  
beépített szemétygyűjtő kosár

## HECHT 30003

SKIMMER (FÖLÖZŐ)

tömlővég [mm]	32/38
belső méretek	14,1x13,6 mm

Teljes szerelőkészlet  
visszatérő fúvókával



**12 990 HUF**

## HECHT 003609

PAPÍRSZÜRŐS VÍZFORGATÓ

feszültség [V]	220-240
vízáramlás [m³/óra]	1,2
tömlővég [mm]	32

Teljes szerelőkészlet



**15 990 HUF**

## 029587

SZÜRŐBETÉT  
PAPÍRSZÜRŐS  
VÍZFORGATÓHOZ  
2 DB

Méret:  
90x80  
mm

Lyuk:  
48 mm



**1 990 HUF**

## HECHT 305810

NAPKOLLEKTOR

méretek [cm]	96x75	max. nyomás [bar]	1
térfogat [l]	12	tömlővég [mm]	32/38



**54 990 HUF**

Napkollektor vízmelegítéshez 12 liter kapacitással. 38 mm-es tömlőkarima. Lehetőség a lábak napfény felé történő beállítására. Nagy terület 0,7 m² kiváló minőségű és tartós anyag a medencevíz gyors melegítéséhez.

## HECHT 00090

MEDENCE LÉPCSŐ

sz. x ma. [cm]	138 x 135,5
----------------	-------------

Acél keret, felületi kezeléssel, műanyag fellépővel (UV és vegyszerálló)



**19 990 HUF**

## HECHT 00091

MEDENCE LÉPCSŐ - BIZTONSÁGOS

sz. x ma. [cm]	133 x 164
----------------	-----------

Acél keret, felületi kezeléssel, műanyag fellépővel (UV és vegyszerálló)



**29 990 HUF**

## HECHT 00122

MEDENCE LÉPCSŐ

sz. x ma. [cm]	158 x 177
----------------	-----------

Acél keret, felületi kezeléssel, műanyag fellépővel (UV és vegyszerálló)

**BIZTONSÁG**

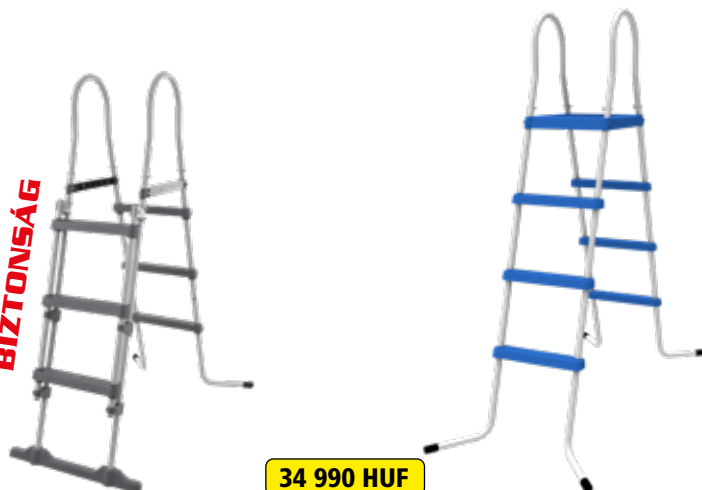

**34 990 HUF**

# MEDENCE TARTOZÉKOK

**HECHT 060501**  
HŐMÉRŐ ÚSZÓVAL



1 490 HUF

**HECHT 060504**  
HŐMÉRŐ ÚSZÓVAL



1 790 HUF

**HECHT 060510**  
HŐMÉRŐ



3 390 HUF

**HECHT 060511**  
HŐMÉRŐ



3 390 HUF

**HECHT 060512**  
HŐMÉRŐ



3 390 HUF

**HECHT 060301**  
MEDENCE FŐLÖZŐ HÁLÓ



2 790 HUF

**HECHT 060302**  
MEDENCE FŐLÖZŐ HÁLÓ



3 990 HUF

**HECHT 060308**  
MEDENCE MERÍTŐ HÁLÓ



2 990 HUF

**HECHT 060309**  
MEDENCE MERÍTŐ HÁLÓ



6 290 HUF

**HECHT 060307**  
MEDENCE FŐLÖZŐ HÁLÓ ALUMÍNIUM NYÉLLEL, 1,3 M, TELESZKÓPOS



4 990 HUF

**HECHT 06040218**  
180 CM-ES BORDÁZOTT ALUMÍNIUM NYÉL 0,8 mm vastagság PORSZÍVÓFEJEKHEZ, KEFÉKHEZ HASZNÁLHATÓ



4 990 HUF

**HECHT 060402**  
TELESZKÓPOS NYÉL, 3-RÉSZES, 1,2-3,6 M



6 990 HUF

**HECHT 060703**  
ÚSZÓ TABLETTA ADAGOLÓ 20 GR



1 490 HUF

**HECHT 060702**  
ÚSZÓ TABLETTA ADAGOLÓ (KÖZEPES) 20 GR / 200 GR



2 990 HUF

**HECHT 060705**  
ÚSZÓ TABLETTA ADAGOLÓ HŐMÉRŐVEL közepes 20 / 200 g



24/4-től

4 990 HUF

**HECHT 060203**  
KEFE A BELSŐ FELÜLETEK ÉS PEREMEK TISZTÍTÁSÁRA MÉRETE: 25 CM



2 790 HUF

**HECHT 060205**  
KEFE A BELSŐ FELÜLETEK ÉS PEREMEK TISZTÍTÁSÁRA MÉRETE: 45 CM



3 490 HUF

**HECHT 060104**  
HÁROMSZÖG ALAKÚ MEDENCE-PORSZÍVÓ FEJ 30 CM



6 990 HUF

**HECHT 061002**  
KÉSZLET A MEDENCE KARBANTARTÁSÁHOZ



8 990 HUF

**HECHT 060102**  
DE LUX MEDENCE -PORSZÍVÓ FEJ OLDALKEFÉKKE



7 490 HUF

**HECHT 060109**  
DE LUX MEDENCE-PORSZÍVÓ MUNKASZÉLESSÉG 30 CM



9 490 HUF

**HECHT 060060**  
LÁBMOŚÓ



24/4-től

5 490 HUF

**HECHT 061210**  
JAVÍTÓKÉSZLET RAGASZTÓ ÉS FOLT



2 490 HUF

# ÉRTÉKESÍTŐ PARTNEREINK

\* HECHT MÁRKABOLT, nyitva tartás Hé-Va 8-20 óráig

\* hivatalos HECHT partnerek

Agroker Áruház Kft. Szakkereskedés, 6000, Kecskemét, Halasi út 28 • ANGYAL ATTILA E.V., 4472, Gávavencsellő, Dózsa György út. 91. • BALAJTI GÁBOR E.V., 5100, Jászberény, Dózsa Gy. út. 26. • Barkács Center, 2100, Gödöllő, Testvérvárosok útja 12 • Barkács Gazdabolt, 2022, Tahitótfalu, Szabadság tér 1394/5 • Bi-Bor-Ász Kft, 7773, Villány, Szent István u. 35. • **Bicsérdi Áruházak, 8300, Kecskemét, 0311 10 hrsz** • Bodrogi Bau Kft, 6724, Szeged, Szatymazi u. 35 • CÉDRUS 97 KFT., 4032, Debrecen, Vágóhid út. 8. • **CETTER DEVELOPER KFT., 3516, Miskolc, Pesti út 64** • CS+T Bringa Kft., 5650, Mezőberény, Petőfi S. u. 7 • FREIELEKTRO KFT, 4220, Hajdúböszörmény, Baltazár Dezső út. 70. • Fűzes-Kert Gazdabolt, 5525, Fűzesgyarmat, Dugonics út 4 • Gépudvarház, 8200, Veszprém, Budapest út 69 • GOLF KERESKEDELMI KF, 5000, Szolnok, Vércse út. 17. • Gurzó Attila Ev., 5741, Kétegyháza, Kossuth utca 98. • Gyulai Kíségp Center, 5700, Gyula, Sarkadi út 52 • HAGA SHOP KFT, 4251, Hajdúsámson, Egres utca 4/d. • **HECHT Hungary Kft., 1214, Budapest, II. Rákóczi Ferenc út 323/b** • **HECHT Hungary Kft., 4030, Debrecen, Mikepércsi út 168** • **HECHT Hungary Kft., 9400, Sopron, Határdomb u. 2.** • **HECHT Hungary Kft., 4400, Nyíregyháza, Törzs u. 49** • **HECHT Hungary Kft., 8500, Pápa, Külső Veszprémi 48** • **Hecht Hungary Kft., 7100, Szekszárd, Szőlőhegy u. 2/A** • Homelux Áruház, 6500, Baja, Szegedi út 64 • Integrál Zrt., 6100, Kiskunfélegyháza, Kecskeméti út 173/a • ÜTŐS-GÉP Kft., 5600, Békéscsaba, Mogyoró u.1 • JENEI CSABA E.V., 6762, Sándorfalva, Ady E. u. 15/A • **Kert Mester gazdabolt, 2881, Ászár, Köztársaság u. 25-27.** • Kertész Áruházak Kft, 3526, Miskolc, Búza tér 12. • **Kertigép-Technik Kft, 8900, Zalaegerszeg, Hock János út 26.** • Kozma Műszaki Áruház, 9700, Szombathely, Kötő u. 30. • Krecs Árpád E. V., 5751, Nagykamarás, Petőfi S. u. 2 • Krinor Bt., 7624, Pécs, Szigeti út 94-96 • Kurcz Tamás E. V., 7090, Tamási, Dózsa György u.16 • Lodza Kft., 2541, Lábatlan, Rákóczi út 234. • M és H Kft. 9600 Sárvár Batthyany út 28 • Maurer Mutopark Kft., 6725, Szeged, Kálvária sgt. 65-67 • Megatool Kft, 2335, Taksony, Fő út 23. • Mol-Ker-Vill Kft., 8960, Lenti, Kossuth L. u. 29. • MOLNÁR PÁLNÉ E.V., 3400, Mezőkövesd, Szent L. tér 16. • MR.MINDEN GROUP KFT., 3713, Arnót, Petőfi Sándor út. 116. • Pan-Italia Kft., 2220, Vecsés, Üllői út 835. • Pécsi Agroker Kft., 7632, Pécs, Megyeri út 64 • Pergola 21 Kft. 2400 Dunaújváros Béke tér 3. • Pont-Market Bt., 3060, Pásztó, Nagymező út 5. • Primagép Szaküzlet, 8900, Zalaegerszeg, Berzsenyi Dániel u. 20. • Rábca áruház, 9025, Győr, Erkel F. u. 4. • Raber Bt. 4300 Nyírbátor, Szentvér u. 32 • S és D Szolgáltató és Kereskedelmi Bt. 2000 Szentendre Dózsa György út 20 • SZABÓ AUTÓS BOLT ÉS S, 4254, Nyíradony, Deák Ferenc út. 29. • Szabó Trans-Sped Kft, 4100, Berettyóújfalú, Dózsa György u. 78. • Szerszámdoboz, 8000, Székesfehérvár, Mártírok útja 72. • Szerszámkell áruház, 2030, Érd, Velencei út 33. • SZOLNOKI ÉS TÁRSAI, 4244, Újfehértó, Széchenyi út 2. • Hegymegi és Fiai Kft., 4465, Rakamaz, Kossuth u. 9 • Tisler Kereskedelmi Kft 8868 Letenye Kossuth Lajos utca 3 • Tóth Vas-Műszaki Bolt, 8800, Nagykanizsa, Hajgató S. u. 22. • **Uno Kft, 7400, Kaposvár, Tallián Gy. U. 47** • V ÉS D IPARCIKK KFT., 5430, Tiszaföldvár, Deák Ferenc út. 2. • Vasiker-Iparcikk Kft. 9700 Szombathely Zanati út 41 • Zenit Kft., 9900, Körmend, Mikes Kelemen u. 2.

Internet: [www.hecht.hu](http://www.hecht.hu)

**HECHT HUNGARY Kft, 1214, Budapest,  
II. Rákóczi Ferenc útca 323/b**

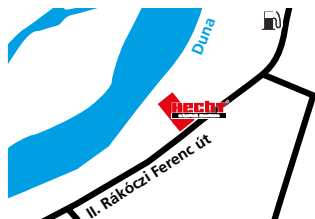

**HECHT Hungary Kft., 4030, Debrecen,  
Mikepércsi út 168**

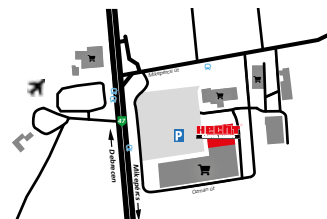

**HECHT HUNGARY Kft, 4400, Nyíregyháza,  
Törzs utca 49**

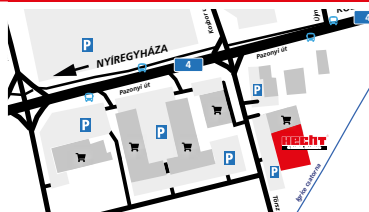

**HECHT HUNGARY Kft, 9400, Sopron,  
Határdomb utca 2**

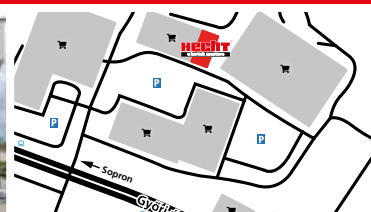

**Hecht Hungary Kft., 7100, Szekszárd,  
Szőlőhegy u. 2/A**



**HECHT HUNGARY Kft, 8500, Pápa,  
Külső-veszprémi út 48.**

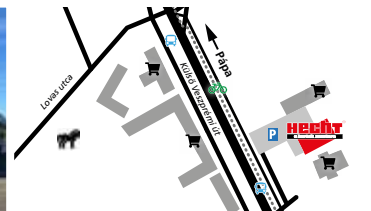

Frissebb és pontosabb információkért keresse fel honlapunkat [www.hecht.hu](http://www.hecht.hu)



# MEDENCE TARTOZÉKOK

## Tartozékok vízforgatókhoz

### HECHT 305811

3-UTAS SZELEP 32/38 mm

8 990 HUF



### HECHT 305813

3 × 32/38 mm CSATLAKOZÓ  
+ 3 × TÖMLŐBILINCS

5 990 HUF



### HECHT 305812

3 × 32/38 mm T-CSATLAKOZÓ + 3 × TÖMLŐBILINCS

5 990 HUF



### HECHT 060607

4 AZ 1-BEN TESZTCSÍK A PH, AZ ÖSSZES KLÓR,  
A SZABAD KLÓR ÉS AZ ÖSSZES VÍZMINŐSÉG  
VIZSGÁLATÁHOZ

3 790 HUF



### HECHT 060601

ALAP MÉRŐKÉSZLET A MEDENCE  
VIZÉNEK PH/CL MÉRÉSÉRE

2 990 HUF



### HECHT 000030

TAKARÓ FÓLIA  
Ø 300 CM

6 490 HUF

### HECHT 000036

TAKARÓ FÓLIA  
Ø 360 CM

7 990 HUF

### HECHT 000300

TAKARÓ FÓLIA  
Ø 300 CM

5 490 HUF

### HECHT 000360

TAKARÓ FÓLIA  
Ø 360 CM

6 490 HUF



Vízvezető nyílások, behúzó kötél anyaga PE 90 g/m<sup>2</sup>

HECHT 3276 BLUESEA és 3609 BLUESEA felfújható medencékhez

Vízvezető nyílások, behúzó kötél anyaga PE 90 g/m<sup>2</sup>

HECHT 3476 BLUESEA és 3690 BLUESEA vázas medencékhez

### 016123

MEDENCE ALÁTÉTFÓLIA

méretek [cm] 309x309  
anyaga PE [g/m<sup>2</sup>] 90

6 990 HUF

### HECHT 016124

MEDENCE ALÁTÉTFÓLIA

méretek [cm] 390x390  
anyaga PE [g/m<sup>2</sup>] 90

9 990 HUF

SZOLÁR MEDENCETAKARÓ		
Rend. sz.	Méret	Listaár
HECHT 060250	Ø 2,5 m	8 990 HUF
HECHT 060300	Ø 3,0 m	12 990 HUF
HECHT 060360	Ø 3,6 m	15 990 HUF



Vastagság  
180 µm

## HECHT ACTIVE

### INFRAZAUNA



Ital tartó



MP3 lejátszó,  
rádió



Üveg ajtó, stílusos  
kiegészítők



Törülköző tartó



**499 990 HUF**

méret	1200 x 1000 x 1900 mm	teljesítmény	2080 W
hőmérséklet tartomány	18-65 °C	2 személyes	✓
feszültség	230 V/50 Hz	kerámia fűtőtest	✓
anyag	kanadai hemlockfenyő	belső vezérlőpanel	✓

5 kerámia fűtőtest, MP3 lejátszó, rádió, üvegajtó, törülközőtartó

## HECHT ESSENTIAL

### INFRAZAUNA



Ital tartó



Levegő ionizáló



MP3 lejátszó,  
rádió



Üveg ajtó, stílusos  
kiegészítők



**549 990 HUF**

méret	1200 x 1150 x 1900 mm	teljesítmény	2000 W
hőmérséklet tartomány	18-65 °C	2 személyes	✓
feszültség	230 V/50 Hz	kerámia fűtőtest	✓
anyag	kanadai hemlockfenyő	belső vezérlőpanel	✓

5 kerámia fűtőtest, MP3 lejátszó, rádió, levegő ionizáló, szinterária, üveg ajtó, törülközőtartó, hőszabályzó tető ventiláció

## HECHT DELUXE

### INFRAZAUNA



MP3 lejátszó,  
rádió



Levegő ionizáló

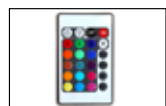

LED világítás  
választható  
színekben



Ital tartó



**609 990 HUF**

méret	1200 x 1150 x 1900 mm	teljesítmény	1850 W
hőmérséklet tartomány	< 60 °C	2 személyes	✓
feszültség	230 V / 50 Hz	karbon fűtőelemek	✓
anyag	kanadai hemlockfenyő	belső vezérlőpanel	✓

8 karbon fűtőelem, MP lejátszó, rádió, levegő ionizátor, szinterária, üveg ajtó, hőmérséklet érzékelő, indirekt világítás

## HECHT FANTASY

### INFRAZAUNA



Masszázs kövek



Levegő ionizáló



MP3 lejátszó



Szinterária



**849 990 HUF**

méret	1800 x 1800 x 1900 mm	teljesítmény	3400 W
hőmérséklet tartomány	15-65 °C	2 személyes	✓
feszültség	230 V/50 Hz	kerámia és szén-szál fűtőelem	✓
anyag	kanadai hemlockfenyő	dupla vezérlőpanel	✓

5 kerámia + 7 szén-szál fűtőelem, dupla kontroll panel, MP3 lejátszó, rádió, színezett üveg ajtó, levegő ionizátor, szinterária, masszázskövek

## HECHT 20020

### INFRAZAUNA FŰTŐPANEL

Infra padló burkolat fűtés HECHT active, HECHT ESSENTIAL-hoz. Anyaga: kanadai fenyő, 104 x 37,5 cm, 180 W

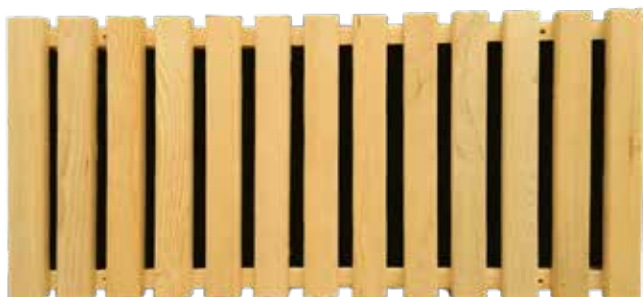

**35 990 HUF**

## Az infravörös szaunaterápia előnyei

- Belső hőmérséklet 30–60 °C
- A szervezet hatékony méregtelenítése
- Stresszoldó
- Megszünteti a fáradtságot
- A cellulit megelőzése
- A bőr tisztítása – tisztább, lágyabb és egészségesebb bőr
- Erősíti az immunrendszert
- Fájdalomcsillapítás (izmok, ízületek, hát)
- Súlycsökkenés 30 perc alatt, 600 kcal-ig
- Alkalmos allergiás, asztmás, szív- és vérnyomásproblémás embereknek

**ELŐNYÖK**



## HECHT 511001

LUXUS KIVITELŰ TRAMBULIN  
3,05 M

129 990 HUF



Lépcsők  
és hálók  
mellékelve

méreték	Ø 305/366 × m 251 cm
max. terhelhetőség	150 kg
64/72 rugóval felszerelt ugrófelület	
Rugó méretek	Ø 3,1 mm × 144 mm

## HECHT 512001

LUXUS KIVITELŰ TRAMBULIN  
3,66 m

159 990 HUF



LÉPCSŐK  
ÉS HÁLÓK  
MELLÉKELVE

BELSŐ  
BIZTONSÁGI HÁLÓ

Megfelel a szigorú EN-71 szabványnak (gyermekbiztonsági szabvány). Garantált terhelhetőség 150 kg használat közben (550 kg-ig terhelhető). A kerületi rudak falának vastagsága 1,4 mm, a tartórudak falának pedig 1,2 mm. A trambulin kerülete mentén védő belső háló védi a felhasználót a rugókkal való véletlen érintkezés ellen. Modern, lekerékített kivitel. Belépés egy hajtogatott védőhálón keresztül - ne felejtjük el bezárni a hálót.

## HECHT 514001

LUXUS KIVITELŰ FÖLDRE SÜLLYESZTETT  
TRAMBULIN 3,66 m



139 990 HUF

méreték	Ø 366 × m 203 cm
max. terhelhetőség	150 kg
72 rugóval felszerelt ugrófelület	
Rugó méretek	Ø 3,1 mm × 144 mm

BELSŐ  
BIZTONSÁGI HÁLÓ

A trambulin földre  
süllyesztésének sémája

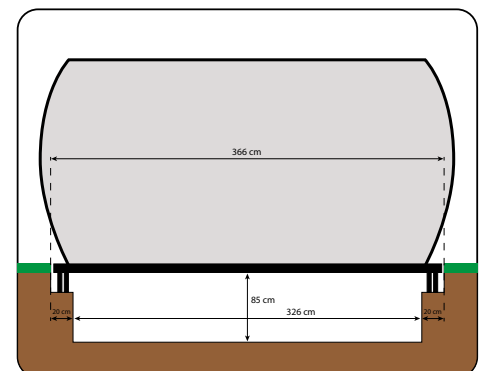

Megfelel a szigorú EN-71 szabványnak (gyermekbiztonsági szabvány). Garantált terhelhetőség 150 kg használat közben (550 kg-ig terhelhető). A kerületi rudak falának vastagsága 1,4 mm, a tartórudak falának pedig 1,2 mm. A trambulin kerülete mentén védő belső háló védi a felhasználót a rugókkal való véletlen érintkezés ellen. Modern, lekerékített kivitel. Belépés egy hajtogatott védőhálón keresztül - ne felejtjük el bezárni a hálót.

# AKKUMULÁTOROS ÉS PEDÁLOS GYEREKJÁTÉKOK

## HECHT 59788

PEDÁLOS GOKART



30 990 HUF

	méreték	94 x 63 x 51 cm	✓	korhatár	3-8
	max. terhelhetőség	25 kg	Közkedvelt pedálos gokart, lánchajtással		
	tömeg	10,2 kg			

## HECHT 59789

PEDÁLOS GOKART



30 990 HUF

	méreték	94 x 63 x 51 cm	✓	korhatár	3-8
	max. terhelhetőség	25 kg	Közkedvelt pedálos gokart, lánchajtással		
	tömeg	10,2 kg			



ORIGINAL LICENSED  
ABARTH

Hajtás/  
szabadon-  
futás



59 990 HUF

	méreték	113 x 57 x 73 cm	✓	korhatár	3-7
	max. terhelhetőség	25 kg	Közkedvelt pedálos gokart, lánchajtással		
	tömeg	12,8 kg			

## ABARTH RED/ WHITE/BLACK

PEDÁLOS GOKART



Állítható ülés

Gumi kerék  
30 cm

Kézifék



ORIGINAL  
LICENSED  
MERCEDES

Gumi kerék  
30 cm

Kézifék



60 990 HUF

	méreték	108,5x61x 62 cm	✓	korhatár	3-8
	max. terhelhetőség	25 kg	Közkedvelt pedálos gokart, lánchajtással		
	tömeg	13,5 kg			

## MERCEDES BENZ PEDAL GO KART RED/BLACK/WHITE

PEDÁLOS GOKART



Állítható ülés



# AKKUMULÁTOROS GYEREKJÁTÉKOK



ORIGINAL  
LICENSED  
BMW

## BMW R1200RT POLICE

ACCU KISMOTOR



Gumi  
kerék

Oldaldoboz



123,5 cm

54 cm

104 990 HUF

	méreték	123,5 x 54 x 75 cm		akkumulátor	12 V / 7 Ah
	max. terhelhetőség	30 kg		teljesítmény	35 W
	tömeg	19,2 kg		sebesség	3-6 km/h
	korhatár	3-8			

Hang- és fény effektek, MP3, indítókulcs, akkumulátor töltöttségi szint mutató, oldaldoboz

## HECHT 50925 GREEN / RED

ACCU KISTRAKTOR



10 Ah



155 cm

66,5 cm

112 990 HUF

	méreték	155x66,5x62 cm		akkumulátor	12 V / 10 Ah, 2x 45 W
	max. terhelhetőség	30 kg		sebesség	5-7 km/h
	korhatár	3-8			MP3 & USB, habszivacs abroncsok

## HECHT 56185 ACCU KISAUTÓ



10 Ah



110 cm

73 cm

77 990 HUF

	méreték	110 x 73 x 78 cm		akkumulátor	12 V / 10 Ah
	max. terhelhetőség	30 kg		teljesítmény	2x 45 W
	tömeg	17,5 kg		sebesség	3,2-6,8 km/h
	korhatár	3-8		távírányító	

Fény- és hang effektek, hátramenet, nagy kerekek, audio bemenet, műanyag abroncsok

## HECHT 56187 ACCU KISAUTÓ



10 Ah



110 cm

73 cm

87 990 HUF

	méreték	110 x 73 x 78 cm		akkumulátor	12 V / 10 Ah
	max. terhelhetőség	30 kg		teljesítmény	2x 45 W
	tömeg	17,5 kg		sebesség	3,2-6,8 km/h
	korhatár	3-8		távírányító	

Fény- és hang effektek, hátramenet, nagy kerekek, audio bemenet, műanyag abroncsok

## Jeep JEEP WRANGLER RUBICON

ORIGINAL LICENSED  
JEEP WRANGLER RUBICON

WHITE / RED  
(rend.sz.: JEEEPWRANGLERWHITE)  
(rend.sz.: JEEEPWRANGLERRED)

ACCU GYEREK  
AUTÓ

10 Ah



70 cm

126 cm

104 990 HUF

	méreték	126 x 80 x 70 cm		akkumulátor	12 V / 10 Ah
	max. terhelhetőség	35 kg		teljesítmény	2x 35 W
	korhatár	3-8 let		sebesség	3-6 km/h

Hang- és fény effektek, MP3, USB, SD



ORIGINAL  
LICENSED  
BMW

## BMW X6 WHITE

ACCU GYEREK AUTÓ



116 cm

74 cm

109 990 HUF

	méreték	116x74x60 cm		akkumulátor	12 V / 7 Ah
	max. terhelhetőség	30 kg		teljesítmény	2x 35 W
	tömeg	20 kg		sebesség	3-5 km/h
	korhatár	3-8		távírányító	

Hang- és fény effektek, nyitható ajtók, műanyag abroncsok



A termék megfelel a gyermekjátékokra vonatkozó szigorú szabványoknak (EN 71-1, EN 71-2, EN 71-3, 2009/48/EC). A sebesség és az akkumulátor működése függ a tereptől és a sofőr súlyától.

SZABADIDŐ

# AKKUMULÁTOROS GYEREKJÁTÉKOK



ORIGINAL LICENSED  
BMW

## BMW X6 BLACK

ACCU GYEREK AUTÓ



109 990 HUF

116 cm

74 cm

	méretek	116x74x60 cm		akkumulátor	12 V / 7 Ah
	max. terhelhetőség	30 kg		teljesítmény	2x 35 W
	tömeg	20 kg		sebesség	3-5 km/h
	korhatár	3-8		távírányító	✓

Hang- és fény effektek, nyitható ajtók, műanyag abroncsok

## HECHT 52108 RED

TARGONCAJÁTÉKAUTÓ

10 Ah



109 990 HUF

146 cm

63 cm

	méretek	146 x 63 x 101 cm		akkumulátor	12 V / 10 Ah
	max. terhelhetőség	35 kg		teljesítmény	2x 40 W
	villa karok teherbírása	10 kg		max. sebesség	2-6 km/h
	tömeg	22,5 kg		távírányító	✓

Raklap az árban

### TARTOZÉKOK A KIS TÚZOLTÓKNAK:

- Tűzoltó sisak
  - Tűzoltó fecskendő
  - Tűzoltó készülék
- Az autó fényhíddal van felszerelve, ami valóságos villog.

## HECHT 51818

ACCU KISAUTÓ

10 Ah



117 990 HUF

115 cm

65 cm

	méretek	115 x 65 x 60 cm		akkumulátor	12 V / 10 Ah
	max. terhelhetőség	30 kg		teljesítmény	2x 35 W
	korhatár	3-8		sebesség	3-4,5 km/h
	távírányító	✓	Hang- és fény effektek, MP3, habszivacs EVA abroncsok		

## HECHT 52108 YELLOW

TARGONCAJÁTÉKAUTÓ

10 Ah



109 990 HUF

146 cm

63 cm

	méretek	146 x 63 x 101 cm		akkumulátor	12 V / 10 Ah
	max. terhelhetőség	35 kg		teljesítmény	2x 40 W
	villa karok teherbírása	10 kg		max. sebesség	2-6 km/h
	tömeg	22,5 kg		távírányító	✓

USB aljzat, bluetooth, világítás, műanyag abroncsok

## MERCEDES BENZ XMX606 RED



ORIGINAL LICENSED  
MERCEDES

4x4

ACCU GYEREK AUTÓ  
Metál  
fényezés



10 Ah



164 990 HUF

141 cm

78 cm

	méretek	141 x 78 x 66 cm		akkumulátor	12 V / 10 Ah
	max. terhelhetőség	50 kg		teljesítmény	4x 35 W
	korhatár	3-8		sebesség	2-8 km/h
	távírányító	✓	Hang- és fény effektek, MP3, nyitható ajtók, műanyag abroncsok		

## MERCEDES BENZ XMX606 BLACK



ORIGINAL LICENSED  
MERCEDES

4x4

ACCU GYEREK AUTÓ  
Metál  
fényezés



10 Ah



164 990 HUF

141 cm

78 cm

	méretek	141 x 78 x 66 cm		akkumulátor	12 V / 10 Ah
	max. terhelhetőség	50 kg		teljesítmény	4x 35 W
	korhatár	3-8		sebesség	2-8 km/h
	távírányító	✓	Hang- és fény effektek, MP3, nyitható ajtók, műanyag abroncsok		

A sebesség és az akkumulátor működése függ a tereptől és a sofőr súlyától.

# AKKUMULÁTOROS MOTOROK, BUGGYK

## HECHT 54500 / 54501 / 54502

ACCU MOTORKERÉKPÁR



**174 990 HUF**

	méretek	125 x 56 x 80 cm		akkumulátor	36 V / 8 Ah, 500 W
	max. terhelhetőség	75 kg		max. sebesség	7-25 km/h
	kerék	10/10"		töltési idő	8 óra
	max. hatótáv	20 km		tömeg	25 kg

3 sebesség, lánc hajtás, első és hátsó tárcsafék, akkumulátor kijelző

## HECHT 59100 ORANGE / GREEN / BLUE

ACCU MOTORKERÉKPÁR



**279 990 HUF**

	méretek	133x64x86,5 cm		akkumulátor	36 V / 12 Ah, 1000 W
	max. terhelhetőség	65 kg		max. sebesség	28 km/h
	kerék első/hátsó	12/10"		töltési idő	8 óra.
	max. hatótáv	15 km		tömeg	42 kg

3 sebesség, akkumulátor kijelző, kulcs a sebesség szabályozásához, lánc hajtás, első és hátsó tárcsafék

## HECHT 59150 GREEN / BLUE / RED

ACCU MOTORKERÉKPÁR



**414 990 HUF**

	méretek	147 x 64 x 92 cm		akkumulátor	48 V / 15,6 Ah, 1500 W
	max. terhelhetőség	65 kg		max. sebesség	42 km/h
	kerék első/hátsó	14/12"		töltési idő	8-12 hours
	max. hatótáv	28 km		tömeg	39 kg

3 sebesség, akkumulátor kijelző, kulcs a sebesség szabályozásához, lánc hajtás, első és hátsó tárcsafék

# AKKUMULÁTOROS MOTOROK, BUGGYK



## HECHT 51125 GREEN / RED BENZINMOTOROS MOTORKERÉKPÁR

**344 990 HUF**

	motor	4-stroke, 125 cm <sup>3</sup>		max. sebesség	70 km/h
	teljesítmény	5 kW / 6,8 HP		tartály kapacitása	3 l
	max. terhelhetőség	70 kg		tömeg	57 kg
	méretek	165 x 74 x 110 cm		kerekek	14/12"

lánchajtás, manuális kuplung, első és hátsó tárcsafék, indítás berúgással



## HECHT 54812 RED ACCU GYEREK BUGGY



Hátsó differenciálmű



**279 990 HUF**

	méretek	138 x 83 x 90 cm		akkumulátor	48 V / 12 Ah, 500 W
	max. terhelhetőség	80 kg		max. sebesség	35 km/h
	kerék	13 x 5-6"		töltési idő	8-10 óra
	max. hatótáv	30 km		tömeg	73 kg

3 előremeneti sebesség + 1 hátra, akkumulátor kijelző, tárcsafékek



## HECHT 54812 SILVER ACCU GYEREK BUGGY



Hátsó differenciálmű



**279 990 HUF**

	méretek	138 x 83 x 90 cm		akkumulátor	48 V / 12 Ah, 500 W
	max. terhelhetőség	80 kg		max. sebesség	35 km/h
	kerék	13 x 5-6"		töltési idő	8-10 óra
	max. hatótáv	30 km		tömeg	73 kg

3 előremeneti sebesség + 1 hátra, akkumulátor kijelző, tárcsafékek

Internet: [www.hecht.hu](http://www.hecht.hu)



**399 990 HUF**

	méretek	145 x 78 x 111 cm		akkumulátor	36 V / 12 Ah, 500 W
	max. terhelhetőség	54 kg		max. sebesség	30 km/h
	kerék	14 x 5-6"		töltési idő	8-12 óra
	max. hatótáv	15-20 km		tömeg	68 kg

2 max. sebesség, hátramenet, hátramenet, tárcsafékek



**399 990 HUF**

	méretek	145 x 78 x 111 cm		akkumulátor	36 V / 12 Ah, 500 W
	max. terhelhetőség	54 kg		max. sebesség	30 km/h
	kerék	14 x 5-6"		töltési idő	8-12 óra
	max. hatótáv	15-20 km		tömeg	68 kg

2 max. sebesség, hátramenet, hátramenet, tárcsafékek



# AKKUMULÁTOROS QUADOK, AKKUMULÁTOROK



## HECHT 54103 WHITE ACCU GYEREK QUAD

Nagy első  
LED-es  
fény



**189 990 HUF**

	méreték	100 x 59 x 60 cm		akkumulátor	36 V / 12 Ah, 1000 W
	max. terhelhetőség	65 kg		max. sebesség	25 km/h
	kerék	6"		töltési idő	8 óra
	max. hatótáv	13-18 km		tömeg	42 kg

3 előremeneti sebesség + 1 hátra, akkumulátor kijelző, meghajtás - lánc, kulcs a sebesség szabályozásához, tárcsafékek



## HECHT 54100 RED ACCU GYEREK QUAD

Digitális kijelző



**189 990 HUF**

	méreték	100 x 59 x 60 cm		akkumulátor	36 V / 12 Ah, 1000 W
	max. terhelhetőség	65 kg		max. sebesség	25 km/h
	kerék	6"		töltési idő	8 óra
	max. hatótáv	13-18 km		tömeg	42 kg

3 előremeneti sebesség + 1 hátra, akkumulátor kijelző, meghajtás - lánc, kulcs a sebesség szabályozásához, tárcsafékek



## HECHT 54100 BLUE ACCU GYEREK QUAD

Digitális kijelző



**189 990 HUF**

	méreték	100 x 59 x 60 cm		akkumulátor	36 V / 12 Ah, 1000 W
	max. terhelhetőség	65 kg		max. sebesség	25 km/h
	kerék	6"		töltési idő	8 óra
	max. hatótáv	13-18 km		tömeg	42 kg

3 előremeneti sebesség + 1 hátra, akkumulátor kijelző, meghajtás - lánc, kulcs a sebesség szabályozásához, tárcsafékek



## HECHT 56100 RED ACCU GYEREK QUAD

Digitális kijelző

Elülső  
LED lámpák



**209 990 HUF**

	méreték	110 x 51 x 71 cm		akkumulátor	36 V / 12 Ah, 1000 W
	max. terhelhetőség	65 kg		max. sebesség	20-25 km/h
	kerék	6"		töltési idő	8 óra
	max. hatótáv	13-18 km		tömeg	52 kg

3 előremeneti sebesség + 1 hátra, akkumulátor kijelző, meghajtás - lánc, kulcs a sebesség szabályozásához, tárcsafékek



## HECHT 56100 COMIC ACCU GYEREK QUAD

Digitális kijelző

Elülső  
LED lámpák



**209 990 HUF**

	méreték	110 x 51 x 71 cm		akkumulátor	36 V / 12 Ah, 1000 W
	max. terhelhetőség	65 kg		max. sebesség	20-25 km/h
	kerék	6"		töltési idő	8 óra
	max. hatótáv	13-18 km		tömeg	52 kg

3 előremeneti sebesség + 1 hátra, akkumulátor kijelző, meghajtás - lánc, kulcs a sebesség szabályozásához, tárcsafékek



## HECHT 56100 ARMY ACCU GYEREK QUAD

Digitális kijelző

Elülső  
LED lámpák



**209 990 HUF**

	méreték	110 x 51 x 71 cm		akkumulátor	36 V / 12 Ah, 1000 W
	max. terhelhetőség	65 kg		max. sebesség	20-25 km/h
	kerék	6"		töltési idő	8 óra
	max. hatótáv	13-18 km		tömeg	52 kg

3 előremeneti sebesség + 1 hátra, akkumulátor kijelző, meghajtás - lánc, kulcs a sebesség szabályozásához, tárcsafékek

SZABADIDŐ

A sebesség és az akkumulátor működése függ a tereptől és a sofőr súlyától.

# AKKUMULÁTOROS QUADOK

## HECHT 51060 GREEN / BLUE / RED

ACCU GYEREK QUAD



Előző LED lámpák



**309 990 HUF**

	méreték	118 x 70 x 71 cm		akkumulátor	36 V / 12 Ah, 1060 W
	max. terhelhetőség	70 kg		max. sebesség	35 km/h
	kerék	6"		töltési idő	8 óra
	max. hatótáv	15-20 km		tömeg	57 kg

3 sebesség előre, 1 hátra, kürt, akkumulátor töltésség jelző, lánc nélküli hajtás, szénkefe nélküli motor, tárcsafékek

## HECHT 56150 ARMY

ACCU QUAD



8" kerekek

**589 990 HUF**

	méreték	145 x 102 x 96 cm		akkumulátor	60 V / 20 Ah, 1200 W
	max. terhelhetőség	120 kg		max. sebesség	70 km/h
	névleges hatótávolság	42 km		töltési idő	8-10 óra
	valódi hatótávolság Ø 22km/h, 70 kg	31 km		tömeg	131 kg

Első LED lámpa, elől dob, hátul tárcsafékek, vonóhorog, első és hátsó csomagtartó, fordulatszám-mérő, 2 sebesség, szénkefe nélküli motor

## HECHT 56150 RED

ACCU QUAD



8" kerekek

**589 990 HUF**

	méreték	145 x 102 x 96 cm		akkumulátor	60 V / 20 Ah, 1200 W
	max. terhelhetőség	120 kg		max. sebesség	70 km/h
	névleges hatótávolság	42 km		töltési idő	8-10 óra
	valódi hatótávolság Ø 22km/h, 70 kg	31 km		tömeg	131 kg

Első LED lámpa, elől dob, hátul tárcsafékek, vonóhorog, első és hátsó csomagtartó, fordulatszám-mérő, 2 sebesség, szénkefe nélküli motor

## HECHT akkumulátorok

Ólmos, karbantartást nem igénylő akkumulátorok járték kisautókhöz, quadokhoz, robogókhoz és e-starttal rendelkező fűnyírókhoz.



Rend. szám	Akkumulátor	Melyik modellhez	Méretei mm	Listaár
561810030	6 V / 7 Ah	2 db – BMWX6	151x35x93	<b>6 990 HUF</b>
561850030	6 V / 10 Ah	2 db – 56185, 56787	151x51x94	<b>8 990 HUF</b>
005484	12 V / 4 Ah	1 db – 543 SWE, 548 SWE, 5483 SWE, 5484 SXE, 5534 SWE, 5543 SXE	91x71x105	<b>6 990 HUF</b>
005564	12 V / 9 Ah	1 db – 5563 SXE, 5564 SXE, 5161, Aprilia Dorsoduro 900, BMW S1000RR, BMW R1200RT 2 db – Ford Ranger MT	151x65x94	<b>12 490 HUF</b>
545000087	12 V / 9 Ah	3 db – 54500, 54501, 54502	151x65x94	<b>12 490 HUF</b>
548000066	12 V / 12 Ah	3 db – 50925, 51818, 55999, JeepWrangler, FordRanger, 52108, MercedesBENZMX606, 59100, 54899, 54803, 54800, 54801, 56801, 56800, 56800COMIC, 51060, 4 db – 54812	151x98x96	<b>16 990 HUF</b>
703110014(E)	12 V / 20 Ah	5 db – 56150, Grace 6 db – 56155, Equis, Citis, CitisMax	181x77x167	<b>26 490 HUF</b>
593990013	12 V / 52 Ah	6 db – 59399	180x225x136	<b>109 990 HUF</b>

## HECHT 56150 BLUE

ACCU QUAD



8" kerekek

**589 990 HUF**

	méreték	145 x 102 x 96 cm		akkumulátor	60 V / 20 Ah, 1200 W
	max. terhelhetőség	120 kg		max. sebesség	70 km/h
	névleges hatótávolság	42 km		töltési idő	8-10 óra
	valódi hatótávolság Ø 22km/h, 70 kg	31 km		tömeg	131 kg

Első LED lámpa, elől dob, hátul tárcsafékek, vonóhorog, első és hátsó csomagtartó, fordulatszám-mérő, 2 sebesség, szénkefe nélküli motor

# AKKUMULÁTOROS ÉS BENZINMOTOROS QUADOK

## HECHT 56150 HURON ACCU QUAD

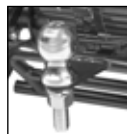

8" kerekek

589 990 HUF

	méret	145 x 102 x 96 cm		akkumulátor	60 V / 20 Ah, 1200 W
	max. terhelhetőség	120 kg		max. sebesség	70 km/h
	névleges hatótávolság	42 km		töltési idő	8-10 óra
	valódi hatótávolság Ø 22km/h	31 km		tömeg	131 kg

Első LED lámpa, elől dob, hátul tárcsafékek, vonóhorog, első és hátsó csomagtartó, fordulatszámérő, 2 sebesség, szénkefe nélküli motor

## HECHT 0054125

Opcionális vonóhorog 2"



Nagy első LED-es fénycső

4-ütemű 125 cm<sup>3</sup>

519 990 HUF

	motor	4-ütemű, 125 cm <sup>3</sup>		max. sebesség	45 km/h
	teljesítmény	5,6 kW / 7,6 HP		tartály kapacitása	4 l
	max. terhelhetőség	80 kg		tömeg	105 kg
	méret	142 x 96 x 97 cm		kerekek	8"

dob / tárcsa hidraulikus fék, lánchajtás, elektromos indítás (akkumulátor 12V 5 Ah), 3 + 1 fogaskerék

## HECHT 54125 BLACK BENZINMOTOROS QUAD



## HECHT 0054125

Opcionális vonóhorog 2"



Nagy első LED-es fénycső

4-ütemű 125 cm<sup>3</sup>

519 990 HUF

	motor	4-ütemű, 125 cm <sup>3</sup>		max. sebesség	45 km/h
	teljesítmény	5,6 kW / 7,6 HP		tartály kapacitása	4 l
	max. terhelhetőség	80 kg		tömeg	105 kg
	méret	142 x 96 x 97 cm		kerekek	8"

dob / tárcsa hidraulikus fék, lánchajtás, elektromos indítás (akkumulátor 12V 5 Ah), 3 + 1 fogaskerék



Előrső LED lámpák

4-ütemű 125 cm<sup>3</sup>

449 990 HUF

	motor	4-ütemű, 125 cm <sup>3</sup>		max. sebesség	45 km/h
	teljesítmény	5,6 kW / 7,6 HP		tartály kapacitása	4 l
	max. terhelhetőség	80 kg		tömeg	105 kg
	méret	142 x 96 x 97 cm		kerekek	8"

Első LED lámpa, dob / tárcsa hidraulikus fék, lánchajtás, 3 + 1 fogaskerék

## HECHT 56125 ARMY BENZINMOTOROS QUAD



Előrső LED lámpák

4-ütemű 125 cm<sup>3</sup>

449 990 HUF

	motor	4-ütemű, 125 cm <sup>3</sup>		max. sebesség	50 km/h
	teljesítmény	6 kW / 8,1 HP		tartály kapacitása	2,5 l
	max. terhelhetőség	120 kg		tömeg	95 kg
	méret	148 x 108 x 102 cm		kerekek	8"

Első LED lámpa, dob / tárcsa hidraulikus fék, lánchajtás, 3 + 1 fogaskerék



Kulcs nélküli indítás

COC Tanúsítvány

739 990 HUF

	motor	4-ütemű, 125 cm <sup>3</sup>		max. sebesség	50 km/h
	teljesítmény	6 kW / 8,1 HP		tartály kapacitása	2,5 l
	max. terhelhetőség	120 kg		tömeg	95 kg
	méret	148 x 108 x 102 cm		kerekek	8"

COC, közúti forgalomban használható, vonatószerkezet, riasztó, kulcs nélküli, LED kijelző, 2 fogaskerék, szénkefe nélküli motor, elől dobfék, hátul tárcsafékek

## HECHT 56155 ARMY ACCU QUAD



# AKKUMULÁTOROS ÉS BENZINMOTORS QUADOK



## HECHT 56155 RED ACCU QUAD

**Kulcs nélküli indítás**

**COC Tanúsítvány**



**739 990 HUF**

	méreték	154 x 105 x 99 cm		akkumulátor	72 V / 20 Ah, 1200 W
	max. terhelhetőség	106 kg		max. sebesség	40 km/h
	névleges hatótávolság	46 km		töltési idő	8-10 óra
	valódi hatótávolság	39 km		kerekek	8"

COC, közúti forgalomban használható, vontatószerkezet, riasztó, kulcs nélküli, LED kijelző, 2 fogaskerék, szénkefe nélküli motor, elöl dobfelek, hátul tárcsafékek



## HECHT 56155 BLUE ACCU QUAD

**Kulcs nélküli indítás**

**COC Tanúsítvány**



**739 990 HUF**

	méreték	154 x 105 x 99 cm		akkumulátor	72 V / 20 Ah, 1200 W
	max. terhelhetőség	106 kg		max. sebesség	40 km/h
	névleges hatótávolság	46 km		töltési idő	8-10 óra
	valódi hatótávolság	39 km		kerekek	8"

COC, közúti forgalomban használható, vontatószerkezet, riasztó, kulcs nélküli, LED kijelző, 2 fogaskerék, szénkefe nélküli motor, elöl dobfelek, hátul tárcsafékek



## HECHT 56155 SAND ACCU QUAD

**Kulcs nélküli indítás**

**COC Tanúsítvány**



**739 990 HUF**

	méreték	154 x 105 x 99 cm		akkumulátor	72 V / 20 Ah, 1200 W
	max. terhelhetőség	106 kg		max. sebesség	40 km/h
	névleges hatótávolság	46 km		töltési idő	8-10 óra
	valódi hatótávolság	39 km		kerekek	8"

COC, közúti forgalomban használható, vontatószerkezet, riasztó, kulcs nélküli, LED kijelző, 2 fogaskerék, szénkefe nélküli motor, elöl dobfelek, hátul tárcsafékek



## HECHT 56199 ARMY ACCU QUAD

**Kulcs nélküli indítás**

**COC Tanúsítvány**



**869 990 HUF**

	méreték	160 x 99 x 121 cm		akkumulátor	72 V / 20 Ah, 1200 W
	max. terhelhetőség	120 kg		max. sebesség	45 km/h
	névleges hatótávolság	54 km		töltési idő	7-10 óra
	valódi hatótávolság	39 km		kerekek	8"

COC, közúti forgalomban használható, vontatószerkezet, riasztó, kulcs nélküli, LED kijelző, doboz 82 l, tárcsafékek

Internet: [www.hecht.hu](http://www.hecht.hu)



## HECHT 56199 HURON ACCU QUAD

**Kulcs nélküli indítás**

**COC Tanúsítvány**

**Tárolódoboz méretei 96x55x40 cm**

**Tárolódoboz 82 l**

**Rend. szám: 561990128**



**869 990 HUF**

	méreték	160 x 99 x 121 cm		akkumulátor	72 V / 20 Ah, 1200 W
	max. terhelhetőség	120 kg		max. sebesség	45 km/h
	névleges hatótávolság	54 km		töltési idő	7-10 óra
	valódi hatótávolság	39 km		kerekek	8"

COC, közúti forgalomban használható, vontatószerkezet, riasztó, kulcs nélküli, LED kijelző, doboz 82 l, tárcsafékek



## HECHT 59399 ARMY ACCU QUAD

**Kulcs nélküli indítás**

**COC Tanúsítvány**



**1 299 990 HUF**

	méreték	184 x 111 x 110 cm		akkumulátor	72 V / 52 Ah, 2200 W
	max. terhelhetőség	220 kg		max. sebesség	45 km/h
	névleges hatótávolság	70 km		töltési idő	8-15 óra
	valódi hatótávolság	60 km		kerekek	10"

COC, közúti forgalomban használható, vontatószerkezet, LED kijelző, első és hátsó csomagtartó, 1 fogaskerék, szénkefe nélküli motor, elöl dobfelek, hátul tárcsafékek

# AKKUMULÁTOROS QUADOK

## HECHT 59399 RED ACCU QUAD



Kulcs nélküli indítás



COC Tanúsítvány

1 299 990 HUF

	méretek	184 x 111 x 110 cm		akkumulátor	72 V / 52 Ah, 2200 W
	max. terhelhetőség	220 kg		max. sebesség	45 km/h
	névleges hatótávolság	70 km		töltési idő	8-15 óra
	valódi hatótávolság	60 km		kerekek	10"

COC, közúti forgalomban használható, vontatószerkezet, LED kijelző, első és hátsó csomagtartó, 1 fogaskerék, szénkefe nélküli motor, elől dobfelek, hátul tárcsafékek

## HECHT 59399 BLUE ACCU QUAD



Kulcs nélküli indítás



COC Tanúsítvány

1 299 990 HUF

	méretek	184 x 111 x 110 cm		akkumulátor	72 V / 52 Ah, 2200 W
	max. terhelhetőség	220 kg		max. sebesség	45 km/h
	névleges hatótávolság	70 km		töltési idő	8-15 óra
	valódi hatótávolság	60 km		kerekek	10"

COC, közúti forgalomban használható, vontatószerkezet, LED kijelző, első és hátsó csomagtartó, 1 fogaskerék, szénkefe nélküli motor, elől dobfelek, hátul tárcsafékek

## HECHT 59399 HURON ACCU QUAD



Kulcs nélküli indítás



COC Tanúsítvány

1 299 990 HUF

	méretek	184 x 111 x 110 cm		akkumulátor	72 V / 52 Ah, 2200 W
	max. terhelhetőség	220 kg		max. sebesség	45 km/h
	névleges hatótávolság	70 km		töltési idő	8-15 óra
	valódi hatótávolság	60 km		kerekek	10"

COC, közúti forgalomban használható, vontatószerkezet, LED kijelző, első és hátsó csomagtartó, 1 fogaskerék, szénkefe nélküli motor, elől dobfelek, hátul tárcsafékek

## HECHT 59399 SAND ACCU QUAD



Kulcs nélküli indítás



COC Tanúsítvány

1 299 990 HUF

	méretek	184 x 111 x 110 cm		akkumulátor	72 V / 52 Ah, 2200 W
	max. terhelhetőség	220 kg		max. sebesség	45 km/h
	névleges hatótávolság	70 km		töltési idő	8-15 óra
	valódi hatótávolság	60 km		kerekek	10"

COC, közúti forgalomban használható, vontatószerkezet, LED kijelző, első és hátsó csomagtartó, 1 fogaskerék, szénkefe nélküli motor, elől dobfelek, hátul tárcsafékek



## HECHT CARGO TEHERSZÁLLÍTÓ ACCU QUAD

COC Tanúsítvány

24/5-től

1 999 990 HUF

	akkumulátor	72 V / 52 Ah, 3000 W		max. emelkedő	30°
	raktér méretei	110 x 150 x 35 cm		kerekek első és hátsó	25x8-12" / 25x10-12"
	fékek	tárcsa/tárcsa			

COC, közúti forgalomban használható

A sebesség és az akkumulátor működése függ a tereptől és a sofőr súlyától.

# BUKÓSISAKOK, KIEGÉSZÍTŐK, ELEKTROMOS KERÉKPÁROK

## TÁSKA QUADRA

### HECHT 52002 BLACK

70x30x31 cm  
az HECHT 59399

34 990 HUF



Vízálló, PE betéttel, tépőzáras hevederek, fényvisszaverő elemekkel

## BUKÓSISAK a quadokhoz

A bukósisakok megfelelnek az európai szabványnak.  
Anyaga: ABS  
Tömeg: 1320 g (±50)

Méret / a fej körmérete	
XS	53-54 cm
S	55-56 cm
M	57-58 cm
L	59-60 cm
XL	61-62 cm

### HECHT 0054700

Zászló a quadokhoz



3 490 HUF



22 990 HUF



22 990 HUF



22 990 HUF



22 990 HUF



22 990 HUF



27 990 HUF



SHIMANO

## HECHT RUNNIS SHADOW / RED / BLUE ELEKTROMOS KERÉKPÁR



SHIMANO

## HECHT PRIME WHITE ELEKTROMOS KERÉKPÁR TÁRCSAFÉKEK



Több színben



24/05-től

309 990 HUF



LED KIJELZŐ



399 990 HUF

Akkumulátor az árban

váz	26" acél	akkumulátor Li-ion	36 V / 10,4 Ah / 250 W
kerék	26x1,75"	max. terhelhetőség	100 kg
számított hatótávolság	40-50 km	töltési idő	5-6 óra
max. sebesség (segítséggel)	25 km/h	tömeg	23 kg

SHIMANO ARDTZ500GSD váltó, 6 sebességi fokozat, hátsó csomagtartó, első lámpa, V fékek, kítámasztó

Akkumulátor az árban

váz	18" alumínium	akkumulátor Li-ion	36 V / 10 Ah / 250 W
kerék	26x1,75" WANDA	max. terhelhetőség	120 kg
számított hatótávolság	90 km	töltési idő	4-5 óra
valós hatótávolság	60 km *	tömeg	25,2 kg
max. sebesség (segítséggel)	25 km/h	tárcsafék	✓

SHIMANO TOURNEY ARDTZ500GSD 7 váltós váltó, első és hátsó csomagtartó, első lámpa, láncvédő

## HECHT PRIME SHADOW ELEKTROMOS KERÉKPÁR

## HECHT PRIME BLUE ELEKTROMOS KERÉKPÁR

## HECHT PRIME RED ELEKTROMOS KERÉKPÁR



váz	18" alumínium	akkumulátor Li-ion	36 V / 10 Ah / 250 W
kerék	26x1,75" WANDA	max. terhelhetőség	120 kg
számított hatótávolság	90 km	töltési idő	4-5 óra
valós hatótávolság	60 km *	tömeg	25,2 kg
max. sebesség (segítséggel)	25 km/h	tárcsafék	✓

SHIMANO TOURNEY ARDTZ500GSD 7 váltós váltó, első és hátsó csomagtartó, első lámpa, láncvédő

399 990 HUF

Akkumulátor az árban



# ELEKTROMOS ROLLEREK

**Li-ion**  
Powered  
**SHIMANO**

## HECHT GRIMIS MATT ELEKTROMOS KERÉKPÁR



LCD KIJELZŐ



Akkumulátor az árban

469 990 HUF

	váz	18" alumínium		akkumulátor Li-ion	36 V / 14 Ah / 250 W
	kerék	27,5 x 2,1"		max. terhelhetőség	100 kg
	számított hatótávolság	110 km		töltési idő	6-7 óra
	valós hatótávolság	100 km *		tömeg	20,5 kg
	max. sebesség (segítséggel)	25 km/h		első teleszkópos villa kioldó zárral	

SHIMANO ALTUS ARDM310DLC 21 váltós váltó, tárcsafékek

**Li-ion**  
Powered  
**SHIMANO**

## HECHT LEONIS GREY ELEKTROMOS KERÉKPÁR



Vázba rejtett akkumulátor

24/05-től

Akkumulátor az árban

519 990 HUF

	váz	29" 700C ötvözet		akkumulátor Li-ion	36 V / 15 Ah / 250 W
	kerék	28" KENDA		töltési idő	5-6 óra
	számított hatótávolság	30-50 km		max. sebesség (segítséggel)	25 km/h

SHIMANO ARDM310DLC váltó, 8 sebességi fokozat, hátsó csomagtartó, tárcsafékek, kítámasztó

**Li-ion**  
Powered  
**SHIMANO**

## HECHT COMPOS GREY / BLUE ELEKTROMOS KERÉKPÁR



24/05-től

Akkumulátor az árban

399 990 HUF

	váz	20" ötvözet		akkumulátor Li-ion	36 V / 10 Ah / 350 W
	kerék	20"		töltési idő	5-6 óra
	számított hatótávolság	40 km		max. sebesség (segítséggel)	25 km/h

SHIMANO TOURNEY RDTY300D váltó, 7 sebességi fokozat, hátsó csomagtartó, kula-cstartó, tárcsafékek, első és hátsó lámpa, kítámasztó, csengő

**Li-ion**  
Powered  
**SHIMANO**

## HECHT COMPOS XL GREY / BLUE ELEKTROMOS KERÉKPÁR



24/05-től

Akkumulátor az árban

449 990 HUF

	váz	20" ötvözet		akkumulátor Li-ion	36 V / 10 Ah / 350 W
	kerék	20x4.0" KENDA		töltési idő	5-6 óra
	számított hatótávolság	40 km		max. sebesség (segítséggel)	25 km/h

SHIMANO TOURNEY RDTY300D váltó, 7 sebességi fokozat, hátsó csomagtartó, kula-cstartó, tárcsafékek, első és hátsó lámpa, kítámasztó, csengő



## HECHT 5177 ELEKTROMOS ROLLER

Összecsukható váz

**Li-ion**  
Powered



Kítámasztó az árban

Méhsejtes gumiabroncs



139 990 HUF

	keret	alumínium		akkumulátor	36 V / 7,5 Ah / 350 W
	kerék	8,5"		max. emelkedő	10 °
	max. hatótáv	25 km		töltési idő	3-5 hodin
	max. sebesség	25 km/h		tömeg	12 kg
	max. terhelhetőség	100 kg		motor	elülső
	fék	tárcsa hátsó			

Beépített fényszóró, kítámasztó, méhsejtes abroncsok - defektűrő



## HECHT 5201 ORANGE / BLACK ELEKTROMOS ROLLER

Kítámasztó az árban

Összecsukható váz

259 990 HUF

	keret	acél		akkumulátor	48 V / 10 Ah / 1000 W
	kerék	10/10"		max. emelkedő	15 °
	max. hatótáv	50 km		töltési idő	6-8 óra
	max. sebesség	50 km/h		tömeg	32,5 kg
	max. terhelhetőség	120 kg		motor	hátsó
	fékek	tárcsa/tárcsa			

Beépített fényszóró, kítámasztó, lengéscsillapító, digitális kijelző

SZABADIDŐ

# ELEKTROMOS ROLLEREK, ROBOGÓK (COC TANÚSÍTVÁNY)

## HECHT TERRIS WHITE / BLACK

ÖSSZECUKHATÓ  
E-ROBOGÓ



Összecsukható váz

COC  
tanúsítvány



Digitális  
sebességmérő



2x első  
fényező



Első és hátsó fel-  
fűggesztés



Csúszásgátló  
felület

519 990 HUF

	teljesítmény	3000 W		akkumulátor	60 V / 20 Ah
	tömlő nélküli kerék	145/70-6"		max. sebesség	45 km/h
	max. hatótáv	50 km		töltési idő	8-12 óra
	műsz. megengedett max. tömeg	150 kg		önsúly akkumulátorral	55 kg
	fékek	tárcsa/tárcsa		levezhető ülés, fém keréktárcsa, két első lámpa	

## HECHT 00513

EXTRA KOSÁR

17 990 HUF



A pedáloknak köszönhetően minimális erőfeszítéssel úgy alakítható át, hogy elektromos kerékpárként funkcionál, így növelhető a teljes hatótáv vagy a teljesítmény

Nagy kerekek és lengéscsillapítók megkönnyítik terepen és földúton való vezetést

COC  
tanúsítvány



LCD kijelző



## HECHT BETIS RED / GREEN / SILVER

ELEKTROMOS ROBOGÓ



449 990 HUF

	teljesítmény	800 W		akkumulátor	48 V / 12 Ah
	tömlő nélküli kerék	14" x 2,25 14" x 2,25		max. sebesség	45 km/h
	max. hatótáv	40 km		töltési idő	6-7 óra
	fékek	tárcsa/tárcsa		önsúly akkumulátorral	58 kg
	méret	167 x 75 x 108 cm		műsz. megengedett max. tömeg	148 kg

## BUKÓSISÁKOK roboogókhoz

A bukósisákok megfelelnek az európai szabványoknak.

Anyaga ABS, kivehető és mosható betét, szorítópánt gyorsatlakozóval, állítható bukósisák silt. Minőségi kezelt felület.

### HECHT 51631



13 990 HUF

### HECHT 52631



13 990 HUF

### HECHT 52588



18 990 HUF

### HECHT 51627



17 990 HUF

### HECHT 52627



17 990 HUF

### HECHT 53627



27 990 HUF

Állítható  
sisakrostély

HECHT 51627, 52627 - a fej körmérete	
XS	53-54 cm
S	55-56 cm
M	57-58 cm
L	59-60 cm
XL	61 cm

HECHT 51631, 52631 - a fej körmérete	
XS	53-54 cm
S	55-56 cm
M	57 cm
L	58 cm
XL	59 cm



# ELEKTROMOS ROBOGÓK (COC TANÚSÍTVÁNY)

**Li-ion**  
Powered



COC tanúsítvány

## HECHT COCIS MINI RED / BLACK

ELEKTROMOS ROBOGÓ



**379 990 HUF**

	teljesítmény	1000 W		akkumulátor	48 V / 13 Ah
	tömlő nélküli kerék	14x6.00-10"		max. sebesség	42 km/h
	max. hatótáv	35 km		töltési idő	6-8 óra
	max. terhelés	115 kg		önsúly akkumulátorral	37 kg
	fékek	tárcsa/tárcsa		elülső LED lámpa, digitális kijelző	

**Li-ion**  
Powered

COC tanúsítvány



## HECHT COCIS ZERO RED / BLUE / BLACK / GREEN

ELEKTROMOS ROBOGÓ



**519 990 HUF**

	szénkefe nélküli motor	1500 W		akkumulátor Li-ion	60 V / 20 Ah
	műsz. megengedett max. tömeg	219 kg		max. emelkedő	15 °
	max. hatótáv 1 / 2 aku.	60 / 120 km		töltési idő	8 óra
	max. sebesség	45 km/h		önsúly akkumulátorral	69 kg
	fékek			tömlő nélküli kerék	225x55-8"
	első és hátsó lengéscsillapító, kivehető akkumulátor			tárolóhely a tartalék akkumulátornak, bluetooth	

**TOVÁBBI AKKUMULÁTOR 60 V 20 Ah**  
Rend. sz. 704005061

## HECHT COCIS RED / BLUE / GREEN / BLACK

ELEKTROMOS ROBOGÓ

COC tanúsítvány



**569 990 HUF**

	szénkefe nélküli motor	1500 W		akkumulátor Li-ion	60 V / 20 Ah
	műsz. megengedett max. tömeg	219 kg		max. emelkedő	15 °
	max. hatótáv 1 / 2 aku.	60 / 120 km		töltési idő	8 óra
	max. sebesség	45 km/h		önsúly akkumulátorral	69 kg
	fékek			tömlő nélküli kerék	225x55-8"
	első és hátsó lengéscsillapító			kivehető akkumulátor, tárolóhely a tartalék akkumulátornak, bluetooth	

**TOVÁBBI AKKUMULÁTOR 60 V 20 Ah**  
Rend. sz. 704005061

**Li-ion**  
Powered

SZABADIDŐ

# ELEKTROMOS ROBOGÓK (COC TANÚSÍTVÁNY)



## HECHT COCIS MAX RED / BLUE / BLACK ELEKTROMOS ROBOGÓ



**739 990 HUF**

COC tanúsítvány



**TOVÁBBI AKKUMULÁTOR  
60 V 20 Ah  
Rend. sz. 704005061**

	teljesítmény	2000 W		akkumulátor Li-ion	60 V / 20 Ah
	műsz. megengedett max. tömeg	238 kg		max. emelkedő	18 °
	max. hatótáv 1 / 2 akkumulátoros	50 / 100 km		töltési idő	8 óra
	max. sebesség	45 km/h		önsúly akkumulátorral	88 kg
	fékek tárcsa/dob			kerekek	225x40-10"
	első és hátsó lengéscsillapító			kivehető akkumulátor, tárolóhely a tartalék akkumulátoroknak, bluetooth	

## HECHT EQUIS BLACK / WHITE ELEKTROMOS ROBOGÓ

Internet: www.hecht.hu



COC tanúsítvány



**Digitális sebességmérő**



**Csomagtartó az ülés alatt**

**609 990 HUF**

	teljesítmény	3000 W		akkumulátor	72 V / 20 Ah
	tömlő nélküli kerék	110/70-12" 110/70-12"		max. emelkedő	15 °
	max. hatótáv	60 km		max. sebesség	45 km/h
	műsz. megengedett max. tömeg	271 kg		töltési idő	8 óra
	fékek	tárcsa/tárcsa		önsúly akkumulátorral	121 kg
	első és hátsó lengéscsillapító			kétszemélyes rakodótér az ülés alatt	

## HECHT STRATIS BLACK ELEKTROMOS ROBOGÓ



**Digitális sebességmérő**



**Állvány**



**Mobiltelefon tartó**



COC tanúsítvány

**849 990 HUF**

	teljesítmény	2000 W		akkumulátor Li-ion	72 V / 20 Ah
	tömlő nélküli kerék	130/70-12" 130/70-12"		max. sebesség	45 km/h
	max. hatótáv	65 km		töltési idő	4 óra
	műsz. megengedett max. tömeg	259 kg		önsúly akkumulátorral	76 kg
	fékek	tárcsa/tárcsa		kétszemélyes	

**TÖLTÉSI IDŐ  
4 ÓRA**

# ELEKTROMOS ROBOGÓK, ELEKTROMOS MOPED

## HECHT CITIS WHITE / BLUE

ELEKTROMOS ROBOGÓ

COC tanúsítvány



Digitális sebességmérő

699 990 HUF



	teljesítmény	3000 W		akkumulátor	72 V / 20 Ah
	tömlő nélküli kerék	110/70-12", 110/70-12"		max. sebesség	45 km/h
	max. hatótáv	60 km		töltési idő	8 óra
	műsz. megengedett max. tömeg	279 kg		önsúly akkumulátorral	130 kg
	fékek	tárcsa/tárcsa		kétszemélyes	



Digitális sebességmérő

COC tanúsítvány

## HECHT CITIS MAX WHITE / SHADOW / BLUE

ELEKTROMOS ROBOGÓ



	teljesítmény	800 W		akkumulátor	60 V / 20 Ah
	tömlő nélküli kerék	3.00-10", 3.00-10"		max. sebesség	15 / 20 / 25 km/h
	max. hatótáv	60 km		töltési idő	8 óra
	műsz. megengedett max. tömeg	211 kg		önsúly akkumulátorral	111 kg
	méreték	155,5 x 70 x 109 cm		fékek	dob/dob

739 990 HUF

## HECHT WISE BLUE / RED

NÉGYKEREKŰ ELEKTROMOS MOPED



## HECHT 00413

EXTRA KOSÁR



25 990 HUF

739 990 HUF

	teljesítmény	500 W		akkumulátor	24 V / 40 Ah
	méreték	140 x 69 x 126 cm		max. sebesség	15 km/h
	max. hatótáv	42 km		max. emelkedő	20 °
	max. terhelhetőség	150 kg		önsúly akkumulátorral	108 kg

\* A tartalék akkumulátor növeli a hatótávolságot.

SZABADIDŐ

# KAPARÓFA MACSKÁKNAK

## PROMINENT LUNA B

(bézs)

Ø 70 mm

21 990 HUF

plüss 400 g/m<sup>2</sup> szizál 4 mm 48 cm



## PROMINENT LUNA S

(szürke)

Ø 70 mm

21 990 HUF

plüss 400 g/m<sup>2</sup> szizál 4 mm 48 cm



## PROMINENT NALA B

(bézs)

Ø 85 mm

25 990 HUF

plüss 400 g/m<sup>2</sup> szizál 4 mm 50 cm



## PROMINENT NALA S

(szürke)

Ø 85 mm

25 990 HUF

plüss 400 g/m<sup>2</sup> szizál 4 mm 50 cm



## PROMINENT SIMBA B

(bézs)

Ø 145 mm

35 990 HUF

plüss 400 g/m<sup>2</sup> szizál 4 mm 55 cm



## PROMINENT SIMBA S

(szürke)

Ø 145 mm

35 990 HUF

plüss 400 g/m<sup>2</sup> szizál 4 mm 55 cm



## PROMINENT PERSIAN B

(bézs)

Ø 145 mm

52 990 HUF

plüss 400 g/m<sup>2</sup> szizál 4 mm 60 cm



## PROMINENT PERSIAN S

(szürke)

Ø 145 mm

52 990 HUF

plüss 400 g/m<sup>2</sup> szizál 4 mm 60 cm



## GARFIELD B

(bézs)

Alkalmas Maine coon macskák számára

Ø 125 mm

79 990 HUF

plüss 400 g/m<sup>2</sup> szizál 6 mm 65 cm



## GARFIELD S

(szürke)

Alkalmas Maine coon macskák számára

Ø 125 mm

79 990 HUF

plüss 400 g/m<sup>2</sup> szizál 6 mm 65 cm



# KIFUTÓK ÁLLATOKNAK

## HOLIDAY KIFUTÓ

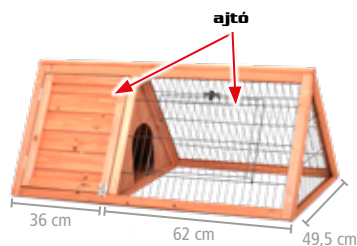

**21 990 HUF**

méretei 98 × 50 × 41 cm

anyaga tartós fenyő

az alsó háló nélkül

## MICKEY NYÚLKETREC



**29 990 HUF**

méretei 91,5 × 45 × 70 cm

anyaga tartós fenyő

bitumenes tető

## BUNNY NYÚLKETREC



**49 990 HUF**

méretei 111,5 × 45 × 92 cm

anyaga tartós fenyő

bitumenes tető, az alsó háló nélkül

## PROMINENT SALLY

KÉTSZINTES NYÚLKETREC



24/6-tól

**65 990 HUF**

méretei 104 × 50 × 104 cm

anyaga tartós fenyő

## PROMINENT OLIVER BAROMFIKETREC



24/6-tól

**99 990 HUF**

méretei 134 × 90 × 99 cm az alsó háló nélkül

anyaga tartós fenyő bitumenes tető

## RAPHAELO KÉTSZINTES NYÚLKETREC



**59 990 HUF**

méretei 101 × 55 × 100 cm

anyaga tartós fenyő

## MOLLY NYÚLKETREC

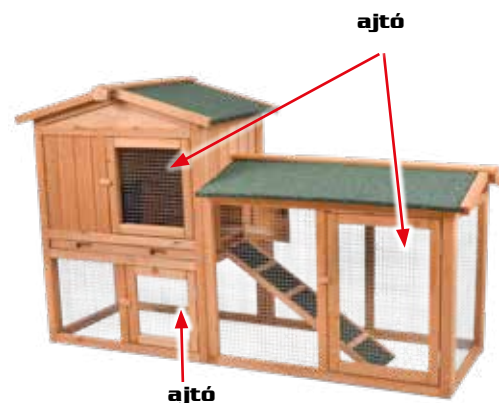

**59 990 HUF**

méretei 146,5 × 52 × 85,5 cm az alsó háló nélkül

anyaga tartós fenyő bitumenes tető

## TWEETY BAROMFIKETREC



**99 990 HUF**

méretei 201 × 68 × 102 cm háló 0,7 mm

anyaga tartós fenyő az alsó háló nélkül

fa vastagsága 20 mm kiegészítő doboz 61 × 32 × 40 cm

bitumenes tető

## OREO BAROMFIKETREC



**79 990 HUF**

méretei 195 × 73 × 98 cm háló 0,7 mm

anyaga tartós fenyő az alsó háló nélkül

fa vastagsága 20 mm bitumenes tető



## Prominent cat Chicken

Szuperprémium kiegészítő eledel macskáknak. Nyersen töltve, majd sterilizálva, durvára őrölt. Nagy arányban tartalmaz vitaminokat (A, E, D), aminosavakat és ásványi anyagokat, természetes formában. Nem tartalmaz vegyi anyagokat, aromákat, tartósítószerket vagy színezőanyagokat. Nem tartalmaz szóját.



## Prominent cat Kitten

Teljes értékű extrudált macskaeledel 12 hónapos korig, valamint vemhes és szoptató macskáknak.



- 89% állati fehérje
- Száritott sertésmáj
- Lazacolaj
- Yucca gyökér

590 HUF

200 g 100%-ban hús és friss összetevők

590 HUF

200 g 100%-ban hús és friss összetevők

590 HUF

200 g 100%-ban hús és friss összetevők

2 990 HUF

1,5 kg 22,5%-ban hús és száritott összetevők

## Prominent cat Adult Chicken

Teljes értékű eledel felnőtt macskáknak.



- 88% állati fehérje
- Száritott máj
- Lazacolaj
- Yucca gyökér

2 990 HUF

1,5 kg 45%-ban hús és száritott összetevők

## Prominent cat Adult Salmon

Teljes értékű eledel felnőtt macskáknak.



- 87% állati fehérje
- Száritott lazac
- Lazacolaj
- Yucca gyökér

2 990 HUF

1,5 kg 9%-ban hús és száritott összetevők

## Prominent cat Sterilized

Teljes értékű eledel túlsúlyos felnőtt macskáknak és ivartalanított macskáknak.



- 86% állati fehérje
- Száritott máj
- Lazacolaj
- Yucca gyökér

2 790 HUF

1,5 kg 15%-ban hús és száritott összetevők

Internet: [www.hecht.hu](http://www.hecht.hu)

**i** A nyers hús feldolgozás nélkül kerül bele az eledelbe. Ennek köszönhetően az eledel fontos tápanyagokat, ásványi anyagokat és vitaminokat tartalmaz.

Hagyományos állateledel, prémium minőségben, sok éves tapasztalattal rendelkező, bevált gyártók együttműködésével készítve. Az eledelbe csakis kizárólag nyers hús kerül, bármilyen feldolgozás nélkül, és ennek köszönhetően kiváló az íze, és fontos tápanyagokat, ásványi anyagokat és vitaminokat tartalmaz. Mert az Ön kiskedvence is megérdemli a minőségi és kiegyensúlyozott táplálkozást.



## KUTYACSEMEGE

### Prominent Chicken Sandwich

Kutyacsemege



890 HUF

80 g 40%-ban hús

### Prominent Duck Sandwich

Kutyacsemege



890 HUF

80 g 40%-ban hús

### Prominent Beef Sticks

Kutyacsemege



890 HUF

80 g 40%-ban hús



## Prominent dog Chicken & Turkey

400 g 1270 g

790 HUF

1 490 HUF

## Prominent dog Lamb & Rice

400 g 1270 g

790 HUF

1 490 HUF

## Prominent dog Beef & Liver

400 g 1270 g

790 HUF

1 490 HUF

## Prominent dog Venison

400 g 1270 g

790 HUF

1 490 HUF

Szuperprémium kiegészítő eledel kutyáknak. Magas arányban tartalmaz vitaminokat (A, E, D), aminosavakat és ásványi anyagokat természetes formában. Nem tartalmaz vegyszereket, aromákat, tartósítószeret és színező adalékokat. Nem tartalmaz szóját.



100%-ban hús és friss összetevők

95%-ban hús és friss összetevők  
5% rizs

100%-ban hús és friss összetevők

100%-ban hús és friss összetevők

## Prominent Kutyakeksz

Kiegészítő eledel kutyáknak.



200 g

890 HUF

## Prominent dog Puppy

Teljes értékű eledel minden fajtájú kölyök-kutyának, vemhes és szoptatós kutyáknak.



3 kg

4 090 HUF

10 kg

11 490 HUF

## Prominent dog Junior Large breeds

Teljes értékű eledel junior nagy- és óriástestű kutyafajták számára.



3 kg

4 290 HUF

10 kg

12 790 HUF

## Prominent dog Adult MINI

Teljes értékű eledel kistestű felnőtt kutyák számára.



3 kg

3 790 HUF

10 kg

11 990 HUF

## Prominent dog Active

Teljes értékű eledel minden fajtájú, fokozott fizikai aktivitású felnőtt kutyák számára.



12 kg

16 990 HUF



GLUTENMENTES

25%-ban hús és szárított összetevők

22,5%-ban hús és szárított összetevők

30%-ban hús és szárított összetevők

50%-ban hús és szárított összetevők

## Prominent dog Adult

Teljes értékű eledel minden fajtájú felnőtt kutya számára.



12 990 HUF

12 kg

20%-ban hús és szárított összetevők

## Prominent dog Adult Large breed

Teljes értékű eledel nagytestű felnőtt kutyák számára.



13 990 HUF

12 kg

20%-ban hús és szárított összetevők

## Prominent dog Adult Sensitive

Teljes értékű eledel minden fajtájú, érzékeny emésztéssel rendelkező felnőtt kutya számára.



15 490 HUF

12 kg

15%-ban hús és szárított összetevők

## Prominent dog Senior

Teljes értékű eledel túlsúlyos felnőtt és idősebb kutyák számára.



12 490 HUF

12 kg

20%-ban hús és szárított összetevők

# HECHT®

a kertek mestere

# 84 MÁRKABOLT EURÓPÁBAN

# 6x MAGYARORSZÁGON

Budapest



Debrecen



Pápa



Nyíregyháza



Sopron



Szekszárd



Önökért minden nap

# 8-20

HECHT  
ÜZLETEK  
LISTÁJA:



Forgalmazó



Az árak az ÁFA-t tartalmazzák. Érvényes: 2024.02.12-től, max. 2025.02.28.-ig. Az árváltoztatás jogát fenntartjuk. A termék-leírások, ábrázolások és műszaki paraméterek változtatásának jogát fenntartjuk. A láncfűrészek tömege a vágólap és a tartozékok nélkül van megadva. Az esetlegesen előforduló nyomdai hibákért elnézést kérünk, de értük felelősséget nem vállalunk. A képek illusztrációk. A termékek a valóságban eltérhetnek. **Kiadva: 2024 február**

- HECHT HUNGARY Kft., II. Rákóczi Ferenc út 323, 1214 Budapest, e-mail: [hecht@hecht.hu](mailto:hecht@hecht.hu), tel.: +36 1 951 4525, [www.hecht.hu](http://www.hecht.hu)
- HECHT MOTORS s.r.o., U Mototechny 131, 251 62 Mukařov - Tehovec, tel.: +420 323 661 347, fax: +420 323 661 348, [www.hecht.cz](http://www.hecht.cz)
- HECHT SK, spol. s r. o., Letisková 20, 971 01 Prievidza, e-mail: [hecht@hecht.sk](mailto:hecht@hecht.sk), tel.: 046/542 0320, [www.hecht.sk](http://www.hecht.sk)
- HECHT Polska Sp. z o. o., Mickiewicza 54, 66-450 Bogdaniec, e-mail: [info@hechtpolska.pl](mailto:info@hechtpolska.pl), tel.: 48/957 117 140, [www.hechtpolska.pl](http://www.hechtpolska.pl)
- HECHT MOTORS S.R.L., Sos. Odaii, nr. 38, Otopeni, București-Ilfov, e-mail: [hecht@hecht.ro](mailto:hecht@hecht.ro), tel.: +40371627074, [www.hecht.ro](http://www.hecht.ro)

E-MAIL: [HECHT@HECHT.HU](mailto:HECHT@HECHT.HU)

[WWW.HECHT.HU](http://WWW.HECHT.HU)