

RME 235.0

**STIHL**



<b>2 - 22</b>	Gebrauchsanleitung	<b>405 - 424</b>	Kasutusjuhend
<b>22 - 41</b>	Instruction Manual	<b>424 - 443</b>	Ekspluatavimo instrukcija
<b>41 - 61</b>	Manual de instrucciones	<b>443 - 464</b>	Ръководство за употреба
<b>61 - 80</b>	Uputa za uporabu	<b>464 - 484</b>	Instrucijuni de utilizare
<b>80 - 99</b>	Skötselanvisning	<b>484 - 503</b>	Uputstvo za upotrebu
<b>99 - 117</b>	Käyttöohje	<b>503 - 522</b>	Navodilo za uporabo
<b>117 - 136</b>	Betjeningsvejledning	<b>522 - 544</b>	Упатство за употреба
<b>136 - 156</b>	Bruksanvisning		
<b>156 - 175</b>	Návod k použití		
<b>175 - 195</b>	Használati utasítás		
<b>195 - 216</b>	Instruções de serviço		
<b>216 - 236</b>	Návod na obsluhu		
<b>236 - 258</b>	Инструкция по эксплуатации		
<b>258 - 278</b>	Lietošanas instrukcija		
<b>278 - 300</b>	Інструкція з експлуатації		
<b>300 - 322</b>	Қолдану нұсқаулығы		
<b>322 - 345</b>	οδηγίες χρήσης		
<b>345 - 365</b>	Kullanma talimatı		
<b>365 - 384</b>	Udhëzimi për përdorim		
<b>385 - 405</b>	Instrukcja użytkowania		



## Inhaltsverzeichnis

1	Vorwort.....	2
2	Informationen zu dieser Gebrauchsanleitung.....	2
3	Übersicht.....	3
4	Sicherheitshinweise.....	3
5	Rasenmäher einsatzbereit machen.....	9
6	Rasenmäher zusammenbauen.....	9
7	Rasenmäher elektrisch anschließen.....	11
8	Rasenmäher einschalten und ausschalten.....	11
9	Rasenmäher prüfen.....	11
10	Mit dem Rasenmäher arbeiten.....	12
11	Nach dem Arbeiten.....	13
12	Transportieren.....	14
13	Aufbewahren.....	14
14	Reinigen.....	14
15	Warten.....	15
16	Reparieren.....	16
17	Störungen beheben.....	16
18	Technische Daten.....	17
19	Ersatzteile und Zubehör.....	18
20	Entsorgen.....	18
21	EU-Konformitätserklärung.....	18
22	Anschriften.....	19
23	Allgemeine und produktspezifische Sicherheitshinweise.....	19

## 1 Vorwort

Liebe Kundin, lieber Kunde,

es freut uns, dass Sie sich für STIHL entschieden haben. Wir entwickeln und fertigen unsere Produkte in Spitzenqualität entsprechend der Bedürfnisse unserer Kunden. So entstehen Produkte mit hoher Zuverlässigkeit auch bei extremer Beanspruchung.

STIHL steht auch für Spitzenqualität beim Service. Unser Fachhandel gewährleistet kompetente Beratung und Einweisung sowie eine umfassende technische Betreuung.

STIHL bekennt sich ausdrücklich zu einem nachhaltigen und verantwortungsvollen Umgang mit der Natur. Diese Gebrauchsanleitung soll Sie unterstützen, Ihr STIHL Produkt über eine lange Lebensdauer sicher und umweltfreundlich einzusetzen.

Wir danken Ihnen für Ihr Vertrauen und wünschen Ihnen viel Freude mit Ihrem STIHL Produkt.

*N. Stihl*

Dr. Nikolas Stihl

**WICHTIG! VOR GEBRAUCH LESEN UND AUFBEWAHREN.**

## 2 Informationen zu dieser Gebrauchsanleitung

### 2.1 Geltende Dokumente

Diese Gebrauchsanleitung ist eine Originalbetriebsanleitung des Herstellers im Sinne der EG-Richtlinie 2006/42/EG.

Es gelten die lokalen Sicherheitsvorschriften.

### 2.2 Kennzeichnung der Warnhinweise im Text



#### GEFAHR

- Der Hinweis weist auf Gefahren hin, die zu schweren Verletzungen oder zum Tod führen.
  - Die genannten Maßnahmen können schwere Verletzungen oder Tod vermeiden.



#### WARNUNG

- Der Hinweis weist auf Gefahren hin, die zu schweren Verletzungen oder zum Tod führen können.
  - Die genannten Maßnahmen können schwere Verletzungen oder Tod vermeiden.

#### HINWEIS

- Der Hinweis weist auf Gefahren hin, die zu Sachschaden führen können.
  - Die genannten Maßnahmen können Sachschaden vermeiden.

### 2.3 Symbole im Text



Dieses Symbol verweist auf ein Kapitel in dieser Gebrauchsanleitung.

## 3 Übersicht

### 3.1 Rasenmäher

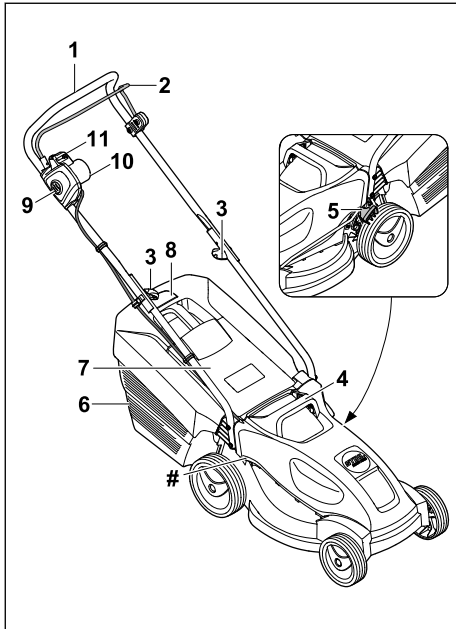

#### 1 Lenker

Der Lenker dient zum Halten, Führen und Transportieren des Rasenmähers.

#### 2 Schaltbügel

Der Schaltbügel schaltet zusammen mit dem Sperrknopf das Messer ein und aus.

#### 3 Drehgriffe

Die Drehgriffe klemmen das Lenkeroberteil auf dem Lenkerunterteil fest und dienen zum Umklappen des Lenkers.

#### 4 Transportgriff

Der Transportgriff dient zum Transportieren des Rasenmähers.

#### 5 Hebel

Der Hebel dient zum Einstellen der Schnitthöhe.

#### 6 Grasfangkorb

Der Grasfangkorb fängt das gemähte Gras auf.

#### 7 Auswurfklappe

Die Auswurfklappe verschließt den Auswurfkanal.

#### 8 Füllstandsanzeige

Die Füllstandsanzeige zeigt die Befüllung des Grasfangkorbs an.

#### 9 Sperrknopf

Der Sperrknopf schaltet zusammen mit dem Schaltbügel das Messer ein und aus.

#### 10 Netzstecker

Der Netzstecker verbindet den Rasenmäher mit der Verlängerungsleitung.

#### 11 Öffnung

Die Öffnung dient zur Zugentlastung der Kabelverbindung.

#### # Leistungsschild mit Maschinenummer

### 3.2 Symbole

Die Symbole können auf dem Rasenmäher sein und bedeuten Folgendes:



**LWA** Garantierter Schallleistungspegel nach Richtlinie 2000/14/EG in dB(A), um Schallemissionen von Produkten vergleichbar zu machen.



Produkt nicht mit dem Hausmüll entsorgen.



Elektrowerkzeug der Schutzklasse II



Wechselstrom

#### IPX4

IP-Kennzeichnung



Messer einschalten.

## 4 Sicherheitshinweise

### 4.1 Warnsymbole

#### ▲ WARNUNG

Die Warnsymbole auf dem Rasenmäher bedeuten Folgendes:



Sicherheitshinweise und deren Maßnahmen beachten.



Gebrauchsanleitung lesen, verstehen und aufbewahren.



Vorsicht vor fortschleudernden Objekten - Abstand halten und Dritte fernhalten.





Sich drehendes Messer nicht berühren.



Falls die Anschlussleitung oder die Verlängerungsleitung beschädigt ist: Netzstecker aus der Steckdose ziehen. Sicherheitshinweise zu Reinigung, Transport, Aufbewahrung, Wartung und Reparatur beachten.



Anschlusskabel von Schneidwerkzeug fernhalten.



Rasenmäher vor Regen und Feuchtigkeit schützen.



## 4.2 Bestimmungsgemäße Verwendung

Der Rasenmäher STIHL RME 235.0 dient zum Mähen von Gras.

### ▲ WARNUNG

- Falls der Rasenmäher nicht bestimmungsgemäß verwendet wird, können Personen schwer verletzt oder getötet werden und Sachschaden kann entstehen.
  - ▶ Rasenmäher mit einer Verlängerungsleitung verwenden.
  - ▶ Rasenmäher so verwenden, wie es in dieser Gebrauchsanleitung beschrieben ist.

## 4.3 Anforderungen an den Benutzer

### ▲ WARNUNG

- Benutzer ohne eine Unterweisung können die Gefahren des Rasenmähers nicht erkennen oder nicht einschätzen. Der Benutzer oder andere Personen können schwer verletzt oder getötet werden.



- ▶ Gebrauchsanleitung lesen, verstehen und aufbewahren.

- ▶ Falls der Rasenmäher an eine andere Person weitergegeben wird: Gebrauchsanleitung mitgeben.
- ▶ Sicherstellen, dass der Benutzer folgende Anforderungen erfüllt:
  - Der Benutzer ist ausgerüstet.

- Der Benutzer ist körperlich, sensorisch und geistig fähig, den Rasenmäher zu bedienen und damit zu arbeiten. Falls der Benutzer körperlich, sensorisch oder geistig eingeschränkt dazu fähig ist, darf der Benutzer nur unter Aufsicht oder nach Anweisung durch eine verantwortliche Person damit arbeiten.
- Der Benutzer kann die Gefahren des Rasenmähers erkennen und einschätzen.
- Der Benutzer ist sich bewusst, dass er für Unfälle und Schäden verantwortlich ist.
- Der Benutzer ist volljährig oder der Benutzer wird entsprechend nationaler Regelungen unter Aufsicht in einem Beruf ausgebildet.
- Der Benutzer hat eine Unterweisung von einem STIHL Fachhändler oder einer fachkundigen Person erhalten, bevor er das erste Mal mit dem Rasenmäher arbeitet.
- Der Benutzer ist nicht durch Alkohol, Medikamente oder Drogen beeinträchtigt.

- ▶ Falls Unklarheiten bestehen: Einen STIHL Fachhändler aufsuchen.

## 4.4 Bekleidung und Ausstattung

### ▲ WARNUNG

- Während der Arbeit können Gegenstände mit hoher Geschwindigkeit hochgeschleudert werden. Der Benutzer kann verletzt werden.
  - ▶ Eine lange Hose aus widerstandsfähigem Material tragen.
- Während der Arbeit kann Staub aufgewirbelt werden. Eingeatmeter Staub kann die Gesundheit schädigen und allergische Reaktionen auslösen.
  - ▶ Falls Staub aufgewirbelt wird: Eine Staubschutzmaske tragen.
- Ungeeignete Bekleidung kann sich in Holz, Gestrüpp und in dem Rasenmäher verfangen. Benutzer ohne geeignete Bekleidung können schwer verletzt werden.
  - ▶ Eng anliegende Bekleidung tragen.
  - ▶ Schals und Schmuck ablegen.
- Während der Reinigung, Wartung oder dem Transport kann der Benutzer in Kontakt mit dem Messer kommen. Der Benutzer kann verletzt werden.
  - ▶ Schutzhandschuhe tragen.



- Falls der Benutzer ungeeignetes Schuhwerk trägt, kann er ausrutschen. Der Benutzer kann verletzt werden.
  - ▶ Festes, geschlossenes Schuhwerk mit griffiger Sohle tragen.
- Während des Schärfens der Messer können Werkstoffpartikel weggeschleudert werden. Der Benutzer kann verletzt werden.
  - ▶ Eine eng anliegende Schutzbrille tragen. Geeignete Schutzbrillen sind nach Norm EN 166 oder nach nationalen Vorschriften geprüft und mit der entsprechenden Kennzeichnung im Handel erhältlich.
  - ▶ Schutzhandschuhe tragen.

## 4.5 Arbeitsbereich und Umgebung

### 4.5.1 Rasenmäher

## **▲** WARNUNG

- Unbeteiligte Personen, Kinder und Tiere können die Gefahren des Rasenmähers und hochgeschleuderter Gegenstände nicht erkennen und nicht einschätzen. Unbeteiligte Personen, Kinder und Tiere können schwer verletzt werden und Sachschaden kann entstehen.
  - ▶ Unbeteiligte Personen, Kinder und Tiere aus dem Arbeitsbereich fernhalten.
  - ▶ Einen Abstand zu Gegenständen einhalten.
  - ▶ Rasenmäher nicht unbeaufsichtigt lassen.
  - ▶ Sicherstellen, dass Kinder nicht mit dem Rasenmäher spielen können.
- Falls bei Regen gearbeitet wird, kann der Benutzer ausrutschen. Der Benutzer kann schwer verletzt oder getötet werden.
  - ▶ Falls es regnet: Nicht arbeiten.
- Der Rasenmäher ist nicht wassergeschützt. Falls im Regen oder in feuchter Umgebung gearbeitet wird, kann es zu einem elektrischen Schlag kommen. Der Benutzer kann verletzt werden und der Rasenmäher kann beschädigt werden.
  - ▶ Nicht im Regen und nicht in feuchter Umgebung arbeiten.
  - ▶ Nasses Gras nicht mähen.
- Elektrische Bauteile des Rasenmähers können Funken erzeugen. Funken können in leicht brennbarer oder explosiver Umgebung Brände und Explosionen auslösen. Personen können schwer verletzt oder getötet werden und Sachschaden kann entstehen.
  - ▶ Nicht in einer leicht brennbaren und nicht in einer explosiven Umgebung arbeiten.
- Personen können über die Verlängerungsleitung stolpern. Personen können verletzt wer-

den und der Rasenmäher kann beschädigt werden.

- ▶ Verlängerungsleitung gut sichtbar und flach auf dem Boden verlegen.

## 4.6 Sicherheitsgerechter Zustand

### 4.6.1 Rasenmäher

Der Rasenmäher ist im sicherheitsgerechten Zustand, falls folgende Bedingungen erfüllt sind:



- Der Rasenmäher ist unbeschädigt.
- Die Verlängerungsleitung und deren Netzstecker sind unbeschädigt.
- Der Rasenmäher ist sauber und trocken.
- Die Bedienungselemente funktionieren und sind unverändert.
- Das Messer ist richtig angebaut.
- Original STIHL Zubehör für diesen Rasenmäher ist angebaut.
- Das Zubehör ist richtig angebaut.

## **▲** WARNUNG

- In einem nicht sicherheitsgerechten Zustand können Bauteile nicht mehr richtig funktionieren und Sicherheitseinrichtungen außer Kraft gesetzt werden. Personen können schwer verletzt oder getötet werden.
  - ▶ Mit einem unbeschädigten Rasenmäher arbeiten.
  - ▶ Mit einer unbeschädigten Verlängerungsleitung und einem unbeschädigten Netzstecker arbeiten.
  - ▶ Falls der Rasenmäher verschmutzt oder nass ist: Rasenmäher reinigen und trocknen lassen.
  - ▶ Rasenmäher nicht verändern.
  - ▶ Falls die Bedienungselemente nicht funktionieren: Nicht mit dem Rasenmäher arbeiten.
  - ▶ Original STIHL Zubehör für diesen Rasenmäher anbauen.
  - ▶ Messer so anbauen, wie es in dieser Gebrauchsanleitung beschrieben ist.
  - ▶ Zubehör so anbauen, wie es in dieser Gebrauchsanleitung oder in der Gebrauchsanleitung des Zubehörs beschrieben ist.
  - ▶ Gegenstände nicht in die Öffnungen des Rasenmähers stecken.
  - ▶ Abgenutzte oder beschädigte Hinweisschilder ersetzen.
  - ▶ Falls Unklarheiten bestehen: Einen STIHL Fachhändler aufsuchen.

### 4.6.2 Messer

Das Messer ist im sicherheitsgerechten Zustand, falls folgende Bedingungen erfüllt sind:

- Das Messer und die Anbauteile sind unbeschädigt.
- Das Messer ist nicht verformt.
- Das Messer ist richtig angebaut.
- Das Messer ist richtig geschärft.
- Das Messer ist gratfrei.
- Das Messer ist richtig ausgewuchtet.
- Die Mindeststärke des Messers ist nicht unterschritten,  18.2.
- Der Rückschliff des Messers ist nicht überschritten,  18.2.
- Der Schärfwinkel ist eingehalten,  18.2.

## WARNUNG

- In einem nicht sicherheitsgerechten Zustand können sich Teile des Messers lösen und weggeschleudert werden. Personen können schwer verletzt werden.
  - ▶ Mit einem unbeschädigten Messer und unbeschädigten Anbauteilen arbeiten.
  - ▶ Messer richtig anbauen.
  - ▶ Messer richtig schärfen.
  - ▶ Falls die Mindeststärke unterschritten ist: Messer ersetzen.
  - ▶ Falls der Rückschliff überschritten ist: Messer ersetzen.
  - ▶ Messer von einem STIHL Fachhändler auswuchten lassen.
  - ▶ Falls Unklarheiten bestehen: Einen STIHL Fachhändler aufsuchen.

### 4.7 Elektrisch anschließen

Kontakt mit stromführenden Bauteilen kann durch folgende Ursachen entstehen:

- Die Verlängerungsleitung ist beschädigt.
- Der Netzstecker der Verlängerungsleitung ist beschädigt.
- Die Steckdose ist nicht richtig installiert.

## GEFAHR

- Kontakt mit stromführenden Bauteilen kann zu einem Stromschlag führen. Der Benutzer kann schwer verletzt oder getötet werden.
  - ▶ Sicherstellen, dass die Verlängerungsleitung oder fest angeschlossene Zuleitung und deren Netzstecker unbeschädigt sind.



Falls die Verlängerungsleitung oder die fest angeschlossene Netzanschlussleitung beschädigt ist:

- ▶ Beschädigte Stelle nicht berühren.
- ▶ Netzstecker aus der Steckdose ziehen.

- ▶ Fest angeschlossene Netzanschlussleitung von einem STIHL Fachhändler ersetzen lassen.
- ▶ Verlängerungsleitung und deren Netzstecker mit trockenen Händen anfassen.
- ▶ Netzstecker der Verlängerungsleitung in eine richtig installierte und abgesicherte Steckdose mit Schutzkontakt stecken.
- ▶ Rasenmäher über einen Fehlerstrom-Schutzschalter (30 mA, 30 ms) anschließen.
- Eine beschädigte oder ungeeignete Verlängerungsleitung kann zu einem elektrischen Schlag führen. Personen können schwer verletzt oder getötet werden.
  - ▶ Eine Verlängerungsleitung mit dem richtigen Leitungsquerschnitt verwenden,  18.
  - ▶ Eine spritzwassergeschützte und für den Außeneinsatz zulässige Verlängerungsleitung verwenden.

## WARNUNG

- Während des Arbeitens kann eine falsche Netzspannung oder eine falsche Netzfrequenz zu einer Überspannung im Rasenmäher führen. Der Rasenmäher kann beschädigt werden.
  - ▶ Sicherstellen, dass die Netzspannung und die Netzfrequenz des Stromnetzes mit den Angaben auf dem Leistungsschild des Rasenmähers übereinstimmen.
- Falls mehrere Elektrogeräte an einer Mehrfach-Steckdose angeschlossen sind, können während der Arbeit elektrische Bauteile überlastet werden. Die elektrischen Bauteile können sich erwärmen und einen Brand auslösen. Personen können schwer verletzt oder getötet werden und Sachschaden kann entstehen.
  - ▶ Rasenmäher einzeln an eine Steckdose anschließen.
  - ▶ Rasenmäher nicht an Mehrfach-Steckdosen anschließen.
- Eine falsch verlegte Verlängerungsleitung kann beschädigt werden und Personen können darüber stolpern. Personen können verletzt werden und die Verlängerungsleitung kann beschädigt werden.
  - ▶ Verlängerungsleitung so verlegen, dass der Rasenmäher sie nicht berühren kann.
  - ▶ Verlängerungsleitung so verlegen und kennzeichnen, dass Personen nicht stolpern können.
  - ▶ Verlängerungsleitung so verlegen, dass sie nicht gespannt oder verwickelt ist.

- ▶ Verlängerungsleitung so verlegen, dass sie nicht beschädigt, geknickt oder gequetscht wird oder scheuert.
- ▶ Verlängerungsleitung vor Hitze, Öl und Chemikalien schützen.
- ▶ Verlängerungsleitung auf einem trockenen Untergrund verlegen.
- Während der Arbeit erwärmt sich die Verlängerungsleitung. Wenn die Wärme nicht abfließen kann, kann die Wärme einen Brand auslösen.
  - ▶ Falls eine Kabeltrommel verwendet wird: Kabeltrommel vollständig abwickeln.
- Während der Arbeit können Vibrationen durch den Rasenmäher entstehen.
  - ▶ Schutzhandschuhe tragen.
  - ▶ Arbeitspausen machen.
  - ▶ Falls Anzeichen einer Durchblutungsstörung auftreten: Einen Arzt aufsuchen.
- Falls während der Arbeit das Messer auf einen fremden Gegenstand trifft, kann dieser oder Teile davon beschädigt oder mit hoher Geschwindigkeit hochgeschleudert werden. Personen können verletzt werden und Sachschaden kann entstehen.
  - ▶ Fremde Gegenstände aus dem Arbeitsbereich entfernen.
- Wenn der Schaltbügel losgelassen wird, dreht sich das Messer noch kurze Zeit weiter. Personen können schwer verletzt werden.
  - ▶ Warten, bis das Messer sich nicht mehr dreht.

## 4.8 Arbeiten

### **▲** WARNUNG

- Der Benutzer kann in bestimmten Situationen nicht mehr konzentriert arbeiten. Der Benutzer kann stolpern, fallen und schwer verletzt werden.
  - ▶ Ruhig und überlegt arbeiten.
  - ▶ Falls die Lichtverhältnisse und Sichtverhältnisse schlecht sind: Nicht mit dem Rasenmäher arbeiten.
  - ▶ Rasenmäher alleine bedienen.
  - ▶ Auf Hindernisse achten.
  - ▶ Rasenmäher nicht kippen.
  - ▶ Auf dem Boden stehend arbeiten und das Gleichgewicht halten.
  - ▶ Falls Ermüdungserscheinungen auftreten: Eine Arbeitspause einlegen.
  - ▶ Falls an einem Hang gemäht wird: Quer zum Hang mähen.
  - ▶ Nicht an Hängen mit einer Steigung über 25° (46,6 %) arbeiten.
- Das sich drehende Messer kann den Benutzer schneiden. Der Benutzer kann schwer verletzt werden.



- ▶ Sich drehendes Messer nicht berühren.
- ▶ Falls das Messer durch einen Gegenstand blockiert ist: Rasenmäher ausschalten und Kupplung der Verlängerungsleitung vom Netzstecker des Rasenmähers ziehen. Erst dann den Gegenstand beseitigen.
- Falls sich der Rasenmäher während der Arbeit verändert oder sich ungewohnt verhält, kann der Rasenmäher in einem nicht sicherheitsgerechten Zustand sein. Personen können schwer verletzt werden und Sachschaden kann entstehen.
  - ▶ Arbeit beenden, Rasenmäher ausschalten, Kupplung der Verlängerungsleitung vom Netzstecker des Rasenmähers ziehen und einen STIHL Fachhändler aufsuchen.

### **▲** GEFAHR

- Falls in der Umgebung von spannungsführenden Leitungen gearbeitet wird, kann das Messer mit den spannungsführenden Leitungen in Kontakt kommen und diese beschädigen. Der Benutzer kann schwer verletzt oder getötet werden.
  - ▶ Nicht in der Umgebung von spannungsführenden Leitungen arbeiten.
- Falls bei einem Gewitter gearbeitet wird, kann der Benutzer vom Blitz getroffen werden. Der Benutzer kann schwer verletzt oder getötet werden.
  - ▶ Falls es gewittert: Nicht arbeiten.

## 4.9 Transportieren

### 4.9.1 Transportieren

#### ▲ WARNUNG

- Während des Transports kann der Rasenmäher umkippen oder sich bewegen. Personen können verletzt werden und Sachschaden kann entstehen.
  - ▶ Rasenmäher ausschalten und Kupplung der Verlängerungsleitung vom Netzstecker des Rasenmähers ziehen.
  - ▶ Warten, bis das Messer sich nicht mehr dreht.
  - ▶ Rasenmäher mit Spanngurten, Riemen oder einem Netz so sichern, dass er nicht umkippen und sich nicht bewegen kann.

## 4.10 Aufbewahren

### 4.10.1 Aufbewahren

#### ▲ WARNUNG

- Kinder können die Gefahren des Rasenmähers nicht erkennen und nicht einschätzen. Kinder können schwer verletzt werden.
  - ▶ Netzstecker der Verlängerungsleitung aus der Steckdose ziehen.
  - ▶ Kupplung der Verlängerungsleitung vom Netzstecker des Rasenmähers ziehen.
  - ▶ Rasenmäher außerhalb der Reichweite von Kindern aufbewahren.
- Die elektrischen Kontakte an dem Rasenmäher und metallische Bauteile können durch Feuchtigkeit korrodieren. Der Rasenmäher kann beschädigt werden.
  - ▶ Netzstecker der Verlängerungsleitung aus der Steckdose ziehen.
  - ▶ Kupplung der Verlängerungsleitung vom Netzstecker des Rasenmähers ziehen.
  - ▶ Rasenmäher sauber und trocken aufbewahren.
- Falls der Rasenmäher auf abschüssigen Flächen aufbewahrt wird, kann er unbeabsichtigt davonrollen. Personen können verletzt werden und Sachschaden kann entstehen.
  - ▶ Rasenmäher nur auf ebenen Flächen aufbewahren.

## 4.11 Reinigen, Warten und Reparieren

#### ▲ WARNUNG

- Falls während der Reinigung, Wartung oder Reparatur der Netzstecker in eine Steckdose eingesteckt ist, kann der Rasenmäher unbe-

absichtigt eingeschaltet werden. Personen können schwer verletzt werden und Sachschaden kann entstehen.



- ▶ Netzstecker der Verlängerungsleitung aus der Steckdose ziehen.
- ▶ Kupplung der Verlängerungsleitung vom Netzstecker des Rasenmähers ziehen.
- ▶ Warten, bis das Messer sich nicht mehr dreht.
- Scharfe Reinigungsmittel, das Reinigen mit einem Wasserstrahl oder spitzen Gegenständen können den Rasenmäher oder das Messer beschädigen. Falls der Rasenmäher und das Messer nicht richtig gereinigt werden, können Bauteile nicht mehr richtig funktionieren und Sicherheitseinrichtungen außer Kraft gesetzt werden. Personen können schwer verletzt werden.
  - ▶ Rasenmäher und Messer so reinigen, wie es in dieser Gebrauchsanleitung beschrieben ist.
- Falls der Rasenmäher oder das Messer nicht richtig gewartet oder repariert werden, können Bauteile nicht mehr richtig funktionieren und Sicherheitseinrichtungen außer Kraft gesetzt werden. Personen können schwer verletzt oder getötet werden.
  - ▶ Rasenmäher nicht selbst warten oder reparieren.
  - ▶ Falls der Rasenmäher gewartet oder repariert werden muss: Einen STIHL Fachhändler aufsuchen.
  - ▶ Messer so warten, wie es in dieser Gebrauchsanleitung beschrieben ist.
- Während der Reinigung, Wartung oder Reparatur des Messers kann der Benutzer sich an scharfen Schneidkanten schneiden. Der Benutzer kann verletzt werden.
  - ▶ Schutzhandschuhe tragen.
- Während des Schärfens kann das Messer heiß werden. Der Benutzer kann sich verbrennen.
  - ▶ Warten, bis das Messer abgekühlt ist.
  - ▶ Schutzhandschuhe tragen.
- Das Messer am Rasenmäher ist auch bei ausgeschaltetem Motor beweglich. Während der Wartung des Messers kann der Benutzer durch das bewegliche Messer verletzt werden.
  - ▶ Vorsichtig arbeiten.
  - ▶ Schutzhandschuhe tragen.
- Das Messer am Rasenmäher ist beweglich. Während der Wartung des Messers kann der Benutzer die Finger zwischen dem bewegli-

chen Messer und feststehenden Teilen des Rasenmähers einklemmen.

- ▶ Vorsichtig arbeiten.
- ▶ Schutzhandschuhe tragen.

## 5 Rasenmäher einsatzbereit machen

### 5.1 Rasenmäher einsatzbereit machen

Vor jedem Arbeitsbeginn müssen folgende Schritte durchgeführt werden:

- ▶ Verpackungsmaterial und Transportsicherungen entfernen.
- ▶ Sicherstellen, dass sich folgende Bauteile im sicherheitsgerechten Zustand befinden:
  - Rasenmäher, 4.6.1.
  - Messer, 4.6.2.
- ▶ Rasenmäher reinigen, 14.2.
- ▶ Messer prüfen, 9.2.
- ▶ Lenker abbauen, 6.1
- ▶ Lenker aufklappen, 6.2.1.
- ▶ Netzstecker des Rasenmähers mit einer Verlängerungsleitung verbinden, 7.1.
- ▶ Netzstecker der Verlängerungsleitung in eine gut zugängliche Steckdose stecken.
- ▶ Falls gemäht wird und das gemähte Gras im Grasfangkorb aufgefangen werden soll: Grasfangkorb einhängen, 6.3.2.
- ▶ Falls gemäht wird und das gemähte Gras hinten ausgeworfen werden soll: Grasfangkorb aushängen, 6.3.3.
- ▶ Schnitthöhe einstellen, 10.2.
- ▶ Bedienelemente prüfen, 9.1.
- ▶ Falls die Schritte nicht durchgeführt werden können: Rasenmäher nicht verwenden und einen STIHL Fachhändler aufsuchen.

## 6 Rasenmäher zusammenbauen

### 6.1 Lenker anbauen

- ▶ Rasenmäher ausschalten.
- ▶ Kupplung der Verlängerungsleitung vom Netzstecker des Rasenmähers ziehen.
- ▶ Rasenmäher auf eine ebene Fläche stellen.

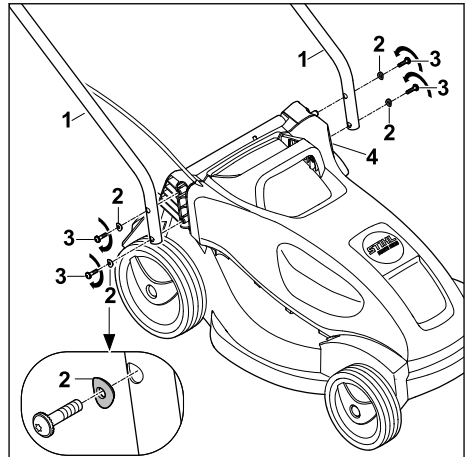

- ▶ Lenkerunterteile (1) so an den Rasenmäher halten, dass die Bohrungen fluchten.
- ▶ Schrauben (3) zusammen mit den Scheiben (2) von außen nach innen durch die Bohrungen am Lenkerunterteil (1) und am Rasenmäher (4) schieben, eindrehen und anziehen. Beide Lenkerunterteile (1) sind fest mit dem Rasenmäher (4) verbunden.
- ▶ Das Lenkeroberteil kann in 2 Höhen (a,b) montiert werden.

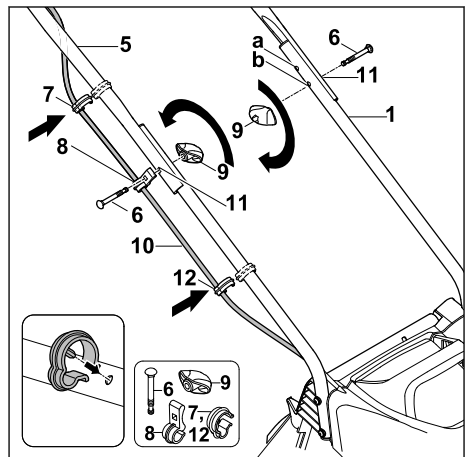

- ▶ Lenkeroberteil (5) so an Lenkerunterteile (1) halten, dass die Bohrungen fluchten.
- ▶ Kabel (10) in Kabelclip (8) legen.
- ▶ Auf der Seite, an der sich das Kabel befindet, Schraube (6) von außen nach innen durch die Bohrungen (11) von Kabelclip (8), Lenkeroberteil (5) und Lenkerunterteil (1) schieben.

- ▶ Auf der anderen Seite Schraube (6) von außen nach innen durch die Bohrungen (11) von Lenkeroberteil (5) und Lenkerunterteil (1) schieben.
- ▶ Drehgriffe (9) auf beiden Seiten auf die Schrauben (6) stecken und eindrehen. Das Lenkeroberteil (5) ist fest mit den Lenkerunterteilen (1) verbunden.
- ▶ Kabel (10) in Kabelclip (7) legen.
- ▶ Kabelclip (7) auf Lenkeroberteil (5) drücken und einrasten lassen.
- ▶ Kabel (10) in Kabelclip (12) legen.
- ▶ Kabelclip (12) auf Lenkerunterteil (1) drücken und einrasten lassen.

Der Lenker muss nicht wieder abgebaut werden.

## 6.2 Lenker aufklappen und zusammenklappen

### 6.2.1 Lenker aufklappen

- ▶ Rasenmäher ausschalten.
- ▶ Kupplung der Verlängerungsleitung vom Netzstecker des Rasenmähers ziehen
- ▶ Rasenmäher auf eine ebene Fläche stellen.

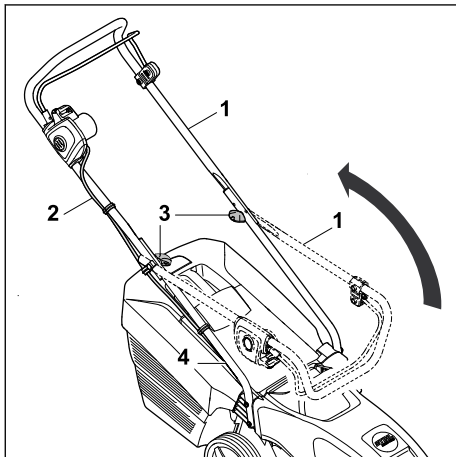

- ▶ Lenkeroberteil (1) aufklappen und mit einer Hand halten. Darauf achten, dass das Kabel (2) nicht beschädigt wird.
- ▶ Drehgriffe (3) festschrauben. Das Lenkeroberteil (1) ist fest mit dem Lenkerunterteil (4) verbunden.

### 6.2.2 Lenker zusammenklappen

Der Lenker kann zum platzsparenden Transportieren oder Aufbewahren zusammengeklappt werden.

- ▶ Rasenmäher ausschalten.

- ▶ Kupplung der Verlängerungsleitung vom Netzstecker des Rasenmähers ziehen.
- ▶ Rasenmäher auf eine ebene Fläche stellen.

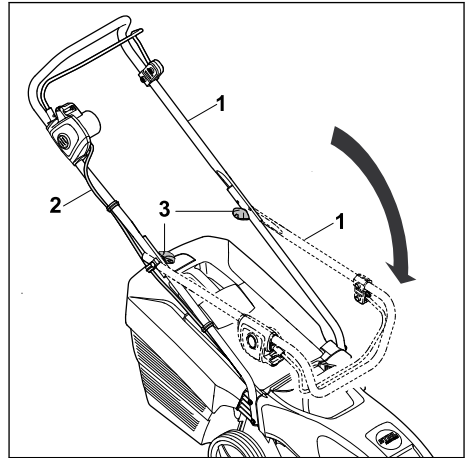

- ▶ Drehgriffe (3) so weit aufschrauben, bis sie sich frei drehen.
- ▶ Lenkeroberteil (1) nach vorne umklappen und darauf achten, dass das Kabel (2) nicht beschädigt wird.

## 6.3 Grasfangkorb zusammenbauen, einhängen und aushängen

### 6.3.1 Grasfangkorb zusammenbauen

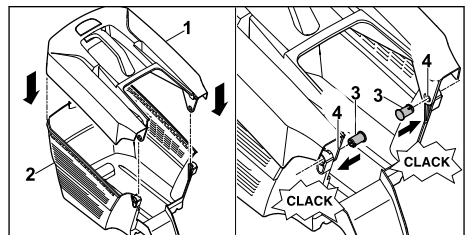

- ▶ Grasfangkorb-Oberteile (1) auf Grasfangkorb-Unterteile (2) aufsetzen.
- ▶ Bolzen (3) von innen durch die Öffnungen (4) drücken.
- ▶ Grasfangkorb-Oberteile (1) nach unten drücken. Das Grasfang-Oberteile rastet hörbar ein.

### 6.3.2 Grasfangkorb einhängen

- ▶ Rasenmäher ausschalten.
- ▶ Kupplung der Verlängerungsleitung vom Netzstecker des Rasenmähers ziehen.
- ▶ Rasenmäher auf eine ebene Fläche stellen.



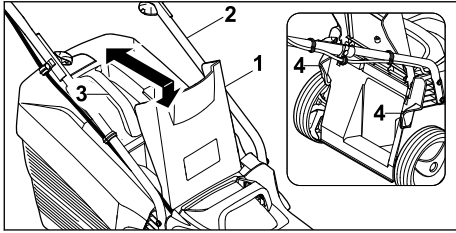

- ▶ Auswurfklappe (1) öffnen und halten.
- ▶ Grasfangkorb (2) am Griff (3) greifen und mit den Haken in die Aufnahmen (4) einhängen.
- ▶ Auswurfklappe (1) auf dem Grasfangkorb (2) ablegen.

### 6.3.3 Grasfangkorb aushängen

- ▶ Rasenmäher ausschalten.
- ▶ Kupplung der Verlängerungsleitung vom Netzstecker des Rasenmähers ziehen.
- ▶ Rasenmäher auf eine ebene Fläche stellen.
- ▶ Auswurfklappe öffnen und halten.
- ▶ Grasfangkorb am Griff nach oben abnehmen.
- ▶ Auswurfklappe schließen.

## 7 Rasenmäher elektrisch anschließen

### 7.1 Rasenmäher elektrisch anschließen

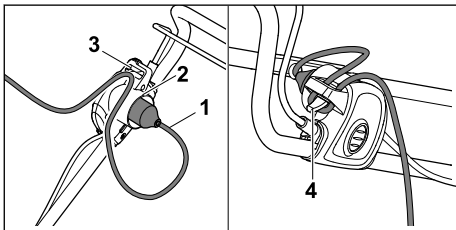

- ▶ Kupplung der Verlängerungsleitung (1) in den Netzstecker (2) des Rasenmähers stecken.
- ▶ Kabelschlaufe durch Öffnung (3) ziehen.
- ▶ Kabelschlaufe am Haken (4) befestigen.
- Die Kabelverbindung ist gegen Zug entlastet.
- ▶ Netzstecker der Verlängerungsleitung in eine richtig installierte Steckdose stecken.

## 8 Rasenmäher einschalten und ausschalten

### 8.1 Rasenmäher einschalten

- ▶ Sicherstellen, dass die Verlängerungsleitung sichtbar verlegt ist und sich immer hinter dem Rasenmäher befindet.
- ▶ Rasenmäher nicht kippen.

- ▶ Rasenmäher auf eine ebene Fläche stellen.

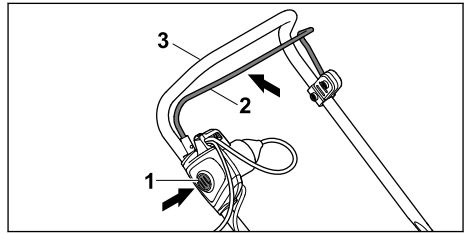

- ▶ Sperrknopf (1) mit der rechten Hand drücken und gedrückt halten.
- ▶ Schaltbügel (2) mit der linken Hand vollständig in Richtung des Lenkers (3) ziehen und so halten, dass der Daumen den Lenker (3) umschließt.
- Das Messer dreht sich.
- ▶ Sperrknopf (1) loslassen.
- ▶ Lenker und Schaltbügel (2) mit der rechten Hand so festhalten, dass der Daumen den Lenker (3) umschließt.

### 8.2 Rasenmäher ausschalten

- ▶ Schaltbügel loslassen.
- ▶ Warten, bis sich das Messer nicht mehr dreht.
- ▶ Falls sich das Messer weiter dreht: Kupplung der Verlängerungsleitung vom Netzstecker des Rasenmähers ziehen und einen STIHL Fachhändler aufsuchen.
- Der Rasenmäher ist defekt.

## 9 Rasenmäher prüfen

### 9.1 Bedienungselemente prüfen

#### Sperrknopf und Schaltbügel

- ▶ Rasenmäher ausschalten.
- ▶ Kupplung der Verlängerungsleitung vom Netzstecker des Rasenmähers ziehen.
- ▶ Sperrknopf drücken und wieder loslassen.
- ▶ Schaltbügel vollständig in Richtung des Lenkers ziehen und wieder loslassen.
- ▶ Falls der Sperrknopf oder der Schaltbügel schwergängig ist oder nicht in die Ausgangsposition zurückfedert: Rasenmäher nicht verwenden und einen STIHL Fachhändler aufsuchen.
- Der Sperrknopf oder der Schaltbügel ist defekt.

#### Rasenmäher einschalten



- ▶ Rasenmäher mit einer Verlängerungsleitung an eine Steckdose anschließen.
- ▶ Sperrknopf mit der rechten Hand drücken und gedrückt halten.

- ▶ Schaltbügel mit der linken Hand vollständig in Richtung des Lenkers ziehen und so halten, dass der Daumen den Lenker umschließt. Das Messer dreht sich.
- ▶ Falls das Messer sich nicht dreht: Rasenmäher ausschalten, Kupplung der Verlängerungsleitung vom Netzstecker des Rasenmähers ziehen und einen STIHL Fachhändler aufsuchen. Der Rasenmäher ist defekt.
- ▶ Sperrknopf und Schaltbügel loslassen. Das Messer dreht sich nach kurzer Zeit nicht mehr.
- ▶ Falls sich das Messer weiter dreht: Kupplung der Verlängerungsleitung vom Netzstecker des Rasenmähers ziehen und einen STIHL Fachhändler aufsuchen. Der Rasenmäher ist defekt.

## 9.2 Messer prüfen

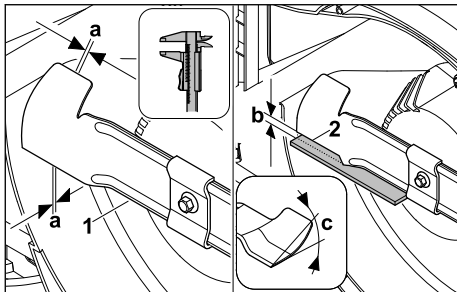
- ▶ Rasenmäher ausschalten.
- ▶ Kupplung der Verlängerungsleitung vom Netzstecker des Rasenmähers ziehen.
- ▶ Rasenmäher zur Seite kippen und ablegen,  14.1.



- ▶ Folgendes messen:
  - Stärke a
  - Rückschliff b
  - Schärfwinkel c
- ▶ Stärke (a) an mehreren Stellen des Messers (1) mit einem Messschieber prüfen. Falls die Mindeststärke unterschritten ist: Messer ersetzen,  18.2.
- ▶ Lineal (2) an die vordere Messerkante anlegen und Rückschliff (b) messen. Falls der Rückschliff überschritten ist: Messer ersetzen,  18.2.
- ▶ Falls der Schärfwinkel (c) nicht eingehalten ist: Messer schärfen,  18.2.
- ▶ Falls Unklarheiten bestehen: Einen STIHL Fachhändler aufsuchen.

## 10 Mit dem Rasenmäher arbeiten

### 10.1 Rasenmäher halten und führen

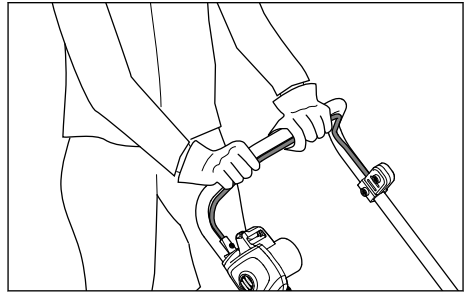

- ▶ Lenker mit beiden Händen so festhalten, dass die Daumen den Lenker umschließten.

### 10.2 Schnitthöhe einstellen

Es können 5 Schnitthöhen eingestellt werden:

- 25 mm = Position 1
- 35 mm = Position 2
- 45 mm = Position 3
- 50 mm = Position 4
- 60 mm = Position 5

Die Positionen sind auf dem Rasenmäher angegeben.

#### Schnitthöhe einstellen

- ▶ Rasenmäher ausschalten. Das Messer darf sich nicht drehen.
- ▶ Rasenmäher auf eine ebene Fläche stellen.

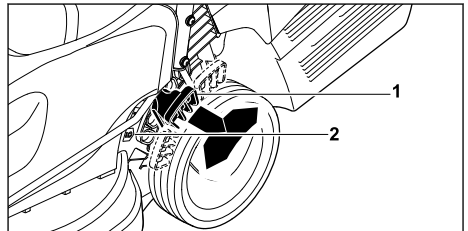

- ▶ Rasenmäher am Griff festhalten.
- ▶ Hebel (1) nach außen drücken und halten.
- ▶ Rasenmäher durch Anheben und Absenken in die gewünschte Position stellen. Die aktuelle Schnitthöhe kann an der Schnitthöhenanzeige (2) abgelesen werden.
- ▶ Hebel (1) loslassen. Der Rasenmäher rastet ein.



## 10.3 Mähen



- ▶ Rasenmäher langsam und kontrolliert vorwärts schieben.
- ▶ Falls während des Mähens ein Fremdkörper getroffen wird und das Messer blockiert ist:
  - ▶ Rasenmäher ausschalten.
  - ▶ Kupplung der Verlängerungsleitung vom Netzstecker des Rasenmähers ziehen.
  - ▶ Sicherstellen, dass alle beweglichen Teile zum vollständigen Stillstand gekommen sind.
  - ▶ Rasenmäher prüfen.
  - ▶ Falls Reparaturen erforderlich sind: Einen STIHL Fachhändler aufsuchen.
- ▶ Falls der Rasenmäher anfängt, stark zu vibrieren:
  - ▶ Rasenmäher ausschalten.
  - ▶ Kupplung der Verlängerungsleitung vom Netzstecker des Rasenmähers ziehen.
  - ▶ Rasenmäher prüfen.
  - ▶ Prüfen, ob alle Muttern, Bolzen und Schrauben fest angezogen sind.
  - ▶ Falls Reparaturen erforderlich sind: Einen STIHL Fachhändler aufsuchen.

## 10.4 Grasfangkorb entleeren

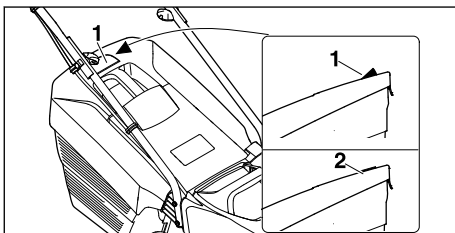

Der vom Messer erzeugte Luftstrom hebt die Füllstandsanzeige (1) an. Ist der Grasfangkorb gefüllt, stoppt der Luftstrom. Ist der Luftstrom zu gering, fällt die Füllstandsanzeige (2) in den Ruhezustand zurück. Dies ist ein Hinweis, den Grasfangkorb zu entleeren.

Die uneingeschränkte Funktion der Füllstandsanzeige ist nur bei optimalem Luftstrom gegeben. Äußere Einflüsse wie nasses, dichtes oder hohes Gras, niedrige Schnittstufen, Verschmutzung oder Ähnliches können den Luftstrom und die Funktion der Füllstandsanzeige beeinträchtigen.

- ▶ Falls die Füllstandsanzeige in den Ruhezustand zurückfällt: Grasfangkorb entleeren.
- ▶ Rasenmäher ausschalten.
- ▶ Kupplung der Verlängerungsleitung vom Netzstecker des Rasenmähers ziehen.
- ▶ Grasfangkorb aushängen.

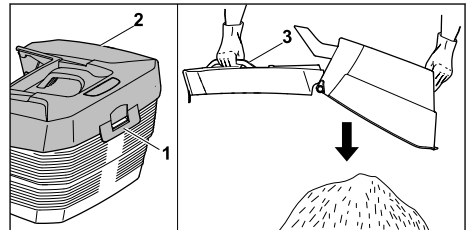

- ▶ Verschlusslasche (1) öffnen.
- ▶ Grasfangkorbberteil (2) am Griff (3) aufklappen und halten.
- ▶ Mit der zweiten Hand am unteren Haltegriff festhalten.
- ▶ Grasfangkorb entleeren.
- ▶ Grasfangkorb zuklappen.
- ▶ Grasfangkorb einhängen.

## 11 Nach dem Arbeiten

### 11.1 Nach dem Arbeiten

- ▶ Rasenmäher ausschalten.
- ▶ Kupplung der Verlängerungsleitung vom Netzstecker des Rasenmähers ziehen.
- ▶ Rasenmäher auf eine ebene Fläche stellen.
- ▶ Falls der Rasenmäher nass ist: Rasenmäher trocknen lassen.
- ▶ Rasenmäher reinigen.

## 12 Transportieren

### 12.1 Rasenmäher transportieren

- ▶ Falls der Rasenmäher von und zu der zu mähenden Fläche bewegt wird:
  - ▶ Rasenmäher ausschalten.  
Das Messer darf sich nicht drehen.
  - ▶ Kupplung der Verlängerungsleitung vom Netzstecker ziehen.
- ▶ Falls der Rasenmäher zum Transport über andere Flächen als Gras angekippt werden muss:
  - ▶ Rasenmäher ausschalten.  
Das Messer darf sich nicht drehen.
  - ▶ Kupplung der Verlängerungsleitung vom Netzstecker ziehen.

#### Rasenmäher schieben

- ▶ Rasenmäher langsam und kontrolliert vorwärts schieben.

#### Rasenmäher tragen

- ▶ Schutzhandschuhe tragen.

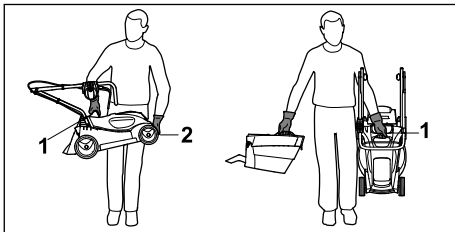

- ▶ Falls nur der Rasenmäher getragen wird:
  - ▶ Lenker zusammenklappen.
  - ▶ Rasenmäher mit einer Hand am Transportgriff (1) festhalten und mit der anderen Hand am Gehäuse (2) festhalten.
  - ▶ Rasenmäher anheben und tragen.
- ▶ Falls der Rasenmäher und der Grasfangkorb gleichzeitig getragen werden:
  - ▶ Rasenmäher mit einer Hand am Transportgriff (1) festhalten.
  - ▶ Rasenmäher anheben und seitlich vom Körper tragen.

#### Rasenmäher in einem Fahrzeug transportieren

- ▶ Rasenmäher stehend so sichern, dass der Rasenmäher nicht umkippt und sich nicht bewegen kann.

## 13 Aufbewahren

### 13.1 Rasenmäher aufbewahren

- ▶ Rasenmäher ausschalten.
- ▶ Kupplung der Verlängerungsleitung vom Netzstecker des Rasenmähers ziehen.

- ▶ Rasenmäher abkühlen lassen.
- ▶ Grasfangkorb leeren.
- ▶ Rasenmäher auf eine ebene Fläche stellen.
- ▶ Transportposition einstellen.
- ▶ Rasenmäher so aufbewahren, dass folgende Bedingungen erfüllt sind:
  - Der Rasenmäher ist außerhalb der Reichweite von Kindern.
  - Der Rasenmäher ist sauber und trocken.

## 14 Reinigen

### 14.1 Rasenmäher in Reinigungsposition bringen

- ▶ Rasenmäher ausschalten.  
Das Messer darf sich nicht drehen.
- ▶ Kupplung der Verlängerungsleitung vom Netzstecker des Rasenmähers ziehen.
- ▶ Rasenmäher auf eine ebene Fläche stellen.
- ▶ Grasfangkorb aushängen.

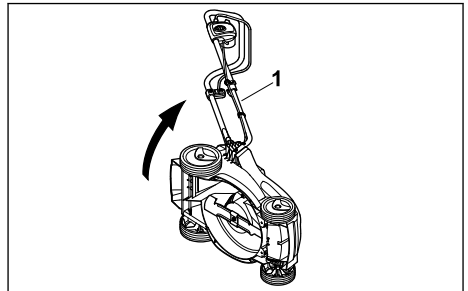

- ▶ Rasenmäher am Lenker (1) festhalten, zur Seite kippen und ablegen.

### 14.2 Rasenmäher reinigen

- ▶ Rasenmäher ausschalten.  
Das Messer darf sich nicht drehen.
- ▶ Kupplung der Verlängerungsleitung vom Netzstecker des Rasenmähers ziehen.
- ▶ Rasenmäher abkühlen lassen.
- ▶ Rasenmäher mit einem feuchten Tuch reinigen.
- ▶ Auswurfkanal mit einer weichen Bürste oder einem feuchten Tuch reinigen.
- ▶ Elektrische Kontakte am Rasenmäher mit einem Pinsel oder einer weichen Bürste reinigen.

Bereich um das Messer und das Messer mit einem Holzstab, einer weichen Bürste oder einem feuchten Tuch reinigen.

### HINWEIS

- Die Reinigung mit einem Hochdruckreiniger oder Strahlwasser kann das Gerät beschädigen.
  - ▶ Gerät nicht mit einem Hochdruckreiniger oder Strahlwasser reinigen.

## 15 Warten

### 15.1 Wartungsintervall

Das Wartungsintervall ist abhängig von den Umgebungsbedingungen und den Arbeitsbedingungen. STIHL empfiehlt folgendes Wartungsintervall:

#### Jährlich

- ▶ Rasenmäher von einem STIHL Fachhändler warten lassen.

### 15.2 Messer abbauen und anbauen

#### 15.2.1 Messer abbauen

- ▶ Rasenmäher ausschalten.
- ▶ Kupplung der Verlängerungsleitung vom Netzstecker des Rasenmähers ziehen.
- ▶ Rasenmäher zur Seite kippen und ablegen.

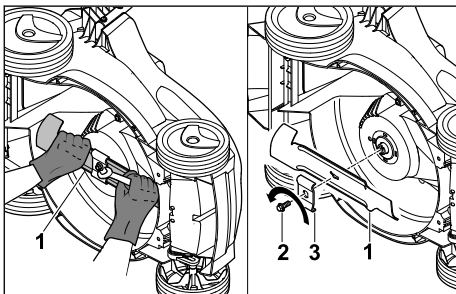

- ▶ Messer (1) mit einer Hand halten.
- ▶ Schraube (2) in Pfeilrichtung herausdrehen und mit Mitnehmer (3) abnehmen.
- ▶ Messer (1) abnehmen.
- ▶ Schraube (2) und Mitnehmer (3) entsorgen. Für den Anbau des Messers (1) eine neue Schraube und einen neuen Mitnehmer verwenden.

#### 15.2.2 Messer anbauen

- ▶ Rasenmäher ausschalten.
- ▶ Kupplung der Verlängerungsleitung vom Netzstecker des Rasenmähers ziehen.
- ▶ Rasenmäher zur Seite kippen und ablegen.

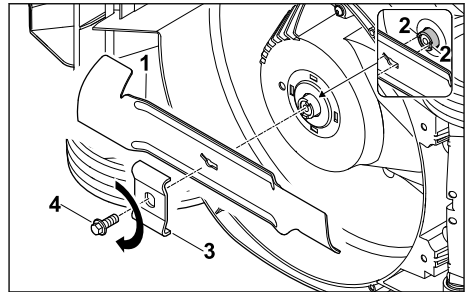

- ▶ Messerauflagefläche und Messerbuchse reinigen.
- ▶ Messer (1) mit den hochgebogenen Flügeln nach oben auf die Messerbuchse aufsetzen.
- ▶ Die Führungsstifte (2) der Messerbuchse in den Ausnehmungen des Messers positionieren.
- ▶ Messer (1) mit einer Hand halten und neuen Mitnehmer (3) aufstecken.
- ▶ Schraubensicherung Loctite 243 auf das Gewinde der neuen Schraube (4) auftragen.
- ▶ Schraube (4) eindrehen und mit 15 - 20 Nm anziehen.

### 15.3 Messer schärfen und auswuchten

Es erfordert viel Übung das Messer richtig zu schärfen und auszuwuchten.

STIHL empfiehlt, das Messer von einem STIHL Fachhändler schärfen und auswuchten zu lassen.

Die aktuellen Adressen der Fachhändler sind bei der jeweiligen STIHL Landesvertretung unter [www.stihl.com](http://www.stihl.com) zu finden.

#### ! WARNUNG

- Die Schneidkanten des Messers sind scharf. Der Benutzer kann sich schneiden.
  - ▶ Schutzhandschuhe tragen.
- ▶ Rasenmäher ausschalten.
- ▶ Kupplung der Verlängerungsleitung vom Netzstecker des Rasenmähers ziehen.
- ▶ Rasenmäher aufstellen.
- ▶ Messer abbauen.
- ▶ Messer schärfen. Dabei den Schärfwinkel beachten und das Messer kühlen, 18.2. Das Messer darf während des Schärfens nicht blau anlaufen.
- ▶ Messer anbauen.
- ▶ Falls Unklarheiten bestehen: Einen STIHL Fachhändler aufsuchen.

## 16 Reparieren

### 16.1 Rasenmäher reparieren

Der Benutzer kann den Rasenmäher und das Messer nicht selbst reparieren.

- ▶ Falls der Rasenmäher oder das Messer beschädigt ist: Rasenmäher oder Messer nicht









verwenden und einen STIHL Fachhändler aufsuchen.

- ▶ Falls Hinweisschilder unleserlich oder beschädigt sind: Hinweisschilder von einem STIHL Fachhändler ersetzen lassen.

## 17 Störungen beheben

### 17.1 Störungen des Rasenmähers beheben

Störung	Ursache	Abhilfe
Der Rasenmäher läuft beim Einschalten nicht an.	Der Stecker oder die Kupplung der Verlängerungsleitung sind nicht eingesteckt.	▶ Stecker oder Kupplung der Verlängerungsleitung einstecken,  7.
	Der Leitungsschutzschalter (Sicherung) oder der FI-Schutzschalter hat ausgelöst. Der Stromkreis ist elektrisch überlastet oder defekt.	▶ Ursache für das Auslösen suchen und beheben. Leitungsschutzschalter (Sicherung) oder FI-Schutzschalter einlegen. ▶ Andere, im gleichen Stromkreis angeschlossene Stromverbraucher ausschalten.
	Die Steckdose ist zu gering abgesichert.	▶ Stecker der Verlängerungsleitung in eine richtig abgesicherte Steckdose stecken,  18.
	Die Verlängerungsleitung hat einen falschen Querschnitt.	▶ Eine Verlängerungsleitung mit einem ausreichenden Querschnitt verwenden,  18.
	Die Verlängerungsleitung ist zu lang.	▶ Eine Verlängerungsleitung mit der richtigen Länge verwenden,  18.
	Der Motor ist überhitzt.	▶ Rasenmäher reinigen,  14. ▶ Rasenmäher abkühlen lassen.
	Der Widerstand am Messer ist zu groß.	▶ Größere Schnitthöhe einstellen,  10.2. ▶ Rasenmäher in niedrigerem Gras einschalten.
	Der Bereich um das Messer ist verstopft.	▶ Rasenmäher reinigen,  14.
	Ländervariante GB: Die Sicherung im Stecker ist defekt.	▶ Sicherung im Stecker tauschen.
Der Rasenmäher schaltet im Betrieb ab.	Der Stecker oder die Kupplung der Verlängerungsleitung sind nicht mehr eingesteckt.	▶ Stecker oder Kupplung der Verlängerungsleitung einstecken,  7.
	Der Leitungsschutzschalter (Sicherung) oder der FI-Schutzschalter hat ausgelöst. Der Stromkreis ist elektrisch überlastet oder defekt.	▶ Ursache für das Auslösen suchen und beheben. Leitungsschutzschalter (Sicherung) oder FI-Schutzschalter einlegen. ▶ Andere, im gleichen Stromkreis angeschlossene Stromverbraucher ausschalten.
	Die Steckdose ist zu gering abgesichert.	▶ Stecker der Verlängerungsleitung in eine richtig abgesicherte Steckdose stecken,  18.
	Der Überlastschutz hat ausgelöst.	▶ Rasenmäher abkühlen lassen. Abkühlzeit bis zu 10 Minuten. ▶ Rasenmäher reinigen,  14. ▶ Rasenmäher langsamer führen.

Störung	Ursache	Abhilfe
		<ul style="list-style-type: none"> <li>▶ Größere Schnitthöhe einstellen,  10.2</li> <li>▶ Niedrigeres Gras mähen.</li> <li>▶ Messer schärfen,  15.3.</li> <li>▶ Eine Verlängerungsleitung mit der richtigen Länge verwenden,  18.</li> <li>▶ Eine Verlängerungsleitung mit einem ausreichenden Querschnitt verwenden,  18</li> </ul>
	Das Messer ist blockiert.	▶ Rasenmäher reinigen,  14.
Der Rasenmäher vibriert im Betrieb stark.	Die Schraube am Messer ist lose.	▶ Schraube fest anziehen,  15.2.2.
Das Gras ist unsauber geschnitten oder der Rasen ist gelb.	Das Messer ist nicht richtig ausgewuchtet.	▶ Messer schärfen und auswuchten,  15.3.
	Das Messer ist stumpf oder verschlissen.	▶ Messer schärfen und auswuchten,  15.3.
	Der Widerstand am Messer ist zu groß.	<ul style="list-style-type: none"> <li>▶ Größere Schnitthöhe einstellen,  10.2.</li> <li>▶ Niedrigeres Gras mähen.</li> </ul>

## 18 Technische Daten

### 18.1 Rasenmäher

#### STIHL RME 235.0

- Netzspannung: siehe Leistungsschild
- Frequenz: siehe Leistungsschild
- Leistungsaufnahme: 1200 W
- Gewicht (m) mit Grasfangkorb: 13 kg
- Ländervariante GB:
  - Gewicht (m) mit Anschlusskabel und Grasfangkorb: 14 kg
  - Maximaler Inhalt des Grasfangkorbs: 30 l
- Arbeitsbreite: 33 cm
- Drehzahl (n): 3200 /min
- Elektrische Schutzklasse: II
- Elektrische Schutzart: IPX4

### 18.2 Messer

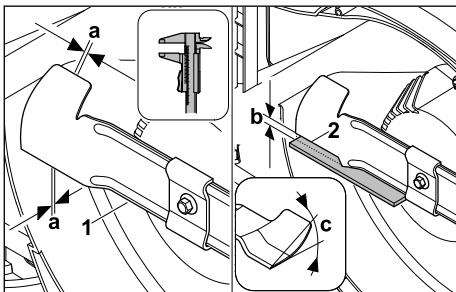

- Mindeststärke a: 1,6 mm
- Maximaler Rückschliff b: 5 mm
- Schärfwinkel c: 30°

### 18.3 Verlängerungsleitungen

Wenn eine Verlängerungsleitung verwendet wird, muss sie einen Schutzleiter haben und deren Adern müssen abhängig von der Spannung und der Länge der Verlängerungsleitung mindestens folgende Querschnitte haben:

#### Falls die Nennspannung auf dem Leistungsschild 220 V bis 240 V ist:

- Leitungslänge bis 20 m: AWG 15 / 1,5 mm<sup>2</sup>
- Leitungslänge 20 m bis 50 m: AWG 13 / 2,5 mm<sup>2</sup>

#### Falls die Nennspannung auf dem Leistungsschild 100 V bis 127 V ist:

- Leitungslänge bis 10 m: AWG 14 / 2,0 mm<sup>2</sup>
- Leitungslänge 10 m bis 30 m: AWG 12 / 3,5 mm<sup>2</sup>

### 18.4 Schallwerte und Vibrationswerte

Der K-Wert für den Schalldruckpegel beträgt 2 dB(A). Der K-Wert für den Schalleistungspegel beträgt 0,8 dB(A). Der K-Wert für den Vibrationswert beträgt 0,70 m/s<sup>2</sup>.

- Schalldruckpegel L<sub>pA</sub> gemessen nach EN IEC 62841-4-3: 80 dB(A)
- Garantierter Schalleistungspegel L<sub>WA,d</sub> gemessen nach 2000/14/EG / S.I. 2001/1701: 93 dB(A)
- Vibrationswert a<sub>hv</sub> gemessen nach EN IEC 62841-4-3, Lenker: 1,40 m/s<sup>2</sup>

Die angegebenen Vibrationswerte wurden nach einem genormten Prüfverfahren gemessen und können zum Vergleich von Elektrogeräten herangezogen werden. Die tatsächlich auftretenden Vibrationswerte können von den angegebenen Werten abweichen, abhängig von der Art der Anwendung. Die angegebenen Vibrationswerte können zu einer ersten Einschätzung der Vibrationsbelastung verwendet werden. Die tatsächliche Vibrationsbelastung muss eingeschätzt werden. Dabei können auch die Zeiten berücksichtigt werden, in denen das Elektrogerät abgeschaltet ist, und solche, in denen es zwar eingeschaltet ist, aber ohne Belastung läuft.

Informationen zur Erfüllung der Arbeitgeberrichtlinie Vibration 2002/44/EG und S.I. 2005/1093 sind unter [www.stihl.com/vib](http://www.stihl.com/vib) angegeben.

## 18.5 REACH

REACH bezeichnet eine EG-Verordnung zur Registrierung, Bewertung und Zulassung von Chemikalien.

Informationen zur Erfüllung der REACH Verordnung sind unter [www.stihl.com/reach](http://www.stihl.com/reach) angegeben.

## 19 Ersatzteile und Zubehör

### 19.1 Ersatzteile und Zubehör

**STIHL** Diese Symbole kennzeichnen original STIHL Ersatzteile und original STIHL Zubehör.

STIHL empfiehlt, original STIHL Ersatzteile und original STIHL Zubehör zu verwenden.

Ersatzteile und Zubehör anderer Hersteller können durch STIHL hinsichtlich Zuverlässigkeit, Sicherheit und Eignung trotz laufender Marktbeobachtung nicht beurteilt werden und STIHL kann für deren Einsatz auch nicht einstehen.

Original STIHL Ersatzteile und original STIHL Zubehör sind bei einem STIHL Fachhändler erhältlich.

### 19.2 Wichtige Ersatzteile

- Messer: 6311 702 0100
- Messerschraube: 9018 321 1800
- Mitnehmer: 6311 702 0600

## 20 Entsorgen

### 20.1 Rasenmäher entsorgen

Informationen zur Entsorgung sind bei der örtlichen Verwaltung oder bei einem STIHL Fachhändler erhältlich.

Eine unsachgemäße Entsorgung kann die Gesundheit schädigen und die Umwelt belasten.

- ▶ STIHL Produkte einschließlich Verpackung gemäß den örtlichen Vorschriften einer geeigneten Sammelstelle für Wiederverwertung zuführen.
- ▶ Nicht mit dem Hausmüll entsorgen.

## 21 EU-Konformitätserklärung

### 21.1 Rasenmäher STIHL RME 235.0

STIHL Tirol GmbH  
Hans Peter Stihl-Straße 5  
6336 Langkampfen

Österreich

erklärt in alleiniger Verantwortung, dass

- Bauart: Elektro-Rasenmäher
- Fabrikmarke: STIHL
- Typ: RME 235.0
- Schnittbreite: 33 cm
- Serienidentifizierung: 6311

den einschlägigen Bestimmungen der Richtlinien 2000/14/EG, 2006/42/EG, 2014/30/EU und 2011/65/EU entspricht und in Übereinstimmung mit den jeweils zum Produktionsdatum gültigen Versionen der folgenden Normen entwickelt und gefertigt worden ist: EN 62841-1, EN ISO 12100 in Anlehnung an EN IEC 62841-4-3, EN 55014-1 und EN 55014-2.

Beteiligte benannte Stelle:  
TÜV Rheinland LGA Products GmbH  
Tillystraße 2  
90431 Nürnberg, DE

Zur Ermittlung des gemessenen und des garantierten Schalleistungspegels wurde nach Richtlinie 2000/14/EG, Anhang VIII verfahren.

- Gemessener Schalleistungspegel: 92,1 dB(A)
- Garantierte Schalleistungspegel: 93 dB(A)

Die Technischen Unterlagen sind bei der STIHL Tirol GmbH aufbewahrt.

Das Baujahr und die Maschinennummer sind auf dem Rasenmäher angegeben.

Langkampfen, 14.04.2023

STIHL Tirol GmbH

i. V. 

Matthias Fleischer, Leiter Produktentwicklung

i. V. 

Sven Zimmermann, Hauptabteilungsleiter  
Qualität

## 22 Anschriften

### 22.1 STIHL Hauptverwaltung

ANDREAS STIHL AG & Co. KG  
Postfach 1771  
D-71307 Waiblingen

### 22.2 STIHL Vertriebsgesellschaften

#### DEUTSCHLAND

STIHL Vertriebszentrale AG & Co. KG  
Robert-Bosch-Straße 13  
64807 Dieburg  
Telefon: +49 6071 3055358

#### ÖSTERREICH

STIHL Ges.m.b.H.  
Fachmarktstraße 7  
2334 Vösendorf  
Telefon: +43 1 86596370

#### SCHWEIZ

STIHL Vertriebs AG  
Isenrietstraße 4  
8617 Mönchaltorf  
Telefon: +41 44 9493030

#### TSSCHECHISCHE REPUBLIK

Andreas STIHL, spol. s r.o.  
Chrlická 753  
664 42 Modřice

### 22.3 STIHL Importeure

#### BOSNIEN-HERZEGOWINA

UNIKOMERC d. o. o.  
Bišće polje bb  
88000 Mostar  
Telefon: +387 36 352560  
Fax: +387 36 350536

#### KROATIEN

UNIKOMERC - UVOZ d.o.o.

0478-121-9805-A

Sjedište:

Amruševa 10, 10000 Zagreb

Prodaja:

Ulica Kneza Ljudevita Posavskog 56, 10410

Velika Gorica

Telefon: +385 1 6370010

Fax: +385 1 6221569

## TÜRKEI

SADAL TARIM MAKİNELERİ DIŞ TİCARET A.Ş.

Hürriyet Mahallesi Manas Caddesi No.1

35473 Menderes, İzmir

Telefon: +90 232 210 32 32

Fax: +90 232 210 32 33

## 23 Allgemeine und produkt-spezifische Sicherheitshinweise

### 23.1 Einleitung

Dieses Kapitel gibt die in der Produktnorm vorgeschriebenen und vorformulierten allgemeinen und produktspezifischen Sicherheitshinweise wieder.

Die unter "Elektrische Sicherheit" angegebenen Sicherheitshinweise zur Vermeidung eines elektrischen Schlages sind, mit Ausnahme von Punkt c), für STIHL Akku-Produkte nicht anwendbar.



#### WARNUNG

- **Lesen Sie alle Sicherheitshinweise, Anweisungen, Bilderungen und technischen Daten, mit denen dieser Rasenmäher versehen ist.** Versäumnisse bei der Einhaltung der nachfolgenden Anweisungen können elektrischen Schlag, Brand und/oder schwere Verletzungen verursachen. **Bewahren Sie alle Sicherheitshinweise und Anweisungen für die Zukunft auf.**

### 23.2 Arbeitsplatzsicherheit

- a) **Halten Sie Ihren Arbeitsbereich sauber und gut beleuchtet.** Unordnung oder unbeleuchtete Arbeitsbereiche können zu Unfällen führen.
- b) **Arbeiten Sie mit dem Rasenmäher nicht in explosionsgefährdeter Umgebung, in der sich brennbare Flüssigkeiten, Gase oder Stäube befinden.** Rasenmäher erzeugen Funken, die den Staub oder die Dämpfe entzünden können.



- c) **Halten Sie Kinder und andere Personen während der Benutzung des Rasenmähers fern.** Bei Ablenkung können Sie die Kontrolle über den Rasenmäher verlieren.

### 23.3 Elektrische Sicherheit

- a) **Der Anschlussstecker des Rasenmähers muss in die Steckdose passen. Der Stecker darf in keiner Weise verändert werden. Verwenden Sie keine Adapterstecker gemeinsam mit schutzgeerdeten Rasenmähern.** Unveränderte Stecker und passende Steckdosen verringern das Risiko eines elektrischen Schlages.
- b) **Vermeiden Sie Körperkontakt mit geerdeten Oberflächen wie von Rohren, Heizungen, Herden und Kühlschränken.** Es besteht ein erhöhtes Risiko durch elektrischen Schlag, wenn Ihr Körper geerdet ist.
- c) **Betreiben Sie den Rasenmäher nicht bei Regen oder Nässe.** Dies kann das Risiko eines elektrischen Schlages erhöhen.
- d) **Zweckentfremden Sie die Anschlussleitung nicht. Verwenden Sie die Anschlussleitung niemals zum Tragen, Ziehen oder um den Stecker des Rasenmähers herauszuziehen. Halten Sie die Anschlussleitung fern von Hitze, Öl, scharfen Kanten oder sich bewegenden Teilen.** Beschädigte oder verwickelte Anschlussleitungen erhöhen das Risiko eines elektrischen Schlages.
- e) **Wenn Sie mit einem Rasenmäher im Freien arbeiten, verwenden Sie nur Verlängerungsleitungen, die auch für den Außenbereich geeignet sind.** Die Anwendung einer für den Außenbereich geeigneten Verlängerungsleitung verringert das Risiko eines elektrischen Schlages.
- f) **Wenn der Betrieb des Rasenmähers in feuchter Umgebung nicht vermeidbar ist, verwenden Sie einen Fehlerstromschutzschalter.** Der Einsatz eines Fehlerstromschutzschalters vermindert das Risiko eines elektrischen Schlages.

### 23.4 Sicherheit von Personen

- a) **Seien Sie aufmerksam, achten Sie darauf, was Sie tun, und gehen Sie mit Vernunft an die Arbeit mit einem Rasenmäher. Benutzen Sie keinen Rasenmäher, wenn Sie müde sind oder unter dem Einfluss von Drogen, Alkohol oder Medikamenten stehen.** Ein Moment der Unachtsamkeit beim Gebrauch

des Rasenmähers kann zu ernsthaften Verletzungen führen.

- b) **Tragen Sie persönliche Schutzausrüstung und immer eine Schutzbrille.** Das Tragen persönlicher Schutzausrüstung, wie Staubmaske, rutschfeste Sicherheitsschuhe, Schutzhelm oder Gehörschutz, je nach Art und Einsatz des Rasenmähers, verringert das Risiko von Verletzungen.
- c) **Vermeiden Sie eine unbeabsichtigte Inbetriebnahme. Vergewissern Sie sich, dass der Rasenmäher ausgeschaltet ist, bevor Sie ihn an die Stromversorgung und/oder den Akku anschließen, ihn aufnehmen oder tragen.** Wenn Sie beim Tragen des Rasenmähers den Finger am Schalter haben oder den Rasenmäher eingeschaltet an die Stromversorgung anschließen, kann dies zu Unfällen führen.
- d) **Entfernen Sie Einstellwerkzeuge oder Schraubenschlüssel, bevor Sie den Rasenmäher einschalten.** Ein Werkzeug oder Schlüssel, der sich in einem drehenden Teil des Rasenmähers befindet, kann zu Verletzungen führen.
- e) **Vermeiden Sie eine abnormale Körperhaltung. Sorgen Sie für einen sicheren Stand und halten Sie jederzeit das Gleichgewicht.** Dadurch können Sie den Rasenmäher in unerwarteten Situationen besser kontrollieren.
- f) **Tragen Sie geeignete Kleidung. Tragen Sie keine weite Kleidung oder Schmuck. Halten Sie Haare und Kleidung fern von sich bewegenden Teilen.** Lockere Kleidung, Schmuck oder lange Haare können von sich bewegenden Teilen erfasst werden.
- g) **Wenn Staubabsaug- und -auffangeinrichtungen montiert werden können, sind diese anzuschließen und richtig zu verwenden.** Verwendung einer Staubabsaugung kann Gefährdungen durch Staub verringern.
- h) **Wiegen Sie sich nicht in falscher Sicherheit und setzen Sie sich nicht über die Sicherheitsregeln für Rasenmäher hinweg, auch wenn Sie nach vielfachem Gebrauch mit dem Rasenmäher vertraut sind.** Achtloses Handeln kann binnen Sekundenbruchteilen zu schweren Verletzungen führen.



## 23.5 Verwendung und Behandlung des Rasenmähers

- a) **Überlasten Sie den Rasenmäher nicht. Verwenden Sie für Ihre Arbeit den dafür bestimmten Rasenmäher.** Mit dem passenden Rasenmäher arbeiten Sie besser und sicherer im angegebenen Leistungsbereich.
- b) **Benutzen Sie keinen Rasenmäher, dessen Schalter defekt ist.** Ein Rasenmäher, der sich nicht mehr ein- oder ausschalten lässt, ist gefährlich und muss repariert werden.
- c) **Ziehen Sie den Stecker aus der Steckdose und/oder entfernen Sie einen abnehmbaren Akku, bevor Sie Geräteeinstellungen vornehmen, Einsatzwerkzeugteile wechseln oder den Rasenmäher weglegen.** Diese Vorsichtsmaßnahme verhindert den unbeabsichtigten Start des Rasenmähers.
- d) **Bewahren Sie unbenutzte Rasenmäher außerhalb der Reichweite von Kindern auf. Lassen Sie keine Personen den Rasenmäher benutzen, die mit diesem nicht vertraut sind oder diese Anweisungen nicht gelesen haben.** Rasenmäher sind gefährlich, wenn sie von unerfahrenen Personen benutzt werden.
- e) **Pflegen Sie Rasenmäher und Einsatzwerkzeug mit Sorgfalt. Kontrollieren Sie, ob bewegliche Teile einwandfrei funktionieren und nicht klemmen, ob Teile gebrochen oder so beschädigt sind, dass die Funktion des Rasenmähers beeinträchtigt ist. Lassen Sie beschädigte Teile vor dem Einsatz des Rasenmähers reparieren.** Viele Unfälle haben ihre Ursache in schlecht gewarteten Rasenmähern.
- f) **Halten Sie Schneidwerkzeuge scharf und sauber.** Sorgfältig gepflegte Schneidwerkzeuge mit scharfen Schneidkanten verklemmen sich weniger und sind leichter zu führen.
- g) **Verwenden Sie Rasenmäher, Einsatzwerkzeug, Zubehör usw. entsprechend diesen Anweisungen. Berücksichtigen Sie dabei die Arbeitsbedingungen und die auszuführende Tätigkeit.** Der Gebrauch von Rasenmähern für andere als die vorgesehenen Anwendungen kann zu gefährlichen Situationen führen.
- h) **Halten Sie Griffe und Griffflächen trocken, sauber und frei von Öl und Fett.** Rutschige Griffe und Griffflächen erlauben keine sichere Bedienung und Kontrolle des Rasenmähers in unvorhergesehenen Situationen.

## 23.6 Service

- a) **Lassen Sie Ihren Rasenmäher nur von qualifiziertem Fachpersonal und nur mit Original-Ersatzteilen reparieren.** Damit wird sichergestellt, dass die Sicherheit des Rasenmähers erhalten bleibt.

## 23.7 Sicherheitshinweise für netzbetriebene Rasenmäher

- a) **Verwenden Sie den Rasenmäher nicht bei schlechtem Wetter, besonders nicht bei Gewitter.** Dies reduziert die Gefahr, von einem Blitz getroffen zu werden.
- b) **Untersuchen Sie den Arbeitsbereich gründlich nach Wildtieren.** Wildtiere können durch den laufenden Rasenmäher verletzt werden.
- c) **Untersuchen Sie den Arbeitsbereich gründlich und entfernen Sie alle Steine, Stöcke, Drähte, Knochen und andere Fremdkörper.** Herausgeschleuderte Teile können zu Verletzungen führen.
- d) **Kontrollieren Sie vor dem Gebrauch des Rasenmähers immer, ob das Mähmesser und das Mähwerk nicht abgenutzt oder beschädigt sind.** Abgenutzte oder beschädigte Teile erhöhen das Verletzungsrisiko.
- e) **Kontrollieren Sie vor dem Gebrauch die Netzleitung und etwaige Verlängerungsleitungen auf Zeichen von Beschädigung oder Alterung. Verwenden Sie den Rasenmäher nicht, falls die Leitung beschädigt oder abgenutzt ist. Wird die Netzleitung während des Betriebs beschädigt oder abgenutzt, schalten Sie den Rasenmäher aus und berühren Sie die Leitung nicht, bevor Sie den Netzstecker gezogen haben.** Eine beschädigte Netz- oder Verlängerungsleitung kann zu elektrischem Schlag, Feuer und/oder ernsthaften Verletzungen führen.
- f) **Prüfen Sie die Grasfangeinrichtung regelmäßig auf Verschleiß oder Abnutzung.** Eine abgenutzte oder beschädigte Grasfangeinrichtung erhöht das Risiko von Verletzungen.
- g) **Belassen Sie Schutzabdeckungen an ihrem Platz. Schutzabdeckungen müssen einsatzfähig und ordnungsgemäß befestigt sein.** Eine lose, beschädigte oder nicht richtig funktionierende Schutzabdeckung kann zu Verletzungen führen.
- h) **Halten Sie Lufteintrittsöffnungen frei von Ablagerungen.** Blockierte Lufteinlässe und Ablagerungen können zu Überhitzung oder Brandgefahr führen.

- i) **Tragen Sie beim Betrieb des Rasenmähers immer rutschfeste Sicherheitsschuhe. Niemals barfuß oder mit offenen Sandalen arbeiten.** Dadurch vermindern Sie die Gefahr einer Fußverletzung beim Kontakt mit dem rotierenden Mähmesser.
- j) **Tragen Sie beim Betrieb des Rasenmähers immer lange Hosen.** Bloße Haut erhöht die Wahrscheinlichkeit von Verletzungen durch herausgeschleuderte Teile.
- k) **Betreiben Sie den Rasenmäher nicht in nassem Gras. Gehen Sie dabei, niemals rennen.** Dadurch verringern Sie die Gefahr auszurutschen und hinzufallen, was zu Verletzungen führen könnte.
- l) **Betreiben Sie den Rasenmäher nicht auf übermäßig steilen Hängen.** Damit wird das Risiko vermindert, die Kontrolle zu verlieren, auszurutschen und hinzufallen, was zu Verletzungen führen könnte.
- m) **Achten Sie beim Arbeiten an Abhängen auf einen sicheren Stand; arbeiten Sie immer quer zum Abhang, niemals aufwärts oder abwärts, und seien Sie extrem vorsichtig beim Ändern der Arbeitsrichtung.** Damit wird das Risiko vermindert, die Kontrolle zu verlieren, auszurutschen und hinzufallen, was zu Verletzungen führen könnte.
- n) **Seien Sie besonders vorsichtig beim Rückwärtsmähen oder wenn Sie den Rasenmäher zu sich herziehen. Achten Sie immer auf die Umgebung.** Dies reduziert die Stolpergefahr während des Arbeitens.
- o) **Halten Sie die Netzleitung von den Mähmessen fern.** Eine beschädigte Netzleitung kann zu elektrischem Schlag, Feuer und/oder ernsthaften Verletzungen führen.
- p) **Schalten Sie den Mäher aus und ziehen Sie den Netzstecker, falls die Netzleitung sich verfangen hat oder beschädigt wurde.** Verfangene oder beschädigte Leitungen können das Risiko eines elektrischen Schlags erhöhen.
- q) **Berühren Sie keine Messer oder andere gefährliche Teile, die sich noch bewegen.** Damit vermindern Sie das Risiko einer Verletzung durch sich bewegende Teile.
- r) **Stellen Sie sicher, dass alle Schalter ausgeschaltet sind und der Netzstecker gezogen ist, bevor Sie eingeklemmtes Material entfernen oder den Rasenmäher reinigen.** Ein unerwarteter Betrieb des Rasenmähers kann zu ernsthaften Verletzungen führen.

## Contents

1	Introduction.....	22
2	Guide to Using this Manual.....	23
3	Overview.....	23
4	Safety Precautions.....	24
5	Preparing the Lawn Mower for Operation.	29
6	Assembling the Lawn Mower.....	29
7	Connecting the Lawn Mower to the Mains	31
8	Switching the Lawn Mower On and Off.....	31
9	Checking the Lawn Mower.....	31
10	Operating the Lawn Mower.....	32
11	After Finishing Work.....	33
12	Transporting.....	33
13	Storing.....	34
14	Cleaning.....	34
15	Maintenance.....	34
16	Repairing.....	35
17	Troubleshooting.....	36
18	Specifications.....	37
19	Spare Parts and Accessories.....	38
20	Disposal.....	38
21	EC Declaration of Conformity.....	38
22	UKCA Declaration of Conformity.....	38
23	General and Product-Specific Safety Instructions.....	39

## 1 Introduction

Dear Customer,

Thank you for choosing STIHL. We develop and manufacture our quality products to meet our customers' requirements. The products are designed for reliability even under extreme conditions.

STIHL also stands for premium service quality. Our dealers guarantee competent advice and instruction as well as comprehensive service support.

STIHL expressly commit themselves to a sustainable and responsible handling of natural resources. This user manual is intended to help you use your STIHL product safely and in an environmentally friendly manner over a long service life.

We thank you for your confidence in us and hope you will enjoy working with your STIHL product.



Dr. Nikolas Stihl

**IMPORTANT! READ BEFORE USING AND KEEP IN A SAFE PLACE FOR REFERENCE.**

## 2 Guide to Using this Manual

### 2.1 Applicable Documents

This instruction manual is a translation of the original manufacturer's instructions in the sense of EC Directive 2006/42/EC.

Local safety regulations apply.

### 2.2 Warning Notices in Text

#### DANGER

- This notice refers to risks which result in serious or fatal injury.
  - ▶ Serious or fatal injuries can be avoided by taking the precautions mentioned.

#### WARNING

- This notice refers to risks which **can** result in serious or fatal injury.
  - ▶ Serious or fatal injuries can be avoided by taking the precautions mentioned.

#### NOTICE

- This notice refers to risks which can result in damage to property.
  - ▶ Damage to property can be avoided by taking the precautions mentioned.

### 2.3 Symbols in Text



This symbol refers to a chapter in this instruction manual.

## 3 Overview

### 3.1 Lawn Mower

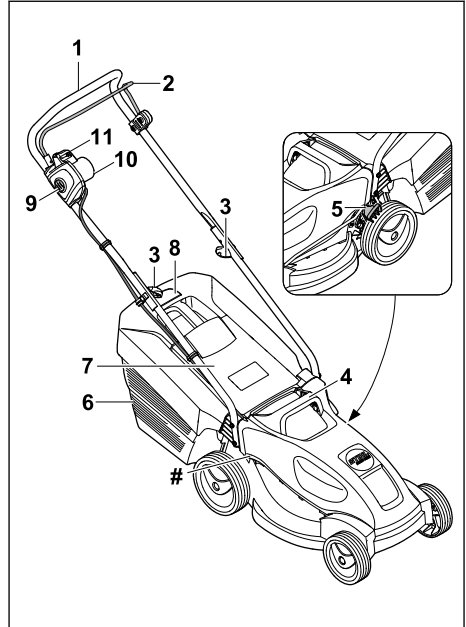

#### 1 Handlebar

The handlebar is used to hold, guide and transport the lawn mower.

#### 2 Control bar

The control bar switches the blade on and off together with the locking button.

#### 3 Rotary handles

The rotary handles clamp the upper handlebar onto the lower handlebar and are used to fold down the handlebar.

#### 4 Transport handle

The transport handle is used to transport the lawn mower.

#### 5 Lever

The lever is used to set the cutting height.

#### 6 Grass catcher box

The grass catcher box collects the mown grass.

#### 7 Discharge flap

The discharge flap closes off the discharge chute.

#### 8 Level indicator

The level indicator shows how full the grass catcher box is.

## 9 Locking button

The locking button switches the blade on and off together with the control bar.

## 10 Mains plug

The mains plug connects the lawn mower to the extension cable.

## 11 Aperture

The aperture serves as strain relief for the cable connection.

## # Rating plate with machine number

## 3.2 Symbols

The symbols can be on the lawn mower and have the following meaning:



**LWA** Guaranteed sound power level in accordance with Directive 2000/14/EC in dB(A) for the purpose of comparing the sound emissions of products.



Do not dispose of the product with domestic waste.



Protection class II power tool



Alternating current

**IPX4**

IP symbol



Activating the blade.

## 4 Safety Precautions

### 4.1 Warning Symbols

#### ▲ WARNING

The warning symbols on the lawn mower have the following meaning:



Follow the safety instructions and their measures.



Read, understand and keep the instruction manual.



Beware of objects being thrown up - keep a safe distance and keep other people away.



Do not touch a turning blade.



If the electric cable or extension cable is damaged: remove the mains plug from the socket. Follow the safety instructions on cleaning, transport, storage, maintenance and repair.



Keep the electric cable away from the cutting tool.



Protect the lawn mower from rain and moisture.



### 4.2 Intended Use

The STIHL RME 235.0 lawn mower is used to mow grass.

#### ▲ WARNING

- Failure to use the lawn mower as intended may result in serious or fatal injury to people and damage to property.
  - ▶ Use the lawn mower with an extension cable.
  - ▶ Use the lawn mower as described in this instruction manual.

### 4.3 Requirements for the User

#### ▲ WARNING

- Uninstructed users cannot recognise or evaluate the dangers posed by the lawn mower. This may result in serious or fatal injury to the user or other people.



- ▶ Read, understand and keep the instruction manual.

- ▶ If passing on the lawn mower to another person: provide them with the instruction manual also.
- ▶ Make sure that the user meets the following conditions:
  - The user is rested.
  - The user is physically, sensorily and mentally capable of operating the lawn mower and working with it. If the user is physically, sensorily or mentally impaired, the lawn mower must only be

used under supervision or following instruction by a responsible person.

- The user can recognise and evaluate the dangers posed by the lawn mower.
  - The user is aware that they are responsible for accidents and damage.
  - The user is of legal age or the user is being trained under supervision in a profession in accordance with national regulations.
  - The user has received instruction from a STIHL specialist dealer or a competent person before using the lawn mower for the first time.
  - The user is not impaired by alcohol, medicines or drugs.
- ▶ If anything is unclear: consult a STIHL specialist dealer.

#### 4.4 Clothing and Equipment

### **▲ WARNING**

- Objects may be thrown up at high velocity while working. This may result in injury to the user.
  - ▶ Wear long trousers made from resistant material.
- Dust may be stirred up while working. Breathing in dust may be harmful to health and cause allergic reactions.
  - ▶ If dust is stirred up: wear a dust mask.
- Unsuitable clothing may get caught on wood, briars and in the lawn mower. This may result in serious injury to the user.
  - ▶ Wear close-fitting clothing.
  - ▶ Remove scarves and jewellery.
- The user may come into contact with the blade during cleaning, maintenance or transport. This may result in injury to the user.
  - ▶ Wear protective gloves.
- Wearing unsuitable footwear may cause the user to slip. This may result in injury to the user.
  - ▶ Wear sturdy, closed-toed footwear with high-grip soles.
- Material particles may be expelled when sharpening the blade. This may result in injury to the user.
  - ▶ Wear close-fitting safety glasses. Suitable safety glasses are tested in accordance with EN 166 or national regulations and available commercially with the corresponding marking.
  - ▶ Wear protective gloves.

## 4.5 Work Area and Surroundings

### 4.5.1 Lawn Mower

### **▲ WARNING**

- Bystanding people, children and animals cannot recognise or evaluate the dangers posed by the lawn mower and objects expelled at high speed by the mower. This may result in serious injury to bystanding people, children and animals and damage to property.
  - ▶ Keep bystanding people, children and animals out of the work area.
  - ▶ Maintain a distance from objects.
  - ▶ Do not leave the lawn mower unattended.
  - ▶ Make sure that children cannot play with the lawn mower.
- Working in the rain may cause the user to slip. This may result in serious or fatal injury to the user.
  - ▶ Do not work when it is raining.
- The lawn mower is not waterproof. Working in the rain or in a damp environment may result in electric shock. This may result in injury to the user and damage to the lawn mower.
  - ▶ Do not work in the rain or in a damp environment.
  - ▶ Do not mow wet grass.
- Electrical components of the lawn mower may produce sparks. Sparks may cause fires and explosions in highly flammable or explosive environments. This may result in serious or fatal injury to people and damage to property.
  - ▶ Do not work in a highly flammable or explosive environment.
- People may trip over the extension cable. This may result in injury to people and damage to the lawn mower.
  - ▶ Route the extension cable so that it is easily visible and flat on the ground.

## 4.6 Safe Condition

### 4.6.1 Lawn Mower

The lawn mower is in safe condition when the following conditions are met:



- The lawn mower is free from damage.
- The extension cable and its mains plug are not damaged.
- The lawn mower is clean and dry.
- The controls are working and have not been modified.
- The blade is correctly attached.
- Genuine STIHL accessories for this lawn mower are attached.
- The accessories are correctly attached.

## ⚠ WARNING

- If not in safe condition, components may no longer operate correctly and safety devices may be disabled. This may result in serious or fatal injury to people.
  - ▶ Do not use a damaged lawn mower.
  - ▶ Do not use a damaged extension cable and mains plug.
  - ▶ If the lawn mower is dirty or wet: clean the lawn mower and allow it to dry.
  - ▶ Do not modify the lawn mower.
  - ▶ If the controls are not working: do not use the lawn mower.
  - ▶ Attach genuine STIHL accessories for this lawn mower.
  - ▶ Attach the blade as described in this instruction manual.
  - ▶ Attach accessories as described in this instruction manual or in the instruction manual for the accessories.
  - ▶ Do not insert objects into the apertures in the lawn mower.
  - ▶ Replace worn or damaged warning signs.
  - ▶ If anything is unclear: consult a STIHL specialist dealer.

### 4.6.2 Blade

The blade is in safe condition when the following conditions are met:

- The blade and attachments are not damaged.
- The blade is not deformed.
- The blade is correctly attached.
- The blade is correctly sharpened.
- The blade is burr-free.
- The blade is correctly balanced.
- The minimum thickness of the blade has not been fallen below,  18.2.
- The grinding limit of the blade has not been exceeded,  18.2.
- The sharpening angle is observed,  18.2.

## ⚠ WARNING

- In unsafe condition, blade parts may come loose and be expelled. This may result in serious injury to people.
  - ▶ Use an undamaged blade and attachments.
  - ▶ Attach the blade correctly.
  - ▶ Sharpen the blade correctly.
  - ▶ If the minimum thickness is fallen below: replace the blade.
  - ▶ If the grinding limit has been exceeded: replace the blade.
  - ▶ Have the blade balanced by a STIHL specialist dealer.

- ▶ If anything is unclear: consult a STIHL specialist dealer.

## 4.7 Connection to the Mains

Contact with live components may result from the following causes:

- The extension cable is damaged.
- The mains plug of the extension cable is damaged.
- The socket is incorrectly installed.

## ⚠ DANGER

- Contact with live components may result in an electric shock. This may result in serious or fatal injury to the user.
  - ▶ Ensure that the extension cable or permanently connected power cable and their mains plugs are free from damage.



If the extension cable or permanently connected power cable is damaged:

- ▶ Do not touch damaged areas.
  - ▶ Remove the mains plug from the socket.
  - ▶ Have a STIHL specialist dealer replace the permanently connected power cable.
- ▶ Ensure that your hands are dry when touching the extension cable and its mains plug.
  - ▶ Insert the mains plug of the extension cable into a correctly installed and fused socket with an earth contact.
  - ▶ Connect the lawn mower using a residual current device (30 mA, 30 ms).
- A damaged or unsuitable extension cable may result in an electric shock. This may result in serious or fatal injury to people.
    - ▶ Use an extension cable with the correct cable cross section,  18.
    - ▶ Use a splash-proof extension cable approved for outdoor use.

## ⚠ WARNING

- An incorrect mains voltage or an incorrect mains frequency while working may lead to overvoltage in the lawn mower. This may result in damage to the lawn mower.
  - ▶ Ensure that the mains voltage and the mains frequency of the power supply correspond to the information contained in the rating plate on the lawn mower.
- If several electrical appliances are connected to a power strip, electrical components may become overloaded while working. The electrical components may heat up and cause a fire. This may result in serious or fatal injury to people and damage to property.
  - ▶ Only connect one lawn mower to a socket.



- ▶ Do not connect a lawn mower to power strips.
- An incorrectly routed extension cable may become damaged and people may trip over it. This may result in injury to people and damage to the extension cable.
  - ▶ Route the extension cable so that it cannot touch the lawn mower.
  - ▶ Route and mark the extension cable so that people cannot trip over it.
  - ▶ Route the extension cable so that it is not stretched or tangled.
  - ▶ Route the extension cable so that it does not become damaged, kinked or crushed or chafe.
  - ▶ Protect the extension cable from heat, oil and chemicals.
  - ▶ Route the extension cable on dry ground.
- The extension cable warms up while working. If the heat cannot dissipate, it may cause a fire.
  - ▶ If using a cable reel: uncoil the cable reel fully.
- ▶ Finish working, switch the lawn mower off, detach the extension cable connector from the mains plug of the lawn mower and consult a STIHL specialist dealer.
- The lawn mower may cause vibrations when working.
  - ▶ Wear protective gloves.
  - ▶ Take breaks.
  - ▶ If signs of a circulatory disturbance occur: consult a doctor.
- If the blade hits a foreign object when working, the foreign object or parts of it may be damaged or thrown up at high velocity. This may result in injury to people and damage to property.
  - ▶ Remove foreign objects from the work area.
- When the control bar is released, the blade continues to turn for a short time. This may result in serious injury to people.
  - ▶ Wait until the blade is no longer turning.
- Sparks may be produced if the turning blade hits a hard object. Sparks may cause fires in highly flammable environments. This may result in serious or fatal injury to people and damage to property.
  - ▶ Do not work in a highly flammable environment.

## 4.8 Working

### **▲ WARNING**

- In certain situations, the user may no longer be able to concentrate on their work. This may result in the user stumbling, falling and becoming seriously injured.
  - ▶ Work calmly and carefully.
  - ▶ If the light and visibility conditions are poor: do not use the lawn mower.
  - ▶ Operate the lawn mower alone.
  - ▶ Watch out for obstacles.
  - ▶ Do not tilt the lawn mower.
  - ▶ Work standing on the ground and maintain balance.
  - ▶ If signs of fatigue occur: take a break.
  - ▶ If mowing on a slope: mow across the slope.
  - ▶ Do not work on slopes with an inclination greater than 25° (46.6%).
- The turning blade may cut the user. This may result in serious injury to the user.
  - ▶ Do not touch a turning blade.
  - ▶ If the blade is blocked by an object: switch the lawn mower off and detach the extension cable connector from the mains plug of the lawn mower. Only then remove the object.
- If the lawn mower changes or starts to behave differently when working, it may not be in safe condition. This may result in serious injury to people and damage to property.



### **▲ DANGER**

- If working near live wires, the blade may come into contact with the live wires and damage them. This may result in serious or fatal injury to the user.
  - ▶ Do not work near live wires.
- The user may be struck by lightning if working during a thunderstorm. This may result in serious or fatal injury to the user.
  - ▶ Do not work during thunderstorms.

## 4.9 Transporting

### 4.9.1 Transporting

#### ▲ WARNING

- The lawn mower may tip over or move during transport. This may result in injury to people and damage to property.
  - ▶ Switch the lawn mower off and detach the extension cable connector from the mains plug of the lawn mower.
  - ▶ Wait until the blade is no longer turning.
  - ▶ Secure the lawn mower with lashing straps, belts or a net so it cannot tip over and move.

## 4.10 Storing

### 4.10.1 Storing

#### ▲ WARNING

- Children cannot recognise or evaluate the dangers posed by the lawn mower. There is a risk of serious injury to children.
  - ▶ Unplug the mains plug of the extension cable from the socket.
  - ▶ Detach the extension cable connector from the mains plug of the lawn mower.
  - ▶ Keep the lawn mower out of reach of children.
- Moisture may cause corrosion to the electrical contacts on the lawn mower and metal components. This may result in damage to the lawn mower.
  - ▶ Unplug the mains plug of the extension cable from the socket.
  - ▶ Detach the extension cable connector from the mains plug of the lawn mower.
  - ▶ Keep the lawn mower clean and dry.
- If the lawn mower is kept on a sloping surface, it may unintentionally roll away. This may result in injury to people and damage to property.
  - ▶ The lawn mower should only be kept on level surfaces.

## 4.11 Cleaning, Maintenance and Repair

#### ▲ WARNING

- If the mains plug is plugged into a socket during cleaning, maintenance or repair, the lawn mower may unintentionally be switched on. This may result in serious injury to people and damage to property.













- ▶ Unplug the mains plug of the extension cable from the socket.
- ▶ Detach the extension cable connector from the mains plug of the lawn mower.
- ▶ Wait until the blade is no longer turning.
- Abrasive cleaning agents or using a water jet or sharp objects for cleaning may result in damage to the lawn mower or blade. If the lawn mower and blade are not cleaned correctly, components may no longer operate correctly and safety devices may be disabled. This may result in serious injury to people.
  - ▶ Clean the lawn mower and blade as described in this instruction manual.
- If the lawn mower or blade is not maintained or repaired correctly, components may no longer operate correctly and safety devices may be disabled. This may result in serious or fatal injury to people.
  - ▶ Do not maintain or repair the lawn mower yourself.
  - ▶ If the lawn mower needs to be maintained or repaired: consult a STIHL specialist dealer.
  - ▶ Maintain the blade as described in this instruction manual.
- The user may cut themselves on sharp cutting edges during blade cleaning, maintenance or repair. This may result in injury to the user.
  - ▶ Wear protective gloves.
- The blade may become hot during sharpening. This may result in the user burning themselves.
  - ▶ Wait until the blade has cooled down.
  - ▶ Wear protective gloves.
- The blade on the lawn mower is movable even when the engine is switched off. During maintenance of the blade, the user may be injured by the moving blade.
  - ▶ Work carefully.
  - ▶ Wear protective gloves.
- The blade on the lawn mower is movable. During blade maintenance, the user may trap their fingers between the moving blade and fixed parts of the lawn mower.
  - ▶ Work carefully.
  - ▶ Wear protective gloves.



## 5 Preparing the Lawn Mower for Operation

### 5.1 Preparing the Lawn Mower for Operation

The following steps must be performed before commencing work:

- ▶ Remove packaging material and transport locks.
- ▶ Make sure that the following components are in safe condition:
  - Lawn mower,  4.6.1.
  - Blade,  4.6.2.
- ▶ Clean the lawn mower,  14.2.
- ▶ Check the blade,  9.2.
- ▶ Attach the handlebar,  6.1.
- ▶ Fold up the handlebar,  6.2.1.
- ▶ Connect the mains plug of the lawn mower to an extension cable,  7.1.
- ▶ Plug the mains plug of the extension cable into an easily accessible socket.
- ▶ If mowing and the mown grass is to be collected in the grass catcher box: attach the grass catcher box,  6.3.2.
- ▶ If mowing and the mown grass is to be ejected to the rear: detach the grass catcher box,  6.3.3.
- ▶ Set the cutting height,  10.2.
- ▶ Check the controls,  9.1.
- ▶ If the steps cannot be performed: do not use the lawn mower and consult a STIHL specialist dealer.

## 6 Assembling the Lawn Mower

### 6.1 Attaching the Handlebar

- ▶ Switch the lawn mower off.
- ▶ Detach the extension cable connector from the mains plug of the lawn mower.
- ▶ Place the lawn mower on a level surface.

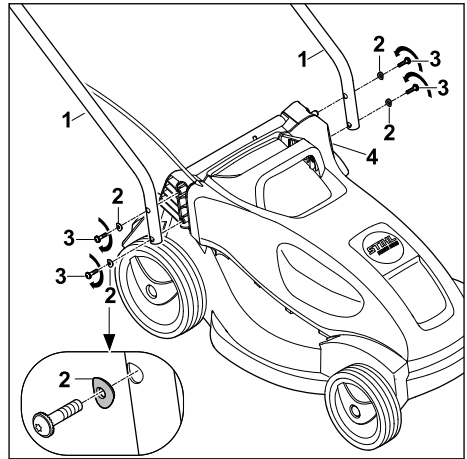

- ▶ Hold lower handlebars (1) against the lawn mower so the bores align.
- ▶ Push screws (3) together with washers (2) through the bores in lower handlebar (1) and lawn mower (4) from the outside inwards, screw in and tighten. Both lower handlebars (1) are firmly attached to lawn mower (4).
- ▶ The upper handlebar can be installed at 2 heights (a, b).

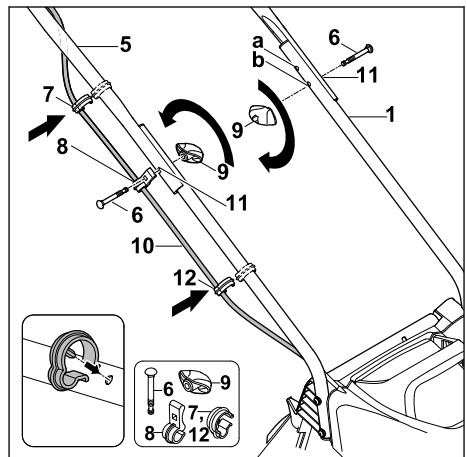

- ▶ Hold upper handlebar (5) against lower handlebars (1) so the bores align.
- ▶ Place cable (10) into cable clip (8).
- ▶ On the side with the cable, push screw (6) through bores (11) in cable clip (8), upper handlebar (5) and lower handlebar (1) from the outside inwards.

- ▶ On the other side, push screw (6) through bores (11) in upper handlebar (5) and lower handlebar (1) from the outside inwards.
- ▶ Fit rotary handles (9) onto screws (6) on both sides and screw in.  
Upper handlebar (5) is firmly attached to lower handlebars (1).
- ▶ Place cable (10) into cable clip (7).
- ▶ Press cable clip (7) onto upper handlebar (5) and allow to engage.
- ▶ Place cable (10) into cable clip (12).
- ▶ Press cable clip (12) onto lower handlebar (1) and allow to engage.

The handlebar must not be dismantled again.

## 6.2 Folding Up and Folding the Handlebar

### 6.2.1 Folding Up the Handlebar

- ▶ Switch the lawn mower off.
- ▶ Detach the extension cable connector from the mains plug of the lawn mower.
- ▶ Place the lawn mower on a level surface.

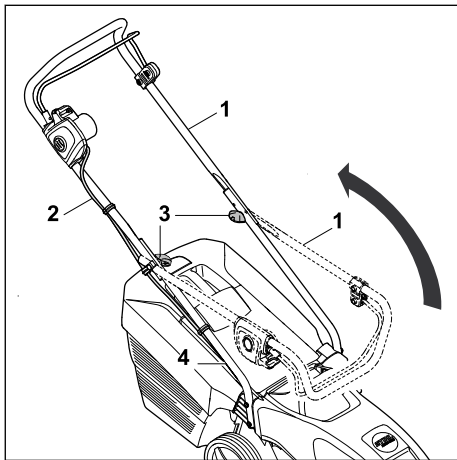

- ▶ Fold up upper handlebar (1) and hold with one hand. Make sure that cable (2) is not damaged.
- ▶ Tighten rotary handles (3).  
Upper handlebar (1) is firmly attached to lower handlebar (4).

### 6.2.2 Folding the Handlebar

The handlebar can be folded for space-saving transport or storage.

- ▶ Switch the lawn mower off.
- ▶ Detach the extension cable connector from the mains plug of the lawn mower.

- ▶ Place the lawn mower on a level surface.

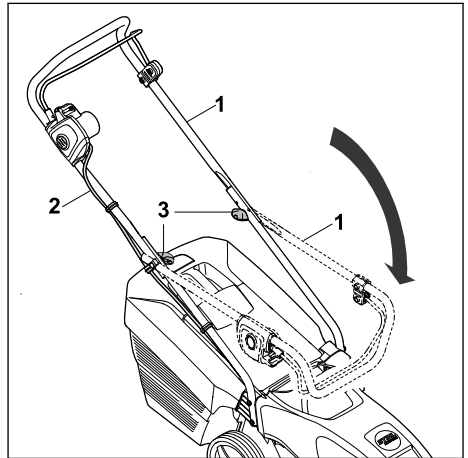

- ▶ Unscrew rotary handles (3) until they turn freely.
- ▶ Fold down upper handlebar (1) forwards, ensuring that cable (2) is not damaged.

## 6.3 Assembling, Attaching and Detaching the Grass Catcher Box

### 6.3.1 Assembling the Grass Catcher Box

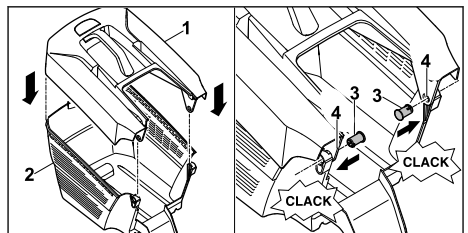

- ▶ Fit upper part of grass catcher box (1) onto lower part of grass catcher box (2).
- ▶ Press pins (3) through openings (4) from the inside.
- ▶ Press upper part of grass catcher box (1) downwards.  
The upper part of the grass catcher box engages with a click.

### 6.3.2 Attaching the Grass Catcher Box

- ▶ Switch the lawn mower off.
- ▶ Detach the extension cable connector from the mains plug of the lawn mower.
- ▶ Place the lawn mower on a level surface.

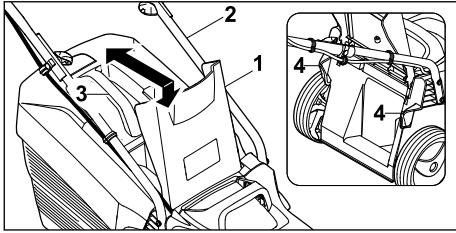

- ▶ Open discharge flap (1) and hold it open.
- ▶ Take hold of grass catcher box (2) by handle (3) and attach to mounts (4) using the hooks.
- ▶ Set down discharge flap (1) on grass catcher box (2).

### 6.3.3 Detaching the Grass Catcher Box

- ▶ Switch the lawn mower off.
- ▶ Detach the extension cable connector from the mains plug of the lawn mower.
- ▶ Place the lawn mower on a level surface.
- ▶ Open the discharge flap and hold it open.
- ▶ Remove the grass catcher box upwards by the handle.
- ▶ Close the discharge flap.

## 7 Connecting the Lawn Mower to the Mains

### 7.1 Connecting the Lawn Mower to the Mains

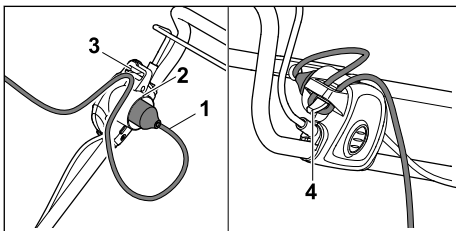

- ▶ Insert extension cable connector (1) into mains plug (2) of the lawn mower.
- ▶ Pull the cable loop through aperture (3).
- ▶ Fasten the cable loop to hook (4).  
The cable connection features strain relief.
- ▶ Plug the mains plug of the extension cable into a correctly installed socket.

## 8 Switching the Lawn Mower On and Off

### 8.1 Switching the Lawn Mower On

- ▶ Ensure that the extension cable is routed in such a way that it is visible and always behind the lawn mower.
- ▶ Do not tilt the lawn mower.
- ▶ Place the lawn mower on a level surface.

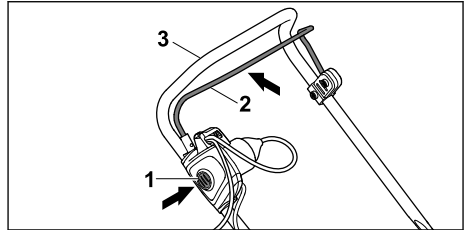

- ▶ Press locking button (1) with the right hand and hold.
- ▶ Pull control bar (2) with the left hand fully in the direction of handlebar (3) and hold so the thumb encloses handlebar (3).  
The blade turns.
- ▶ Release locking button (1).
- ▶ Hold the handlebar and control bar (2) with the right hand so the thumb encloses handlebar (3).

### 8.2 Switching the Lawn Mower Off

- ▶ Release the control bar.
- ▶ Wait until the blade is no longer turning.
- ▶ If the blade continues to turn: detach the extension cable connector from the mains plug of the lawn mower and consult a STIHL specialist dealer.  
The lawn mower is defective.

## 9 Checking the Lawn Mower

### 9.1 Checking the Controls

#### Locking button and control bar

- ▶ Switch the lawn mower off.
- ▶ Detach the extension cable connector from the mains plug of the lawn mower.
- ▶ Press the locking button and release it again.
- ▶ Pull the control bar fully in the direction of the handlebar and release it again.
- ▶ If the locking button or the control bar is stiff or does not spring back into the initial position: do not use the lawn mower and consult a STIHL specialist dealer.  
The locking button or the control bar is defective.



### Switching the lawn mower on

- ▶ Connect the lawn mower to a socket using an extension cable.
- ▶ Press the locking button with the right hand and hold.
- ▶ Pull the control bar with the left hand fully in the direction of the handlebar and hold so the thumb encloses the handlebar.  
The blade turns.
- ▶ If the blade does not turn: switch the lawn mower off, detach the extension cable connector from the mains plug of the lawn mower and consult a STIHL specialist dealer.  
The lawn mower is defective.
- ▶ Release the locking button and control bar.  
The blade stops turning after a short time.
- ▶ If the blade continues to turn: detach the extension cable connector from the mains plug of the lawn mower and consult a STIHL specialist dealer.  
The lawn mower is defective.

## 9.2 Checking the Blade

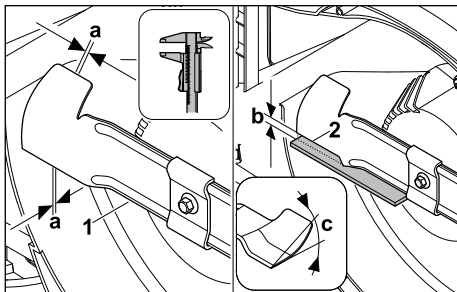
- ▶ Switch the lawn mower off.
- ▶ Detach the extension cable connector from the mains plug of the lawn mower.
- ▶ Tilt the lawn mower sideways and set it down,  14.1.



- ▶ Measure the following:
  - Thickness a
  - Grinding limit b
  - Sharpening angle c
- ▶ Check the thickness (a) at several points of blade (1) using a slide calliper.  
If the minimum thickness is fallen below: replace the blade,  18.2.
- ▶ Place a ruler (2) against the front blade edge and measure grinding limit (b).  
If the grinding limit has been exceeded: replace the blade,  18.2.
- ▶ If the sharpening angle (c) is not correct: sharpen the blade,  18.2.

- ▶ If anything is unclear: consult a STIHL specialist dealer.

## 10 Operating the Lawn Mower

### 10.1 Holding and Guiding the Lawn Mower

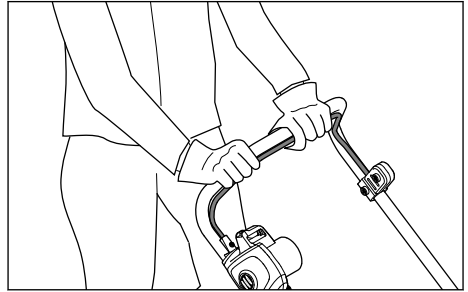

- ▶ Hold the handlebar with both hands so the thumbs enclose the handlebar.

### 10.2 Setting the cutting height

Five cutting heights can be set:

- 25 mm = position 1
- 35 mm = position 2
- 45 mm = position 3
- 50 mm = position 4
- 60 mm = position 5

The positions are indicated on the lawn mower.

#### Setting the cutting height

- ▶ Switch the lawn mower off.  
The blade must not be turning.
- ▶ Place the lawn mower on a level surface.

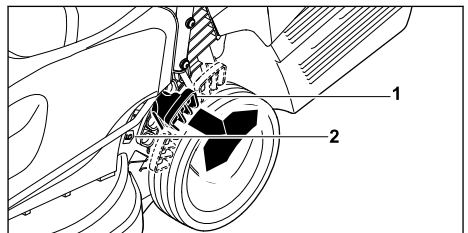

- ▶ Hold the lawn mower at the handle.
- ▶ Press lever (1) outwards and hold.
- ▶ Move the lawn mower to the desired position by raising and lowering the lever.  
The current cutting height can be read off at cutting height indicator (2).
- ▶ Release lever (1).  
The lawn mower engages.

## 10.3 Mowing



- ▶ Push the lawn mower forwards slowly and in a controlled manner.
- ▶ If a foreign object is hit during mowing and the blade is blocked:
  - ▶ Switch the lawn mower off.
  - ▶ Detach the extension cable connector from the mains plug of the lawn mower.
  - ▶ Make sure that all moving parts have come to a complete stop.
  - ▶ Check the lawn mower.
  - ▶ If repairs are required: consult a STIHL specialist dealer.
- ▶ If the lawn mower begins to vibrate strongly:
  - ▶ Switch the lawn mower off.
  - ▶ Detach the extension cable connector from the mains plug of the lawn mower.
  - ▶ Check the lawn mower.
  - ▶ Check that all nuts, bolts, screws and pins are tight.
  - ▶ If repairs are required: consult a STIHL specialist dealer.

## 10.4 Emptying the Grass Catcher Box

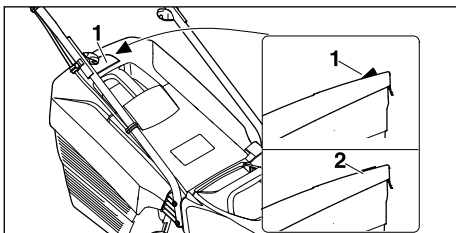

The flow of air generated by the blade raises level indicator (1). The flow of air stops when the grass catcher box is full. If the flow of air is too low, level indicator (2) returns to its resting state. This is a prompt to empty the grass catcher box.

The functionality of the level indicator is restricted if the flow of air is impaired. External influences such as wet, dense or high grass, low cutting levels, dirt or the like can impair the flow of air and the functionality of the level indicator.

- ▶ If the level indicator drops to its resting state: empty the grass catcher box.
- ▶ Switch the lawn mower off.
- ▶ Detach the extension cable connector from the mains plug of the lawn mower.
- ▶ Detach the grass catcher box.

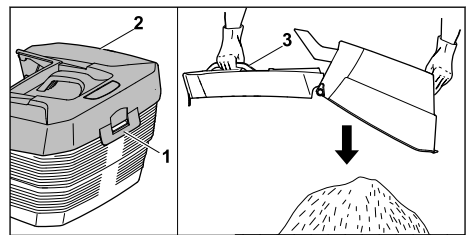

- ▶ Open tab (1).
- ▶ Open and hold upper part of grass catcher box (2) by handle (3).
- ▶ Hold the lower handle with the second hand.
- ▶ Empty the grass catcher box.
- ▶ Close the grass catcher box.
- ▶ Attach the grass catcher box.

## 11 After Finishing Work

### 11.1 After Finishing Work

- ▶ Switch the lawn mower off.
- ▶ Detach the extension cable connector from the mains plug of the lawn mower.
- ▶ Place the lawn mower on a level surface.
- ▶ If the lawn mower is wet: allow it to dry.
- ▶ Clean the lawn mower.

## 12 Transporting

### 12.1 Transporting the Lawn Mower

- ▶ If the lawn mower is moved to and from the area to be mowed:
  - ▶ Switch the lawn mower off. The blade must not be turning.
  - ▶ Detach the extension cable connector from the mains plug.

- ▶ If the lawn mower must be tilted for transport over areas other than grass:
  - ▶ Switch the lawn mower off.  
The blade must not be turning.
  - ▶ Detach the extension cable connector from the mains plug.

### Pushing the lawn mower

- ▶ Push the lawn mower forwards slowly and in a controlled manner.

### Carrying the lawn mower

- ▶ Wear protective gloves.

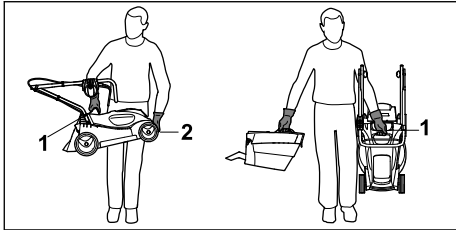

- ▶ If only the lawn mower is being carried:
  - ▶ Fold down the handlebar.
  - ▶ Hold the lawn mower with one hand on transport handle (1) and the other hand on housing (2).
  - ▶ Lift and carry the lawn mower.
- ▶ If the lawn mower and grass catcher box are to be carried at the same time:
  - ▶ Hold the lawn mower with one hand on transport handle (1).
  - ▶ Lift the lawn mower and carry to the side of the body.

### Transporting the lawn mower in a vehicle

- ▶ Secure the lawn mower upright so it does not tip over and cannot move.

## 13 Storing

### 13.1 Storing the Lawn Mower

- ▶ Switch the lawn mower off.
- ▶ Detach the extension cable connector from the mains plug of the lawn mower.
- ▶ Allow the lawn mower to cool down.
- ▶ Empty the grass catcher box.
- ▶ Place the lawn mower on a level surface.
- ▶ Set the transport position.
- ▶ Store the lawn mower in accordance with the following conditions:
  - The lawn mower is out of reach of children.
  - The lawn mower is clean and dry.

## 14 Cleaning

### 14.1 Placing the Lawn Mower in the Cleaning Position

- ▶ Switch the lawn mower off.  
The blade must not be turning.
- ▶ Detach the extension cable connector from the mains plug of the lawn mower.
- ▶ Place the lawn mower on a level surface.
- ▶ Detach the grass catcher box.

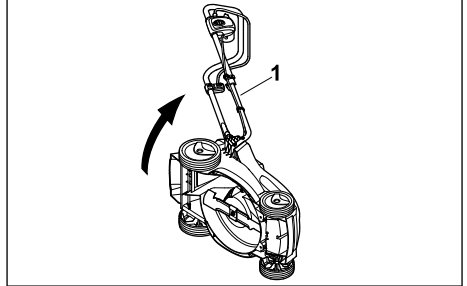

- ▶ Hold the lawn mower at handlebar (1), tilt sideways and set down.

### 14.2 Cleaning the Lawn Mower

- ▶ Switch the lawn mower off.  
The blade must not be turning.
- ▶ Detach the extension cable connector from the mains plug of the lawn mower.
- ▶ Allow the lawn mower to cool down.
- ▶ Clean the lawn mower with a damp cloth.
- ▶ Clean the discharge chute with a soft brush or a damp cloth.
- ▶ Clean the electrical contacts on the lawn mower with a paintbrush or a soft brush.  
Clean the area around the blade and the blade with a stick, a soft brush or a damp cloth.

#### NOTICE

- Using a high-pressure cleaner or a water jet for cleaning can damage the machine.
  - ▶ Do not clean the machine with a high-pressure cleaner or a water jet.

## 15 Maintenance

### 15.1 Maintenance Interval

The maintenance interval is dependent on the ambient conditions and the working conditions. STIHL recommends the following maintenance interval:

#### Annual

- ▶ Have the lawn mower serviced by a STIHL specialist dealer.

## 15.2 Removing and Attaching the Blade

### 15.2.1 Removing the Blade

- ▶ Switch the lawn mower off.
- ▶ Detach the extension cable connector from the mains plug of the lawn mower.
- ▶ Tilt the lawn mower sideways and set it down.

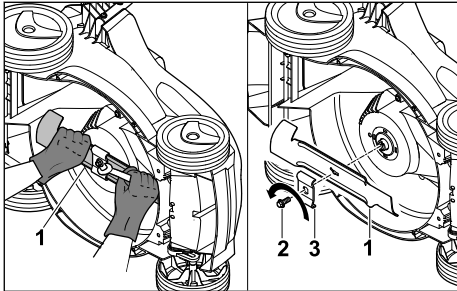

- ▶ Hold blade (1) with one hand.
- ▶ Unscrew screw (2) in the direction of the arrow and remove together with coupler (3).
- ▶ Remove blade (1).
- ▶ Discard screw (2) and coupler (3).  
Use a new screw and new coupler to attach blade (1).

### 15.2.2 Attaching the Blade

- ▶ Switch the lawn mower off.
- ▶ Detach the extension cable connector from the mains plug of the lawn mower.
- ▶ Tilt the lawn mower sideways and set it down.

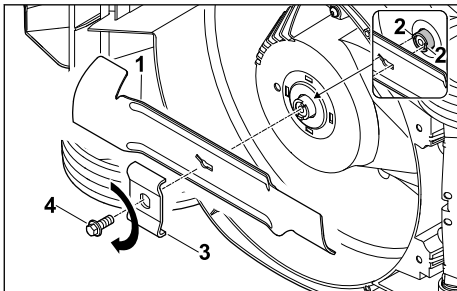

- ▶ Clean the blade contact surface and blade bushing.
- ▶ Fit blade (1) onto the blade bushing with the curved wings pointing upwards.

- ▶ The locating lugs (2) on the blade bushing must be located in the recesses in the blade.
- ▶ Hold blade (1) with one hand and fit new coupler (3).
- ▶ Apply Loctite 243 thread locker to the thread of new screw (4).
- ▶ Screw in screw (4) and tighten to 15 - 20 Nm.

## 15.3 Sharpening and Balancing the Blade

Sharpening and balancing the blade correctly requires a lot of practice.

STIHL recommends having the blade sharpened and balanced by a STIHL specialist dealer.

The current addresses of the specialist dealers can be found under the respective STIHL country representative at [www.stihl.com](http://www.stihl.com).

### ! WARNING

- The cutting edges of the blade are sharp. This may result in the user cutting themselves.
  - ▶ Wear protective gloves.
- ▶ Switch the lawn mower off.
- ▶ Detach the extension cable connector from the mains plug of the lawn mower.
- ▶ Unplug the lawn mower.
- ▶ Remove the blade.
- ▶ Sharpen the blade. Observe the sharpening angle and cool the blade,  18.2. Bluing of the blade during sharpening is not permitted.
- ▶ Attach the blade.
- ▶ If anything is unclear: consult a STIHL specialist dealer.

## 16 Repairing

### 16.1 Repairing the Lawn Mower

The user should not repair the lawn mower or blade themselves.

- ▶ If the lawn mower or blade is damaged: do not use the lawn mower or blade and consult a STIHL specialist dealer.
- ▶ If warning signs are illegible or damaged: have the warning signs replaced by a STIHL specialist dealer.





## 17 Troubleshooting

### 17.1 Remediating Lawn Mower Faults

Fault	Cause	Remedy
The lawn mower does not start when switched on.	The plug or extension cable connector are not plugged in.	▶ Insert the plug or extension cable connector, <a href="#">17</a> .
	The circuit breaker (fuse) or the residual current device tripped. The circuit is electrically overloaded or defective.	▶ Find and fix the cause of the circuit breaker or RCD tripping. Insert the circuit breaker (fuse) or residual current device. ▶ Switch other power consumers in the same circuit off.
	The fuse protection of the socket is too low.	▶ Insert the plug of the extension cable into a correctly fused socket, <a href="#">18</a> .
	The cross section of the extension cable is incorrect.	▶ Use an extension cable with an adequate cable cross section, <a href="#">18</a> .
	The extension cable is too long.	▶ Use an extension cable with the correct length, <a href="#">18</a> .
	The engine is overheated.	▶ Clean the lawn mower, <a href="#">14</a> . ▶ Allow the lawn mower to cool down.
	The resistance at the blade is too great.	▶ Set a higher cutting height, <a href="#">10.2</a> . ▶ Switch the lawn mower on in lower grass.
	The area around the blade is blocked.	▶ Clean the lawn mower, <a href="#">14</a> .
	GB country-specific version: The fuse in the plug is faulty.	▶ Replace the fuse in the plug.
	The lawn mower stops during operation.	The plug or extension cable connector are no longer plugged in.
The circuit breaker (fuse) or the residual current device tripped. The circuit is electrically overloaded or defective.		▶ Find and fix the cause of the circuit breaker or RCD tripping. Insert the circuit breaker (fuse) or residual current device. ▶ Switch other power consumers in the same circuit off.
The fuse protection of the socket is too low.		▶ Insert the plug of the extension cable into a correctly fused socket, <a href="#">18</a> .
The overload protection has triggered.		▶ Allow the lawn mower to cool down. Cooling time up to 10 minutes. ▶ Clean the lawn mower, <a href="#">14</a> . ▶ Guide the lawn mower more slowly. ▶ Set a higher cutting height, <a href="#">10.2</a> . ▶ Mow shorter grass. ▶ Sharpen the blade, <a href="#">15.3</a> . ▶ Use an extension cable with the correct length, <a href="#">18</a> . ▶ Use an extension cable with an adequate cable cross section, <a href="#">18</a> .
The blade is blocked.		▶ Clean the lawn mower, <a href="#">14</a> .
The blade fastening screw is loose.		▶ Tighten the screw, <a href="#">15.2.2</a> .
The lawn mower vibrates excessively during operation.	The blade is not correctly balanced.	▶ Sharpen and balance the blade, <a href="#">15.3</a> .



Fault	Cause	Remedy
The grass has not been cut cleanly or the lawn is yellow.	The blade is blunt or worn.	▶ Sharpen and balance the blade,  15.3.
	The resistance at the blade is too great.	▶ Set a higher cutting height,  10.2. ▶ Mow shorter grass.

## 18 Specifications

### 18.1 Lawn Mower STIHL RME 235.0

- Power supply: See rating plate
- Frequency: See rating plate
- Power input: 1200 W
- Weight (m) with grass catcher box: 13 kg
- GB country-specific version:  
Weight (m) with connection cable and grass catcher box: 14 kg
- Maximum grass catcher box capacity: 30 l
- Working width: 33 cm
- Speed (n): 3200 rpm
- Electrical protection class: II
- Electrical type of protection: IPX4

### 18.2 Blade

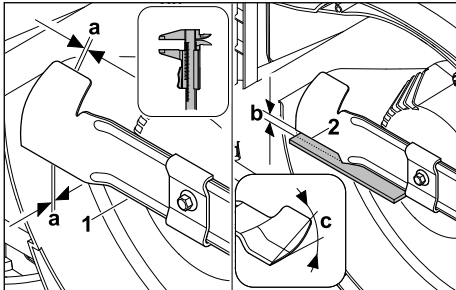

- Minimum thickness a: 1.6 mm
- Maximum grinding limit b: 5 mm
- Sharpening angle c: 30°

### 18.3 Extension Cords

If an extension cord is used, it must have a ground wire and the wire gage of its conductors must meet the following minimum requirements – depending on the line voltage and length of the extension cord:

**If rated voltage on the rating label is 220V to 240V:**

- Cord length up to 20 m: AWG 15 / 1.5 mm<sup>2</sup>
- Cord length 20 m up to 50 m: AWG 13 / 2.5 mm<sup>2</sup>

**If rated voltage on the rating label is 100 V to 127 V:**

- Cord length up to 10 m: AWG 14 / 2.0 mm<sup>2</sup>
- Cord length 10 m up to 30 m: AWG 12 / 3.5 mm<sup>2</sup>

### 18.4 Sound Values and Vibration Values

The K value for the sound pressure level is 2 dB(A). The K value for the sound power level is 0.8 dB(A). The K value for the vibration value is 0.70 m/s<sup>2</sup>.

- Sound pressure level  $L_{pA}$  measured in accordance with EN IEC 62841-4-3: 80 dB(A)
- Guaranteed sound power level  $L_{WAAd}$  measured in accordance with 2000/14/EC / S.I. 2001/1701: 93 dB(A)
- Vibration value  $a_{hv}$  measured in accordance with EN IEC 62841-4-3, handlebar: 1.40 m/s<sup>2</sup>

The indicated vibration values were measured in accordance with a standardised test method and can be used for the purpose of comparing electrical appliances. The actual vibration values that occur may deviate from the indicated values, depending on the type of application. The indicated vibration values can be used for an initial assessment of the vibration load. The actual vibration load must be assessed. Times during which the electrical appliance is switched off, along with times during which it is switched on but running without load, can also be taken into consideration.

For information on compliance with Employers' Vibration Directive 2002/44/EC and S.I. 2005/1093, see [www.stihl.com/vib](http://www.stihl.com/vib).

### 18.5 REACH

REACH is an EC regulation and stands for the Registration, Evaluation, Authorisation and Restriction of Chemical substances.

For information on compliance with the REACH regulation see [www.stihl.com/reach](http://www.stihl.com/reach).

## 19 Spare Parts and Accessories

### 19.1 Spare parts and accessories

**STIHL**  These symbols indicate original STIHL spare parts and original STIHL accessories.

STIHL recommends the use of original STIHL spare parts and accessories.

Despite ongoing market observation, STIHL is unable to judge the reliability, safety and suitability of other manufacturers' spare parts and accessories; accordingly, STIHL cannot warrant for the use of those parts.

Original STIHL spare parts and original STIHL accessories are available from STIHL dealers.

### 19.2 Essential Spare Parts

- Blade: 6311 702 0100
- Blade fastening screw: 9018 321 1800
- Coupler: 6311 702 0600

## 20 Disposal

### 20.1 Disposing of the Lawn Mower

Information on disposal is available from your local authority or from a STIHL dealer.

Improper disposal may be harmful to health and pollute the environment.

- ▶ Take STIHL products including packaging to a suitable collection point for recycling in accordance with local regulations.
- ▶ Do not dispose of the product with domestic waste.

## 21 EC Declaration of Conformity

### 21.1 Lawn Mower STIHL RME 235.0

STIHL Tirol GmbH  
Hans Peter Stihl-Strasse 5  
6336 Langkampfen  
Austria

declares under our sole responsibility that

- design: electric lawn mower
- manufacturer's brand: STIHL
- type: RME 235.0
- cutting width: 33 cm
- serial number: 6311

complies with the relevant provisions of Directives 2000/14/EC, 2006/42/EC, 2014/30/EU and 2011/65/EU and has been developed and manufactured in accordance with the versions of the following standards valid on the date of manufacture: EN 62841-1, EN ISO 12100 with reference to EN IEC 62841-4-3, EN 55014-1 and EN 55014-2.

Notified body involved:

TÜV Rheinland LGA Products GmbH  
Tillystrasse 2  
90431 Nuremberg, Germany

The measured and guaranteed sound power levels were determined in accordance with Directive 2000/14/EC, Appendix VIII.

- Measured sound power level: 92.1 dB(A)
- Guaranteed sound power level: 93 dB(A)

The technical documents are stored at STIHL Tirol GmbH.

The year of manufacture and machine number are indicated on the lawn mower.

Langkampfen, 14.04.2023

STIHL Tirol GmbH



p.p.

Matthias Fleischer, Head of Product Development



p.p.

Sven Zimmermann, Head of Quality Department

## 22 UKCA Declaration of Conformity

### 22.1 Lawn Mower STIHL RME 235.0

STIHL Tirol GmbH  
Hans Peter Stihl-Strasse 5  
6336 Langkampfen

Austria

declares under our sole responsibility that

- design: electric lawn mower
- manufacturer's brand: STIHL
- type: RME 235.0
- cutting width: 33 cm
- serial number: 6311

complies with the relevant provisions of the UK regulations Noise Emission in the Environment by Equipment for use Outdoors Regulations 2001, Supply of Machinery (Safety) Regulations 2008, Electromagnetic Compatibility Regulations 2016 and The Restriction of the Use of Certain Hazardous Substances in Electronic Equipment Regulations 2012 and has been developed and manufactured in accordance with the versions of the following standards valid on the date of manufacture: EN 62841-1, EN ISO 12100 with reference to EN IEC 62841-4-3, EN 55014-1 and EN 55014-2.

Notified body involved:  
TUV Rheinland UK Ltd  
1011 Stratford Road  
Solihull, B90 4BN

The measured and guaranteed sound power levels were determined in accordance with the UK regulation Noise Emission in the Environment by Equipment for use Outdoors Regulations 2001, Schedule 11.

- Measured sound power level: 92.1 dB(A)
- Guaranteed sound power level: 93 dB(A)

The technical documents are stored at STIHL Tirol GmbH.

The year of manufacture and machine number are indicated on the lawn mower.

Langkampfen, 14.04.2023

STIHL Tirol GmbH

p.p. 

Matthias Fleischer, Head of Product Development

p.p. 

Sven Zimmermann, Head of Quality Department

## 23 General and Product-Specific Safety Instructions

### 23.1 Introduction

This section reproduces the general and product-specific safety instructions prescribed and pre-formulated in the product standard.

The safety information for avoiding electric shock given under "Electrical Safety" is not applicable

to STIHL battery products, with the exception of point c).

#### WARNING

- **Read all safety warnings, instructions, illustrations and specifications provided with this lawn mower.** Failure to follow all instructions listed below may result in electric shock, fire and/or serious injury. **Save all warnings and instructions for future reference.**

### 23.2 Work Area Safety

- a) **Keep work area clean and well lit.** Cluttered or dark areas invite accidents.
- b) **Do not operate lawn mowers in explosive atmospheres, such as in the presence of flammable liquids, gases or dust.** Lawn mowers create sparks which may ignite the dust or fumes.
- c) **Keep children and bystanders away while operating a lawn mower.** Distractions can cause you to lose control.

### 23.3 Electrical Safety

- a) **Lawn mower plugs must match the outlet. Never modify the plug in any way. Do not use any adapter plugs with earthed (grounded) lawn mowers.** Unmodified plugs and matching outlets will reduce risk of electric shock.
- b) **Avoid body contact with earthed or grounded surfaces, such as pipes, radiators, ranges and refrigerators.** There is an increased risk of electric shock if your body is earthed or grounded.
- c) **Do not operate the lawn mower when it is raining or in wet conditions.** This may increase the risk of electric shock.
- d) **Do not abuse the electric cable. Never use the electric cable for carrying, pulling or unplugging the lawn mower. Keep the electric cable away from heat, oil, sharp edges or moving parts.** Damaged or entangled electric cables increase the risk of electric shock.
- e) **When operating a lawn mower outdoors, use an extension cable suitable for outdoor use.** Use of a cable suitable for outdoor use reduces the risk of electric shock.
- f) **If operating a lawn mower in a damp location is unavoidable, use a residual current device (RCD) protected supply.** Use of an RCD reduces the risk of electric shock.

### 23.4 Personal Safety

- a) **Stay alert, watch what you are doing and use common sense when operating a lawn mower. Do not use a lawn mower while you are tired or under the influence of drugs, alcohol or medication.** A moment of inattention while operating lawn mowers may result in serious personal injury.
- b) **Use personal protective equipment. Always wear eye protection.** Protective equipment such as a dust mask, non-skid safety shoes, hard hat or hearing protection used for appropriate conditions will reduce personal injuries.
- c) **Prevent unintentional starting. Ensure the switch is in the off-position before connecting to power source and/or battery pack, picking up or carrying the lawn mower.** Carrying lawn mowers with your finger on the switch or energising lawn mowers that have the switch on invites accidents.
- d) **Remove any adjusting key or wrench before turning the lawn mower on.** A wrench or a key left attached to a rotating part of the lawn mower may result in personal injury.
- e) **Do not overreach. Keep proper footing and balance at all times.** This enables better control of the lawn mower in unexpected situations.
- f) **Dress properly. Do not wear loose clothing or jewellery. Keep your hair and clothing away from moving parts.** Loose clothes, jewellery or long hair can be caught in moving parts.
- g) **If devices are provided for the connection of dust extraction and collection facilities, ensure these are connected and properly used.** Use of dust collection can reduce dust-related hazards.
- h) **Do not let familiarity gained from frequent use of lawn mowers allow you to become complacent and ignore lawn mower safety principles.** A careless action can cause severe injury within a fraction of a second.

### 23.5 Lawn Mower Use and Care

- a) **Do not force the lawn mower. Use the correct lawn mower for your application.** The correct lawn mower will do the job better and safer at the rate for which it was designed.
- b) **Do not use the lawn mower if the switch does not turn it on and off.** Any lawn mower that cannot be controlled with the switch is dangerous and must be repaired.

- c) **Disconnect the plug from the power source and/or remove the battery pack, if detachable, from the lawn mower before making any adjustments, changing accessories or storing lawn mowers.** Such preventive safety measures reduce the risk of starting the lawn mower accidentally.
- d) **Store idle lawn mowers out of the reach of children and do not allow persons unfamiliar with the lawn mower or these instructions to operate the lawn mower.** Lawn mowers are dangerous in the hands of untrained users.
- e) **Maintain lawn mowers and accessories. Check for misalignment or binding of moving parts, breakage of parts and any other condition that may affect the lawn mower's operation. If damaged, have the lawn mower repaired before use.** Many accidents are caused by poorly maintained lawn mowers.
- f) **Keep cutting tools sharp and clean.** Properly maintained cutting tools with sharp cutting edges are less likely to bind and are easier to control.
- g) **Use the lawn mower, accessories and tool bits etc. in accordance with these instructions, taking into account the working conditions and the work to be performed.** Use of the lawn mower for operations different from those intended could result in a hazardous situation.
- h) **Keep handles and grasping surfaces dry, clean and free from oil and grease.** Slippery handles and grasping surfaces do not allow for safe handling and control of the lawn mower in unexpected situations.

### 23.6 Service

- a) **Have your lawn mower serviced by a qualified repair person using only identical replacement parts.** This will ensure that the safety of the lawn mower is maintained.

### 23.7 Safety Instructions for Electric Lawn Mowers

- a) **Do not use the lawn mower in bad weather conditions, especially when there is a risk of lightning.** This decreases the risk of being struck by lightning.
- b) **Thoroughly inspect the area for wildlife where the lawn mower is to be used.** Wildlife may be injured by the lawn mower during operation.

- c) **Thoroughly inspect the area where the lawn mower is to be used and remove all stones, sticks, wires, bones and other foreign objects.** Thrown objects can cause personal injury.
- d) **Before using the lawn mower, always visually inspect to see that the mowing blade and the mowing deck are not worn or damaged.** Worn or damaged parts increase the risk of injury.
- e) **Before use, check the power cable and any extension cables for signs of damage or aging. Do not use the lawn mower if the cable is damaged or worn. If the power cable becomes damaged or worn during operation, switch the lawn mower off and do not touch the cable until you have disconnected the mains plug.** A damaged power or extension cable can cause electric shock, fire and/or serious injury.
- f) **Check the grass catcher frequently for wear or deterioration.** A worn or damaged grass catcher may increase the risk of personal injury.
- g) **Keep guards in place. Guards must be in working order and be properly mounted.** A guard that is loose, damaged, or is not functioning correctly may result in personal injury.
- h) **Keep all cooling air inlets clear of debris.** Blocked air inlets and debris may result in overheating or risk of fire.
- i) **While operating the lawn mower, always wear non-slip and protective footwear. Do not operate the lawn mower when barefoot or wearing open sandals.** This reduces the chance of injury to the feet from contact with the moving blade.
- j) **While operating the lawn mower, always wear long trousers.** Exposed skin increases the likelihood of injury from thrown objects.
- k) **Do not operate the lawn mower in wet grass. Walk, never run.** This reduces the risk of slipping and falling which may result in personal injury.
- l) **Do not operate the lawn mower on excessively steep slopes.** This reduces the risk of loss of control, slipping and falling which may result in personal injury.
- m) **When working on slopes, always be sure of your footing, always work across the face of slopes, never up or down and exercise extreme caution when changing direction.** This reduces the risk of loss of control, slipping and falling which may result in personal injury.
- n) **Use extreme caution when reversing or pulling the lawn mower towards you. Always be aware of your surroundings.** This reduces the risk of tripping during operation.
- o) **Keep the power cable away from the mowing blades.** A damaged power cable can cause electric shock, fire and/or serious injury.
- p) **Switch the mower off and disconnect the mains plug if the power cable is caught or damaged.** Caught or damaged cables increase the risk of electric shock.
- q) **Do not touch blades and other hazardous moving parts while they are still in motion.** This reduces the risk of injury from moving parts.
- r) **When clearing jammed material or cleaning the lawn mower, make sure all power switches are off and the mains plug is disconnected.** Unexpected operation of the lawn mower may result in serious personal injury.

## Índice

1	Prólogo.....	42
2	Informaciones relativas a estas instrucciones para la reparación.....	42
3	Sinopsis.....	42
4	Indicaciones relativas a la seguridad.....	43
5	Preparar el cortacésped para el trabajo....	48
6	Ensamblar el cortacésped.....	48
7	Conectar el cortacésped a la red eléctrica	50
8	Conectar y desconectar el cortacésped....	51
9	Comprobar el cortacésped.....	51
10	Trabajar con el cortacésped.....	52
11	Después del trabajo.....	53
12	Transporte.....	53
13	Almacenamiento.....	54
14	Limpiar.....	54
15	Mantenimiento.....	54
16	Reparación.....	55
17	Subsanar las perturbaciones.....	55
18	Datos técnicos.....	56
19	Piezas de repuesto y accesorios.....	57
20	Gestión de residuos.....	58
21	Declaración de conformidad UE.....	58
22	Declaración de conformidad UKCA.....	58

## 23 Indicaciones de seguridad generales y específicas del producto..... 59

# 1 Prólogo

Distinguidos clientes,

Nos alegramos de que se hayan decidido por STIHL. Desarrollamos y confeccionamos nuestros productos en primera calidad y con arreglo a las necesidades de nuestros clientes. De esta manera conseguimos elaborar productos altamente fiables incluso en condiciones de esfuerzo extremas.

STIHL también presta un Servicio Postventa de primera calidad. Nuestros comercios especializados garantizan un asesoramiento e instrucciones competentes así como un amplio asesoramiento técnico.

STIHL se declara expresamente a favor de tratar la naturaleza de forma sostenible y responsable. Estas instrucciones de servicio pretenden asistirle para hacer un uso ecológico y seguro de su producto STIHL durante toda su vida útil.

Le agradecemos su confianza y le deseamos que disfrute de su producto STIHL.



Dr. Nikolaus Stihl

**IMPORTANTE: LEER ANTES DE USAR Y GUARDAR.**

# 2 Informaciones relativas a estas instrucciones para la reparación

## 2.1 Documentación aplicable

Este manual de instrucciones es una traducción de las instrucciones de uso originales del fabricante conforme a lo dispuesto en la Directiva 2006/42/EC.

Son aplicables las normas de seguridad locales.

## 2.2 Marca de las indicaciones de advertencia en el texto

### ! PELIGRO

- La indicación hace referencia a peligros que pueden provocar lesiones graves o la muerte.
  - ▶ Con las medidas mencionadas se pueden evitar lesiones graves o mortales.

### ! ADVERTENCIA

- La indicación hace referencia a peligros que **pueden** provocar lesiones graves o la muerte.
  - ▶ Con las medidas mencionadas se pueden evitar lesiones graves o mortales.

### INDICACIÓN

- La indicación hace referencia a peligros que pueden provocar daños materiales.
  - ▶ Con las medidas mencionadas se pueden evitar daños materiales.

## 2.3 Símbolos en el texto



Este símbolo remite a un capítulo de este manual de instrucciones.

# 3 Sinopsis

## 3.1 Cortacésped

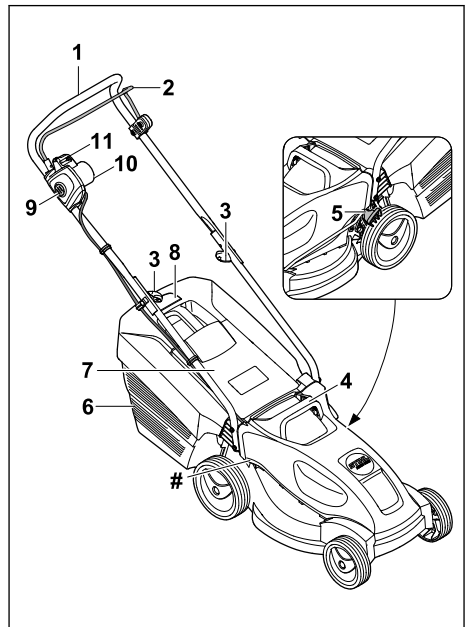



**1 Manillar**

El manillar sirve para sujetar, conducir y transportar el cortacésped.

**2 Estribo de mando**

El estribo de mando conecta y desconecta la cuchilla junto con el botón de bloqueo.

**3 Empuñaduras giratorias**

Las empuñaduras giratorias fijan la parte superior del manillar firmemente a la parte inferior y sirven para plegar el manillar.

**4 Asa de transporte**

El asa de transporte sirve para transportar el cortacésped.

**5 Palanca**

La palanca sirve para ajustar la altura de corte.

**6 Recogedor de hierba**

El recogedor de hierba se encarga de recoger la hierba cortada.

**7 Deflector**

El deflector cierra el canal de expulsión.

**8 Indicador de nivel de llenado**

El indicador de nivel de llenado muestra el llenado del recogedor de hierba.

**9 Botón de bloqueo**

El botón de bloqueo conecta y desconecta la cuchilla junto con el estribo de mando.

**10 Enchufe de red**

El enchufe de red conecta el cortacésped al cable prolongador.

**11 Abertura**

La abertura sirve de dispositivo antitirones del cable de conexión.

**# Placa de características con número de serie****3.2 Símbolos**

Los símbolos pueden encontrarse en el cortacésped y significan lo siguiente:



**LWA** Potencia sonora garantizada según la directiva 2000/14/EC en dB(A), para que las emisiones sonoras de los productos sean comparables.



No desechar el producto con la basura normal.



Herramienta eléctrica de clase de protección II



Corriente alterna

**IPX4** Identificación IP



Conectar la cuchilla.

**4 Indicaciones relativas a la seguridad****4.1 Símbolos de advertencia****▲ ADVERTENCIA**

Los símbolos de advertencia en el cortacésped significan lo siguiente:



Tener en cuenta las indicaciones de seguridad y las medidas que hay que tomar.



Leer, comprender y conservar el manual de instrucciones.



Cuidado con los objetos lanzados al aire; guardar distancia e impedir que otras personas se acerquen.



No tocar una cuchilla en rotación.



En caso de daños en el cable de conexión o en el cable alargador: extraer el enchufe de la toma de corriente.

Tener en cuenta las indicaciones de seguridad para la limpieza, el transporte, el almacenamiento, el mantenimiento y la reparación.



Mantener el cable de conexión alejado de la herramienta de corte.



Proteger el cortacésped de la lluvia y la humedad.

**4.2 Uso previsto**

El cortacésped STIHL RME 235.0 sirve para cortar la hierba.



## ▲ ADVERTENCIA

- Si el cortacésped no se utiliza de la forma prevista, pueden producirse lesiones graves o mortales y también daños materiales.
  - ▶ Utilizar el cortacésped con un cable alargador.
  - ▶ Utilizar el cortacésped como se describe en este manual de instrucciones.

### 4.3 Obligaciones del usuario

## ▲ ADVERTENCIA

- Los usuarios que no hayan sido instruidos no pueden reconocer ni evaluar los peligros que se desprenden del cortacésped. El usuario u otras personas pueden sufrir lesiones graves o mortales.



- ▶ Leer, comprender y conservar el manual de instrucciones.

- ▶ Si el cortacésped se entrega a otra persona, entregar también el manual de instrucciones.
- ▶ Es necesario asegurarse de que el usuario cumpla los siguientes requisitos:
  - El usuario está descansado.
  - El usuario está capacitado en sentido corporal, sensorial y mental para manejar el cortacésped y trabajar con él. Si la capacitación física, sensorial o mental del usuario está limitada, este podrá trabajar únicamente bajo supervisión o tras haber sido instruido por una persona responsable.
  - El usuario puede reconocer y estimar los peligros del cortacésped.
  - El usuario es consciente de su responsabilidad por los accidentes y daños que se produzcan.
  - El usuario es mayor de edad o está recibiendo una formación profesional bajo supervisión conforme a las disposiciones nacionales.
  - El usuario ha sido instruido por un distribuidor especializado STIHL o por una persona competente, antes de trabajar por primera vez con el cortacésped.
  - El usuario no está afectado por el consumo de alcohol, medicamentos o drogas.
- ▶ En caso de dudas: consultar a un distribuidor especializado STIHL.

### 4.4 Ropa y equipamiento de trabajo

## ▲ ADVERTENCIA

- Durante el trabajo pueden salir despedidos objetos a alta velocidad. El usuario puede resultar lesionado.
  - ▶ Llevar un pantalón largo de material resistente.
- Durante el trabajo puede levantarse polvo. El polvo aspirado puede perjudicar la salud y provocar reacciones alérgicas.
  - ▶ Si se levanta polvo: llevar una máscara antipolvo.
- La ropa inapropiada puede quedar atrapada en madera, matorrales y en el cortacésped. Los usuarios que no lleven ropa apropiada puede ser gravemente lesionado.
  - ▶ Llevar ropa ajustada al cuerpo.
  - ▶ Quitarse bufandas y joyas.
- Durante la limpieza, el mantenimiento o el transporte, el usuario puede entrar en contacto con la cuchilla. El usuario puede resultar lesionado.
  - ▶ Utilizar guantes de protección.
- El usuario que no lleva calzado apropiado puede resbalar. El usuario puede resultar lesionado.
  - ▶ Llevar calzado resistente y cerrado con suela antideslizante.
- Al afilar las cuchillas pueden salir despedidas partículas de material. El usuario puede resultar lesionado.
  - ▶ Llevar gafas de protección ajustadas a la cabeza. Las gafas de protección apropiadas se han comprobado según la norma EN 166 o según disposiciones nacionales, y están a la venta en los comercios con su correspondiente identificación.
  - ▶ Utilizar guantes de protección.

### 4.5 Sector de trabajo y entorno

#### 4.5.1 Cortacésped

## ▲ ADVERTENCIA

- Las personas ajenas al trabajo, al igual que niños y animales, no pueden reconocer ni evaluar los peligros relacionados con el cortacésped y los objetos lanzados al aire. Las personas ajenas al trabajo, niños y animales pueden sufrir lesiones graves, y se pueden producir daños materiales.
  - ▶ Las personas ajenas al trabajo, niños y animales se deben alejar de la zona de trabajo.

- ▶ Mantener una distancia suficiente a los objetos.
- ▶ No dejar el cortacésped sin vigilancia.
- ▶ Asegurarse de que los niños no puedan jugar con el cortacésped.
- Si trabaja con lluvia, el usuario podría resbalar. El usuario podría sufrir lesiones graves o mortales.
  - ▶ Si llueve: no trabajar.
- El cortacésped no está protegido contra el agua. Si se trabaja con lluvia o en entornos húmedos, puede producirse una descarga eléctrica. El usuario puede lesionarse y el cortacésped puede ser dañado.
  - ▶ No trabajar bajo la lluvia ni en entornos húmedos.
  - ▶ No cortar la hierba mojada.
- Los componentes eléctricos del cortacésped pueden generar chispas. En entornos fácilmente inflamables o explosivos las chispas pueden provocar incendios y explosiones. Pueden producirse lesiones graves o mortales y también daños materiales.
  - ▶ No trabajar en un entorno fácilmente inflamable o explosivo.
- Es posible tropezar con el cable prolongador. Pueden producirse lesiones y el cortacésped puede resultar dañado.
  - ▶ Tender el cable prolongador de forma bien visible y extendiéndolo sobre el suelo.
- ▶ Trabajar con un cortacésped que no presente daños.
- ▶ Trabajar solo con un cable prolongador y un enchufe que no estén dañados.
- ▶ Si el cortacésped está sucio o mojado: limpiarlo y dejar que se seque.
- ▶ No modificar el cortacésped.
- ▶ Si los mandos no funcionan: no trabajar con el cortacésped.
- ▶ Montar accesorios originales STIHL para este cortacésped.
- ▶ Montar la cuchilla de la manera descrita en este manual de instrucciones.
- ▶ Montar los accesorios de la manera descrita en este manual de instrucciones o en el manual de instrucciones del accesorio correspondiente.
- ▶ No meter ningún objeto en las aberturas del cortacésped.
- ▶ Sustituir los rótulos desgastados o dañados.
- ▶ En caso de dudas: consultar a un distribuidor especializado STIHL.

## 4.6 Estado seguro

### 4.6.1 Cortacésped

El cortacésped se encuentra en un estado seguro cuando se cumplen las siguientes condiciones:



- El cortacésped no está dañado.
- El cable prolongador y su enchufe no presentan daños.
- El cortacésped está limpio y seco.
- Los mandos funcionan y no han sido modificados.
- La cuchilla está montada correctamente.
- En este cortacésped se han montado accesorios originales STIHL.
- Los accesorios están montados correctamente.

## ▲ ADVERTENCIA

- En un estado que no sea seguro, es posible que ciertos componentes ya no funcionen correctamente y se desactiven dispositivos de seguridad. Pueden producirse lesiones graves o mortales.

### 4.6.2 Cuchilla

La cuchilla se encuentra en un estado seguro cuando se cumplen las siguientes condiciones:

- La cuchilla y las piezas de montaje no presentan daños.
- La cuchilla no está deformada.
- La cuchilla está montada correctamente.
- La cuchilla está afilada correctamente.
- La cuchilla no tiene rebabas.
- La cuchilla está bien equilibrada.
- El grosor de la cuchilla no es inferior al mínimo;  18.2.
- El desgaste admisible de la cuchilla no se ha superado;  18.2.
- Se ha respetado el ángulo de afilado;  18.2.

## ▲ ADVERTENCIA

- Si la cuchilla no se encuentra en un estado seguro, es posible que partes de ella se suelten y salgan despedidas. Pueden producirse lesiones graves.
  - ▶ Trabajar solo con una cuchilla en buen estado y piezas de montaje que no estén dañadas.
  - ▶ Montar la cuchilla correctamente.
  - ▶ Afilar la cuchilla correctamente.
  - ▶ Si el grosor es inferior al mínimo: sustituir la cuchilla.
  - ▶ Si se ha superado el desgaste admisible: sustituir la cuchilla.
  - ▶ Encargar a un distribuidor especializado STIHL que equilibre la cuchilla.

- ▶ En caso de dudas: consultar a un distribuidor especializado STIHL.

## 4.7 Conexión a la red eléctrica

El contacto con componentes eléctricamente activos puede producirse por las siguientes razones:

- El cable prolongador está dañado.
- El enchufe de red del cable prolongador está dañado.
- La toma de corriente no está instalada correctamente.

### ▲ PELIGRO

- El contacto con componentes eléctricamente activos puede causar una descarga eléctrica. El usuario podría sufrir lesiones graves o mortales.

- ▶ Asegurarse de que el cable alargador o el cable de alimentación permanentemente conectado y sus enchufes de alimentación no estén dañados.



Si el cable alargador o el cable de conexión a la red permanentemente conectado está dañado:

- ▶ No tocar el área dañada.
  - ▶ Extraer el enchufe de red de la toma de corriente.
  - ▶ Encargar la sustitución del cable de conexión a la red permanentemente conectado a un distribuidor especializado STIHL.
- ▶ Tocar el cable alargador y su enchufe solo con las manos secas.
  - ▶ Insertar el enchufe del cable alargador en una toma de corriente correctamente instalada y con protección de los contactos.
  - ▶ Conectar el cortacésped a través de un interruptor diferencial (30 mA, 30 ms).
- Un cable alargador dañado o inadecuado puede producir una descarga eléctrica. Pueden producirse lesiones graves o mortales.
    - ▶ Utilizar un cable alargador con la sección transversal adecuada;  18.
    - ▶ Utilizar un cable alargador protegido contra salpicaduras de agua y homologado para su uso al aire libre.

### ▲ ADVERTENCIA

- Una tensión o frecuencia de red incorrecta durante el trabajo puede producir una sobretensión en el cortacésped. El cortacésped puede ser dañado.
  - ▶ Asegurarse de que la tensión y la frecuencia de la red eléctrica coincidan con los datos de la placa de características del cortacésped.

- Si hay varios aparatos conectados a una toma de corriente múltiple, durante el trabajo puede producirse una sobrecarga de los componentes eléctricos. Los componentes eléctricos se pueden sobrecalentar y provocar un incendio. Pueden producirse lesiones graves o mortales y también daños materiales.
  - ▶ Conectar el cortacésped por separado a una toma de corriente.
  - ▶ No conectar el cortacésped a una toma de corriente múltiple.
- Un cable alargador mal extendido puede resultar dañado o provocar que alguien tropiece con él. Pueden producirse lesiones y el cable alargador puede resultar dañado.
  - ▶ Extender el cable alargador de modo que el cortacésped no pueda tocarlo.
  - ▶ Tender y señalizar el cable alargador de modo que nadie tropiece con él.
  - ▶ Tender el cable alargador de modo que no quede tenso ni enredado.
  - ▶ Tender el cable alargador de modo que no se dañe, doble, aplaste o desgaste.
  - ▶ Proteger el cable alargador del calor, el aceite u otros productos químicos.
  - ▶ Tender el cable alargador sobre una superficie seca.
- Durante el trabajo, el cable alargador se calienta. Si el calor no puede dispersarse, puede llegar a producir un incendio.
  - ▶ En caso de utilizar un tambor de cable: desenrollar el tambor por completo.

## 4.8 Trabajo

### ▲ ADVERTENCIA

- En determinadas situaciones el usuario ya no puede trabajar de forma concentrada. El usuario puede tropezar, caer y resultar gravemente lesionado.
  - ▶ Trabajar de forma tranquila y reflexiva.
  - ▶ Si las condiciones lumínicas y de visibilidad son malas: no trabajar con el cortacésped.
  - ▶ Manejar el cortacésped a solas.
  - ▶ Prestar atención a los obstáculos.
  - ▶ No volcar el cortacésped.
  - ▶ Trabajar de pie sobre el suelo y mantener el equilibrio.
  - ▶ Si aparecen signos de cansancio: hacer una pausa.
  - ▶ Si se corta el césped en una pendiente: hacerlo en sentido perpendicular a la pendiente.
  - ▶ No trabajar en pendientes que superen una inclinación de 25° (46,6 %).

- La cuchilla que gira puede cortar al usuario. El usuario puede resultar gravemente lesionado.



- ▶ No tocar una cuchilla en rotación.
  - ▶ Si la cuchilla está bloqueada por un objeto: apagar el cortacésped y desenchufar el empalme del cable prolongador del enchufe del cortacésped. Solo después se debe retirar el objeto.
- Si el cortacésped cambia durante el trabajo o se comporta de una forma poco habitual, es posible que no se encuentre en un estado seguro. Pueden producirse lesiones graves y daños materiales.
    - ▶ Interrumpir el trabajo, apagar el cortacésped, desenchufar el empalme del cable prolongador del enchufe del cortacésped y acudir a un distribuidor especializado STIHL.
  - Durante el trabajo pueden producirse vibraciones ocasionadas por el cortacésped.
    - ▶ Utilizar guantes de protección.
    - ▶ Hacer pausas para descansar del trabajo.
    - ▶ Si se presentan señales de un trastorno circulatorio: acudir a un médico.
  - Si durante el trabajo la cuchilla choca contra un objeto extraño, dicho objeto o partes de él podrían dañarse o ser lanzadas al aire a alta velocidad. Pueden producirse lesiones y daños materiales.
    - ▶ Retirar cualquier objeto extraño de la zona de trabajo.
  - Si se suelta el estribo de mando, la cuchilla seguirá girando brevemente. Pueden producirse lesiones graves.
    - ▶ Esperar hasta que la cuchilla deje de girar.
  - Si la cuchilla en rotación choca contra un objeto duro, pueden producirse chispas. En entornos fácilmente inflamables las chispas pueden provocar incendios. Pueden producirse lesiones graves o mortales y también daños materiales.
    - ▶ No trabajar en un entorno fácilmente inflamable.
  - Si el cortacésped se estaciona en superficies escarpadas, podría salir rodando involuntariamente. Pueden producirse lesiones y daños materiales.
    - ▶ El cortacésped solo se debe soltar cuando se encuentra en una superficie plana, para que no pueda salir rodando.
  - Si se fijan objetos al manillar, el cortacésped podría volcar debido al peso adicional de dichos objetos. Pueden producirse lesiones y daños materiales.
    - ▶ No fijar ningún objeto al manillar.

## ▲ PELIGRO

- Si se trabaja en las cercanías de cables bajo tensión, la cuchilla podría entrar en contacto con estos y dañarlos. El usuario podría sufrir lesiones graves o mortales.
  - ▶ No trabajar en las cercanías de cables eléctricos.
- Si se trabaja durante una tormenta, el usuario puede recibir el impacto de un rayo. El usuario podría sufrir lesiones graves o mortales.
  - ▶ Si hay tormenta: no trabajar.

## 4.9 Transporte

### 4.9.1 Transporte

## ▲ ADVERTENCIA

- Durante el transporte el cortacésped puede caerse o moverse. Pueden producirse lesiones y daños materiales.
  - ▶ Apagar el cortacésped y desenchufar el empalme del cable prolongador del enchufe del cortacésped.
  - ▶ Esperar hasta que la cuchilla deje de girar.
  - ▶ Asegurar el cortacésped con cinchas tensores, correas, o con una red, de tal manera que no pueda caerse ni moverse.

## 4.10 Almacenamiento

### 4.10.1 Almacenamiento

## ▲ ADVERTENCIA

- Los niños no pueden reconocer ni estimar los peligros relacionados con el cortacésped. Los niños pueden sufrir lesiones graves.
  - ▶ Extraer el enchufe del cable prolongador de la toma de corriente.
  - ▶ Desenchufar el empalme del cable prolongador del enchufe del cortacésped.
  - ▶ Guardar el cortacésped fuera del alcance de los niños.
- Los contactos eléctricos del cortacésped y los componentes metálicos pueden sufrir corrosión debido a la humedad. El cortacésped puede ser dañado.
  - ▶ Extraer el enchufe del cable prolongador de la toma de corriente.
  - ▶ Desenchufar el empalme del cable prolongador del enchufe del cortacésped.
  - ▶ Guardar el cortacésped en un lugar limpio y seco.
- Si el cortacésped se guarda en superficies escarpadas, podría salir rodando involuntariamente. Pueden producirse lesiones y daños materiales.

- ▶ Guardar el cortacésped solo en superficies llanas.

## 4.11 Limpieza, mantenimiento y reparación

### ▲ ADVERTENCIA

- Si durante la limpieza, el mantenimiento o la reparación el enchufe de red está insertado en una toma de corriente, el cortacésped podría encenderse involuntariamente. Pueden producirse lesiones graves y daños materiales.



- ▶ Extraer el enchufe del cable prolongador de la toma de corriente.
- ▶ Desenchufar el empalme del cable prolongador del enchufe del cortacésped.
- ▶ Esperar hasta que la cuchilla deje de girar.
- Los limpiadores corrosivos, la limpieza con chorro de agua u objetos puntiagudos pueden dañar el cortacésped o la cuchilla. Si el cortacésped y la cuchilla no se limpian bien, es posible que ciertos componentes ya no funcionen correctamente y se desactiven dispositivos de seguridad. Pueden producirse lesiones graves.
  - ▶ Limpiar el cortacésped y las cuchillas de la manera descrita en este manual de instrucciones.
- Si el cortacésped o la cuchilla no reciben un buen mantenimiento o reparación, es posible que ciertos componentes ya no funcionen correctamente y se desactiven dispositivos de seguridad. Pueden producirse lesiones graves o mortales.
  - ▶ Uno mismo no debería revisar o reparar el cortacésped.
  - ▶ Si el cortacésped debe someterse a un mantenimiento o una reparación: consultar a un distribuidor especializado STIHL.
  - ▶ Revisar la cuchilla de la manera descrita en este manual de instrucciones.
- Durante la limpieza, el mantenimiento o la reparación de la cuchilla, el usuario podría cortarse con los filos. El usuario puede resultar lesionado.
  - ▶ Utilizar guantes de protección.
- La cuchilla puede calentarse mucho cuando se afila. El usuario podría quemarse.
  - ▶ Esperar hasta que la cuchilla se haya enfriado.
  - ▶ Utilizar guantes de protección.
- La cuchilla del cortacésped puede moverse incluso con el motor apagado. Durante el mantenimiento de la cuchilla, el usuario puede

resultar lesionado por la cuchilla en movimiento.

- ▶ Trabajar con precaución.
- ▶ Utilizar guantes de protección.
- La cuchilla del cortacésped es móvil. Durante el mantenimiento de la cuchilla, el usuario se puede pillar los dedos entre la cuchilla en movimiento y las partes fijas del cortacésped.
  - ▶ Trabajar con precaución.
  - ▶ Utilizar guantes de protección.

## 5 Preparar el cortacésped para el trabajo

### 5.1 Preparar el cortacésped para el trabajo

Antes de comenzar cualquier trabajo deben realizarse los siguientes pasos:

- ▶ Retirar el material de embalaje y los seguros de transporte.
- ▶ Asegurarse de que los siguientes componentes se encuentren en un estado seguro:
  - Cortacésped; 4.6.1.
  - Cuchilla; 4.6.2.
- ▶ Limpiar el cortacésped; 14.2.
- ▶ Comprobar la cuchilla; 9.2.
- ▶ Montar el manillar; 6.1
- ▶ Desplegar el manillar; 6.2.1.
- ▶ Conectar el enchufe del cortacésped a un cable prolongador; 7.1.
- ▶ Insertar el enchufe del cable prolongador en una toma de corriente bien accesible.
- ▶ Si se corta el césped y la hierba cortada ha de ser recogida en el recogedor: enganchar el recogedor de hierba; 6.3.2.
- ▶ Si se corta el césped y la hierba cortada ha de ser expulsada hacia atrás: desenganchar el recogedor de hierba; 6.3.3.
- ▶ Ajustar la altura de corte; 10.2.
- ▶ Comprobar los mandos; 9.1.
- ▶ Si fuera imposible realizar los pasos: no utilizar el cortacésped y consultar a un distribuidor especializado STIHL.

## 6 Ensamblar el cortacésped

### 6.1 Montar el manillar

- ▶ Apagar el cortacésped.
- ▶ Desenchufar el empalme del cable prolongador del enchufe del cortacésped.
- ▶ Colocar el cortacésped sobre una superficie llana.

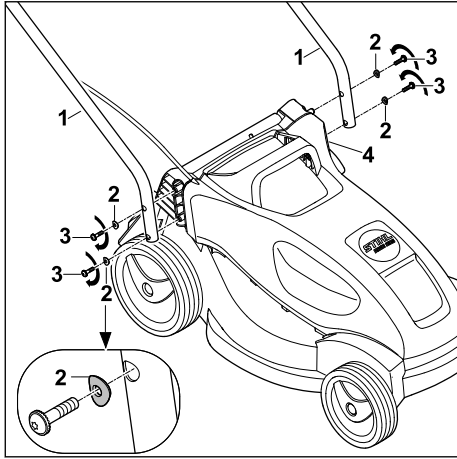

- ▶ Sostener las partes inferiores del manillar (1) al lado del cortacésped de tal manera que coincidan los orificios.
  - ▶ Introducir los tornillos (3) junto con las arandelas (2) de afuera hacia dentro por los orificios de la parte inferior del manillar (1) y del cortacésped (4), y apretarlos.
- Ambas partes inferiores del manillar (1) están firmemente unidas al cortacésped (4).
- ▶ La parte superior del manillar puede montarse en 2 alturas (a,b).

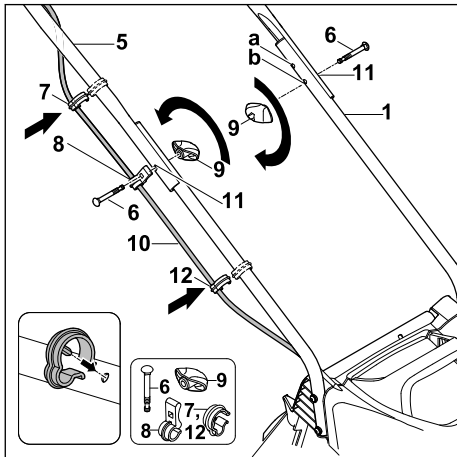

- ▶ Sostener la parte superior del manillar (5) al lado de sus partes inferiores (1) de tal manera que coincidan los orificios.
- ▶ Colocar el cable (10) en el clip (8).
- ▶ En el lado en el que se encuentra el cable, introducir el tornillo (6) de afuera hacia dentro por los orificios (11) del clip de cable (8), de la

- parte superior del manillar (5) y de la parte inferior del manillar (1).
- ▶ En el otro lado, introducir el tornillo (6) de afuera hacia dentro por los orificios (11) de la parte superior (5) e inferior (1) del manillar.
- ▶ Colocar los botones giratorios (9) en ambos lados sobre los tornillos (6) y enroscarlos. La parte superior del manillar (5) está firmemente unida a sus partes inferiores (1).
- ▶ Colocar el cable (10) en el clip (7).
- ▶ Presionar el clip de cable (7) sobre la parte superior del manillar (5) hasta que encaje.
- ▶ Colocar el cable (10) en el clip (12).
- ▶ Presionar el clip de cable (12) sobre la parte inferior del manillar (1) hasta que encaje.

El manillar no se tiene que desmontar otra vez.

## 6.2 Desplegar y plegar el manillar

### 6.2.1 Desplegar el manillar

- ▶ Apagar el cortacésped.
- ▶ Desenchufar el empalme del cable prolongador del enchufe del cortacésped.
- ▶ Colocar el cortacésped sobre una superficie llana.

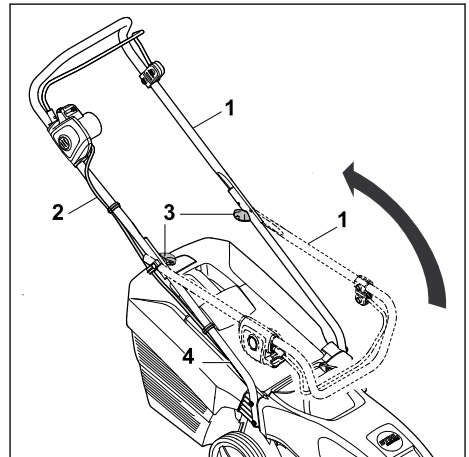

- ▶ Desplegar la parte superior del manillar (1) y sujetarla con una mano. Tener cuidado de que no se dañe el cable (2).
- ▶ Enroscar las empuñaduras giratorias (3). La parte superior del manillar (1) está firmemente unida a su parte inferior (4).

### 6.2.2 Plegar el manillar

- El manillar puede plegarse para ahorrar espacio a la hora de transportarlo o guardarlo.
- ▶ Apagar el cortacésped.



- ▶ Desenchar el empalme del cable prolongador del enchufe del cortacésped.
- ▶ Colocar el cortacésped sobre una superficie llana.

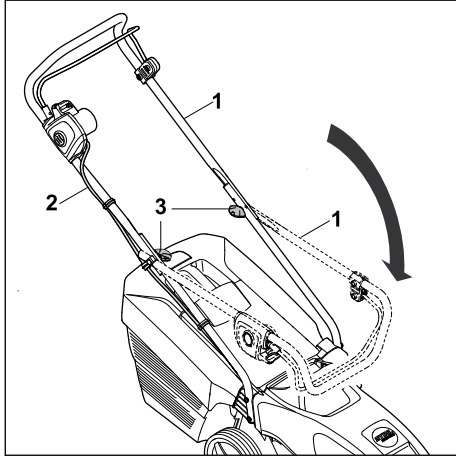

- ▶ Desensrocar las empuñaduras giratorias (3) hasta que giren libremente.
- ▶ Plegar la parte superior del manillar (1) hacia delante y tener cuidado de que no se dañe el cable (2).

### 6.3 Ensamblar, enganchar y desenganchar el recogedor de hierba

#### 6.3.1 Ensamblar el recogedor de hierba

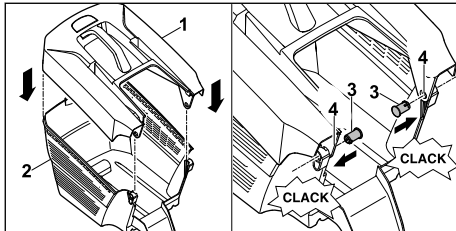

- ▶ Colocar la parte superior del recogedor de hierba (1) sobre su parte inferior (2).
- ▶ Meter los pernos (3) desde dentro por los orificios (4).
- ▶ Presionar la parte superior del recogedor de hierba (1) hacia abajo. La parte superior del recogedor de hierba encajará audiblemente.

#### 6.3.2 Enganchar el recogedor de hierba

- ▶ Apagar el cortacésped.
- ▶ Desenchar el empalme del cable prolongador del enchufe del cortacésped.

- ▶ Colocar el cortacésped sobre una superficie llana.

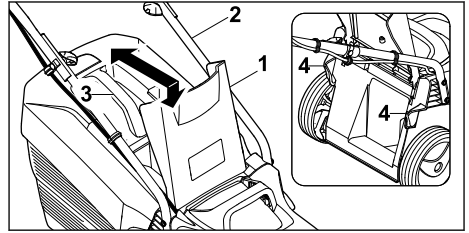

- ▶ Abrir el deflector (1) y mantenerlo en esa posición.
- ▶ Agarrar el recogedor de hierba (2) por la empuñadura (3) y fijarlo con los ganchos en los alojamientos (4).
- ▶ Depositar el deflector (1) sobre el recogedor de hierba (2).

#### 6.3.3 Desenganchar el recogedor de hierba

- ▶ Apagar el cortacésped.
- ▶ Desenchar el empalme del cable prolongador del enchufe del cortacésped.
- ▶ Colocar el cortacésped sobre una superficie llana.
- ▶ Abrir el deflector y mantenerlo en esta posición.
- ▶ Retirar el recogedor de hierba hacia arriba agarrándolo por la empuñadura.
- ▶ Cerrar el deflector.

## 7 Conectar el cortacésped a la red eléctrica

### 7.1 Conectar el cortacésped a la red eléctrica

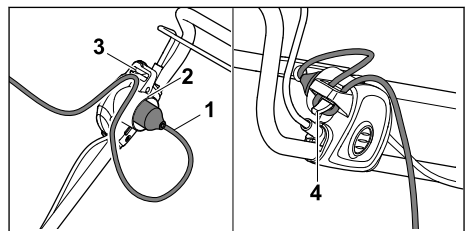

- ▶ Enchufar el empalme del cable prolongador (1) al enchufe (2) del cortacésped.
- ▶ Introducir el lazo del cable por la abertura (3).
- ▶ Fijar el lazo del cable en el gancho (4). La conexión del cable queda protegida de tiros.
- ▶ Insertar el enchufe del cable prolongador en una toma de corriente correctamente instalada.



## 8 Conectar y desconectar el cortacésped

### 8.1 Encender el cortacésped

- ▶ Asegurarse de que el cable prolongador esté tendido de forma visible y se encuentre siempre detrás del cortacésped.
- ▶ No volcar el cortacésped.
- ▶ Colocar el cortacésped sobre una superficie llana.

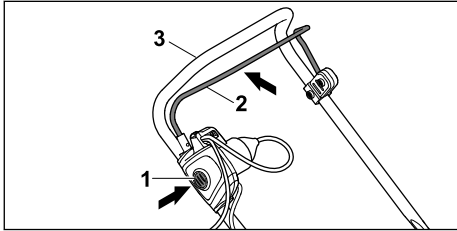

- ▶ Presionar el botón de bloqueo (1) con la mano derecha y mantenerlo presionado.
- ▶ Tirar del estribo de mando (2) con la mano izquierda completamente en dirección al manillar (3), y sujetarlo de tal manera que el pulgar rodee el manillar (3). La cuchilla gira.
- ▶ Soltar el botón de bloqueo (1).
- ▶ Sujetar el manillar y el estribo de mando (2) con la mano derecha, de tal manera que el pulgar rodee el manillar (3).

### 8.2 Apagar el cortacésped

- ▶ Soltar el estribo de mando.
- ▶ Esperar hasta que la cuchilla deje de girar.
- ▶ Si la cuchilla sigue girando: desenchufar el empalme del cable prolongador del enchufe del cortacésped y acudir a un distribuidor especializado STIHL. El cortacésped está defectuoso.

## 9 Comprobar el cortacésped

### 9.1 Comprobar los mandos

#### Botón de bloqueo y estribo de mando

- ▶ Apagar el cortacésped.
- ▶ Desenchufar el empalme del cable prolongador del enchufe del cortacésped.
- ▶ Apretar el botón de bloqueo y soltarlo nuevamente.
- ▶ Tirar del estribo de mando completamente en dirección al manillar y soltarlo de nuevo.
- ▶ Si el botón de bloqueo o el estribo de mando se mueve con dificultad o no regresa a su posición inicial: no utilizar el cortacésped y

consultar a un distribuidor especializado STIHL.

El botón de bloqueo o el estribo de mando está defectuoso.

#### Encender el cortacésped



- ▶ Conectar el cortacésped a la toma de corriente con un cable prolongador.
- ▶ Presionar el botón de bloqueo con la mano derecha y mantenerlo presionado.
- ▶ Tirar del estribo de mando con la mano izquierda completamente en dirección al manillar, y sujetarlo de tal manera que el pulgar rodee el manillar. La cuchilla gira.
- ▶ Si la cuchilla no gira: apagar el cortacésped, desenchufar el empalme del cable prolongador del enchufe del cortacésped y consultar con un distribuidor especializado STIHL. El cortacésped está defectuoso.
- ▶ Soltar el botón de bloqueo y el estribo de mando. Después de un breve tiempo la cuchilla dejará de girar.
- ▶ Si la cuchilla sigue girando: desenchufar el empalme del cable prolongador del enchufe del cortacésped y acudir a un distribuidor especializado STIHL. El cortacésped está defectuoso.

### 9.2 Comprobar la cuchilla

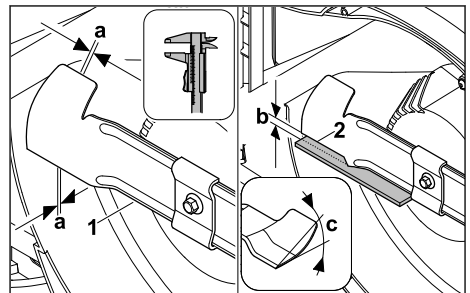
- ▶ Apagar el cortacésped.
- ▶ Desenchufar el empalme del cable prolongador del enchufe del cortacésped.
- ▶ Volcar el cortacésped a un lado y depositarlo;  14.1.



- ▶ Medir lo siguiente:
  - Grosor a
  - Desgaste (b)
  - Ángulo de afilado c
- ▶ Comprobar el grosor (a) de la cuchilla (1) en varios puntos con la ayuda de un pie de rey. Si el grosor es inferior al mínimo: sustituir la cuchilla;  18.2.

- ▶ Colocar una regla (2) en el canto frontal de la cuchilla y medir el desgaste (b). Si se ha superado el desgaste admisible: sustituir la cuchilla;  18.2.
- ▶ Si no se ha respetado el ángulo de afilado (c): afilar la cuchilla;  18.2.
- ▶ En caso de dudas: consultar a un distribuidor especializado STIHL.

## 10 Trabajar con el cortacésped

### 10.1 Sujetar y conducir el cortacésped

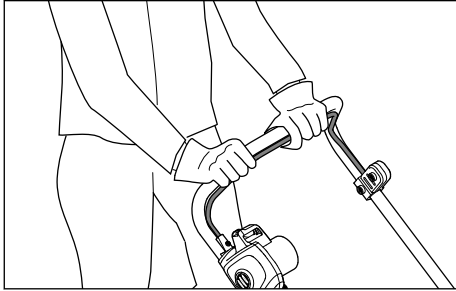

- ▶ Sujetar el manillar con ambas manos de tal manera que los pulgares rodeen el manillar.

### 10.2 Ajustar la altura de corte

Es posible ajustar 5 alturas de corte diferentes:

- 25 mm = Posición 1
- 35 mm = Posición 2
- 45 mm = Posición 3
- 50 mm = Posición 4
- 60 mm = Posición 5

Las posiciones se indican en el cortacésped.

#### Ajustar la altura de corte

- ▶ Apagar el cortacésped.  
La cuchilla no debe girar.
- ▶ Colocar el cortacésped sobre una superficie llana.

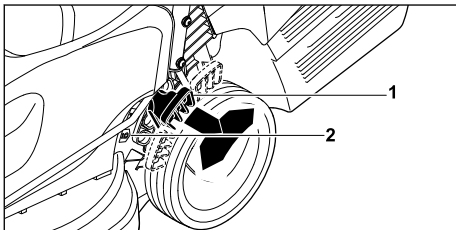

- ▶ Sujetar el cortacésped por la empuñadura.

- ▶ Presionar la palanca (1) hacia fuera y mantenerla en esta posición.
- ▶ Colocar el cortacésped en la posición deseada subiéndolo o bajándolo.  
La altura de corte actual se puede ver en el indicador de la altura de corte (2).
- ▶ Soltar la palanca (1).  
El cortacésped encajará en esa posición.

### 10.3 Cortar



- ▶ Empujar el cortacésped hacia delante lentamente y de manera controlada.
- ▶ Si se choca contra un objeto extraño al cortar el césped y se bloquea la cuchilla:
  - ▶ Apagar el cortacésped.
  - ▶ Desenchufar el empalme del cable prolongador del enchufe del cortacésped.
  - ▶ Asegurarse de que todas las piezas móviles se hayan detenido por completo.
  - ▶ Comprobar el cortacésped.
  - ▶ Si hay que realizar reparaciones: consultar a un distribuidor especializado STIHL.
- ▶ Si el cortacésped empezara a vibrar intensamente:
  - ▶ Apagar el cortacésped.
  - ▶ Desenchufar el empalme del cable prolongador del enchufe del cortacésped.
  - ▶ Comprobar el cortacésped.
  - ▶ Comprobar si todas las tuercas, pernos y tornillos están firmemente apretados.
  - ▶ Si hay que realizar reparaciones: consultar a un distribuidor especializado STIHL.

## 10.4 Vaciar el recogedor de hierba

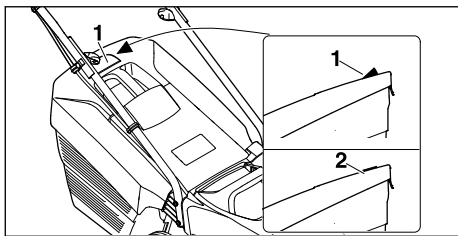

El flujo de aire generado por la cuchilla eleva el indicador de nivel de llenado (1). Si el recogedor de hierba está lleno, el flujo de aire se detiene. Si el flujo de aire es insuficiente, el indicador de nivel de llenado (2) baja otra vez al modo de reposo. Esta es una indicación para vaciar el recogedor de hierba.

El indicador de nivel de llenado solo funciona a la perfección con un flujo de aire óptimo. Las influencias externas, como la hierba mojada, tupida o alta, niveles de corte bajos, suciedad, u otros factores similares, pueden alterar el flujo de aire y el funcionamiento del indicador de nivel de llenado.

- ▶ Si el indicador de nivel de llenado baja otra vez al modo de reposo: vaciar el recogedor de hierba.
- ▶ Apagar el cortacésped.
- ▶ Desenchufar el empalme del cable prolongador del enchufe del cortacésped.
- ▶ Desenganchar el recogedor de hierba.

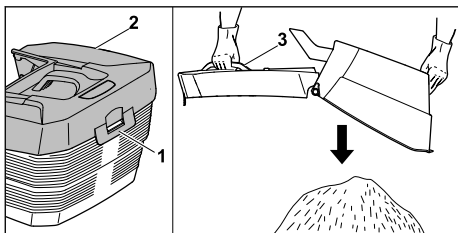

- ▶ Abrir la lengüeta de cierre (1).
- ▶ Abrir la parte superior del recogedor de hierba (2) con la empuñadura (3) y mantenerla abierta.
- ▶ Sujetar el recogedor con la segunda mano por el asa inferior.
- ▶ Vaciar el recogedor de hierba.
- ▶ Cerrar el recogedor de hierba.
- ▶ Enganchar el recogedor de hierba.

## 11 Después del trabajo

### 11.1 Después del trabajo

- ▶ Apagar el cortacésped.
- ▶ Desenchufar el empalme del cable prolongador del enchufe del cortacésped.
- ▶ Colocar el cortacésped sobre una superficie llana.
- ▶ Si el cortacésped está mojado: dejar que el cortacésped se seque.
- ▶ Limpiar el cortacésped.

## 12 Transporte

### 12.1 Transportar el cortacésped

- ▶ Si el cortacésped se desplaza alejándolo de o acercándolo a la superficie a cortar:
  - ▶ Apagar el cortacésped.  
La cuchilla no debe girar.
  - ▶ Desenchufar el empalme del cable prolongador del enchufe de red.
- ▶ Si hay que inclinar el cortacésped para transportarlo por superficies que no sean de césped:
  - ▶ Apagar el cortacésped.  
La cuchilla no debe girar.
  - ▶ Desenchufar el empalme del cable prolongador del enchufe de red.

#### Empujar el cortacésped

- ▶ Empujar el cortacésped hacia delante lentamente y de manera controlada.

#### Transportar el cortacésped a mano

- ▶ Utilizar guantes de protección.

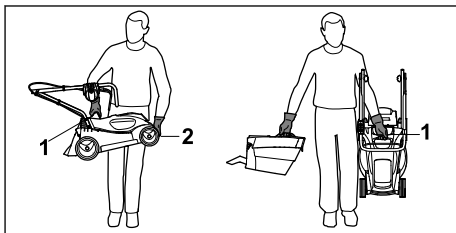

- ▶ Si solo se transporta el cortacésped:
  - ▶ Plegar el manillar.
  - ▶ Sujetar el cortacésped con una mano por el asa de transporte (1) y con la otra por la carcasa (2).
  - ▶ Levantar y transportar el cortacésped.
- ▶ Si el cortacésped y el recogedor de hierba se transportan simultáneamente:
  - ▶ Sujetar el cortacésped con una mano por el asa de transporte (1).
  - ▶ Levantar el cortacésped y transportarlo a un lado del cuerpo.

### Transportar el cortacésped en un vehículo

- ▶ Asegurar el cortacésped de pie sobre sus cuatro ruedas de manera que no pueda volcar ni moverse.

## 13 Almacenamiento

### 13.1 Guardar el cortacésped

- ▶ Apagar el cortacésped.
- ▶ Desenchufar el empalme del cable prolongador del enchufe del cortacésped.
- ▶ Dejar que el cortacésped se enfríe.
- ▶ Vaciar el recogedor de hierba.
- ▶ Colocar el cortacésped sobre una superficie llana.
- ▶ Ajustar la posición de transporte.
- ▶ Guardar el cortacésped de tal manera que se cumplan las siguientes condiciones:
  - El cortacésped se encuentra fuera del alcance de los niños.
  - El cortacésped está limpio y seco.

## 14 Limpiar

### 14.1 Colocar el cortacésped en posición de limpieza

- ▶ Apagar el cortacésped.  
La cuchilla no debe girar.
- ▶ Desenchufar el empalme del cable prolongador del enchufe del cortacésped.
- ▶ Colocar el cortacésped sobre una superficie llana.
- ▶ Desenganchar el recogedor de hierba.

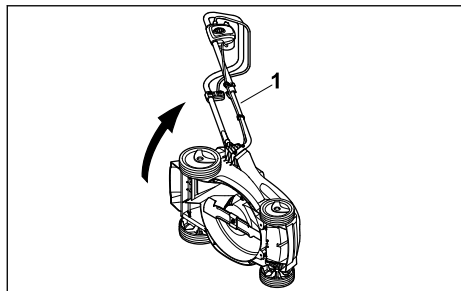

- ▶ Sujetar el cortacésped por el manillar (1), voltearlo a un lado y depositarlo.

### 14.2 Limpiar el cortacésped

- ▶ Apagar el cortacésped.  
La cuchilla no debe girar.
- ▶ Desenchufar el empalme del cable prolongador del enchufe del cortacésped.
- ▶ Dejar que el cortacésped se enfríe.
- ▶ Limpiar el cortacésped con un paño húmedo.

- ▶ Limpiar el canal de expulsión con un cepillo blando o un paño húmedo.
- ▶ Limpiar los contactos eléctricos del cortacésped con un pincel o un cepillo blando.  
Limpiar la zona alrededor de la cuchilla y la cuchilla misma con un palo de madera, un cepillo blando o un paño húmedo.

#### INDICACIÓN

- La limpieza con una hidrolimpiadora o con chorros de agua puede dañar la máquina.
  - ▶ No limpiar la máquina con una hidrolimpiadora o con chorros de agua.

## 15 Mantenimiento

### 15.1 Intervalo de mantenimiento

El intervalo de mantenimiento depende de las condiciones ambientales y laborales. STIHL recomienda el siguiente intervalo de mantenimiento:

#### Una vez al año

- ▶ Encargar a un distribuidor especializado STIHL que revise el cortacésped.

### 15.2 Desmontar y montar la cuchilla

#### 15.2.1 Desmontar la cuchilla

- ▶ Apagar el cortacésped.
- ▶ Desenchufar el empalme del cable prolongador del enchufe del cortacésped.
- ▶ Volcar el cortacésped a un lado y depositarlo.

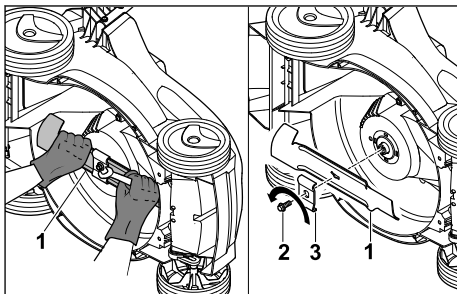

- ▶ Sujetar la cuchilla (1) con una mano.
- ▶ Desenroscar el tornillo (2) en la dirección de la flecha y retirarlo con el elemento de arrastre (3).
- ▶ Retirar la cuchilla (1).
- ▶ Desechar el tornillo (2) y el elemento de arrastre (3).  
Utilizar un tornillo nuevo y un elemento de arrastre nuevo para montar la cuchilla (1).

### 15.2.2 Montar la cuchilla

- ▶ Apagar el cortacésped.
- ▶ Desenchufar el empalme del cable prolongador del enchufe del cortacésped.
- ▶ Volcar el cortacésped a un lado y depositarlo.

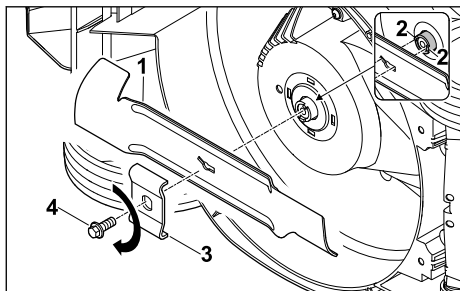

- ▶ Limpiar la superficie de contacto de la cuchilla y el casquillo de cuchilla.
- ▶ Colocar la cuchilla (1) sobre el casquillo de cuchilla con las alas dobladas apuntando hacia arriba.
- ▶ Colocar los pasadores de guía (2) del casquillo de cuchilla en las entalladuras de la cuchilla.
- ▶ Sujetar la cuchilla (1) con una mano y encajar el nuevo elemento de arrastre (3).
- ▶ Aplicar el freno para tornillos Loctite 243 a la rosca del nuevo tornillo (4).
- ▶ Enroscar el tornillo (4) y apretarlo a un par de 15 - 20 Nm.

### 15.3 Afilar y equilibrar la cuchilla

Se requiere mucha práctica para afilar y equilibrar una cuchilla correctamente.

STIHL recomienda encargar el afilado y equilibrado de la cuchilla a un distribuidor especializado STIHL.

## 17 Subsanan las perturbaciones

### 17.1 Subsanan las anomalías del cortacésped

Anomalía	Causa	Solución
El cortacésped no arranca al conectarlo.	El enchufe o el empalme del cable prolongador no están conectados.	▶ Insertar el enchufe o el empalme del cable prolongador;  7.
	El interruptor automático (disyuntor) o interruptor diferencial se ha activado. El circuito eléctrico está sobrecargado o tiene una avería.	▶ Buscar y resolver la causa de la activación. Conectar el interruptor automático (disyuntor) o interruptor diferencial. ▶ Apagar otros aparatos eléctricos conectados al mismo circuito.
	La toma de corriente no tiene una protección suficiente.	▶ Insertar el enchufe del cable prolongador en una toma de corriente con una protección adecuada;  18.

Las direcciones actuales de los distribuidores especializados pueden encontrarse a través del representante nacional de STIHL en [www.stihl.com](http://www.stihl.com).

#### ADVERTENCIA

- Los filos de corte de la cuchilla están afilados. El usuario se puede cortar.
    - ▶ Utilizar guantes de protección.
- 
- ▶ Apagar el cortacésped.
  - ▶ Desenchufar el empalme del cable prolongador del enchufe del cortacésped.
  - ▶ Volcar el cortacésped hacia atrás.
  - ▶ Desmontar la cuchilla.
  - ▶ Afilar la cuchilla, teniendo en cuenta el ángulo de afilado, y enfriar la cuchilla; 18.2. Al afilar la cuchilla su color no debe cambiar a azul.
  - ▶ Montar la cuchilla.
  - ▶ En caso de dudas: consultar a un distribuidor especializado STIHL.

## 16 Reparación

### 16.1 Reparar el cortacésped

El usuario mismo no puede reparar el cortacésped y la cuchilla.

- ▶ Si el cortacésped o la cuchilla tuvieran algún daño: no utilizar el cortacésped o la cuchilla y consultar a un distribuidor especializado STIHL.
- ▶ Su hubiera rótulos ilegibles o dañados: encargar a un distribuidor especializado STIHL que sustituya los rótulos.

Anomalía	Causa	Solución
El cortacésped se apaga durante el servicio.	El cable prolongador tiene una sección inadecuada.	▶ Utilizar un cable prolongador con la sección suficiente; <b>18</b> .
	El cable prolongador es demasiado largo.	▶ Utilizar un cable prolongador con una longitud adecuada; <b>18</b> .
	El motor se ha sobrecalentado.	▶ Limpiar el cortacésped; <b>14</b> . ▶ Dejar que el cortacésped se enfríe.
	La resistencia en la cuchilla es excesiva.	▶ Ajustar una altura de corte mayor; <b>10.2</b> . ▶ Encender el cortacésped en hierba más baja.
	La zona alrededor de la cuchilla está obstruida.	▶ Limpiar el cortacésped; <b>14</b> .
	Variante de Gran Bretaña: el fusible del conector está defectuoso.	▶ Cambiar el fusible del conector.
	El enchufe o el empalme del cable prolongador se han desconectado.	▶ Insertar el enchufe o el empalme del cable prolongador; <b>7</b> .
	El interruptor automático (disyuntor) o interruptor diferencial se ha activado. El circuito eléctrico está sobrecargado o tiene una avería.	▶ Buscar y resolver la causa de la activación. Conectar el interruptor automático (disyuntor) o interruptor diferencial. ▶ Apagar otros aparatos eléctricos conectados al mismo circuito.
	La toma de corriente no tiene una protección suficiente.	▶ Insertar el enchufe del cable prolongador en una toma de corriente con una protección adecuada; <b>18</b> .
El cortacésped vibra mucho durante el servicio.	Se ha activado la protección contra sobrecarga.	▶ Dejar que el cortacésped se enfríe. Tiempo de enfriamiento: hasta 10 minutos. ▶ Limpiar el cortacésped; <b>14</b> . ▶ Guíe el cortacésped más despacio. ▶ Ajustar una altura de corte mayor; <b>10.2</b> . ▶ Cortar hierba más baja. ▶ Afilan la cuchilla; <b>15.3</b> . ▶ Utilizar un cable prolongador con una longitud adecuada; <b>18</b> . ▶ Utilizar un cable prolongador con la sección suficiente; <b>18</b> .
	La cuchilla está bloqueada.	▶ Limpiar el cortacésped; <b>14</b> .
	El tornillo de la cuchilla está suelto.	▶ Apretar el tornillo firmemente; <b>15.2.2</b> .
La hierba está mal cortada o el césped está amarillo.	La cuchilla no está bien equilibrada.	▶ Afilan y equilibrar la cuchilla; <b>15.3</b> .
	La cuchilla está desafilada o desgastada.	▶ Afilan y equilibrar la cuchilla; <b>15.3</b> .
	La resistencia en la cuchilla es excesiva.	▶ Ajustar una altura de corte mayor; <b>10.2</b> . ▶ Cortar hierba más baja.

## 18 Datos técnicos

### 18.1 Cortacésped STIHL RME 235.0

- Tensión de red: ver placa de características
- Frecuencia: ver placa de características

- Entrada de potencia: 1200 W
- Peso (m) con recogedor de hierba: 13 kg
- Variante de Gran Bretaña:  
Peso (m) con cable de conexión y recogedor de hierba: 14 kg

- Capacidad máxima del recogedor de hierba: 30 l
- Ancho de trabajo: 33 cm
- Régimen (n): 3200 rpm
- Clase de protección eléctrica: II
- Tipo de protección eléctrica: IPX4

## 18.2 Cuchilla

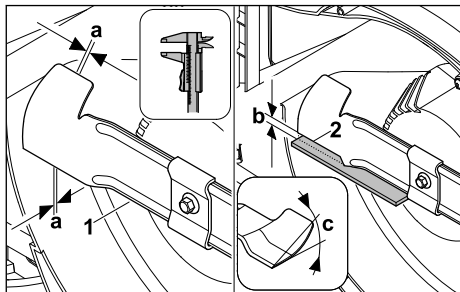

- Grosor mínimo a: 1,6 mm
- Máximo desgaste (b): 5 mm
- Ángulo de afilado c: 30°

## 18.3 Cables de prolongación

Cuando se utiliza un cable de prolongación, hay que tener un conductor de protección y los hilos del cable, independientemente de la tensión y la longitud del cable de prolongación, tienen que tener al menos las siguientes secciones:

**Si la tensión nominal en el rótulo de potencia es de 220 V hasta 240 V:**

- Longitud de cable hasta 20 m: AWG 15/1,5 mm<sup>2</sup>
- Longitud de cable 20 m hasta 50 m: AWG 13/2,5 mm<sup>2</sup>

**Si la tensión nominal en el rótulo de potencia es de 100 V hasta 127 V:**

- Longitud de cable hasta 10 m: AWG 14/2,0 mm<sup>2</sup>
- Longitud de cable 10 m hasta 30 m: AWG 12/3,5 mm<sup>2</sup>

## 18.4 Valores de sonido y vibración

El valor K para el nivel sonoro es 2 dB(A). El valor K para la potencia sonora es 0,8 dB(A). El valor K para el valor de vibración es 0,70 m/s<sup>2</sup>.

- Nivel sonoro L<sub>pA</sub> medido según EN IEC 62841-4-3: 80 dB(A)
- Potencia sonora garantizada L<sub>WA</sub>d medida según 2000/14/EC / S.I. 2001/1701: 93 dB(A)
- Valor de vibración a<sub>hV</sub> medido según EN IEC 62841-4-3; manillar: 1,40 m/s<sup>2</sup>

Los valores de vibración indicados se han medido conforme a un método de ensayo normalizado y pueden consultarse para realizar una comparación entre máquinas eléctricas. Los valores de vibración que realmente se producen pueden diferir de los valores indicados, dependiendo del tipo de aplicación. Los valores de vibración indicados pueden utilizarse para efectuar una primera evaluación de la carga vibratoria. La carga vibratoria real debe evaluarse. Para ello también pueden tomarse en consideración los tiempos en los que la máquina eléctrica está apagada, y aquellos en los que, si bien está encendida, funciona sin carga.

Información sobre el cumplimiento de la directiva 2002/44/EC y S.I. 2005/1093 sobre vibraciones se encuentra en [www.stihl.com/vib](http://www.stihl.com/vib).

## 18.5 REACH

REACH designa una ordenanza CE para el registro, evaluación y homologación de productos químicos.

Para informaciones para cumplimentar la ordenanza REACH, véase [www.stihl.com/reach](http://www.stihl.com/reach).

# 19 Piezas de repuesto y accesorios

## 19.1 Piezas de repuesto y accesorios

**STIHL** Estos símbolos caracterizan las piezas de repuesto STIHL y los accesorios originales STIHL.

STIHL recomienda emplear piezas de repuesto STIHL y accesorios originales STIHL.

Las piezas de repuesto y los accesorios de fabricantes externos no pueden ser evaluados por STIHL en lo que respecta a su fiabilidad, seguridad y aptitud pese a una observación continua del mercado por lo que STIHL tampoco puede responsabilizarse de su aplicación.

Las piezas de repuesto y los accesorios originales STIHL se pueden adquirir en un distribuidor especializado STIHL.

## 19.2 Repuestos importantes

- Cuchilla: 6311 702 0100
- Tornillo de cuchilla: 9018 321 1800
- Elemento de arrastre: 6311 702 0600



## 20 Gestión de residuos

### 20.1 Desechar el cortacésped

Se puede obtener información sobre la eliminación de residuos en la administración local o en un distribuidor especializado STIHL.

Una eliminación inadecuada puede dañar la salud y contaminar el medio ambiente.

- ▶ Llevar los productos STIHL, incluido el embalaje, a un centro de recogida adecuado para su reciclaje, de acuerdo con la normativa local.
- ▶ No se deben desechar con la basura normal.

## 21 Declaración de conformidad UE

### 21.1 Cortacésped STIHL RME 235.0

STIHL Tirol GmbH  
Hans Peter Stihl-Straße 5  
6336 Langkampfen

Austria

declara, como único responsable, que

- Artículo: Cortacésped eléctrico
- Marca: STIHL
- Tipo: RME 235.0
- Ancho de corte: 33 cm
- Identificación de serie: 6311

cumple con las disposiciones aplicables de las directivas 2000/14/EC, 2006/42/EC, 2014/30/EU y 2011/65/EU y se ha diseñado y fabricado en conformidad con las normas siguientes, en sus versiones en vigor en la fecha de producción: EN 62841-1, EN ISO 12100 en cumplimiento con EN 62841-4-3, EN 55014-1 y EN 55014-2.

Entidad que participó en la evaluación:

TÜV Rheinland LGA Products GmbH  
Tillystraße 2  
90431 Nürnberg, DE

Para la determinación de la potencia sonora medida y garantizada se procedió según la directiva 2000/14/EC, anexo VIII.

- Potencia sonora medida: 92,1 dB(A)
- Potencia sonora garantizada: 93 dB(A)

La documentación técnica se conserva en la empresa STIHL Tirol GmbH.

El año de fabricación y el número de serie se indican en el cortacésped.

Langkampfen, 14.04.2023

STIHL Tirol GmbH

p. p. 

Matthias Fleischer, Director de Desarrollo de productos

p. p. 

Sven Zimmermann, Director general de Calidad

## 22 Declaración de conformidad UKCA

### 22.1 Cortacésped STIHL RME 235.0

STIHL Tirol GmbH  
Hans Peter Stihl-Straße 5  
6336 Langkampfen  
Austria

declara, como único responsable, que

- Artículo: Cortacésped eléctrico
- Marca: STIHL
- Tipo: RME 235.0
- Ancho de corte: 33 cm
- Identificación de serie: 6311

cumple con las disposiciones aplicables de los reglamentos británicos Noise Emission in the Environment by Equipment for use Outdoors Regulations 2001, Supply of Machinery (Safety) Regulations 2008, Electromagnetic Compatibility Regulations 2016 y The Restriction of the Use of Certain Hazardous Substances in Electrical and Electronic Equipment Regulations 2012, y se ha diseñado en conformidad con las normas siguientes, en sus versiones en vigor en la fecha de producción: EN 62841-1, EN ISO 12100 en cumplimiento con EN 62841-4-3, EN 55014-1 y EN 55014-2.

Entidad que participó en la evaluación:

TUV Rheinland UK LTD  
1011 Stratford Road  
Solihull, B90 4BN

Para la determinación de la potencia sonora medida y garantizada se procedió según el reglamento británico Noise Emission in the Environment by Equipment for use Outdoors Regulations 2001, Schedule 11.

- Potencia sonora medida: 92,1 dB(A)
- Potencia sonora garantizada: 93 dB(A)

La documentación técnica se conserva en la empresa STIHL Tirol GmbH.

El año de fabricación y el número de serie se indican en el cortacésped.

Langkampfen, 14.04.2023

STIHL Tirol GmbH

p. p. 

Matthias Fleischer, Director de Desarrollo de productos

p. p. 

Sven Zimmermann, Director general de Calidad

## 23 Indicaciones de seguridad generales y específicas del producto

### 23.1 Introducción

Este capítulo reproduce las indicaciones de seguridad generales y específicas del producto prescritas y preformuladas en la norma del producto.

Las indicaciones de seguridad para evitar descargas eléctricas que figuran en el apartado "Seguridad eléctrica" no son aplicables a los productos de batería STIHL, a excepción del punto c).



#### ADVERTENCIA

- **Lea todas las indicaciones de seguridad, instrucciones, ilustraciones y datos técnicos con los que cuenta este cortacésped.** Cualquier incumplimiento de las siguientes instrucciones puede provocar descargas eléctricas, incendios y/o lesiones graves. **Conserve todas las indicaciones de seguridad e instrucciones para consultarlas en el futuro.**

### 23.2 Seguridad laboral

- a) **Mantenga su área de trabajo limpia y bien iluminada.** El desorden o la falta de iluminación en las zonas de trabajo pueden provocar accidentes.
- b) **No trabaje con el cortacésped en entornos explosivos en los que haya líquidos, gases o**

**polvos inflamables.** Los cortacéspedes producen chispas que pueden encender el polvo o los vapores.

- c) **Mantenga alejados a niños y a otras personas mientras utiliza el cortacésped.** Si se distrae puede perder el control del cortacésped.

### 23.3 Seguridad eléctrica

- a) **El conector del cortacésped debe encajar en la toma de corriente. El conector no debe ser modificado de ninguna manera. No utilice enchufes adaptadores junto con cortacéspedes con toma de tierra de protección.** Los conectores no modificados y las tomas de corriente correspondientes reducen el riesgo de una descarga eléctrica.
- b) **Evite el contacto del cuerpo con superficies conectadas a tierra, como tuberías, calentadores, cocinas y refrigeradores.** Existe un mayor riesgo de descarga eléctrica si su cuerpo está conectado a tierra.
- c) **No utilice el cortacésped cuando llueva o en condiciones de humedad.** Esto puede aumentar el riesgo de una descarga eléctrica.
- d) **No utilice el cable de conexión de forma incorrecta. No utilice nunca el cable de conexión para transportar objetos, para tirar de ellos o para desenchufar el conector del cortacésped. Mantenga el cable de conexión alejado del calor, el aceite, los bordes afilados o las piezas móviles.** Los cables de conexión dañados o enredados aumentan el riesgo de una descarga eléctrica.
- e) **Cuando trabaje con un cortacésped al aire libre, utilice únicamente cables prolongadores que también sean adecuados para el uso en exteriores.** La utilización de un cable prolongador adecuado para el uso en exteriores reduce el riesgo de descarga eléctrica.
- f) **Si el funcionamiento del cortacésped en un entorno húmedo es inevitable, utilice un interruptor diferencial.** El uso de un interruptor diferencial reduce el riesgo de descarga eléctrica.

### 23.4 Seguridad de las personas

- a) **Esté atento, preste atención a lo que hace y utilice el sentido común cuando trabaje con un cortacésped. No utilice el cortacésped cuando esté cansado o bajo la influencia de drogas, alcohol o medicamentos.** Un

- momento de descuido al utilizar el cortacésped puede provocar lesiones graves.
- b) **Lleve un equipo de protección personal y siempre gafas de protección.** El uso de equipos de protección personal, como una máscara antipolvo, calzado de seguridad antideslizante, casco o protección auditiva, según el tipo y el uso del cortacésped, reduce el riesgo de lesiones.
  - c) **Evite poner en marcha el cortacésped de una forma involuntaria. Asegúrese de que el cortacésped esté apagado antes de conectarlo a la red eléctrica y/o a la batería, y antes de levantarlo o transportarlo.** Si pone el dedo en el interruptor al transportar el cortacésped o conecta este a la red eléctrica estando encendido, pueden producirse accidentes.
  - d) **Retire las herramientas de ajuste o las llaves inglesas antes de encender el cortacésped.** Una herramienta o llave que se encuentre en un componente giratorio del cortacésped puede causar lesiones.
  - e) **Evite cualquier postura anormal. Asegúrese de estar bien parado y de mantener el equilibrio en todo momento.** Esto le permitirá controlar mejor el cortacésped en situaciones inesperadas.
  - f) **Lleve ropa adecuada. No lleve ropa suelta ni joyas. Mantenga el cabello y la ropa alejados de las partes móviles.** La ropa suelta, las joyas o el pelo largo pueden quedar atrapados por piezas en movimiento.
  - g) **Si pueden instalarse equipos de aspiración y recogida de polvo, estos deberán conectarse y utilizarse correctamente.** El uso de un equipo de aspiración de polvo puede reducir los riesgos derivados del polvo.
  - h) **No se deje llevar por una falsa sensación de seguridad y no ignore las normas de seguridad para cortacéspedes, aunque esté familiarizado con el cortacésped después de haberlo utilizado muchas veces.** Las acciones descuidadas pueden provocar lesiones graves en fracciones de segundo.
- b) **No utilice un cortacésped cuyo interruptor esté defectuoso.** Un cortacésped que ya no pueda encenderse o apagarse es peligroso y debe ser reparado.
  - c) **Desenchufe el conector de la toma de corriente y/o retire la batería desmontable antes de realizar ajustes en la máquina, cambiar piezas de herramienta de inserción o guardar el cortacésped.** Esta precaución evita que el cortacésped se ponga en marcha involuntariamente.
  - d) **Mantenga los cortacéspedes que no utilice fuera del alcance de los niños. No permita que nadie que no esté familiarizado con el cortacésped ni haya leído estas instrucciones utilice el cortacésped.** Los cortacéspedes son peligrosos cuando los utilizan personas sin experiencia.
  - e) **Cuide el cortacésped y las herramientas de inserción con esmero. Compruebe si las piezas móviles funcionan correctamente y no están atascadas, y si hay piezas rotas o dañadas de tal manera que el funcionamiento del cortacésped se vea afectado. Haga reparar las piezas dañadas antes de utilizar el cortacésped.** Muchos accidentes son causados por cortacéspedes que no se han sometido a un buen mantenimiento.
  - f) **Mantenga las herramientas de corte afiladas y limpias.** Las herramientas de corte con bordes afilados que se cuidan con esmero se atascan menos y son más fáciles de guiar.
  - g) **Utilice el cortacésped, las herramientas de inserción, los accesorios, etc., de acuerdo con estas instrucciones. Tenga en cuenta las condiciones laborales y la actividad que se ha de realizar.** El uso de cortacéspedes para aplicaciones distintas a las previstas puede dar lugar a situaciones peligrosas.
  - h) **Mantenga las empuñaduras y las superficies adherentes secas, limpias y libres de aceite y grasa.** Las empuñaduras y las superficies adherentes resbaladizas no permiten un manejo y control seguros del cortacésped en situaciones imprevistas.

### 23.5 Uso y trato del cortacésped

- a) **No sobrecargue el cortacésped. Utilice para su trabajo el cortacésped destinado para ello.** Con el cortacésped adecuado, trabajará mejor y más seguro en la gama de potencia especificada.

### 23.6 Servicio técnico

- a) **Encargue la reparación de su cortacésped únicamente a personal cualificado y solo con piezas de recambio originales.** Así se garantiza la seguridad del cortacésped.

## 23.7 Indicaciones de seguridad para cortacéspedes eléctricos

- a) **No utilice el cortacésped con mal tiempo, especialmente no lo haga durante tormentas.** Esto reduce el riesgo de ser impactado por un rayo.
- b) **Revise minuciosamente el área de trabajo por si hubiera animales salvajes.** Los animales salvajes puede resultar heridos por el cortacésped en marcha.
- c) **Examine bien el área de trabajo y retire todas las piedras, palos, alambres, huesos y otros cuerpos extraños.** Las piezas lanzadas al aire pueden causar lesiones.
- d) **Antes de utilizar el cortacésped, compruebe siempre que la cuchilla y el equipo de corte no estén desgastados ni dañados.** Los componentes desgastados o dañados aumentan el riesgo de lesiones.
- e) **Antes de utilizar la máquina, compruebe que el cable de alimentación y los cables prolongadores no estén dañados o envejecidos. No utilice el cortacésped si el cable está dañado o desgastado. Si el cable de alimentación se daña o se desgasta durante el funcionamiento, apague el cortacésped y no toque el cable antes de desconectar el enchufe de red.** Un cable de alimentación o prolongador dañado puede provocar una descarga eléctrica, un incendio y/o lesiones graves.
- f) **Compruebe regularmente si el recogedor de hierba está desgastado o dañado.** Un recogedor de hierba desgastado o dañado aumenta el riesgo de lesiones.
- g) **Deje las cubiertas protectoras en su lugar. Las cubiertas protectoras deben estar operativas y fijadas correctamente.** Una cubierta protectora suelta, dañada o que no funcione correctamente puede causar lesiones.
- h) **Mantenga las aberturas de entrada de aire libres de residuos.** Las entradas de aire obstruidas y los residuos pueden provocar un sobrecalentamiento o un riesgo de incendio.
- i) **Lleve siempre calzado de seguridad antideslizante cuando maneje el cortacésped. No trabaje nunca descalzo o con sandalias abiertas.** Con ello reducirá el riesgo de que sus pies se lesionen por entrar en contacto con la cuchilla en rotación del cortacésped.
- j) **Lleve siempre pantalones largos cuando maneje el cortacésped.** La piel desnuda
- k) **No utilice el cortacésped en hierba mojada. Manéjelo caminando, nunca corriendo.** De esta manera reducirá el riesgo de resbalones y caídas, que podrían provocar lesiones.
- l) **No utilice el cortacésped en pendientes con una inclinación excesiva.** Con ello reducirá el riesgo de perder el control, resbalar y caer, lo cual podría provocar lesiones.
- m) **Cuando trabaje en pendientes, asegúrese de encontrarse en una posición estable; trabaje siempre en sentido perpendicular a la pendiente, nunca hacia arriba o hacia abajo, y tenga mucho cuidado al cambiar la dirección del trabajo.** Con ello reducirá el riesgo de perder el control, resbalar y caer, lo cual podría provocar lesiones.
- n) **Preste especial atención cuando corte el césped caminando hacia atrás o al acercarse al cortacésped hacia su cuerpo. Fíjese siempre en el entorno.** Esto reduce el peligro de tropezar durante el trabajo.
- o) **Mantenga el cable de alimentación alejado de las cuchillas.** Un cable de alimentación dañado puede provocar una descarga eléctrica, un incendio y/o lesiones graves.
- p) **Apague el cortacésped y desconecte el enchufe de red si el cable de alimentación está enredado o dañado.** Los cables de conexión enredados o dañados pueden aumentar el riesgo de una descarga eléctrica.
- q) **No toque cuchillas ni otras partes peligrosas que se estén moviendo.** De esta manera reducirá el riesgo de que se produzcan lesiones causadas por piezas móviles.
- r) **Asegúrese de que todos los interruptores estén apagados y el enchufe de red esté extraído, antes de retirar el material atrapado o limpiar el cortacésped.** Un funcionamiento inesperado del cortacésped puede causar lesiones graves.

### Popis sadržaja

1	Predgovor.....	62
2	Informacije uz ovu uputu za uporabu.....	62
3	Pregled.....	63
4	Upute o sigurnosti u radu.....	63
5	Priprema kosilice za rad.....	68

6	Sastavljanje kosilice.....	68
7	Priključivanje kosilice na električnu mrežu.....	70
8	Uključivanje i isključivanje kosilice.....	70
9	Provjera kosilice.....	71
10	Rad kosilicom.....	71
11	Nakon rada.....	73
12	Transport.....	73
13	Pohranjivanje/skladištenje.....	73
14	Čistiti.....	73
15	Održavati.....	74
16	Popravljanje.....	74
17	Odkloniti smetnje/kvarove.....	75
18	Tehnički podaci.....	76
19	Pričuvni dijelovi i pribor.....	76
20	Zbrinjavanje.....	77
21	EU-izjava o sukladnosti.....	77
22	Adrese.....	77
23	Opće sigurnosne napomene i upute specifične za proizvod.....	78

## 1 Predgovor

Dragi kupci,

raduje nas da ste se odlučili za tvrtku STIHL. Svoje proizvode razvijamo i izrađujemo u vrhunskoj kvaliteti sukladno potrebama naših kupaca. Tako i pri ekstremnim zahtjevima nastaju proizvodi velike pouzdanosti.

STIHL pruža vrhunsku kakvoću i pri servisiranju. Naš stručni trgovac jamči kompetentno savjetovanje i upućivanje, kao i sveobuhvatnu tehničku skrb.

Tvrtka STIHL izričito je posvećena održivom i odgovornom opođenju prema prirodi. Ove upute za uporabu pomažu vam da svoj proizvod tvrtke STIHL rabite na siguran i ekološki način s dugim rokom trajanja.

Zahvaljujemo vam na povjerenju i želimo vam mnogo radosti s vašim proizvodom tvrtke STIHL.



Dr. Nikolas Stihl

**VAŽNO! PRIJE KORIŠTENJA PROČITATI I POHRANITI NA SIGURNO MJESTO.**

## 2 Informacije uz ovu uputu za uporabu

### 2.1 Važeći dokumenti

Ove upute za uporabu prijevod su originalnih uputa za uporabu proizvođača u skladu s EC Direktivom 2006/42/EC.

Primjenjuju se lokalni sigurnosni propisi.

### 2.2 Označavanje upozornih uputa u tekstu



#### OPASNOST

- Uputa upućuje na opasnosti, koje mogu uzrokovati teške ozljede ili smrt.
  - Navedene mjere mogu spriječiti teške ozljede ili smrt.



#### UPOZORENJE

- Uputa upućuje na opasnosti, koje **moгу** uzrokovati teške ozljede ili smrt.
  - Navedene mjere mogu spriječiti teške ozljede ili smrt.

#### UPUTA

- Uputa upućuje na opasnosti, koje mogu uzrokovati štete na stvarima.
  - Navedene mjere mogu spriječiti štete na stvarima.

### 2.3 Simboli u tekstu



Ovaj simbol upućuje na poglavlje u ovoj uputi za uporabu.

## 3 Pregled

### 3.1 Kosilica

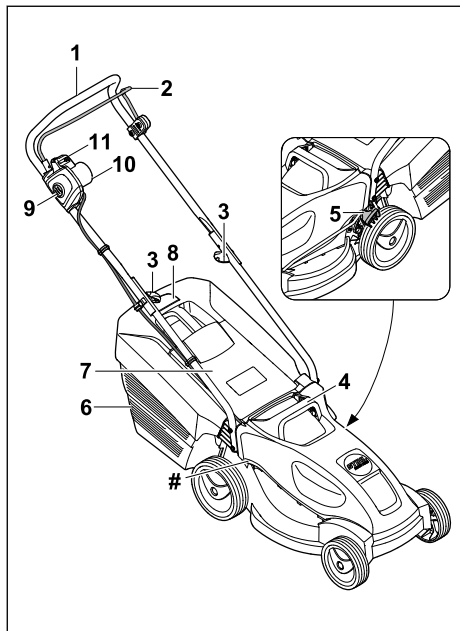

#### 1 Upravljač

Upravljač služi za pridržavanje kosilice, upravljanje njome i njezin transport.

#### 2 Drška za pokretanje

Drška za pokretanje zajedno sa zapornim gumbom uključuje i isključuje nož.

#### 3 Okretne ručice

Okretne ručice pritežu gornji dio upravljača na donji dio upravljača i služe za preklapanje upravljača.

#### 4 Transportna drška

Transportna drška služi za transportiranje kosilice.

#### 5 Poluga

Poluga služi za namještanje visine reza.

#### 6 Košara za travu

Košara za travu prikuplja pokošenu travu.

#### 7 Zaklopka za izbacivanje

Zaklopka za izbacivanje zatvara kanal za izbacivanje.

#### 8 Pokazivač razine napunjenosti

Pokazivač razine napunjenosti pokazuje napunjenost košare za travu.

#### 9 Zaporni gumb

Zaporni gumb zajedno s drškom za pokretanje uključuje i isključuje nož.

#### 10 Mrežni utikač

Mrežni utikač povezuje kosilicu s produžnim kabelom.

#### 11 Otvor

Otvor služi za pričvršnicu za vlačno rasterećenje kablenskog spoja.

#### # Natpisna pločica sa serijskim brojem stroja

### 3.2 Simboli

Simboli se mogu nalaziti na kosilici i imaju sljedeće značenje:



Zajamčena razina zvučne snage prema Direktivi 2000/14/EC u dB(A) radi usporedivosti emisija zvuka proizvoda.



Nemojte odlagati proizvod u kućni otpad.



Električni alat klase zaštite II



Izmjenična struja

#### IPX4

IP oznaka



Uključite nož.

## 4 Upute o sigurnosti u radu

### 4.1 Simboli upozorenja

#### ▲ UPOZORENJE

Simboli upozorenja na kosilici imaju sljedeće značenje:



Pridržavajte se sigurnosnih napomena i mjera navedenih u njima.



S razumijevanjem pročitajte i pohranite upute za uporabu.



Oprez zbog predmeta koje stroj zavrtlava - držite razmak i udaljite treće osobe.







Ne dodirujte nož dok se okreće.



Ako je priključni ili produžni kabel oštećen: Izvucite mrežni utikač iz utičnice. Pridržavajte se sigurnosnih napomena za čišćenje, transport, skladištenje, održavanje i popravak.



Udaljite priključni kabel od reznog alata.



Zaštitite kosilicu od kiše i vlage.



## 4.2 Namjenska uporaba

Kosilica STIHL RME 235.0 služi za košnju trave.

### ▲ UPOZORENJE

- Nenamjenska uporaba kosilice može dovesti do teških ozljeda ili smrti korisnika i materijalne štete.
  - ▶ Upotrebljavajte kosilicu s produžnim kablom.
  - ▶ Kosilicu upotrebljavajte u skladu s ovim uputama za uporabu.

## 4.3 Zahtjevi prema korisniku

### ▲ UPOZORENJE

- Neupućeni korisnici ne mogu prepoznati ni procijeniti opasnosti uporabe kosilice. Može doći do teških ozljeda ili smrti korisnika ili drugih osoba.
  - ▶ S razumijevanjem pročitajte i pohranite upute za uporabu.
- ▶ Ako se kosilica prosljeđuje drugoj osobi: Priložite upute za uporabu.
- ▶ Osigurajte da korisnik ispunjava sljedeće zahtjeve:
  - Korisnik je odmoran.
  - Korisnik je tjelesno, osjetilno i duševno sposoban rukovati kosilicom i obavljati radove s tim strojevima. Ako je korisnik tjelesno, osjetilno ili duševno ograničeno sposoban za to, on smije raditi strojevima samo pod nadzorom ili prema uputama odgovorne osobe.



- Korisnik može prepoznati i procijeniti opasnosti kosilice.
- Korisnik je svjestan da je odgovoran za nezgode i štete.
- Korisnik je punoljetan ili se pod nadzorom obučava za neko zanimanje u skladu s državnim propisima.
- Ovlašteni trgovac tvrtke STIHL ili stručna osoba uputili su korisnika prije njegova prvog rada kosilicom.
- Korisnik nije pod utjecajem alkohola, lijekova ni droga.
- ▶ U slučaju nejasnoća: obratite se ovlaštenom trgovcu tvrtke STIHL.

## 4.4 Odjeća i oprema

### ▲ UPOZORENJE

- Tijekom rada može doći do kovitlanja predmeta uvis velikom brzinom. Korisnik se može ozlijediti.
  - ▶ Nosite dugačke hlače od otpornog materijala.
- Tijekom rada može doći do kovitlanja prašine. Udahnutu prašinu može narušiti zdravlje i proizročiti alergijske reakcije.
  - ▶ U slučaju kovitlanja prašine: nosite masku za zaštitu od prašine.
- Neprikladna odjeća može se zaplesti u drvo, grmlje i kosilicu. Korisnici se mogu teško ozlijediti ako ne nose prikladnu odjeću.
  - ▶ Nosite usko prijanjajuću odjeću.
  - ▶ Skinite šalove i nakit.
- Tijekom čišćenja, radova na održavanju i transporta korisnik može doći u dodir s nožem. Korisnik se može ozlijediti.
  - ▶ Nosite zaštitne rukavice.
- Korisnik se može okliznuti ako nosi neprikladnu obuću. Korisnik se može ozlijediti.
  - ▶ Nosite čvrstu, zatvorenu obuću s dobro prijanjajućim đonom.
- Tijekom oštrenja noževa može doći do zavrtlanja čestica materijala. Korisnik se može ozlijediti.
  - ▶ Nosite usko prijanjajuće zaštitne naočale. Prikladne zaštitne naočale ispitane su u skladu s normom EN 166 ili nacionalnim propisima te su dostupne u prodaji s odgovarajućom oznakom.
  - ▶ Nosite zaštitne rukavice.



## 4.5 Područje rada i okolina

### 4.5.1 Kosilica

#### ▲ UPOZORENJE

- Osobe koje ne sudjeluju u postupku, djeca i životinje ne mogu prepoznati niti procijeniti opasnosti kosilice i zavrtanih predmeta. Može doći do teških ozljeda osoba koje ne sudjeluju u postupku, djece i životinja te do materijalne štete.
  - ▶ Udaljite osobe koje ne sudjeluju u postupku, djecu i životinje iz radnog područja.
  - ▶ Održavajte razmak od predmeta.
  - ▶ Ne ostavljajte kosilicu bez nadzora.
  - ▶ Osigurajte da se djeca ne mogu igrati kosilicom.
- Ako se radi po kiši, korisnik se može okliznuti. Može doći do teških ozljeda ili smrti korisnika.
  - ▶ Ako pada kiša: nemojte raditi.
- Kosilica nije vodootporna. Rad na kiši i u vlažnoj okolini može dovesti do strujnog udara. Korisnik se može ozlijediti, a kosilica oštetiti.
  - ▶ Nemojte raditi po kiši ni u vlažnoj okolini.
  - ▶ Nemojte kositi mokru travu.
- Električne komponente kosilice mogu stvoriti iskre. Iskre mogu prouzročiti požare i eksplozije u vrlo zapaljivoj i eksplozivnoj okolini. Može doći do teških ozljeda ili smrti osoba i materijalne štete.
  - ▶ Nemojte raditi u vrlo zapaljivoj ni eksplozivnoj okolini.
- Osobe se mogu spotaknuti o produžni kabel. Može doći do ozljeđivanja osoba i oštećenja kosilice.
  - ▶ Produžni kabel položite na dobro vidljivom mjestu i ravno na tlo.

## 4.6 Sigurnosno ispravno stanje

### 4.6.1 Kosilica

Kosilica je u sigurnosno ispravnom stanju ako su ispunjeni sljedeći uvjeti:



- Kosilica nije oštećena.
- Produžni kabel i mrežni utikač nisu oštećeni.
- Kosilica je čista i suha.
- Upravljački elementi funkcioniraju i nema promjena na njima.
- Nož je pravilno montiran.
- Montiran je originalan pribor tvrtke STIHL namijenjen za ovu kosilicu.
- Pribor je pravilno montiran.

## ▲ UPOZORENJE

- Ako stroj nije u sigurnosno ispravnom stanju, komponente više ne mogu pravilno funkcionirati i može doći do deaktiviranja sigurnosnih naprava. Može doći do teških ozljeda ili smrti osoba.
  - ▶ Radite kosilicom samo ako nije oštećena.
  - ▶ Radite samo neoštećenim produžnim kablom i neoštećenim mrežnim utikačem.
  - ▶ Ako je kosilica zaprljana ili mokra: očistite kosilicu i pričekajte da se osuši.
  - ▶ Nemojte vršiti izmjene na kosilici.
  - ▶ Ako upravljački elementi ne funkcioniraju: ne upotrebljavajte kosilicu.
  - ▶ Montirajte originalan pribor tvrtke STIHL namijenjen za ovu kosilicu.
  - ▶ Montirajte nož u skladu s ovim uputama za uporabu.
  - ▶ Montirajte pribor u skladu s ovim uputama za uporabu ili uputama za uporabu pribora.
  - ▶ Ne umećite predmete u otvore kosilice.
  - ▶ Zamijenite istrošene ili oštećene pločice s napomenama.
  - ▶ U slučaju nejasnoća: obratite se ovlaštenom trgovcu tvrtke STIHL.

### 4.6.2 Nož

Nož je u sigurnosno ispravnom stanju ako su ispunjeni sljedeći uvjeti:

- Nož i dogradni dijelovi nisu oštećeni.
- Nož nije izobličen.
- Nož je pravilno montiran.
- Nož je pravilno naoštren.
- Na nožu nema srha.
- Nož je pravilno uravnotežen.
- Minimalna debljina noža nije prekoračena,  18.2.
- Smanjenje noža zbog brušenja nije prekoračeno,  18.2.
- Kut oštrenja u skladu je s propisanim,  18.2.

## ▲ UPOZORENJE

- Ako nož nije u sigurnosno ispravnom stanju, može doći do odvajanja i zavrtlavanja njegovih dijelova. Može doći do teških ozljeda osoba.
  - ▶ Radite samo neoštećenim nožem i neoštećenim dogradnim dijelovima.
  - ▶ Pravilno montirajte nož.
  - ▶ Pravilno naoštrite nož.
  - ▶ Ako je duljina manja od minimalne: zamijenite nož.
  - ▶ Ako je smanjenje noža uzrokovano brušenjem prekoračeno: zamijenite nož.
  - ▶ Ovlašteni trgovac tvrtke STIHL treba uravnotežiti nož.

- ▶ U slučaju nejasnoća: obratite se ovlaštenom trgovcu tvrtke STIHL.

## 4.7 Priključivanje na električnu mrežu

Kontakt s dijelovima koji provode struju može nastati zbog nekog od sljedećih uzroka:

- Produžni je kabel oštećen.
- Mrežni utikač produžnog kabela je oštećen.
- Utičnica nije ispravno instalirana.

## ▲ OPASNOST

- Kontakt s dijelovima koji provode struju može dovesti do strujnog udara. Može doći do teških ozljeda ili smrti korisnika.
  - ▶ Provjerite da produžni kabel ili fiksno priključen dovodni kabel i njihovi mrežni utikači nisu oštećeni.



Ako je produžni kabel ili fiksno priključeni mrežni priključni kabel oštećen:

- ▶ Nemojte dodirivati oštećeno mjesto.
  - ▶ Izvucite mrežni utikač iz utičnice.
  - ▶ Prepustite zamjenu fiksno priključenog mrežnog priključnog kabela ovlaštenom trgovcu tvrtke STIHL.
- ▶ Produžni kabel i mrežni utikač dodirujte suhim rukama.
  - ▶ Mrežni utikač produžnog kabela ukopčajte u ispravno instaliranu i izoliranu utičnicu sa zaštitnim kontaktom.
  - ▶ Kosilicu priključite putem zaštitnog prekidača struje pogreške (30 mA, 30 ms).
- Oštećen ili neprikladan produžni kabel može dovesti do strujnog udara. Može doći do teških ozljeda ili smrti osoba.
    - ▶ Upotrebljavajte produžni kabel s odgovarajućim poprečnim presjekom kabela,  18.
    - ▶ Upotrebljavajte produžni kabel zaštićen od prskanja vode koji je odobren za vanjsku primjenu.

## ▲ UPOZORENJE

- Tijekom rada pogrešan mrežni napon ili pogrešna mrežna frekvencija može uzrokovati prenapon u kosilici. Kosilica se može oštetiti.
  - ▶ Pobrinite se da se mrežni napon i frekvencija strujne mreže poklapaju s podacima na natpisnoj pločici kosilice.
- Ako je na višestruku utičnicu priključeno više električnih uređaja, tijekom rada može doći do preopterećenja električnih dijelova. Električni dijelovi mogu se zagrijati i izazvati požar. Može doći do teških ozljeda ili smrti osoba i materijalne štete.
  - ▶ Kosilicu priključujte u utičnicu pojedinačno.

- ▶ Kosilicu nemojte priključivati u višestruke utičnice.
- Pogrešno položen produžni kabel može se oštetiti i osobe se mogu o njega spotaknuti. Može doći do ozljeđivanja osoba i oštećenja produžnog kabela.
  - ▶ Položite produžni kabel tako da ga kosilica ne može dodirivati.
  - ▶ Produžni kabel položite i označite tako da se osobe ne mogu o njega spotaknuti.
  - ▶ Položite produžni kabel tako da ne bude zategnut ili zapetljan.
  - ▶ Položite produžni kabel tako da ga nije moguće oštetiti, saviti, gnječiti ili izgrebati.
  - ▶ Zaštitite produžni kabel od topline, masnoća i kemikalija.
  - ▶ Produžni kabel položite na suhu podlogu.
- Produžni se kabel zagrijava tijekom rada. Ako se toplina ne odvodi, može prouzročiti požar.
  - ▶ Ako se upotrebljava kabelski bubanj: potpuno odmotajte kabelski bubanj.

## 4.8 Radovi

### ▲ UPOZORENJE

- Korisnik u određenim situacijama više ne može raditi koncentrirano. Može se spotaknuti, pasti i teško ozlijediti.
  - ▶ Radite mirno i promišljeno.
  - ▶ Ako su osvjjetljenje i vidljivost loši: ne upotrebljavajte kosilicu.
  - ▶ Samostalno rukujte kosilicom.
  - ▶ Obratite pažnju na prepreke.
  - ▶ Nemojte naginjati kosilicu.
  - ▶ Radite stojeći na tlu i održavajte ravnotežu.
  - ▶ Ako osjetite znakove umora: napravite radnu pauzu.
  - ▶ Ako kosite na kosini: kosite poprijeko u odnosu na kosinu.
  - ▶ Nemojte raditi na kosinama s nagibom većim od 25° (46,6 %).
- Rotirajući nož može posjéći korisnika. Može doći do teške ozljede korisnika.
  - ▶ Ne dodirujte nož dok se okreće.
  - ▶ Ako neki predmet blokira nož: isključite kosilicu i izvucite spojku produžnog kabela iz mrežnog utikača kosilice. Tek nakon toga uklonite predmet.
- Ako tijekom rada dođe do promjena na kosilici ili se ona neuobičajeno ponaša, možda nije u sigurnosno ispravnom stanju. Može doći do teških ozljeda osoba i materijalne štete.
  - ▶ Prestanite s radom, isključite kosilicu, izvucite spojku produžnog kabela iz mrežnog



utikača kosilice i obratite se ovlaštenom trgovcu tvrtke STIHL.

- Tijekom rada kosilica može vibrirati.
  - ▶ Nosite zaštitne rukavice.
  - ▶ Pravite radne pauze.
  - ▶ Ako se pojave znakovi cirkulacijskih smetnji: obratite se liječniku.
- Ako tijekom rada nož udari u strani predmet, taj predmet ili njegovi dijelovi mogu se oštetiti ili zavrtiti uvis velikom brzinom. Može doći do ozljeda ljudi i materijalne štete.
  - ▶ Uklonite strane predmete iz radnog područja.
- Nakon otpuštanja drške za pokretanje nož se okreće još kratko vrijeme. Može doći do teških ozljeda osoba.
  - ▶ Pričekajte da se nož prestane okretati.
- Ako rotirajući nož udari u tvrd predmet, može doći do iskrenja. Iskre mogu prouzročiti požar u vrlo zapaljivoj okolini. Može doći do teških ozljeda ili smrti osoba i materijalne štete.
  - ▶ Nemojte raditi u vrlo zapaljivoj okolini.
- Ako se kosilica postavlja na kosu površinu, ona se može nenamjerno s nje otkotrljati. Može doći do ozljeda ljudi i materijalne štete.
  - ▶ Kosilicu pustite tek onda kada se nalazi na ravnoj površini i kada se ne može sama otkotrljati.
- Ako se na upravljač pričvršćuju predmeti, kosilica se radi dodatne težine može prevrnuti. Može doći do ozljeda ljudi i materijalne štete.
  - ▶ Nemojte pričvršćivati predmete na upravljač.

## ▲ OPASNOST

- Ako se radi u okolini naponskih vodova, nož može doći u kontakt s njima i oštetiti ih. Može doći do teških ozljeda ili smrti korisnika.
  - ▶ Nemojte raditi u okolini naponskih vodova.
- Ako se radi tijekom nevremena, munja može udariti u korisnika. Može doći do teških ozljeda ili smrti korisnika.
  - ▶ U slučaju nevremena: nemojte raditi.

## 4.9 Transport

### 4.9.1 Transport

## ▲ UPOZORENJE

- Tijekom transporta kosilica se može prevrnuti ili pomaknuti. Može doći do ozljeda ljudi i materijalne štete.
  - ▶ Isključite kosilicu i izvucite spojku produžnog kabela iz mrežnog utikača kosilice.
  - ▶ Pričekajte da se nož prestane okretati.

- ▶ Osigurajte kosilicu (zateznim) remenima ili mrežom tako da se ne može pomicati niti prevrnuti.

## 4.10 Pohranjivanje/skladištenje

### 4.10.1 Skladištenje

## ▲ UPOZORENJE

- Djeca ne mogu prepoznati niti procijeniti opasnosti kosilice. Mogu se teško ozlijediti.
  - ▶ Mrežni utikač produžnog kabela izvucite iz utičnice.
  - ▶ Izvucite spojku produžnog kabela iz mrežnog utikača kosilice.
  - ▶ Skladištite kosilicu izvan dometa djece.
- Električni kontakti na kosilici i metalne komponente mogu zahrdati zbog vlage. Kosilica se može oštetiti.
  - ▶ Mrežni utikač produžnog kabela izvucite iz utičnice.
  - ▶ Izvucite spojku produžnog kabela iz mrežnog utikača kosilice.
  - ▶ Skladištite kosilicu u čistom i suhom stanju.
- Ako se kosilica skladišti na kosim površinama, može se nenamjerno otkotrljati. Može doći do ozljeda ljudi i materijalne štete.
  - ▶ Skladištite kosilicu samo na ravnim površinama.

## 4.11 Čišćenje, održavanje i popravljavanje

## ▲ UPOZORENJE

- Ako je tijekom čišćenja, radova na održavanju ili popravaka mrežni utikač ukopčan u utičnicu, kosilica se može slučajno uključiti. Može doći do teških ozljeda osoba i materijalne štete.



- ▶ Mrežni utikač produžnog kabela izvucite iz utičnice.
- ▶ Izvucite spojku produžnog kabela iz mrežnog utikača kosilice.
- ▶ Pričekajte da se nož prestane okretati.
- Abrazivna sredstva za čišćenje, čišćenje vodenim mlazom ili šiljasti predmeti mogu dovesti do oštećenja kosilice ili noža. Ako se kosilica i nož ne čiste pravilno, komponente više ne mogu pravilno funkcionirati i može doći do deaktiviranja sigurnosnih naprava. Može doći do teških ozljeda osoba.
  - ▶ Čistite kosilicu i nož u skladu s ovim uputama za uporabu.

- Ako se kosilica i nož pravilno ne održavaju ili ne popravljaju, komponente više ne mogu pravilno funkcionirati i može doći do deaktiviranja sigurnosnih naprava. Može doći do teških ozljeda ili smrti osoba.
  - ▶ Nemojte sami izvoditi radove održavanja na kosilici niti je sami popravljati.
  - ▶ Ako je potrebno održavanje ili popravak kosilice: obratite se ovlaštenom trgovcu tvrtke STIHL.
  - ▶ Izvodite radove održavanja na nožu u skladu s ovim uputama za uporabu.
- Tijekom čišćenja, radova na održavanju i popravaka noža korisnik se može posjeci oštrim rubovima oštrice. Korisnik se može ozlijediti.
  - ▶ Nosite zaštitne rukavice.
- Nož može postati vruć tijekom oštrenja. Korisnik se može opeći.
  - ▶ Pričekajte da se nož ohladi.
  - ▶ Nosite zaštitne rukavice.
- Nož na kosilici može se pomicati čak i kada je motor ugašen. Tijekom održavanja noža korisnik se može ozlijediti pokretnim nožem.
  - ▶ Radite pažljivo.
  - ▶ Nosite zaštitne rukavice.
- Nož na kosilici je pomičan. Tijekom održavanja noža korisnik može prignječiti prste između pokretnog noža i fiksni dijelova kosilice.
  - ▶ Radite pažljivo.
  - ▶ Nosite zaštitne rukavice.

## 5 Priprema kosilice za rad

### 5.1 Priprema kosilice za rad

Prije početka radova uvijek se moraju provesti sljedeći koraci:

- ▶ Uklonite ambalažni materijal i transportne brave.
- ▶ Osigurajte da su sljedeće komponente u sigurno ispravnom stanju:
  - kosilica, [14.6.1](#)
  - nož, [14.6.2](#)
- ▶ Očistite kosilicu, [14.2](#).
- ▶ Provjerite nož, [9.2](#).
- ▶ Montirajte upravljač, [6.1](#)
- ▶ Rasklopite upravljač, [6.2.1](#).
- ▶ Spojite mrežni utikač kosilice s produžnim kabelom, [7.1](#).
- ▶ Mrežni utikač produžnog kabela ukopčajte u lako dostupnu utičnicu.
- ▶ Ako je u tijeku košnja i pokošenu travu treba prikupljati u košaru za travu: objesite košaru za travu, [6.3.2](#).

- ▶ Ako je u tijeku košnja i pokošenu travu treba izbacivati straga: skinite košaru za travu, [6.3.3](#).
- ▶ Namjestite visinu reza, [10.2](#).
- ▶ Provjerite upravljačke elemente, [9.1](#).
- ▶ Ako nije moguće provesti navedene korake: ne upotrebljavajte kosilicu i obratite se ovlaštenom trgovcu tvrtke STIHL.

## 6 Sastavljanje kosilice

### 6.1 Montaža upravljača

- ▶ Isključite kosilicu.
- ▶ Izvucite spojku produžnog kabela iz mrežnog utikača kosilice.
- ▶ Postavite kosilicu na ravnu površinu.

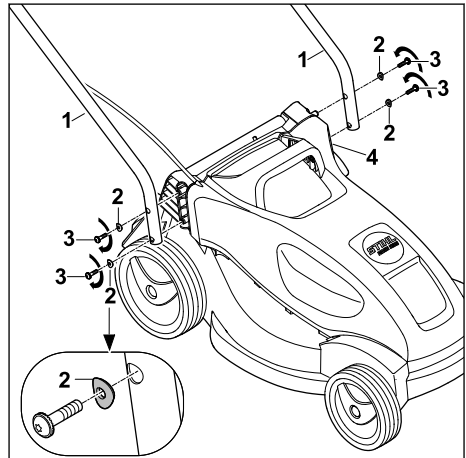

- ▶ Donje dijelove upravljača (1) držite na kosilici tako da provrti budu u ravni.
- ▶ Vijke (3) umetnite zajedno s podloškama (2) izvana prema unutra kroz otvore na donjem dijelu upravljača (1) i na kosilici (4), uvijte ih i pritegnite. Oba donja dijela upravljača (1) čvrsto su spojena s kosilicom (4).
- ▶ Gornji dio upravljača može se montirati u 2 visine (a, b).

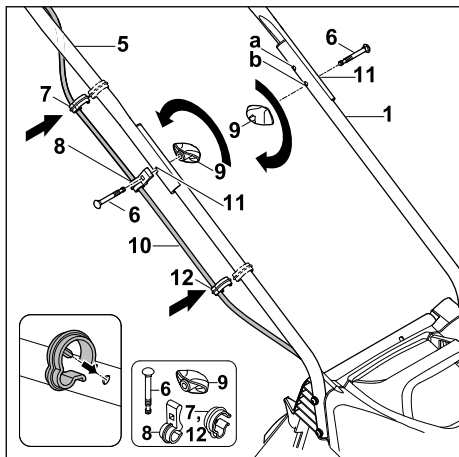

- ▶ Gornji dio upravljača (5) držite na donjim dijelovima upravljača (1) tako da provrti budu u ravni.
- ▶ Umetnite kabel (10) u držač kabela (8).
- ▶ Na strani na kojoj se nalazi kabel, vijak (6) umetnite izvana prema unutra kroz otvore (11) na držaču kabela (8), gornjem dijelu upravljača (5) i donjem dijelu upravljača (1).
- ▶ Na drugoj strani, vijak (6) umetnite izvana prema unutra kroz otvore (11) na gornjem dijelu upravljača (5) i donjem dijelu upravljača (1).
- ▶ Okretne ručice (9) na objema stranama postavite na vijke (6) i uvijte. Gornji dio upravljača (5) čvrsto povežite s donjim dijelovima upravljača (1).
- ▶ Umetnite kabel (10) u držač kabela (7).
- ▶ Pritisnite držač kabela (7) na gornji dio upravljača (5) i pustite da se uklopi.
- ▶ Umetnite kabel (10) u držač kabela (12).
- ▶ Pritisnite držač kabela (12) na donji dio upravljača (1) i pustite da se uklopi.

Upravljač nije potrebno ponovno demontirati.

## 6.2 Rasklapanje i sklapanje upravljača

### 6.2.1 Rasklapanje upravljača

- ▶ Isključite kosilicu.
- ▶ Izvucite spojku produžnog kabela iz mrežnog utikača kosilice.
- ▶ Postavite kosilicu na ravnu površinu.

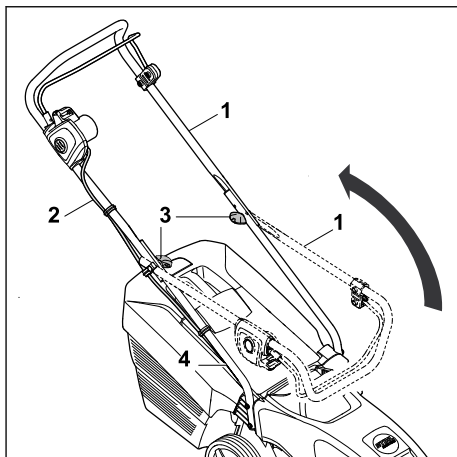

- ▶ Otklopite gornji dio upravljača (1) i držite ga jednom rukom. Vodite računa da se ne ošteti kabel (2).
- ▶ Stegnite okretne ručice (3). Gornji dio upravljača (1) čvrsto povežite s donjim dijelom upravljača (4).

### 6.2.2 Sklapanje upravljača

Upravljač se može sklopiti radi uštede prostora tijekom transporta ili skladištenja.

- ▶ Isključite kosilicu.
- ▶ Izvucite spojku produžnog kabela iz mrežnog utikača kosilice.
- ▶ Postavite kosilicu na ravnu površinu.

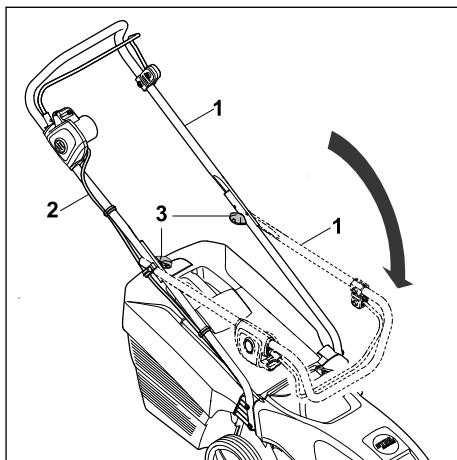

- ▶ Odvrnite okretne ručice (3) tako da se mogu slobodno okretati.
- ▶ Gornji dio upravljača (1) preklopite prema naprijed i pazite da se kabel (2) ne ošteti.

## 6.3 Montaža, vješanje i skidanje košare za travu

### 6.3.1 Sastavljanje košare za travu

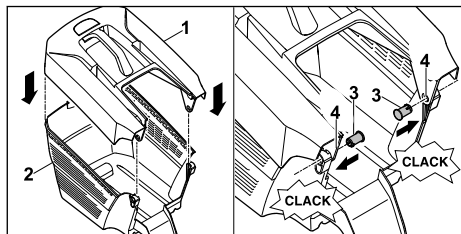

- ▶ Postavite gornji dio košare za travu (1) na donji dio košare za travu (2).
  - ▶ Pritisnite svornjake (3) iznutra kroz predviđene otvore (4).
  - ▶ Pritisnite gornji dio košare za travu (1) prema dolje.
- Gornji dio košare za travu čujno će se uklopiti.

### 6.3.2 Vješanje košare za travu

- ▶ Isključite kosilicu.
- ▶ Izvucite spojku produžnog kabela iz mrežnog utikača kosilice.
- ▶ Postavite kosilicu na ravnu površinu.

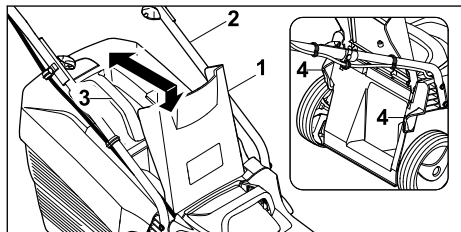

- ▶ Otvorite i držite zaklopku za izbacivanje (1).
- ▶ Uхватite košaru za travu (2) za ručicu (3) i kuke objesite na prihvatnike (4).
- ▶ Zaklopku za izbacivanje (1) postavite na košaru za travu (2).

### 6.3.3 Skidanje košare za travu

- ▶ Isključite kosilicu.
- ▶ Izvucite spojku produžnog kabela iz mrežnog utikača kosilice.
- ▶ Postavite kosilicu na ravnu površinu.
- ▶ Otvorite zaklopku za izbacivanje i držite je.
- ▶ Skinite košaru za travu povlačeći ručicu prema gore.
- ▶ Zatvorite zaklopku za izbacivanje.

## 7 Priključivanje kosilice na električnu mrežu

### 7.1 Priključivanje kosilice na električnu mrežu

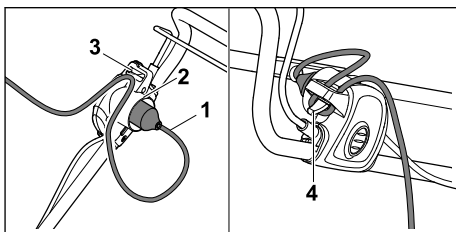

- ▶ Utaknite spojku produžnog kabela (1) u mrežni utikač (2) kosilice.
- ▶ Provcite kabelsku petlju kroz otvor (3).
- ▶ Pričvrstite kabelsku petlju na kuku (4). Kabelski je spoj vlačno rasterećen.
- ▶ Mrežni utikač produžnog kabela ukopčajte u ispravno instaliranu utičnicu.

## 8 Uklučivanje i isključivanje kosilice

### 8.1 Uklučivanje kosilice

- ▶ Osigurajte da produžni kabel položite na dobro vidljivom mjestu i uvijek iza kosilice.
- ▶ Nemojte naginjati kosilicu.
- ▶ Postavite kosilicu na ravnu površinu.

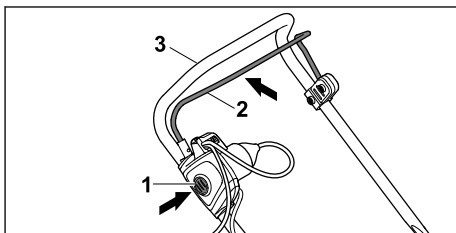

- ▶ Desnom rukom pritisnite zaporni gumb (1) i držite ga pritisnutog.
- ▶ Lijevom rukom potpuno povucite dršku za pokretanje (2) u smjeru upravljača (3) i držite je tako da palac obuhvaća upravljač (3). Nož se okreće.
- ▶ Otpustite zaporni gumb (1).
- ▶ Desnom rukom pridržavajte upravljač i dršku za pokretanje (2) tako da palac obuhvaća upravljač (3).

### 8.2 Isključivanje kosilice

- ▶ Pustite dršku za pokretanje.
- ▶ Pričekajte da se nož prestane okretati.

- ▶ Ako se nož još uvijek okreće: izvucite spojku produžnog kabela iz mrežnog utikača kosilice i obratite se ovlaštenom trgovcu tvrtke STIHL. Kosilica je neispravna.

## 9 Provjera kosilice

### 9.1 Provjera upravljačkih elemenata

#### Zaporni gumb i drška za pokretanje

- ▶ Isključite kosilicu.
- ▶ Izvucite spojku produžnog kabela iz mrežnog utikača kosilice.
- ▶ Pritisnite pa otpustite zaporni gumb.
- ▶ Potpuno povucite dršku za pokretanje u smjeru upravljača pa je otpustite.
- ▶ Ako se zaporni gumb ili drška za pokretanje teško pritišće/pomiče ili se ne vrati u početni položaj: ne upotrebljavajte kosilicu i obratite se ovlaštenom trgovcu tvrtke STIHL. Zaporni gumb ili drška za pokretanje je u kvaru.



#### Uključivanje kosilice

- ▶ Kosilicu s produžnim kabelom priključite u utičnicu.
- ▶ Desnom rukom pritisnite zaporni gumb i držite ga pritisnutog.
- ▶ Lijevom rukom potpuno povucite dršku za pokretanje u smjeru upravljača i držite je tako da palac obuhvaća upravljač. Nož se okreće.
- ▶ Ako se nož ne okreće: isključite kosilicu, izvucite spojku produžnog kabela iz mrežnog utikača kosilice i obratite se ovlaštenom trgovcu tvrtke STIHL. Kosilica je neispravna.
- ▶ Otpustite zaporni gumb i dršku za pokretanje. Nož se nakon kratkog vremena prestaje okretati.
- ▶ Ako se nož još uvijek okreće: izvucite spojku produžnog kabela iz mrežnog utikača kosilice i obratite se ovlaštenom trgovcu tvrtke STIHL. Kosilica je neispravna.

### 9.2 Provjera noža

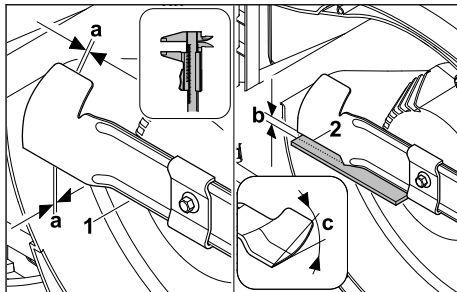
- ▶ Isključite kosilicu.
- ▶ Izvucite spojku produžnog kabela iz mrežnog utikača kosilice.
- ▶ Nagnite kosilicu bočno i odložite je,  14.1.



- ▶ Izmjerite sljedeće:
  - debljinu a
  - smanjenje noža uzrokovano brušenjem b
  - kut oštrenja c
- ▶ Mjerkom za noževe provjerite debljinu (a) na više mjesta noža (1). Ako je duljina manja od minimalne: zamijenite nož,  18.2.
- ▶ Postavite ravnalo (2) na prednji rub noža i izmjerite koliko se nož smanjio brušenjem (b). Ako je smanjenje noža uzrokovano brušenjem prekoračeno: zamijenite nož,  18.2.
- ▶ Ako kut oštrenja (c) nije u skladu s propisanim: naoštrite nož,  18.2.
- ▶ U slučaju nejasnoća: obratite se ovlaštenom trgovcu tvrtke STIHL.

## 10 Rad kosilicom

### 10.1 Držanje i vođenje kosilice

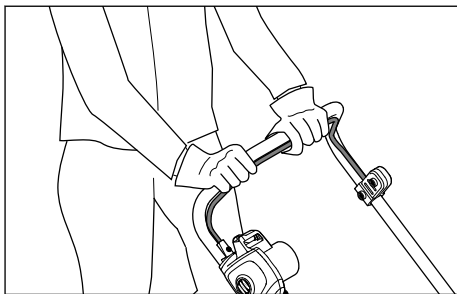

- ▶ Čvrsto držite upravljač objema rukama tako da ga palčevi obuhvaćaju.

### 10.2 Namještanje visine reza

Moguće je namjestiti 5 visina reza:

- 25 mm = položaj 1
- 35 mm = položaj 2
- 45 mm = položaj 3
- 50 mm = položaj 4
- 60 mm = položaj 5

Položaji su navedeni na kosilici.



### Namještanje visine reza

- ▶ Isključite kosilicu.
- ▶ Nož se ne smije okretati.
- ▶ Postavite kosilicu na ravnu površinu.

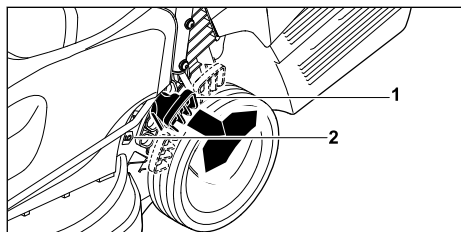

- ▶ Čvrsto držite kosilicu za ručicu.
- ▶ Pritisnite polugu (1) prema van i držite je.
- ▶ Podizanjem i spuštanjem postavite kosilicu u željeni položaj.  
Trenutačnu visinu reza možete očitati na pokazivaču visine reza (2).
- ▶ Otpustite polugu (1).  
Kosilica se uklapa.

### 10.3 Košnja



- ▶ Polako i kontrolirano gurajte kosilicu prema naprijed.
- ▶ Ako tijekom košnje udarite strano tijelo i nož je blokiran:
  - ▶ Isključite kosilicu.
  - ▶ Izvucite spojku produžnog kabela iz mrežnog utikača kosilice.
  - ▶ Uvjerite se da su se svi pokretni dijelovi potpuno zaustavili.
  - ▶ Provjerite kosilicu.
  - ▶ Ako su potrebni popravci: obratite se ovlaštenom trgovcu tvrtke STIHL.
- ▶ Ako kosilica počne neuobičajeno jako vibrirati.

- ▶ Isključite kosilicu.
- ▶ Izvucite spojku produžnog kabela iz mrežnog utikača kosilice.
- ▶ Provjerite kosilicu.
- ▶ Provjerite jesu li sve matice, svornjaci i vijci dobro zategnuti.
- ▶ Ako su potrebni popravci: obratite se ovlaštenom trgovcu tvrtke STIHL.

### 10.4 Pražnjenje košare za travu

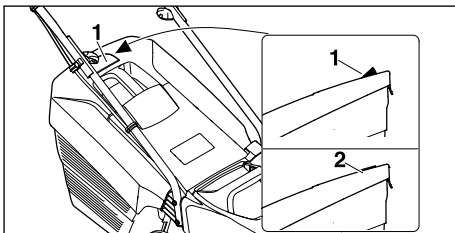

Zračna struja koju proizvodi nož podiže pokazivač razine napunjenosti (1). Kad je košara za travu puna, zračna se struja prekida. Ako je zračna struja preniska, pokazivač razine napunjenosti (2) vraća se u stanje mirovanja. To je znak da treba isprazniti košaru za travu.

Neograničena funkcija pokazivača razine napunjenosti postoji samo pri optimalnoj zračnoj struji. Vanjski utjecaji, kao što su mokra, gusta ili visoka trava, niske razine reza, onečišćenje ili slično, mogu utjecati na zračnu struju i rad pokazivača razine napunjenosti.

- ▶ Ako se pokazivač razine napunjenosti vrati u stanje mirovanja: ispraznite košaru za travu.
- ▶ Isključite kosilicu.
- ▶ Izvucite spojku produžnog kabela iz mrežnog utikača kosilice.
- ▶ Skinite košaru za travu.

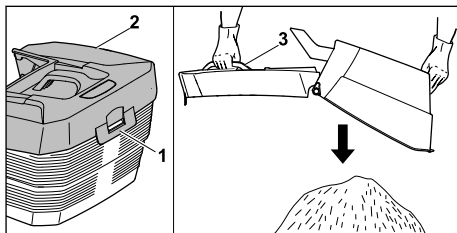

- ▶ Preklopite zaporni jezičac (1).
- ▶ Otklopite gornji dio košare za travu (2) na ručici (3) i držite ga.
- ▶ Drugom rukom čvrsto držite donju dršku.
- ▶ Ispraznite košaru za travu.
- ▶ Sklopite košaru za travu.
- ▶ Objesite košaru za travu.

## 11 Nakon rada

### 11.1 Nakon rada

- ▶ Isključite kosilicu.
- ▶ Izvucite spojku produžnog kabela iz mrežnog utikača kosilice.
- ▶ Postavite kosilicu na ravnu površinu.
- ▶ Ako je kosilica mokra: pričekajte da se kosilica osuši.
- ▶ Očistite kosilicu.

## 12 Transport

### 12.1 Transport kosilice

- ▶ Ako se kosilica premješta na i s područja koje se kosi:
  - ▶ Isključite kosilicu.
  - ▶ Nož se ne smije okretati.
  - ▶ Izvucite spojku produžnog kabela iz mrežnog utikača.
- ▶ Ako kosilicu treba nagnuti za transport preko površina koje nisu trava:
  - ▶ Isključite kosilicu.
  - ▶ Nož se ne smije okretati.
  - ▶ Izvucite spojku produžnog kabela iz mrežnog utikača.

#### Guranje kosilice

- ▶ Polako i kontrolirano gurajte kosilicu prema naprijed.

#### Nošenje kosilice

- ▶ Nosite zaštitne rukavice.

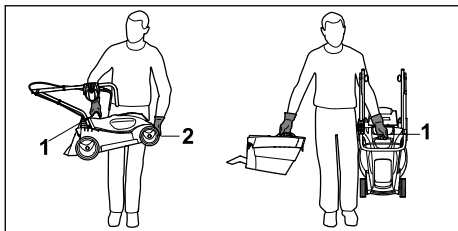

- ▶ Ako se nosi samo kosilica:
  - ▶ Sklopite upravljač.
  - ▶ Čvrsto držite kosilicu jednom rukom za transportnu ručku (1), a drugom čvrsto držite kućište (2).
  - ▶ Podignite i nosite kosilicu.
- ▶ Ako se istodobno nose kosilica i košara za travu:
  - ▶ Čvrsto držite kosilicu jednom rukom za transportnu ručku (1).
  - ▶ Podignite kosilicu i nosite je s bočne strane tijela.

#### Transport kosilice u vozilu

- ▶ Osigurajte kosilicu u stajaćem položaju tako da se ne može prevrnuti niti pomicati.

## 13 Pohranjivanje/skladištenje

### 13.1 Skladištenje kosilice

- ▶ Isključite kosilicu.
- ▶ Izvucite spojku produžnog kabela iz mrežnog utikača kosilice.
- ▶ Pričekajte da se kosilica ohladi.
- ▶ Ispraznite košaru za travu.
- ▶ Postavite kosilicu na ravnu površinu.
- ▶ Namjestite transportni položaj.
- ▶ Skladištite kosilicu uz ispunjenje sljedećih uvjeta:
  - Kosilica je izvan dometa djece.
  - Kosilica je čista i suha.

## 14 Čistiti

### 14.1 Postavljanje kosilice u položaj za čišćenje

- ▶ Isključite kosilicu.
- ▶ Nož se ne smije okretati.
- ▶ Izvucite spojku produžnog kabela iz mrežnog utikača kosilice.
- ▶ Postavite kosilicu na ravnu površinu.
- ▶ Skinite košaru za travu.

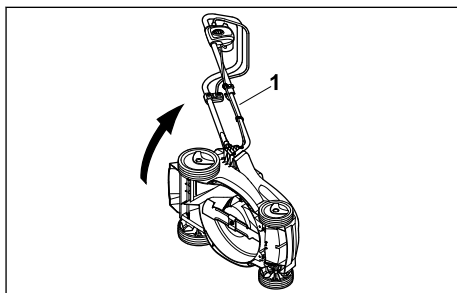

- ▶ Držite kosilicu za upravljač (1), nagnite je bočno i odložite.

### 14.2 Čišćenje kosilice

- ▶ Isključite kosilicu.
- ▶ Nož se ne smije okretati.
- ▶ Izvucite spojku produžnog kabela iz mrežnog utikača kosilice.
- ▶ Pričekajte da se kosilica ohladi.
- ▶ Očistite kosilicu vlažnom krpom.
- ▶ Kanal za izbacivanje očistite mekanom četkom ili vlažnom krpom.
- ▶ Očistite električne kontakte na kosilici kistom ili mekanom četkom.

Očistite područje oko noža i nož drvenim štampom, mekanom četkom ili vlažnom krpom.

#### UPUTA

- Čišćenje visokotlačnim čistačem ili mlazom vode može oštetiti uređaj.
  - ▶ Nemojte čistiti uređaj visokotlačnim čistačem ili mlazom vode.

## 15 Održavati

### 15.1 Interval održavanja

Interval održavanja ovisi o uvjetima okoline i radnim uvjetima. Tvrtka STIHL preporučuje sljedeći interval održavanja:

#### Svake godine

- ▶ Ovlašteni trgovac tvrtke STIHL treba održavati kosilicu.

### 15.2 Montaža i demontaža noža

#### 15.2.1 Demontaža noža

- ▶ Isključite kosilicu.
- ▶ Izvucite spojku produžnog kabela iz mrežnog utikača kosilice.
- ▶ Nagnite kosilicu bočno i odložite je.

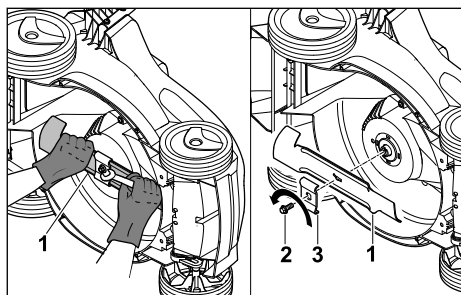

- ▶ Nož (1) držite jednom rukom.
- ▶ Odvijte vijak (2) u smjeru strelice i skinite ga zajedno sa zahvatnikom (3).
- ▶ Skinite nož (1).
- ▶ Vijak (2) i zahvatnik (3) odložite u otpad. Za montažu noža (1) upotrijebite novi vijak i novi zahvatnik.

#### 15.2.2 Montaža noža

- ▶ Isključite kosilicu.
- ▶ Izvucite spojku produžnog kabela iz mrežnog utikača kosilice.
- ▶ Nagnite kosilicu bočno i odložite je.

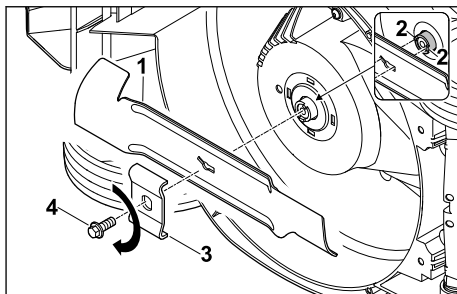

- ▶ Očistite kontaktnu površinu i čahuru noža.
- ▶ Nasadite nož (1) na čahuru noža tako da svi-nuta krila budu okrenuta prema gore.
- ▶ Vodeće zatike (2) na čahuri noža treba postavi-ti u udubljena noža.
- ▶ Nož (1) držite jednom rukom i postavite novi zahvatnik (3).
- ▶ Nanesite učvršćivač vijaka Loctite 243 na navoj novog vijaka (4).
- ▶ Uvrnite vijak (4) i zategnite s 15 - 20 Nm.

### 15.3 Oštrenje i uravnotežavanje noža

Za pravilno oštrenje i uravnotežavanje noža potrebno je puno vježbe.

STIHL preporučuje da ovlašteni trgovac tvrtke STIHL naoštiri i uravnoteži nož.

Aktualne adrese ovlaštenih trgovaca možete pro-naći u odgovarajućem nacionalnom predstavništvu tvrtke STIHL [www.stihl.com](http://www.stihl.com).



#### UPOZORENJE

- Rubovi oštrice noža su oštri. Korisnik se može posjeci.
  - ▶ Nosite zaštitne rukavice.
- ▶ Isključite kosilicu.
- ▶ Izvucite spojku produžnog kabela iz mrežnog utikača kosilice.
- ▶ Uspravite kosilicu.
- ▶ Demontirajte nož.
- ▶ Naoštrite nož. Pritom obratite pažnju na kut oštrenja i hladite nož, 18.2.
- ▶ Nož ne smije poplaviti tijekom oštrenja.
- ▶ Montirajte nož.
- ▶ U slučaju nejasnoća: obratite se ovlaštenom trgovcu tvrtke STIHL.

## 16 Popravljanje

### 16.1 Popravljanje kosilice

















Korisnik ne može sam popraviti kosilicu ni nož.



► Ako su kosilica ili nož oštećeni: ne upotrebljavajte kosilicu ili nož i obratite se ovlaštenom trgovcu tvrtke STIHL.

► Ako su pločice s napomenama nečitljive ili oštećene: ovlaštenu trgovca tvrtke STIHL treba zamijeniti pločice s napomenama.

## 17 Odkloniti smetnje/kvarove

### 17.1 Uklanjanje smetnji kosilice

Smetnja	Uzrok	Rješenje
Kosilica se ne pokreće kad je uključena.	Utikač i spojka produžnog kabela nisu priključeni.	► Utaknite utikač ili spojku produžnog kabela,  7.
	Aktivirao se zaštitni prekidač kabela (osigurač) ili FI zaštitni prekidač. Strujni je krug preopterećen ili neispravan.	► Potražite i uklonite uzrok aktiviranja. Deaktivirajte zaštitni prekidač kabela (osigurač) ili FI zaštitni prekidač. ► Isključite druge potrošače priključene na isti strujni krug.
	Utičnica nije dovoljno izolirana.	► Utikač produžnog kabela ukopčajte u ispravno izoliranu utičnicu,  18.
	Produžni kabel ima pogrešan poprečni presjek.	► Upotrebljavajte produžni kabel s dovoljnim poprečnim presjekom,  18.
	Produžni je kabel predugačak.	► Upotrebljavajte produžni kabel ispravne dužine,  18.
	Motor se pregrijavao.	► Očistite kosilicu,  14. ► Pričekajte da se kosilica ohladi.
	Otpor na nožu je prevelik.	► Namjestite veću visinu reza,  10.2. ► Uključite kosilicu u nižoj travi.
	Područje oko noža je začepljeno.	► Očistite kosilicu,  14.
	Lokalna varijanta Velika Britanija: osigurač u utikaču je neispravan.	► Zamijenite osigurač u utikaču.
	Kosilica se isključuje tijekom rada.	Utikač i spojka produžnog kabela nisu više priključeni.
Aktivirao se zaštitni prekidač kabela (osigurač) ili FI zaštitni prekidač. Strujni je krug preopterećen ili neispravan.		► Potražite i uklonite uzrok aktiviranja. Deaktivirajte zaštitni prekidač kabela (osigurač) ili FI zaštitni prekidač. ► Isključite druge potrošače priključene na isti strujni krug.
Utičnica nije dovoljno izolirana.		► Utikač produžnog kabela ukopčajte u ispravno izoliranu utičnicu,  18.
Aktivirala se zaštita od preopterećenja.		► Pričekajte da se kosilica ohladi. Vrijeme hlađenja do 10 minuta. ► Očistite kosilicu,  14. ► Sporije vodite kosilicu. ► Namjestite veću visinu reza,  10.2 ► Kosite nižu travu. ► Naoštrite nož,  15.3. ► Upotrebljavajte produžni kabel ispravne dužine,  18. ► Upotrebljavajte produžni kabel s dovoljnim poprečnim presjekom,  18
Nož je blokiran.		► Očistite kosilicu,  14.
Kosilica jako vibrira tijekom rada.	Vijak na nožu je otpušten.	► Čvrsto stegnite vijak,  15.2.2.
	Nož nije pravilno uravnotežen.	► Naoštrite i uravnotežite nož,  15.3.

Smetnja	Uzrok	Rješenje
Trava je nejednako pokošena ili je travnjak žut.	Nož je tup ili istrošen.	► Naoštrite i uravnotežite nož,  15.3.
	Otpor na nožu je prevelik.	► Namjestite veću visinu reza,  10.2. ► Kosite nižu travu.

## 18 Tehnički podaci

### 18.1 Kosilica STIHL RME 235.0

- Mrežni napon: pogledajte natpisnu pločicu
- Frekvencija: pogledajte natpisnu pločicu
- Potrošnja: 1200 W
- Težina (m) s košarom za travu: 13 kg
- Lokalna varijanta Velika Britanija:  
Težina (m) s priključnim kabelom i košarom za travu: 14 kg
- Maksimalni volumen košare za travu: 30 l
- Radna širina: 33 cm
- Broj okretaja (n): 3200 /min
- Razred električne zaštite: II
- Vrsta električne zaštite: IPX4

### 18.2 Nož

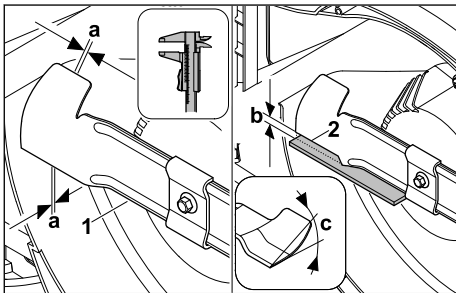

- Minimalna debljina a: 1,6 mm
- Maksimalno smanjenje zbog brušenja b: 5 mm
- Kut oštrenja c: 30°

### 18.3 Produžni vodovi

Ako se upotrebljava produžni vod, on mora imati zaštitni vodič, a njegove žice ovisno o naponu i duljini produžnog voda moraju imati najmanje sljedeće poprečne presjeka:

**Ako je nazivni napon na natpisnoj pločici 220 V do 240 V:**

- Duljina voda do 20 m: AWG 15 / 1,5 mm<sup>2</sup>
- Duljina voda 20 m do 50 m: AWG 13 / 2,5 mm<sup>2</sup>

**Ako je nazivni napon na natpisnoj pločici 100 V do 127 V:**

- Duljina voda do 10 m: AWG 14 / 2,0 mm<sup>2</sup>

- Duljina voda od 10 m do 30 m: AWG 12 / 3,5 mm<sup>2</sup>

### 18.4 Vrijednosti emisija zvuka i vibracija

K-vrijednost za razinu zvučnog tlaka iznosi 2 dB(A). K-vrijednost za razinu zvučne snage iznosi 0,8 dB(A). K-vrijednost za vibracije iznosi 0,70 m/s<sup>2</sup>.

- Razina zvučnog tlaka L<sub>PA</sub> izmjerena prema normi EN IEC 62841-4-3: 80 dB(A)
- Zajamčena razina zvučne snage L<sub>WAd</sub> izmjerena prema 2000/14/EC / S.I. 2001/1701: 93 dB(A)
- Vrijednost vibracija a<sub>hv</sub> izmjerena prema normi EN IEC 62841-4-3, upravljač: 1,40 m/s<sup>2</sup>

Navedene vrijednosti vibracija izmjerene su prema standardiziranom postupku ispitivanja i mogu poslužiti za usporedbu električnih uređaja. Stvarne vrijednosti vibracija mogu odstupati od navedenih, ovisno o primjeni. Navedene vrijednosti vibracija mogu poslužiti za prvobitnu procjenu izlaganja vibracijama. Potrebno je procijeniti stvarno izlaganje vibracijama. Pritom je moguće uzeti u obzir i razdoblja u kojima je električni uređaj isključen te ona u kojima je uređaj uključen, ali radi bez opterećenja.

Informacije o usklađenosti s Direktivom o vibracijama za poslodavce 2002/44/EC i S.I. 2005/1093 potražite na web-stranici [www.stihl.com/vib](http://www.stihl.com/vib).

### 18.5 REACH

REACH označava EG-odredbu/propis za registriranje, procjenjivanje i dozvolu/dopuštenje primjene kemikalija.

Informacije za ispunjenje REACH odredbe su pod [www.stihl.com/reach](http://www.stihl.com/reach) navedene.

## 19 Pričuvni dijelovi i pribor

### 19.1 Zamjenski dijelovi i pribor

**STIHL** Ovi simboli označavaju originalne zamjenske dijelove društva STIHL i originalni pribor društva STIHL.

STIHL preporučuje uporabu originalnih zamjenskih dijelova društva STIHL i originalnog pribora društva STIHL.

Društvo STIHL unatoč stalnom promatranju tržišta ne može procijeniti zamjenske dijelove i pribor drugih proizvođača u pogledu pouzdanosti, sigurnosti i prikladnosti i STIHL se ne može zauzeti za njihovu primjenu.

Originalni zamjenski dijelovi društva STIHL i originalan pribor društva STIHL dostupni su kod stručnog trgovca društva STIHL.

## 19.2 Važni rezervni dijelovi

- Nož: 6311 702 0100
- Vijak noža: 9018 321 1800
- Zahvatnik: 6311 702 0600

## 20 Zbrinjavanje

### 20.1 Zbrinjavanje kosilice

Informacije o zbrinjavanju na otpad možete dobiti od lokalne uprave ili od ovlaštenog trgovca tvrtke STIHL.

Nepravilno zbrinjavanje na otpad može štetiti zdravlju i zagađivati okoliš.

- ▶ Dopremite STIHL proizvode, uključujući ambalažu, na odgovarajuće sabirno mjesto za recikliranje u skladu s lokalnim propisima.
- ▶ Nemojte ih zbrinjavati u kućni otpad.

## 21 EU-izjava o sukladnosti

### 21.1 Kosilica STIHL RME 235.0

STIHL Tirol GmbH  
Hans Peter Stihl-Straße 5  
6336 Langkampfen

Austrija

izjavljuje uz samostalnu odgovornost da

- izvedba: električna kosilica
- tvornička marka: STIHL
- vrsta: RME 235.0
- širina reza: 33 cm
- serijska oznaka: 6311

odgovara relevantnim odredbama Direktiva 2000/14/EC, 2006/42/EC, 2014/30/EU i 2011/65/EU te da je razvijena i proizvedena u skladu s verzijama sljedećih normi koje su na snazi na dan proizvodnje: EN 62841-1, EN ISO 12100 u skladu s EN IEC 62841-4-3, EN 55014-1 i EN 55014-2.

Prijavljeno tijelo:

TÜV Rheinland LGA Products GmbH

Tillystraße 2

90431 Nürnberg, DE

Izmjerena i zajamčena razina zvučne snage utvrđena je u skladu s Direktivom 2000/14/EC, prilog VIII.

- Izmjerena razina zvučne snage: 92,1 dB(A)
- Jamčena razina zvučne snage: 93 dB(A)

Tehnička dokumentacija pohranjena je u tvrtki STIHL Tirol GmbH.

Godina proizvodnje i broj stroja navedeni su na kosilici.

Langkampfen, 14.04.2023

STIHL Tirol GmbH

zastupa V. 

Matthias Fleischer, Voditelj razvoja proizvoda

zastupa V. 

Sven Zimmermann, Glavni voditelj odjela za osiguranje kvalitete

## 22 Adrese

### 22.1 STIHL – Glavna uprava

ANDREAS STIHL AG & Co. KG  
Postfach 1771  
D-71307 Waiblingen

### 22.2 STIHL – Prodajna društva

#### NJEMAČKA

STIHL Vertriebszentrale AG & Co. KG  
Robert-Bosch-Straße 13  
64807 Dieburg  
Telefon: +49 6071 3055358

#### AUSTRIJA

STIHL Ges.m.b.H.  
Fachmarktstraße 7  
2334 Vösendorf  
Telefon: +43 1 86596370

#### ŠVICARSKA

STIHL Vertriebs AG  
Isenrietstraße 4  
8617 Mönchaltorf  
Telefon: +41 44 9493030

## ČEŠKA REPUBLIKA

Andreas STIHL, spol. s r.o.  
Chrlická 753  
664 42 Modřice

## 22.3 STIHL – Uvoznici

### BOSNA I HERCEGOVINA

UNIKOMERC d. o. o.  
Bišće polje bb  
88000 Mostar  
Telefon: +387 36 352560  
Telefaks: +387 36 350536

### HRVATSKA

UNIKOMERC – UVOZ d.o.o.  
Sjedište:  
Amruševa 10, 10000 Zagreb  
Prodaja:  
Ulica Kneza Ljudevita Posavskog 56, 10410  
Velika Gorica  
Telefon: +385 1 6370010  
Telefaks: +385 1 6221569

### TURSKA

SADAL TARIM MAKİNELERİ DIŞ TİCARET A.Ş.  
Hürriyet Mahallesi Manas Caddesi No.1  
35473 Menderes, İzmir  
Telefon: +90 232 210 32 32  
Telefaks: +90 232 210 32 33

## 23 Opće sigurnosne napomene i upute specifične za proizvod

### 23.1 Uvod

Ovo poglavlje sadrži opće sigurnosne napomene i upute specifične za proizvod propisane i unaprijed formulirane u normi proizvoda.

Uz izuzetak točke c), sigurnosne napomene iz odjeljka Električna sigurnost za izbjegavanje strujnog udara ne vrijede za akumulatorske proizvode tvrtke STIHL.



- **Pročitajte sve sigurnosne napomene, upute, tehničke podatke i pregledajte sve slike u vezi s ovom kosilicom.** Nepriдрžavanje sljedećih uputa može dovesti do strujnog udara, požara i/ili teških ozljeda. **Čuvajte sve sigurnosne napomene i upute za buduće potrebe.**

### 23.2 Sigurnost na radnom mjestu

- a) **Održavajte svoj radni prostor čistim i dobro osvijetljenim.** Nered ili neosvijetljena radna područja mogu dovesti do nesreća.
- b) **Ne radite s kosilicom u potencijalno eksplozivnim atmosferama u kojima se nalaze zapaljive tekućine, plinovi ili prašina.** Kosilice proizvode iskre koje mogu zapaliti prašinu ili pare.
- c) **Držite djecu i druge ljude podalje dok upotrebljavate kosilicu.** Ako vam nešto skrene pažnju, možete izgubiti kontrolu nad kosilicom.

### 23.3 Električna sigurnost

- a) **Utičkač kosilice mora odgovarati utičnici. Utičkač se ne smije ni na koji način mijenjati. Ne upotrebljavajte adapterske utičake sa sigurnosno uzemljenim kosilicama.** Neizmijenjeni utičači i odgovarajuće utičnice smanjit će rizik od strujnog udara.
- b) **Izbjegavajte kontakt tijela s uzemljenim površinama kao što su cijevi, radijatori, štednjaci i hladnjaci.** Postoji povećana opasnost od strujnog udara ako je vaše tijelo uzemljeno.
- c) **Nemojte upotrebljavati kosilicu po kiši ili u vlažnim uvjetima.** To može povećati opasnost od strujnog udara.
- d) **Nemojte upotrebljavati priključni kabel u svrhe u koje nije namijenjen. Nikada nemojte upotrebljavati priključni kabel za nošenje, povlačenje ili isključivanje kosilice. Držite priključni kabel podalje od topline, ulja, oštih rubova ili pokretnih dijelova.** Oštećeni ili zapetljani priključni kabeli povećavaju opasnost od strujnog udara.
- e) **Ako radite na otvorenom s kosilicom, upotrebljavajte samo produžne kabele koji su također prikladni za vanjsku upotrebu.** Uporaba produžnog kabela prikladnog za primjenu na otvorenom smanjuje opasnost od strujnog udara.
- f) **Ako je rad kosilice u mokrom okruženju neizbježan, upotrijebite zaštitni prekidač struje pogreške.** Primjena zaštitnog prekidača struje pogreške smanjuje opasnost od strujnog udara.

### 23.4 Sigurnost ljudi

- a) **Budite oprezni, pazite što radite i koristite zdrav razum kada upravljate kosilicom. Ne upotrebljavajte kosilicu kada ste umorni ili pod utjecajem droga, alkohola ili lijekova.**



Trenutak nepažnje tijekom rukovanja kosilicom može dovesti do ozbiljnih ozljeda.

- b) **Nosite osobnu zaštitnu opremu i uvijek nosite zaštitne naočale.** Nošenje osobne zaštitne opreme, kao što su maska za prašinu, protuklizne sigurnosne cipele, kaciga ili štitnik za uši, ovisno o vrsti kosilice i upotrebi, smanjuje opasnost od ozljeda.
- c) **Izbjegavajte nenamjerno pokretanje. Provjerite je li kosilica isključena prije spajanja na napajanje i/ili priključivanja akumulatora, podizanja ili nošenja.** Nošenje kosilice s prstom na prekidaču ili spajanje kosilice na napajanje dok je uključena može dovesti do nesreća.
- d) **Uklonite alate za namještanje ili ključeve prije rada kosilice.** Alat ili ključ zaglavljenu u rotirajućem dijelu kosilice može prouzročiti ozljedu.
- e) **Izbjegavajte zauzimati abnormalan položaj tijela. Provjerite imate li siguran oslonac i održavajte ravnotežu cijelo vrijeme.** To vam daje bolju kontrolu nad kosilicom u neočekivanim situacijama.
- f) **Nosite odgovarajuću odjeću. Ne nosite široku odjeću ili nakit. Držite kosu i odjeću podalje od pokretnih dijelova.** Široka odjeća, nakit ili duga kosa mogu biti zahvaćeni pokretnim dijelovima.
- g) **Ako se uređaji za usisavanje i sakupljanje prašine mogu montirati, oni moraju biti priključeni i ispravno se koristiti.** Upotreba uređaja za usisavanje prašine može smanjiti opasnosti koje nastaju zbog prašine.
- h) **Nemojte se prevariti i zanemariti sigurnosna pravila za kosilicu, čak i ako ste s kosilicom upoznati nakon višekratne uporabe.** Nemarno postupanje može dovesti do ozbiljnih ozljeda u djeliću sekunde.

## 23.5 Uporaba i njega kosilice

- a) **Nemojte preopteretiti kosilicu. Upotrebjavajte kosilicu koja je namijenjena za određenu vrstu rada.** S odgovarajućom kosilicom možete raditi bolje i sigurnije u navedenom rasponu performansi.
- b) **Nemojte upotrebljavati kosilicu s neispravnim prekidačem.** Kosilica koju nije moguće uključiti ili isključiti opasna je i treba je popraviti.
- c) **Izvučite utikač iz utičnice i/ili uklonite odvojni akumulator prije bilo kakvih namještanja, zamjene priključaka ili spremanja kosilice.**

Ova mjera opreza spriječiti će slučajno pokretanje kosilice.

- d) **Skladištite nekorištenu kosilicu izvan dohvata djece. Nemojte dopustiti nikome tko nije upoznat s kosilicom ili tko nije pročitao ove upute da upotrebljava kosilicu za travu.** Kosilice su opasne kada ih koriste neiskusne osobe.
- e) **Pažljivo njegujte kosilicu i priključni alat. Provjerite rade li pokretni dijelovi ispravno i da nisu zaglavljivi, jesu li dijelovi slomljeni ili oštećeni na takav način da je oštećena funkcija kosilice. Oštećene dijelove dajte popraviti prije uporabe kosilice.** Mnoge nesreće događaju se zbog loše održanih kosilica.
- f) **Održavajte rezni alat oštrim i čistim.** Pravilno održavani rezni alat s oštrim oštricama manje će se zaglavljivati i lakše ih je kontrolirati.
- g) **Koristite kosilicu za travu, priključni alat, pribor itd. prema ovim uputama. Uzmite u obzir uvjete rada i zadatak koji treba obaviti.** Uporaba kosilica u druge svrhe od onih za koje su namijenjene može dovesti do opasnih situacija.
- h) **Držite ručke i površine za držanje suhima, čistima i očišćenima od ulja i masti.** Skliske ručke i površine za držanje onemogućuju siguran rad i kontrolu kosilice u nepredviđenim situacijama.

## 23.6 Servis

- a) **Neka kosilicu popravljaju samo kvalificirani stručnjaci koristeći samo originalne rezervne dijelove.** Time se jamči očuvanje sigurnosti kosilice.

## 23.7 Sigurnosne napomene za kosilice s mrežnim napajanjem

- a) **Ne koristite kosilicu po lošem vremenu, osobito tijekom grmljavinskog nevremena.** Time se smanjuje opasnost od udara groma.
- b) **Temeljito pregledajte nalaze li se u području rada divlje životinje.** Kosilica pri radu može ozlijediti divlje životinje.
- c) **Temeljito pregledajte područje rada i uklonite sve kamenje, štapove, žice, kosti i druga strana tijela.** Odbačeni dijelovi mogu izazvati ozljedu.
- d) **Prije uporabe kosilice uvijek provjerite da nož kosilice i kutija s nožem za košnju nisu istrošeni ili oštećeni.** Istrošeni ili oštećeni dijelovi povećavaju opasnost od ozljeda.

- e) **Prije uporabe provjerite** postoje li na mrežnom kabelu i svim produžnim kabelima znakovi oštećenja ili starenja. Nemojte upotrebljavati kosilicu ako je kabel oštećen ili istrošen. Ako je mrežni kabel oštećen ili istrošen tijekom rada, isključite kosilicu i nemojte dirati kabel prije nego što izvučete mrežni kabel iz utičnice. Oštećeni mrežni ili produžni kabel može uzrokovati strujni udar, požar i/ili ozbiljne ozljede.
- f) **Redovito provjeravajte istrošenost i habanje naprave za sakupljanje trave.** Istrošena ili oštećena naprava za sakupljanje trave povećava opasnost od ozljeda.
- g) **Ostavite zaštitne pokrove na mjestu. Zaštitni pokrovi moraju biti ispravni i pravilno pričvršćeni.** Labav, oštećen ili neispravan zaštitni pokrov može uzrokovati ozljede.
- h) **Držite otvore za dovod zraka čistima od naslaga.** Blokirani otvori za dovod zraka i naslage mogu prouzročiti pregrijavanje ili opasnost od požara.
- i) **Kada radite s kosilicom, uvijek nosite zaštitne cipele koje se ne klizu.** Ni u kojem slučaju nemojte raditi bosi ili u sandalama. Time ćete smanjiti opasnost od ozljede stopala uslijed kontakta s rotirajućim nožem kosilice.
- j) **Uvijek nosite duge hlače kada radite s kosilicom.** Izložena koža povećava vjerojatnost ozljeda od odbačenih dijelova.
- k) **Nemojte upotrebljavati kosilicu na mokroj travi. Pritom hodajte, nikad nemojte trčati.** Time se smanjuje opasnost od posklizavanja i pada, što može dovesti do ozljeda.
- l) **Nemojte upotrebljavati kosilicu na pretjerano strmim padinama.** Time se smanjuje opasnost od gubitka kontrole, posklizavanja i pada, što može dovesti do ozljeda.
- m) **Provjerite imate li siguran oslonac kada radite na padinama; uvijek radite poprečno u odnosu na padinu, nikada prema gore ili dolje, i budite izuzetno oprezni kada mijenjate smjer rada.** Time se smanjuje opasnost od gubitka kontrole, posklizavanja i pada, što može dovesti do ozljeda.
- n) **Budite posebno oprezni pri košnji unatrag ili kad vučete kosilicu prema sebi. Uvijek pazite na okolinu.** Time se smanjuje opasnost od spoticanja tijekom rada.

- o) **Držite mrežni kabel podalje od noževa kosilice.** Oštećeni mrežni kabel može uzrokovati strujni udar, požar i/ili ozbiljne ozljede.
- p) **Ako je mrežni kabel zahvaćen ili oštećen, isključite kosilicu i izvucite mrežni kabel iz utičnice.** Zahvaćeni ili oštećeni kabeli mogu povećati opasnost od strujnog udara.
- q) **Ne dirajte noževe ili druge opasne dijelove koji se još kreću.** Time se smanjuje opasnost od ozljeda pokretnim dijelovima.
- r) **Prije uklanjanja zaglavijenog materijala ili čišćenja kosilice provjerite jesu li svi prekidači isključeni i mrežni utikač izvučen.** Neočekivani rad kosilice može uzrokovati ozbiljne ozljede.

## Innehållsförteckning

1	Förord.....	80
2	Information bruksanvisningen.....	81
3	Översikt.....	81
4	Säkerhetsanvisningar.....	82
5	Göra gräsklippare klar att användas.....	86
6	Sätta ihop gräsklippare.....	87
7	Ansluta gräsklipparen till elnätet.....	89
8	Starta och stänga av gräsklippare.....	89
9	Kontrollera gräsklippare.....	89
10	Arbeta med gräsklipparen.....	90
11	Efter arbetet.....	91
12	Transport.....	91
13	Förvaring.....	92
14	Rengöring.....	92
15	Underhåll.....	92
16	Reparera.....	93
17	Felavhjälpning.....	93
18	Tekniska data.....	94
19	Reservdelar och tillbehör.....	95
20	Kassering.....	95
21	EU-försäkran om överensstämmelse.....	95
22	UKCA-konformitetsdeklaration.....	96
23	Allmänna och produktspecifika säkerhetsanvisningar.....	96

## 1 Förord

Hej!

Tack för att du valt en produkt från STIHL. Vi utvecklar och tillverkar produkter av mycket hög kvalitet som uppfyller våra kunders behov. Därför är våra produkter mycket säkra även när de belastas mycket.

STIHL ger även en förstklassig service. Hos våra återförsäljare får du kompetent rådgivning och instruktioner samt tekniska råd.

STIHL strävar efter att arbeta på ett sätt som är så hållbart och ansvarsfullt mot naturen som möjligt. Denna bruksanvisning är till för att hjälpa dig att använda din STIHL produkt på ett säkert och miljövänligt sätt över lång tid.

Vi uppskattar ditt förtroende för oss och önskar dig lycka till med din STIHL-produkt.

*N. Stihl*

Dr Nikolas Stihl

**VIKTIGT! LÄS BRUKSANVISNINGEN INNAN DU ANVÄNDER PRODUKTEN OCH SPARA DEN.**

## 2 Information bruksanvisningen

### 2.1 Gällande dokument

Denna bruksanvisning är en översättning av originalbruksanvisningen från tillverkaren i enlighet med EG-direktivet 2006/42/EC.

De lokala säkerhetsföreskrifterna gäller.

### 2.2 Varningar i texten



**FARA**

- Varnar för faror som leder till allvarliga skador eller dödsfall.
  - ▶ Med åtgärderna kan man förhindra allvarliga skador eller dödsfall.



**VARNING**

- Varnar för faror som **kan** leda till allvarliga skador eller dödsfall.
  - ▶ Med åtgärderna kan man förhindra allvarliga skador eller dödsfall.

**OBS!**

- Varnar för faror som kan leda till materialskador.
  - ▶ Med åtgärderna kan man förhindra materialskador.

### 2.3 Symboler i texten



Denna symbol hänvisar till ett kapitel i denna bruksanvisning.

## 3 Översikt

### 3.1 Gräsklippare

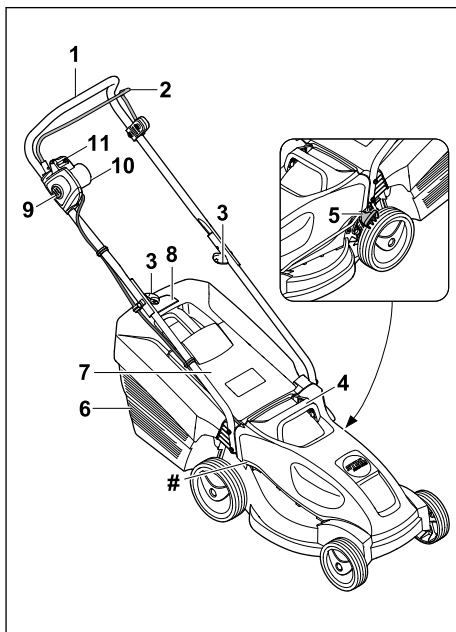

#### 1 Styrhandtag

Styrhandtaget används för att hålla, styra och transportera gräsklipparen.

#### 2 Inkopplingsbygel

Inkopplingsbygeln tillsammans med spärrknappen kopplar till och från kniven.

#### 3 Vred

Vreden klämmer fast styrhandtagets överdel på styrhandtagets underdel och används för att fälla upp eller ned styrhandtaget.

#### 4 Transportgrepp

Transportgreppet används för att transportera gräsklipparen.

#### 5 Spak

Spaken används för att ställa in klipphöjden.

#### 6 Gräsupsamlare

Gräsupsamlaren samlar upp det klippta gräset.

#### 7 Utkastlucka

Utkastluckan stänger utkastkanalen.

**8 Mängdindikator**

Mängdindikatorn visar hur full gräsupsamlaren är.

**9 Spärrknapp**

Spärrknappen tillsammans med inkopplingsbygeln kopplar till och från kniven.

**10 Elkontakt**

Elkontakten ansluter gräsklipparen med förlängningskabeln.

**11 Öppning**

Öppningen fungerar som dragavlastning för kabelanslutningen.

**# Typskylt med maskinnummer****3.2 Symboler**

Symbolerna kan finnas på gräsklipparen och betyder följande:



Garanterad ljudnivå enligt riktlinjen 2000/14/EC i dB(A) för att kunna jämföra produkternas buller.



Kasta inte produkten tillsammans med hushållsavfall.



Elverktyg med elektrisk skyddsklass II



Växelström

**IPX4**

IP-märkning



Starta kniven.

**4 Säkerhetsanvisningar****4.1 Varningssymboler****▲ VARNING**

Varningssymbolerna på gräsklipparen betyder följande:



Beakta säkerhetsanvisningarna och deras åtgärder.



Läs, förstå och förvara bruksanvisningen.



Se upp för objekt som slungas ut – håll avstånd och obehöriga borta.



Ta inte på den roterande kniven.



Om anslutningskabeln eller förlängningskabeln är skadad: dra bort elkontakten.

Beakta säkerhetsanvisningarna för rengöring, transport, förvaring, underhåll och reparation.



Håll anslutningskabeln borta från klippverktyget.



Skydda gräsklipparen mot regn och fukt.

**4.2 Användning enligt föreskrifterna**

Gräsklipparen STIHL RME 235.0 är avsedd för att klippa gräs.

**▲ VARNING**

- Om gräsklipparen inte används enligt föreskrifterna kan detta orsaka allvarliga personskador eller dödsfall och sakskador.
  - ▶ Använd gräsklipparen tillsammans med en förlängningskabel.
  - ▶ Använd gräsklipparen enligt beskrivningen i denna bruksanvisning.

**4.3 Krav på användaren****▲ VARNING**

- Användare utan introduktion kan inte känna igen och bedöma riskerna med gräsklipparen. Detta kan orsaka allvarliga personskador eller dödsfall.
  - ▶ Läs, förstå och förvara bruksanvisningen.
  - ▶ Om gräsklipparen lämnas ut till en annan person: skicka med bruksanvisningen.

- ▶ Se till att användaren uppfyller följande krav:
  - Användaren är utvilad.
  - Användaren har inte nedsatt fysisk, sensorisk eller mental förmåga att använda gräsklipparen. Om användaren har nedsatt fysisk, sensorisk eller mental förmåga får användaren endast använda den under uppsikt eller efter instruktioner av en ansvarig person.
  - Användaren kan känna igen och bedöma riskerna med gräsklipparen.
  - Användaren är medveten om att vederbörande är ansvarig för olyckor och skador.
  - Användaren är myndig eller utbildad i ett yrke under uppsikt enligt nationella regler.
  - Användaren har fått instruktioner av en STIHL servande fackhandlare eller en sakkunnig person innan vederbörande använder gräsklipparen för första gången.
  - Användaren är inte påverkad av alkohol, medicin eller droger.
- ▶ Om något är oklart: kontakta en STIHL servande fackhandlare.

#### 4.4 Klädsel och utrustning

### ▲ VARNING

- Under arbetet kan föremål kastas upp med hög hastighet. Användaren kan skadas.
  - ▶ Använd långbyxor av kraftigt material.
- Under arbetet kan damm virvla upp. Damm som andas in kan skada hälsan och orsaka allergiska reaktioner.
  - ▶ Om damm virvlas upp: använd en dammskyddsmask.
- Olämplig klädsel kan fastna i trä, grenar och gräsklipparen. Användare utan lämplig klädsel kan skadas svårt.
  - ▶ Använd åtsittande klädsel.
  - ▶ Ta av schalar och smycken.
- Under rengöring, underhåll och transport kan användaren komma i kontakt med kniven. Användaren kan skadas.
  - ▶ Använd skyddshandskar.
- Om användaren har olämpliga skor finns en halkrisk. Användaren kan skadas.
  - ▶ Använd stadiga, stängda skor med räfflad sula.
- När kniven slipas kan partiklar slungas iväg. Användaren kan skadas.
  - ▶ Använd åtsittande skyddsglasögon. Lämpliga skyddsglasögon har kontrollerats enligt

normen EN 166 eller nationella föreskrifter, och finns att få med motsvarande märkning i handeln.

- ▶ Använd skyddshandskar.

## 4.5 Arbetsområde och omgivning

### 4.5.1 Gräsklippare

### ▲ VARNING

- Obehöriga personer, barn och djur kan inte känna igen och bedöma riskerna med gräsklipparen och föremål som slungas iväg. Detta kan orsaka allvarliga personskador och saksador.
  - ▶ Håll obehöriga personer, barn och djur borta från arbetsområdet.
  - ▶ Håll ett avstånd till föremål.
  - ▶ Lämna inte gräsklipparen utan tillsyn.
  - ▶ Se till att barn förhindras att leka med gräsklipparen.
- Om användaren arbetar i regn finns en halkrisk. Detta kan orsaka allvarliga personskador eller dödsfall.
  - ▶ Om det regnar: arbeta inte.
- Gräsklipparen är inte skyddad mot vatten. Om den används i regn eller fuktig miljö kan det leda till en elektrisk stöt. Användaren och gräsklipparen kan skadas.
  - ▶ Arbeta inte i regn eller våt miljö.
  - ▶ Klipp inte vått gräs.
- Gräsklipparens elektriska komponenter kan orsaka gnistor. Gnistor kan orsaka brand och explosion i en miljö med lättantändliga eller explosiva material. Detta kan orsaka allvarliga personskador eller dödsfall och saksador.
  - ▶ Arbeta inte i en miljö med lättantändliga eller explosiva material.
- Man kan snubbla över förlängningskabeln. Risk för personskador och skador på gräsklipparen.
  - ▶ Dra förlängningskabeln väl synligt och plant på marken.

## 4.6 Säker användning

### 4.6.1 Gräsklippare

Gräsklipparen är i säkert bruksskick när följande villkor uppfylls:

- Gräsklipparen är oskadad.
- Kontrollera att förlängningskabeln och dess elkontakt är oskadad.
- Gräsklipparen är ren och torr.
- Manöverreglagen fungerar och är oförändrade.
- Kniven har monterats rätt.



- STIHL originaltillbehör har monterats på denna gräsklippare.
- Tillbehöret har monterats rätt.

## ⚠ VARNING

- Om batteriladdaren inte är i säkert bruksskick fungerar komponenterna inte längre på rätt sätt och säkerhetsanordningarna sätts ur spel. Detta kan orsaka allvarliga personskador eller dödsfall.
  - ▶ Arbeta med en oskadad gräsklippare.
  - ▶ Arbeta med en oskadad förlängningskabel och en oskadad elkontakt.
  - ▶ Om gräsklipparen är smutsig eller våt: gör rent gräsklipparen och låt den torka.
  - ▶ Förändra inte gräsklipparen.
  - ▶ Om manöverreglagen inte fungerar: använd inte gräsklipparen.
  - ▶ Montera STIHL originaltillbehör på denna gräsklippare.
  - ▶ Montera kniven enligt beskrivningen i denna bruksanvisning.
  - ▶ Montera tillbehöret enligt beskrivningen i denna bruksanvisning eller i tillbehörets bruksanvisning.
  - ▶ Stick inte in föremål i gräsklipparens öppningar.
  - ▶ Byt ut utslitna eller skadade informationsskyltar.
  - ▶ Om något är oklart: kontakta en STIHL servande fackhandlare.

### 4.6.2 Kniv

Kniven är i säkert bruksskick när följande villkor uppfylls:

- Kniven och komponenterna är oskadade.
- Kniven är inte deformerad.
- Kniven har monterats rätt.
- Kniven har slipats rätt.
- Kniven är gradfri.
- Kniven har balanserats rätt.
- Knivens minsta tjocklek har inte underskridits,  18.2.
- Knivens tillåtna slipning har inte överskridits,  18.2.
- Slipvinkeln är rätt,  18.2.

## ⚠ VARNING

- Om kniven inte är i säkert bruksskick kan delar lossna och slungas iväg. Detta kan orsaka allvarliga personskador.
  - ▶ Arbeta med en oskadad kniv och oskadade komponenter.
  - ▶ Montera kniven rätt.
  - ▶ Slipa kniven rätt.

- ▶ Om den minsta längden har underskridits: Byt ut kniven.
- ▶ Om tillåten slipning har överskridits: Byt ut kniven.
- ▶ Låt en STIHL servande fackhandlare balansera kniven.
- ▶ Om något är oklart: kontakta en STIHL servande fackhandlare.

## 4.7 Ansluta till elnätet.

Följande kan orsaka kontakt med strömförande komponenter:

- Skadad förlängningskabel.
- Skadad elkontakt på förlängningskabeln.
- Felinstallerat eluttag.

## ⚠ FARA

- Kontakt med strömförande komponenter kan orsaka elektrisk stöt. Detta kan orsaka allvarliga personskador eller dödsfall.
  - ▶ Kontrollera att förlängningskabeln eller den fast anslutna elkabeln och deras elkontakt är oskadade.



Om förlängningskabeln eller den fast anslutna nätanslutningskabeln är skadad:

- ▶ Ta inte på det skadade stället.
- ▶ Dra bort elkontakten.
- ▶ Låt en STIHL servande fackhandlare byta ut den fast anslutna nätanslutningskabeln.
- ▶ Ta i förlängningskabeln och dess elkontakt med torra händer.
- ▶ Sätt in förlängningskabelns elkontakt i ett rätt installerat och säkrat eluttag med en skyddskoppling.
- ▶ Anslut gräsklipparen via en jordfelsbrytare (30 mA, 30 ms).
- En skadad eller olämplig förlängningskabel kan orsaka en elektrisk stöt. Detta kan orsaka allvarliga personskador eller dödsfall.
  - ▶ Använd en förlängningskabel med rätt area,  18.
  - ▶ Använd en stänkvattenskyddad förlängningskabel som är tillåten för utomhusbruk.

## ⚠ VARNING

- Under arbetets gång kan en felaktig nätspänning eller en felaktig nätfrekvens leda till överspänning i gräsklipparen. Gräsklipparen kan skadas.
  - ▶ Kontrollera att elnätets nätspänning och nätfrekvens stämmer överens med uppgifterna på gräsklipparens typskylt.
- Om flera eldrivna maskiner är anslutna till ett grenuttag kan elektiska komponenter överbelastas under arbetets gång. De elektriska kom-



ponenterna kan bli varma och börja brinna. Detta kan orsaka allvarliga personskador eller dödsfall och saksador.

- ▶ Anslut bara en gräsklippare till ett eluttag.
- ▶ Anslut inte en gräsklippare till ett grenuttag.
- En feldragen förlängningskabel kan skadas och man kan snubbla över den. Risk för personskador och skador på förlängningskabeln.
  - ▶ Dra förlängningskabeln så att gräsklipparen inte kan komma i kontakt med den.
  - ▶ Dra förlängningskabeln och markera den så att man inte kan snubbla över den.
  - ▶ Dra förlängningskabeln så att den inte är spänd eller trasslig.
  - ▶ Dra förlängningskabeln så att den inte skadas, viks, kläms fast eller skaver emot något.
  - ▶ Skydda förlängningskabeln mot värme, olja och kemikalier.
  - ▶ Dra förlängningskabeln på torr mark.
- Under arbetets gång blir förlängningskabeln varm. Om värmen inte leds bort kan värmen orsaka en brand.
  - ▶ Om en kabeltrumma används: linda av kabeltrumman helt.

## 4.8 Arbeta

### ▲ VARNING

- Användaren kan inte längre arbeta koncentrerat i vissa situationer. Användaren kan snubbla, ramla och skadas allvarligt.
  - ▶ Arbeta lugnt och med eftertanke.
  - ▶ Om ljuset och synförhållandena är dåliga: använd inte gräsklipparen.
  - ▶ Bara en person får använda gräsklipparen.
  - ▶ Se upp för hinder.
  - ▶ Vält inte gräsklipparen.
  - ▶ Se alltid till att du står stadigt på marken och håller balansen när du arbetar.
  - ▶ Om du känner att du blir trött: ta en paus.
  - ▶ Om du klipper i en sluttning: klipp på tvären mot sluttningen.
  - ▶ Klipp inte i sluttningar med en stigning på över 25° (46,6 %).
- Användaren kan skära sig på den roterande kniven. Användaren kan skadas allvarligt.
  - ▶ Ta inte på den roterande kniven.
  - ▶ Om kniven blockeras av ett föremål: Stäng av gräsklipparen och dra bort kopplingen på förlängningskabeln från gräsklipparens elkontakt. Först därefter får föremålet tas bort.



- Om gräsklipparen förändras eller betes sig ovanligt under arbetet kan gräsklipparen vara i

osäkert bruksskick. Detta kan orsaka allvarliga personskador och saksador.

- ▶ Avsluta arbetet, stäng av gräsklipparen, dra bort kopplingen på förlängningskabeln från gräsklipparens elkontakt och kontakta en STIHL servande fackhandlare.
- Under arbetet kan vibration uppstå från gräsklipparen.
  - ▶ Använd skyddshandskar.
  - ▶ Lagg in arbetspauser.
  - ▶ Om du känner av cirkulationsrubbingar: kontakta en läkare.
- Om kniven träffar ett främmande föremål under arbetet kan det eller delar av det skadas eller slungas iväg med hög hastighet. Detta kan orsaka personskador och saksador.
  - ▶ Ta bort främmande föremål från arbetsområdet.
- När du släpper inkopplingsbygeln fortsätter kniven rotera en kort tid. Detta kan orsaka allvarliga personskador.
  - ▶ Vänta tills kniven har slutat rotera.
- Om den roterande kniven träffar ett hårt föremål kan det uppstå gnistor. Gnistor kan orsaka brand i en miljö med lättantändliga material. Detta kan orsaka allvarliga personskador eller dödsfall och saksador.
  - ▶ Arbeta inte i en miljö med lättantändliga material.
- Om gräsklipparen ställs på en sluttande yta kan den rulla iväg oavsiktligt. Detta kan orsaka personskador och saksador.
  - ▶ Släpp gräsklipparen endast när den står på en plan yta och inte kan rulla iväg av sig själv.
- Om föremål fästes på styrhandtaget kan gräsklipparen välta pga den extra vikten. Detta kan orsaka personskador och saksador.
  - ▶ Fäst inga föremål på styrhandtaget.

### ▲ FARA

- Om arbetet sker i närheten av spänningsförande kablar kan kniven komma i kontakt med de spänningsförande kablarna och skada dem. Detta kan orsaka allvarliga personskador eller dödsfall.
  - ▶ Arbeta inte i närheten av spänningsförande kablar.
- Om arbete sker under ett åskväder kan användaren träffas av ett blixtnedslag. Detta kan orsaka allvarliga personskador eller dödsfall.
  - ▶ Vid åskväder: arbeta inte.



## 4.9 Transport

### 4.9.1 Transport

#### ▲ VARNING

- Under transporten kan gräsklipparen välta eller flytta på sig. Detta kan orsaka personska-  
dor och saksador.
  - ▶ Stäng av gräsklipparen och dra bort kopp-  
lingen på förlängningskabeln från gräsklip-  
parens elkontakt.
  - ▶ Vänta tills kniven har slutat rotera.
  - ▶ Säkra gräsklipparen med spännband, rem-  
mar eller ett nät så att den inte kan välta  
eller flytta på sig.

## 4.10 Förvaring

### 4.10.1 Förvaring

#### ▲ VARNING

- Barn kan inte känna igen och bedöma riskerna  
med en gräsklippare. Barn kan skadas allvar-  
ligt.
  - ▶ Dra bort förlängningskabelns elkontakt ur  
eluttaget.
  - ▶ Dra bort kopplingen på förlängningskabeln  
från gräsklipparens elkontakt.
  - ▶ Förvara gräsklipparen utom räckhåll för  
barn.
- De elektriska kontakterna på gräsklipparen  
och komponenter av metall kan korrodera pga  
fukt. Gräsklipparen kan skadas.
  - ▶ Dra bort förlängningskabelns elkontakt ur  
eluttaget.
  - ▶ Dra bort kopplingen på förlängningskabeln  
från gräsklipparens elkontakt.
  - ▶ Förvara gräsklipparen på en ren och torr  
plats.
- Om gräsklipparen förvaras på en sluttande yta  
kan den rulla iväg av misstag. Detta kan  
orsaka personsador och saksador.
  - ▶ Förvara gräsklipparen endast på plana ytor.

### 4.11 Rengöring, underhåll och repara- tion

#### ▲ VARNING

- Om elkontakten sitter i ett eluttag under ren-  
göring, underhåll och reparation kan gräsklip-  
paren startas av misstag. Detta kan orsaka all-  
varliga personsador och saksador.



- ▶ Dra bort förlängningskabelns elkon-  
takt ur eluttaget.

- ▶ Dra bort kopplingen på förlängningskabeln  
från gräsklipparens elkontakt.
- ▶ Vänta tills kniven har slutat rotera.
- Ett kraftigt rengöringsmedel, rengöring med en  
vattenstråle eller vassa föremål kan skada  
gräsklipparen eller kniven. Om gräsklipparen  
och kniven inte rengörs på rätt sätt fungerar  
komponenterna kanske inte längre och säker-  
hetsanordningarna sätts ur spel. Detta kan  
orsaka allvarliga personsador.
  - ▶ Rengör gräsklipparen och kniven enligt  
beskrivningen i denna bruksanvisning.
- Om gräsklipparen eller kniven inte repareras  
eller underhålls på rätt sätt fungerar kompo-  
nenterna kanske inte längre och säkerhets-  
anordningarna sätts ur spel. Detta kan orsaka  
allvarliga personsador eller dödsfall.
  - ▶ Utför inte underhåll eller reparation själv på  
gräsklipparen.
  - ▶ Om underhåll eller reparation måste utföras  
på gräsklipparen: kontakta en STIHL ser-  
vande fackhandlare.
  - ▶ Utför underhåll på kniven enligt beskriv-  
ningen i denna bruksanvisning.
- Under rengöring, underhåll eller reparation av  
kniven kan användaren skära sig på de vassa  
eggarna. Användaren kan skadas.
  - ▶ Använd skyddshandskar.
- Kniven kan bli varm under slipningen. Använ-  
daren kan bränna sig.
  - ▶ Vänta tills kniven har svalnat.
  - ▶ Använd skyddshandskar.
- Kniven på gräsklipparen är rörlig även vid  
avstängd motor. Vid underhåll av kniven kan  
användaren skadas av den rörliga kniven.
  - ▶ Var särskilt försiktig.
  - ▶ Använd skyddshandskar.
- Kniven på gräsklipparen är rörlig. Vid under-  
håll av kniven kan användaren klämma fing-  
rarna mellan den rörliga kniven och gräsklip-  
parens fasta delar.
  - ▶ Var särskilt försiktig.
  - ▶ Använd skyddshandskar.

## 5 Göra gräsklippare klar att användas

### 5.1 Göra gräsklippare klar att användas

Innan allt arbete påbörjas måste följande steg  
utföras:

- ▶ Ta bort förpackningsmaterialet och transport-  
säkringarna.

- ▶ Se till att följande komponenter är i säkert bruksskick:
  - Gräsklippare, 4.6.1.
  - Kniv, 4.6.2.
- ▶ Rengöra gräsklippare, 14.2.
- ▶ Kontrollera kniv, 9.2.
- ▶ Montera styrhandtag, 6.1
- ▶ Fälla upp styrhandtag, 6.2.1.
- ▶ Anslut gräsklipparens elkontakt till en förlängningskabel, 7.1.
- ▶ Sätt in förlängningskabellens elkontakt i ett lätt-tillgängligt eluttag.
- ▶ Om klippning sker och det klippta gräset ska samlas upp i gräsuppsamlaren: Fästa gräsuppsamlare, 6.3.2.
- ▶ Om klippning sker och det klippta gräset ska kastas ut bakåt: Lossa gräsuppsamlare, 6.3.3.
- ▶ Ställa in klipphöjd, 10.2.
- ▶ Kontrollera manöverreglage, 9.1.
- ▶ Om stegen inte kan utföras: använd inte gräsklipparen och kontakta en STIHL servande fackhandlare.

## 6 Sätta ihop gräsklippare

### 6.1 Montera styrhandtag

- ▶ Stäng av gräsklipparen.
- ▶ Dra bort kopplingen på förlängningskabeln från gräsklipparens elkontakt.
- ▶ Ställ gräsklipparen på en plan yta.

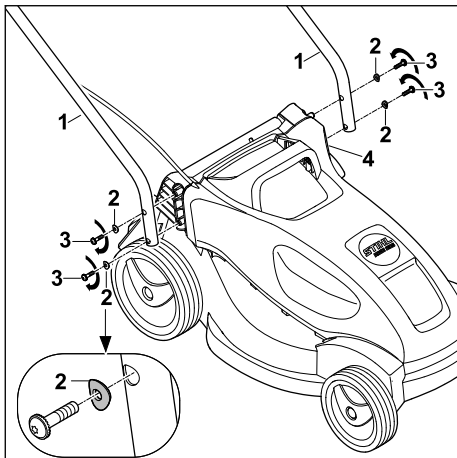

- ▶ Håll styrhandtagets underdelar (1) mot gräsklipparen så att hålen stämmer överens.
- ▶ Skjut in skruvarna (3) tillsammans med brickorna (2) utifrån och inåt genom hålen på styrhandtagets underdel (1) och på gräsklipparen (4), skruva fast dem och dra åt.

Styrhandtagets båda underdelar (1) är fast anslutna till gräsklipparen (4).

- ▶ Styrhandtagets överdel kan monteras i 2 lägen (a, b).

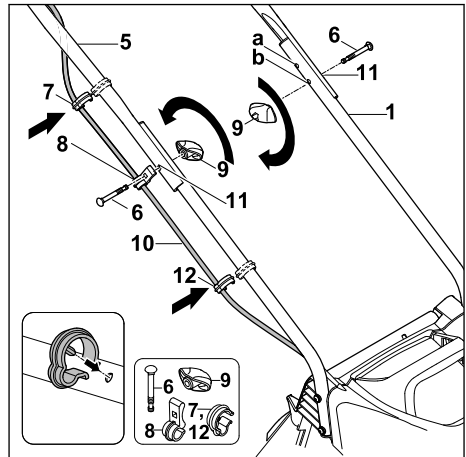

- ▶ Håll styrhandtagets överdel (5) mot styrhandtagets underdelar (1) så att hålen stämmer överens.
- ▶ Läg in kabeln (10) i kabelclipset (8).
- ▶ Skjut in skruven (6) utifrån och inåt genom hålen (11) för kabelclipset (8), styrhandtagets överdel (5) och styrhandtagets underdel (1) på sidan där kabeln finns.
- ▶ Skjut in skruven (6) utifrån och inåt genom hålen (11) för styrhandtagets överdel (5) och styrhandtagets underdel (1) på den andra sidan.
- ▶ Fäst vreden (9) på båda sidorna på skruvarna (6) och skruva fast. Styrhandtagets överdel (5) är fast fixerad med styrhandtagets underdelar (1).
- ▶ Läg in kabeln (10) i kabelclipset (7).
- ▶ Tryck fast kabelclipset (7) på styrhandtagets överdel (5) och låt det snäppa in.
- ▶ Läg in kabeln (10) i kabelclipset (12).
- ▶ Tryck fast kabelclipset (12) på styrhandtagets underdel (1) och låt det snäppa in.

Styrhandtaget måste inte demonteras igen.

### 6.2 Fälla upp och fälla ned styrhandtag

#### 6.2.1 Fälla upp styrhandtag

- ▶ Stäng av gräsklipparen.
- ▶ Dra bort kopplingen på förlängningskabeln från gräsklipparens elkontakt.
- ▶ Ställ gräsklipparen på en plan yta.

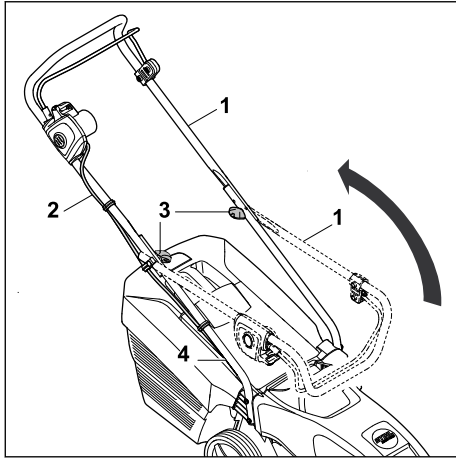

- ▶ Fäll upp styrhandtagets överdel (1) och håll den med en hand. Se till att kabeln (2) inte skadas.
  - ▶ Skruva åt vreden (3).
- Styrhandtagets överdel (1) är fast fixerad med styrhandtagets underdel (4).

### 6.2.2 Fälla ned styrhandtag

Styrhandtaget kan fällas ned för plats sparande transport och förvaring.

- ▶ Stäng av gräsklipparen.
- ▶ Dra bort kopplingen på förlängningskabeln från gräsklipparens elkontakt.
- ▶ Ställ gräsklipparen på en plan yta.

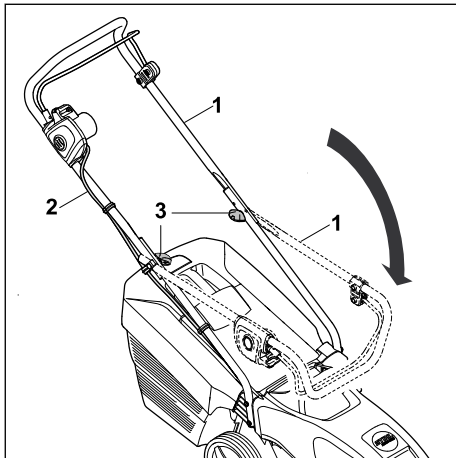

- ▶ Lossa vreden (3) tills de går fritt.
- ▶ Fäll ned styrhandtagets överdel (1) framåt och se till att kabeln (2) inte skadas.

## 6.3 Sätta ihop, fästa och lossa gräs-suppsamlare

### 6.3.1 Sätta ihop gräsupsamlare

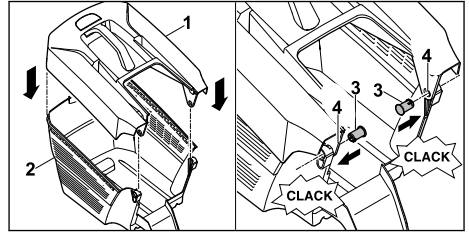

- ▶ Placera gräsupsamlarens överdel (1) på gräsupsamlarens underdel (2).
- ▶ Tryck in bultarna (3) inifrån genom öppningarna (4).
- ▶ Tryck gräsupsamlarens överdel (1) nedåt. Gräsupsamlarens överdel snäpper in hörbart.

### 6.3.2 Fästa gräsupsamlare

- ▶ Stäng av gräsklipparen.
- ▶ Dra bort kopplingen på förlängningskabeln från gräsklipparens elkontakt.
- ▶ Ställ gräsklipparen på en plan yta.

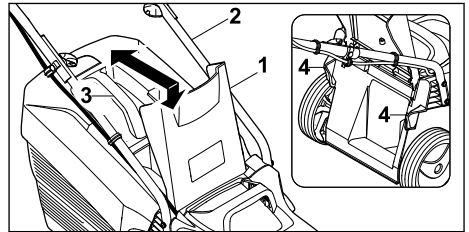

- ▶ Öppna utkastluckan (1) och håll den så.
- ▶ Ta tag i gräsupsamlaren (2) i greppet (3) och fäst den med krokarna i fästena (4).
- ▶ Lägg utkastluckan (1) på gräsupsamlaren (2).

### 6.3.3 Lossa gräsupsamlare

- ▶ Stäng av gräsklipparen.
- ▶ Dra bort kopplingen på förlängningskabeln från gräsklipparens elkontakt.
- ▶ Ställ gräsklipparen på en plan yta.
- ▶ Öppna utkastluckan och håll den så.
- ▶ Ta bort gräsupsamlaren uppåt i greppet.
- ▶ Stäng utkastluckan.

## 7 Ansluta gräsklipparen till elnätet

### 7.1 Ansluta gräsklipparen till elnätet

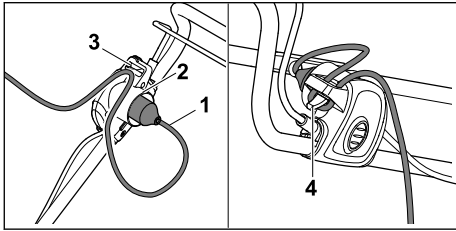

- ▶ Sätt in kopplingen på förlängningskabeln (1) i gräsklipparens elkontakt (2).
- ▶ Dra kabelslingen genom öppningen (3).
- ▶ Fäst kabelslingen i kroken (4). Kabelanslutningen är dragavlastad.
- ▶ Sätt in förlängningskabelns elkontakt i ett rätt installerat eluttag.

## 8 Starta och stänga av gräsklippare

### 8.1 Starta gräsklippare

- ▶ Se till att förlängningskabeln dras väl synligt och alltid befinner sig bakom gräsklipparen.
- ▶ Väلت inte gräsklipparen.
- ▶ Ställ gräsklipparen på en plan yta.

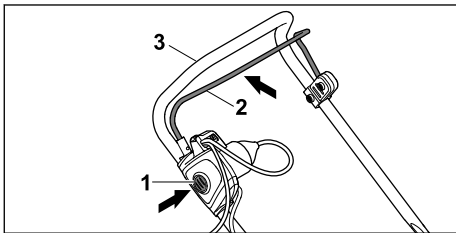

- ▶ Tryck på spärknappen (1) med höger hand och håll den så.
- ▶ Dra inkopplingsbygeln (2) helt mot styrhandtaget (3) med vänster hand och håll den så att tummen når runt styrhandtaget (3). Kniven roterar.
- ▶ Släpp spärknappen (1).
- ▶ Håll fast styrhandtaget och inkopplingsbygeln (2) med höger hand så att tummen når runt styrhandtaget (3).

### 8.2 Stänga av gräsklipparen

- ▶ Släpp inkopplingsbygeln.
- ▶ Vänta tills kniven har slutat rotera.

- ▶ Om kniven fortsätter att rotera: dra bort kopplingen på förlängningskabeln från gräsklipparens elkontakt och kontakta en STIHL servande fackhandlare. Gräsklipparen är defekt.

## 9 Kontrollera gräsklippare

### 9.1 Kontrollera manöverreglage

#### Spärknapp och inkopplingsbygel

- ▶ Stäng av gräsklipparen.
- ▶ Dra bort kopplingen på förlängningskabeln från gräsklipparens elkontakt.
- ▶ Tryck på spärknappen och släpp den igen.
- ▶ Dra inkopplingsbygeln helt mot styrhandtaget och släpp den igen.
- ▶ Om spärknappen eller inkopplingsbygeln är trög eller inte fjädrar tillbaka till utgångsläget: använd inte gräsklipparen och kontakta en STIHL servande fackhandlare. Spärknappen eller inkopplingsbygeln är defekt.



#### Starta gräsklippare

- ▶ Anslut gräsklipparen till ett eluttag med en förlängningskabel.
- ▶ Tryck på spärknappen med höger hand och håll den så.
- ▶ Dra inkopplingsbygeln helt mot styrhandtaget med vänster hand och håll den så att tummen når runt styrhandtaget. Kniven roterar.
- ▶ Om kniven inte roterar: stäng av gräsklipparen, dra bort kopplingen på förlängningskabeln från gräsklipparens elkontakt och kontakta en STIHL servande fackhandlare. Gräsklipparen är defekt.
- ▶ Släpp spärknappen och inkopplingsbygeln. Kniven slutar rotera efter en kort tid.
- ▶ Om kniven fortsätter att rotera: dra bort kopplingen på förlängningskabeln från gräsklipparens elkontakt och kontakta en STIHL servande fackhandlare. Gräsklipparen är defekt.

### 9.2 Kontrollera kniv

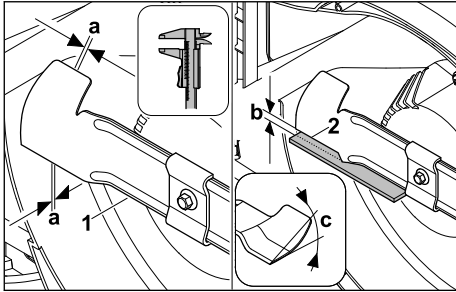
- ▶ Stäng av gräsklipparen.
- ▶ Dra bort kopplingen på förlängningskabeln från gräsklipparens elkontakt.
- ▶ Tippa gräsklipparen åt sidan och lägg undan den,  14.1.



- ▶ Mät följande:
  - Tjocklek a
  - Slipning b
  - Slipvinkel c
- ▶ Kontrollera tjockleken (a) på olika ställen på kniven (1) med ett skjutmått. Om den minsta längden har underskridits: Byta kniv,  18.2.
- ▶ Lägg linjalen (2) mot knivens främre kant och mät slipningen (b). Om tillåten slipning har överskridits: Byta kniv,  18.2.
- ▶ Om slipvinkeln (c) inte är rätt: Slipa kniv,  18.2.
- ▶ Om något är oklart: kontakta en STIHL servande fackhandlare.

## 10 Arbeta med gräsklipparen

### 10.1 Hålla fast och styra gräsklippare

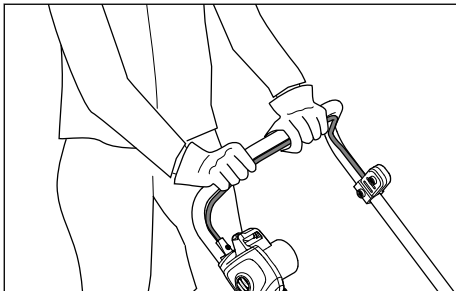

- ▶ Håll fast styrhandtaget med båda händerna så att tummarna når runt styrhandtaget.

### 10.2 Ställa in klipphöjd

5 klipphöjder kan ställas in:

- 25 mm = position 1
- 35 mm = position 2
- 45 mm = position 3
- 50 mm = position 4
- 60 mm = position 5

Positionerna finns angivna på gräsklipparen.

#### Ställa in klipphöjd

- ▶ Stäng av gräsklipparen. Kniven får inte rotera.
- ▶ Ställ gräsklipparen på en plan yta.

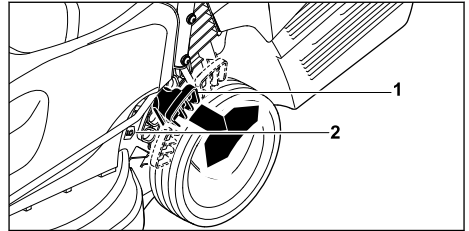

- ▶ Håll fast gräsklipparen i greppet.
- ▶ Tryck spaken (1) utåt och håll den så.
- ▶ Ställ gräsklipparen i önskat läge genom att lyfta eller sänka. Den aktuella klipphöjden kan avläsas med klipphöjdsindikeringen (2).
- ▶ Släpp spaken (1). Gräsklipparen snäpper in.

## 10.3 Klippning



- ▶ Skjut gräsklipparen långsamt och kontrollerat framåt.
- ▶ Om ett främmande föremål träffas under klippningen och kniven är blockerad:
  - ▶ Stäng av gräsklipparen.
  - ▶ Dra bort kopplingen på förlängningskabeln från gräsklipparens elkontakt.
  - ▶ Se till att alla rörliga delar har stannat helt.
  - ▶ Kontrollera gräsklipparen.
  - ▶ Om reparationer är nödvändiga: kontakta en STIHL servande fackhandlare.

- ▶ Om gräsklipparen börjar vibrera kraftigt:
  - ▶ Stäng av gräsklipparen.
  - ▶ Dra bort kopplingen på förlängningskabeln från gräsklipparens elkontakt.
  - ▶ Kontrollera gräsklipparen.
  - ▶ Kontrollera att alla muttrar, bultar och skruvar är hårt åtdragna.
  - ▶ Om reparationer är nödvändiga: kontakta en STIHL servande fackhandlare.

## 10.4 Tömma gräsupsamlare

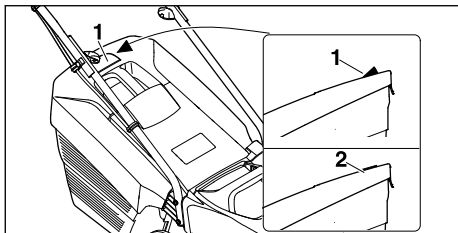

Luftströmmen från kniven lyfter mängdindikatorn (1). När gräsupsamlaren är full stoppas luftströmmen. Om luftströmmen är för liten faller mängdindikatorn (2) tillbaka till viloläget. Detta är en anvisning om att gräsupsamlaren bör tömmas.

Mängdindikatorn fungerar bäst vid optimal luftström. Yttre påverkan som vått, tätt eller högt gräs, låga klipplägen, smuts eller liknande kan påverka luftströmmen och mängdindikatorns funktion negativt.

- ▶ Om mängdindikatorn faller tillbaka till viloläget: Töm gräsupsamlaren.
- ▶ Stäng av gräsklipparen.
- ▶ Dra bort kopplingen på förlängningskabeln från gräsklipparens elkontakt.
- ▶ Lossa gräsupsamlaren.

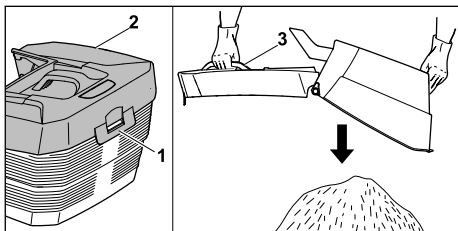

- ▶ Öppna låsspärren (1).
- ▶ Fäll upp gräsupsamlarens överdel (2) i greppet (3) och håll den så.
- ▶ Håll fast i det nedre handtaget med den andra handen.
- ▶ Töm gräsupsamlaren.
- ▶ Stäng gräsupsamlaren.

- ▶ Fäst gräsupsamlaren.

## 11 Efter arbetet

### 11.1 Efter arbetet

- ▶ Stäng av gräsklipparen.
- ▶ Dra bort kopplingen på förlängningskabeln från gräsklipparens elkontakt.
- ▶ Ställ gräsklipparen på en plan yta.
- ▶ Om gräsklipparen är våt: låt gräsklipparen torka.
- ▶ Rengör gräsklipparen.

## 12 Transport

### 12.1 Transportera gräsklippare

- ▶ När gräsklipparen flyttas från eller till ytan som ska klippas:
  - ▶ Stäng av gräsklipparen. Kniven får inte rotera.
  - ▶ Dra bort kopplingen på förlängningskabeln från elkontakten.
- ▶ Om gräsklipparen måste tippas upp för transport över andra ytor än gräs:
  - ▶ Stäng av gräsklipparen. Kniven får inte rotera.
  - ▶ Dra bort kopplingen på förlängningskabeln från elkontakten.

### Skjuta gräsklippare

- ▶ Skjut gräsklipparen långsamt och kontrollerat framåt.

### Bära gräsklippare

- ▶ Använd skyddshandskar.

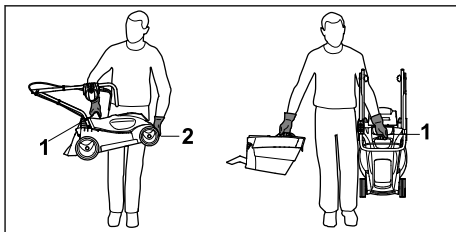

- ▶ Om endast gräsklipparen bärs:
  - ▶ Fäll ned styrhandtaget.
  - ▶ Håll fast gräsklipparen med en hand på transporthandtaget (1) och med den andra handen på kåpan (2).
  - ▶ Lyft och bär gräsklipparen.
- ▶ Om gräsklipparen och gräsupsamlaren bärs samtidigt:
  - ▶ Håll fast gräsklipparen med en hand på transporthandtaget (1).
  - ▶ Lyft gräsklipparen och bär den på sidan.

## Transportera gräsklipparen i ett fordon

- ▶ Säkra gräsklipparen upprättstående så att den inte välter eller kan flytta på sig.

## 13 Förvaring

### 13.1 Förvara gräsklippare

- ▶ Stäng av gräsklipparen.
- ▶ Dra bort kopplingen på förlängningskabeln från gräsklipparens elkontakt.
- ▶ Låt gräsklipparen svalna.
- ▶ Töm gräsupsamlaren.
- ▶ Ställ gräsklipparen på en plan yta.
- ▶ Ställ in transportläget.
- ▶ Förvara gräsklipparen så att följande villkor uppfylls:
  - Gräsklipparen är utom räckhåll för barn.
  - Gräsklipparen är ren och torr.

## 14 Rengöring

### 14.1 Placera gräsklipparen i rengöringsposition

- ▶ Stäng av gräsklipparen. Kniven får inte rotera.
- ▶ Dra bort kopplingen på förlängningskabeln från gräsklipparens elkontakt.
- ▶ Ställ gräsklipparen på en plan yta.
- ▶ Lossa gräsupsamlaren.

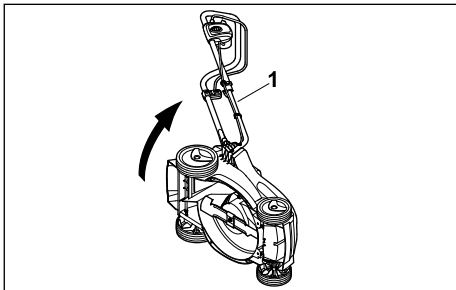

- ▶ Håll fast gräsklipparen i styrhandtaget (1), tippa den åt sidan och lägg undan den.

### 14.2 Rengöra gräsklippare

- ▶ Stäng av gräsklipparen. Kniven får inte rotera.
- ▶ Dra bort kopplingen på förlängningskabeln från gräsklipparens elkontakt.
- ▶ Låt gräsklipparen svalna.
- ▶ Rengör gräsklipparen med en fuktig trasa.
- ▶ Rengör utkastkanalen med en mjuk borste eller en fuktig trasa.
- ▶ Rengör elektriska kontakter på gräsklipparen med en pensel eller en mjuk borste.

Rengör området runt kniven och kniven med en träpinne, en mjuk borste eller en fuktig trasa.

**OBS!**

- Rengöring med en högtryckstvätt eller vattenstråle kan skada maskinen.
  - ▶ Rengör inte maskinen med en högtryckstvätt eller vattenstråle.

## 15 Underhåll

### 15.1 Underhållsintervall

Underhållsintervallet är beroende av omgivningsförhållandena och arbetsförhållandena. STIHL rekommenderar följande underhållsintervall:

#### Varje år

- ▶ Låt en STIHL servande fackhandlare utföra underhållet på gräsklipparen.

### 15.2 Demontera och montera kniv

#### 15.2.1 Demontera kniv

- ▶ Stäng av gräsklipparen.
- ▶ Dra bort kopplingen på förlängningskabeln från gräsklipparens elkontakt.
- ▶ Tippa gräsklipparen åt sidan och lägg undan den.

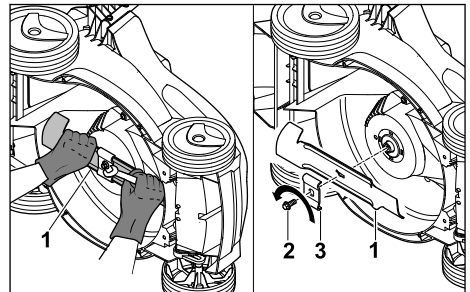

- ▶ Håll kniven (1) med en hand.
- ▶ Skruva loss skruven (2) i pilens riktning och ta bort den tillsammans med medbringaren (3).
- ▶ Ta bort kniven (1).
- ▶ Sluthantera skruven (2) och medbringaren (3). Använd en ny skruv och en ny medbringare för montering av kniven (1).

#### 15.2.2 Montera kniv

- ▶ Stäng av gräsklipparen.
- ▶ Dra bort kopplingen på förlängningskabeln från gräsklipparens elkontakt.
- ▶ Tippa gräsklipparen åt sidan och lägg undan den.



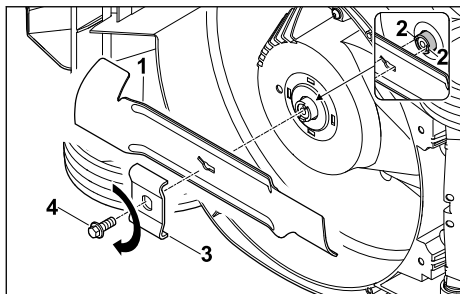

- ▶ Rengör knivens anslagningsyta och knivbussningen.
- ▶ Placera kniven (1) med de uppböjda vingarna uppåt på knivbussningen.
- ▶ Placera styrestiften (2) på knivbussningen i knivens urtag.
- ▶ Håll kniven (1) med en hand och fäst den nya medbringaren (3).
- ▶ För på skruvsäkring Loctite 243 på gängorna på den nya skruven (4).
- ▶ Skruva fast och dra åt skruven (4) med 15 - 20 Nm.

### 15.3 Slipa och balansera kniven

Det krävs mycket övning för att slipa och balansera kniven på rätt sätt.

STIHL rekommenderar att kniven slipas och balanseras av en STIHL servande fackhandlare.

Aktuella adresser till återförsäljare finns att få hos alla nationella STIHL representanter på [www.stihl.com](http://www.stihl.com).

## 17 Felavhjälpning

### 17.1 Åtgärda störningar på gräsklipparen

Störning	Orsak	Åtgärd
Gräsklipparen startar inte vid inkoppling.	Elkontakten eller kopplingen på förlängningskabeln är inte rätt isatt.	▶ Sätt i elkontakten eller kopplingen på förlängningskabeln rätt, <a href="#">17</a> .
	Kabelns skyddsbytare (säkring) eller jordfelsbrytaren har löst ut. Strömkretsen är elektriskt överbelastad eller defekt.	▶ Sök och åtgärda orsaken till utlösningen. Sätt i kabelns skyddsbytare (säkring) eller jordfelsbrytaren. ▶ Stäng av andra strömförbrukare som är ansluta till samma strömkrets.
	Eluttaget är inte tillräckligt säkrat.	▶ Sätt in förlängningskabelns elkontakt i ett rätt säkrat eluttag, <a href="#">18</a> .
	Förlängningskabeln har fel area.	▶ Använd en förlängningskabel med rätt area, <a href="#">18</a> .
	Förlängningskabeln är för lång.	▶ Använd en förlängningskabel med rätt längd, <a href="#">18</a> .
	Motorn är överhettad.	▶ Rengöra gräsklippare, <a href="#">14</a> . ▶ Låt gräsklipparen svalna.

### ! VARNING

- Knivens eggar är vassa. Användaren kan skära sig.
  - ▶ Använd skyddshandskar.

- ▶ Stäng av gräsklipparen.
- ▶ Dra bort kopplingen på förlängningskabeln från gräsklipparens elkontakt.
- ▶ Ställ upp gräsklipparen.
- ▶ Demontera kniven.
- ▶ Slipa kniven. Beakta samtidigt slipvinkeln och kyl kniven, [18.2](#).  
Kniven får inte bli blå under slipningen.
- ▶ Montera kniven.
- ▶ Om något är oklart: kontakta en STIHL servande fackhandlare.

## 16 Reparera

### 16.1 Reparera gräsklippare

Användaren kan inte själv reparera gräsklipparen eller kniven.

- ▶ Om gräsklipparen eller kniven är skadad: använd inte gräsklipparen eller kniven och kontakta en STIHL servande fackhandlare.
- ▶ Om informationsskyltarna är oläsliga eller skadade: låt en STIHL servande fackhandlare byta ut informationsskyltarna.

Störning	Orsak	Åtgärd
Gräsklipparen stängs av under drift.	Motståndet på kniven är för stort.	<ul style="list-style-type: none"> <li>▶ Ställ in en högre klipphöjd, <b>10.2.</b></li> <li>▶ Starta gräsklipparen i lägre gräs.</li> </ul>
	Området kring kniven är igensatt.	▶ Rengöra gräsklippare, <b>14.</b>
	Landsberoende variant GB: Säkring i kontakten är defekt.	▶ Byt säkring i kontakten.
	Elkontakten eller kopplingen på förlängningskabeln är inte längre rätt isatt.	▶ Sätt in elkontakten eller kopplingen på förlängningskabeln rätt, <b>7.</b>
	Kabelns skyddsbrytare (säkring) eller jordfelsbrytaren har löst ut. Strömkretsen är elektriskt överbelastad eller defekt.	<ul style="list-style-type: none"> <li>▶ Sök och åtgärda orsaken till utlösningen. Sätt i kabelns skyddsbrytare (säkring) eller jordfelsbrytaren.</li> <li>▶ Stäng av andra strömförbrukare som är ansluta till samma strömkrets.</li> </ul>
	Eluttaget är inte tillräckligt säkrat.	▶ Sätt in förlängningskabelns elkontakt i ett rätt säkrat eluttag, <b>18.</b>
	Överbelastningsskyddet har löst ut.	<ul style="list-style-type: none"> <li>▶ Låt gräsklipparen svalna. Avkylningsperiod upp till 10 minuter.</li> <li>▶ Rengöra gräsklippare, <b>14.</b></li> <li>▶ Kör gräsklipparen långsammare.</li> <li>▶ Ställ in en högre klipphöjd, <b>10.2.</b></li> <li>▶ Klipp lägre gräs.</li> <li>▶ Slipa kniv, <b>15.3.</b></li> <li>▶ Använd en förlängningskabel med rätt längd, <b>18.</b></li> <li>▶ Använd en förlängningskabel med rätt area, <b>18.</b></li> </ul>
Kniven är blockerad.	▶ Rengöra gräsklippare, <b>14.</b>	
Gräsklipparen vibrerar kraftigt under drift.	Skruvén på kniven är lös.	▶ Dra åt skruven hårt, <b>15.2.2.</b>
Gräset har en oren klippning eller gräsmattan är gul.	Kniven har inte balanserats rätt.	▶ Slipa och balansera kniven, <b>15.3.</b>
	Kniven är slö eller utsliten.	▶ Slipa och balansera kniven, <b>15.3.</b>
	Motståndet på kniven är för stort.	<ul style="list-style-type: none"> <li>▶ Ställ in en högre klipphöjd, <b>10.2.</b></li> <li>▶ Klipp lägre gräs.</li> </ul>

## 18 Tekniska data

### 18.1 Gräsklippare STIHL RME 235.0

- Nätspänning: se typskylt
- Frekvens: se typskylt
- Effekt: 1200 W
- Vikt (m) med gräsupsamlare: 13 kg
- Landsberoende variant GB:  
Vikt (m) med anslutningskabel och gräsupsamlare: 14 kg
- Gräsupsamlarens maximala volym: 30 l
- Arbetsbredd: 33 cm
- Varvtal (n): 3200 /min
- Elektrisk skyddsklass: II
- Elektrisk skyddstyp: IPX4

### 18.2 Kniv

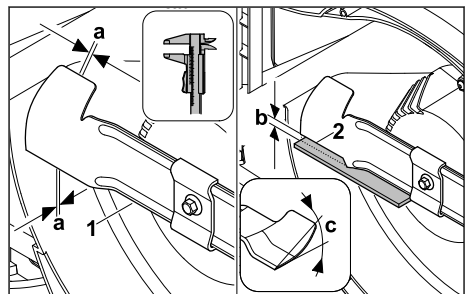

- Min. tjocklek a: 1,6 mm
- Max. slipning b: 5 mm
- Slipvinkel c: 30°

## 18.3 Förlängningskablar

Om en förlängningskabel används, måste den ha en skyddsledare och dess ledningar måste ha åtminstone följande tvärsnitt beroende på spänningen och längden på förlängningskabeln:

### Om märkspänningen på typskylten är 220 V till 240 V:

- Upp till 20 m lång kabel: AWG 15/1,5 mm<sup>2</sup>
- 20 till 50 m lång kabel: AWG 13/2,5 mm<sup>2</sup>

### Om märkspänningen på typskylten är 100 V till 127 V:

- Upp till 10 m lång kabel: AWG 14/2,0 mm<sup>2</sup>
- 10 till 30 m lång kabel: AWG 12/3,5 mm<sup>2</sup>

## 18.4 Buller och vibrationsvärden

K-värdet för ljudtrycksnivån är 2 dB(A). K-värdet för ljudnivån är 0,8 dB(A). K-värdet för vibrationsvärdet är 0,70 m/s<sup>2</sup>.

- Uppmätt ljudtrycksnivå  $L_{pA}$  enligt EN IEC 62841-4-3: 80 dB(A)
- Uppmätt, garanterad ljudnivå  $L_{wAd}$  enligt 2000/14/EC / S.I. 2001/1701: 93 dB(A)
- Uppmätt vibrationsvärde  $a_{hv}$  enligt EN IEC 62841-4-3, styrhandtag: 1,40 m/s<sup>2</sup>

De angivna vibrationsvärdena har uppmätts med en standardmetod och användas för att jämföra elektriska maskiner. De faktiska vibrationsvärdena som uppstår kan avvika från de angivna värdena beroende på typen av användning. De angivna vibrationsvärdena kan användas för en första uppskattning av vibrationsbelastningen. Den faktiska vibrationsbelastningen måste uppskattas. Samtidigt kan tiderna där den elektriska maskinen är avstängd eller där den är inkopplad men går utan belastning beaktas.

Information om uppfyllandet av arbetsgivarriktlinjen vibration 2002/44/EC och S.I. 2005/1093 anges på [www.stihl.com/vib](http://www.stihl.com/vib).

## 18.5 REACH

REACH är en EG-förordning för registrering, bedömning och godkännande av kemikalier.

Information om REACH-direktivet finns på [www.stihl.com/reach](http://www.stihl.com/reach).

## 19 Reservdelar och tillbehör

### 19.1 Reservdelar och tillbehör

**STIHL** De här symbolerna kännetecknar STIHL-originaldelar och STIHL-originaltillbehör.



STIHL rekommenderar att du använder originaldelar och tillbehör från STIHL.

Reservdelar och tillbehör från andra tillverkare kan inte utvärderas av STIHL i fråga om tillförlitlighet, säkerhet och lämplighet trots pågående marknadsobservation och STIHL kan inte ansvara för användningen av dem.

Originaldelar och tillbehör från STIHL kan köpas hos en STIHL-återförsäljare.

## 19.2 Viktiga reservdelar

- Kniv: 6311 702 0100
- Knivskruv: 9018 321 1800
- Medbringare: 6311 702 0600

## 20 Kassering

### 20.1 Sluthantera gräsklippare

Information om sluthantering finns att få hos lokala myndigheter eller hos en STIHL servande fackhandel.

En felaktig sluthantering kan skada hälsan och belasta miljön.

- ▶ Lämna in STIHL produkter inkl. förpackningen till en lämplig återvinningsstation enligt de lokala föreskrifterna.
- ▶ Kasta inte produkten i hushållsavfallet.

## 21 EU-försäkran om överensstämmelse

### 21.1 Gräsklippare STIHL RME 235.0

STIHL Tirol GmbH  
Hans Peter Stihl-Straße 5  
6336 Langkampfen

Österrike

förklarar på eget ansvar att

- Typ: eldriven gräsklippare
- Fabrikat: STIHL
- Typ: RME 235.0
- Klippbredd: 33 cm
- Modellnummer: 6311

motsvarar de gällande bestämmelserna i direktiv 2000/14/EC, 2006/42/EC, 2014/30/EU och 2011/65/EU samt är utvecklad och tillverkad enligt följande standarder, vars version var giltig vid respektive produktionsdatum: EN 62841-1, EN ISO 12100 med hänvisning till EN IEC 62841-4-3, EN 55014-1 och EN 55014-2.

Deltagandes namn och adress:  
TÜV Rheinland LGA Products GmbH  
Tillystraße 2  
90431 Nürnberg, DE

Bestämningen av den uppmätta och garanterade ljudnivån har utförts enligt riktlinjen 2000/14/EC, bilaga VIII.

- Uppmätt ljudnivå: 92,1 dB(A)
- Garanterad ljudnivå: 93 dB(A)

Tekniska underlag förvaras hos STIHL Tirol GmbH.

Tillverkningsår och maskinnummer finns på gräsklipparen.

Langkampfen, 14.04.2023

STIHL Tirol GmbH

med fullmakt 

Matthias Fleischer, Produktutvecklingschef

med fullmakt 

Sven Zimmermann, Avdelningschef inom kvalitet

## 22 UKCA-konformitetsdeklaration

### 22.1 Gräsklippare STIHL RME 235.0

STIHL Tirol GmbH  
Hans Peter Stihl-Strasse 5  
6336 Langkampfen  
Österrike

förklarar på eget ansvar att

- Typ: eldriven gräsklippare
- Fabrikat: STIHL
- Typ: RME 235.0
- Klippbredd: 33 cm
- Modellnummer: 6311

motsvarar de gällande bestämmelserna i UK-förordningarna Noise Emission in the Environment by Equipment for use Outdoors Regulations 2001, Supply of Machinery (Safety) Regulations 2008, Electromagnetic Compatibility Regulations 2016 och The Restriction of the Use of Certain Hazardous Substances in Electronic Equipment Regulations 2012 samt är utvecklad och tillverkad enligt följande normer, vars version var giltig

vid respektive produktionsdatum: EN 62841-1, EN ISO 12100 med hänvisning till EN IEC 62841-4-3, EN 55014-1 och EN 55014-2.

Deltagandes namn och adress:  
TUV Rheinland UK LTD  
1011 Stratford Road  
Solihull, B90 4BN

Bestämningen av den uppmätta och garanterade ljudnivån har utförts enligt UK-förordningen Noise Emission in the Environment by Equipment for use Outdoors Regulations 2001, Schedule 11.

- Uppmätt ljudnivå: 92,1 dB(A)
- Garanterad ljudnivå: 93 dB(A)

Tekniska underlag förvaras hos STIHL Tirol GmbH.

Tillverkningsår och maskinnummer finns på gräsklipparen.

Langkampfen, 14.04.2023

STIHL Tirol GmbH

med fullmakt 

Matthias Fleischer, Produktutvecklingschef

med fullmakt 

Sven Zimmermann, Avdelningschef inom kvalitet

## 23 Allmänna och produktspecifika säkerhetsanvisningar

### 23.1 Inledning

I detta kapitel återges de allmänna och produktspecifika säkerhetsanvisningarna som föreskrivs och förformuleras i produktstandarden.

Säkerhetsanvisningarna för att undvika elektriska stötar som anges under "Elektrisk säkerhet" är inte användbara på STIHL batteriprodukter, med undantag av punkt c).

**VARNING**

- Läs alla säkerhetsanvisningar, anvisningar, illustrationer och tekniska data som medföljer denna gräsklippare. Underlåtenhet att följa följande anvisningar kan leda till en elektrisk stöt, brand och/eller allvarliga personskador. **Förvara alla säkerhetsanvisningar och anvisningar för framtida bruk.**

## 23.2 Arbetssäkerhet

- a) **Håll arbetsområdet rent och väl upplyst.** Oordning eller obetysta arbetsområden kan orsaka olyckor.
- b) **Använd inte gräsklipparen i explosiva miljöer där det finns lättantändliga vätskor, gaser eller damm.** Gräsklippare alstrar gnistor som kan antända damm eller ånga.
- c) **Håll barn och andra personer borta när gräsklipparen används.** Du kan förlora kontrollen över gräsklipparen om du är distraherad.

## 23.3 Elektrisk säkerhet

- a) **Gräsklipparens anslutningskontakt måste passa i eluttaget. Kontakten får inte ändras på något sätt. Använd inte adapterkontakter tillsammans med gräsklippare med skydds-jord.** Oförändrade kontakter och passande eluttag minskar risken för elektriska stötar.
- b) **Undvik kroppskontakt med jordade ytor, t.ex. rör, värmeelement, spisar och kylskåp.** Det finns en ökad risk för elektriska stötar om din kropp är jordad.
- c) **Använd inte gräsklipparen i regn.** Detta kan öka risken för elektriska stötar.
- d) **Använd inte anslutningskabeln till annat. Använd aldrig anslutningskabeln till att bära, till att dra eller för att dra ut gräsklipparens kontakt. Håll anslutningskabeln borta från värme, olja, vassa kanter eller rörliga delar.** Skadade eller trasliga anslutningskablar ökar risken för elektriska stötar.
- e) **Använd endast förlängningskablar som även är lämpliga för utomhusbruk när du arbetar utomhus med en gräsklippare.** Användningen av en förlängningskabel som är lämplig för utomhusbruk minskar risken för elektriska stötar.
- f) **Använd en jordfelsbrytare om det är oundvikligt att använda gräsklipparen i fuktig miljö.** Användningen av en jordfelsbrytare minskar risken för elektriska stötar.

## 23.4 Personssäkerhet

- a) **Var uppmärksam, se upp med vad du gör och använd sunt förnuft när du arbetar med en gräsklippare. Använd inte en gräsklippare när du är trött eller påverkad av droger, alkohol eller mediciner.** Ett ögonblick av ouppmärksamhet när du använder gräsklipparen kan leda till allvarliga personskador.
- b) **Använd personlig skyddsutrustning och alltid skyddsglasögon.** När du bär personlig skyddsutrustning, t.ex. dammask, stadiga skor, skyddshjälm eller hörselskydd beroende på gräsklipparens typ och användning, minskar risken för personskador.
- c) **Undvik en oavsiktlig idrifttagning. Se till att gräsklipparen är avstängd innan du ansluter den till strömförsörjningen och/eller batteriet, tar upp den eller bär den.** Om du har fingret på strömbrytaren när du bär gräsklipparen eller ansluter gräsklipparen till strömförsörjningen när den är påslagen kan det leda till olyckor.
- d) **Ta bort inställningsverktyg eller skruvnycklar innan du startar gräsklipparen.** Ett verktyg eller en nyckel som hamnar i en av gräsklipparens roterande delar kan orsaka personskador.
- e) **Undvik en onormal arbetsställning. Se till att du står stadigt och håller balansen hela tiden.** Därmed kan du kontrollera gräsklipparen bättre i oväntade situationer.
- f) **Använd lämpliga kläder. Använd inte löst sittande kläder eller smycken. Håll hår och kläder borta från rörliga delar.** Löst sittande kläder, smycken eller långt hår kan fastna i rörliga delar.
- g) **Om utrustning för dammsugning och uppsamling kan monteras ska den anslutas och användas rätt.** Användning av en dammsugning kan minska riskerna med damm.
- h) **Låt dig inte luras att ignorera gräsklipparens säkerhetsregler, även om du känner till gräsklipparen efter att väl ha använt den många gånger.** Oförsiktigt agerande kan leda till allvarliga personskador inom bråkdelar av en sekund.

## 23.5 Användning och hantering av gräsklipparen

- a) **Överbelasta inte gräsklipparen. Använd en gräsklippare som är avsedd för arbetet.** Med lämplig gräsklippare arbetar du bättre och säkrare inom det angivna effektområdet.

- b) **Använd inte en gräsklippare vars strömbrytare är defekt.** En gräsklippare som inte längre kan startas eller stängas av är farlig och måste repareras.
- c) **Dra ur kontakten ur eluttaget och/eller ta bort ett löstagbart batteri innan du ställer in utrustningen, byter delar till insatsverktyg eller ställer undan gräsklipparen.** Denna säkerhetsåtgärder förhindrar att gräsklipparen startar oavsiktligt.
- d) **Förvara oanvända gräsklippare utom räckhåll för barn. Låt aldrig andra personer använda gräsklipparen som inte känner till den eller som inte har läst dessa anvisningar.** Gräsklippare är farliga om de används av oerfarna personer.
- e) **Ta väl hand om gräsklipparen och insatsverktygen. Kontrollera att rörliga delar fungerar felfritt och inte har fastnat, att delar inte är trasiga eller skadade så att gräsklipparens funktion påverkas negativt. Låt skadade delar repareras innan gräsklipparen används.** Många olyckor orsakas pga dåligt underhåll av gräsklippare.
- f) **Håll klippverktyg vassa och rena.** Klippverktyg som tas väl omhand har vassa eggar som fastnar mindre och är lättare att styra.
- g) **Använd gräsklippare, insatsverktyg, tillbehör osv. enligt dessa anvisningar. Ta då hänsyn till arbetsförhållandena och arbetet som ska utföras.** Användningen av gräsklippare för andra ändamål än de som de är avsedda för kan orsaka farliga situationer.
- h) **Håll grepp och greppytor torra, rena och fria från olja och fett.** Hala grepp och greppytor gör det inte möjligt att använda och kontrollera gräsklipparen på ett säkert sätt i oförutsedda situationer.
- c) **Kontrollera arbetsområdet noggrant och ta bort alla stenar, pinnar, trådar, ben och andra främmande föremål.** Delar som slungas iväg kan orsaka personskador.
- d) **Kontrollera alltid att kniven och klippaggregatet inte är slitna eller skadade innan gräsklipparen används.** Slitna eller skadade delar ökar risken för personskador.
- e) **Kontrollera elkabeln och ev. förlängningskabler beträffande tecken på skador eller åldrande innan användning. Använd inte gräsklipparen om kabeln är skadad eller sliten. Stäng av gräsklipparen och ta inte på kabeln innan du har dragit ut elkontakten om elkabeln skadas eller blir utsliten under drift.** En skadad elkabel eller förlängningskabel kan orsaka en elektrisk stöt, brand och/eller allvarliga personskador.
- f) **Kontrollera gräsupsamlaren regelbundet med avseende på slitage.** En sliten eller skadad gräsklippare ökar risken för personskador.
- g) **Låt skyddskåporna sitta kvar. Skyddskåporna måste fungera och sitta fast ordentligt.** En lös, skadad eller felaktigt fungerande skyddskåpa kan orsaka personskador.
- h) **Håll luftintagsöppningarna fria från avlagringar.** Blockerade luftintag och avlagringar kan orsaka överhettning eller brandrisk.
- i) **Använd alltid stadiga skor när gräsklipparen är i drift. Arbeta inte barfota eller med öppna sandaler.** Därmed minskar risken för fotskador vid kontakt med den roterande kniven.
- j) **Använd alltid långbyxor när gräsklipparen är i drift.** Bar hud ökar sannolikheten för personskador pga delar som slungas bort.
- k) **Använd inte gräsklipparen i vått gräs. Gå när du gör det, spring aldrig.** Därmed minskar halk- och fallrisken, vilket kan orsaka personskador.

## 23.6 Service

- a) **Låt gräsklipparen endast repareras av kvalificerad personal och endast med originalreservdelar.** Därmed garanteras att gräsklipparens säkerhet bibehålls.

## 23.7 Säkerhetsanvisningar för eldrivna gräsklippare

- a) **Använd inte gräsklipparen i dåligt väder, särskilt inte vid åska.** Detta minskar risken för att bli träffad av blixten.
- b) **Kontrollera arbetsområdet noggrant med avseende på vilda djur.** Vilda djur kan skadas av gräsklipparen.
- m) **Se till att stå stadigt vid arbeten i slutningar, arbeta alltid parallellt med slutningen, aldrig uppåt eller nedåt, och var extremt försiktig när arbetsriktningen ändras.** Därmed minskar risken för att förlora kontrollen, halk- och fallrisken, vilket kan orsaka till personskador.
- n) **Var särskilt försiktig när du klipper baklänges eller drar gräsklipparen mot dig. Beakta alltid**



**omgivningen.** Detta minskar snubbelrisken under arbetet.

- o) **Håll elkabeln borta från knivarna.** En skadad elkabel kan orsaka en elektrisk stöt, brand och/eller allvarliga personskador.
- p) **Stäng av gräsklipparen och dra ut elkontakten om elkabeln har fastnat eller skadats.** Fastnade eller skadade kablar kan öka risken för elektriska stötar.
- q) **Ta inte på knivar eller andra farliga delar som fortfarande rör sig.** Därmed minskar risken för personskador pga rörliga delar.
- r) **Se till att alla strömbrytare är avstängda och att elkontakter är utdragna innan du tar bort material som har fastnat eller rengör gräsklipparen.** En oväntad användning av gräsklipparen kan orsaka allvarliga personskador.

kiitämme sinua STIHLin tuotteen valinnasta. STIHL kehittää ja valmistaa huippuluokan tuotteita pitäen suunnittelun lähtökohtana asiakkaidensa tarpeita. Näin pystymme tarjoamaan asiakkaillemme tuotteita, jotka toimivat luotettavasti myös äärimmäisen vaativissa olosuhteissa.

STIHL tunnetaan myös erinomaisesta asiakaspalvelustaan. Jälleenmyyjämme huolehtivat sekä asiantuntevasta neuvonnasta ja opastuksesta että kattavien teknisten palvelujen tarjoamisesta.

STIHL on sitoutunut kestävään ja vastuulliseen vuorovaikutukseen luonnon kanssa. Tämän käyttöohjeen tarkoituksena on auttaa sinua käyttämään STIHL-tuotetta turvallisesti ja ympäristöystävällisesti pitkän käyttöajan ajan.

Kiitämme sinua STIHLiä kohtaan osoittamastasi luottamuksesta. Toivomme, että olet tyytyväinen hankkimaasi STIHL-tuotteeseen.



Tohtori Nikolas Stihl

**TÄRKEÄÄ! LUE OPAS ENNEN KÄYTTÖÄ JA SÄILYTÄ SE VASTAISTA KÄYTTÖÄ VARTEN.**

## Sisällysluettelo

1	Alkusanat.....	99
2	Tietoja tästä käyttöohjeesta.....	99
3	Yleiskuva.....	100
4	Turvallisuusohjeet.....	100
5	Ruohonleikkurin valmistelu käyttöä varten.....	105
6	Ruohonleikkurin kokoaminen.....	105
7	Ruohonleikkurin kytkeminen verkkovirtaan.....	107
8	Ruohonleikkurin kytkeminen päälle ja pois.....	107
9	Ruohonleikkurin tarkastaminen.....	108
10	Ruohonleikkurilla työskenteleminen.....	108
11	Työskentelyn jälkeen.....	110
12	Kuljettaminen.....	110
13	Säilytys.....	110
14	Puhdistaminen.....	110
15	Huoltaminen.....	111
16	Korjaaminen.....	112
17	Häiriöiden poistaminen.....	112
18	Tekniset tiedot.....	113
19	Varaosat ja varusteet.....	114
20	Hävittäminen.....	114
21	EU-vaatimustenmukaisuusvakuutus.....	114
22	UKCA-vaatimustenmukaisuusvakuutus..	114
23	Yleiset ja tuotekohtaiset turvallisuusohjeet.....	115

## 1 Alkusanat

Arvoisa asiakas,

## 2 Tietoja tästä käyttöohjeesta

### 2.1 Voimassa olevat asiakirjat

Tämä käyttöopas on EY-direktiivin 2006/42/EC mukaisen valmistajan alkuperäiskäyttö oppaan käännös.

Voimassa ovat paikalliset turvallisuusmääräykset.

### 2.2 Tekstin sisältämien varoitusten merkitseminen



**VAARA**

- Tämä teksti muistuttaa vaaroista, jotka johtavat vakavaan loukkaantumiseen tai jopa kuolemaan.
  - Tekstissä mainittujen toimenpiteiden avulla on mahdollista välttää vakava loukkaantuminen tai jopa kuolema.



**VAROITUS**

- Tämä teksti muistuttaa vaaroista, jotka **voivat** johtaa vakavaan loukkaantumiseen tai jopa kuolemaan.
  - ▶ Tekstissä mainittujen toimenpiteiden avulla on mahdollista välttää vakava loukkaantuminen tai jopa kuolema.

**HUOMAUTUS**

- Tämä teksti muistuttaa vaaroista, jotka voivat johtaa esinevahinkoihin.
  - ▶ Tekstissä mainittujen toimenpiteiden avulla on mahdollista välttää esinevahingot.

**2.3 Tekstissä käytetyt symbolit**

Tämä merkki viittaa johonkin tämän käyttöohjeen lukuun.

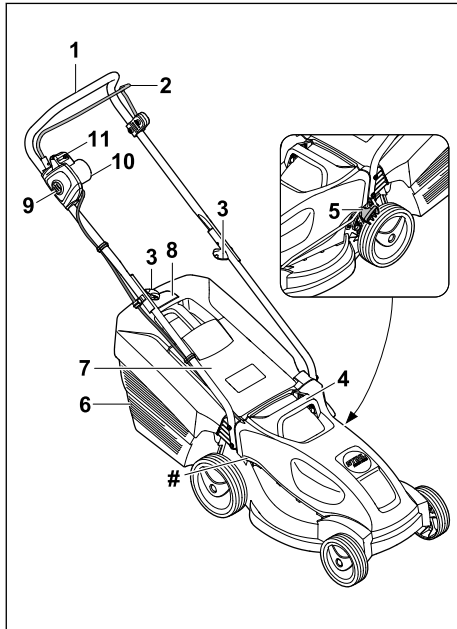
**3 Yleiskuva****3.1 Ruohonleikkuri****1 Työntöaisa**

Työntöaisaa käytetään ruohonleikkurista kiinni pitämiseen, sen ohjaamiseen ja kuljettamiseen.

**2 KytKentäsanka**

KytKentäsanka kytkee yhdessä salpanupin kanssa terän päälle ja pois päältä.

**3 Kääntökahvat**

Kääntökahvat kiristävät työntöaisan yläosan työntöaisan alaosaan vasten, ja niitä käytetään työntöaisan taittamiseen.

**4 Kuljetuskahva**

Kuljetuskahvaa käytetään ruohonleikkurin kuljettamiseen.

**5 Vipu**

Vivulla säädetään leikkuukorkeus.

**6 Ruohonkeruusäiliö**

Leikattu ruoho kerätään ruohonkeruusäiliöön.

**7 Poistoluukku**

Poistoluukku sulkee poistokanavan.

**8 Täyttömäärän osoitin**

Täyttömäärän osoitin näyttää ruohonkeruusäiliön täyttöasteen.

**9 Salpanuppi**

Salpanuppi kytkee yhdessä kytKentäsangan kanssa terän päälle ja pois päältä.

**10 Pistoke**

Pistoke yhdistää ruohonleikkurin jatkojohtoon.

**11 Aukko**

Aukko toimii jatkojohdon vedonpoistona.

**# Tyypikilpi, jossa konenumero****3.2 Symbolit**

Ruohonleikkurissa voi olla symboleita, jotka tarkoittavat seuraavaa:



**L<sub>WA</sub>** Taattu äänentehotaso direktiivin 2000/14/EC mukaan, dB(A), tuotteiden melupäästöjen vertailemiseksi.



Älä hävitä tuotetta talousjätteen mukana.



Suojausluokan II sähkötyökalu



Vaihtovirta

**IPX4**

IP-merkintä



Terän kytkeminen päälle.

**4 Turvallisuusohjeet****4.1 Varoitussymbolit****VAROITUS**

Ruohonleikkurin varoitussymbolit tarkoittavat seuraavaa:



Noudata turvallisuusohjeita.



Perehdy käyttöohjeeseen, niin että ymmärrät sen, ja säilytä käyttöohje.



Varo sinkoutuvia esineitä - Pysy turvallisella etäisyydellä ja pidä sivulliset kaukana.



Älä kosketa pyörivää terää.



Jos liitäntä- tai jatkojohto on vahingoittunut, vedä pistotulppa pois pistorasiasta.

Noudata puhdistusta, kuljetusta, säilytystä, huoltoa ja korjausta koskevia turvallisuusohjeita.



Älä vie jatkojohtoa leikkuuterän lähelle.



Suojaa ruohonleikkuri sateelta ja kosteudelta.



## 4.2 Määräystenmukainen käyttö

Ruohonleikkuria STIHL RME 235.0 käytetään ruohon leikkaamiseen.

### ▲ VAROITUS

- Jos ruohonleikkuria käytetään määräysten vastaisesti, henkilöille voi aiheutua vakavia tai hengenvaarallisia vammoja taikka saattaa syntyä esinevahinkoja.
  - ▶ Käytä ruohonleikkurin kanssa jatkojohtoa.
  - ▶ Käytä ruohonleikkuria tämän käyttöohjeen mukaisesti.

## 4.3 Käyttäjää koskevat vaatimukset

### ▲ VAROITUS

- Ellei käyttäjä ole perehtynyt ruohonleikkurin käyttöön, hän ei osaa tunnistaa eivätkä arvioida sen turvallisuusriskejä. Käyttäjälle tai muille henkilöille voi aiheutua vakavia tai hengenvaarallisia vammoja.



▶ Perehdy käyttöohjeeseen, niin että ymmärrät sen, ja säilytä käyttöohje.

- ▶ Jos luovutat ruohonleikkurin toisen henkilön käyttöön: muista aina antaa käyttöohje mukaan.
- ▶ Varmista, että käyttäjä täyttää seuraavat ehdot:
  - Käyttäjä on valpas.
  - Käyttäjä on fyysisesti, aistimellisesti ja henkisesti kykenevä käyttämään ruohonleikkuria ja työskentelemään sillä. Ellei käyttäjä ole fyysisesti, aistimellisesti tai henkisesti täysin kykenevä, hän saa työskennellä laitteella vain vastuuhenkilön valvonnassa tai tämän antamien ohjeiden mukaan.
  - Käyttäjä osaa tunnistaa ja arvioida ruohonleikkurin turvallisuusriskit.
  - Käyttäjä on tietoinen, että hän on vastuussa tapaturmista ja vahingoista.
  - Käyttäjä on täysi-ikäinen tai kansallisten määräysten mukaisessa valvotussa ammattikoulutuksessa.
  - STILHin ammattiliike tai asiantunteva ammattilainen on perehdyttänyt käyttäjän, ennen kuin tämä työskentelee ruohonleikkurilla ensimmäistä kertaa.
  - Käyttäjä ei ole alkoholiin, lääkkeiden tai huumeiden vaikutuksen alainen.
- ▶ Jos jokin on epäselvää, ota yhteyttä STIHL ammattiliikkeeseen.

## 4.4 Vaatetus ja varusteet

### ▲ VAROITUS

- Työskentelyn aikana esineitä voi sinkoutua ympäriinsä korkealla nopeudella. Käyttäjälle voi aiheutua vammoja.
  - ▶ Käytä kestävästä materiaalista valmistettuja pitkiä housuja.
- Työskentelyn aikana ilmaan voi nousta pölyä. Pölyn hengittäminen voi altistaa terveysriskeille ja aiheuttaa allergisia reaktioita.
  - ▶ Mikäli ilmaan nousee pölyä: Käytä hengitysuojainta.
- Sopimattomat vaatteet saattavat tarttua kiinni puihin, risuihin ja ruohonleikkuriin. Ilman sopivaa vaatetusta käyttäjälle voi aiheutua vakavia vammoja.
  - ▶ Käytä ihonmyötäisiä vaatteita.
  - ▶ Riisu huivit ja korut.
- Puhdistamisen, huollon ja kuljetuksen aikana käyttäjä voi joutua kosketuksiin terän kanssa. Käyttäjälle voi aiheutua vammoja.

- ▶ Käytä suojakäsineitä.
- Jos käyttäjä käyttää sopimattomia jalkineita, hän voi liukastua. Käyttäjälle voi aiheutua vammoja.
  - ▶ Käytä tukevia peittäviä jalkineita, joiden pohjissa on hyvät pito.
- Terien teroittamisen aikana ympäristöön voi sinkoutua materiaalihiukkasia. Käyttäjälle voi aiheutua vammoja.
  - ▶ Käytä tiiviisti istuvia suojalaseja. Sopivat suojalasin on tarkastettu normin EN 166 tai kansallisten määräysten mukaisesti, ja niitä on kaupoissa saatavana asianmukaisella merkinnällä varustettuina.
  - ▶ Käytä suojakäsineitä.

## 4.5 Työskentelyalue ja ympäristö

### 4.5.1 Ruohonleikkurit

#### **▲ VAROITUS**

- Sivulliset henkilöt, kuten lapset, ja eläimet eivät välttämättä osaa tunnistaa ja arvioida ruohonleikkurin ja sen sinkoamien esineiden aiheuttamia riskejä. Sivullisille henkilöille, kuten lapsille, ja eläimille voi aiheutua vakavia tai hengenvaarallisia vammoja taikka saattaa syntyä esinevahinkoja.
  - ▶ Pidä sivulliset henkilöt, kuten lapset, ja eläimet, etäällä työskentelyalueelta.
  - ▶ Pysy etäällä esineistä.
  - ▶ Älä jätä ruohonleikkuria ilman valvontaa.
  - ▶ Varmista, etteivät lapset voi leikkiä ruohonleikkurilla.
- Käyttäjä voi liukastua sateessa. Käyttäjälle voi aiheutua vakavia tai hengenvaarallisia vammoja.
  - ▶ Älä työskentele sateella.
- Ruohonleikkuri ei ole vesitiivis. Jos sitä käytetään sateessa tai märässä ympäristössä, seurausena saattaa olla sähköisku. Käyttäjä voi vahingoittua ja ruohonleikkuri voi vaurioitua.
  - ▶ Älä työskentele sateella tai märässä ympäristössä.
  - ▶ Älä leikkaa märkää nurmikkoa.
- Ruohonleikkurin sähköosat voivat tuottaa kipinöitä. Kipinät voivat aiheuttaa syttyvässä tai räjähdysalttiissa ympäristössä tulipalon tai räjähdysten. Henkilöille voi aiheutua vakavia tai hengenvaarallisia vammoja tai saattaa syntyä esinevahinkoja.
  - ▶ Älä työskentele herkästi syttyvässä tai räjähdysalttiissa ympäristössä.
- Jatkojohto voi aiheuttaa kompastumisvaaran. Se voi aiheuttaa tapon ja ruohonleikkurin vaurioitumisen.

- ▶ Pidä jatkojohto näkyvässä ja maassa.

## 4.6 Turvallinen toimintakunto

### 4.6.1 Ruohonleikkurit

Ruohonleikkuri on turvallinen, kun seuraavista seikoista on huolehdittu:



- Ruohonleikkuri ei ole vahingoittunut.
- Jatkojohto ja sen pistotulppa ovat kunnossa.
- Ruohonleikkuri on puhdas ja kuiva.
- Hallintalaitteet toimivat, eikä niihin ole tehty muutoksia.
- Terä on oikein asennettu.
- Ruohonleikkuriin on asennettu vain alkuperäisiä STIHLin lisävarusteita.
- Lisävaruste on oikein asennettu.

#### **▲ VAROITUS**

- Elleivät rakenneosat ole käyttökuntoisia, ne eivät ehkä toimi asianmukaisesti eivätkä turvalaitteet ehkä ole käytössä. Henkilöille voi aiheutua vakavia tai hengenvaarallisia vammoja.
  - ▶ Työskentele vain vahingoittumattoman ruohonleikkurin kanssa.
  - ▶ Käytä ehjää jatkojohtoa ja pistotulppaa.
  - ▶ Jos ruohonleikkuri on likainen tai märkä, puhdista se ja anna sen kuivua.
  - ▶ Älä tee muutoksia ruohonleikkuriin.
  - ▶ Jos hallintalaitteet eivät toimi: Älä työskentele ruohonleikkurin kanssa.
  - ▶ Asenna ruohonleikkuriin vain alkuperäisiä STIHLin lisävarusteita.
  - ▶ Asenna terä tämän käyttöohjeen mukaisesti.
  - ▶ Asenna lisävarusteet tämän käyttöohjeen tai lisävarusteen käyttöohjeen mukaisesti.
  - ▶ Älä työnnä esineitä ruohonleikkurin aukkoihin.
  - ▶ Vaihda kuluneet tai vialliset ohjekilvet.
  - ▶ Jos jokin on epäselvää, ota yhteyttä STIHL ammattiliikkeeseen.

### 4.6.2 Terä

Terä on turvallinen, kun

- Terä ja lisäosat eivät ole vahingoittuneet.
- Terä ei ole vääntynyt.
- Terä on oikein asennettu.
- Terä on oikein teroitettu.
- Terässä ei ole jäystettä.
- Terä on oikein tasapainotettu.
- Terän vähimmäispaksuus ei alitu,  18.2.
- Terän kuluneisuutta ei ole ylitetty,  18.2.
- Terän kulma on oikea,  18.2.

## ▲ VAROITUS

- Jos terä ei ole turvallinen, siitä voi irrota osia, jotka voivat sinkoutua ympäristöön. Henkilöille voi aiheutua vakavia vammoja.
  - ▶ Työskentele vain, kun terä ja lisäosat ovat vahingoittumattomat.
  - ▶ Asenna terä oikein.
  - ▶ Teroita terä oikein.
  - ▶ Jos terän paksuus alittaa minimirajan: Vaihda terä.
  - ▶ Jos kuluneisuus on ylittynyt: Vaihda terä.
  - ▶ Tasapainotuta terä STIHLin ammattiliik-keessä.
  - ▶ Jos jokin on epäselvää, ota yhteyttä STIHL ammattiliikkeeseen.

### 4.7 Laitteen sähköinen liitäntä

Kosketus jännitteisiin osiin voi aiheutua seuraavista syistä:

- Jatkojohto on vahingoittunut.
- Jatkojohdon pistoke on vahingoittunut.
- Pistorasia ei ole oikein asennettu.

## ▲ VAARA

- Kosketus jännitteisiin osiin voi aiheuttaa sähköiskun. Käyttäjälle voi aiheutua vakavia tai hengenvaarallisia vammoja.
  - ▶ Varmista, että jatkojohdot ja virtajohtot sekä niiden pistotulpat ovat kunnossa.



Jos jatkojohto tai virtajohto on vahingoittunut:

- ▶ älä koske vaurioituneeseen kohtaan.
- ▶ vedä pistotulppa pois pistorasiasta.
- ▶ Pyydä STIHL-jälleenmyyjää vaihtamaan pysyvästi kytketty virtajohto.
- ▶ Käsittele jatkojohtoa ja sen pistotulppaa hyvin käsin.
- ▶ Kytke jatkojohdon pistotulppa oikein asennettuun ja suojattuun pistorasiaan.
- ▶ Kytke ruohonleikkuri 30 mA, 30 ms vikavirtasuojakytkimeen.
- Vaurioitunut tai sopimaton jatkojohto voi aiheuttaa sähköiskun. Henkilöille voi aiheutua vakavia tai hengenvaarallisia vammoja.
  - ▶ Käytä oikean paksuista jatkojohtoa,  18.
  - ▶ Käytä roiskevesisuojaattua ja ulkikäyttöön tarkoitettua jatkojohtoa.

## ▲ VAROITUS

- Työskentelyn aikana väärä verkkojännite tai -taajuus voi aiheuttaa ruohonleikkurin ylijännitteen. Ruohonleikkuri voi vaurioitua.
  - ▶ Varmista, että sähköverkon verkkojännite ja -taajuus vastaavat ruohonleikkurin tyyppikilpeä.

- Jos samaan pistorasiaan on liitetty useita sähkölaitteita, komponentit saattavat ylikuormittua lataamisen aikana. Sähkökomponentit voivat kuumentua ja sytyttää tulipalon. Henkilöille voi aiheutua vakavia tai hengenvaarallisia vammoja tai saattaa syntyä esinevahinkoja.
  - ▶ Kytke ruohonleikkuri yksittäiseen pistorasiaan.
  - ▶ Älä kytke ruohonleikkuria monipaikkaiseen pistorasiaan.
- Väärin asennettu jatkojohto voi vaurioitua ja aiheuttaa kompastumisvaaran. Se voi aiheuttaa tapaturman ja jatkojohdon vaurioitumisen.
  - ▶ Vedä jatkojohto niin, että ruohonleikkuri ei voi osua siihen.
  - ▶ Asenna ja merkitse jatkojohto niin, että se ei aiheuta kompastumisvaaraa.
  - ▶ Vedä jatkojohto niin, että se ei ole jännityksessä eikä sotkussa.
  - ▶ Vedä jatkojohto niin, että se ei ole vahingoitu, taitu tai puristu eikä leikkau-dukse.
  - ▶ Suojaa jatkojohto kuumuudelta, öljyiltä ja kemikaaleilta.
  - ▶ Aseta jatkojohto kuivalle alustalle.
- Jatkojohto kuumenee käytön aikana. Jos lämpö ei voi johtua pois, se voi aiheuttaa tulipalon.
  - ▶ Jos käytät kaapelikelaa, kelaa johto kokonaan kelalta.

### 4.8 Työskentely

## ▲ VAROITUS

- Tietyissä tilanteissa käyttäjä ei pysty työskentelemään keskittyneesti. Käyttäjä voi kompastua, kaatua tai loukkaantua vakavasti.
  - ▶ Työskentele rauhallisesti.
  - ▶ Jos valoa ei ole riittävästi tai näkyvyys on muuten huono: Älä työskentele ruohonleikkurin kanssa.
  - ▶ Käytä ruohonleikkuria yksin.
  - ▶ Varo esteitä.
  - ▶ Älä kallista ruohonleikkuria.
  - ▶ Työskentele maassa seisoen ja tasapainosi säilyttäen.
  - ▶ Jos ilmenee väsymisen merkkejä, on pidettävä tauko.
  - ▶ Jos leikkaat ruohoa rinteessä, leikkaa rinteettä poikittaissuuntaan.
  - ▶ Älä työskentele rinteissä, joiden kaltevuus on yli 25° (46,6 %).
- Pyörivä terä voi viiltää käyttäjää. Käyttäjä voi vammautua vakavasti.



- ▶ Älä kosketa pyörivää terää.
- ▶ Jos terä pysähtyy esteeseen, Sammuta ruohonleikkuri ja irrota jatkojohdon pistoke ruohonleikkurin pistokkeesta. Poista esine vasta tämän jälkeen.

- Jos ruohonleikkurin käyttö muuttuu työskentelyn aikana tai leikkuri toimii epätavallisella tavalla, se ei ehkä ole käyttöturvallinen. Silloin voi syntyä vakavia vammoja tai esinevahinkoja.
  - ▶ Lopeta työskentely, pysäytä ruohonleikkuri, irrota jatkojohdon pistoke ruohonleikkurin pistokkeesta ja ota yhteys STIHL ammattiliikkeeseen.
- Työskentelyn aikana ruohonleikkuri voi aiheuttaa tärinää.
  - ▶ Käytä suojakäsineitä.
  - ▶ Pidä taukoja.
  - ▶ Jos huomaat verenkiertohäiriöiden merkkejä, hakeudu lääkäriin.
- Jos terä osuu työskentelyn aikana vierasesineeseen, esine tai sen osia voi sinkoutua ympäriinsä korkealla nopeudella. Silloin saattaa syntyä henkilö- tai esinevahinkoja.
  - ▶ Poista työskentelyalueelta vierasesineet.
- Kun kytkentäsanka vapautetaan, terä pyörii vielä vähän aikaa sen jälkeen. Henkilöille voi aiheutua vakavia vammoja.
  - ▶ Odota, kunnes terä pysähtyy.
- Jos pyörivä terä osuu kovaan esineeseen, voi syntyä kipinöitä. Kipinät voivat aiheuttaa syttyvässä ympäristössä tulipalon. Henkilöille voi aiheutua vakavia tai hengenvaarallisia vammoja tai saattaa syntyä esinevahinkoja.
  - ▶ Älä työskentele herkästi syttyvässä ympäristössä.
- Jos ruohonleikkuri pysäköidään kaltevalle pinnalle, se voi lähteä liikkeelle. Silloin saattaa syntyä henkilö- tai esinevahinkoja.
  - ▶ Päästä ruohonleikkurista irti ainoastaan silloin, kun se seisoo tasaisella alustalla eikä voi lähteä itsestään liikkeelle.
- Työntöaisaan ripustetut esineet voivat aiheuttaa ruohonleikkurin kaatumisen. Silloin saattaa syntyä henkilö- tai esinevahinkoja.
  - ▶ Älä ripusta mitään työntöaisaan.

## ▲ VAARA

- Jos työympäristössä on jännitteisiä johtoja, terä voi osua johtoihin ja vahingoittaa niitä. Käyttäjälle voi aiheutua vakavia tai hengenvaarallisia vammoja.
  - ▶ Älä työskentele ympäristössä, jossa on jännitteisiä johtoja.

- Ukonilmalla työskennellessä käyttäjään voi osua salama. Käyttäjälle voi aiheutua vakavia tai hengenvaarallisia vammoja.
  - ▶ Älä työskentele ukonilmalla.

## 4.9 Kuljettaminen

### 4.9.1 Kuljettaminen

## ▲ VAROITUS

- Kuljetuksen aikana ruohonleikkuri voi kaatua tai muuten liikkua paikaltaan. Silloin saattaa syntyä henkilö- tai esinevahinkoja.
  - ▶ Sammuta ruohonleikkuri ja irrota jatkojohdon pistoke ruohonleikkurin pistokkeesta.
  - ▶ Odota, kunnes terä pysähtyy.
  - ▶ Varmista ruohonleikkuri kiristysvoillä, hihnoilla tai verkolla siten, ettei se pääse kaatumaan eikä muuten liikkumaan.

## 4.10 Säilytys

### 4.10.1 Säilyttäminen

## ▲ VAROITUS

- Lapset eivät osaa tunnistaa eivätkä arvioida ruohonleikkurin turvallisuusriskejä. Lapsille voi aiheutua vakavia vammoja.
  - ▶ Irrota jatkojohdon pistoke pistorasiasta.
  - ▶ Irrota jatkojohdon pistoke ruohonleikkurin pistokkeesta.
  - ▶ Säilytä ruohonleikkuria lasten ulottumattomissa.
- Ruohonleikkurin sähköliittimet ja metalliosat voivat ruostua kosteuden vaikutuksesta. Ruohonleikkuri voi vaurioitua.
  - ▶ Irrota jatkojohdon pistotulppa pistorasiasta.
  - ▶ Irrota jatkojohdon pistoke ruohonleikkurin pistokkeesta.
  - ▶ Säilytä ruohonleikkuri puhtaana ja kuivana.
- Jos ruohonleikkuria säilytetään kaltevalla pinnalla, se voi lähteä liikkeelle. Silloin saattaa syntyä henkilö- tai esinevahinkoja.
  - ▶ Säilytä ruohonleikkuria tasaisella alustalla.

## 4.11 Puhdistus, huolto ja korjaaminen

## ▲ VAROITUS

- Jos pistoke jätetään pistorasiaan puhdistuksen, huollon tai korjaamisen ajaksi, ruohonleikkuri saatetaan kytkeä vahingossa päälle. Silloin voi syntyä vakavia vammoja tai esinevahinkoja.



- Irrota jatkojohdon pistoke pistorasiasta.

- Irrota jatkojohdon pistoke ruohonleikkurin pistokkeesta.
- Odota, kunnes terä pysähtyy.
- Voimakkaat puhdistusaineet, puhdistaminen vesisuihkulla ja terävät esineet voivat vaurioittaa ruohonleikkuria tai terää. Ellei ruohonleikkuria tai terää puhdisteta oikein, rakenneosat eivät ehkä toimi asianmukaisesti eivätkä turvalaitteet ehkä ole käytössä. Henkilöille voi aiheutua vakavia vammoja.
  - Puhdista ruohonleikkuri ja terä tämän käyttöohjeen mukaisesti.
- Ellei ruohonleikkuria tai terää huolleta tai korjata oikein, rakenneosat eivät ehkä toimi asianmukaisesti eivätkä turvalaitteet ehkä ole käytössä. Henkilöille voi aiheutua vakavia tai hengenvaarallisia vammoja.
  - Älä huolla tai korjaa ruohonleikkuria itse.
  - Jos ruohonleikkuri kaipaa huoltoa tai korjausta, ota yhteyttä STIHL ammattiliikkeeseen.
  - Huolla terät tämän käyttöohjeen mukaisesti.
- Terän puhdistamisen, huollon ja korjauksen aikana terävä terä voi aiheuttaa viiltovammoja. Käyttäjälle voi aiheutua vammoja.
  - Käytä suojakäsineitä.
- Terä voi kuumentua teroituksen aikana. Käyttäjälle voi aiheutua palovammoja.
  - Odota, kunnes terä on jäähtynyt.
  - Käytä suojakäsineitä.
- Ruohonleikkurin terää voidaan siirtää, vaikka moottori olisi sammutettu. Terän huollon aikana käyttäjä voi loukkaantua liikkuvasta terästä.
  - Työskentele huolellisesti.
  - Käytä suojakäsineitä.
- Ruohonleikkurin terä on liikkuva. Terää huollettaessa käyttäjä voi saada sormet liikkuvan terän ja ruohonleikkurin kiinteiden osien väliin.
  - Työskentele huolellisesti.
  - Käytä suojakäsineitä.

## 5 Ruohonleikkurin valmistelu käyttöä varten

### 5.1 Ruohonleikkurin valmisteleminen käyttöä varten

Aina ennen töiden aloittamista on suoritettava seuraavat vaiheet:

- Poista pakkausmateriaali ja kuljetusvarmistukset laitteesta.

- Varmista, että seuraavat rakenneosat ovat turvallisia:
  - ruohonleikkuri, **11** 4.6.1
  - terä, **11** 4.6.2.
- Puhdista ruohonleikkuri, **11** 14.2.
- Tarkasta terä, **11** 9.2.
- Kiinnitä työntöaisa, **11** 6.1
- Käännä työntöaisa auki, **11** 6.2.1.
- Kytke ruohonleikkurin pistoke jatkojohtoon, **11** 7.1.
- Kytke jatkojohdon pistoke oikein suojattuun pistorasiaan.
- Jos laitteella leikataan ruohoa ja leikattu ruoho on tarkoitus kerätä ruohonkeruusäiliöön: kiinnitä ruohonkeruusäiliö, **11** 6.3.2.
- Jos laitteella leikataan ruohoa ja leikattu ruoho halutaan poistaa takakautta: Irrota ruohonkeruusäiliö, **11** 6.3.3.
- Säädä leikkuukorkeus, **11** 10.2.
- Tarkasta hallintalaitteet, **11** 9.1.
- Jos vaiheita ei voi suorittaa: Älä käytä ruohonleikkuria. Ota yhteyttä STIHLin ammattiliikkeeseen.

## 6 Ruohonleikkurin kokoaminen

### 6.1 Työntöaisan kiinnittäminen

- Sammuta ruohonleikkuri.
- Irrota jatkojohdon pistoke ruohonleikkurin pistokkeesta.
- Aseta ruohonleikkuri tasaiselle alustalle.

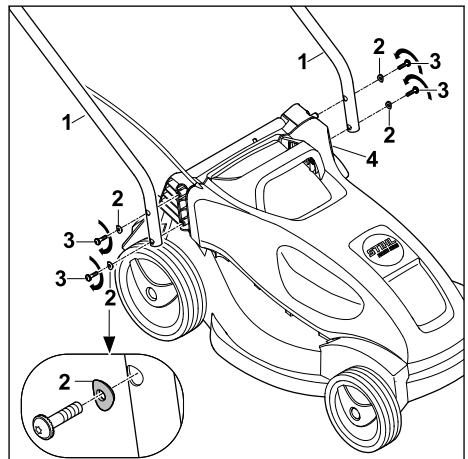

- Pidä työntöaisan alaosia (1) ruohonleikkuria vasten niin, että reiät ovat kohdakkain.

- ▶ Vie ruuvit (3) yhdessä aluslevyjen (2) kanssa ulkoa sisäänpäin työntöaisan alaosan reikien (1) ja ruohonleikkurin reikien (4) läpi, kierrä ne kiinni ja kiristä.
- Molemmat työntöaisan alaosat (1) ovat pitävästi kiinni ruohonleikkurissa (4).
- ▶ Työntöaisan yläosan voi asentaa kahteen korkeuteen (a, b).

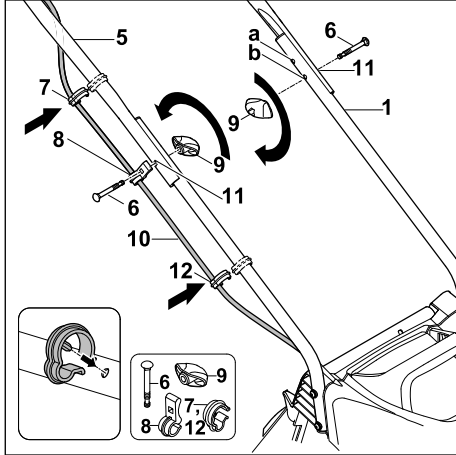

- ▶ Pidä työntöaisan yläosaa (5) työntöaisan alaosaa (1) vasten niin, että reiät ovat kohdakkain.
- ▶ Aseta kaapeli (10) kaapelipidikkeeseen (8).
- ▶ Vie ruuvi johdon puolella (6) ulkoa sisäänpäin johtopidikkeen (8), työntöaisan yläosan (5) ja alaosan (1) reikien (11) läpi.
- ▶ Vie toisella puolella ruuvi (6) ulkoa sisäänpäin työntöaisan yläosan (5) ja alaosan (1) reikien (11) läpi.
- ▶ Aseta kiertonuppi (9) molemmilla puolilla ruuveille (6) ja kiristä.
- Työntöaisan yläosa (5) on pitävästi kiinni työntöaisan alaosissa (1).
- ▶ Aseta kaapeli (10) kaapelipidikkeeseen (7).
- ▶ Paina kaapelipidike (7) työntöaisan yläosan (5) päälle ja anna sen lukittua.
- ▶ Aseta kaapeli (10) kaapelipidikkeeseen (12).
- ▶ Paina kaapelipidike (12) työntöaisan alaosaan (1) ja anna sen lukittua.

Työntöaisaa ei saa irrottaa.

## 6.2 Työntöaisan taittaminen auki ja kokoon

### 6.2.1 Työntöaisan auki taittaminen

- ▶ Sammuta ruohonleikkuri.
- ▶ Irrota jatkojohdon pistoke ruohonleikkurin pistokkeesta.

- ▶ Aseta ruohonleikkuri tasaiselle alustalle.

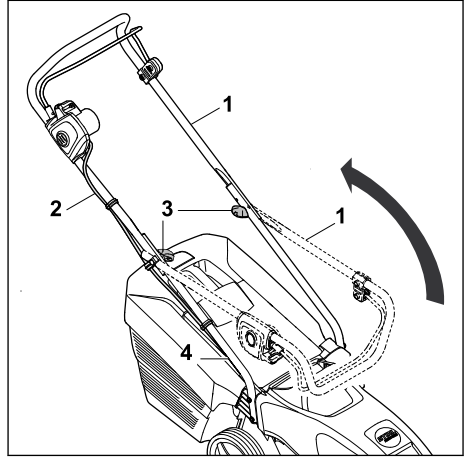

- ▶ Käännä työntöaisan yläosa (1) auki ja pidä siitä kiinni yhdellä kädellä. Varo vahingoittamasta johtoa (2).
- ▶ Kiinnitä kiristyskahvat (3).
- Työntöaisan yläosa (1) on pitävästi kiinni työntöaisan alaosassa (4).

### 6.2.2 Työntöaisan taittaminen

Työntöaisa voidaan taittaa kasaan tilaa säästävää kuljetusta ja säilytystä varten.

- ▶ Sammuta ruohonleikkuri.
- ▶ Irrota jatkojohdon pistoke ruohonleikkurin pistokkeesta.
- ▶ Aseta ruohonleikkuri tasaiselle alustalle.

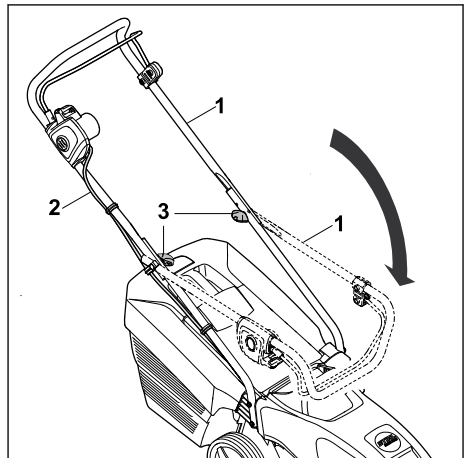

- ▶ Löysää kiristyskahvoja (3), kunnes ne pyörivät vapaasti.



- ▶ Taita työntöaisan yläosa (1) eteen ja varmista samalla, ettei johto (2) vahingoitu.

## 6.3 Ruohonkeruusäiliön kokoaminen, kiinnittäminen ja irrottaminen

### 6.3.1 Ruohonkeruusäiliön kokoaminen

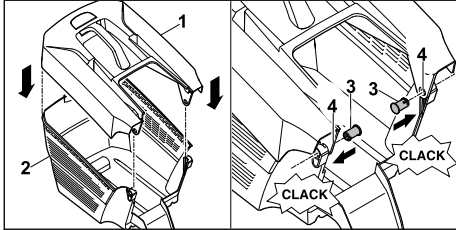

- ▶ Aseta ruohonkeruusäiliön yläosa (1) alaosan (2) päälle.
  - ▶ Paina ruuvit (3) sisäkautta aukkojen (4) läpi.
  - ▶ Paina ruohonkeruusäiliön yläosaa (1) alaspäin.
- Ruohonkeruusäiliön yläosa lukittu kuuluvasti.

### 6.3.2 Ruohonkeruusäiliön kiinnittäminen

- ▶ Sammuta ruohonleikkuri.
- ▶ Irrota jatkajohdon pistoke ruohonleikkurin pistokkeesta.
- ▶ Aseta ruohonleikkuri tasaiselle alustalle.

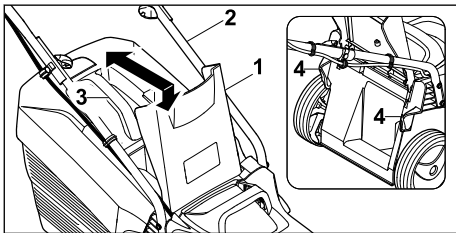

- ▶ Avaa poistoluukku (1) ja pidä sitä auki.
- ▶ Tartu ruohonkeruusäiliön (2) kahvasta (3) ja kiinnitä säiliö koukuilla syvennyksiin (4).
- ▶ Aseta poistoluukku (1) ruohonkeruusäiliön (2) päälle.

### 6.3.3 Ruohonkeruusäiliön irrotus

- ▶ Sammuta ruohonleikkuri.
- ▶ Irrota jatkajohdon pistoke ruohonleikkurin pistokkeesta.
- ▶ Aseta ruohonleikkuri tasaiselle alustalle.
- ▶ Avaa poistoluukku ja pidä auki.
- ▶ Poista ruohonkeruusäiliö yläkautta nostamalla kahvasta.
- ▶ Sulje poistoluukku.

## 7 Ruohonleikkurin kytkeminen verkkovirtaan

### 7.1 Ruohonleikkurin kytkeminen verkkovirtaan

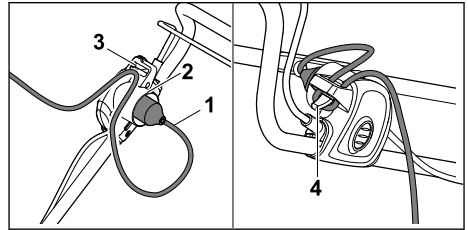

- ▶ Kytke jatkojohdon pistoke (1) ruohonleikkurin pistokkeeseen (2).
- ▶ Vedä kaapelisilmukka aukon (3) läpi.
- ▶ Kiinnitä kaapelisilmukka koukkuun (4). Liitäntä on nyt suojattu vedolta.
- ▶ Työnnä jatkojohdon pistotulppa oikein suojattuun pistorasiaan.

## 8 Ruohonleikkurin kytkeminen päälle ja pois

### 8.1 Ruohonleikkurin käynnistys

- ▶ Varmista, että jatkajohto on näkyvissä ja ruohonleikkurin takana.
- ▶ Älä kallista ruohonleikkuria.
- ▶ Aseta ruohonleikkuri tasaiselle alustalle.

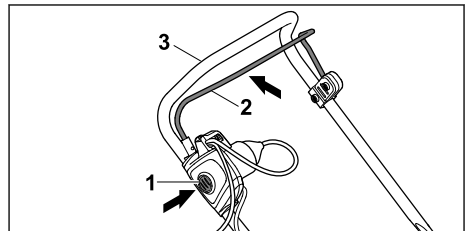

- ▶ Paina salpanuppi (1) oikealla kädellä alas ja pidä siinä.
- ▶ Vedä kytkentäsanka (2) vasemmalla kädellä kokonaan työntöaisaa (3) vasten ja pidä kiinni siten, että peukalo ympäröi työntöaisan (3). Terä pyörii.
- ▶ Vapauta salpanuppi (1).
- ▶ Pidä kiinni työntöaisasta ja leikkuun kytkentäsangasta (2) oikealla kädellä siten, että peukalo ympäröi työntöaisan (3).

### 8.2 Ruohonleikkurin pysäyttäminen

- ▶ Vapauta kytkentäsanka.
- ▶ Odota, kunnes terä pysähtyy.

- Jos terä jatkaa pyörimistä, Irrota jatkojohdon pistoke ruohonleikkurin pistokkeesta ja ota yhteys STIHL ammattiliikkeeseen. Ruohonleikkuri on viallinen.

## 9 Ruohonleikkurin tarkastaminen

### 9.1 Hallintalaitteiden tarkastaminen

#### Salpanuppi ja kytkentäsanka

- Sammuuta ruohonleikkuri.
  - Irrota jatkojohdon pistoke ruohonleikkurin pistokkeesta.
  - Paina salpanuppia ja vapauta se.
  - Vedä kytkentäsanka kokonaan työntöaisan suuntaan ja vapauta.
  - Jos salpanuppi tai kytkentäsanka on jäykkä tai se ei palaa lähtöasentoon: Älä käytä ruohonleikkuria. Ota yhteyttä STIHLin ammattiliikkeeseen.
- Salpanuppi tai kytkentäsanka on viallinen.



#### Ruohonleikkurin käynnistys

- Kytke ruohonleikkuri jatkojohdolla pistorasiaan.
  - Paina salpanuppi oikealla kädellä alas ja pidä siinä.
  - Vedä kytkentäsanka vasemmalla kädellä kokonaan työntöaisan suuntaan ja pidä kiinni siten, että peukalo ympäröi työntöaisan. Terä pyörii.
  - Jos terä ei pyöri: Pysäytä ruohonleikkuri, irrota jatkojohdon pistoke ruohonleikkurin pistokkeesta ja ota yhteys STIHL ammattiliikkeeseen.
- Ruohonleikkuri on viallinen.
- Vapauta salpanuppi ja kytkentäsanka. Terä pysähtyy pian.
  - Jos terä jatkaa pyörimistä: Irrota jatkojohdon pistoke ruohonleikkurin pistokkeesta ja ota yhteys STIHL ammattiliikkeeseen.
- Ruohonleikkuri on viallinen.

### 9.2 Terän tarkastaminen

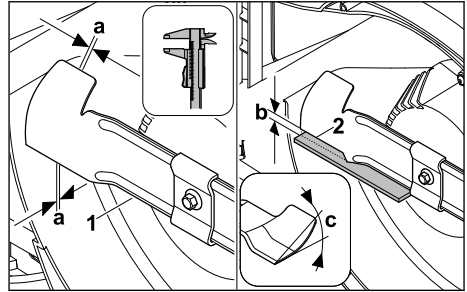
- Sammuuta ruohonleikkuri.
- Irrota jatkojohdon pistoke ruohonleikkurin pistokkeesta.
- Käännä ruohonleikkuri kyljelleen ja sijoita se sivuun,  14.1.



- Tarkasta seuraavat:
  - Paksuus a
  - Kuluneisuus b
  - Teroituskulma c
- Tarkasta terän (1) paksuus (a) useasta kohdasta työntömitalla. Jos terän paksuus alittaa minimirajan: vaihda terä,  18.2.
- Aseta viivain (2) terän etureunalle ja mittaa kuluneisuus (b). Jos kuluneisuus on ylittynyt: vaihda terä,  18.2.
- Jos teroituskulma (c) ei ole oikea: Teroita terä,  18.2.
- Jos jokin on epäselvää, ota yhteyttä STIHL ammattiliikkeeseen.

## 10 Ruohonleikkurilla työskenteleminen

### 10.1 Ruohonleikkurista kiinni pitäminen ja sen ohjaaminen

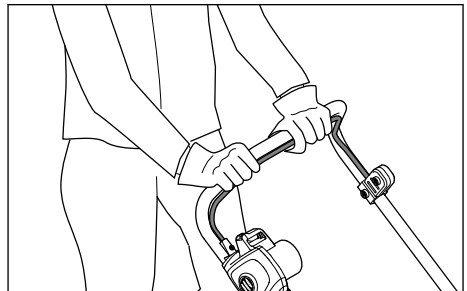

- Pidä työntöaisasta kiinni molemmiin käsiin siten, että peukalot ympäröivät työntöaisan.

### 10.2 Leikkuukorkeuden säätö

Säädettävissä on viisi eri leikkuukorkeutta:

- 25 mm = asento 1
- 35 mm = asento 2
- 45 mm = asento 3
- 50 mm = asento 4

- 60 mm = asento 5

Asennot on merkitty ruohonleikkuriin.

### Leikkuukorkeuden säätö

- ▶ Sammuta ruohonleikkuri.  
Terä ei saa pyöriä.
- ▶ Aseta ruohonleikkuri tasaiselle alustalle.

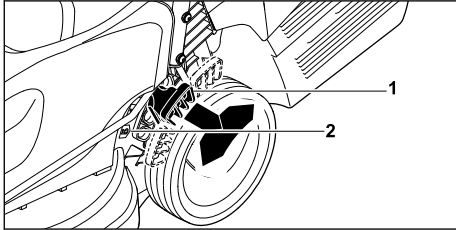

- ▶ Pidä kiinni ruohonleikkurin kahvasta.
- ▶ Paina vipu (1) ulos ja pidä se ulkona.
- ▶ Säädä leikkuukorkeus ruohonleikkuria nostamalla ja laskemalla.  
Leikkuukorkeus voidaan lukea leikkuukorkeuden osoittimesta (2).
- ▶ Vapauta vipu (1).  
Leikkuukorkeus lukittuu.

### 10.3 Leikkuu



- ▶ Työnnä ruohonleikkuria hitaasti ja hallitusti eteenpäin.
- ▶ Jos terä osuu vieraaseen esineeseen ja pysähtyy:
  - ▶ Sammuta ruohonleikkuri.
  - ▶ Irrota jatkojohdon pistoke ruohonleikkurin pistokkeesta.
  - ▶ Varmista, että kaikki liikkuvat osat ovat pysähtyneet kokonaan.
  - ▶ Tarkasta ruohonleikkuri.

- ▶ Jos korjaukset ovat tarpeen: ota yhteyttä STIHL ammattiliikkeeseen.
- ▶ Jos ruohonleikkuri alkaa täräistä tavallista voimakkaammin.
  - ▶ Sammuta ruohonleikkuri.
  - ▶ Irrota jatkojohdon pistoke ruohonleikkurin pistokkeesta.
  - ▶ Tarkasta ruohonleikkuri.
  - ▶ Tarkista, että kaikki mutterit, pultit ja ruuvit ovat kireällä.
  - ▶ Jos korjaukset ovat tarpeen: ota yhteyttä STIHL ammattiliikkeeseen.

### 10.4 Ruohonkeruusäiliön tyhjennys

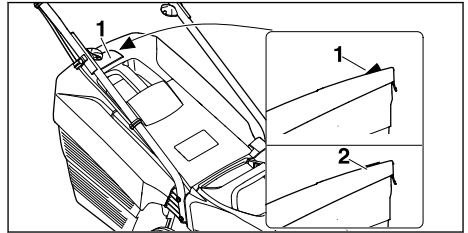

Terän aiheuttama ilmavirta nostaa täyttömäärän osoitinta (1). Kun ruohonkeruusäiliö on täynnä, ilmavirta pysähtyy. Kun ilmavirta on liian pieni, täyttömäärän osoitin (2) laskeutuu alas lepoa asentoon. Tämä osoittaa, että ruohonkeruusäiliö on tyhjennettävä.

Täyttömäärän osoitin toimii rajoittamattomasti ainoastaan silloin, kun ilmavirta on optimaalinen. Ulkoiset tekijät, kuten märkä, tiheä tai korkea ruoho, matala leikkuukorkeus tai likaantuminen, voivat rajoittaa ilmavirtaa ja täyttömäärän osoittimen toimintaa.

- ▶ Jos täyttömäärän osoitin laskeutuu alas lepoa asentoon: Tyhjennä ruohonkeruusäiliö.
- ▶ Sammuta ruohonleikkuri.
- ▶ Irrota jatkojohdon pistoke ruohonleikkurin pistokkeesta.
- ▶ Irrota ruohonkeruusäiliö.

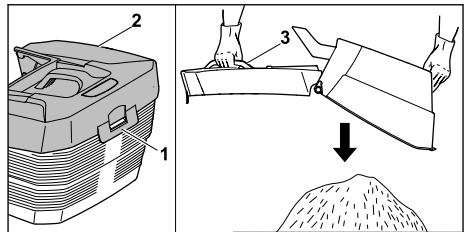

- ▶ Avaa lukituskorvake (1).
- ▶ Avaa ruohonkeruusäiliön yläosa (2) kahvasta (3) ja pidä sitä paikallaan.

- ▶ Pidä toisella kädellä kiinni alakahvasta.
- ▶ Tyhjennä ruohonkeruusäiliö.
- ▶ Sulje ruohonkeruusäiliö.
- ▶ Kiinnitä ruohonkeruusäiliö.

## 11 Työskentelyn jälkeen

### 11.1 Työskentelyn jälkeen

- ▶ Sammuta ruohonleikkuri.
- ▶ Irrota jatkojohdon pistoke ruohonleikkurin pistokkeesta.
- ▶ Aseta ruohonleikkuri tasaiselle alustalle.
- ▶ Jos ruohonleikkuri on märkä: Anna ruohonleikkurin kuivua.
- ▶ Puhdista ruohonleikkuri.

## 12 Kuljettaminen

### 12.1 Ruohonleikkurin kuljettaminen

- ▶ Jos ruohonleikkuria siirretään leikattavalle alueelle ja sieltä pois:
  - ▶ Sammuta ruohonleikkuri.
  - Terä ei saa pyöriä.
  - ▶ Irrota jatkojohdon pistoke ruohonleikkurin pistokkeesta.
- ▶ Jos ruohonleikkuria on kallistettava kuljetusta varten muilla alueilla kuin nurmikolla:
  - ▶ Sammuta ruohonleikkuri.
  - Terä ei saa pyöriä.
  - ▶ Irrota jatkojohdon pistoke ruohonleikkurin pistokkeesta.

### Ruohonleikkurin työntäminen

- ▶ Työnnä ruohonleikkuria hitaasti ja hallitusti eteenpäin.

### Ruohonleikkurin kantaminen

- ▶ Käytä suojakäsineitä.

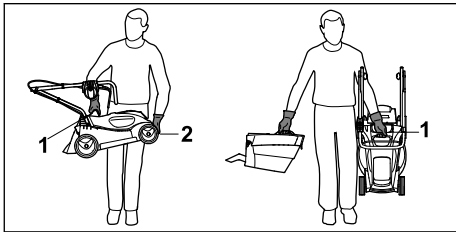

- ▶ Jos aiot kantaa vain ruohonleikkuria:
  - ▶ Taita työntöaisa kokoon.
  - ▶ Kanna ruohonleikkuria pitäen yhdellä kädellä kiinni kuljetuskahvasta (1) ja toisella kädellä rungosta (2).
  - ▶ Nosta ja kanna ruohonleikkuri.
- ▶ Jos aiot kantaa samanaikaisesti ruohonleikkuria ja ruohonkeruusäiliötä:

- ▶ Pidä yhdellä kädellä kiinni ruohonleikkurin kuljetuskahvasta (1).
- ▶ Nosta ruohonleikkuri ja kanna sitä kehosi sivulla.

### Ruohonleikkurin kuljettaminen ajoneuvossa

- ▶ Varmista ruohonleikkuri siten, ettei se pääse kaatumaan eikä muuten liikkumaan.

## 13 Säilytys

### 13.1 Ruohonleikkurin säilyttäminen

- ▶ Sammuta ruohonleikkuri.
- ▶ Irrota jatkojohdon pistoke ruohonleikkurin pistokkeesta.
- ▶ Anna ruohonleikkurin jäähtyä.
- ▶ Tyhjennä ruohonkeruusäiliö.
- ▶ Aseta ruohonleikkuri tasaiselle alustalle.
- ▶ Säädä työntöaisa.
- ▶ Noudata ruohonleikkurin säilyttämisessä seuraavia ohjeita:
  - Ruohonleikkurin on oltava lasten ulottumattomissa.
  - Ruohonleikkuri on puhdas ja kuiva.

## 14 Puhdistaminen

### 14.1 Ruohonleikkurin asettaminen puhdistusasentoon

- ▶ Sammuta ruohonleikkuri.
- Terä ei saa pyöriä.
- ▶ Irrota jatkojohdon pistoke ruohonleikkurin pistokkeesta.
- ▶ Aseta ruohonleikkuri tasaiselle alustalle.
- ▶ Irrota ruohonkeruusäiliö.

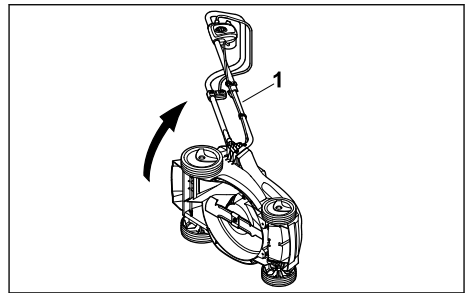

- ▶ Tartu ruohonleikkuriin työntöaisasta (1) ja käännä leikkuri kyljelleen.

### 14.2 Ruohonleikkurin puhdistaminen

- ▶ Sammuta ruohonleikkuri.
- Terä ei saa pyöriä.
- ▶ Irrota jatkojohdon pistoke ruohonleikkurin pistokkeesta.
- ▶ Anna ruohonleikkurin jäähtyä.

- Puhdista ruohonleikkuri kostealla liinalla.
  - Puhdista poistokanava pehmeällä harjalla tai kostealla liinalla.
  - Puhdista ruohonleikkurin sähköliittimet sudilla tai pehmeällä harjalla.
- Puhdista terä ja sen ympäristö puutikulla, pehmeällä harjalla tai kostealla liinalla.

### HUOMAUTUS

- Puhdistus painepesurilla tai vesisuihkulla voi vahingoittaa laitetta.
  - Älä puhdista laitetta painepesurilla tai vesisuihkulla.

## 15 Huoltaminen

### 15.1 Huoltoväli

Huoltoväli riippuu ympäristö- ja työskentelyolosuhteista. STIHL suosittelee seuraavia huoltovälejä:

#### Vuosittain

- Huollata ruohonleikkuri STIHLin ammattiliikkeessä.

### 15.2 Terän irrottaminen ja kiinnittäminen

#### 15.2.1 Terän irrottaminen

- Sammuta ruohonleikkuri.
- Irrota jatkojohdon pistoke ruohonleikkurin pistokkeesta.
- Käännä ruohonleikkuri kyljelleen.

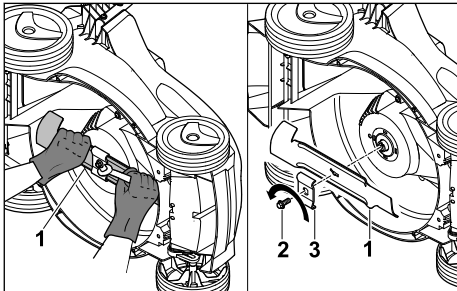

- Pidä toisella kädellä kiinni terästä (1).
  - Kierrä ruuvi (2) nuolen suuntaan auki ja poista se vääntiön (3) kanssa.
  - Poista terä (1).
  - Hävitä ruuvi (2) ja vääntiö (3).
- Kiinnitä terä (1) uudella ruuvilla ja vääntiöllä.

#### 15.2.2 Terän kiinnittäminen

- Sammuta ruohonleikkuri.
- Irrota jatkojohdon pistoke ruohonleikkurin pistokkeesta.

- Käännä ruohonleikkuri kyljelleen ja sijoita se sivuun.

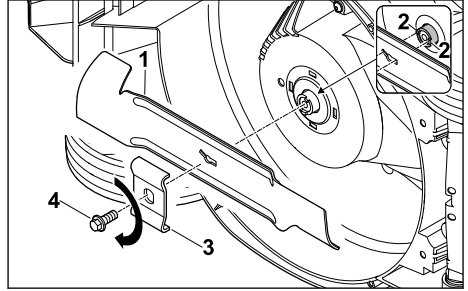

- Puhdista terän vastinpinta ja teräholkki.
- Aseta leikkuuterä (1) ylöstaivutetut siivet ylöspäin teräholkkille.
- Sijoita teräholkin ohjaintapit (2) leikkuuterän aukkoihin.
- Pidä leikkuuterästä (1) kiinni yhdellä kädellä ja aseta uusi vääntiö (3) paikalleen.
- Levitä Loctite 243 -ruuvilukitetta uuden ruuvin (4) kiertäessä.
- Kierrä ruuvi (4) paikalleen ja kiristä se 15 - 20 Nm tiukkuuteen.

### 15.3 Terän teroittaminen ja tasapainottaminen

Terän oikeanlainen teroittaminen ja tasapainottaminen vaatii harjaantumista.

STIHL suosittelee teroituttamaan ja tasapainottamaan terän STIHLin ammattiliikkeessä.

Ammattiliikkeiden osoitteet löydät verkkosivuiltamme [www.stihl.com](http://www.stihl.com).



#### VAROITUS

- Terän leikkuusärmät ovat terävät. Käyttäjälle voi aiheutua leikkuvammoja.
  - Käytä suojakäsineitä.
- Sammuta ruohonleikkuri.
- Irrota jatkojohdon pistoke ruohonleikkurin pistokkeesta.
- Nosta ruohonleikkuri pystyyn.
- Irrota terä.
- Teroita terä. Kiinnitä huomiota teroituskulmaan ja jäähdytä terää, 18.2.
- Terä ei saa teroituksen aikana sinistyä.
- Kiinnitä terä.
- Jos jokin on epäselvää, ota yhteyttä STIHL ammattiliikkeeseen.

## 16 Korjaaminen

### 16.1 Ruohonleikkurin korjaaminen





Käyttäjä ei voi korjata ruohonleikkuria ja terää itse.

- ▶ Jos ruohonleikkuri tai terä on vahingoittunut, älä käytä niitä ja ota yhteyttä STIHLin ammattiliikkeeseen.

## 17 Häiriöiden poistaminen

### 17.1 Ruohonleikkurin toimintahäiriöiden poistaminen

Häiriö	Syy	Korjaus
Ruohonleikkuri ei käynnisty.	Jatkojohdon pistoketta ei ole kytketty.	▶ Kytke jatkojohdon pistoke, <a href="#">18</a> 7.
	Varoke tai vikavirtasuojakytkin on lauennut. Virtapiiri on ylikuormittunut tai viallinen.	▶ Etsi laukeamisen syy ja korjaa. Palauta varoke tai vikavirtasuojakytkin. ▶ Kytke pois samaan virtapiiriin kytketyt muut kuluttajat.
	Pistorasian varokkeen ampeerilukema on liian pieni.	▶ Työnnä jatkojohdon pistoke oikein suojattuun pistorasiaan, <a href="#">18</a> 18.
	Jatkojohdon poikkipinta on vääränlainen.	▶ Käytä riittävän paksua jatkojohtoa, <a href="#">18</a> 18.
	Jatkojohto on liian pitkä.	▶ Käytä oikean pituista jatkojohtoa, <a href="#">18</a> 18.
	Moottori on ylikuumentunut.	▶ Puhdista ruohonleikkuri, <a href="#">18</a> 14. ▶ Anna ruohonleikkurin jäähtyä.
	Teriin kohdistuva vastus on liian suuri.	▶ Säädä leikkuukorkeus korkeammaksi, <a href="#">18</a> 10.2. ▶ Käynnistä ruohonleikkuri matalamassa ruohikossa.
	Terän ympäristö on tukkeentunut.	▶ Puhdista ruohonleikkuri, <a href="#">18</a> 14.
	Maaversio GB: Pistokkeen sulake viallinen	▶ Vaihda pistokkeen sulake.
	Ruohonleikkuri pysähtyy käytön aikana.	Jatkojohdon pistoke on irronnut.
Varoke tai vikavirtasuojakytkin on lauennut. Virtapiiri on ylikuormittunut tai viallinen.		▶ Etsi laukeamisen syy ja korjaa. Palauta varoke tai vikavirtasuojakytkin. ▶ Kytke pois samaan virtapiiriin kytketyt muut kuluttajat.
Pistorasian varokkeen ampeerilukema on liian pieni.		▶ Työnnä jatkojohdon pistoke oikein suojattuun pistorasiaan, <a href="#">18</a> 18.
Ylikuormitussuoja on lauennut.		▶ Anna ruohonleikkurin jäähtyä. Jäähetyksisaika enintään 10 minuuttia. ▶ Puhdista ruohonleikkuri, <a href="#">18</a> 14. ▶ Työnnä ruohonleikkuria hitaammin. ▶ Säädä leikkuukorkeus korkeammaksi, <a href="#">18</a> 10.2. ▶ Leikkaa lyhyempää ruohoa. ▶ teroita terä, <a href="#">18</a> 15.3. ▶ Käytä oikean pituista jatkojohtoa, <a href="#">18</a> 18. ▶ Käytä riittävän paksua jatkojohtoa, <a href="#">18</a> 18.

Häiriö	Syy	Korjaus
	Terä on jumitunut.	► Puhdista ruohonleikkuri,  14.
Ruohonleikkuri tärissee voimakkaasti käytön aikana.	Terän ruuvi on löystynyt.	► Kiristä ruuvi,  15.2.2.
	Terä ei ole tasapainossa.	► Teroita ja tasapainota terä,  15.3.
Leikkuujälki on huono tai nurmikko kellerää.	Terä on tylsä tai kulunut.	► Teroita ja tasapainota terä,  15.3.
	Teriin kohdistuva vastus on liian suuri.	► Säädä leikkuukorkeus korkeammaksi.  10.2. ► Leikkaa lyhyempää ruohoa.

## 18 Tekniset tiedot

### 18.1 STIHL-ruohonleikkuri RME 235.0

- Verkkojännite: katso tyyppikilpi
- Taajuus: katso tyyppikilpi
- Ottoteho: 1200 W
- Paino (m) ruohonkeruusäiliön kanssa: 13 kg
- Maaversio GB: Paino (m) virtajohdon ja ruohonkeruusäiliön kanssa: 14 kg
- Ruohonkeruusäiliön enimmäistilavuus: 30 l
- Työleveys: 33 cm
- Kierrosnopeus (n): 3200 /min
- Suojausluokka: II
- Koteloitiluokka: IPX4

### 18.2 Terä

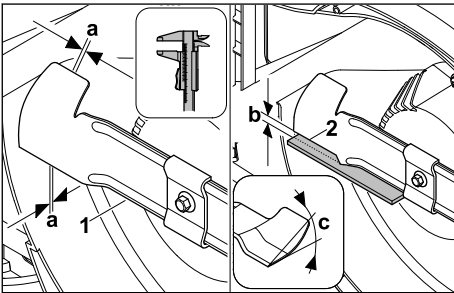

- Vähimmäispaksuus a: 1,6 mm
- Suurin kuluneisuus b: 5 mm
- Teroituskulma c: 30°

### 18.3 Jatkokaapelit

Jos laitteen yhteydessä käytetään jatkokaapelia, siinä täytyy olla suojajohdin ja jatkokaapelin johdinten paksuuden on täytettävä vähintään seuraavat vaatimukset, jotka määräytyvät verkkojännitteen ja jatkokaapelin pituuden perusteella:

#### Jos nimellisjännite arvokilvessä on 220 V - 240 V:

- Kaapelin pituus enintään 20 m: AWG 15 / 1,5 mm<sup>2</sup>
- Kaapelin pituus 20 m - 50 m: AWG 13 / 2,5 mm<sup>2</sup>

#### Jos nimellisjännite arvokilvessä on 100 V - 127 V:

- Kaapelin pituus enintään 10 m: AWG 14 / 2,0 mm<sup>2</sup>
- Kaapelin pituus 10 m - 30 m: AWG 12 / 3,5 mm<sup>2</sup>

### 18.4 Melu- ja värinäarvot

Äänenpainetaso K-arvo on 2 dB(A). Äänentehotason K-arvo on 0,8 dB(A). Värinäarvon K-arvo on 0,70 m/s<sup>2</sup>.

- Äänenpainetaso L<sub>PA</sub> mitattu EN IEC 62841-4-3:n mukaan: 80 dB(A)
- Taattu äänentehotaso L<sub>WA</sub> mitattu 2000/14/EC / S.I. 2001/1701:n mukaan: 93 dB(A)
- Värinäarvo a<sub>hV</sub> mitattu EN IEC 62841-4-3:n mukaan, työntöaisa: 1,40 m/s<sup>2</sup>

Ilmoitetut värinäarvot on mitattu standardoidulla testimenettelyllä, ja niitä voidaan käyttää sähkölaitteiden vertailuun. Todelliset värinäarvot voivat käyttötarkoituksen mukaan poiketa ilmoitetuista arvoista. Ilmoitettuja värinäarvoja voidaan käyttää värinärasituksen alustavaan arviointiin. Todellinen värinärasitus on selvitettävä arvioimalla. Lisäksi siinä voidaan huomioida ajat, jolloin sähkölaite on sammutettuna, sekä ajat, jolloin se on päälle kytkettynä mutta käy ilman kuormitusta.

Tietoja värinää koskevan työnantajadirektiivin 2002/44/EC ja S.I. 2005/1093 vaatimusten täyttämistä on osoitteessa [www.stihl.com/vib](http://www.stihl.com/vib).



## 18.5 REACH-asetus

REACH-asetuksella tarkoitetaan EY:n kemikaalien rekisteröintiä, arviointia ja lupamenettelyjä koskevaa asetusta.

Lisätietoja REACH-asetuksen vaatimusten täyttämisestä on saatavissa osoitteesta [www.stihl.com/reach](http://www.stihl.com/reach).

## 19 Varaosat ja varusteet

### 19.1 Varaosat ja varusteet

**STIHL** Alkuperäiset STIHL-varaosat ja alkuperäiset STIHL-varusteet tunnistaa näistä merkeistä.

STIHL suosittelee käyttämään ainoastaan alkuperäisiä STIHL-varaosia ja alkuperäisiä STIHL-varusteita.

STIHL ei voi arvioida muiden valmistajien varaosia ja lisävarusteita luotettavuuden, turvallisuuden ja sopivuuden suhteen jatkuvasta markkinoiden tarkkailusta huolimatta, eikä STIHL ei voi taata niiden käyttöä.

Alkuperäisiä STIHL-varaosia ja alkuperäisiä STIHL-varusteita on saatavissa STIHL-erikoisliikkeestä.

### 19.2 Tärkeitä varaosia

- Terä: 6311 702 0100
- Teräruuvi: 9018 321 1800
- Vääntiö: 6311 702 0600

## 20 Hävittäminen

### 20.1 Ruohonleikkurin hävittäminen

Tietoja hävittämisestä saa paikallisilta viranomaisilta tai STIHL-jälleenmyyjältä.

Virheellinen hävittäminen voi olla haitallista terveydelle ja saastuttaa ympäristöä.

- ▶ Toimita STIHL-tuotteet ja pakkaukset sopivaan keräyspisteeseen kierrätystä varten paikallisten määräysten mukaisesti.
- ▶ Älä hävitä talousjätteen mukana.

## 21 EU-vaatimusten mukaisuusvakuutus

### 21.1 STIHL-ruohonleikkuri RME 235.0

STIHL Tirol GmbH  
Hans Peter Stihl-Straße 5  
6336 Langkampfen

Itävalta

vakuuttaa yksinomaisena vastuullisena, että kone

- Rakenne: sähkökäyttöinen ruohonleikkuri
- Tuotemerkki: STIHL
- Tyyppi: RME 235.0
- Leikkuuveveys: 33 cm
- Sarjatunnus: 6311

täyttää direktiivien 2000/14/EC, 2006/42/EC, 2014/30/EU ja 2011/65/EU asianmukaiset säännökset, ja se on kehitetty ja valmistettu seuraavien valmistuspäivänä voimassa olevien normiversioiden mukaan: EN 62841-1, EN ISO 12100 viitaten standardeihin EN IEC 62841-4-3, EN 55014-1 ja EN 55014-2.

Ilmoitettu laitos:

TÜV Rheinland LGA Products GmbH

Tillystraße 2

90431 Nürnberg, Saksa

Mitatun ja taatun äänentehotason mittaamisessa on noudatettu direktiivin 2000/14/EC liitettä VIII.

- Mitattu äänentehotaso: 92,1 dB(A)
- Taattu äänentehotaso: 93 dB(A)

Teknisiä asiakirjoja säilytetään STIHL Tirol GmbH:ssä.

Valmistusvuosi ja sarjanumero on merkitty ruohonleikkuriin.

Langkampfen, 14.04.2023

STIHL Tirol GmbH

ps V. 

Matthias Fleischer, Tuotekehityspäällikkö

ps V. 

Sven Zimmermann, Laatuosaston johtaja

## 22 UKCA-vaatimusten mukaisuusvakuutus

### 22.1 STIHL-ruohonleikkuri RME 235.0

STIHL Tirol GmbH  
Hans Peter Stihl-Straße 5  
6336 Langkampfen

Itävalta

vakuuttaa yksinomaisena vastuullisena, että kone

- Rakenne: sähkökäyttöinen ruohonleikkuri
- Tuotemerkki: STIHL
- Tyyppi: RME 235.0
- Leikkuuleveys: 33 cm
- Sarjatunnus: 6311

täyttää Ison-Britannian Noise Emission in the Environment by Equipment for use Outdoors Regulations 2001, Supply of Machinery (Safety) Regulations 2008, Electromagnetic Compatibility Regulations 2016 ja The Restriction of the Use of Certain Hazardous Substances in Electrical and Electronic Equipment Regulations 2012 -säädösten asianmukaiset säännökset, ja se on kehitetty ja valmistettu seuraavien valmistuspäivänä voimassa olevien normiversioiden mukaan: EN 62841-1, EN ISO 12100 viitaten standardeihin EN IEC 62841-4-3, EN 55014-1 ja EN 55014-2.

Ilmoitettu laitos:

TUV Rheinland UK LTD  
1011 Stratford Road  
Solihull, B90 4BN

Mitatun ja taatun äänentehotason mittaamisessa on noudatettu Ison-Britannian Noise Emission in the Environment by Equipment for use Outdoors Regulations 2001, Schedule 11 -säädöstä.

- Mitattu äänentehotaso: 92,1 dB(A)
- Taattu äänentehotaso: 93 dB(A)

Teknisiä asiakirjoja säilytetään STIHL Tirol GmbH:ssä.

Valmistusvuosi ja sarjanumero on merkitty ruohonleikkuriin.

Langkampfen, 14.04.2023

STIHL Tirol GmbH

ps V. 

Matthias Fleischer, Tuotekehityspäällikkö

ps V. 

Sven Zimmermann, Laatuosaston johtaja

## 23 Yleiset ja tuotekohtaiset turvallisuusohjeet

### 23.1 Johdanto

Tässä luvussa toistetaan tuotestandardissa määrätty ja valmiiksi muotoillut yleiset ja tuotekohtaiset turvallisuusohjeet.

Kohdassa "Sähköturvallisuus" annettuja turvallisuusohjeita sähköiskun välttämiseksi ei sovelleta STIHL:n akkutuotteisiin, lukuun ottamatta kohtaa c).



### VAROITUS

- **Perehdy kaikkiin turvallisuusohjeisiin, muihin ohjeisiin, kuviin ja teknisiin tietoihin, jotka tulevat tämän ruohonleikkurin mukana.** Ellei seuraavia ohjeita noudateta, voi aiheutua sähköisku, tulipalo tai vakavia vammoja. **Säilytä kaikki turvallisuusohjeet ja muut ohjeet vastaisen varalle.**

### 23.2 Työturvallisuus

- a) **Pidä työalue siistinä ja valaistuna.** Työalueiden epäjärjestys tai valaisemattomuus voi johtaa onnettomuuksiin.
- b) **Älä käytä ruohonleikkuria räjähdysvaarallisissa tiloissa, joissa on syttyviä nesteitä, kaasuja tai pölyjä.** Ruohonleikkurit tuottavat kipinöitä, jotka voivat sytyttää pölyn tai höyryt.
- c) **Pidä lapset ja muut henkilöt poissa ruohonleikkuria käyttäessäsi.** Voit menettää ruohonleikkurin hallinnan, jos olet hajamielinen.

### 23.3 Sähköturvallisuus

- a) **Ruohonleikkurin pistokkeen on sovittava pistorasiaan. Pistoketta ei saa muuttaa millään tavalla. Älä käytä adapteripistokkeita yhdessä suojamaadoituksella varustettujen ruohonleikkureiden kanssa.** Muokkaamattomat pistokkeet ja yhteensopivat pistorasiat vähentävät sähköiskun vaaraa.
- b) **Vältä kosketusta maadoitetuihin pintoihin, kuten putkiin, lämmittimiin, liesiin ja jääkaappeihin.** Sähköiskun vaara on suurempi, jos kehosi on maadoitettu.
- c) **Älä käytä ruohonleikkuria sateessa tai märissä olosuhteissa.** Tämä voi lisätä sähköiskun vaaraa.
- d) **Älä käytä virtajohtoa väärin. Älä koskaan käytä virtajohtoa ruohonleikkurin kantamiseen, vetämiseen tai irrottamiseen. Pidä virtajohto kaukana kuumuudesta, öljystä, terävistä reunoista tai liikkuvista osista.** Vaurioituneet tai sokeutuneet johdot lisäävät sähköiskun vaaraa.
- e) **Kun työskentelet ulkona ruohonleikkurilla, käytä vain jatkojohtoja, jotka soveltuvat myös ulkokäyttöön.** Ulkokäyttöön soveltuvan jatkojohdon käyttö vähentää sähköiskun vaaraa.

- f) **Jos ruohonleikkurin käyttö kosteassa ympäristössä on väistämätöntä, käytä vikavirtasuojakatkaisijaa.** Vikavirtasuojakatkaisijan käyttö vähentää sähköiskun vaaraa.

### 23.4 Henkilöiden turvallisuus

- a) **Ole tarkkaavainen, kiinnitä huomiota siihen, mitä olet tekemässä, ja käytä tervettä järkeä ruohonleikkurilla työskennellessäsi. Älä käytä ruohonleikkuria väsyneenä tai huumeiden, alkoholin tai lääkkeiden vaikutuksen alaisena.** Hetkellinen huolimattomuus ruohonleikkuria käytettäessä voi johtaa vakavaan loukkaantumiseen.
- b) **Käytä henkilökohtaisia suojarusteita ja aina suojalaseja.** Henkilökohtaisten suojarusteiden, kuten pölynaamarin, pitävien turvakien, suojakypärän tai kuulosuojainten käyttö ruohonleikkurin tyypistä ja käytöstä riippuen vähentää loukkaantumisriskiä.
- c) **Vältä tahaton käyttöönotto. Varmista, että ruohonleikkuri on kytketty pois päältä, ennen kuin kytket sen virtalähteeseen ja/tai akkuun, otat sen käteen tai kannat sitä.** Jos sormi on kytkimen päällä ruohonleikkuria kannettaessa tai jos ruohonleikkuri kytketään virtalähteeseen, kun se on kytketty päälle, tämä voi johtaa onnettomuuksiin.
- d) **Poista säätötyökalut tai avaimet ennen ruohonleikkurin käynnistämistä.** Ruohonleikkurin pyöriivään osaan juuttunut työkalu tai avain voi aiheuttaa loukkaantumisen.
- e) **Vältä epänormaalia asentoa. Varmista, että seisot tukevasti ja pidät tasapainosi koko ajan.** Näin voit hallita ruohonleikkuria paremmin yllättävissä tilanteissa.
- f) **Käytä asianmukaista vaatetusta. Älä käytä löysiä vaatteita tai koruja. Pidä hiukset ja vaatteet kaukana liikkuvista osista.** Löysät vaatteet, korut tai pitkät hiukset voivat jäädä kiinni liikkuviin osiin.
- g) **Jos pölynpoisto- ja keräyslaitteita voidaan asentaa, ne on kytkettävä ja niitä on käytettävä oikein.** Pölynpoistolaitteen käyttö voi vähentää pölystä aiheutuvia vaaroja.
- h) **Älä tuudittaudu väärään turvallisuudentunteeseen äläkä jätä huomiotta ruohonleikkureita koskevia turvallisuussääntöjä, vaikka ruohonleikkuri olisikin sinulle tuttu, koska olet käyttänyt sitä monta kertaa.** Huolimattomuus voi johtaa vakaviin vammoihin sekunnin murto-osissa.

### 23.5 Ruohonleikkurin käyttö ja hoito

- a) **Älä ylikuormita ruohonleikkuria. Käytä työhön suunniteltua ruohonleikkuria.** Oikealla ruohonleikkurilla työskentelet paremmin ja turvallisemmin määritellyllä tehoalueella.
- b) **Älä käytä ruohonleikkuria, jonka kytkin on viallinen.** Ruohonleikkuri, jota ei voi enää kytkeä päälle tai pois päältä, on vaarallinen ja se on korjattava.
- c) **Irrota pistoke pistorasiasta ja/tai irrota irrotettava akku, ennen kuin teet laitteeseen säätöjä, vaihdat työkalun osia tai laitat ruohonleikkurin pois.** Tämä varotoimenpide estää ruohonleikkurin tahattoman käynnistymisen.
- d) **Pidä käyttämättömät ruohonleikkurit poissa lasten ulottuvilta. Älä anna kenenkään käyttää ruohonleikkuria, joka ei tunne sitä tai ei ole lukenut näitä ohjeita.** Ruohonleikkurit ovat vaarallisia, jos niitä käyttävät kokemattomat ihmiset.
- e) **Huolehdi ruohonleikkurista ja työkaluista huolellisesti. Tarkista, että liikkuvat osat toimivat kunnolla ja että ne eivät ole juuttuneet ja että osat eivät ole rikkoutuneet tai vahingoittuneet siten, että ruohonleikkurin toiminta on heikentynyt. Korjauta vaurioituneet osat ennen ruohonleikkurin käyttöä.** Monet onnettomuudet johtuvat huonosti huolletuista ruohonleikkureista.
- f) **Pidä leikkaustyökalut terävinä ja puhtaina.** Huolellisesti huolletut leikkuutyökalut, joissa on terävät leikkuureunat, jumiuutuvat vähemmän ja niitä on helpompi ohjata.
- g) **Käytä ruohonleikkuria, työkalua, lisävarusteita jne. näiden ohjeiden mukaisesti. Ota huomioon työolosuhteet ja suoritettava toiminta.** Ruohonleikkureiden käyttö muuhun kuin siihen, mihin ne on tarkoitettu, voi johtaa vaaratilanteisiin.
- h) **Pidä kahvat ja tartuntapinnat kuivina, puhtaina ja öljyttöminä.** Liukkaat kahvat ja tartuntapinnat eivät mahdollista ruohonleikkurin turvallista käyttöä ja hallintaa odottamattomissa tilanteissa.

### 23.6 Huolto

- a) **Anna pätevän henkilökunnan korjata ruohonleikkurisi alkuperäisillä varaosilla.** Näin varmistetaan, että ruohonleikkurin turvallisuus säilyy.

## 23.7 Sähkökäyttöisten ruohonleikkureiden turvallisuusohjeet

- a) **Älä käytä ruohonleikkuria huonolla säällä, etenkin ukkosen aikana.** Tämä vähentää salamaniskun riskiä.
- b) **Tarkasta työalue huolellisesti villieläinten varalta.** Käynnissä oleva ruohonleikkuri voi vahingoittaa villieläimiä.
- c) **Tutki työskentelyalue perusteellisesti ja poista kaikki kivet, tikut, johdot, luut ja muut vieraat kappaleet.** Pauskautuvat osat voivat aiheuttaa vammoja.
- d) **Tarkista aina ennen ruohonleikkurin käyttöä, etteivät leikkurin terä ja leikkuutaso ole kuluneet tai vaurioituneet.** Kuluneet tai vaurioituneet osat lisäävät loukkaantumiseriskiä.
- e) **Tarkista ennen käyttöä, ettei virtajohtossa ja mahdollisissa jatkojohdoissa ole merkkejä vaurioista tai vanhenemisesta. Älä käytä ruohonleikkuria, jos johto on vaurioitunut tai kulunut. Jos virtajohto vaurioituu tai kuluu käytön aikana, sammuta ruohonleikkuri ja älä koske johtoon ennen kuin olet irrottanut pistokkeen.** Vaurioitunut virtajohto tai jatkojohto voi aiheuttaa sähköiskun, tulipalon ja/tai vakavan loukkaantumisen.
- f) **Tarkista ruohonkeruusäiliö säännöllisesti kulumisen tai repeytymisen varalta.** Kulunut tai vaurioitunut ruohonkeruusäiliö lisää loukkaantumiseriskiä.
- g) **Jätä suojukset paikoilleen. Suojusten on oltava toiminnassa ja asianmukaisesti kiinnitettyinä.** Löysä, vaurioitunut tai väärin toimiva suojus voi aiheuttaa loukkaantumisen.
- h) **Pidä ilmanottoaukot vapaina roskista.** Tukkeutuneet ilmanottoaukot ja roskat voivat johtaa ylikuumentumiseen tai palovaaraan.
- i) **Käytä aina pitkästä turvakengistä ruohonleikkuria käyttäessäsi. Älä koskaan työskentele paljain jaloin tai sandaalit jalassa.** Tämä vähentää jalkavamman riskiä, kun jalka joutuu kosketuksiin pyörivän leikkurin terän kanssa.
- j) **Käytä aina pitkiä housuja ruohonleikkuria käyttäessäsi.** Paljas iho lisää sinkoutuvien osien aiheuttamien vammojen todennäköisyyttä.
- k) **Älä käytä ruohonleikkuria märällä ruoholla. Kävele, älä koskaan juokse ruohoa leikatessasi.** Tämä vähentää liukastumisen ja kaatumisen riskiä, mikä voi johtaa loukkaantumiseen.
- l) **Älä käytä ruohonleikkuria liian jyrkissä rinteissä.** Tämä vähentää hallinnan menettämisen, liukastumisen ja putoamisen riskiä, mikä voi johtaa loukkaantumiseen.
- m) **Kun työskentelet rinteessä, varmista, että sinulla on turvallinen jalansija; työskentele aina rinteen poikki, älä koskaan ylös tai alas, ja ole erittäin varovainen vaihtaessasi työskentelysuuntaa.** Tämä vähentää hallinnan menettämisen, liukastumisen ja putoamisen riskiä, mikä voi johtaa loukkaantumiseen.
- n) **Ole erityisen varovainen, kun peruutat ruohonleikkuria tai vedät sitä itseäsi kohti. Kiinnitä aina huomiota ympäristöön.** Tämä vähentää kompastumisriskiä työskentelyn aikana.
- o) **Pidä virtajohto kaukana leikkurin teristä.** Vaurioitunut virtajohto tai jatkojohto voi aiheuttaa sähköiskun, tulipalon ja/tai vakavan loukkaantumisen.
- p) **Sammuta leikkuri ja irrota pistoke, jos virtajohto on jäänyt kiinni tai vahingoittunut.** Vaurioituneet tai sotkeutuneet johdot lisäävät sähköiskun vaaraa.
- q) **Älä koske teriin tai muihin vaarallisiin osiin, jotka vielä liikkuvat.** Tämä vähentää liikkuvien osien aiheuttamaa loukkaantumiseriskiä.
- r) **Varmista, että kaikki kytkimet on kytketty pois päältä ja pistoke on irrotettu, ennen kuin poistat takertunutta materiaalia tai puhdistat ruohonleikkurin.** Ruohonleikkurin odottamaton käynnistyminen voi aiheuttaa vakavia vammoja.

### Indholdsfortegnelse

1	Forord.....	118
2	Oplysninger om denne brugsvejledning..	118
3	Oversigt.....	118
4	Sikkerhedshenvisninger.....	119
5	Klargøring af plæneklipperen.....	124
6	Samling af plæneklipperen.....	124
7	Elektrisk tilslutning af plæneklipperen.....	126
8	Til- og frakobling af plæneklipperen.....	126
9	Kontrol af plæneklipperen.....	127
10	Brug af plæneklipperen.....	127
11	Efter arbejdet.....	129
12	Transport.....	129
13	Opbevaring.....	129
14	Rengøring.....	129
15	Vedligeholdelse.....	130
16	Reparation.....	131

17	Afhjælpning af fejl.....	131
18	Tekniske data.....	132
19	Reserve dele og tilbehør.....	133
20	Bortskaffelse.....	133
21	EU-overensstemmelseserklæring.....	133
22	UKCA-overensstemmelseserklæring.....	133
23	Generelle og produktspecifikke sikkerhedsanvisninger.....	134

## 1 Forord

Kære kunde

Vi er glade for, at du har valgt STIHL. Vi udvikler og producerer vores produkter i topkvalitet efter vores kunders behov. Dermed kan vi fremstille produkter med høj pålidelighed, selv ved ekstrem belastning.

STIHL står også for topkvalitet, når det drejer sig om service. Vores fagpersonale garanterer kompetent rådgivning og instruktion samt omfattende teknisk hjælp.

STIHL vedkender sig udtrykkeligt en bæredygtig og ansvarsfuld omgang med naturen. Denne brugsanvisning har til formål at hjælpe dig med at anvende dit STIHL-produkt med en lang levetid på en sikker og miljøvenlig måde.

Vi takker for din tillid og håber, at du får stor glæde af dit STIHL-produkt.



Nikolas Stihl

**VIGTIGT! SKAL LÆSES FØR BRUG OG OPBEVARES.**

## 2 Oplysninger om denne brugsvejledning

### 2.1 Gældende dokumenter

Denne betjeningsvejledning er en oversættelse af den oprindelige brugsvejledning fra producenten iht. EF-direktiv 2006/42/EC.

Lokale sikkerhedsforskrifter gælder.

### 2.2 Markering af advarselshenvisninger i teksten

#### ! FARE

- Henvisningen gør opmærksom på farer, som medfører alvorlige kvæstelser eller død.
  - De nævnte foranstaltninger kan medføre alvorlige kvæstelser eller død.

#### ! ADVARSEL

- Henvisningen henviser til farer, som **kan** medføre alvorlige kvæstelser eller død.
  - De nævnte foranstaltninger kan medføre alvorlige kvæstelser eller død.

#### BEMÆRK

- Henvisningen henviser til farer, som kan medføre materielle skader.
  - De nævnte foranstaltninger kan forhindre materielle skader.

### 2.3 Symboler i teksten



Dette symbol henviser til et kapitel i denne brugsvejledning.

## 3 Oversigt

### 3.1 Plæneklipper

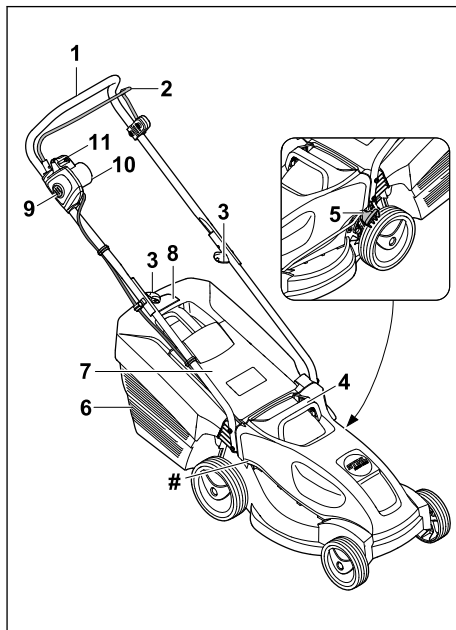

**1 Styr**

Styret bruges til at holde, styre og transportere plæneklipperen.

**2 Gearstang**

Gearstangen tænder og slukker kniven sammen med låseknappen.

**3 Drejehåndtag**

Drejehåndtagene klemmer på styrehåndtagets øverste del fast på styrehåndtagets nederste del og bruges til at folde styret sammen.

**4 Transporthåndtag**

Transporthåndtaget bruges til at transportere plæneklipperen.

**5 Håndtag**

Håndtaget bruges til at justere klippehøjden.

**6 Græsopsamlingskurv**

Græsopsamlingskurven samler det slået græs op.

**7 Udkastningsklap**

Udkastningsklappen lukker udkastningskanalen.

**8 Niveaumåler**

Niveaumåleren viser, om græsopsamlingskurven er fyldt.

**9 Låseknop**

Låseknappen tænder og slukker kniven sammen med gearstangen.

**10 Stik**

Stikket forbinder plæneklipperen med forlængerledningen.

**11 Åbning**

Åbningen tjener som trækaflastning for kabelforbindelsen.

**# Mærkeplade med maskinnummer****3.2 Symboler**

Symbolerne kan være på plæneklipperen og betyder følgende:



Garanteret lyd effektniveau i henhold til direktiv 2000/14/EC i dB(A) for at gøre produkternes lydmissioner sammenlignelige.



Produktet må ikke bortskaffes med husholdningsaffald.



Elektrisk værktøj i beskyttelsesklasse II



Vekselstrøm

**IPX4** IP-mærkning

Tænd for kniven.

**4 Sikkerhedshenvisninger****4.1 Advarselssymboler****▲ ADVARSEL**

Advarselssymbolerne på plæneklipperen betyder følgende:



Overhold sikkerhedsforskrifterne og deres foranstaltninger.



Læs, forstå og opbevar betjeningsvejledningen.



Pas på omkring flyvende genstande - hold afstand, og hold tredjeparter på afstand.



Rør ikke ved de roterende knive.



Hvis tilslutningsledningen eller forlængerkablet er beskadiget: Træk stikket ud af stikkontakten.

Overhold sikkerhedsforskrifterne for rengøring, transport, opbevaring, vedligeholdelse og reparation.



Hold forbindelseskablet væk fra klippeværktøjet.



Beskyt plæneklipperen mod regn og fugt.

**4.2 Påtænkt anvendelse**

STIHL plæneklipper RME 235.0 bruges til at klippe græs.



## ▲ ADVARSEL

- Hvis plæneklipperen ikke anvendes efter hensigten, kan personer komme alvorligt til skade eller blive dræbt, og der kan opstå materielle skader.
  - ▶ Brug plæneklipperen med en forlængertledning.
  - ▶ Brug plæneklipperen som beskrevet i denne betjeningsvejledning.

### 4.3 Krav til brugeren

## ▲ ADVARSEL

- Brugere uden instruktion kan muligvis ikke genkende eller vurdere de farer, der er forbundet med plæneklipperen. Brugeren eller andre personer kan komme alvorligt til skade eller blive dræbt.



- ▶ Læs, forstå og opbevar betjeningsvejledningen.

- ▶ Hvis plæneklipperen overdrages til en anden person: Gives der en betjeningsvejledning.
- ▶ Sørg for, at brugeren opfylder følgende krav:
  - Brugeren er udhvilet.
  - Brugeren er fysisk, sensorisk og mentalt i stand til at betjene og arbejde med plæneklipperen. Hvis brugeren er fysisk, sensorisk eller mentalt begrænset, må brugeren kun arbejde med den under opsyn eller instruktion af en ansvarlig person.
  - Brugeren kan genkende og vurdere de farer, der er forbundet med plæneklipperen.
  - Brugeren er klar over, at brugeren selv er ansvarlig for ulykker og skader.
  - Brugeren er myndig, eller brugeren er under uddannelse i et erhverv under tilsyn i overensstemmelse med de nationale bestemmelser.
  - Brugeren har modtaget instruktion fra en STIHL forhandler eller en kompetent person, før brugeren arbejder med plæneklipperen første gang.
  - Brugeren er ikke påvirket af alkohol, medicin eller stoffer.
- ▶ Hvis der er usikkerhed om noget: Besøg en STIHL forhandler.

### 4.4 Beklædning og udstyr

## ▲ ADVARSEL

- Der er risiko for, at genstande kan blive slynget op i luften med høj hastighed under arbejdet. Brugeren kan komme til skade.
  - ▶ Bær lange bukser i et kraftigt materiale.
- Under arbejdet kan der blive hvirvlet støv op. Indånding af støv kan udgøre en sundhedsfare og udløse allergiske reaktioner.
  - ▶ Hvis der hvirvles støv op: Bær støvbeskyttelse.
- Uegnede beklædningsgenstande kan blive viklet ind i træ, buskads og i plæneklipperen. Brugere, der ikke bærer egnet tøj, kan komme alvorligt til skade.
  - ▶ Bær tætsiddende tøj.
  - ▶ Tag tørklæder og smykker af.
- Under rengøring, vedligeholdelse eller transport kan brugeren risikere at komme i kontakt med kniven. Brugeren kan komme til skade.
  - ▶ Bær beskyttelseshandsker.
- Hvis brugeren går med uegnet fodtøj, kan han eller hun risikere at glide. Brugeren kan komme til skade.
  - ▶ Brug solide, lukkede sko med kraftige såler.
- Under slibning af knivene kan der blive slynget materialerester væk. Brugeren kan komme til skade.
  - ▶ Bær beskyttelsesbriller, der sidder godt til. Køb egnede beskyttelsesbriller, der overholder standarden EN 166 eller er godkendt og mærket iht. nationale forskrifter.
  - ▶ Bær beskyttelseshandsker.

### 4.5 Arbejdsområde og omgivelser

#### 4.5.1 Plæneklipper

## ▲ ADVARSEL

- Ikke inddragende personer, børn og dyr kan ikke genkende eller vurdere de farer, der er forbundet med plæneklipperen og udkastede genstande. Ikke inddragende personer, børn og dyr kan komme alvorligt til skade, og der kan opstå materielle skader.
  - ▶ Hold ikke inddragende personer, børn og dyr væk fra arbejdsområdet.
  - ▶ Hold afstand til genstande.
  - ▶ Efterlad ikke plæneklipperen uden opsyn.
  - ▶ Sørg for, at børn ikke kan lege med plæneklipperen.
- Hvis der arbejdes i regnvej, kan brugeren glide. Brugeren kan blive alvorligt kvæstet eller dræbt.
  - ▶ Hvis det regner: Der må ikke arbejdes.



- Plæneklipperen er ikke vandtæt. Hvis arbejdet udføres i regnvejr eller i fugtige omgivelser, kan der opstå elektrisk stød. Brugeren kan komme til skade, og plæneklipperen kan blive beskadiget.
  - ▶ Arbejd ikke i regnvejr eller i fugtige omgivelser.
  - ▶ Der må ikke slås vådt græs.
- Plæneklipperens elektriske komponenter kan frembringe gnister. Gnister kan forårsage brande og eksplosioner i letantændelige eller eksplosive omgivelser. Folk kan komme alvorligt til skade eller blive dræbt, og der kan opstå materielle skader.
  - ▶ Der må ikke arbejdes i et let antændeligt eller eksplosivt omgivelser.
- Folk kan snuble over forlængerledningen. Folk kan komme til skade, og plæneklipperen kan blive beskadiget.
  - ▶ Læg forlængerkablet tydeligt synligt og fladt på jorden.

## 4.6 Sikker tilstand

### 4.6.1 Plæneklipper

Plæneklipperen er i en sikker stand, hvis følgende betingelser er opfyldt:

- Plæneklipperen er ubeskadiget.
- Forlængerledningen og stikket er ubeskadiget.
- Plæneklipperen er ren og tør.
- Betjeningselementerne fungerer og er uændret.
- Kniven er korrekt fastgjort.
- Der er monteret originalt tilbehør fra STIHL til denne plæneklipper.
- Tilbehøret er korrekt monteret.



### ▲ ADVARSEL

- I en tilstand, der ikke er i overensstemmelse med sikkerhedskravene, kan komponenterne ikke længere fungere korrekt, og sikkerhedsanordninger kan deaktiveres. Folk kan blive alvorligt kvæstet eller dræbt.
  - ▶ Arbejd med en ubeskadiget plæneklipper.
  - ▶ Arbejd med en ubeskadiget forlængerledning og et ubeskadiget stik.
  - ▶ Hvis plæneklipperen er snavset eller våd: Rengør plæneklipperen, og lad den tørre.
  - ▶ Der må foretages ændringer på plæneklipperen.
  - ▶ Hvis betjeningsanordningerne ikke virker: Plæneklipperen må ikke bruges.
  - ▶ Monter originalt tilbehør fra STIHL til denne plæneklipper.
  - ▶ Fastgør kniven som beskrevet i denne betjeningsvejledning.

- ▶ Monter tilbehøret som beskrevet i denne betjeningsvejledning eller i betjeningsvejledningen til tilbehøret.
- ▶ Sæt ikke genstande ind i plæneklipperens åbninger.
- ▶ Udskift slidte eller beskadigede informativonsskilte.
- ▶ Hvis der er usikkerhed om noget: Besøg en STIHL forhandler.

### 4.6.2 Kniv

Kniven er i sikker stand, hvis følgende betingelser bliver opfyldt:

- Kniven og tilbehør er ubeskadiget.
- Kniven er ikke deformeret.
- Kniven er korrekt fastgjort.
- Kniven er korrekt slebet.
- Kniven er uden grater.
- Kniven er ikke afbalanceret.
- Knivens minimumstykkelse ikke har nået,  18.2.
- Knivens efterslibning er ikke blevet overskredet,  18.2.
- Skærpningsvinklen opretholdes,  18.2.

### ▲ ADVARSEL

- I en ikke sikkerhedsmæssigt forsvarlig tilstand, kan dele af kniven løsne sig og slynges væk. Folk kan komme alvorligt til skade.
  - ▶ Arbejd med en ubeskadiget kniven og ubeskadiget tilbehør.
  - ▶ Fastgør kniven korrekt.
  - ▶ Kniven slibes korrekt.
  - ▶ Hvis minimumstykkelsen ikke er nået: Udskift kniven .
  - ▶ Hvis grænsen for efterslibning er overskredet: Udskift kniven .
  - ▶ Få kniven afbalanceret af en STIHL forhandler.
  - ▶ Hvis der er usikkerhed om noget: Besøg en STIHL forhandler.

## 4.7 Tilslut elektrisk

Kontakt med spændingsførende komponenter kan forårsages af følgende:

- Forlængerledningen er beskadiget.
- Stikket på forlængerledningen er beskadiget.
- Stikkontakten er ikke installeret korrekt.

### ▲ FARE

- Kontakt med strømførende komponenter kan medføre elektrisk stød. Brugeren kan komme alvorligt til skade eller blive dræbt.
  - ▶ Sørg for, at forlængerledningen eller den fast tilsluttede forsyningsledning og stikket er ubeskadigede.



Hvis forlængerledningen eller tilslutningsledningen er beskadiget:

- ▶ Rør ikke ved det beskadigede område.
  - ▶ Træk stikket ud af stikkontakten.
  - ▶ Få en STIHL-forhandler til at udskifte tilslutningsledningen.
- ▶ Håndter forlængerledningen og stikket med tørre hænder.
  - ▶ Sæt stikket på forlængerledningen i en korrekt installeret og sikret stikkontakt med en beskyttende jordkontakt.
  - ▶ Tilslut plæneklipperen via en fejlstrømafbryder (30 mA, 30 ms).
- En beskadiget eller uegnet forlængerledning kan forårsage elektrisk stød. Personer kan komme alvorligt til skade eller blive dræbt.
    - ▶ Brug en forlængerledning med det korrekte kabeltværsnit,  18.
    - ▶ Brug en stænsikkert forlængerledning, der er godkendt til udendørs brug.

## ▲ ADVARSEL

- Under drift kan forkert netspænding eller netfrekvens forårsage en overspænding i plæneklipperen. Plæneklipperen kan blive beskadiget.
  - ▶ Sørg for, at netspændingen og netfrekvensen svarer til specifikationerne på plæneklipperens typeskilt.
- Hvis flere elektriske apparater er tilsluttet en stikdåse, kan de elektriske komponenter blive overbelastet under arbejdet. De elektriske komponenter kan blive varme og forårsage brand. Personer kan blive alvorligt kvæstet eller dræbt, og der kan ske materielle skader.
  - ▶ Tilslut plæneklipperen individuelt til en stikkontakt.
  - ▶ Tilslut ikke plæneklipperen til flere stikkontakter.
- En forkert lagt forlængerledning kan blive beskadiget, og personer kan snuble over det. Personer kan komme til skade, og forlængerledningen kan blive beskadiget.
  - ▶ Læg forlængerledningen, så plæneklipperen ikke kan røre det.
  - ▶ Læg og afmærk forlængerledningen, så personer ikke kan snuble over den.
  - ▶ Læg forlængerledningen, så det ikke er stramt eller sammenfiltret.
  - ▶ Læg forlængerledningen, så det ikke beskadiges, knækkes, knuses eller gnides.
  - ▶ Beskyt forlængerledningen mod varme, olie og kemikalier.
  - ▶ Læg forlængerledningen på en tør overflade.

- Forlængerledningen bliver varm under arbejdet. Hvis varmen ikke kan ledes væk, kan der startes en brand.
  - ▶ Hvis der anvendes en kabeltromle: Træk kabeltromlen helt ud.

## 4.8 Arbejde

### ▲ ADVARSEL

- Brugeren kan ikke længere arbejde koncentreret i visse situationer. Brugeren kan snuble, falde og komme alvorligt til skade.
  - ▶ Arbejd roligt og bevidst.
  - ▶ Hvis lysforholdene og sigtbarheden er dårlige: Plæneklipperen må ikke bruges.
  - ▶ Betjen plæneklipperen alene.
  - ▶ Hold øje med forhindringer.
  - ▶ Plæneklipperen må ikke tippe.
  - ▶ Arbejd stående på jorden og hold balancen.
  - ▶ Hvis der opstår symptomer på træthed: Tag en pause fra arbejdet.
  - ▶ Hvis der klippes på en skråning: Slå på tværs af skråningen.
  - ▶ Der må ikke arbejdes på skråninger, der er stejlere end 25° (46,6 %).
- Den roterende kniv kan skære brugeren. Brugeren kan komme alvorligt til skade.



- ▶ Rør ikke ved de roterende kniv.
  - ▶ Hvis kniven er blokeret af en genstand: Sluk plæneklipperen, og tag forlængerledningens kobling ud af plæneklipperens stik. Fjern først derefter genstanden.
- Hvis plæneklipperen ændrer sig eller opfører sig på en usædvanlig måde under drift, er plæneklipperen muligvis ikke i en sikker tilstand. Folk kan komme alvorligt til skade, og der kan opstå materielle skader.
    - ▶ Stop arbejdet, sluk for plæneklipperen, tag forlængerledningens kobling ud af plæneklipperens stik, og kontakt en STIHL-forhandler.
  - Plæneklipperen kan give vibrationer under arbejdet.
    - ▶ Brug beskyttelseshandsker.
    - ▶ Tag pauser fra arbejdet.
    - ▶ Hvis der er tegn på en kredsløbssygdom: Gå til lægen.
  - Hvis kniven under arbejdet rammer en fremmed genstand, kan genstanden eller dele af den blive beskadiget eller slynget op med høj hastighed. Folk kan komme til skade, og der kan opstå materielle skader.
    - ▶ Fjern fremmedlegemer fra arbejdsområdet.

- Når gearstangen slippes, fortsætter kniven med at rotere i kort tid. Folk kan komme alvorligt til skade.
  - ▶ Vent, indtil kniven stopper med at rotere.
- Hvis den roterende kniv rammer en hård genstand, kan der opstå gnister. Gnisterne kan forårsage brand i let brændbare omgivelser. Folk kan komme alvorligt til skade eller blive dræbt, og der kan opstå materielle skader.
  - ▶ Der må ikke arbejdes i et letantændeligt miljø.
- Hvis plæneklipperen parkeres på skrånende overflader, kan den utilsigtet rulle væk. Folk kan komme til skade, og der kan opstå materielle skader.
  - ▶ Slip kun plæneklipperen, når den står på en plan overflade og ikke kan rulle væk af sig selv.
- Hvis der er fastgjort genstande på styret, kan plæneklipperen vælte på grund af den ekstra vægt. Folk kan komme til skade, og der kan opstå materielle skader.
  - ▶ Fastgør ingen genstande til styret.

## ▲ FARE

- Hvis der arbejdes i nærheden af strømførende ledninger, kan kniven komme i kontakt med de strømførende ledninger og beskadige dem. Brugeren kan blive alvorligt kvæstet eller dræbt.
  - ▶ Arbejd ikke i nærheden af strømførende kabler.
- Hvis der arbejdes under et tordenvejr, kan brugeren blive ramt af lynnedslag. Brugeren kan blive alvorligt kvæstet eller dræbt.
  - ▶ I tilfælde af tordenvejr: Der må ikke arbejdes.

## 4.9 Transport

### 4.9.1 Transport

## ▲ ADVARSEL

- Under transport kan plæneklipperen vælte eller bevæge sig. Folk kan komme til skade, og der kan opstå materielle skader.
  - ▶ Sluk plæneklipperen, og tag forlængerledningens kobling ud af plæneklipperens stik.
  - ▶ Vent, indtil kniven stopper med at rotere.
  - ▶ Fastgør plæneklipperen med spænderemmer, stropper eller et net, så den ikke kan vælte eller bevæge sig.

## 4.10 Opbevaring

### 4.10.1 Opbevaring

## ▲ ADVARSEL

- Børn kan ikke genkende og vurdere de farer, der er forbundet med plæneklipperen. Børn kan komme alvorligt til skade.
  - ▶ Træk forlængerledningens stik ud af stikkontakten.
  - ▶ Træk forlængerledningens kobling ud af plæneklipperens stik.
  - ▶ Opbevar plæneklipperen uden for børns rækkevidde.
- De elektriske kontakter på plæneklipperen og metalkomponenterne kan korrodere på grund af fugt. Plæneklipperen kan blive beskadiget.
  - ▶ Træk forlængerledningens stik ud af stikkontakten.
  - ▶ Træk forlængerledningens kobling ud af plæneklipperens stik.
  - ▶ Hold plæneklipperen ren og tør.
- Hvis plæneklipperen opbevares på skrånende overflader, kan den utilsigtet rulle væk. Folk kan komme til skade, og der kan opstå materielle skader.
  - ▶ Opbevar kun plæneklipperen på plane overflader.

## 4.11 Rengøring, vedligeholdelse og reparation

## ▲ ADVARSEL

- Hvis stikket er sat i en stikkontakt under rengøring, vedligeholdelse eller reparation, kan plæneklipperen utilsigtet blive tændt. Folk kan komme alvorligt til skade, og der kan opstå materielle skader.



- ▶ Træk forlængerledningens stik ud af stikkontakten.

- ▶ Træk forlængerledningens kobling ud af plæneklipperens stik.
- ▶ Vent, indtil kniven stopper med at rotere.
- Skarpe rengøringsmidler, rengøring med en vandstråle eller spidse genstande kan beskadige plæneklipperen og kniven. Hvis plæneklipperen eller kniven ikke rengøres korrekt, kan det være, at komponenterne ikke længere fungerer korrekt, og sikkerhedsanordningerne kan blive deaktiveret. Folk kan komme alvorligt til skade.
  - ▶ Rengør plæneklipperen og kniven som beskrevet i denne betjeningsvejledning.

- Hvis plæneklipperen eller kniven ikke vedligeholdes eller repareres korrekt, kan det være, at komponenterne ikke længere fungerer korrekt, og sikkerhedsanordningerne kan blive deaktiveret. Folk kan blive alvorligt kvæstet eller dræbt.
  - ▶ Du må ikke selv vedligeholde eller reparere plæneklipperen.
  - ▶ Hvis plæneklipperen skal serviceres eller repareres: Besøg en STIHL forhandler.
  - ▶ Vedligehold kniven som beskrevet i denne betjeningsvejledning.
- Under rengøring, vedligeholdelse eller reparation af kniven kan brugeren skære sig på skarpe skærekanter. Brugeren kan komme til skade.
  - ▶ Brug beskyttelseshandsker.
- Kniven kan blive varm under slibning. Brugeren kan blive forbrændt.
  - ▶ Vent, indtil kniven er afkølet.
  - ▶ Brug beskyttelseshandsker.
- Kniven på plæneklipperen er bevægelig, selv når motoren er slukket. Brugeren kommer til skade under vedligeholdelse af kniven på grund af den bevægelige kniv.
  - ▶ Arbejd omhyggeligt.
  - ▶ Brug beskyttelseshandsker.
- Kniven på plæneklipperen er bevægelig. Under vedligeholdelse af kniven kan brugeren klemme fingrene mellem den bevægelige kniv og plæneklipperens faste dele.
  - ▶ Arbejd omhyggeligt.
  - ▶ Brug beskyttelseshandsker.

## 5 Klargøring af plæneklipperen

### 5.1 Gør plæneklipperen klar til brug

Før arbejdet påbegyndes, skal følgende trin udføres:

- ▶ Fjern emballagemateriale og transportlås.
- ▶ Sørg for, at følgende komponenter er i sikker stand:
  - Plæneklipper, 4.6.1.
  - Kniv, 4.6.2.
- ▶ Rengør plæneklipperen, 14.2.
- ▶ Tjek kniv, 9.2.
- ▶ Påmonter styret, 6.1
- ▶ Klap styret op, 6.2.1.
- ▶ Tilslut plæneklipperens stik til en forlængerledning, 7.1.
- ▶ Sæt forlængerledningens stik i en let tilgængelig stikkontakt.
- ▶ Hvis der er klipning i gang, og det klippede græs skal opsamles i græsopsamlingskurven:

Ophængning af græsopsamlingskurven, 6.3.2.

- ▶ Hvis der er klipning i gang, og det klippede græs skal udkastes: Løsn græsopsamlingskurven, 6.3.3.
- ▶ Indstil klippehøjden, 10.2.
- ▶ Kontroller betjeningselementerne, 9.1.
- ▶ Hvis trinene ikke kan udføres: Brug ikke plæneklipperen, og kontakt en STIHL forhandler.

## 6 Samling af plæneklipperen

### 6.1 Påmonter styret

- ▶ Sluk for plæneklipperen.
- ▶ Træk forlængerledningens kobling ud af plæneklipperens stik.
- ▶ Placer plæneklipperen på en plan overflade.

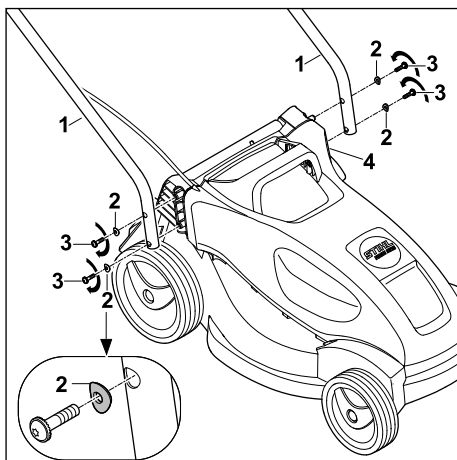

- ▶ Hold styrehåndtagets nederste dele (1) mod plæneklipperen, så hullerne flugter med hinanden.
- ▶ Skru skruerne (3) sammen med skiverne (2) fra ydersiden til indersiden gennem hullerne på styrehåndtagets nederste del (1) og på plæneklipperen (4), skru dem fast og stram dem. Begge styrehåndtagets nederste dele (1) er fast forbundet med plæneklipperen (4).
- ▶ Styrehåndtagets øverste kan monteres i 2 højder (a,b).

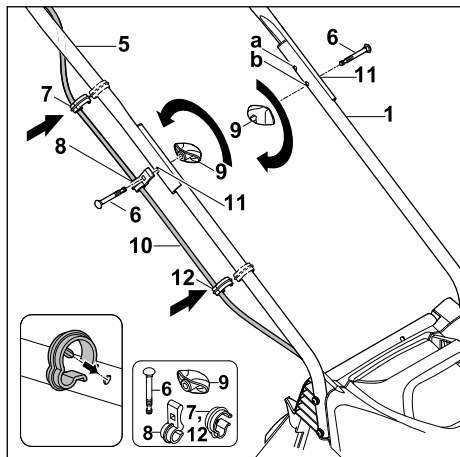

- ▶ Hold styrehåndtagets øverste del (5) mod styrehåndtagets nederste del (1), så hullerne fugter med hinanden.
- ▶ Sæt kablet (10) i kabelklemmen (8).
- ▶ På den side, hvor kablet er placeret, skubbes skruen (6) fra ydersiden til indersiden gennem hullerne (11) i kabelklemmen (8), styrehåndtagets øverste del (5) og styrehåndtagets nederste del (1).
- ▶ På den anden side skubbes skruen (6) udefra og indad gennem hullerne (11) i styrehåndtagets øverste del (5) og styrehåndtagets nederste del (1).
- ▶ Sæt drejhåndtagene (9) på begge sider på skrue (6) og skru dem fast. Styrehåndtagets øverste del (5) er fast forbundet med styrehåndtagets nederste dele (1).
- ▶ Sæt kablet (10) i kabelklemmen (7).
- ▶ Tryk kabelklemmen (7) på styrehåndtagets øverste del (5), og lad den klikke på plads.
- ▶ Sæt kablet (10) i kabelklemmen (12).
- ▶ Tryk kabelklemmen (12) på styrehåndtagets nederste del (1), og lad den klikke på plads.

Styret behøver ikke at blive afmonteret igen.

## 6.2 Styrehåndtaget klappes os og slås sammen

### 6.2.1 Klap styret op

- ▶ Sluk for plæneklipperen.
- ▶ Træk forlængerledningens kobling ud af plæneklipperens stik.
- ▶ Placer plæneklipperen på en plan overflade.

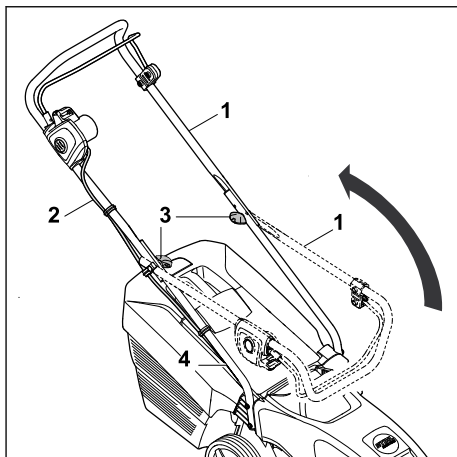

- ▶ Åbn styrehåndtagets øverste del (1), og hold det med den ene hånd. Pas på ikke at beskadige kablet (2).
- ▶ Skru drejhåndtagene (3) fast. Styrehåndtagets øverste del (1) er fast forbundet med styrehåndtagets nederste del (4).

### 6.2.2 Klap styret sammen

Styret kan klappes sammen for at spare plads til transport eller opbevaring.

- ▶ Sluk for plæneklipperen.
- ▶ Træk forlængerledningens kobling ud af plæneklipperens stik.
- ▶ Placer plæneklipperen på en plan overflade.

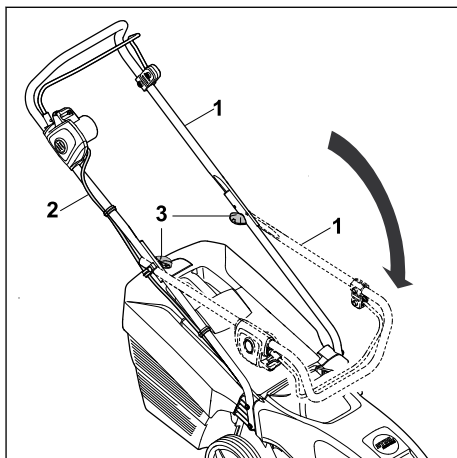

- ▶ Skru drejhåndtagene (3) af, indtil de kan dreje frit.
- ▶ Klap styrehåndtagets øverste del (1) fremad, idet du sørger for ikke at beskadige kablet (2).

## 6.3 Samling, påsætning og aftagning af græsopsamlingskurven

### 6.3.1 Saml græsopsamlingskurven

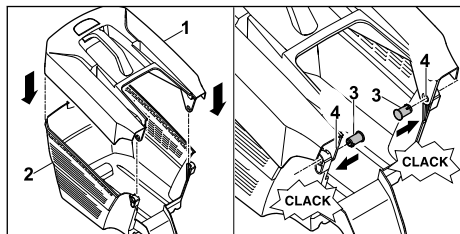

- ▶ Sæt græsopsamlingskurvens øverste del (1) på græsopsamlingskurvens nederste del (2).
- ▶ Tryk boltene (3) gennem åbningerne (4) indefra.
- ▶ Tryk græsopsamlingskurvens øverste del (1) ned. Græsopsamlingskurvens øverste del klikker på plads.

### 6.3.2 Ophængning af græsopsamlingskurv

- ▶ Sluk for plæneklipperen.
- ▶ Træk forlængerledningens kobling ud af plæneklipperens stik.
- ▶ Placer plæneklipperen på en plan overflade.

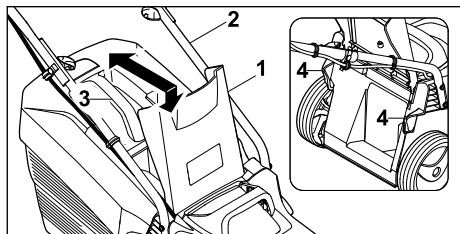

- ▶ Åbn og hold udkastklappen (1).
- ▶ Tag fat i græsopsamlingskurven (2) ved håndtaget (3), og sæt den fast i holderne (4).
- ▶ Placer udlægningsklappen (1) på græsopsamlingskurven (2).

### 6.3.3 Løsn græsopsamlingskurven

- ▶ Sluk for plæneklipperen.
- ▶ Træk forlængerledningens kobling ud af plæneklipperens stik.
- ▶ Placer plæneklipperen på en plan overflade.
- ▶ Åbn udkastklappen, og hold den nede.
- ▶ Fjern græsopsamlingskurven ved at trække håndtaget opad.
- ▶ Luk udkastklappen.

## 7 Elektrisk tilslutning af plæneklipperen

### 7.1 Elektrisk tilslutning af plæneklipperen

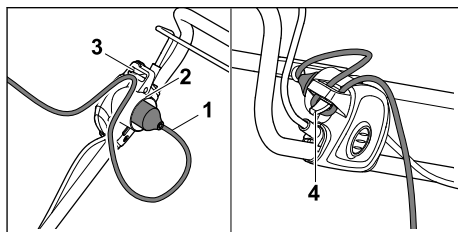

- ▶ Sæt forlængerledningens kobling (1) i plæneklipperens stik (2).
- ▶ Træk kabelsløjfen gennem åbningen (3).
- ▶ Fastgør kabelsløjfen til krogen (4). Kabelforbindelsen er aflastet mod spænding.
- ▶ Sæt forlængerledningens stik i en korrekt installeret stikkontakt.

## 8 Til- og frakobling af plæneklipperen

### 8.1 Tænd plæneklipperen

- ▶ Sørg for, at forlængerledningen er ført synligt og altid bag plæneklipperen.
- ▶ Plæneklipperen må ikke tippes.
- ▶ Placer plæneklipperen på en plan overflade.

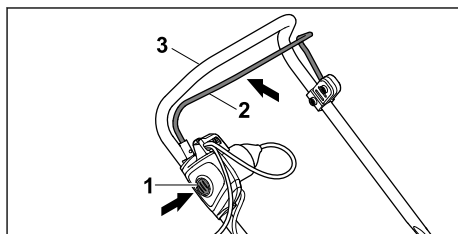

- ▶ Tryk på låseknappen (1) med højre hånd, og hold den nede.
- ▶ Træk gearstangen (2) helt ind mod styret (3) med venstre hånd og hold den, så tommelfingeren omslutter styret (3). Kniven roterer.
- ▶ Slip låseknappen (1).
- ▶ Hold styret og gearstangen (2) med højre hånd, så tommelfingeren omslutter styret (3).

### 8.2 Sluk for plæneklipperen

- ▶ Slip gearskiftet.
- ▶ Vent, indtil kniven stopper med at rotere.

- ▶ Hvis kniven fortsætter med at rotere: Tag forlængerledningens kobling ud af plæneklipperens stik, og kontakt en STIHL forhandler. Plæneklipperen er defekt.

## 9 Kontrol af plæneklipperen

### 9.1 Kontroller betjeningselementerne

#### Låseknop og gearstang

- ▶ Sluk for plæneklipperen.
- ▶ Træk forlængerledningens kobling ud af plæneklipperens stik.
- ▶ Tryk på låseknappen, og slip den.
- ▶ Træk gearstangen helt ind mod styret, og slip den igen.
- ▶ Hvis låseknappen eller gearstangen er træg eller ikke springer tilbage til sin oprindelige position: Brug ikke plæneklipperen, og kontakt en STIHL forhandler. Låseknappen eller gearstangen er defekt.



#### Tænd plæneklipperen

- ▶ Tilslut plæneklipperen til en stikkontakt med en forlængerledning.
- ▶ Tryk på låseknappen med højre hånd, og hold den nede.
- ▶ Træk gearstangen helt ind mod styret med venstre hånd, og hold den fast, så tommelfingeren omslutter styret. Kniven roterer.
- ▶ Hvis kniven ikke roterer: Sluk plæneklipperen, tag forlængerledningens kobling ud af plæneklipperens stik, og kontakt en STIHL forhandler. Plæneklipperen er defekt.
- ▶ Slip låseknappen og gearstangen. Kniven stopper med at rotere efter kort tid.
- ▶ Hvis kniven fortsætter med at rotere: Tag forlængerledningens kobling ud af plæneklipperens stik, og kontakt en STIHL forhandler. Plæneklipperen er defekt.

### 9.2 Tjek kniv

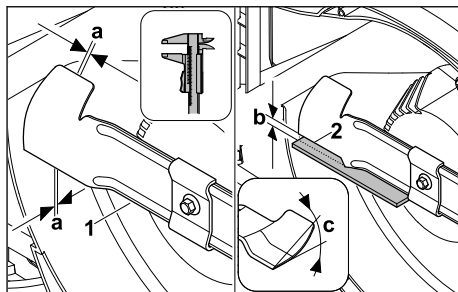
- ▶ Sluk for plæneklipperen.
- ▶ Træk forlængerledningens kobling ud af plæneklipperens stik.
- ▶ Kip plæneklipperen til siden og læg den ned,  14.1.



- ▶ Mål følgende:
  - Styrke a
  - Efterslibning b
  - Skærpningsvinkel c
- ▶ Kontroller tykkelsen (a) flere steder på kniven (1) med et måleapparat. Hvis minimumstykkelsen ikke er nået: Udskift kniven,  18.2.
- ▶ Placer linealen (2) mod knivens kant og mål efterslibningen (b). Hvis grænsen for efterslibning er overskredet: Udskift kniven,  18.2.
- ▶ Hvis skærpningsvinklen (c) ikke opretholdes: Skærp kniven,  18.2.
- ▶ Hvis der er usikkerhed om noget: Besøg en STIHL forhandler.

## 10 Brug af plæneklipperen

### 10.1 Hold og før plæneklipperen

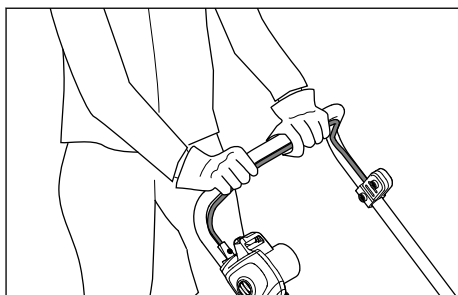

- ▶ Hold styret med begge hænder, så tommelfingrene omslutter styret.

### 10.2 Indstilling af klippehøjden

Der kan indstilles 5 klippehøjder:

- 25 mm = position 1
- 35 mm = position 2
- 45 mm = position 3
- 50 mm = position 4
- 60 mm = position 5

Positionerne er angivet på plæneklipperen.



### Indstilling af klippehøjden

- ▶ Sluk for plæneklipperen. Kniven må ikke rotere.
- ▶ Placer plæneklipperen på en plan overflade.

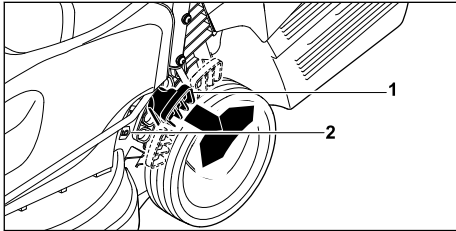

- ▶ Hold plæneklipperen i håndtaget.
- ▶ Tryk håndtaget (1) udad og hold det inde.
- ▶ Indstil plæneklipperen i den ønskede position ved at hæve og sænke den. Den aktuelle klippehøjde kan aflæses på skærehøjdeskalaen (2).
- ▶ Slip håndtaget (1). Plæneklipperen aktiveres.

### 10.3 Græsslåning



- ▶ Skub plæneklipperen langsomt og kontrolleret fremad.
- ▶ Hvis et fremmedlegeme rammes under klipning, og kniven blokeres:
  - ▶ Sluk for plæneklipperen.
  - ▶ Træk forlængerledningens kobling ud af plæneklipperens stik.
  - ▶ Sørg for, at alle bevægelige dele står helt stille.
  - ▶ Kontroller plæneklipperen.
  - ▶ Hvis der er behov for reparationer: Besøg en STIHL forhandler.

- ▶ Hvis plæneklipperen begynder at vibrere kraftigt:
  - ▶ Sluk for plæneklipperen.
  - ▶ Træk forlængerledningens kobling ud af plæneklipperens stik.
  - ▶ Kontroller plæneklipperen.
  - ▶ Kontroller, at alle møtrikker, bolte og skruer er strammet.
  - ▶ Hvis der er behov for reparationer: Besøg en STIHL forhandler.

### 10.4 Tøm græsopsamlingskurven

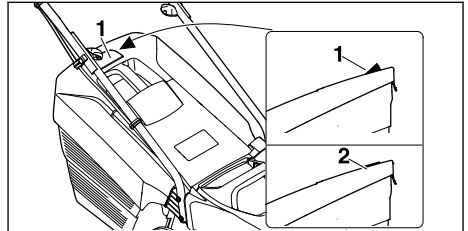

Den luftstrøm, der genereres af kniven, løfter niveaumåleren (1). Når græsopsamlingskurven er fuld, stopper luftstrømmen. Hvis luftstrømmen er for lav, vender niveaumåleren (2) tilbage til tomgang. Dette er et tegn på, at græsopsamlingskurven skal tømmes.

Niveaumålerens ubegrænsede funktion er kun mulig ved optimal luftstrøm. Eksterne påvirkninger som f.eks. vådt, tæt eller højt græs, lavt klipningsniveau, snavs eller lignende kan påvirke luftstrømmen og niveaumålerens funktion.

- ▶ Hvis niveaumåleren vender tilbage til tomgang: Tøm græsopsamlingskurven.
- ▶ Sluk for plæneklipperen.
- ▶ Træk forlængerledningens kobling ud af plæneklipperens stik.
- ▶ Løsn græsopsamlingskurven.

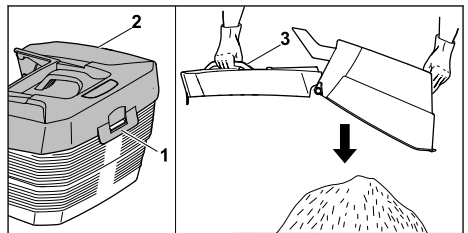

- ▶ Åbn lukkeklappen (1).
- ▶ Åbn græsopsamlingskurvens øverste del (2) ved håndtaget (3) og hold den fast.
- ▶ Hold fast i det nederste greb med den anden hånd.
- ▶ Tøm græsopsamlingskurven.

- ▶ Luk græsopsamlingskurven.
- ▶ Ophængning af græsopsamlingskurven

## 11 Efter arbejdet

### 11.1 Efter arbejde med plæneklipperen

- ▶ Sluk for plæneklipperen.
- ▶ Træk forlængerledningens kobling ud af plæneklipperens stik.
- ▶ Placer plæneklipperen på en plan overflade.
- ▶ Hvis plæneklipperen er våd: Lad plæneklipperen tørre.
- ▶ Rengør plæneklipperen.

## 12 Transport

### 12.1 Transport af plæneklipper

- ▶ Hvis plæneklipperen flyttes til og fra det område, der skal klippes:
  - ▶ Sluk for plæneklipperen. Kniven må ikke rotere.
  - ▶ Træk forlængerledningens kobling ud af stikket.
- ▶ Hvis plæneklipperen skal vippes for at kunne transporteres over andre områder end græs:
  - ▶ Sluk for plæneklipperen. Kniven må ikke rotere.
  - ▶ Træk forlængerledningens kobling ud af stikket.

#### Skub plæneklipperen

- ▶ Skub plæneklipperen langsomt og kontrolleret fremad.

#### Bær plæneklipperen

- ▶ Brug beskyttelseshandsker.

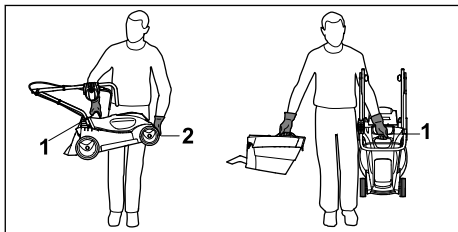

- ▶ Hvis plæneklipperen skal bæres:
  - ▶ Klap styret sammen.
  - ▶ Hold plæneklipperen ved håndtaget (1) med den ene hånd og hold huset (2) med den anden hånd.
  - ▶ Løft og bær plæneklipperen.
- ▶ Hvis plæneklipperen og græsopsamlingskurven bæres samtidig:
  - ▶ Hold plæneklipperen ved håndtaget (1) med den ene hånd.

- ▶ Løft plæneklipperen op, og bær den på siden af kroppen.

#### Transport af plæneklipperen i et køretøj

- ▶ Fastgør plæneklipperen i en stående position, så den ikke kan vælte og ikke kan bevæge sig.

## 13 Opbevaring

### 13.1 Opbevaring af plæneklipper

- ▶ Sluk for plæneklipperen.
- ▶ Træk forlængerledningens kobling ud af plæneklipperens stik.
- ▶ Lad plæneklipperen afkøle.
- ▶ Tøm græsopsamlingskurven.
- ▶ Placer plæneklipperen på en plan overflade.
- ▶ Juster transportpositionen.
- ▶ Opbevar plæneklipperen således, at følgende betingelser er opfyldt:
  - Plæneklipperen er uden for børns rækkevidde.
  - Plæneklipperen er ren og tør.

## 14 Rengøring

### 14.1 Stil plæneklipperen i rengøringsposition

- ▶ Sluk for plæneklipperen. Kniven må ikke rotere.
- ▶ Træk forlængerledningens kobling ud af plæneklipperens stik.
- ▶ Placer plæneklipperen på en plan overflade.
- ▶ Løsn græsopsamlingskurven.

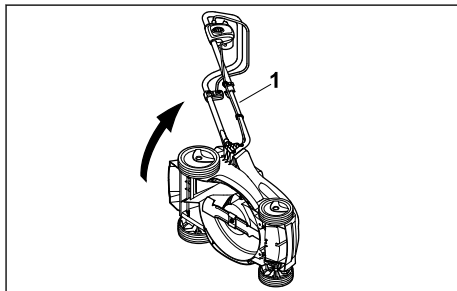

- ▶ Hold plæneklipperen ved styret (1), vip den til siden og læg den ned.

### 14.2 Rengør plæneklipperen.

- ▶ Sluk for plæneklipperen. Kniven må ikke rotere.
- ▶ Træk forlængerledningens kobling ud af plæneklipperens stik.
- ▶ Lad plæneklipperen afkøle.
- ▶ Rengør plæneklipperen med en fugtig klud.

- ▶ Rengør udkastningskanalen med en blød børste eller en fugtig klud.
- ▶ Rengør plæneklipperens elektriske kontakter med en børste eller en blød børste. Rengør området omkring kniven og selve klinggen med en træpind, en blød børste eller en fugtig klud.

**BEMÆRK**

- Rengøring med en højtryksrenser eller vandstråler kan beskadige maskinen.
  - ▶ Maskinen må ikke rengøres med en højtryksrenser eller vandstråler.

## 15 Vedligeholdelse

### 15.1 Vedligeholdelsesinterval

Vedligeholdelsesintervallet afhænger af de omgivende forhold og arbejdsbetingelserne. STIHL anbefaler følgende vedligeholdelsesinterval:

#### Årlig

- ▶ Få plæneklipperen serviceret af en STIHL forhandler.

### 15.2 Afmontering og montering af kniven

#### 15.2.1 Afmontere kniven

- ▶ Sluk for plæneklipperen.
- ▶ Træk forlængerledningens kobling ud af plæneklipperens stik.
- ▶ Kip plæneklipperen til siden og læg den ned.

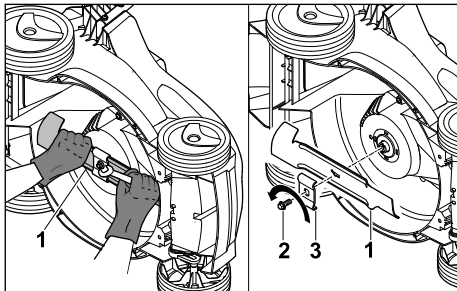

- ▶ Hold kniven (1) med den ene hånd.
- ▶ Skru skruen (2) ud i pilens retning, og fjern den med en skruetrækker (3).
- ▶ Fjern kniven (1).
- ▶ Smid skruen (2) og skruetrækkeren (3) ud. Brug en ny skrue og en ny skruetrækker til at montere kniven (1).

#### 15.2.2 Påmonter kniven

- ▶ Sluk for plæneklipperen.

- ▶ Træk forlængerledningens kobling ud af plæneklipperens stik.
- ▶ Kip plæneklipperen til siden og læg den ned.

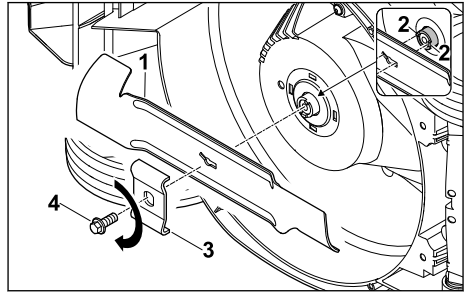

- ▶ Rengør knivens støtteflade og bladbøsning.
- ▶ Læg kniven (1) på klingebøsningen med de opadbøjede vinger opad.
- ▶ Placer klingebøsningens styrestifter (2) i knivens udsparinger.
- ▶ Hold kniven (1) med den ene hånd, og sæt den nye driver (3) på.
- ▶ Påfør Loctite 243 gevindlås på den nye skrues gevind (4).
- ▶ Skru skruen (4) i og fastgør den med 15 - 20 Nm strammes.

### 15.3 Skærp og afbalancér kniven

Det kræver en masse øvelse at slibe og afbalancere kniven korrekt.

STIHL anbefaler at få kniven slebet og afbalanceret hos en STIHL forhandler.

Aktuelle adresser på forhandlere fås hos STIHL landerepræsentanter på [www.stihl.com](http://www.stihl.com).

#### ⚠ ADVARSEL

- Knivens skærekanten er skarpe. Brugeren kan skære sig.
  - ▶ Brug beskyttelseshandsker.

- ▶ Sluk for plæneklipperen.
- ▶ Træk forlængerledningens kobling ud af plæneklipperens stik.
- ▶ Sæt plæneklipperen op.
- ▶ Afmonter kniven.
- ▶ Skærp kniven. Overhold slibevinklen, og afkøl kniven, 18.2. Kniven må ikke blive blå under slibningen.
- ▶ Påmonter kniven.
- ▶ Hvis der er usikkerhed om noget: Besøg en STIHL forhandler.

## 16 Reparation















### 16.1 Reparation af plæneklipperen





Brugeren kan ikke selv reparere plæneklipperen og kniven.

- ▶ Hvis plæneklipperen eller kniven er beskadiget: Undlad at bruge plæneklipperen eller kniven, og kontakt en STIHL forhandler.

## 17 Afhjælpning af fejl

### 17.1 Fejlfinding på plæneklipperen

Funktionsfejl	Årsag	Afhjælpning
Plæneklipperen starter ikke, når den tændes.	Forlængerledningens stik eller kobling er ikke tilsluttet.	▶ Tilslut stikket eller forlængerledningens kobling,  7.
	Afbryderen (sikring) eller RCD er slået fra. Kredslobet er elektrisk overbelastet eller defekt.	▶ Find årsagen til udløsningen, og afhjælp den. Indsæt en afbryder (sikring) eller RCD. ▶ Sluk for andre strømforbrugere, der er tilsluttet samme kredsløb.
	Stikkontaktens sikring er for svag.	▶ Sæt forlængerledningen i en korrekt sikret stikkontakt,  18.
	Forlængerledningen har det forkerte tværsnit.	▶ Brug en forlængerledning med et tilstrækkeligt tværsnit,  18.
	Forlængerledningen er for lang.	▶ Brug en forlængerledning med en korrekt længde,  18.
	Motoren er overophedet.	▶ Rengør plæneklipperen,  14. ▶ Lad plæneklipperen afkøle.
	Modstanden på kniven er for stor.	▶ Indstil en højere klippehøjde,  10.2. ▶ Tænd for plæneklipperen i lavere græs.
	Området omkring kniven er tilstoppet.	▶ Rengør plæneklipperen,  14.
Plæneklipperen slukker under drift.	Landevariant GB: Sikringen i stikket er defekt.	▶ Udskift sikringen i stikket.
	Forlængerledningens stik eller kobling er ikke længere tilsluttet.	▶ Tilslut stikket eller forlængerledningens kobling,  7.
	Afbryderen (sikring) eller RCD er slået fra. Kredslobet er elektrisk overbelastet eller defekt.	▶ Find årsagen til udløsningen, og afhjælp den. Indsæt en afbryder (sikring) eller RCD. ▶ Sluk for andre strømforbrugere, der er tilsluttet samme kredsløb.
	Stikkontaktens sikring er for svag.	▶ Sæt forlængerledningen i en korrekt sikret stikkontakt,  18.
	Overbelastningsbeskyttelsen er udløst.	▶ Lad plæneklipperen afkøle. Køletid op til 10 minutter. ▶ Rengør plæneklipperen,  14. ▶ Kør plæneklipperen langsommere. ▶ Indstil en højere klippehøjde,  10.2 ▶ Slå det lavere græs. ▶ Skærp kniven,  15.3. ▶ Brug en forlængerledning med en korrekt længde,  18. ▶ Brug en forlængerledning med et tilstrækkeligt tværsnit,  18

Funktionsfejl	Årsag	Afhjælpning
	Kniven er blokeret.	► Rengør plæneklipperen,  14.
Plæneklipperen vibrerer kraftigt under drift.	Skruen på kniven er løs.	► Spænd skruen,  15.2.2.
	Kniven er ikke korrekt afbalanceret.	► Skærp og afbalancér kniven,  15.3.
Græsset er ikke klippet ordentligt, eller plænen er gul.	Kniven er sløv eller slidt.	► Skærp og afbalancér kniven,  15.3.
	Modstanden på kniven er for stor.	► Indstil en højere klippehøjde,  10.2. ► Slå det lavere græs.

## 18 Tekniske data

### 18.1 STIHL plæneklip- per RME 235.0

- Netspænding: se typeskiltet
- Frekvens: se typeskiltet
- Strømforbrug: 1200 W
- Vægt (m) med græsopsamlingskurv: 13 kg
- Landevariant GB:  
Vægt (m) med tilslutningskabel og græsopsamlingskurv: 14 kg
- Græsopsamlingskurvens maksimale kapacitet: 30 l
- Arbejdsbredde: 33 cm
- Hastighed (n): 3200 /min
- Elektrisk beskyttelsesklasse: II
- Elektrisk beskyttelsesklasse: IPX4

### 18.2 Kniv

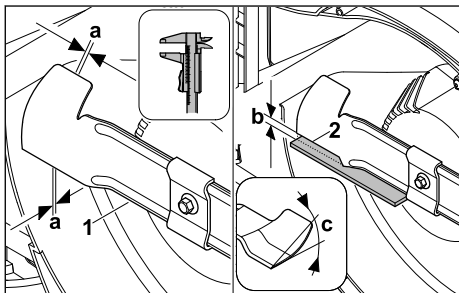

- Mindste styrke a: 1,6 mm
- Maksimal efterslibning b: 5 mm
- Skærpningsvinkel c: 30°

### 18.3 Forlængerledninger

Hvis der anvendes en forlængerledning, skal du have en beskyttelsesledning. Dennes ledere skal mindst have følgende tværsnit afhængigt af spændingen og forlængerledningens længde:

**Hvis den nominelle spænding på effektskiltet er mellem 220 V og 240 V:**

- Ledningslængde op til 20 m: AWG 15/1,5 mm<sup>2</sup>
- Ledningslængde 20 m til 50 m: AWG 13 / 2,5 mm<sup>2</sup>

**Hvis den nominelle spænding på effektskiltet er mellem 100 V og 127 V:**

- Ledningslængde op til 10 m: AWG 14/2,0 mm<sup>2</sup>
- Ledningslængde 10 m til 30 m: AWG 12 / 3,5 mm<sup>2</sup>

### 18.4 Lyd- og vibrationsværdier

K-værdien for støjniveauet er 2 dB(A). K-værdien for lydeffektniveauet er 0,8 dB(A). K-værdien for vibrationsværdien er 0,70 m/s<sup>2</sup>.

- Støjniveau L<sub>pA</sub> målt i henhold til EN IEC 62841-4-3: 80 dB(A)
- Garanteret lydeffektniveau L<sub>WA</sub>d målt i henhold til 2000/14/EC / S.I. 2001/1701: 93 dB(A)
- Vibrationsværdi a<sub>hV</sub> målt i henhold til EN IEC 62841-4-3, styr: 1,40 m/s<sup>2</sup>

De angivne vibrationsværdier er målt i henhold til en standardiseret testmetode og kan bruges til at sammenligne elektriske enheder. De faktiske vibrationsværdier, der opstår, kan afvige fra de angivne værdier, afhængigt af anvendelsesområdet. De angivne vibrationsværdier kan bruges til en indledende vurdering af vibrationsbelastningen. Den faktiske vibrationseksponering skal vurderes. Der kan også tages hensyn til de tidspunkter, hvor den elektriske enhed er slukket, og de tidspunkter, hvor den er tændt, men kører uden belastning.

Oplysninger om overholdelse af arbejdsgiverdirektivet Vibrationer 2002/44/EC og S.I. 2005/1093 findes under [www.stihl.com/vib](http://www.stihl.com/vib).

## 18.5 REACH

REACH betegner en EF-forordning til registrering, vurdering og godkendelse af kemikalier.

Informationer om overholdelse af REACH-forordningen kan findes på [www.stihl.com/reach](http://www.stihl.com/reach).

## 19 Reservedele og tilbehør

### 19.1 Reservedele og tilbehør

**STIHL** Disse symboler kedetegner originale reservedele fra STIHL og originalt tilbehør fra STIHL.

STIHL anbefaler, at der anvendes originale reservedele fra STIHL og originalt tilbehør fra STIHL.

Reservedele og tilbehør fra andre producenter kan ikke vurderes af STIHL med hensyn til pålidelighed og sikkerhed samt egnethed på trods af løbende markedsovervågning, og STIHL kan heller ikke give garanti for deres anvendelse.

Originale reservedele fra STIHL og originalt tilbehør fra STIHL kan fås hos en STIHL-forhandler.

### 19.2 Vigtige reservedele

- Knive: 6311 702 0100
- Knivbolt: 9018 321 1800
- Driver: 6311 702 0600

## 20 Bortskaffelse

### 20.1 Bortskaffelse af plæneklipperen

Oplysninger om bortskaffelse fås hos de lokale myndigheder eller hos en STIHL forhandler.

Ukorrekt bortskaffelse kan være sundhedsskadelig og forurene miljøet.

- ▶ Indlevér STIHL produkter inklusive emballage til et egnet indsamlingssted til genbrug i overensstemmelse med lokale regler.
- ▶ Må ikke bortskaffes som husholdningsaffald.

## 21 EU-overensstemmelseserklæring

### 21.1 STIHL plæneklipper RME 235.0

STIHL Tirol GmbH  
Hans Peter Stihl Straße 5  
6336 Langkampfen

Østrig

erklærer på eget ansvar, at

- Konstruktionstype: Elektrisk plæneklipper

- Fabriksmærke: STIHL
- Type: RME 235.0
- Klippebredde: 33 cm
- Identifikation af serien: 6311

er i overensstemmelse med de relevante bestemmelser i direktiv 2000/14/EC, 2006/42/EC, 2014/30/EU og 2011/65/EU og er konstrueret og fremstillet i overensstemmelse med de versioner af følgende standarder, der var gældende på produktionsdatoen: EN 62841-1, EN ISO 12100 baseret på EN IEC 62841-4-3, EN 55014-1 og EN 55014-2.

Det pågældende bemyndigede organ:  
TÜV Rheinland LGA Products GmbH  
Tillystraße 2  
90431 Nürnberg, DE

De målte og garanterede lydeffektniveauer blev bestemt i overensstemmelse med direktiv 2000/14/EC, bilag VIII.

- Målt lydeffektniveau: 92,1 dB(A)
- Garanteret lydeffektniveau: 93 dB(A)

De tekniske dokumenter opbevares hos STIHL Tirol GmbH.

Produktionsåret og maskinnummeret er angivet på plæneklipperen.

Langkampfen, 14.04.2023

STIHL Tirol GmbH

ved fuldmagt 

Matthias Fleischer, Leder af produktudvikling

ved fuldmagt 

Sven Zimmermann, Leder af kvalitetsafdelingen

## 22 UKCA-overensstemmelseserklæring

### 22.1 STIHL plæneklipper RME 235.0

STIHL Tirol GmbH  
Hans Peter Stihl Straße 5  
6336 Langkampfen

Østrig

erklærer på eget ansvar, at

- Konstruktionstype: Elektrisk plæneklipper
- Fabriksmærke: STIHL

- Type: RME 235.0
- Klippebredde: 33 cm
- Identifikation af serien: 6311

er i overensstemmelse med de relevante bestemmelser i UK Noise Emission in the Environment by Equipment for use Outdoors Regulations 2001, Supply of Machinery (Safety) Regulations 2008, Electromagnetic Compatibility Regulations 2016 og The Restriction of the Use of Certain Hazardous Substances in Electronic Equipment Regulations 2012 og er designet og fremstillet i overensstemmelse med de versioner af følgende standarder, der er gældende på fremstillingsdatoen: EN 62841-1, EN ISO 12100 baseret på EN IEC 62841-4-3, EN 55014-1 og EN 55014-2.

Det pågældende bemyndigede organ:

TUV Rheinland UK LTD  
1011 Stratford Road  
Solihull, B90 4BN

De målte og garanterede lydeffektniveauer er blevet bestemt i overensstemmelse med UK Noise Emission in the Environment by Equipment for use Outdoors Regulations 2001, Schedule 11.

- Målt lydeffektniveau: 92,1 dB(A)
- Garanteret lydeffektniveau: 93 dB(A)

De tekniske dokumenter opbevares hos STIHL Tirol GmbH.

Produktionsåret og maskinnummeret er angivet på plæneklipperen.

Langkampfen, 14.04.2023

STIHL Tirol GmbH

ved fuldmagt 

Matthias Fleischer, Leder af produktudvikling

ved fuldmagt 

Sven Zimmermann, Leder af kvalitetsafdelingen

## 23 Generelle og produktspecifikke sikkerhedsanvisninger

### 23.1 Introduktion

Dette kapitel beskriver de generelle og produktspecifikke sikkerhedsanvisninger, der er forekskrevet og præformuleret i produktstandarden.

Sikkerhedsanvisningerne for undgåelse af elektrisk stød, som er angivet i "Elektrisk sikkerhed", gælder ikke for STIHL batteriprodukter, med undtagelse af punkt c).



#### ADVARSEL

- **Læs alle sikkerhedsanvisninger, illustrationer og tekniske data, som denne plæneklipper er forsynet med.** Manglende overholdelse af nedenstående anvisninger kan forårsage elektriske stød, brand og/eller alvorlige kvæstelser. **Gem alle sikkerhedshenvisninger og andre anvisninger til senere brug.**

### 23.2 Arbejdspladssikkerhed

- Hold dit arbejdsområde rent og godt oplyst.** Uorden eller uoplyste arbejdsområder kan føre til ulykker.
- Plæneklipperen må ikke betjenes i eksplosive atmosfærer, hvor der forefindes brandfarlige væsker, gasser eller støv.** Plæneklipperen genererer gnister, der kan antænde støv eller dampe.
- Hold børn og andre personer væk, mens du bruger plæneklipperen.** Du kan miste kontrollen over plæneklipperen, hvis du bliver distraheret.

### 23.3 Elektrisk sikkerhed

- Plæneklipperens stik skal passe ind i stikket. Stikket må ikke ændres på nogen måde. Brug ikke adapterstik sammen med plæneklipperen med beskyttelsesjording.** Uændrede stik og matchende stikkontakter reducerer risikoen for elektrisk stød.
- Undgå kontakt med jordede overflader som f.eks. rør, varmeapparater, komfurer og køleskabe.** Der er en øget risiko for elektrisk stød, hvis din krop er jorden.
- Brug ikke plæneklipperen i regn eller vådt vejr.** Dette kan øge risikoen for elektrisk stød.



- d) **Tilslutningsledningen må ikke misbruges. Brug aldrig tilslutningsledningen til at bære, trække eller til at trække stikket ud af stikkontakten til plæneklipperen. Hold tilslutningsledningen væk fra varme, olie, skarpe kanter eller bevægelige dele.** Beskadede eller sammenfiltrede tilslutningsledninger øger risikoen for elektrisk stød.
- e) **Når der arbejdes udendørs med en plæneklipper, bør der kun bruges forlængerledninger, der også er egnet til udendørs brug.** Ved at bruge en forlængerledning, der er egnet til udendørs brug, reduceres risikoen for elektrisk stød.
- f) **Hvis det er uundgåeligt at betjene plæneklipperen i fugtige omgivelser, skal der bruges en fejlstrømafbryder.** Brugen af en fejlstrømafbryder reducerer risikoen for elektrisk stød.

### 23.4 Sikkerhed for personer

- a) **Vær opmærksom, vær bevidst om, hvad du gør, og brug din sunde fornuft, når du arbejder med en plæneklipper. Brug ikke plæneklipperen, når du er træt eller under påvirkning af narkotika, alkohol eller medicin.** Et øjeblik uforsigtighed ved brug af plæneklipperen kan medføre alvorlige kvæstelser.
- b) **Brug personlige værnemidler, og bær altid beskyttelsesbriller.** Brug af personlige værnemidler som støvmaske, skridsikre sikkerhedssko, beskyttelseshjelm eller høreværn, afhængigt af plæneklippertype og anvendelse, reducerer risikoen for kvæstelser.
- c) **Undgå utilsigtet idriftsættelse. Sørg for, at plæneklipperen er slukket, før du tilslutter den til strømforsyningen og/eller batteriet, løfter den op eller bærer den.** Hvis du har fingern på kontakten, når du bærer plæneklipperen, eller hvis du tilslutter plæneklipperen til strømforsyningen, når den er tændt, kan dette føre til ulykker.
- d) **Fjern justeringsværktøj eller skruenøgler, før du tænder plæneklipperen.** Et værktøj eller en skruenøgle, der sidder fast i en roterende del af plæneklipperen, kan forårsage personskade.
- e) **Undgå unormal kropsholdning. Sørg for, at du står sikkert og hele tiden holder balancen.** Dette giver dig bedre kontrol over plæneklipperen i uventede situationer.
- f) **Bær passende tøj. Du må ikke bære løstsiddende tøj eller smykker. Hold hår og tøj væk fra bevægelige dele.** Løst tøj, smykker eller

langt hår kan blive fanget af bevægelige dele.

- g) **Hvis der kan monteres støvudsugnings- og opsamlingsudstyr, skal dette tilsluttes og anvendes korrekt.** Anvendelse af en støvsuger kan mindske risikoen ved støv.
- h) **Lad dig ikke lulle ind i en falsk tryghed, og ignorer ikke sikkerhedsreglerne for plæneklipperen, selv om du er fortrolig med plæneklipperen efter at have brugt den mange gange.** Uforsigtige handlinger kan føre til alvorlige kvæstelser i løbet af brøkdelen af et sekund.

### 23.5 Brug og behandling af plæneklipperen

- a) **Overbelast ikke plæneklipperen. Brug den plæneklipper, der er beregnet til dit arbejde.** Med den rigtige plæneklipper arbejder du bedre og mere sikkert i det angivne anvendelsesområde.
- b) **Brug ikke en plæneklipper, hvis kontakten er defekt.** En plæneklipper, der ikke længere kan tændes eller slukkes, er farlig og skal repareres.
- c) **Tag stikket ud af stikkontakten og/eller tag et aftageligt batteri ud, før du foretager indstillinger af maskinen, udskifter dele af arbejdsredskaber eller lægger plæneklipperen væk.** Denne sikkerhedsforanstaltning forhindrer, at plæneklipperen starter utilsigtet.
- d) **Opbevar ubrugte plæneklippere utilgængeligt for børn. Lad ikke nogen bruge plæneklipperen, som ikke er fortrolig med den eller ikke har læst disse anvisninger.** Plæneklippere er farlige, når de bruges af uerfarne personer.
- e) **Vedligehold plæneklippere og arbejdsredskaber med omhu. Kontrollér, at bevægelige dele fungerer korrekt og ikke sidder fast, at dele ikke er knækket eller beskadiget på en sådan måde, at plæneklipperens funktion er forringet. Få beskadigede dele repareret, før du tager plæneklipperen i brug.** Mange ulykker skyldes dårligt vedligeholdte plæneklippere.
- f) **Hold klippeværktøjet skarpt og rent.** Klippeværktøjer med skarpe skærekanter, der er omhyggeligt vedligeholdt, sidder mindre hyp-pigt fast og er lettere at føre.
- g) **Brug plæneklipperen, arbejdsredskaber, tilbehør osv. i overensstemmelse med disse anvisninger. Vær opmærksom på arbejdsbetingelserne og det arbejde, der skal udføres.**

Anvendelse af plæneklippere til andre formål end dem, de er beregnet til, kan føre til farlige situationer.

- h) **Hold håndtag og grebsflader tørre, rene og fri for olie og fedt.** Hvis håndtag og grebsflader er glatte, er det ikke muligt at betjene plæneklipperen sikkert og kontrollere den i uforudsete situationer.

## 23.6 Service

- a) **Lad plæneklipperen kun blive repareret af kvalificeret fagfolk og kun med originale reservedele.** Dette sikrer, at plæneklipperens sikkerhed opretholdes.

## 23.7 Sikkerhedsanvisninger for strøm-drevne plæneklippere

- a) **Brug ikke plæneklipperen i dårligt vejr, især ikke under tordenvæjr.** Dette mindsker risikoen for at blive ramt af lynnedslag.
- b) **Inspicer grundigt arbejdsområdet for dyr.** Dyr kan blive skadet af en kørende plæneklipper.
- c) **Undersøg arbejdsområdet grundigt, og fjern alle sten, pinde, ledninger, knogler og andre fremmedlegemer.** Udslyngede dele kan forårsage personskader.
- d) **Før plæneklipperen bruges, skal der altid kontrolleres, at kniven og klippeanordningen ikke er slidt eller beskadiget.** Slidte eller beskadigede dele øger risikoen for personskade.
- e) **Før brug skal ledningen kontrolleres og eventuelle forlængerledninger for tegn på skader eller ældning.** Plæneklipperen må ikke bruges, hvis ledningen er beskadiget eller slidt. Hvis ledningen bliver beskadiget eller slidt under drift, skal plæneklipperen slukkes og ledningen må ikke røres, før stikket er taget ud af stikkontakten. En beskadiget ledning eller forlængerledning kan forårsage elektrisk stød, brand og/eller alvorlig personskade.
- f) **Kontroller regelmæssigt græsopsamlere for slitage.** En slidt eller beskadiget græsopsamler øger risikoen for skader.
- g) **Lad beskyttelseskappen sidde. Beskyttelseskapperne skal være funktionsdygtige og korrekt fastgjort.** En løs, beskadiget eller forkert fungerende beskyttelseskappe kan forårsage personskade.

- h) **Hold åbningerne for luftindtag frie for snavs.** Blokerede luftindtag og snavs kan føre til overophedning eller brandfare.
- i) **Brug altid skridsikre sikkerhedssko, når plæneklipperen betjenes. Arbejd aldrig barfodet eller med åbne sandaler.** Dette mindsker risikoen for fodskader ved kontakt med den roterende kniv.
- j) **Bær altid lange bukser, når plæneklipperen betjenes.** Bar hud øger sandsynligheden for skader fra udslyngede dele.
- k) **Brug ikke plæneklipperen i vådt græs. Gå med plæneklipperen, aldrig løb.** Dette mindsker risikoen for at glide og falde, hvilket kan føre til skader.
- l) **Brug ikke plæneklipperen på alt for stejle skråninger.** Dette mindsker risikoen for at miste kontrollen, glide og falde, hvilket kan føre til skader.
- m) **Når der arbejdes på skråninger, skal der sørges for et sikkert fodfæste, der skal altid arbejdes på tværs af skråningen, aldrig op eller nedad, og ændring af arbejdsretning skal gøres med yderst forsigtighed.** Dette mindsker risikoen for at miste kontrollen, glide og falde, hvilket kan føre til skader.
- n) **Vær særlig forsigtig, når der klippes baglæns, eller når plæneklipperen trækkes tilbage. Vær altid opmærksom på omgivelserne.** Dette mindsker risikoen for at snuble under arbejdet.
- o) **Hold ledningen væk fra kniven.** En beskadiget ledning kan forårsage elektrisk stød, brand og/eller alvorlig personskade.
- p) **Sluk for plæneklipperen, og træk stikket ud af stikkontakten, hvis ledningen sidder fast eller er beskadiget.** Sammenfiltrede eller beskadigede ledninger kan øge risikoen for elektrisk stød.
- q) **Rør ikke ved kniven eller andre farlige dele, der stadig er i bevægelse.** Dette mindsker risikoen for skader fra bevægelige dele.
- r) **Sørg for, at alle afbrydere er slukket, og at stikket er taget ud af stikkontakten, før fastklemt materiale fjernes eller plæneklipperen rengøres.** Uventet betjening af plæneklipperen kan forårsage alvorlig personskade.

## Innholdsfortegnelse

1	Forord.....	137
---	-------------	-----

2	Informasjon om denne bruksanvisningen.....	137
3	Oversikt.....	138
4	Sikkerhetsforskrifter.....	138
5	Gjøre gressklipperen klar til bruk.....	143
6	Sette sammen gressklipperen.....	143
7	Koble gressklipperen til strømnettet.....	145
8	Slå på og av gressklipperen.....	145
9	Kontrollere gressklipperen.....	146
10	Arbeide med gressklipperen.....	147
11	Etter arbeidet.....	148
12	Transport.....	148
13	Oppbevaring.....	148
14	Rengjøring.....	148
15	Vedlikeholde.....	149
16	Reparere.....	150
17	Utbedre feil.....	150
18	Tekniske data.....	151
19	Reservedeler og tilbehør.....	152
20	Kassering.....	152
21	EU-samsvarserklæring.....	152
22	Produsentens samsvarserklæring for UKCA .....	153
23	Generelle og produktspesifikke sikkerhet- sinstruksjoner.....	153

## 1 Forord

Kjære kunde,

vi er glade for at du har valgt STIHL. Vi utvikler og fremstiller våre produkter i topp kvalitet i samsvarende med behovene til våre kunder. Dermed skapes produkter med høy pålitelighet selv ved ekstrem belastning.

STIHL står også for topp kvalitet ved servicen. Vår faghandelen sikrer kompetent rådgivning og opplæring, samt omfattende teknisk omsorg.

STIHL støtter uttrykkelig en bærekraftig og ansvarlig omgang med naturen. Denne bruksanvisningen hjelper deg med å gi ditt STIHL-produkt en lang levetid på trygt og miljøvennlig vis.

Vi takker for din tiltro og ønsker deg god fornøyelse med ditt STIHL-produkt.



Dr. Nikolas Stihl

**VIKTIG! MÅ LESE FØR BRUK OG OPPBEVARING.**

## 2 Informasjon om denne bruksanvisningen

### 2.1 Aktuelle dokumenter

Denne bruksanvisningen er en oversettelse av den originale driftsveiledningen fra produsenten i henhold til EU-direktiv 2006/42/EC.

Lokale sikkerhetsforskrifter gjelder.

### 2.2 Merking av advarslene i teksten



#### FARE

- Merknaden henviser til farer som fører til alvorlige personskader eller døden.
  - De angitte tiltakene kan gjøre at alvorlige personskader eller død unngås.



#### ADVARSEL

- Merknaden henviser til farer som **kan** føre til alvorlige personskader eller døden.
  - De angitte tiltakene kan gjøre at alvorlige personskader eller død unngås.

#### LES DETTE

- Merknaden henviser til farer som kan føre til materielle skader.
  - De angitte tiltakene kan gjøre at materielle skader unngås.

### 2.3 Symboler i teksten



Dette symbolet henviser til et kapittel i denne bruksanvisningen.

## 3 Oversikt

### 3.1 Gressklipper

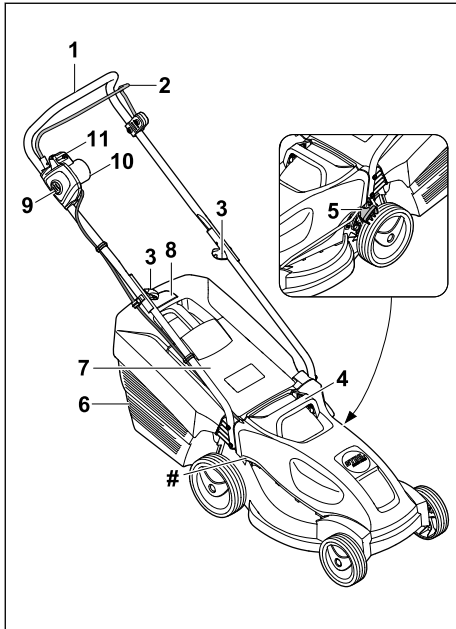

- 1 Styre**  
Styret brukes til å holde, føre og transportere gressklipperen.
- 2 Koblingsbøyle**  
Koblingsbøylen brukes sammen med sperreknappen til å koble inn og ut kniven.
- 3 Dreiehåndtak**  
Dreiehåndtaket fester styreoverdelen på styreunderdelen, og brukes til å felle sammen styret.
- 4 Transporthåndtak**  
Håndtaket brukes til å transportere gressklipperen.
- 5 Hendel**  
Hendelen brukes til å stille inn klippehøyden.
- 6 Oppsamler**  
Oppsamleren fanger opp det klippede gresset.
- 7 Utkastdeksel**  
Utkastdekslet lukker utkastkanalen.
- 8 Nivåindikator**  
Nivåindikatoren viser påfyllingsnivået i oppsamleren.

### 9 Sperreknapp

Sperreknappen brukes sammen med koblingsbøylen til å koble inn og ut kniven.

### 10 Støpsel

Støpselet kobler gressklipperen til skjøteledningen.

### 11 Åpning

Åpningen tjener til å strekkavste kabelforbindelsen.

### # Merkeplate med maskinnummer

### 3.2 Symboler

Symbolene kan være plassert på gressklipperen og betyr følgende:



Garantert lydeffektivnivå iht. 2000/14/EC i dB(A), for å gjøre det mulig å sammenligne lydutslippene til ulike produkter.



Ikke kast produktet sammen med vanlig husholdningsavfall.



Elektroverktøy i beskyttelsesklasse II



Vekselstrøm

### IPX4

IP-merking



Koble inn kniven.

## 4 Sikkerhetsforskrifter

### 4.1 Advarselssymboler

### ▲ ADVARSEL

Varselsymbolene på gressklipperen betyr følgende:



Følg sikkerhetsanvisningene og deres tiltak.



Les, forstå og ta vare på bruksanvisningen.



Vær oppmerksom på ting som slynges ut – hold avstand og hold uvedkommende unna.





Ikke berør kniven mens den roterer.



Hvis tilkoblings- eller skjøteledningen er skadet: Trekk støpslet ut av stikkontakten.

Følg alle sikkerhetsanvisningene for rengjøring, transport, oppbevaring, vedlikehold og reparasjon.



Hold tilkoblingskabelen borte fra klippeverktøyet.



Beskytt gressklipperen mot regn og fuktighet.



## 4.2 Forskriftsmessig bruk

Gressklipper STIHL RME 235.0 brukes til klipping av gress.

### ▲ ADVARSEL

- Ved ikke-forskriftsmessig bruk av gressklipperen kan det oppstå alvorlige eller livstruende personskader i tillegg til materielle skader.
  - ▶ Bruk gressklipperen med en skjøteledning.
  - ▶ Bruk gressklipperen slik det beskrives i denne bruksanvisningen.

## 4.3 Krav til brukeren

### ▲ ADVARSEL

- Brukere uten opplæring vil ikke være i stand til å identifisere eller vurdere farer knyttet til gressklipperen. Brukeren eller andre personer kan få alvorlige eller livstruende skader.



- ▶ Les, forstå og ta vare på bruksanvisningen.

- ▶ Hvis gressklipperen skal overlates til noen annen: La bruksanvisningen følge med.
- ▶ Forsikre deg om at brukeren innfrir følgende krav:
  - Brukeren er uthvilt.
  - Brukeren er fysisk, sensorisk og psykisk i stand til å betjene og arbeide med gressklipperen. Brukere med nedsatt fysisk, sensorisk eller psykisk funksjonsevne skal kun bruke maskinen under tilsyn eller etter anvisning fra en ansvarlig person.

- Brukeren er i stand til å identifisere og vurdere farer knyttet til gressklipperen.
- Brukeren er bevisst på at han/hun selv er ansvarlig ved ulykker og skader.
- Brukeren er myndig eller får yrkesopplæring under tilsyn iht. nasjonale bestemmelser.
- Brukeren har fått opplæring fra en STIHL forhandler eller fagkyndig før han/hun tar i bruk gressklipperen for første gang.
- Brukeren er ikke påvirket av alkohol, legemidler eller narkotiske stoff.
- ▶ Hvis noe er uklart: Kontakt en STIHL forhandler.

## 4.4 Bekledning og utstyr

### ▲ ADVARSEL

- Under arbeidet kan gjenstander bli slynget opp med høy hastighet. Det er fare for personskader.
  - ▶ Ha på deg en langbukse av motstandsdyktig materiale.
- Det kan bli virvlet opp støv under arbeidet. Støv som pustes inn, kan være helseskadelig og utløse allergiske reaksjoner.
  - ▶ Hvis det virvles opp støv: Ha på deg støvmaske.
- Uegnet bekledning kan hekte seg i trær, busker eller selve gressklipperen. Brukere som ikke benytter egnet bekledning, kan få alvorlige skader.
  - ▶ Ha på deg tettsittende klær.
  - ▶ Ikke ha på deg skjerf eller smykker.
- Under rengjøring, vedlikehold eller transport kan brukeren komme i kontakt med kniven. Det er fare for personskader.
  - ▶ Bruk vernehansker.
- Uegnet skotøy kan gjøre at brukeren glir. Det er fare for personskader.
  - ▶ Bruk kraftige, heldekkende sko med såler som har god gripeevne.
- Når kniven slipes, kan det bli slynget ut materialpartikler. Det er fare for personskader.
  - ▶ Bruk tettsittende beskyttelsesbriller. Egnede beskyttelsesbriller er testet og merket iht. standarden EN 166 eller nasjonale forskrifter, og fås kjøpt i butikk.
  - ▶ Bruk vernehansker.

## 4.5 Arbeidsområde og omgivelsen

### 4.5.1 Gressklipper

#### ▲ ADVARSEL

- Barn, dyr og personer som tilfeldigvis befinner seg i nærheten, vil ikke være oppmerksomme på eller kunne vurdere farene knyttet til gressklipperen og gjenstander som kan bli slynget opp. Barn, dyr og tilfeldige personer i nærheten kan få alvorlige skader, og det er risiko for materialskader.
  - ▶ Pass på at ingen andre (verken personer eller dyr) oppholder seg i arbeidsområdet.
  - ▶ Hold avstand til gjenstander.
  - ▶ Ikke la gressklipperen være uten tilsyn.
  - ▶ Sørg for at barn ikke kan leke med gressklipperen.
- Ved arbeid i regn risikerer brukeren å gli. Det er fare for alvorlige eller livstruende skader.
  - ▶ Hvis det regner: Ikke arbeid.
- Gressklipperen er ikke vanntett. Ved bruk i regnvær eller når det er vått ute kan det oppstå elektrisk støt. Både brukeren og gressklipperen kan bli skadet.
  - ▶ Ikke bruk maskinen i regnvær eller når det er vått ute.
  - ▶ Ikke klipp vått gress.
- Elektriske komponenter på gressklipperen kan avgi gnister. I lettantennelige eller eksplosjonsfarlige omgivelser kan gnister føre til brann og eksplosjoner. Det er fare for alvorlige eller livstruende personskader og materielle skader.
  - ▶ Ikke arbeid i lettantennelige eller eksplosjonsfarlige omgivelser.
- Personer kan snuble i skjøteledningen. Det kan oppstå personskader samt skader på gressklipperen.
  - ▶ Legg skjøteledningen flatt og godt synlig på bakken.

## 4.6 Sikker tilstand

### 4.6.1 Gressklipper

Gressklipperen er i sikker stand hvis følgende betingelser er oppfylt:

- Gressklipperen er i uskadet stand.
- Skjøteledningen og støpselet er i uskadet stand.
- Gressklipperen er i ren og tørr stand.
- Betjeningsselementene fungerer og har ikke blitt endret på.
- Kniven er riktig montert.
- Det er montert originalt tilbehør fra STIHL på gressklipperen.



- Tilbehøret er riktig montert.

#### ▲ ADVARSEL

- Hvis komponentene ikke er i forskriftsmessig stand, fungerer de ikke lenger som de skal og sikkerhetsanordningene settes ut av drift. Det er fare for alvorlige eller livstruende personskader.
  - ▶ Pass på at du kun arbeider med en uskadet gressklipper.
  - ▶ Skjøteledningen og støpselet du jobber med, må være i uskadet stand.
  - ▶ Hvis gressklipperen er skitten eller våt: Rengjør gressklipperen og la den tørke.
  - ▶ Ikke gjør endringer på gressklipperen.
  - ▶ Hvis betjeningsselementene ikke fungerer: Ikke bruk gressklipperen.
  - ▶ Monter originalt tilbehør fra STIHL på gressklipperen.
  - ▶ Monter kniven slik det beskrives i denne bruksanvisningen.
  - ▶ Monter tilbehør som beskrevet i denne bruksanvisningen eller i bruksanvisningen for tilbehøret.
  - ▶ Ikke stikk gjenstander inn i åpningene på gressklipperen.
  - ▶ Slitte eller skadde varselskilt må skiftes.
  - ▶ Hvis noe er uklart: Kontakt en STIHL forhandler.

### 4.6.2 Kniv

Kniven er i sikker stand hvis følgende betingelser er oppfylt:

- Kniven og tilleggsdelene er i uskadet stand.
- Kniven er ikke deformert.
- Kniven er riktig montert.
- Kniven er riktig slipt.
- Kniven er uten grader.
- Kniven er riktig avbalansert.
- Minimumstykkelsen på kniven er ikke overskredet,  18.2.
- Knivens tilbakeslag er ikke overskredet,  18.2.
- Slipevinkelen er overholdt,  18.2.

#### ▲ ADVARSEL

- Hvis kniven ikke er i sikker stand, kan deler løsne og bli slynget ut. Det kan oppstå alvorlige personskader.
  - ▶ Arbeid kun med en kniv og tilleggsdeler som er i uskadet stand.
  - ▶ Monter kniven riktig.
  - ▶ Slip kniven riktig.
  - ▶ Hvis minimum tykkelse er underskredet: Skift ut kniven.



- ▶ Hvis tilbakeslaget overskrides: Skift ut kniven.
- ▶ Få kniven avbalansert hos en STIHL-forhandler.
- ▶ Hvis noe er uklart: Kontakt en STIHL-forhandler.

## 4.7 Koble til strømnettet

Kontakt med strømførende komponenter kan skyldes følgende:

- Skjøteledningen er skadet.
- Støpselet på skjoteledningen er skadet.
- Stikkkontakten er ikke riktig montert.

## ▲ FARE

- Kontakt med strømførende komponenter kan føre til elektrisk støt. Det er fare for alvorlige eller livstruende skader.
  - ▶ Kontroller at skjoteledningen eller permanent tilkoblet tilførselsledning og støpselet er i god stand.



Hvis skjoteledningen eller den permanente tilkoblede nettilkoblingsledningen er skadet:

- ▶ Unngå å ta på partiet som er skadet.
  - ▶ Trekk støpselet ut av stikkkontakten.
  - ▶ Få en permanent tilkoblede nettilkoblingsledningen skiftet ut av en STIHL-forhandler.
- ▶ Sørg før at du er tørr på hendene når du tar i skjoteledningen og støpselet.
  - ▶ Sett støpselet på skjoteledningen inn i en jordet stikkontakt som er forskriftsmessig installert.
  - ▶ Koble til gressklipperen via en feilstrømvernebryter (30 mA, 30 ms).
- Bruk av en skadet eller uegnet skjoteledning kan føre til elektrisk støt. Det er fare for alvorlige eller livstruende personskader.
    - ▶ Bruk en skjoteledning med riktig diameter,  18.
    - ▶ Bruk en skjoteledning som er beskyttet mot vannsprut og godkjent for bruk utendørs.

## ▲ ADVARSEL

- Under bruk kan feil nettspenning eller feil nettfrekvens føre til overspenning i gressklipperen. Gressklipperen kan bli skadet.
  - ▶ Kontroller at strømnettet har nettspenningen og nettfrekvensen som står på merkeplaten på gressklipperen.
- Hvis det er koblet flere elektriske enheter til et grenuttak, kan det oppstå overbelastning av de elektriske komponentene under bruk. De elektriske komponentene kan gå varme, og det kan oppstå brann. Det er fare for alvorlige

eller livstruende personskader og materielle skader.

- ▶ Koble gressklipperen kun til en enkeltstående stikkontakt.
- ▶ Unngå å koble gressklipperen til et grenuttak.
- Hvis skjoteledningen legges feil, kan den bli skadet eller utgjøre en snubelfare. Det kan oppstå personskader samt skader på skjoteledningen.
  - ▶ Legg skjoteledningen slik at det ikke er mulig å komme borti den med gressklipperen.
  - ▶ Legg og merk skjoteledningen slik at ingen kan snuble i den.
  - ▶ Legg skjoteledningen slik at den ikke strammes eller sammenvikles.
  - ▶ Legg skjoteledningen slik at den ikke skades, får knekk på seg, blir liggende i klem eller slites.
  - ▶ Beskytt skjoteledningen mot varme, olje og kjemikalier.
  - ▶ Legg skjoteledningen på tørt underlag.
- Skjoteledningen går varm under bruk. Hvis varmen ikke avledes, kan det oppstå brann.
  - ▶ Ved bruk av kabeltrommel: Ledningen må vikles helt av kabeltrommelen.

## 4.8 Arbeide

### ▲ ADVARSEL

- Under enkelte forhold kan det være at brukeren ikke lenger klarer å jobbe konsentrert. Brukeren kan snuble, falle og få alvorlige skader.
  - ▶ Arbeid rolig og konsentrert.
  - ▶ Ved vanskelige lysforhold og dårlig sikt: Ikke bruk gressklipperen.
  - ▶ Bruk gressklipperen alene.
  - ▶ Vær oppmerksom på eventuelle hindringer.
  - ▶ Ikke vipp gressklipperen.
  - ▶ Sørg for at du alltid står støtt på bakken når du arbeider.
  - ▶ Hvis du blir sliten: Ta en pause fra arbeidet.
  - ▶ Hvis du klipper i en skråning: Klipp på tvers i skråningen.
  - ▶ Ikke arbeid i skråninger som har en stigning på over 25° (46,6 %).
- Brukeren kan få kuttskader fra den roterende kniven. Det er fare for alvorlige skader.
  - ▶ Ikke berør kniven mens den roterer.
  - ▶ Hvis kniven blokkeres av en gjenstand: Slå av gressklipperen og trekk kontakten på skjoteledningen ut av støpselet på gressklipperen. Først når dette er gjort, fjerner du gjenstanden.





- Hvis gressklipperen begynner å fungere annerledes/unormalt under arbeidet, kan det tyde på at den ikke lenger er i sikker stand. Det er fare for alvorlige personskader og materielle skader.
  - ▶ Avslutt arbeidet, slå av gressklipperen, trekk kontakten på skjøteledningen ut av støpselet på gressklipperen og kontakt en STIHL forhandler.
- Gressklipperen kan generere vibrasjoner under arbeidet.
  - ▶ Bruk vernehansker.
  - ▶ Legg inn pauser.
  - ▶ Ved mistanke om et problem med blodsirkulasjonen: Kontakt lege.
- Hvis kniven støter på et fremmedlegeme under arbeidet, kan fremmedlegemet eller deler av det bli skadet eller slynget opp med høy hastighet. Det er fare for personskader og materielle skader.
  - ▶ Fjern fremmedlegemer fra arbeidsområdet.
- Kniven fortsetter å rotere en liten stund etter at koblingsbøylen har blitt sluppet opp. Det kan oppstå alvorlige personskader.
  - ▶ Vent til kniven ikke lenger roterer.
- Hvis den roterende kniven støter på en hard gjenstand, kan det slå gnister. I lettantennelige omgivelser kan gnister føre til brann. Det er fare for alvorlige eller livstruende personskader og materielle skader.
  - ▶ Ikke arbeid i lettantennelige omgivelser.
- Hvis du går fra gressklipperen i en skråning, kan den begynne å rulle av seg selv. Det er fare for personskader og materielle skader.
  - ▶ Slipp opp gressklipperen først når den står på et flatt underlag og ikke kan begynne å rulle av seg selv.
- Hvis det festes gjenstander på styret, kan den ekstra vekten føre til at gressklipperen velter. Det er fare for personskader og materielle skader.
  - ▶ Ikke fest gjenstander på styret.

## **▲ FARE**

- Hvis det arbeides nær spenningsførende ledninger, kan kniven komme i kontakt med og skade disse ledningene. Det er fare for alvorlige eller livstruende skader.
  - ▶ Unngå å arbeide nær spenningsførende ledninger.
- Ved arbeid i tordenvær er det fare for å bli truffet av lynet. Det er fare for alvorlige eller livstruende skader.
  - ▶ Ved tordenvær: Ikke arbeid.

## **4.9 Transport**

### **4.9.1 Transport**

## **▲ ADVARSEL**

- Gressklipperen kan velte eller bevege seg under transport. Det er fare for personskader og materielle skader.
  - ▶ Slå av gressklipperen og trekk kontakten på skjøteledningen ut av støpselet på gressklipperen.
  - ▶ Vent til kniven ikke lenger roterer.
  - ▶ Sikre gressklipperen med strammestroppe, remmer eller nett, slik at den ikke kan velte eller settes i bevegelse.

## **4.10 Oppbevaring**

### **4.10.1 Oppbevaring**

## **▲ ADVARSEL**

- Barn har ikke kunnskap om og kan ikke vurdere farer knyttet til gressklipperen. Barn kan få alvorlige personskader.
  - ▶ Ta støpselet på skjøteledningen ut av stikkontakten.
  - ▶ Trekk kontakten på skjøteledningen ut av støpselet på gressklipperen.
  - ▶ Oppbevar gressklipperen utilgjengelig for barn.
- Metalldelene og elektriske kontakter på gressklipperen kan ruste som følge av fuktighet. Gressklipperen kan bli skadet.
  - ▶ Ta støpselet på skjøteledningen ut av stikkontakten.
  - ▶ Trekk kontakten på skjøteledningen ut av støpselet på gressklipperen.
  - ▶ Oppbevar gressklipperen i ren og tørr stand.
- Hvis du går fra gressklipperen i en skråning, kan den begynne å rulle av seg selv. Det er fare for personskader og materielle skader.
  - ▶ Ikke gå fra gressklipperen uten at den står på et jevnt underlag.

## **4.11 Rengjøre, vedlikeholde og reparere**

## **▲ ADVARSEL**

- Hvis støpselet er satt inn i en stikkontakt under rengjøring, vedlikehold eller reparasjon, kan gressklipperen bli startet utilsiktet. Det er fare for alvorlige personskader og materielle skader.



- ▶ Ta støpselet på skjøteledningen ut av stikkkontakten.

- ▶ Trekk kontakten på skjøteledningen ut av støpselet på gressklipperen.
- ▶ Vent til kniven ikke lenger roterer.
- Sterke rengjøringsmidler samt rengjøring med vannstråler eller spisse gjenstander kan føre til skader på gressklipperen eller kniven. Hvis gressklipperen og kniven ikke blir riktig rengjort, kan ikke komponentene lenger fungere riktig, og sikkerhetsanordningene settes ut av drift. Det kan oppstå alvorlige personska-der.
  - ▶ Rengjør gressklipperen og kniven slik det beskrives i denne bruksanvisningen.
- Hvis gressklipperen eller kniven ikke blir riktig vedlikeholdt eller reparert, kan ikke kompo-nentene lenger fungere riktig, og sikkerhetsa-nordningene settes ut av drift. Det er fare for alvorlige eller livstruende personska-der.
  - ▶ Ikke utfør vedlikeholds- eller reparasjonsar-beider på gressklipperen på egen hånd.
  - ▶ Hvis det må utføres vedlikeholds- eller reparasjonsarbeider på gressklipperen: Kontakt en STIHL forhandler.
  - ▶ Vedlikehold kniven slik det beskrives i denne bruksanvisningen.
- Brukeren risikerer å skjære seg på skarpe skjærekanten når kniven rengjøres, vedlikeholdes eller repareres. Det er fare for personska-der.
  - ▶ Bruk vernehansker.
- Kniven kan bli svært varm under sliping. Bru-keren risikerer å brenne seg.
  - ▶ Vent til kniven er avkjølt.
  - ▶ Bruk vernehansker.
- Kniven på gressklipperen kan bevege seg selv når motoren er slått av. Under vedlikehold av kniven kan brukeren bli skadet av knivbeve-gelse.
  - ▶ Vær forsiktig.
  - ▶ Bruk vernehansker.
- Kniven på gressklipperen er bevegelig. Pass på at du ikke får fingre i klem mellom den bevegelige kniven og faste deler på gressklip-peren når du vedlikeholde kniven.
  - ▶ Vær forsiktig.
  - ▶ Bruk vernehansker.

## 5 Gjøre gressklipperen klar til bruk

### 5.1 Gjøre gressklipperen klar til bruk

Utfør følgende trinn før hver bruk:

- ▶ Fjern emballasjen og transportsikringene.
- ▶ Kontroller at følgende komponenter er i sikker stand:
  - Gressklipperen, 4.6.1.
  - Kniv, 4.6.2.
- ▶ Rengjør gressklipperen, 14.2.
- ▶ Kontroller kniven, 9.2.
- ▶ Monter styret, 6.1
- ▶ Fell opp styret, 6.2.1.
- ▶ Koble støpselet til gressklipperen til en skjøte-ledning, 7.1.
- ▶ Sett støpselet på skjøteledningen inn i en lett tilgjengelig stikkontakt.
- ▶ Hvis det klippes og det klippede gresset skal fanges opp med oppsamleren: Fest oppsamle-ren, 6.3.2.
- ▶ Hvis det klippes og det klippede gresset skal kastes ut bak: Ta av oppsamleren, 6.3.3.
- ▶ Still inn klippehøyden, 10.2.
- ▶ Kontroller betjeningselementene, 9.1.
- ▶ Hvis trinnene ikke kan gjennomføres: Ikke bruk gressklipperen – oppsøk en STIHL forhandler.

## 6 Sette sammen gressklippe- ren

### 6.1 Montere styret

- ▶ Slå av gressklipperen.
- ▶ Trekk kontakten på skjøteledningen ut av støpselet på gressklipperen.
- ▶ Plasser gressklipperen på et jevnt underlag.

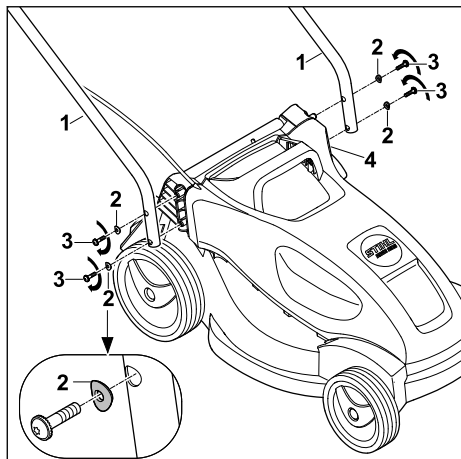

- ▶ Hold styreunderdelene (1) mot gressklipperen slik at hullene flukter.
- ▶ Skyv skruene (3) og skivene (2) utenfra og inn gjennom hullene på styreunderdelen (1) og gressklipperen (4), skru dem inn og stram dem.

Begge styreunderdelene (1) er godt festet til gressklipperen (4).

- ▶ Styreoverdelen kan monteres i 2 forskjellige høyder (a, b).

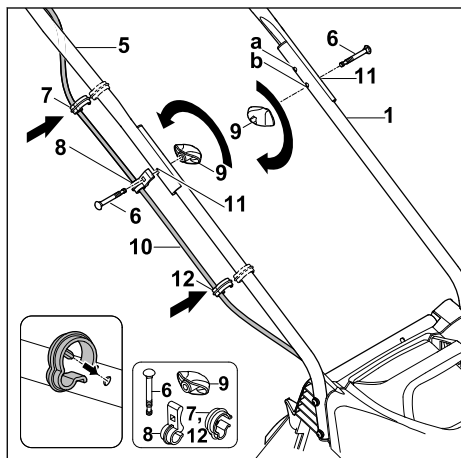

- ▶ Hold styreoverdelen (5) mot styreunderdelene (1) slik at hullene flukter.
- ▶ Legg ledningen (10) i ledningsklipset (8).
- ▶ På den siden der kabelen er, skyver du skruen (6) utenfra og inn gjennom hullene (11) i ledningsklipset (8), styreoverdelen (5) og styreunderdelen (1).

- ▶ På den andre siden skyver du skruen (6) utenfra og inn gjennom hullene (11) i styreoverdelen (5) og styreunderdelen (1).
- ▶ Sett dreiehåndtaket (9) på begge sider på skruene (6) og skru dem inn. Styreoverdelen (5) er godt festet til styreunderdelene (1).
- ▶ Legg ledningen (10) i ledningsklipset (7).
- ▶ Trykk ledningsklipset (7) på styreoverdelen (5) og la det gå i inngrep.
- ▶ Legg ledningen (10) i ledningsklipset (12).
- ▶ Trykk ledningsklipset (12) på styreunderdelen (1) og la det gå i inngrep.

Styret må ikke demonteres igjen.

## 6.2 Felle opp og felle sammen styret

### 6.2.1 Felle opp styret

- ▶ Slå av gressklipperen.
- ▶ Trekk clutchen på skjøteledningen ut av støpselet på gressklipperen.
- ▶ Plasser gressklipperen på et jevnt underlag.

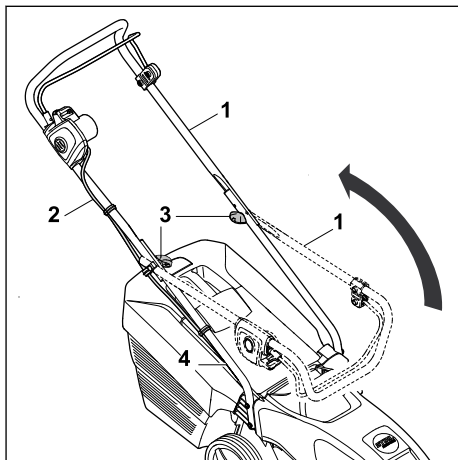

- ▶ Hold i styreoverdelen (1) med én hånd mens du feller den opp. Pass på at ledningen (2) ikke skades.
- ▶ Skru fast dreiehåndtakene (3). Styreoverdelen (1) er godt festet til styreunderdelen (4).

### 6.2.2 Felle sammen styret

Styret kan felles sammen for å spare plass ved transport eller oppbevaring.

- ▶ Slå av gressklipperen.
- ▶ Trekk kontakten på skjøteledningen ut av støpselet på gressklipperen.

- Plasser gressklipperen på et jevnt underlag.

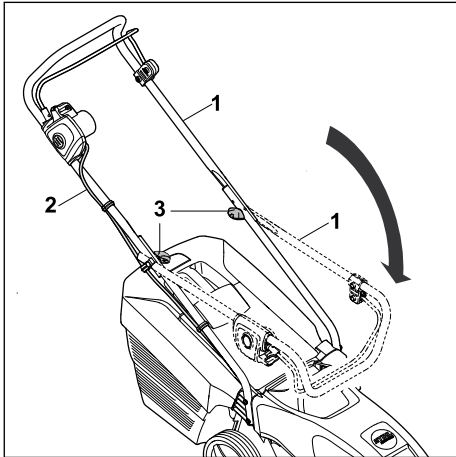

- Løsne dreiehåndtakene (3) til de roterer fritt.
- Fell styreoverdelen (1) forover, og pass på at ledningen (2) ikke skades.

## 6.3 Sette sammen, hekte på og hekte av oppsamleren

### 6.3.1 Sette sammen oppsamleren

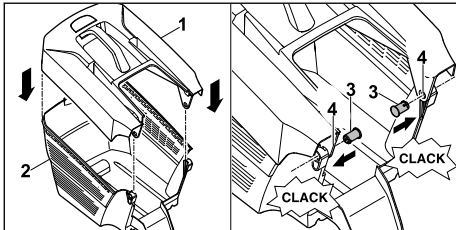

- Sett oppsamleroverdelen (1) på oppsamlerunderdelen (2).
- Trykk boltene (3) innenfra gjennom åpningene (4).
- Trykk ned oppsamleroverdelen (1). Oppsamleroverdelen klikker på plass.

### 6.3.2 Feste oppsamleren

- Slå av gressklipperen.
- Trekk kontakten på skjøteledningen ut av støpselet på gressklipperen.
- Plasser gressklipperen på et jevnt underlag.

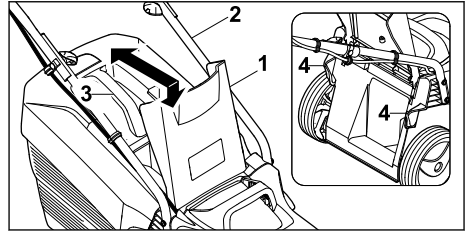

- Åpne utkastdekselet (1) og hold det oppe.
- Hold i håndtaket (3) på oppsamleren (2) og hekt krokene i festene (4).
- Legg bak utkastdekselet (1) på oppsamleren (2).

### 6.3.3 Ta av oppsamleren

- Slå av gressklipperen.
- Trekk kontakten på skjøteledningen ut av støpselet på gressklipperen.
- Plasser gressklipperen på et jevnt underlag.
- Åpne utkastdekselet, og hold det oppe.
- Hold i håndtaket på oppsamleren for å ta den av oppover.
- Lukk utkastdekselet.

## 7 Koble gressklipperen til strømnettet

### 7.1 Koble gressklipperen til strømnettet

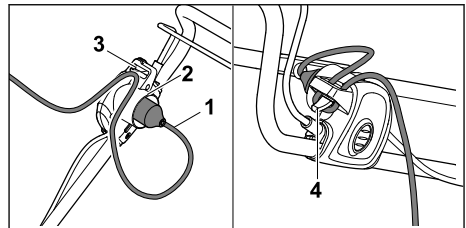

- Stikk kontakten på skjøteledningen (1) inn i støpselet (2) på gressklipperen.
- Trekk ledningssløyfen gjennom åpningen (3).
- Fest ledningssløyfen i kroken (4). Ledningsforbindelsen strekkavlastes.
- Sett støpselet på skjøteledningen inn i en riktig installert stikkontakt.

## 8 Slå på og av gressklipperen

### 8.1 Slå på gressklipperen

- Pass på at skjøteledningen alltid ligger godt synlig bak gressklipperen.
- Ikke vipp gressklipperen.

- ▶ Plasser gressklipperen på et jevnt underlag.

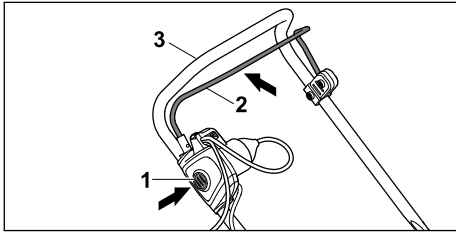

- ▶ Trykk og hold inne sperreknappen (1) med høyre hånd.
- ▶ Bruk venstre hånd til å trekke koblingsbøylen (2) helt mot styret (3), og hold bøylen slik at du har tommelen rundt styret (3). Kniven roterer.
- ▶ Slipp opp sperreknappen (1).
- ▶ Hold i styret og koblingsbøylen (2) med høyre hånd, slik at du har tommelen rundt styret (3).

## 8.2 Slå av gressklipperen

- ▶ Slipp koblingsbøylen.
- ▶ Vent til kniven ikke lenger roterer.
- ▶ Hvis kniven fortsetter å rotere: Trekk kontakten på skjøteledningen ut av støpselet på gressklipperen og kontakt en STIHL forhandler. Gressklipperen er defekt.

## 9 Kontrollere gressklipperen

### 9.1 Kontrollere betjeningselementene

#### Sperreknapp og koblingsbøyle

- ▶ Slå av gressklipperen.
- ▶ Trekk kontakten på skjøteledningen ut av støpselet på gressklipperen.
- ▶ Trykk og slipp sperreknappen.
- ▶ Trekk koblingsbøylen helt mot styret, og slipp den igjen.
- ▶ Hvis sperreknappen eller koblingsbøylen går tregt eller ikke spretter tilbake til utgangsposisjonen: Ikke bruk gressklipperen – oppsøk en STIHL forhandler. Sperreknappen eller koblingsbøylen er defekt.

#### Slå på gressklipperen

- ▶ Koble gressklipperen via skjøteledning til en stikkontakt.
- ▶ Trykk inn og hold sperreknappen med høyre hånd.
- ▶ Bruk venstre hånd til å trekke koblingsbøylen helt mot styret. Hold bøylen slik at du har tommelen rundt styret. Kniven roterer.

- ▶ Hvis kniven ikke roterer: Slå av gressklipperen, trekk kontakten på skjøteledningen ut av støpselet på gressklipperen og kontakt en STIHL forhandler. Gressklipperen er defekt.

- ▶ Slipp opp sperreknappen og koblingsbøylen. Etter en kort stund slutter kniven å rotere.
- ▶ Hvis kniven fortsetter å rotere: Trekk kontakten på skjøteledningen ut av støpselet på gressklipperen og kontakt en STIHL forhandler. Gressklipperen er defekt.

### 9.2 Kontrollere kniven

- ▶ Slå av gressklipperen.
- ▶ Trekk kontakten på skjøteledningen ut av støpselet på gressklipperen.
- ▶ Vipp gressklipperen over på siden og legg den ned, 14.1.

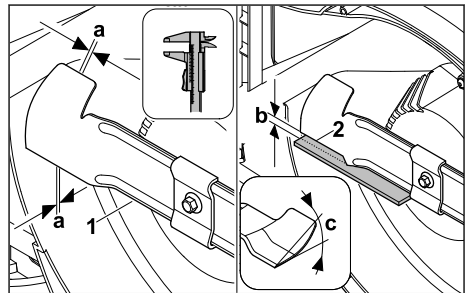

- ▶ Mål følgende:
  - Tykkelse a
  - Nedsliping b
  - Slipevinkel c
- ▶ Mål tykkelsen (a) på flere punkter på kniven (1) med en skyvelære. Hvis minimum tykkelse er underskredet: Skift ut kniven, 18.2.
- ▶ Legg en linjal (2) mot fremre knivkant, og mål nedsliping (b). Hvis tilbakeslaget overskrides: Skift ut kniven, 18.2.
- ▶ Hvis slipevinkelen (c) ikke er overholdt: Slip kniven, 18.2.
- ▶ Hvis noe er uklart: Kontakt en STIHL forhandler.

## 10 Arbeide med gressklipperen

### 10.1 Holde og føre gressklipperen

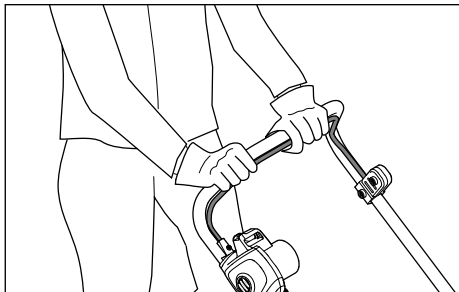

- ▶ Hold i styret med begge hender slik at du har tommelen rundt styret.

### 10.2 Justere klippehøyden

5 forskjellige klippehøyder kan stilles inn:

- 25 mm = posisjon 1
- 35 mm = posisjon 2
- 45 mm = posisjon 3
- 50 mm = posisjon 4
- 60 mm = posisjon 5

Posisjonene er angitt på gressklipperen.

#### Justere klippehøyden

- ▶ Slå av gressklipperen.  
Kniven må ikke rotere.
- ▶ Plasser gressklipperen på et jevnt underlag.

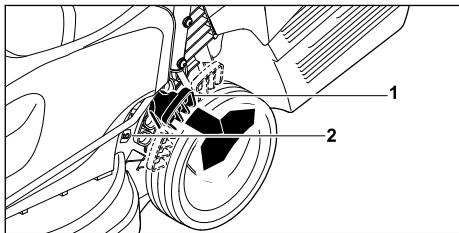

- ▶ Hold i gressklipperen etter håndtaket.
- ▶ Trykk hendelen (1) utover, og hold den der.
- ▶ Sett gressklipperen i ønsket posisjon ved å løfte og senke den.  
Du kan se den aktuelle klippehøyden på klippehøydeindikatoren (2).
- ▶ Slipp hendelen (1).  
Gressklipperen går i inngrep.

### 10.3 Klipping



- ▶ Skyv gressklipperen sakte og kontrollert fremover.
- ▶ Hvis du støter på et fremmedlegeme under klippingen og kniven er blokkert:
  - ▶ Slå av gressklipperen.
  - ▶ Trekk kontakten på skjøteledningen ut av støpselet på gressklipperen.
  - ▶ Forsikre deg om at alle bevegelige deler har stoppet helt.
  - ▶ Kontroller gressklipperen.
  - ▶ Hvis det er nødvendig med reparasjon: Kontakt en STIHL forhandler.
- ▶ Hvis gressklipperen begynner å vibrere kraftig:
  - ▶ Slå av gressklipperen.
  - ▶ Trekk kontakten på skjøteledningen ut av støpselet på gressklipperen.
  - ▶ Kontroller gressklipperen.
  - ▶ Kontroller at alle muttere, bolter og skruer sitter godt.
  - ▶ Hvis det er nødvendig med reparasjon: Kontakt en STIHL forhandler.

### 10.4 Tømme oppsamleren

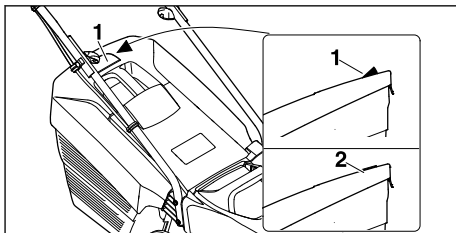

Luftstrømmen fra kniven hever nivåindikatoren (1). Når oppsamleren er full, stanser luftstrømmen. Hvis luftstrømmen er for lav, går nivåindika-

toeren (2) tilbake til hviletilstand. Det er et tegn på at oppsamleren må tømmes.

Nivåindikatoren er mest nøyaktig ved optimal luftstrøm. Ytre faktorer som vått, tett eller høyt gress, lave klippehøyder, forurensning eller lignende kan påvirke luftstrømmen og nivåindikatorens funksjon.

- ▶ Hvis nivåindikatoren faller tilbake til hviletilstand: Tøm oppsamleren.
- ▶ Slå av gressklipperen.
- ▶ Trekk kontakten på skjøteledningen ut av støpselet på gressklipperen.
- ▶ Ta av oppsamleren.

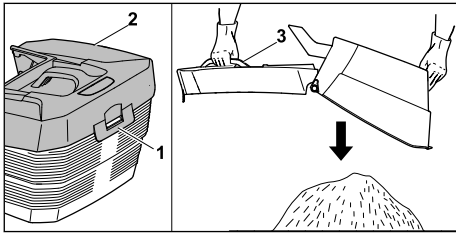

- ▶ Åpne låseklaffen (1).
- ▶ Vipp opp oppsamlereverdelen (2) etter håndtaket (3), og hold den.
- ▶ Hold i nedre håndtak med motsatt hånd.
- ▶ Tøm oppsamleren.
- ▶ Klapp igjen oppsamlerekslet.
- ▶ Fest oppsamleren.

## 11 Etter arbeidet

### 11.1 Etter arbeid

- ▶ Slå av gressklipperen.
- ▶ Trekk kontakten på skjøteledningen ut av støpselet på gressklipperen.
- ▶ Plasser gressklipperen på et jevnt underlag.
- ▶ Hvis gressklipperen er våt: La gressklipperen tørke.
- ▶ Rengjør gressklipperen.

## 12 Transport

### 12.1 Transportere gressklipperen

- ▶ Hvis gressklipperen skal flyttes til og fra området som skal klippes:
  - ▶ Slå av gressklipperen. Kniven får ikke rotere.
  - ▶ Trekk kontakten på skjøteledningen ut av støpselet på gressklipperen.
- ▶ Hvis gressklipperen må vippes for å transporteres over annet underlag enn gress:
  - ▶ Slå av gressklipperen. Kniven får ikke rotere.

- ▶ Trekk kontakten på skjøteledningen ut av støpselet på gressklipperen.

### Skvye gressklipperen

- ▶ Skyv gressklipperen sakte og kontrollert fremover.

### Bære gressklipperen

- ▶ Bruk vernehansker.

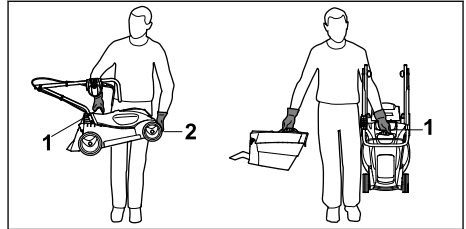

- ▶ Hvis bare gressklipperen bæres:
  - ▶ Fell sammen styret.
  - ▶ Hold i gressklipperen med én hånd på transporthåndtaket (1) og den andre på huset (2).
  - ▶ Løft og bær gressklipperen.
- ▶ Hvis gressklipperen og oppsamleren bæres samtidig:
  - ▶ Hold i gressklipperen med én hånd på transporthåndtaket (1).
  - ▶ Løft gressklipperen og bær den ved siden av deg.

### Transportere gressklipperen i et kjøretøy

- ▶ Gressklipperen må sikres i stående stilling slik at den ikke kan velte eller bevege seg.

## 13 Oppbevaring

### 13.1 Oppbevare gressklipperen

- ▶ Slå av gressklipperen.
- ▶ Trekk kontakten på skjøteledningen ut av støpselet på gressklipperen.
- ▶ Avkjøl gressklipperen.
- ▶ Tøm oppsamleren.
- ▶ Plasser gressklipperen på et jevnt underlag.
- ▶ Still inn transportstilling.
- ▶ Oppbevar gressklipperen på en måte som innfrir følgende betingelser:
  - Gressklipperen er utilgjengelig for barn.
  - Gressklipperen er i ren og tørr stand.

## 14 Rengjøring

### 14.1 Sette gressklipperen i rengjøringsstilling

- ▶ Slå av gressklipperen. Kniven får ikke rotere.



- ▶ Trekk kontakten på skjøteledningen ut av støpselet på gressklipperen.
- ▶ Plasser gressklipperen på et jevnt underlag.
- ▶ Ta av oppsamleren.

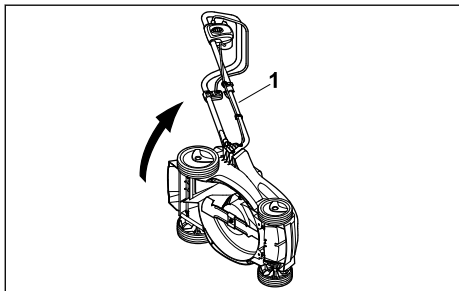

- ▶ Hold i gressklipperen etter styret (1) mens du vipper den over på siden og legger den ned.

## 14.2 Rengjøring av gressklipperen

- ▶ Slå av gressklipperen. Kniven får ikke rotere.
- ▶ Trekk kontakten på skjøteledningen ut av støpselet på gressklipperen.
- ▶ Avkjøl gressklipperen.
- ▶ Rengjør gressklipperen med en fuktig klut.
- ▶ Rengjør utkastkanalen med en myk børste eller en fuktig klut.
- ▶ Rengjør de elektriske kontaktene på gressklipperen med en pensel eller myk børste. Rengjør kniven og området rundt med en trepinne, myk børste eller fuktig klut.

### LES DETTE

- Rengjøring med høytrykksvasker eller vannstråler kan skade maskinen.
  - ▶ Ikke rengjør maskinen med høytrykkspyler eller vannstråle.

## 15 Vedlikeholde

### 15.1 Vedlikeholdsintervall

Vedlikeholdsintervallet avhenger av omgivelsesforholdene og arbeidsbetingelsene. STIHL anbefaler følgende vedlikeholdsintervall:

#### Årlig

- ▶ Få gressklipperen vedlikeholdt hos en STIHL forhandler.

### 15.2 Demontere og montere kniven

#### 15.2.1 Demontere kniven

- ▶ Slå av gressklipperen.
- ▶ Trekk kontakten på skjøteledningen ut av støpselet på gressklipperen.

- ▶ Vipp gressklipperen over på siden og legg den ned.

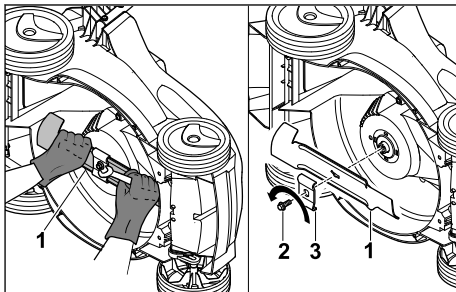

- ▶ Hold i kniven (1) med én hånd.
- ▶ Skru løs skruen (2) i pilretningen og ta den av sammen med medbringeren (3).
- ▶ Ta av kniven (1).
- ▶ Kast skruen (2) og medbringeren (3). Bruk en ny skrue og en ny medbringer når du monterer kniven (1) igjen.

#### 15.2.2 Montere kniven

- ▶ Slå av gressklipperen.
- ▶ Trekk kontakten på skjøteledningen ut av støpselet på gressklipperen.
- ▶ Vipp gressklipperen over på siden og legg den ned.

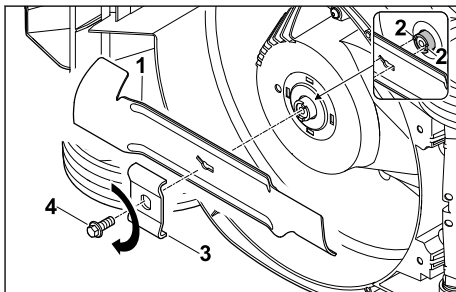

- ▶ Rengjør anleggsflaten til knivhylsen.
- ▶ Sett kniven (1) på knivhylsen slik at de oppoverbøyde vingene vender opp.
- ▶ Plasser føringsstiftene (2) på knivhylsen i utsparingene på kniven.
- ▶ Hold kniven (1) med én hånd, og sett på den nye medbringeren (3).
- ▶ Smør gjengelås Loctite 243 på den nye skruen (4).
- ▶ Skru inn og stram skruen (4) med 15 - 20 Nm.

### 15.3 Slipe og avbalansere kniven

Det skal mye øvelse til for å slipe og avbalansere kniven riktig.

STIHL anbefaler at du får kniven slipt og avbalansert hos en STIHL forhandler.

Du finner adressene til de aktuelle forhandlerne under landsoversikten på nettstedet til STIHL, på [www.stihl.com](http://www.stihl.com).



### ADVARSEL

- Skjærekantene på kniven er skarpe. Brukeren risikerer å skjære seg.
  - ▶ Bruk vernehansker.
- ▶ Slå av gressklipperen.
- ▶ Trekk kontakten på skjøteledningen ut av støpselet på gressklipperen.
- ▶ Sett opp gressklipperen.
- ▶ Demonter kniven.
- ▶ Slip kniven. Pass på slipevinkelen og avkjøl kniven, 18.2.

## 17 Utbedre feil

### 17.1 Utbedre feil/problemer på gressklipperen

Feil/problem	Årsak	Tiltak
Gressklipperen starter ikke når den er slått på.	Støpselet eller kontakten på skjøteledningen er ikke satt inn.	▶ Sett inn støpselet eller kontakten på skjøteledningen,  7.
	Vernebryteren (sikringen) eller feilstørbryteren er utløst. Strømkretsen er overbelastet eller defekt.	▶ Finn og korriger årsaken til utløsningsen. Sett på vernebryteren (sikringen) eller feilstørbryteren. ▶ Koble ut andre strømførbrukere som er koblet til samme strømkrets.
	Stikkkontakten er ikke tilstrekkelig sikret.	▶ Sett støpselet på skjøteledningen inn i en riktig sikret stikkontakt,  18.
	Skjøteledningen har feil diameter.	▶ Bruk en skjøteledning med tilstrekkelig diameter,  18.
	Skjøteledningen er for lang.	▶ Bruk en skjøteledning med riktig lengde,  18.
	Motoren er overopphetet.	▶ Rengjør gressklipperen,  14. ▶ Avkjøl gressklipperen.
	Motstanden på kniven er for stor.	▶ Still inn en høyere klippehøyde,  10.2. ▶ Slå på gressklipperen i lavere gress.
	Området rundt kniven er tilstoppet.	▶ Rengjør gressklipperen,  14.
Gressklipperen slås av under drift.	Nasjonal variant GB: En sikring i støpselet er defekt.	▶ Bytt sikringen i støpselet.
	Støpselet eller kontakten på skjøteledningen er ikke lenger satt inn.	▶ Sett inn støpselet eller kontakten på skjøteledningen,  7.
	Vernebryteren (sikringen) eller feilstørbryteren er utløst. Strømkretsen er overbelastet eller defekt.	▶ Finn og korriger årsaken til utløsningsen. Sett på vernebryteren (sikringen) eller feilstørbryteren. ▶ Koble ut andre strømførbrukere som er koblet til samme strømkrets.











- Ikke la kniven bli blå under sliping.
- ▶ Monter kniven.
- ▶ Hvis noe er uklart: Kontakt en STIHL forhandler.

## 16 Reparere

### 16.1 Reparere gressklipperen

Brukeren skal ikke reparere gressklipperen og kniven selv.

- ▶ Hvis gressklipperen eller kniven er skadet: Ikke bruk gressklipperen eller kniven. Kontakt en STIHL forhandler.
- ▶ Hvis et varselskilt har blitt uleselig eller skadet: Få varselskiltet byttet ut hos en STIHL forhandler.

Feil/problem	Årsak	Tiltak
	Stikkkontakten er ikke tilstrekkelig sikret.	▶ Sett støpselet på skjøteledningen inn i en riktig sikret stikkontakt,  18.
	Overbelastningsvernet er utløst.	▶ Avkjøl gressklipperen. Avkjølingstid opptil 10 minutter. ▶ Rengjør gressklipperen,  14. ▶ Før gressklipperen saktere. ▶ Still inn en høyere klippehøyde,  10.2 ▶ Klipp lavere gress. ▶ Slip kniven,  15.3. ▶ Bruk en skjøteledning med riktig lengde,  18. ▶ Bruk en skjøteledning med tilstrekkelig diameter,  18
	Kniven er blokkert.	▶ Rengjør gressklipperen,  14.
Gressklipperen vibrerer kraftig under drift.	Skruen på kniven er løs.	▶ Stram skruen godt,  15.2.2.
Gresset klippes ujevnt, eller plenen er gul.	Kniven er ikke riktig balansert.	▶ Slip og balanser kniven,  15.3.
	Kniven er sløv eller slitt.	▶ Slip og balanser kniven,  15.3.
	Motstanden på kniven er for stor.	▶ Still inn en høyere klippehøyde,  10.2. ▶ Klipp lavere gress.

## 18 Tekniske data

### 18.2 Kniv

#### 18.1 Gressklippere fra STIHL RME 235.0

- Nettspenning: Se merkeplaten
- Frekvens: Se merkeplaten
- Effekt: 1200 W
- Vekt (m) med oppsamler: 13 kg
- Nasjonal variant GB:  
Vekt (m) med tilkoblingskabel og oppsamler: 14 kg
- Maksimalt innhold i oppsamleren: 30 l
- Arbeidsbredde: 33 cm
- Turtall (n): 3200 /min
- Elektrisk beskyttelsesklasse: II
- Elektrisk beskyttelsestype: IPX4

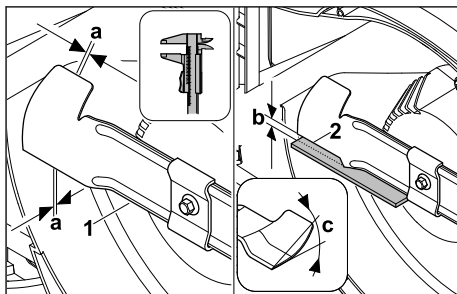

- Minste tykkelse a: 1,6 mm
- Maksimal nedsliping b: 5 mm
- Slipevinkel c: 30°

### 18.3 Skjøteledninger

Hvis det brukes en skjøteledning, må den ha en jordleder, ha minst følgende tverrsnitt, avhengig av spenningen og lengden på skjøteledningen:

**Hvis den nominelle spenningen på typeskiltet er 220 V til 240 V:**

- Ledningslengde opptil 20 m: AWG 15 / 1,5 mm<sup>2</sup>
- Ledningslengde 20 m opptil 50 m: AWG 13 / 2,5 mm<sup>2</sup>

### Hvis den nominelle spenningen på typeskiltet er 100 V til 127 V:

- Ledningslengde opptil 10 m: AWG 14 / 2,0 mm<sup>2</sup>
- Ledningslengde 10 m opptil 30 m: AWG 12 / 3,5 mm<sup>2</sup>

## 18.4 Lyd- og vibrasjonsverdier

K-verdien for lydtrykknivået er 2 dB(A). K-verdien for lydeffektnivået er 0,8 dB(A). K-verdien for vibrasjonsverdien er 0,70 m/s<sup>2</sup>.

- Målt lydtrykknivå  $L_{pA}$  iht. EN IEC 62841-4-3: 80 dB(A)
- Garantert lydeffektnivå  $L_{WA}$  iht. 2000/14/EC / S.I. 2001/1701: 93 dB(A)
- Vibrasjonsverdi  $a_{hv}$  iht. EN IEC 62841-4-3, styre: 1,40 m/s<sup>2</sup>

De angitte vibrasjonsverdiene er målt med en standardisert testmetode og kan brukes til å sammenligne elektrisk utstyr. De faktiske vibrasjonsverdiene kan avvike fra de angitte verdiene avhengig av type bruk. De angitte vibrasjonsverdiene kan brukes til å gjøre en innledende vurdering av vibrasjonsbelastningen. Den faktiske vibrasjonsbelastningen må vurderes. Tidsperiodene når det elektriske utstyret er slått av eller er slått på, men kjører uten belastning, kan her tas med i beregningen.

Du kan lese mer om hvordan arbeidsgiverfor-skrift 2002/44/EC Vibrasjon og S.I. 2005/1093 innfris på [www.stihl.com/vib](http://www.stihl.com/vib).

## 18.5 REACH

REACH betegner en EF-forordning for registrering, vurdering og godkjenning av kjemikalier.

Informasjon om oppfyllelse av REACH forordningen er angitt under [www.stihl.com/reach](http://www.stihl.com/reach).

## 19 Reservedeler og tilbehør

### 19.1 Reservedeler og tilbehør

**STIHL** Disse symbolene identifiserer STIHL reservedeler og originalt STIHL tilbehør.

STIHL anbefaler å bruke STIHL reservedeler og originalt STIHL tilbehør.

Reservedeler og tilbehør fra andre produsenter kan ikke vurderes av STIHL med hensyn til pålitelighet, sikkerhet og egnethet til tross for løpende markedsobservasjon og STIHL kan ikke garantere for deres bruk.

Originale STIHL reservedeler og originalt STIHL tilbehør fås kjøpt hos en STIHL fagforhandler.

### 19.2 Viktige reservedeler

- Kniv: 6311 702 0100
- Knivskrue: 9018 321 1800
- Medbringer: 6311 702 0600

## 20 Kassering

### 20.1 Kassere gressklipperen

Kontakt de ansvarlige lokale myndighetene eller en STIHL forhandler for mer informasjon om kassering.

Ikke-forskriftsmessig kassering kan medføre helse- og miljøskader.

- ▶ STIHL produkter og tilhørende emballasje skal leveres inn til resirkulering iht. lokale forskrifter.
- ▶ Ikke kast dette materiale sammen med vanlig husholdningsavfall.

## 21 EU-samsvarserklæring

### 21.1 Gressklipper fra STIHL RME 235.0

STIHL Tirol GmbH  
Hans Peter Stihl-Straße 5  
6336 Langkampfen

Østerrike

erklærer under eget ansvar at

- Designtype: Elektrisk drevet gressklipper
- Fabrikkmærke: STIHL
- type: RME 235.0
- Klippebredde: 33 cm
- Serieidentifikasjon: 6311

samsvarer med de relevante bestemmelsene i direktivene 2000/14/EC, 2006/42/EC, 2014/30/EU og 2011/65/EU og er utviklet og produsert i samsvar med versjonene av følgende standarder som gjelder for produksjonsdato: EN 62841-1, EN ISO 12100 basert på EN IEC 62841-4-3, EN 55014-1 og EN 55014-2.

Medvirkende oppnevnt instans:  
TÜV Rheinland LGA Products GmbH  
Tillystraße 2  
90431 Nürnberg, DE

Det garanterte lydeffektnivået er målt i henhold til direktiv 2000/14/EC, vedlegg VIII.

- Målt lydeffektnivå: 92,1 dB(A)
- Garantert lydeffektnivå: 93 dB(A)

De tekniske dokumentene oppbevares av STIHL Tirol GmbH.

Produksjonsår og maskinnummer er angitt på gressklipperen.

Langkampfen 14.04.2023

STIHL Tirol GmbH

v vegne av 

Matthias Fleischer, Ansvarlig for produktutvikling

v vegne av 

Sven Zimmermann, Hovedavdelingsleder for kvalitet

## 22 Produsentens samsvarserklæring for UKCA

### 22.1 Gressklippere fra STIHL RME 235.0

STIHL Tirol GmbH  
Hans Peter Stihl-Straße 5  
6336 Langkampfen

Østerrike

erklærer under eget ansvar at

- Designtype: Elektrisk drevet gressklipper
- Fabrikkermerke: STIHL
- type: RME 235.0
- Klippebredde: 33 cm
- Serieidentifikasjon: 6311

oppfyller de relevante bestemmelsene i de britiske direktivene Noise Emission in the Environment by Equipment for use Outdoors Regulations 2001, Supply of Machinery (Safety) Regulations 2008, Electromagnetic Compatibility Regulations 2016 og The Restriction of the Use of Certain Hazardous Substances in Electronic Equipment Regulations 2012, og er utviklet og produsert i samsvar med de versjonene av følgende standarder som var gyldige på produksjonsdatoen: EN 62841-1, EN ISO 12100 basert på EN IEC 62841-4-3, EN 55014-1 og EN 55014-2.

Medvirkende oppnevnt instans:  
TUV Rheinland UK LTD  
1011 Stratford Road  
Solihull, B90 4BN

Det garanterte lydeffektnivået er målt i henhold til det britiske direktivet Noise Emission in the Environment by Equipment for use Outdoors Regulations 2001, Schedule 11.

- Målt lydeffektnivå: 92,1 dB(A)
- Garantert lydeffektnivå: 93 dB(A)

De tekniske dokumentene oppbevares av STIHL Tirol GmbH.

Produksjonsår og maskinnummer er angitt på gressklipperen.

Langkampfen 14.04.2023

STIHL Tirol GmbH

v vegne av 

Matthias Fleischer, Ansvarlig for produktutvikling

v vegne av 

Sven Zimmermann, Hovedavdelingsleder for kvalitet

## 23 Generelle og produktspesifikke sikkerhetsinstruksjoner

### 23.1 Innledning

Dette kapittelet inneholder de generelle og produktspesifikke sikkerhetsinstruksjonene som fra produktstandarder.

Med unntak av punkt c) er sikkerhetsanvisningene for forebygging av støt under "Elektrisk sikkerhet" ikke relevante for de batteridrevne produktene fra STIHL.

#### ADVARSEL

- **Sett deg inn i alle sikkerhetsanvisningene, instruksjonene, bildene og de tekniske dataene som gjelder denne gressklipperen.** Hvis følgende anvisninger ikke tas til følge, kan det føre til støt, brann og/eller alvorlige personskader. **Ta vare på sikkerhetsanvisningene og instruksjonene for fremtidig bruk.**

### 23.2 Sikkerhet i arbeidsområdet

- a) **Sørg for at arbeidsområdet er ryddig og at du har godt arbeidslys.** Uryddige eller dårlig belyste arbeidsområder øker risikoen for ulykker.

- b) **Ikke bruk gressklipperen i potensielt eksplosjonsfarlige omgivelser med væsker, gasser eller støv som kan antennes.** Gressklippere genererer gnister som kan antenne støv eller damp.
- c) **Hold barn og uvedkommende unna mens du jobber med gressklipperen.** Hvis du blir distraherert, kan du miste kontrollen over gressklipperen.

### 23.3 Elektrisk sikkerhet

- a) **Støpselet til gressklipperen må passe i stikkontakten. Støpselet får ikke på noen måte modifiseres. Ikke bruk adapterstøpsler sammen med sikkerhetsjordede gressklippere.** Bruk av originalstøpsler og egnede stikkontakter reduserer risikoen for støt.
- b) **Unngå fysisk berøring med jordede overflater som f.eks. rør, radiatorer, komfyrer og kjøleskap.** Risikoen for støt øker hvis kroppen din er jordet.
- c) **Ikke bruk gressklipperen i regn eller våte forhold.** Dette kan øke risikoen for elektrisk støt.
- d) **Ikke bruk tilkoblingsledningen til andre formål enn som angitt. Aldri bær eller dra gressklipperen etter tilkoblingsledningen, og ikke trekk i ledningen for å ta ut støpselet. Hold tilkoblingsledningen unna varme, olje, skarpe kanter og bevegelige deler.** Skadde eller sammenflokede ledninger øker risikoen for støt.
- e) **Hvis du må bruke skjøteledning når du jobber med gressklipperen, passer du på at denne er egnet for utendørs bruk.** En skjøteledning som er egnet for utendørs bruk, vil redusere risikoen for støt.
- f) **Bruk feilstrømvernebryter hvis gressklipperen må benyttes i fuktige omgivelser.** Bruk av feilstrømvernebryter reduserer risikoen for støt.

### 23.4 Personikkerhet

- a) **Vær oppmerksom, følg med på hva du gjør og bruk sunn fornuft når du klipper med gressklipperen. Ikke bruk gressklipperen hvis du er trøtt eller påvirket av narkotika, alkohol eller medisiner.** Et øyeblikks uoppmerksomhet mens du bruker gressklipperen kan føre til alvorlige personskader.
- b) **Bruk personlig verneutstyr og ha alltid på deg beskyttelsesbriller.** Bruk av personlig verneutstyr som støvmaske, sklisikre verne- sko, hjelm eller hørselsvern – avhengig av

type gressklipper og bruk – reduserer risikoen for skade.

- c) **Pass på at maskinen ikke startes utilsiktet. Forsikre deg om at gressklipperen er slått av før du kobler den til strømforsyningen og/ eller batteriet, løfter opp eller bærer den.** Hvis gressklipperen er slått på når du kobler den til strømforsyningen, eller du bærer gressklipperen med fingeren på bryteren, kan det oppstå en ulykke.
- d) **Fjern innstillingsverktøy eller skrunøkler før du starter gressklipperen.** Et verktøy eller en skiftenøkkel som befinner seg i en roterende del på gressklipperen, kan forårsake personskade.
- e) **Unngå å jobbe med unormal kroppsstilling. Sørg for at du har godt fotfeste og god balanse til enhver tid.** Dette gir deg bedre kontroll over gressklipperen hvis det skulle oppstå en uventet situasjon.
- f) **Ha på deg egnede klær. Unngå løse klær og smykker. Hold hår og klær unna bevegelige deler.** Løse klær, smykker eller langt hår kan sette seg fast i bevegelige deler.
- g) **Hvis det kan monteres støvabsorberende innretninger, må disse kobles til og brukes riktig.** Bruk av støvavsug kan redusere risikoene forbundet med støv.
- h) **Ikke bli skjedesløs: Følg alltid sikkerhetsretninglinjene for gressklipperen selv om du har brukt den i lengre tid og føler deg trygg på at du har kontroll.** Hvis du er uforsiktig, kan det oppstå alvorlige skader på bare et brøkdels sekund.

### 23.5 Bruk og håndtering av gressklipperen

- a) **Ikke overbelast gressklipperen. Bruk riktig type gressklipper for arbeidet du skal gjøre.** Med riktig gressklipper jobber du bedre og tryggere i det angitte ytelsesområdet.
- b) **Ikke bruk gressklipperen hvis bryteren er ødelagt.** En gressklipper som ikke slår seg på eller av, er farlig og må repareres.
- c) **Trekk støpselet ut av stikkontakten og/eller ta ut batteriet før du utfører innstillinger på maskinen, bytter verktøydeler eller setter bort gressklipperen til oppbevaring.** Denne forholdsregelen vil hindre at gressklipperen startes ved et uhell.
- d) **Når gressklipperen ikke er i bruk, skal den oppbevares utilgjengelig for barn. Gressklip-**



peren får ikke brukes av personer som ikke er fortrolig med den eller som ikke har lest disse instruksjonene. Gressklippere medfører risiko når de brukes av ukyndige.

- e) **Ta godt vare på gressklipperen og verktøyet. Kontroller at bevegelige deler fungerer riktig og ikke har kilt seg, og forsikre deg om at ingen deler er brukket eller har fått skader som går ut over gressklipperfunksjonen. Få reparert skadde deler før du bruker gressklipperen.** Mange ulykker skyldes dårlig vedlikeholdte gressklippere.
- f) **Hold klippeverktøyene i skarp og ren stand.** Riktig vedlikeholdte klippeverktøy med skarpe skjærekanter er enklere å føre og kiler seg sjeldnere.
- g) **Bruk gressklipperen, verktøy, tilbehør osv. i tråd med disse instruksjonene. Ta høyde for arbeidsforholdene og arbeidet som skal utføres.** Hvis gressklipperen brukes til andre formål enn den er beregnet på, kan det føre til farlige situasjoner.
- h) **Hold håndtak og gripeflater tørre, rene og fri for olje og fett.** Hvis håndtak og gripeflater er glatte, vil ikke gressklipperen kunne betjenes trygt og du kan miste kontrollen over den hvis det skulle oppstå en uventet situasjon.

## 23.6 Service

- a) **Gressklipperen skal kun repareres av kvalifisert personale, og utelukkende med originale reservedeler.** Dette sikrer at gressklipperen fortsetter å være i trygg stand.

## 23.7 Sikkerhetsanvisninger for strømndrevne gressklippere

- a) **Ikke bruk gressklipperen i dårlig vær, særlig ikke ved tordenvær.** Dette reduserer risikoen for å bli truffet av lynet.
- b) **Undersøk arbeidsområdet grundig med tanke på ville dyr.** Ville dyr kan bli skadet av gressklipperen.
- c) **Undersøk arbeidsområdet grundig og fjern alt av steiner, pinner, ledninger, bein og andre fremmedlegemer.** Deler som slynges ut, kan forårsake skader.
- d) **Kontroller før du bruker gressklipperen at klippekniven og klippeaggregatet ikke er slitt eller skadet.** Slitte eller skadde deler øker risikoen for skade.
- e) **Før bruk, sjekk strømledningen og eventuelle skjøteledninger for tegn på skade eller ald-**

**ring. Ikke bruk gressklipperen hvis ledningen er skadet eller slitt. Hvis strømledningen er skadet eller slitt under drift, slå av gressklipperen og ikke rør ledningen før du kobler fra strømledningen.** En skadet strømledning eller skjøteledning kan forårsake elektrisk støt, brann og/eller alvorlig skade.

- f) **Undersøk oppsamleren jevnlig med tanke på slitasje.** En slitt eller skadet oppsamler øker risikoen for skade.
- g) **La beskyttelsesdekslene være på. Beskyttelsesdekslene må være i funksjonell stand og forskriftsmessig festet.** Et løst, skadd eller defekt beskyttelsesdeksel kan forårsake skade.
- h) **Hold luftinntaksåpningene fri for avleiringer.** Blokkerte luftinntak og rusk kan føre til overoppheting eller brannfare.
- i) **Ha alltid på deg sklisliske vernesko når du bruker gressklipperen. Jobb aldri barbeint eller med åpne sandaler.** På den måten reduserer du risikoen for skader på føttene gjennom kontakt med den roterende klippekniven.
- j) **Ha alltid på deg langbukser når du bruker gressklipperen.** Bar hud øker sannsynligheten for skade fra deler som slynges ut.
- k) **Ikke bruk gressklipperen på vått gress. Gå, ikke løp.** Dette reduserer risikoen for at du skader deg ved at du sklir og faller.
- l) **Ikke bruk gressklipperen i for bratte skråninger.** På den måten reduserer du risikoen for å miste kontrollen og skade deg ved at du sklir og faller.
- m) **Sørg for at du har trygt fotfeste når du jobber i skråninger. Jobb alltid på tvers av skråningen, aldri opp eller ned, og vær ekstremt forsiktig når du endrer arbeidsretning.** På den måten reduserer du risikoen for å miste kontrollen og skade deg ved at du sklir og faller.
- n) **Vær ekstra forsiktig når du klipper bakover eller drar gressklipperen mot deg. Vær alltid oppmerksom på omgivelsene.** Dette reduserer faren for at du snubler mens du arbeider.
- o) **Hold strømledningen unna klippeknivene.** En skadet strømledning kan forårsake elektrisk støt, brann og/eller alvorlig skade.
- p) **Hvis strømledningen sitter fast eller er skadet, slå av klipperen og trekk ut strømledningen.** Sammenfildrede eller skadede ledninger kan øke risikoen for elektrisk støt.



- q) **Ikke berør kniver eller andre farlige deler som fortsatt er i bevegelse.** På den måten reduserer du faren for å skade deg på bevegelige deler.
- r) **Sørg for at alle brytere er av og støpselet er frakoblet før du fjerner fastkilt materiale eller rengjør gressklipperen.** Hvis gressklipperen startes utilsiktet, kan det føre til alvorlige personskader.

## Obsah

1	Úvod.....	156
2	Informace k tomuto návodu k použití.....	156
3	Přehled.....	157
4	Bezpečnostní pokyny.....	157
5	Příprava sekačky na trávu k použití.....	162
6	Smontování sekačky na trávu.....	163
7	Připojení sekačky na trávu k elektrické síti.....	165
8	Zapnutí a vypnutí sekačky na trávu.....	165
9	Kontrola sekačky na trávu.....	165
10	Práce se sekačkou na trávu.....	166
11	Po skončení práce.....	167
12	Přeprava.....	167
13	Skladování.....	168
14	Čištění.....	168
15	Údržba.....	168
16	Oprava.....	169
17	Odstanění poruch.....	169
18	Technická data.....	171
19	Náhradní díly a příslušenství.....	172
20	Likvidace.....	172
21	Prohlášení o konformitě EU.....	172
22	Adresy.....	172
23	Všeobecné bezpečnostní pokyny a bezpečnostní pokyny týkající se speciálně produktu.....	173

## 1 Úvod

Vážená zákaznice, vážený zákazníku,

těší nás, že jste se rozhodli pro firmu STIHL. Vytvíjíme a vyrábíme naše výrobky ve špičkové kvalitě podle potřeb našich zákazníků. Tím vznikají výrobky s vysokým stupněm spolehlivosti i při extrémním namáhání.

STIHL je zárukou špičkové kvality také v servisních službách. Náš odborný prodej zajišťuje kompetentní poradenství a instruktáž, jakož i obsáhlou technickou podporu.

STIHL se výslovně zasazuje za trvale udržitelné a zodpovědné zacházení s přírodou. Tento

návod k použití Vám má být oporou při bezpečném a ekologickém používání Vašeho výrobku STIHL po dlouhý čas.

Děkujeme Vám za Vaši důvěru a přejeme mnoho spokojenosti s Vaším výrobkem STIHL.



Dr. Nikolas Stihl

**DŮLEŽITÉ! PŘED POUŽITÍM SI NÁVOD PŘEČTĚTE A ULOŽTE JEJ PRO DALŠÍ POTŘEBU.**

## 2 Informace k tomuto návodu k použití

### 2.1 Platné dokumenty

Tento návod k použití je překladem původního návodu k obsluze výrobce dle směrnice EU 2006/42/EC.

Platí místní bezpečnostní předpisy.

### 2.2 Označení varovných odkazů v textu



- Odkaz upozorňuje na nebezpečí, která vedou k těžkým úrazům či úmrtí.
  - Uvedená opatření mohou zabránit těžkým úrazům či úmrtí.



- Odkaz upozorňuje na nebezpečí, která mohou vést k těžkým úrazům či úmrtí.
  - Uvedená opatření mohou zabránit těžkým úrazům či úmrtí.

### UPOZORNĚNÍ

- Odkaz upozorňuje na nebezpečí, která mohou vést k věcným škodám.
  - Uvedená opatření mohou zabránit věcným škodám.

### 2.3 Symboly v textu



Tento symbol odkazuje na kapitolu v tomto návodu k použití.

## 3 Přehled

### 3.1 Sekačka na trávu

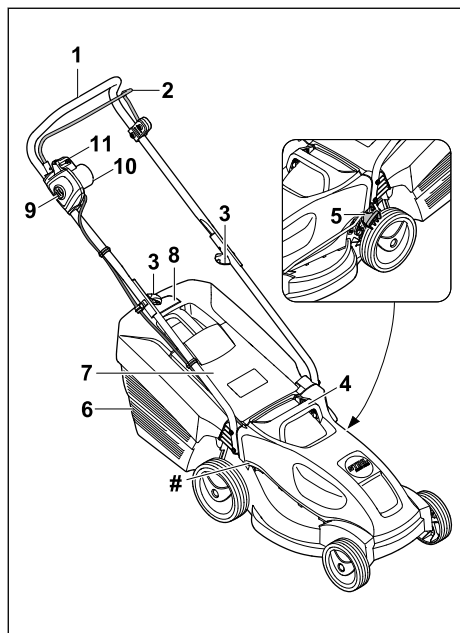

#### 1 Vodicí držadlo

Vodicí držadlo slouží k přidržování, vedení a přepravování sekačky na trávu.

#### 2 Spínací oblouk

Spínací oblouk zapíná a vypíná v součinnosti s blokovacím knoflíkem řezný nůž.

#### 3 Křídlové matice

Křídlové matice přidržují horní díl vodicího držadla na spodním dílu vodicího držadla a slouží ke sklápění vodicího držadla.

#### 4 Transportní držadlo

Transportní držadlo slouží k přepravě sekačky na trávu.

#### 5 Páka

Páka slouží k nastavování výšky sečení.

#### 6 Sběrný koš na trávu

Sběrný koš na trávu zachycuje posečenou trávu.

#### 7 Vyhazovací klapka

Vyhazovací klapka uzavírá vyhazovací kanál.

#### 8 Indikátor naplnění sběrného koše na trávu

Indikátor naplnění ukazuje naplnění sběrného koše na trávu.

#### 9 Blokovací knoflík

Blokovací knoflík zapíná a vypíná v součinnosti se spínacím obloukem řezný nůž.

#### 10 Vidlice kabelu

Síťová zástrčka připojuje sekačku na trávu pomocí prodlužovacího kabelu.

#### 11 Otvor

Otvor slouží jako odlehčení tahu připojeného kabelu.

#### # Typový štítek se sériovým číslem stroje

### 3.2 Symboly

Na sekačce na trávu mohou být umístěny symboly, které mají následující význam:



Zaručená hladina akustického výkonu podle směrnice 2000/14/EC v dB(A) umožňující porovnávání emisí hluku u různých výrobků.



Výrobek se nesmí likvidovat společně s domovním odpadem.



Elektrické nářadí s třídou ochrany II



Střídavý proud

#### IPX4 Značka IP



Zapněte řezný nůž.

## 4 Bezpečnostní pokyny

### 4.1 Varovné symboly

#### ▲ VAROVÁNÍ

Varovné symboly, které jsou umístěny na sekačce na trávu, mají následující význam:



Dodržujte bezpečnostní pokyny a související opatření.



Přečtěte si návod k použití, ujistěte se, že jste mu porozuměli, a uschovejte si ho.



Pozor na odmrštěné objekty – udržujte si odstup a zabraňte přístupu třetích osob.





Nikdy se nedotýkejte otáčejícího se řezného nože.



V případě, že je poškozen přírodní kabel nebo prodlužovací kabel: Vytáhněte síťový konektor ze zásuvky. Řiďte se bezpečnostními pokyny týkajícími se čištění, přepravy, uložení, údržby a opravy.



Připojovací elektrický kabel vedťe mimo dosahu řezného nástroje.



Chraňte sekačku na trávu před deštěm a vlhkostí.

## 4.2 Předepsané použití

Sekačka na trávu STIHL RME 235.0 slouží k sekání trávy.

### ▲ VAROVÁNÍ

- V případě, že se sekačka na trávu nepoužívá v souladu s určením, může dojít k těžkému nebo smrtelnému zranění osob a ke vzniku věcných škod.
  - ▶ Sekačku na trávu používejte společně s prodlužovacím kabelem.
  - ▶ Sekačku na trávu používejte způsobem, který je popsán v tomto návodu k použití.

## 4.3 Požadavky týkající se uživatele

### ▲ VAROVÁNÍ

- Uživatelé, kteří neabsolvovali zaškolení, nedokážou rozpoznat nebo odhadnout nebezpečí spojená s používáním sekačky na trávu. Může tak dojít k těžkému nebo smrtelnému zranění uživatele nebo jiných osob.



- ▶ Přečtěte si návod k použití, ujistěte se, že jste mu porozuměli, a uschovejte si ho.

- ▶ Pokud dojde k předání sekačky na trávu jiné osobě: Předajte také návod k použití.
- ▶ Ujistěte se, že uživatel splňuje následující požadavky:
  - Uživatel je odpočatý.
  - Uživatel je tělesně, smyslově i mentálně schopný obsluhovat sekačku na trávu a pracovat s ní. Pokud je uživatel fyzicky, smyslově nebo mentálně ome-

zen, může s nimi pracovat pouze pod dohledem nebo podle pokynů odpovědné osoby.

- Uživatel dokáže rozpoznat a posoudit nebezpečí spojená se sekačkou na trávu.
  - Uživatel si je vědom toho, že je zodpovědný za nehody a škody.
  - Uživatel je plnoletý nebo byl v souladu s vnitrostátními předpisy vyškolen pod profesním dohledem.
  - Uživatel před zahájením používání sekačky na trávu absolvoval pracovní zaškolení u odborného prodejce výrobků STIHL nebo u odborně způsobilé osoby.
  - Uživatel není pod vlivem alkoholu, léků nebo drog.
- ▶ Pokud přetrvávají nejasnosti: Vyhledejte specializovaného prodejce výrobků STIHL.

## 4.4 Oděv a příslušenství

### ▲ VAROVÁNÍ

- Během práce mohou být vysokou rychlostí vymrštěvány do výšky různé předměty. Může dojít ke zranění uživatele.
  - ▶ Používejte dlouhé kalhoty vyrobené z odolného materiálu.
- Při práci může docházet k rozvíření prachu. Vdechování prachu může škodit zdraví a vyvolávat alergické reakce.
  - ▶ Pokud dochází k rozvíření prachu: Noste respirátor na ochranu proti prachu.
- Nevhodný oděv se může zaplézat ve dřevínách a houštích nebo zachytávat v sekačce na trávu. Uživatel, který nepoužívá vhodný oděv, může být těžce zraněn.
  - ▶ Noste těsně přiléhající oděv.
  - ▶ Před zahájením práce odložte šály a šperky.
- Během provádění čištění, údržby nebo přepravy může uživatel přijít do styku s řezným nožem. Může dojít ke zranění uživatele.
  - ▶ Používejte ochranné rukavice.
- Při používání nevhodné obuvi může uživatel uklouznout. Může dojít ke zranění uživatele.
  - ▶ Noste pevnou, uzavřenou obuv s protiskluzovou podrážkou.
- Při ostření řezných nožů mohou odlétávat částice materiálu. Může dojít ke zranění uživatele.
  - ▶ Noste těsně přiléhající ochranné brýle. Vhodné ochranné brýle, které jsou přezkoušeny podle normy EN 166 nebo podle národních předpisů a opatřeny odpovídající-

cím označením, jsou dostupné v obchodní síti.

- ▶ Používejte ochranné rukavice.

## 4.5 Pracovní pásmo a okolí

### 4.5.1 Sekačka na trávu

## ▲ VAROVÁNÍ

- Nezáčastněné osoby, děti a zvířata nedokážou rozpoznat a posoudit nebezpečí, která jsou spojena se sekačkou na trávu a s vymršťovanými předměty. Může tak dojít k těžkému zranění nezúčastněných osob, děti a zvířata a ke vzniku věcných škod.
  - ▶ Zajistěte, aby se nezúčastněné osoby, děti ani zvířata nepřibližovaly k pracovní oblasti.
  - ▶ Dodržujte dostatečnou vzdálenost od okolních předmětů.
  - ▶ Sekačku na trávu nenechávejte bez dozoru.
  - ▶ Zajistěte, aby si děti nemohly se sekačkou na trávu hrát.
- Při práci za deště může uživatel uklouznout. Může dojít k vážnému zranění nebo usmrcení uživatele.
  - ▶ Pokud prší: Nepracujte.
- Sekačka na trávu není chráněna proti vodě. Při práci v dešti nebo ve vlhkém okolním prostředí může dojít k zasažení elektrickým proudem. Může dojít ke zranění uživatele a poškození sekačky na trávu.
  - ▶ Nepracujte v dešti ani ve vlhkém okolním prostředí.
  - ▶ Nesekejte mokrou trávu.
- Elektrické součásti sekačky na trávu mohou vytvářet jiskry. Jiskry mohou způsobit požár nebo výbuch v okolí, kde se nacházejí snadno vznítitelné nebo výbušné materiály či předměty. Může tak dojít k těžkému nebo smrtelnému zranění osob a ke vzniku věcných škod.
  - ▶ Nepracujte v prostředí, kde se nacházejí snadno vznítitelné a výbušné látky.
- Osoby mohou zakopnout o prodlužovací kabel. Může dojít ke zranění osob a poškození sekačky na trávu.
  - ▶ Prodlužovací kabel pokládejte na zem tak, aby byl plochý a dobře viditelný.

## 4.6 Bezpečnosti odpovídající stav

### 4.6.1 Sekačka na trávu

Sekačka na trávu je ve stavu odpovídajícím bezpečnostním požadavkům, pokud jsou splněny následující podmínky:

- Sekačka na trávu je nepoškozená.
- Prodlužovací kabel a jeho síťový konektor nejsou poškozené.



- Sekačka na trávu je čistá a suchá.
- Ovládací prvky fungují a nejsou pozměněné.
- Řezný nůž je správně namontovaný.
- Namontováno je originální příslušenství STIHL, které je pro tuto sekačku na trávu určeno.
- Příslušenství je správně namontované.

## ▲ VAROVÁNÍ

- Pokud se součástí nenachází ve stavu odpovídajícím bezpečnostním požadavkům, nelze již zajistit jejich bezpečnou funkci a bezpečnostní zařízení mohou být vyřazena z činnosti. Tento stav může způsobit těžké zranění nebo usmrcení osob.
  - ▶ Pracujte pouze se sekačkou na trávu, která je v nepoškozeném stavu.
  - ▶ Pracujte pouze s nepoškozeným prodlužovacím kabelem a nepoškozeným síťovým konektorem.
  - ▶ Pokud je sekačka na trávu je znečištěná nebo mokrá: Sekačku na trávu očistěte a nechte ji oschnout.
  - ▶ Sekačku na trávu neupravujte.
  - ▶ Pokud nefungují ovládací prvky: Se sekačkou na trávu nepracujte.
  - ▶ Montujte originální příslušenství STIHL, které je pro tuto sekačku na trávu určeno.
  - ▶ Řezný nůž montujte způsobem, který je popsán v tomto návodu k použití.
  - ▶ Příslušenství montujte tak, jak je popsáno v tomto návodu k použití nebo v návodu k použití příslušenství.
  - ▶ Nestrkejte do otvorů sekačky na trávu žádné předměty.
  - ▶ Opotřebenované nebo poškozené informační štítky vyměňte.
  - ▶ Pokud přetrvávají nejasnosti: Vyhledejte specializovaného prodejce výrobků STIHL.

### 4.6.2 Řezný nůž

Řezný nůž je ve stavu odpovídajícím bezpečnostním požadavkům, pokud jsou splněny následující podmínky:

- Řezný nůž a montážní díly jsou nepoškozené.
- Řezný nůž není zdeformovaný.
- Řezný nůž je správně namontovaný.
- Řezný nůž je správně naostřený.
- Řezný nůž je zbaven otřepů.
- Řezný nůž je správně vyvážený.
- Tloušťka řezného nože není menší než minimální tloušťka,  18.2.
- Řezný nůž není zabroušen víc, než je stanoveno,  18.2.
- Je dodržen úhel ostří,  18.2.

## ▲ VAROVÁNÍ

- Pokud se součásti řezného nože nenacházejí ve stavu odpovídajícím bezpečnostním požadavkům, mohou se uvolnit a vymrštit. Může dojít k vážnému zranění.
  - ▶ Pracujte pouze s nepoškozeným řezným nožem a nepoškozenými montážními součástmi.
  - ▶ Řezný nůž správně namontujte.
  - ▶ Řezný nůž správně naostřete.
  - ▶ Pokud je rozměr menší, než je minimální tloušťka: Řezný nůž vyměňte.
  - ▶ Pokud bylo překročeno zabroušení: Řezný nůž vyměňte.
  - ▶ Vyvažování řezných nožů svěřujte odbornému prodejci výrobků STIHL.
  - ▶ Pokud přetrvávají nejasnosti: Vyhledejte specializovaného prodejce výrobků STIHL.

### 4.7 Připojení k elektrické síti

Kontakt se součástmi, kterými prochází proud, může vzniknout z následujících příčin:

- Prodlužovací kabel je poškozený.
- Konektor prodlužovacího kabelu je poškozený.
- Zásuvka není správně nainstalovaná.

## ▲ NEBEZPEČÍ

- Kontakt se součástmi, kterými prochází proud, může mít za následek zasažení elektrickým proudem. Může dojít k vážnému zranění nebo usmrcení uživatele.
  - ▶ Ujistěte se, že prodlužovací kabel nebo trvale připojený přívodní kabel a jeho síťová zástrčka nejsou poškozené.



Pokud je prodlužovací kabel nebo trvale připojený přívodní síťový kabel poškozený:

- ▶ Nedotýkejte se poškozeného místa.
  - ▶ Vytáhněte síťový konektor ze zásuvky.
  - ▶ Výměnu trvale připojeného přívodního síťového kabelu svěřte prodejci STIHL.
- ▶ Prodlužovacího kabelu a jeho síťového konektoru se dotýkejte pouze suchýma rukama.
  - ▶ Konektor prodlužovacího kabelu připojujte pouze ke správně nainstalované a jistěné síťové zásuvce s ochranným kontaktem.
  - ▶ Sekačku na trávu připojujte k elektrické síti prostřednictvím proudového chrániče (30 mA, 30 ms).
- Používání poškozeného nebo nevhodného prodlužovacího kabelu může mít za následek zasažení elektrickým proudem. Tento stav může způsobit těžké zranění nebo usmrcení osob.
    - ▶ Používejte prodlužovací kabel se správným průřezem vodičů  18.
    - ▶ Používejte prodlužovací kabel v provedení chráněném před střikající vodou a schváleném k venkovnímu použití.

## ▲ VAROVÁNÍ

- Během práce může nesprávné síťové napětí nebo nesprávná síťová frekvence způsobit v sekačce na trávu vznik přepětí. Sekačka na trávu se může poškodit.
  - ▶ Zajistěte, aby síťové napětí a síťová frekvence použité elektrické sítě byly ve shodě s údaji na výkonovém štítku sekačky na trávu.
- Je-li k jedné rozbočovací zásuvce připojeno více elektrických zařízení, může při práci dojít k přetížení elektrických součástí. Elektrické součásti se mohou zahřát a způsobit požár. Může tak dojít k těžkému nebo smrtelnému zranění osob a ke vzniku věcných škod.
  - ▶ Sekačku na trávu připojujte k elektrické zásuvce pouze jednotlivě.
  - ▶ Sekačku na trávu nepřipojujte k rozbočovacími zásuvkám.
- Nesprávně položený prodlužovací kabel se může poškodit nebo o něj mohou osoby zakopnout. Může tak dojít ke zranění osob a k poškození prodlužovacího kabelu.
  - ▶ Prodlužovací kabel ved'te tak, aby s ním sekačka na trávu nepřišla do styku.
  - ▶ Prodlužovací kabel ved'te a označujte tak, aby o něj osoby nemohly zakopnout.
  - ▶ Prodlužovací kabel ved'te tak, aby nebyl napnutý nebo zapletený.
  - ▶ Prodlužovací kabel ved'te tak, aby se nemohl poškodit, zlomit, odřít nebo aby nebyl přimáčknutý.
  - ▶ Prodlužovací kabel chraňte před horkem, olejem a chemikáliemi.
  - ▶ Prodlužovací kabel pokládejte na suchý podklad.
- Během práce se prodlužovací kabel zahřívá. Teplu, které nemůže být odváděno, může způsobit požár.
  - ▶ Používá-li se kabelový navijecí buben: Z bubnu vždy kabel vymotejte v celé délce.

### 4.8 Práce

## ▲ VAROVÁNÍ

- V určitých situacích uživatel nemůže pracovat s plným soustředěním. Uživatel může zakopnout, upadnout a těžce se zranit.

- ▶ Pracujte klidně a s rozvahou.
- ▶ Při nepříznivých světelných podmínkách a nedostatečné viditelnosti: Se sekačkou na trávu nepracujte.
- ▶ Sekačku na trávu smí obsluhovat pouze jedna osoba.
- ▶ Pozor na překážky.
- ▶ Sekačku na trávu nepřevracejte.
- ▶ Při práci stůjte pevně na zemi a udržujte rovnováhu.
- ▶ Pokud se objeví známky únavy: Odpočiňte si.
- ▶ V případě sečení ve svahu: Sekejte napříč ke spádu svahu.
- ▶ Nepracujte na svazích se sklonem větším než 25° (46,6 %).
- Otáčející se řezný nůž může pořezat uživatele. Uživatel může být těžce zraněn.



- ▶ Nikdy se nedotýkejte otáčejícího se řezného nože.
- ▶ V případě, že je řezný nůž blokován jakýmkoli předmětem: Sekačku na trávu vypněte a odpojte spojku prodlužovacího kabelu od síťového konektoru sekačky na trávu. Teprve poté předmět odstraňte.
- V případě, že se sekačka na trávu začne během práce chovat změněným nebo nezvyklým způsobem, může to znamenat, že se nenachází ve stavu odpovídajícím bezpečnostním požadavkům. Může dojít k vážnému zranění osob a ke vzniku věcných škod.
  - ▶ Ukončete práci, sekačku na trávu vypněte, odpojte spojku prodlužovacího kabelu od síťového konektoru sekačky na trávu a vyhledejte specializovaného prodejce výrobků STIHL.
- Sekačka na trávu může během práce způsobovat vznik vibrací.
  - ▶ Používejte ochranné rukavice.
  - ▶ Dělejte si pracovní přestávky.
  - ▶ Pokud se objeví příznaky poruchy krevního oběhu: Vyhledejte lékaře.
- Pokud během práce dojde k nárazu řezného nože na cizí předmět, může dojít k poškození tohoto předmětu nebo některých jeho částí, případně k jeho vymrštění vysokou rychlostí. Může tak dojít ke zranění osob a ke vzniku věcných škod.
  - ▶ Odstraňujte cizí předměty z pracovní oblasti.
- Řezný nůž se otáčí ještě po určité krátkou dobu po uvolnění spínacího oblouku. Může dojít k vážnému zranění.
  - ▶ Počkejte, dokud se řezný nůž nezastaví.
- V případě, že otáčející se řezný nůž narazí na tvrdý předmět, mohou vzniknout jiskry. Jiskry

mohou způsobit požár v okolí, kde se nacházejí snadno vznítitelné materiály nebo předměty. Může tak dojít k těžkému nebo smrtelnému zranění osob a ke vzniku věcných škod.

- ▶ Nepracujte v prostředí, ve kterém se nacházejí snadno vznítitelné materiály.

- Pokud je sekačka na trávu na šikmém povrchu, může se neplánovaně rozjet. Může tak dojít ke zranění osob a ke vzniku věcných škod.
  - ▶ Sekačku na trávu nechávejte stát pouze na rovné ploše, odkud se nemůže sama rozjet.
- Pokud jsou na vodicím držadle připevněné předměty, může se sekačka na trávu vlivem přidané zátěže převrátit. Může tak dojít ke zranění osob a ke vzniku věcných škod.
  - ▶ Na vodicí držadlo neupevňujte žádné předměty.

## ⚠ NEBEZPEČÍ

- V případě práce v okolí elektrických vedení, která jsou pod napětím, může řezný nůž přijít do styku s těmito vedeními a způsobit jejich poškození. Může dojít k vážnému zranění nebo usmrcení uživatele.
  - ▶ Nepracujte v blízkosti elektrického vedení.
- Při práci za bouřky může být uživatel zasažen bleskem. Může dojít k vážnému zranění nebo usmrcení uživatele.
  - ▶ Při bouřce: Nepracujte.

## 4.9 Přeprava

### 4.9.1 Přeprava

## ⚠ VAROVÁNÍ

- Během přepravy se sekačka na trávu může převrátit nebo uvést do pohybu. Může tak dojít ke zranění osob a ke vzniku věcných škod.
  - ▶ Sekačku na trávu vypněte a odpojte spojku prodlužovacího kabelu od síťového konektoru sekačky na trávu.
  - ▶ Počkejte, dokud se řezný nůž nezastaví.
  - ▶ Sekačku na trávu zajistěte pomocí upínacích popruhů, řemenů nebo sítě tak, aby se nemohla převrátit ani pohybovat.

## 4.10 Skladování

### 4.10.1 Uložení

## ⚠ VAROVÁNÍ

- Děti nedokážou rozpoznat a posoudit nebezpečí, která jsou se sekačkou na trávu spojena. Může dojít k vážnému zranění dětí.
  - ▶ Vytáhněte konektor prodlužovacího kabelu ze zásuvky.



- ▶ Vytáhněte konektor sekačky na trávu ze spojky prodlužovacího kabelu.
- ▶ Sekačku na trávu uchovávejte mimo dosah dětí.
- Elektrické kontakty a kovové součásti sekačky na trávu mohou následkem působení vlhkosti korodovat. Sekačka na trávu se může poškodit.
  - ▶ Vytáhněte konektor prodlužovacího kabelu ze zásuvky.
  - ▶ Vytáhněte konektor sekačky na trávu ze spojky prodlužovacího kabelu.
  - ▶ Sekačku na trávu uchovávejte v čistotě a suchu.
- Pokud je sekačka na trávu na šikmém povrchu, může se neplánovaně rozjet. Může tak dojít ke zranění osob a ke vzniku věcných škod.
  - ▶ Sekačku na trávu odstavujte jen na rovných plochách.

## 4.11 Čištění, údržba a opravy

### ▲ VAROVÁNÍ

- Pokud je během čištění, údržby nebo opravy zasunut síťový konektor do zásuvky, může se sekačka na trávu nechtěně zapnout. Může dojít k vážnému zranění osob a ke vzniku věcných škod.



- ▶ Vytáhněte konektor prodlužovacího kabelu ze zásuvky.

- ▶ Vytáhněte konektor sekačky na trávu ze spojky prodlužovacího kabelu.
- ▶ Počkejte, dokud se řezný nůž nezastaví.
- Použití agresivních čistících prostředků a čištění proudem vody nebo pomocí ostrých předmětů může způsobit poškození sekačky na trávu nebo řezného nože. Pokud se čištění sekačky na trávu a řezného nože neprovádí správným způsobem, nelze již zajistit bezpečnou funkci součástí a bezpečnostní zařízení mohou být vyřazena z činnosti. Může dojít k vážnému zranění.
  - ▶ Sekačku na trávu a řezné nože čistěte způsobem, který je popsán v tomto návodu k použití.
- Pokud se údržba nebo oprava sekačky na trávu nebo řezného nože neprovádí správným způsobem, nelze již zajistit bezpečnou funkci součástí a bezpečnostní zařízení mohou být vyřazena z činnosti. Tento stav může způsobit těžké zranění nebo usmrčení osob.
  - ▶ Údržbu nebo opravy sekačky na trávu neprovádějte vlastními silami.

- ▶ V případě, že je nutno provést údržbu nebo opravu sekačky na trávu: Vyhleďte specializovaného prodejce výrobků STIHL.
- ▶ Údržbu řezného nože provádějte způsobem, který je popsán v tomto návodu k použití.
- Při čištění, údržbě nebo opravě řezného nože může uživatel přijít do styku s ostrými řeznými hranami. Může dojít ke zranění uživatele.
  - ▶ Používejte ochranné rukavice.
- Při ostření se řezný nůž může silně zahřát. Uživatel se může popálit.
  - ▶ Počkejte, až řezný nůž vychladne.
  - ▶ Používejte ochranné rukavice.
- Řezný nůž na sekačce na trávu se může pohybovat i tehdy, je-li motor vypnutý. Při údržbě řezného nože může dojít v důsledku pohybujícího se řezného nože ke zranění uživatele.
  - ▶ Buďte při práci opatrní.
  - ▶ Používejte ochranné rukavice.
- Řezný nůž na sekačce na trávu se může pohybovat. Při údržbě řezného nože může dojít k zachycení prstů uživatele mezi pohybujícím se řezným nožem a pevnými částmi sekačky na trávu.
  - ▶ Buďte při práci opatrní.
  - ▶ Používejte ochranné rukavice.



## 5 Příprava sekačky na trávu k použití

### 5.1 Příprava sekačky na trávu k použití

Před zahájením práce musí být provedeny následující kroky:

- ▶ Odstraňte obalový materiál a přepravní zajištění.
- ▶ Ujistěte se, že následující součásti jsou v bezpečném technickém stavu:
  - Sekačka na trávu, [1](#) 4.6.1.
  - Řezný nůž, [1](#) 4.6.2.
- ▶ Sekačku na trávu očistěte, [1](#) 14.2.
- ▶ Zkontrolujte řezný nůž, [1](#) 9.2.
- ▶ Namontujte vodící držadlo, [1](#) 6.1
- ▶ Vyklopte vodící držadlo, [1](#) 6.2.1.
- ▶ Připojte síťovou zástrčku sekačky na trávu k prodlužovacímu kabelu, [1](#) 7.1.
- ▶ Síťový konektor prodlužovacího kabelu zasuňte do dobře přístupné síťové zásuvky.
- ▶ V případě, že probíhá sečení a posečená tráva se má zachycovat do sběrného koše na trávu: Zavěste sběrný koš na trávu, [1](#) 6.3.2.



- ▶ V případě, že probíhá sečení a posečená tráva se má vyhazovat za sekačku: Sundejte sběrný koš na trávu,  6.3.3.
- ▶ Nastavte výšku sečení,  10.2.
- ▶ Zkontrolujte ovládací prvky,  9.1.
- ▶ Pokud tyto kroky nelze provést: Sekačku na trávu nepoužívejte a vyhledejte specializovaného prodejce výrobků STIHL.

## 6 Smontování sekačky na trávu

### 6.1 Montáž vodicího držadla

- ▶ Sekačku na trávu vypněte.
- ▶ Vytáhněte konektor sekačky na trávu ze spojky prodlužovacího kabelu.
- ▶ Sekačku na trávu postavte na rovnou plochu.

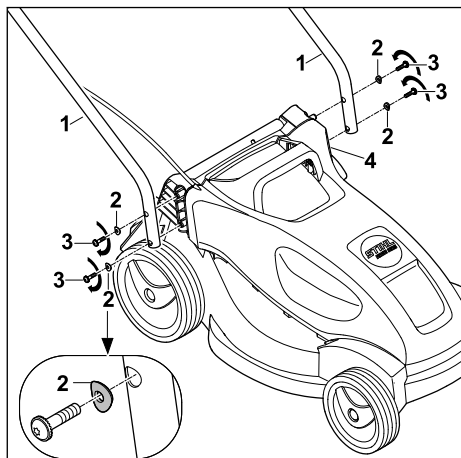

- ▶ Spodní díly vodicího držadla (1) přidržíte na sekačce na trávu tak, aby lícovaly otvory.
- ▶ Zasuňte šrouby (3) spolu s podložkami (2) z vnější strany dovnitř skrz otvory ve spodním dílu vodicího držadla (1) a sekačky na trávu (4), zašroubujte je a utáhněte. Oba spodní díly vodicího držadla (1) jsou pevně spojeny se sekačkou na trávu (4).
- ▶ Horní díl vodicího držadla lze namontovat ve 2 výškách (a, b).

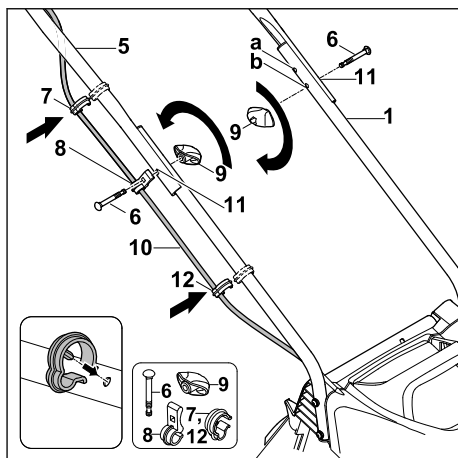

- ▶ Horní díl vodicího držadla (5) přiložte ke spodnímu dílu vodicího držadla (1) tak, aby lícovaly otvory.
- ▶ Kabel (10) vložte do příchytky kabelu (8).
- ▶ Na straně, na které se nachází kabel, prostrčte šroub (6) otvory (11) na kabelové příchytce (8), horním díle vodicího držadla (5) a spodním díle vodicího držadla (1) zvenčí směrem dovnitř.
- ▶ Na druhé straně prostrčte šroub (6) otvory (11) horního dílu vodicího držadla (5) a spodního dílu vodicího držadla (1) zvenčí směrem dovnitř.
- ▶ Na obou stranách nasadte na šrouby (6) křídlové matice (9) a zašroubujte. Horní díl vodicího držadla (5) je pevně spojen se spodními díly vodicího držadla (1).
- ▶ Kabel (10) vložte do příchytky kabelu (7).
- ▶ Zatlačte příchytku kabelu (7) na horní díl vodicího držadla (5) a nechte zacvaknout.
- ▶ Kabel (10) vložte do příchytky kabelu (12).
- ▶ Zatlačte příchytku kabelu (12) na spodní díl vodicího držadla (1) a nechte zacvaknout.

Vodicí držadlo se již nemusí znovu demontovat.

### 6.2 Odklopení a složení vodicího držadla

#### 6.2.1 Vyklopení vodicího držadla

- ▶ Sekačku na trávu vypněte.
- ▶ Vytáhněte konektor sekačky na trávu ze spojky prodlužovacího kabelu
- ▶ Sekačku na trávu postavte na rovnou plochu.

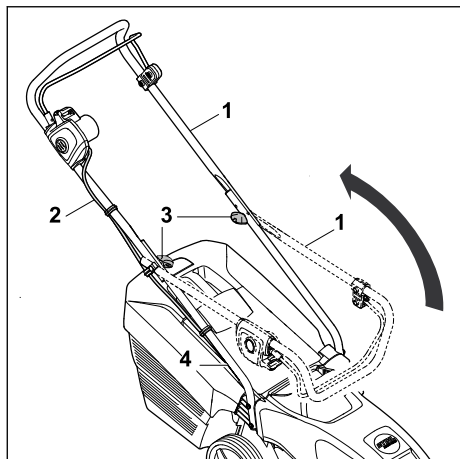

- ▶ Horní díl vodicího držadla (1) vyklopte a držte jej jednou rukou. Dbejte na to, aby se nepoškodil elektrický kabel (2).
  - ▶ Dotáhněte křídlové matice (3).
- Horní díl vodicího držadla (1) je pevně spojen se spodním dílem vodicího držadla (4).

### 6.2.2 Složení vodicího držadla

Při přepravě nebo uskladnění lze vodicí držadlo kvůli úspoře místa složit.

- ▶ Sekačku na trávu vypněte.
- ▶ Vytáhněte konektor sekačky na trávu ze spojky prodlužovacího kabelu.
- ▶ Sekačku na trávu postavte na rovnou plochu.

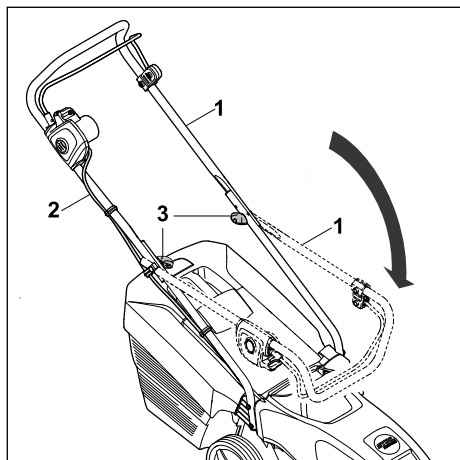

- ▶ Křídlové matice (3) vyšroubujte tak, aby se volně otáčely.

- ▶ Horní díl vodicího držadla (1) sklopte směrem dopředu a dávejte pozor na to, aby se nepoškodil elektrický kabel (2).

## 6.3 Sestavení, zavěšení a vyvěšení sběrného koše na trávu

### 6.3.1 Smontování sběrného koše na trávu

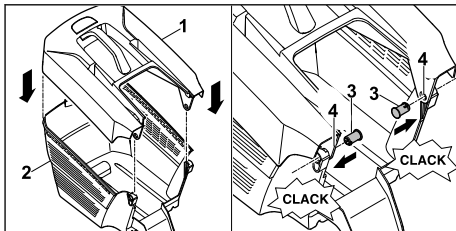

- ▶ Horní díl sběrného koše na trávu (1) nasadte na spodní díl sběrného koše na trávu (2).
- ▶ Čepy (3) zatlačte zevnitř do otvorů (4).
- ▶ Horní díl sběrného koše na trávu (1) zatlačte směrem dolů. Horní díl sběrného koše na trávu slyšitelně zaklapne.

### 6.3.2 Zavěšení sběrného koše na trávu

- ▶ Sekačku na trávu vypněte.
- ▶ Vytáhněte konektor sekačky na trávu ze spojky prodlužovacího kabelu.
- ▶ Sekačku na trávu postavte na rovnou plochu.

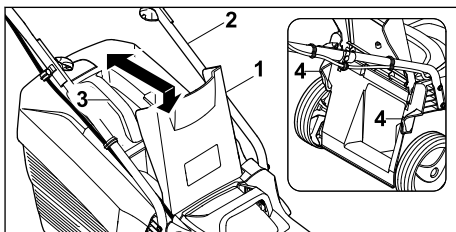

- ▶ Otevřete a podržte vyhazovací klapku (1).
- ▶ Uchopte sběrný koš na trávu (2) za rukojeť (3) a zavěste jej pomocí háčků do úchyť (4).
- ▶ Vyhazovací klapku (1) položte na sběrný koš na trávu (2).

### 6.3.3 Sundání sběrného koše na trávu

- ▶ Sekačku na trávu vypněte.
- ▶ Vytáhněte konektor sekačky na trávu ze spojky prodlužovacího kabelu.
- ▶ Sekačku na trávu postavte na rovnou plochu.
- ▶ Otevřete a podržte vyhazovací klapku.
- ▶ Sejměte sběrný koš na trávu pomocí rukojeti směrem nahoru.
- ▶ Zavřete vyhazovací klapku.

## 7 Připojení sekačky na trávu k elektrické síti

### 7.1 Připojení sekačky na trávu k elektrické síti

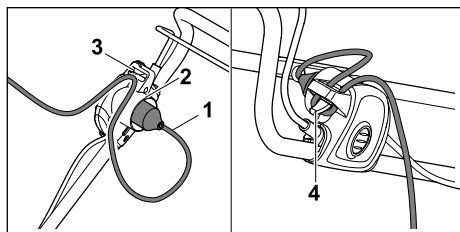

- ▶ Zasuňte spojku prodlužovacího kabelu (1) do konektoru (2) sekačky na trávu.
- ▶ Vytvořte z kabelu smyčku a protáhněte ji otvorem (3).
- ▶ Smyčku vytvořenou z kabelu upevněte na hák (4).  
Kabelové spojení musí být odlehčeno tak, aby nebylo namáháno tahem.
- ▶ Síťový konektor prodlužovacího kabelu zasuňte do správně nainstalované síťové zásuvky.

## 8 Zapnutí a vypnutí sekačky na trávu

### 8.1 Zapnutí sekačky na trávu

- ▶ Zajistěte, aby prodlužovací kabel byl položen viditelně a aby se vždy nacházel za sekačkou na trávu.
- ▶ Sekačku na trávu nepřevracejte.
- ▶ Sekačku na trávu postavte na rovnou plochu.

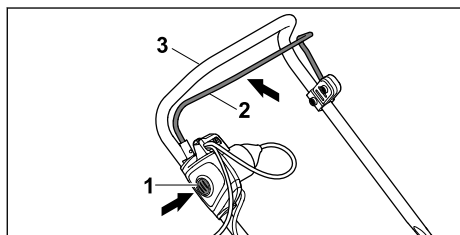

- ▶ Pravou rukou stisknete blokovací knoflík (1) a podržte jej stisknutý.
- ▶ Levou rukou přitáhněte spínací oblouk (2) až na doraz ve směru k vodicímu držadlu (3) a s palcem ruky obemkávajícím vodicí držadlo (3) je podržte.  
Řezný nůž se otáčí.
- ▶ Uvolněte blokovací knoflík (1).

- ▶ Pravou rukou pevně držte vodicí držadlo a spínací oblouk (2) tak, aby palec ruky obemkl vodicí držadlo (3).

### 8.2 Vypnutí sekačky na trávu

- ▶ Uvolněte spínací oblouk.
- ▶ Počkejte, dokud se řezný nůž nezastaví.
- ▶ Pokud se řezný nůž nadále otáčí: Odpojte spojku prodlužovacího kabelu od síťového konektoru sekačky na trávu a vyhledejte specializovaného prodejce výrobků STIHL.  
Sekačka na trávu je vadná.

## 9 Kontrola sekačky na trávu

### 9.1 Kontrola ovládacích prvků

#### Blokovací knoflík a spínací oblouk

- ▶ Sekačku na trávu vypněte.
- ▶ Vytáhněte konektor sekačky na trávu ze spojky prodlužovacího kabelu.
- ▶ Stiskněte a opět uvolněte blokovací knoflík.
- ▶ Přitáhněte spínací oblouk zcela ve směru k vodicímu držadlu a opět jej uvolněte.
- ▶ Pokud blokovací knoflík nebo spínací oblouk mají obtížný chod nebo se nevracejí účinkem pružiny do výchozí polohy: Sekačku na trávu nepoužívejte a vyhledejte specializovaného prodejce výrobků STIHL.  
Blokovací knoflík nebo spínací oblouk je vadný.



#### Zapnutí sekačky na trávu

- ▶ Sekačku na trávu připojte pomocí prodlužovacího kabelu k elektrické zásuvce.
- ▶ Pravou rukou stiskněte blokovací knoflík a držte jej stisknutý.
- ▶ Levou rukou přitáhněte spínací oblouk až na doraz ve směru k vodicímu držadlu a s palcem ruky obemkávajícím vodicí držadlo jej podržte.  
Řezný nůž se otáčí.
- ▶ Pokud se řezný nůž neotáčí: Sekačku na trávu vypněte, odpojte spojku prodlužovacího kabelu od síťového konektoru sekačky na trávu a vyhledejte specializovaného prodejce výrobků STIHL.  
Sekačka na trávu je vadná.
- ▶ Uvolněte blokovací knoflík a spínací oblouk.  
Po uplynutí krátké doby se řezný nůž přestane otáčet.
- ▶ Pokud se řezný nůž nadále otáčí: Odpojte spojku prodlužovacího kabelu od síťového konektoru sekačky na trávu a vyhledejte specializovaného prodejce výrobků STIHL.  
Sekačka na trávu je vadná.

## 9.2 Kontrola řezného nůž

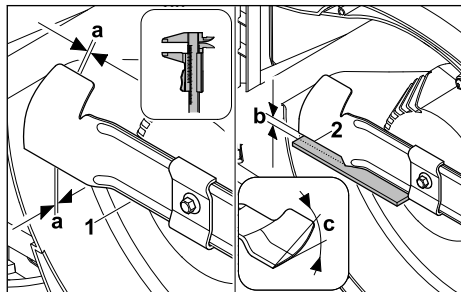
- ▶ Sekačku na trávu vypněte.
- ▶ Vytáhněte konektor sekačky na trávu ze spojky prodlužovacího kabelu.
- ▶ Sekačku na trávu naklopte na bok a položte,  14.1.



- ▶ Změřte následující:
  - tloušťku a
  - zbroušení b
  - úhel ostří c
- ▶ Tloušťku (a) řezného nůž (1) zkontrolujte posuvným měřítkem na více místech. Pokud je rozměr menší, než je minimální tloušťka: vyměňte řezný nůž,  18.2.
- ▶ Na přední hranu řezného nůž přiložte pravítko (2) a změřte míru zbroušení (b). Pokud bylo překročeno zbroušení: vyměňte řezný nůž,  18.2.
- ▶ Pokud není dodržen úhel ostří (c): naostřete řezný nůž,  18.2.
- ▶ Pokud přetrvávají nejasnosti: Vyhledejte specializovaného prodejce výrobků STIHL.

## 10 Práce se sekačkou na trávu

### 10.1 Držení a vedení sekačky na trávu

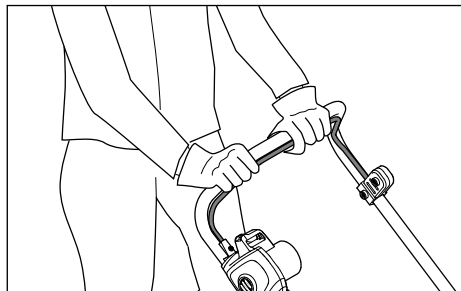

- ▶ Vodicí držadlo je třeba pevně držet oběma rukama tak, že ho palce obepínají.

## 10.2 Nastavení výšky sečení

Lze nastavovat 5 výšek sečení:

- 25 mm = poloha 1
- 35 mm = poloha 2
- 45 mm = poloha 3
- 50 mm = poloha 4
- 60 mm = poloha 5

Tyto polohy jsou uvedeny na sekačce na trávu.

### Nastavení výšky sečení

- ▶ Sekačku na trávu vypněte.  
Řezný nůž se nesmí otáčet.
- ▶ Sekačku na trávu postavte na rovnou plochu.

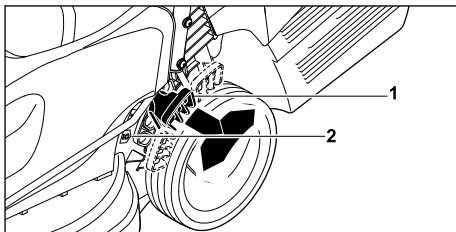

- ▶ Sekačku na trávu držte pevně za rukojeť.
- ▶ Páku (1) zatlačte směrem ven a podržte.
- ▶ Nastavte sekačku na trávu zvedáním a spouštěním do požadované polohy.  
Aktuální výšku sečení lze odečíst na ukazateli výšky sečení (2).
- ▶ Uvolněte páku (1).  
Sekačka na trávu zaaretuje zvolenou polohu.

### 10.3 Sečení



- ▶ Sekačkou na trávu pohybuje pomalu dopředu a mějte ji pod kontrolou.

- ▶ Pokud při sekání dojde k zasažení cizího předmětu a řezný nůž se zablokuje:
  - ▶ Sekačku na trávu vypněte.
  - ▶ Vytáhněte konektor sekačky na trávu ze spojky prodlužovacího kabelu.
  - ▶ Ujistěte se, že se všechny pohyblivé části zcela zastavily.
  - ▶ Sekačku na trávu zkontrolujte.
  - ▶ Pokud je nutná oprava: Vyhleďte specializovaného prodejce výrobků STIHL.
- ▶ V případě, že sekačka na trávu začne nepříjemně vibrovat:
  - ▶ Sekačku na trávu vypněte.
  - ▶ Vytáhněte konektor sekačky na trávu ze spojky prodlužovacího kabelu.
  - ▶ Sekačku na trávu zkontrolujte.
  - ▶ Zkontrolujte, zda jsou všechny matice, čepy a šrouby pevně utažené.
  - ▶ Pokud je nutná oprava: Vyhleďte specializovaného prodejce výrobků STIHL.

## 10.4 Vyprázdnění sběrného koše na trávu

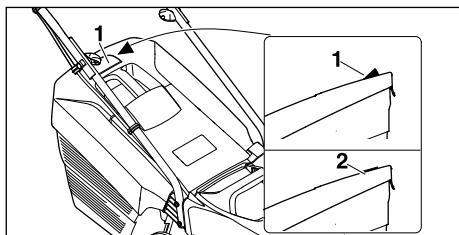

Proud vzduchu, který vzniká rotací řezného nože, zvedá indikátor naplnění (1). S naplněním sběrného koše na trávu proud vzduchu zeslábné. Pokud je proud vzduchu příliš slabý, klesne indikátor naplnění (2) do klidového stavu. To znamená, že je nutné sběrný koš na trávu vyprázdnit.

Indikátor naplnění spolehlivě funguje pouze při optimálním proudu vzduchu. Proud vzduchu a funkci indikátoru naplnění mohou negativně ovlivňovat vnější vlivy, jako je mokrá, hustá nebo vysoká tráva, nízké stupně výšky sečení, znečištění a podobně.

- ▶ Pokud indikátor naplnění klesne do klidového stavu: Vyprázdňte sběrný koš na trávu.
- ▶ Sekačku na trávu vypněte.
- ▶ Vytáhněte konektor sekačky na trávu ze spojky prodlužovacího kabelu.
- ▶ Sundejte sběrný koš na trávu.

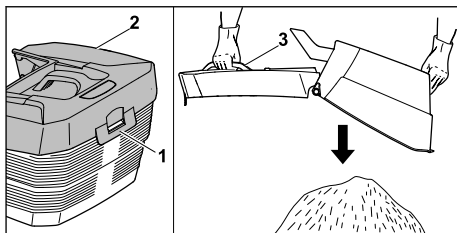

- ▶ Otevřete uzavírací přílošku (1).
- ▶ Horní díl sběrného koše (2) vyklopte pomocí rukojeti (3) nahoru a držte.
- ▶ Druhou rukou pevně přidržujte dolní rukojeť.
- ▶ Vyprázdňte sběrný koš na trávu.
- ▶ Sběrný koš na trávu zaklapněte.
- ▶ Zavěste sběrný koš na trávu.

## 11 Po skončení práce

### 11.1 Po ukončení práce

- ▶ Sekačku na trávu vypněte.
- ▶ Vytáhněte konektor sekačky na trávu ze spojky prodlužovacího kabelu.
- ▶ Sekačku na trávu postavte na rovnou plochu.
- ▶ Pokud je sekačka na trávu mokrá: Sekačku na trávu nechte oschnout.
- ▶ Sekačku na trávu očistěte.

## 12 Přeprava

### 12.1 Přeprava sekačky na trávu

- ▶ Při přesunu sekačky na trávu na sečenou plochu a zpět:
  - ▶ Sekačku na trávu vypněte.  
Řezný nůž se nesmí otáčet.
  - ▶ Vytáhněte konektor sekačky na trávu ze spojky prodlužovacího kabelu.
- ▶ Pokud je nutné sekačku na trávu kvůli přesunu po jiných než travnatých plochách naklopit:
  - ▶ Sekačku na trávu vypněte.  
Řezný nůž se nesmí otáčet.
  - ▶ Vytáhněte konektor sekačky na trávu ze spojky prodlužovacího kabelu.

### Pohyb se sekačkou na trávu

- ▶ Sekačkou na trávu pohybujte pomalu dopředu a mějte ji pod kontrolou.

### Přenášení sekačky na trávu

- ▶ Používejte ochranné rukavice.

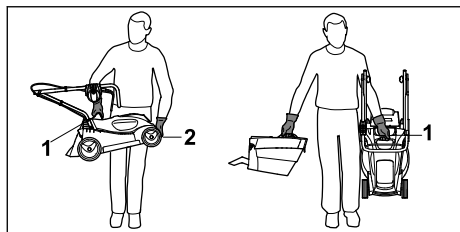

- ▶ V případě, že se přenáší pouze sekačka na trávu:
  - ▶ Složte vodící držadlo.
  - ▶ Při přenášení pevně držte sekačku na trávu jednou rukou za transportní držadlo (1) a druhou rukou za skříň (2).
  - ▶ Sekačku na trávu zvedněte a přeneste.
- ▶ V případě, že se přenáší sekačka na trávu i se sběrným košem na trávu:
  - ▶ Sekačku na trávu držte pevně jednou rukou za transportní držadlo (1).
  - ▶ Sekačku na trávu zvedněte a přenášejte vedle těla.

#### Přeprava sekačky na trávu vozidlem

- ▶ Zajistěte stojící sekačku na trávu tak, aby se nemohla převrátit ani pohnout.

## 13 Skladování

### 13.1 Uskladnění sekačky na trávu

- ▶ Sekačku na trávu vypněte.
- ▶ Vytáhněte konektor sekačky na trávu ze spojky prodlužovacího kabelu.
- ▶ Sekačku na trávu nechte vychladnout.
- ▶ Vyprázdněte sběrný koš na trávu.
- ▶ Sekačku na trávu postavte na rovnou plochu.
- ▶ Nastavte transportní pozici.
- ▶ Sekačku na trávu uskladněte tak, aby byly splněny následující podmínky:
  - Sekačka na trávu je mimo dosah dětí.
  - Sekačka na trávu je čistá a suchá.

## 14 Čištění

### 14.1 Uvedení sekačky na trávu do polohy pro čištění

- ▶ Sekačku na trávu vypněte. Řezný nůž se nesmí otáčet.
- ▶ Vytáhněte konektor sekačky na trávu ze spojky prodlužovacího kabelu.
- ▶ Sekačku na trávu postavte na rovnou plochu.
- ▶ Sundejte sběrný koš na trávu.

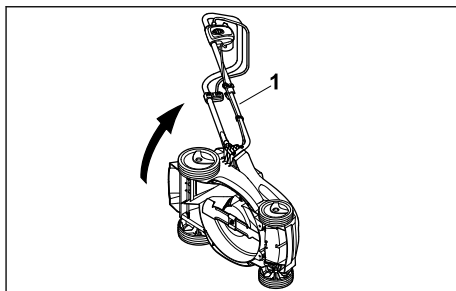

- ▶ Sekačku na trávu držte pevně za vodící držadlo (1), naklopte na bok a položte.

### 14.2 Čištění sekačky na trávu

- ▶ Sekačku na trávu vypněte. Řezný nůž se nesmí otáčet.
- ▶ Vytáhněte konektor sekačky na trávu ze spojky prodlužovacího kabelu.
- ▶ Sekačku na trávu nechte vychladnout.
- ▶ K čištění sekačky na trávu použijte vlhkou tkaninu.
- ▶ Vyhazovací kanál čistěte měkkým kartáčem nebo vlhkou tkaninou.
- ▶ K čištění elektrických kontaktů sekačky na trávu použijte štětku nebo měkký kartáč. Oblast okolo řezného nože i samotný řezný nůž očistěte pomocí dřevěné tyče, měkkého kartáče nebo vlhké tkaniny.

#### UPOZORNĚNÍ

- Čištění vysokotlakým čističem nebo vodními tryskami může stroj poškodit.
  - ▶ Stroj nečistěte vysokotlakým čističem nebo proudem vody.

## 15 Údržba

### 15.1 Interval údržby

Interval údržby závisí na okolních a pracovních podmínkách. Společnost STIHL doporučuje následující interval údržby:

#### Každoročně

- ▶ Údržbu sekačky na trávu si nechte provést u odborného prodejce výrobků STIHL.

### 15.2 Demontáž a montáž řezného nože

#### 15.2.1 Demontáž řezného nože

- ▶ Sekačku na trávu vypněte.
- ▶ Vytáhněte konektor sekačky na trávu ze spojky prodlužovacího kabelu.
- ▶ Sekačku na trávu naklopte na bok a položte.



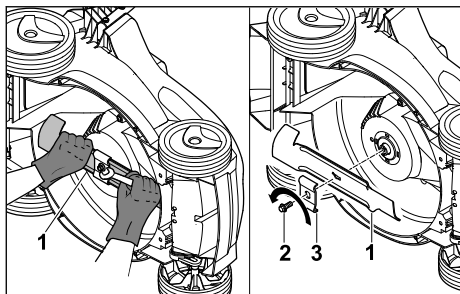

- ▶ Řezný nůž (1) přidržíte jednou rukou.
  - ▶ Vyšroubujte šroub (2) ve směru šipky a pomocí unášče sejměte podložku (3).
  - ▶ Sundejte řezný nůž (1).
  - ▶ Šroub (2) a unášec (3) zlikvidujte.
- K montáži řezného nože (1) použijte nový šroub a nový unášec.

### 15.2.2 Montáž řezného nože

- ▶ Sekačku na trávu vypněte.
- ▶ Vytáhněte konektor sekačky na trávu ze spojky prodlužovacího kabelu.
- ▶ Sekačku na trávu naklopte na bok a položte.

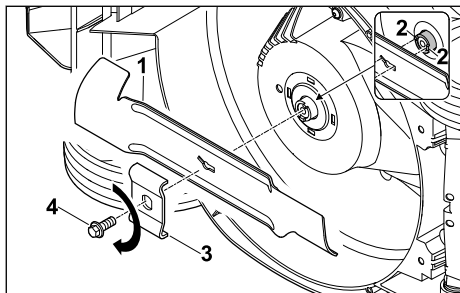

- ▶ Vyčistěte dosedací plochu nože a pouzdro nože.
- ▶ Řezný nůž (1) nasadíte se zahnutými křídélky směřujícími nahoru na pouzdro nože.
- ▶ Vodičí kolíky (2) na pouzdro nože umístíte do vybraní v řezném noži.
- ▶ Řezný nůž (1) přidržíte jednou rukou a nasuňte nový unášec (3).
- ▶ Na závit nového šroubu (4) naneste zajišťovací přípravek proti povolování šroubů Loctite 243.

- ▶ Našroubujte šroub (4) a utáhněte silou 15 - 20 Nm.

## 15.3 Ostření a vyvažování řezného nože

Správné ostření a vyvažování řezného nože vyžaduje značnou zručnost.

Společnost STIHL doporučuje, aby provádění postupů ostření a vyvažování řezného nože bylo svěřováno odbornému prodejci výrobků STIHL.

Aktuální adresy specializovaných prodejců získáte u příslušného zastoupení STIHL v dané zemi na adrese [www.stihl.com](http://www.stihl.com).



### VAROVÁNÍ

- Rezné hrany řezného nože jsou ostré. Uživatel se může pořezat.
    - ▶ Používejte ochranné rukavice.
- 
- ▶ Sekačku na trávu vypněte.
  - ▶ Vytáhněte konektor sekačky na trávu ze spojky prodlužovacího kabelu.
  - ▶ Sekačku na trávu postavte.
  - ▶ Vymontujte řezný nůž.
  - ▶ Proveďte naostření řezného nože. Při tomto postupu je nutno dodržet úhel ostří a provádět ochlazování řezného nože,  18.2.
  - ▶ Během ostření nesmí docházet k modrání materiálu řezného nože.
  - ▶ Namontujte řezný nůž.
  - ▶ Pokud přetrvávají nejasnosti: Vyhledejte specializovaného prodejce výrobků STIHL.

## 16 Oprava

### 16.1 Oprava sekačky na trávu

Uživatel nemůže provádět opravy sekačky na trávu a řezného nože vlastními silami.

- ▶ V případě, že dojde k poškození sekačky na trávu nebo nože: Sekačku na trávu nebo nůž nepoužívejte a vyhledejte odborného prodejce výrobků STIHL.
- ▶ V případě, že jsou štítky s bezpečnostními upozorněními nečitelné nebo poškozené: Nechejte štítky s bezpečnostními upozorněními vyměnit odborným prodejcem výrobků STIHL.

## 17 Odstranění poruch

### 17.1 Odstraňování poruch sekačky na trávu

Porucha	Příčina	Opatření
Sekačka na trávu se po zapnutí nerozbíhá.	Konektor nebo spojka prodlužovacího kabelu nejsou zasunuté.	▶ Zasuňte konektor nebo spojku prodlužovacího kabelu,  7.



Porucha	Příčina	Opatření
Sekačka na trávu se během provozu vypíná.	Došlo k vypnutí ochranného spínače (pojistky) ve vedení nebo proudového chrániče. Elektrický obvod je elektricky přetížený nebo vadný.	<ul style="list-style-type: none"> <li>▶ Vyhledejte a odstraňte příčinu vypnutí. Zapněte ochranný spínač (pojistku) ve vedení nebo proudový chránič.</li> <li>▶ Vypněte ostatní elektrické spotřebiče, které jsou zapojené ve stejném elektrickém obvodu.</li> </ul>
	Zásuvka nemá dostatečné jištění.	▶ Síťový konektor prodlužovacího kabelu zasuňte do správně jištěné síťové zásuvky, <a href="#">18</a> .
	Prodlužovací kabel má nedostatečný průřez.	▶ Používejte prodlužovací kabel s dostatečným průřezem, <a href="#">18</a> .
	Prodlužovací kabel je příliš dlouhý.	▶ Používejte prodlužovací kabel se správnou délkou, <a href="#">18</a> .
	Motor je přehřátý.	<ul style="list-style-type: none"> <li>▶ Sekačku na trávu očistěte, <a href="#">14</a>.</li> <li>▶ Sekačku na trávu nechte vychladnout.</li> </ul>
	Pohyb řezného nože má příliš velký odpor.	<ul style="list-style-type: none"> <li>▶ Nastavte větší výšku sečení, <a href="#">10.2</a>.</li> <li>▶ Sekačku na trávu zapínejte v nižší trávě.</li> </ul>
	Oblast okolo řezného nože je ucpaná.	▶ Sekačku na trávu očistěte, <a href="#">14</a> .
	Provedení v závislosti na zemi GB: Vadná pojistka v konektoru.	▶ Pojistku v konektoru vyměňte.
	Konektor nebo spojka prodlužovacího kabelu nejsou stabilně zasunuté.	▶ Zasuňte konektor nebo spojku prodlužovacího kabelu, <a href="#">7</a> .
	Došlo k vypnutí ochranného spínače (pojistky) ve vedení nebo proudového chrániče. Elektrický obvod je elektricky přetížený nebo vadný.	<ul style="list-style-type: none"> <li>▶ Vyhledejte a odstraňte příčinu vypnutí. Zapněte ochranný spínač (pojistku) ve vedení nebo proudový chránič.</li> <li>▶ Vypněte ostatní elektrické spotřebiče, které jsou zapojené ve stejném elektrickém obvodu.</li> </ul>
	Zásuvka nemá dostatečné jištění.	▶ Síťový konektor prodlužovacího kabelu zasuňte do správně jištěné síťové zásuvky, <a href="#">18</a> .
	Sekačka na trávu při provozu silně vibruje.	Byla aktivována ochrana proti proudovému přetížení.
Řezný nůž je blokován.		▶ Sekačku na trávu očistěte, <a href="#">14</a> .
Šroub řezného nože je povolný.		▶ Šroub pevně utáhněte, <a href="#">15.2.2</a> .
Tráva je sečena nepravdělně nebo na	Řezný nůž není správně vyvážený.	▶ Řezný nůž naostřete a vyvažte, <a href="#">15.3</a> .
	Řezný nůž je tupý nebo opotřebený.	▶ Řezný nůž naostřete a vyvažte, <a href="#">15.3</a> .

Porucha	Příčina	Opatření
trávníků zůstávají žlutá místa.		
	Pohyb řezného nože má příliš velký odpor.	<ul style="list-style-type: none"> <li>▶ Nastavte větší výšku sečení,  10.2.</li> <li>▶ Sekejte nižší trávu.</li> </ul>

## 18 Technická data

### 18.1 Sekačka na trávu STIHL RME 235.0

- Síťové napětí: viz výkonový štítek
- Frekvence: viz výkonový štítek
- Příkon: 1200 W
- Hmotnost (m) se sběrným košem na trávu: 13 kg
- Provedení v závislosti na zemi GB: Hmotnost (m) s přípojovacím kabelem a sběrným košem na trávu: 14 kg
- Maximální objem sběrného koše na trávu: 30 l
- Pracovní šířka: 33 cm
- Otáčky (n): 3200 /min
- Elektrická třída ochrany: II
- Stupeň ochrany krytem el. zařízení: IPX4

### 18.2 Řezný nůž

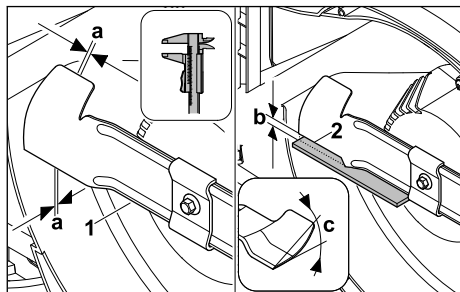

- Minimální tloušťka a: 1,6 mm
- Maximální zabroušení b: 5 mm
- Úhel ostří c: 30°

### 18.3 Prodlužovací kabely

Pokud se používá prodlužovací kabel, musí mít ochranný vodič a žíly prodlužovacího kabelu musí mít v závislosti na napětí a na délce prodlužovacího kabelu nejméně níže uvedené průřezy:

**Pokud je jmenovité napětí na výkonovém štítku 220 V až 240 V:**

- délka kabelu do 20 m: AWG 15 / 1,5 mm<sup>2</sup>
- délka kabelu 20 m až 50 m: AWG 13 / 2,5 mm<sup>2</sup>

**Pokud je jmenovité napětí na výkonovém štítku 100 V až 127 V:**

- délka kabelu do 10 m: AWG 14 / 2,0 mm<sup>2</sup>
- délka kabelu 10 m až 30 m: AWG 12 / 3,5 mm<sup>2</sup>

### 18.4 Hodnoty hluku a vibrací

Hodnota K pro hladinu akustického tlaku činí 2 dB(A). Hodnota K pro hladinu akustického výkonu činí 0,8 dB(A). Hodnota K pro hodnotu vibrací činí 0,70 m/s<sup>2</sup>.

- Hladina akustického tlaku L<sub>pA</sub> měřená podle normy EN IEC 62841-4-3: 80 dB(A)
- Garantovaná hladina akustického výkonu L<sub>WA</sub>d měřená podle směrnice 2000/14/EC / S.I. 2001/1701: 93 dB(A)
- Hodnota vibrací a<sub>hv</sub> měřená podle normy EN IEC 62841-4-3, vodičí držadlo: 1,40 m/s<sup>2</sup>

Uvedené hodnoty vibrací byly změřeny podle normované zkušební metody a mohou být používány ke vzájemnému porovnávání elektrických zařízení. Skutečné hodnoty vibrací se mohou od uvedených hodnot lišit v závislosti na způsobu používání. Uvedené hodnoty vibrací mohou být používány k prvnímu odhadu míry zatěžování vibracemi. Skutečné zatěžování vibracemi je nutno stanovovat odhadem. Je možno zohledňovat také doby, během kterých je elektrický stroj vypnutý, a doby, během kterých je stroj sice zapnutý, avšak běží bez zatížení.

Informace o plnění požadavků směrnice o vibracích při práci 2002/44/EC a S.I. 2005/1093 lze najít na [www.stihl.com/vib](http://www.stihl.com/vib).

### 18.5 REACH

REACH je názvem ustanovení EG o registraci, klasifikaci a povolení chemikálií.

Informace ohledně splnění ustanovení REACH se nacházejí pod [www.stihl.com/reach](http://www.stihl.com/reach).

## 19 Náhradní díly a příslušenství

### 19.1 Náhradní díly a příslušenství

**STIHL** Tyto symboly označují originální náhradní díly STIHL a originální příslušenství STIHL.

STIHL doporučuje používat originální náhradní díly STIHL a originální příslušenství STIHL.

Náhradní díly a příslušenství jiných výrobců nemohou být i přes pečlivý monitoring trhu firmou STIHL posouzeny ohledně jejich spolehlivosti, bezpečnosti a vhodnosti a STIHL také nemůže ručit za jejich použití.

Originální náhradní díly STIHL a originální příslušenství STIHL jsou k dostání u odborného prodejce výrobků STIHL.

### 19.2 Důležité náhradní díly

- Řezný nůž: 6311 702 0100
- Šroub nože: 9018 321 1800
- Unašeč: 6311 702 0600

## 20 Likvidace

### 20.1 Likvidace sekačky na trávu

Informace o likvidaci získáte na místním úřadě nebo u odborného prodejce produktů STIHL.

Nesprávná likvidace může poškodit zdraví a znečistit životní prostředí.

- ▶ Produkty STIHL včetně obalů likvidujte v souladu s místními předpisy na vhodném sběrném místě určeném k recyklaci.
- ▶ Nelikvidujte společně s domovním odpadem.

## 21 Prohlášení o konformitě EU

### 21.1 Sekačka na trávu STIHL RME 235.0

STIHL Tirol GmbH  
Hans Peter Stihl-Straße 5  
6336 Langkampfen

Rakousko

prohlašuje na svoji výhradní odpovědnost, že

- výrobek: elektrická sekačka na trávu
- výrobní značka: STIHL
- typ: RME 235.0
- šířka záběru při sečení: 33 cm
- sériové identifikační číslo: 6311

splňuje příslušná nařízení směrnic 2000/14/EC, 2006/42/EC, 2014/30/EU a 2011/65/EU a byl vyvinut a vyroben v souladu s následujícími normami platnými vždy k datu výroby: EN 62841-1, EN ISO 12100 v návaznosti na EN IEC 62841-4-3, EN 55014-1 a EN 55014-2.

Zapojený oznámený subjekt:

TÜV Rheinland LGA Products GmbH  
Tillystraße 2

90431 Nürnberg, Německo

Při zjišťování měření a zaručené hladiny akustického výkonu bylo postupováno podle přílohy VIII směrnice 2000/14/EC.

- Naměřená hladina akustického výkonu: 92,1 dB(A)
- Garantovaná hladina akustického výkonu: 93 dB(A)

Technické dokumenty jsou uloženy u společnosti STIHL Tirol GmbH.

Rok výroby a číslo stroje jsou uvedeny na sekačce na trávu.

V Langkampfenu 14.04.2023

STIHL Tirol GmbH



v zastoupení

Matthias Fleischer, Vedoucí oddělení vývoje produktů



v zastoupení

Sven Zimmermann, Vedoucí oddělení kvality

## 22 Adresy

### 22.1 Hlavní sídlo firmy STIHL

ANDREAS STIHL AG & Co. KG  
Postfach 1771  
D-71307 Waiblingen

### 22.2 Distribuční společnosti STIHL

#### NĚMECKO

STIHL Vertriebszentrale AG & Co. KG  
Robert-Bosch-Straße 13  
64807 Dieburg  
Telefon: +49 6071 3055358

#### RAKOUSKO

STIHL Ges.m.b.H.

Fachmarktstraße 7  
2334 Vösendorf  
Telefon: +43 1 86596370

## ŠVÝCARSKO

STIHL Vertriebs AG  
Isenrietstraße 4  
8617 Mönchaltorf  
Telefon: +41 44 9493030

## ČESKÁ REPUBLIKA

Andreas STIHL, spol. s r.o.  
Chrlická 753  
664 42 Modřice

## 22.3 Dovozy firmy STIHL

### BOSNA-HERCEGOVINA

UNIKOMERC d. o. o.  
Bišće polje bb  
88000 Mostar  
Telefon: +387 36 352560  
Fax: +387 36 350536

### CHORVATSKO

UNIKOMERC – UVOZ d.o.o.  
Sjedište:  
Amruševa 10, 10000 Zagreb  
Prodaja:  
Ulica Kneza Ljudevita Posavskog 56, 10410 Velika Gorica  
Telefon: +385 1 6370010  
Fax: +385 1 6221569

### TURECKO

SADAL TARIM MAKİNELERİ DIŞ TİCARET A.Ş.  
Hürriyet Mahallesi Manas Caddesi No.1  
35473 Menderes, İzmir  
Telefon: +90 232 210 32 32  
Fax: +90 232 210 32 33

## 23 Všeobecné bezpečnostní pokyny a bezpečnostní pokyny týkající se speciálně produktu

### 23.1 Úvod

V této kapitole jsou uvedeny obecné bezpečnostní pokyny a bezpečnostní pokyny specifické pro daný výrobek, které jsou předepsány a takto formulovány v produktové normě.

Bezpečnostní pokyny pro ochranu před úrazem elektrickým proudem uvedené v části „Elektrická

bezpečnost“ se nevztahují na akumulátorové výrobky STIHL, s výjimkou bodu c).

### VAROVÁNÍ

- **Přečtěte si všechny bezpečnostní pokyny, návody, texty k vyobrazením a technické údaje, které jsou uvedeny na štítcích, jimiž je tato sekačka na trávu opatřena.** Nedodržení níže uvedených pokynů může mít za následek úraz elektrickým proudem, požár nebo vážné zranění. **Uschovejte všechny bezpečnostní informace a pokyny pro budoucí použití.**

### 23.2 Bezpečnost pracoviště

- a) **Udržujte svůj pracovní prostor čistý a dobře osvětlený.** Nepořádek nebo neosvětlené pracovní prostory mohou vést k úrazům.
- b) **Se sekačkou na trávu nepracujte v prostředí s nebezpečím výbuchu, kde se vyskytují hořlavé kapaliny, plyny nebo prach.** Sekačky na trávu vytvářejí jiskry, které mohou zapálit prach nebo páry.
- c) **Při používání sekačky na trávu se držte stranou od dětí a jiných osob.** Při rozptýlení pozornosti můžete nad sekačkou na trávu ztratit kontrolu.

### 23.3 Elektrická bezpečnost

- a) **Zástrčka sekačky na trávu musí zajet do zásuvky. Zástrčka nesmí být nijak upravována. Ve spojení se sekačkami na trávu nepoužívejte adaptérové zástrčky s ochranným uzemněním.** Neupravené zástrčky a příslušné zásuvky snižují riziko zásahu elektrickým proudem.
- b) **Vyvarujte se kontaktu vašeho těla s uzemněnými povrchy, jako jsou potrubí, topná tělesa, sporáky a chladničky.** Pokud je vaše tělo uzemněno, hrozí zvýšené riziko zásahu elektrickým proudem.
- c) **Sekačku na trávu nepoužívejte za deště nebo za mokra.** Tyto podmínky mohou zvýšit riziko úrazu elektrickým proudem.
- d) **Nepoužívejte přívodní kabel k jiným účelům. Nikdy přívodní kabel nepoužívejte k přenášení nebo k tahání sekačky. Nevytahujte zástrčku taháním za přívodní kabel. Udržujte přívodní kabel mimo dosah tepla, oleje, ostrých hran nebo pohyblivých částí.** Poškozené nebo zamotané přívodní kabely zvyšují riziko zásahu elektrickým proudem.

- e) **Při práci se sekačkou na trávu venku použijte pouze prodlužovací šňůry, které jsou vhodné i pro venkovní použití.** Použití prodlužovací šňůry vhodné pro venkovní použití snižuje riziko zásahu elektrickým proudem.
- f) **Pokud sekačku na trávu musíte použít ve vlhkém prostředí, použijte proudový chránič.** Použití proudového chrániče snižuje riziko zásahu elektrickým proudem.

## 23.4 Bezpečnost osob

- a) **Při práci se sekačkou na trávu buďte pozorní, dávejte pozor na to, co děláte, a používejte zdravý rozum. Sekačku na trávu nepoužívejte, pokud jste unavení nebo pod vlivem drog, alkoholu nebo léků.** Chvilka nepozornosti při používání sekačky na trávu může způsobit vážná poranění.
- b) **Používejte osobní ochranné pracovní prostředky a vždy ochranné brýle.** Nošení osobních ochranných pracovních prostředků, jako je maska proti prachu, protiskluzová bezpečnostní obuv, ochranná helma nebo chrániče sluchu, v závislosti na typu a způsobu použití sekačky na trávu, snižuje riziko poranění.
- c) **Zamezte neúmyslnému uvedení sekačky na trávu do provozu. Před připojením sekačky na trávu k napájení a/nebo k akumulátoru, jejím zvednutím nebo přenášením se ujistěte, že je vypnutá.** Pokud máte při přenášení sekačky na trávu prst na spínači nebo sekačku na trávu připojujete k napájení v momentě, kdy je zapnutá, může dojít k úrazu.
- d) **Před zapnutím sekačky na trávu odstraňte seřizovací nářadí nebo klíče na šrouby.** Nářadí nebo klíč zaseknutý v rotující části sekačky na trávu může způsobit poranění.
- e) **Zamezte nesprávnému držení těla. Dbejte na to, abyste měli bezpečný postoj a neustále udržovali rovnováhu.** Díky tomu budete moci sekačku na trávu lépe ovládat i v neočekávaných situacích.
- f) **Noste vhodné oblečení. Nenoste volné oblečení ani šperky. Udržujte vlasy a oděv mimo dosah pohyblivých částí.** U volného oblečení, šperků nebo dlouhých vlasů může dojít k zachycení o pohyblivé části.
- g) **Pokud je možné namontovat zařízení na odsávání a sběr prachu, musí být připojeno a správně používáno.** Použití odsavače prachu může snížit nebezpečí způsobené prachem.

- h) **Nenechte se ukolébat falešným pocitem bezpečí a neignorujte bezpečnostní pravidla pro sekačky na trávu, i když jste se sekačkou na trávu po několikerém použití již obeznámeni.** Neopatrné jednání může během zlomku sekundy způsobit vážná poranění.

## 23.5 Používání sekačky na trávu a péče o ni

- a) **Sekačku na trávu nepřetěžujte. Používejte sekačku na trávu odpovídající vašim potřebám.** Se správnou sekačkou na trávu budete pracovat lépe a bezpečněji v uvedeném výkonovém rozsahu.
- b) **Pokud má sekačku na trávu vadný spínač, nepoužívejte ji.** Sekačka na trávu, kterou již nelze zapnout nebo vypnout, je nebezpečná a musí se opravit.
- c) **Před jakýmkoliv úpravami stroje, výměnou namontovaných nástrojů nebo před odložením sekačky na trávu vytáhněte zástrčku ze zásuvky a/nebo vyjměte odnímatelný akumulátor.** Toto bezpečnostní opatření zabrání nechtěnému spuštění sekačky na trávu.
- d) **Nepoužívané sekačky na trávu uchovávejte mimo dosah dětí. Nedovoľte, aby sekačku na trávu používal někdo, kdo s ní není obeznámen nebo si nepřečetl tento návod.** Sekačky na trávu jsou nebezpečné, pokud je používají nezkušené osoby.
- e) **Sekačku na trávu a namontované nástroje pečlivě udržujte. Zkontrolujte, zda pohyblivé části správně fungují a zda nejsou zaseknuté, zlomené nebo poškozené tak, že by byla narušena funkce sekačky na trávu. Před použitím sekačky na trávu nechte poškozené díly opravit.** Mnoho úrazů je způsobeno sekačkami na trávu, u kterých je nedostaččná údržba.
- f) **Řezné nástroje udržujte ostré a čisté.** Pečlivě udržované řezné nástroje s ostrými břity se méně zasekávají a lépe se vedou.
- g) **Sekačku na trávu, namontované nástroje, příslušenství atd. používejte podle těchto pokynů. Zohledněte pracovní podmínky a prováděnou činnost.** Používání sekaček na trávu k jiným účelům, než pro které jsou určeny, může vést k nebezpečným situacím.
- h) **Udržujte rukojeti a úchopové plochy suché, čisté a bez oleje a mastnoty.** Kluzké rukojeti a úchopové plochy neumožňují bezpečné ovládání a kontrolu sekačky na trávu v nepředvídaných situacích.

## 23.6 Servis

- a) **Sekačku na trávu nechte opravovat pouze kvalifikovaným personálem a pouze za použití originálních náhradních dílů.** Tím se zajistí, že bude zachována bezpečnost sekačky na trávu.

## 23.7 Bezpečnostní pokyny pro elektrické sekačky na trávu

- a) **Sekačku na trávu nepoužívejte za špatného počasí, zejména za bouřky.** Minimalizujete tak riziko zásahu bleskem.
- b) **Důkladně zkontrolujte, zda v pracovní oblasti nejsou žádní volně žijící živočichové.** Běžící sekačka na trávu může způsobit poranění volně žijících zvířat.
- c) **Důkladně si prohlédněte pracovní oblast a odstraňte všechny kameny, klacky, dráty, kosti a jiná cizí tělesa.** Odmrštěné předměty mohou způsobit poranění.
- d) **Před použitím sekačky na trávu vždy zkontrolujte, zda nejsou žací nůž a žací ústrojí opotřebené nebo poškozené.** Opotřebené nebo poškozené díly zvyšují riziko poranění.
- e) **Před použitím zkontrolujte, zda síťový kabel a případné prodlužovací kabely nevykazují známky poškození nebo stárnutí.** Pokud je vedení poškozené nebo opotřebené, sekačku na trávu nepoužívejte. Pokud se síťový kabel během provozu poškodí nebo opotřebuje, sekačku na trávu vypněte a nedotýkejte se ho, dokud neodpojíte síťovou zástrčku. Poškozený síťový nebo prodlužovací kabel může způsobit úraz elektrickým proudem, požár a/nebo vážné zranění.
- f) **Pravidelně kontrolujte, zda není koš na sběr trávy opotřebený nebo poškozený.** Opotřebený nebo poškozený koš na sběr trávy zvyšuje riziko poranění.
- g) **Ochranné kryty ponechte na místě. Ochranné kryty musejí být funkční a řádně upevněné.** Uvolněný, poškozený nebo nesprávně fungující ochranný kryt může způsobit poranění.
- h) **Otvory pro přívod vzduchu udržujte bez nečistot.** Ucpané přívody vzduchu a nečistoty mohou vést k přehřátí nebo nebezpečí požáru.
- i) **Při práci se sekačkou na trávu vždy noste protiskluzovou bezpečnostní obuv.** Nikdy neppracujte bosí ani v otevřených sandálech.

Snížíte tím riziko poranění nohou při kontaktu s rotujícím žacím nožem.

- j) **Při práci se sekačkou na trávu vždy noste dlouhé kalhoty.** Holá kůže zvyšuje pravděpodobnost poranění v důsledku odmrštěných předmětů.
- k) **Sekačku na trávu nepoužívejte v mokré trávě. Při sekání choďte, nikdy neběhejte.** Snížíte tak riziko uklouznutí a pádu, které by mohly vést k poranění.
- l) **Sekačku na trávu neprovozujte na příliš strmých svazích.** Snížíte tak riziko ztráty kontroly, uklouznutí a pádu, což by mohlo vést k poranění.
- m) **Při práci na svazích dbejte na bezpečný postoj; pohybujte se vždy napříč svahem, nikdy ne do kopce nebo z kopce, a buďte extrémně opatrní při změně směru pohybu.** Snížíte tak riziko ztráty kontroly, uklouznutí a pádu, což by mohlo vést k poranění.
- n) **Buďte obzvlášť opatrní při sekání směrem dozadu, nebo když sekačku na trávu přitahujete k sobě. Vždy věnujte pozornost okolí.** Tím se sníží riziko zakopnutí při práci.
- o) **Síťový kabel udržujte mimo dosah žacích nožů.** Poškozený síťový kabel může způsobit úraz elektrickým proudem, požár a/nebo vážné zranění.
- p) **Pokud je síťový kabel zachycen nebo poškozen, sekačku vypněte a odpojte síťovou zástrčku.** Zachycené nebo poškozené kabely mohou zvyšovat riziko zásahu elektrickým proudem.
- q) **Nedotýkejte se řezných nožů ani jiných nebezpečných částí, které jsou ještě v pohybu.** Tím se sníží riziko poranění o pohyblivé části.
- r) **Před odstraňováním zachyceného materiálu nebo čištěním sekačky na trávu se ujistěte, že jsou všechny spínače vypnuté a síťová zástrčka je vytažená.** Neočekávané naběhnutí sekačky může způsobit vážné poranění.

## Tartalomjegyzék

1	Előszó.....	176
2	Erre a használati útmutatóra vonatkozó információk.....	176
3	Áttekintés.....	177
4	Biztonsági tudnivalók.....	177



5	A fűnyíró gép működőképes állapotba helyezése.....	182
6	A fűnyíró gép összeszerelése.....	182
7	A fűnyíró gép csatlakoztatása az elektromos hálózathoz.....	184
8	A fűnyíró gép be- és kikapcsolása.....	185
9	A fűnyíró gép ellenőrzése.....	185
10	Munkavégzés a fűnyíró géppel.....	186
11	Munka után.....	187
12	Szállítás.....	187
13	Tárolás.....	187
14	Tisztítás.....	188
15	Karbantartás.....	188
16	Javítás.....	189
17	Hibaelhárítás.....	189
18	Műszaki adatok.....	190
19	Pótalkatrészek és tartozékok.....	191
20	Ártalmatlanítás.....	191
21	EK Megfelelőségi nyilatkozat.....	192
22	A gyártó UK/CA megfelelőségi nyilatkozata.....	192
23	Általános és termékspecifikus biztonsági megjegyzések.....	193

## 1 Előszó

Tisztelt Vásárlónk!

Örömkre szolgál, hogy STIHL-termék mellett döntött. Termékeink fejlesztése és gyártása csúcsmínőségben történik, ügyfeleink szükségleteinek megfelelően. Így magas megbízhatóságú termékek jönnek létre, amelyek az extrém igénybevétel próbáját is kiállják.

A STIHL a szervizelés terén is csúcsmínőséget nyújt Önnek. Márkaszervizeink szakértő tanácsadást és betanítást, valamint átfogó műszaki segítséget nyújtanak.

A STIHL elkötelezett a környezettel szembeni fenntartható és felelősségteljes eljárások mellett. A jelen használati utasítás támogatást ad, hogy Ön biztonságos és környezetbarát módon használhassa STIHL-termékét, annak hosszú élettartamán keresztül.

Köszönjük bizalmát és sok örömet kívánunk a STIHL-termék használatához.



Dr. Nikolas Stihl

**FONTOSI HASZNÁLAT ELŐTT OLVASSA EL, ÉS ŐRIZZE MEG.**

## 2 Erre a használati útmutatóra vonatkozó információk

### 2.1 Alkalmazandó dokumentumok

Ez a használati utasítás a gyártó eredeti használati útmutatójának a 2006/42/EC jelű EK-irányelv szerinti fordítása.

A helyi biztonsági előírások érvényesek.

### 2.2 A figyelmeztetések jelölése a szövegben



#### VESZÉLY

- Olyan veszélyekre utal, amelyek súlyos sérüléseket vagy halált okozhatnak.
  - ▶ A megnevezett intézkedésekkel súlyos sérülések vagy halál kerülhető el.



#### FIGYELMEZTETÉS

- Olyan veszélyekre utal, amelyek súlyos sérüléseket vagy halált **okozhatnak**.
  - ▶ A megnevezett intézkedésekkel súlyos sérülések vagy halál kerülhető el.

#### TUDNIVALÓ

- Olyan veszélyekre utal, amelyek anyagi károkat okozhatnak.
  - ▶ A megnevezett intézkedésekkel anyagi károk kerülhetők el.

### 2.3 Szimbólumok a szövegben



Ez a szimbólum e használati útmutató egyik fejezetére utal.



## 3 Áttekintés

### 3.1 Fűnyíró gép

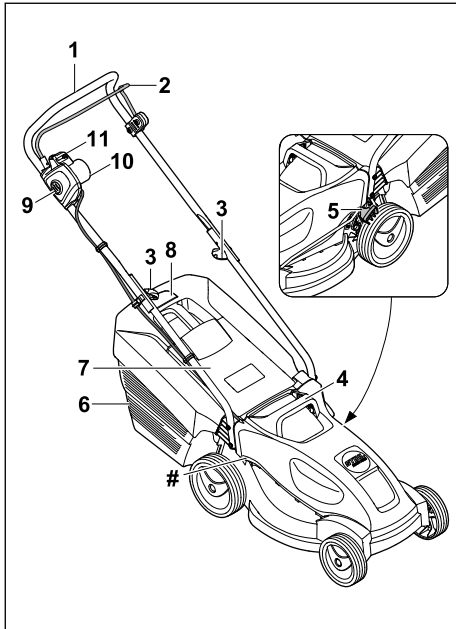

#### 1 Tolókar

A tolókar a fűnyíró gép megtartására, vezetésére és szállítására szolgál.

#### 2 Kapcsolókar

A kapcsolókar a reteszelőgombbal együtt a kés be- és kikapcsolására szolgál.

#### 3 Tekerőgombok

A tekerőgombok a tolókar felső részét rögzítik a tolókar alsó részére, és a tolókar lehajtására szolgálnak.

#### 4 Szállítófogantyú

A szállítófogantyúval szállítható a fűnyíró gép.

#### 5 Kar

A karral állítható be a vágási magasság.

#### 6 Fűgyűjtő kosár

A fűgyűjtő kosár a lenyírt fű felfogására szolgál.

#### 7 A kidobónyílás fedele

A kidobónyílás fedele a kidobócsatornát zárja le.

#### 8 Telítettséjelző

A telítettséjelző a fűgyűjtő kosár telítettségét mutatja.

#### 9 Reteszelőgomb

A reteszelőgomb a kapcsolókkal együtt a kés be- és kikapcsolására szolgál.

#### 10 Hálózati csatlakozódugasz

A hálózati csatlakozódugasz csatlakoztatja a fűnyíró gépet a hosszabbítókábelhez.

#### 11 Nyílás

A nyílás a kábelcsatlakozás tehermentesítésére szolgál.

### # Adattábla és gépszám

#### 3.2 Szimbólumok

A fűnyíró gépen szimbólumok lehetnek, amelyek a következőket jelentik:



Garantált zajteljesítményszint a 2000/14/EC irányelv szerint dB(A) egységben, a termékek zajkibocsátásának összehasonlíthatóságához.



Ne ártalmatlanítsa a terméket a háztartási hulladékkal együtt.



II. érintésvédelmi osztályú elektromos szerszám



Váltóáram

#### IPX4

IP-védettségjelölés



Kapcsolja be a kést.

## 4 Biztonsági tudnivalók

### 4.1 Figyelmeztető szimbólumok

#### ▲ FIGYELMEZTETÉS

A fűnyíró gép figyelmeztető szimbólumai a következőket jelentik:



Vegye figyelembe a biztonsági utasításokat és a kapcsolódó intézkedéseket.



Olvassa el, értelmezze és őrizze meg a használati utasítást.



Legyen óvatos a kirepülő részek miatt - tartson megfelelő távolságot, és tartson távol másokat.





Ne érintse meg a forgó kést.



Ha a csatlakozóvezeték vagy a hosszszabítókábel megsérült: húzza ki a hálózati csatlakozódugaszt a dugaszolóaljzathoz.

Tartsa be a tisztításra, szállításra, tárolásra, karbantartásra és javításra vonatkozó biztonsági előírásokat.



Tartsa távol a csatlakozóvezetékét a vágóeszköztől.



Óvja a fűnyíró gépet az esőtől és a nedvességtől.

## 4.2 Rendeltetésszerű használat

A STIHL fűnyíró gép RME 235.0 fű nyírására szolgál.

### ▲ FIGYELMEZTETÉS

- Súlyos vagy halálos személyi sérüléseket és anyagi kárt okozhat azzal, ha nem rendeltetésszerűen használja a fűnyíró gépet.
  - ▶ A fűnyíró gépet hosszszabítókábelrel használja.
  - ▶ A fűnyíró gépet a jelen használati utasításban leírtak szerint használja.

## 4.3 A felhasználóval szembeni követelmények

### ▲ FIGYELMEZTETÉS

- Az eligazításban nem részesült felhasználók nem ismerik és nem tudják felmérni a fűnyíró géppel járó veszélyeket. Az ilyen felhasználók, illetve más személyek súlyos, akár halálos sérüléseket szenvedhetnek.



- ▶ Olvassa el, értelmezze és őrizze meg a használati utasítást.

- ▶ Ha a fűnyíró gépet más személynek adja tovább: Mellékelje a használati utasítást is.
- ▶ Győződjön meg arról, hogy a felhasználó eleget tesz a következő követelményeknek:
  - A felhasználó kipihent.
  - A felhasználó fizikailag, érzékszervileg és mentálisan képes működtetni, valamint használni a fűnyíró gépet. Ha a fel-

használó fizikailag, érzékszervileg vagy mentálisan akadályoztatott, akkor csak felelős személy felügyelete alatt vagy útmutatása szerint dolgozhat a géppel.

- A felhasználó ismeri és fel tudja mérni a fűnyíró géppel járó veszélyeket.
  - A felhasználó tisztában van azzal, hogy felelős a balesetekért és a károkozásért.
  - A felhasználó nagykorú, vagy az adott ország szabályozásai értelmében felügyelt szakmai képzésben vesz részt.
  - A felhasználót valamelyik STIHL szakszerviz vagy szakember eligazításban részesítette a fűnyíró gép első használata előtt.
  - A felhasználó nem áll alkohol, gyógyszer vagy kábítószer befolyása alatt.
- ▶ Bizonytalanság esetén: Keresse fel valamelyik STIHL szakkereskedést.

## 4.4 Ruházat és felszerelés

### ▲ FIGYELMEZTETÉS

- A gép működés közben nagy sebességgel repíthet fel tárgyakat. A felhasználó ennek következtében megsérülhet.
  - ▶ Viseljen hosszú, ellenálló anyagból készült nadrágot.
- Munka közben a por felkavarodhat. A belélegzett por károsíthatja az egészséget és allergiás reakciókat válthat ki.
  - ▶ Por felkavarása esetén: viseljen porvédő maszkot.
- A nem megfelelő ruházat beakadhat a fába, bozótba és a fűnyíró gépbe. A nem megfelelő ruházatot viselő felhasználó súlyos sérüléseket szenvedhet.
  - ▶ Viseljen szorosan testhez simuló ruházatot.
  - ▶ Ne viseljen sálát és ékszert.
- Tisztítás, karbantartás vagy szállítás során a felhasználó hozzáérhet a késhez. A felhasználó ennek következtében megsérülhet.
  - ▶ Viseljen védőkesztyűt.
- Ha a felhasználó nem megfelelő lábbelit visel, megcsúszhat. A felhasználó ennek következtében megsérülhet.
  - ▶ Csúszásmentes talpú, erős, zárt lábbelit viseljen.
- A kések élezése során az anyag részecskéi szétszóródhatnak. A felhasználó ennek következtében megsérülhet.
  - ▶ Viseljen szorosan illeszkedő védőszemüveget. A megfelelő védőszemüvegeket az EN 166 szabvány vagy az adott ország előírásai szerint tesztelték, ezek a megfelelő

jelöléssel ellátva, kereskedelmi forgalomban kaphatók.

- ▶ Viseljen védőkesztyűt.

## 4.5 Munkaterületet és környezet

### 4.5.1 Fűnyíró gép

#### ▲ FIGYELMEZTETÉS

- A kívülről álló személyek, gyermekek és állatok nem képesek felismerni és felmérni a fűnyíró géppel és a felferődő tárgyakkal járó veszélyeket. Ez a kívülről állók, gyermekek és állatok súlyos sérüléséhez vezethet, valamint anyagi károkat okozhat.
  - ▶ Tartsa távol a kívülről álló személyeket, gyermekeket és állatokat a munkaterülettől.
  - ▶ Tartson kellő távolságot a tárgyaktól.
  - ▶ Ne hagyja felügyelet nélkül a fűnyíró gépet.
  - ▶ Győződjön meg arról, hogy gyermekek nem játszhatnak a fűnyíró géppel.
- A felhasználó elcsúszhat, ha esőben végez munkát. A felhasználó súlyosan, akár halálosan megsérülhet.
  - ▶ Esőben: Ne dolgozzon a géppel.
- A fűnyíró gép nem vízálló. Az esőben vagy nedves környezetben való használata áramütést okozhat. A felhasználó ilyenkor megsérülhet, és károsodhat a fűnyíró gép.
  - ▶ Ne dolgozzon esőben és nedves környezetben.
  - ▶ Ne nyírjon nedves fűvet.
- A fűnyíró gép elektromos alkatrészei szikrákat kelthetnek. A szikrák gyúlékony vagy robbanásveszélyes környezetben tüzet vagy robbanást okozhatnak. Ez súlyos, akár halálos személyi sérülésekhez, illetve anyagi károkhoz vezethet.
  - ▶ Ne dolgozzon gyúlékony vagy robbanásveszélyes környezetben.
- A hosszabbítókábel botlásveszélyt jelenthet. Személyi sérüléseket okozhat, és megsérülhet a fűnyíró gép.
  - ▶ A hosszabbítókábelt mindig jól látható helyen, a talaj síkjában fektesse le.

## 4.6 Biztonságos állapot

### 4.6.1 Fűnyíró gép

A fűnyíró gép akkor van üzembiztos állapotban, ha teljesülnek az alábbi feltételek:

- A fűnyíró gép sérülésmentes.
- A hosszabbítókábel és a rajta lévő hálózati csatlakozódugasz ép.
- A fűnyíró gép legyen tiszta és száraz.
- A kezelőelemek működnek, és azokat nem alakították át.



- A kés előírás szerint van felszerelve.
- Eredeti STIHL tartozékokat építettek a fűnyíró gépbe.
- A tartozékok előírás szerint vannak beszerelve.

#### ▲ FIGYELMEZTETÉS

- Nem üzembiztos állapotban előfordulhat, hogy az alkatrészek nem működnek megfelelően, és üzemben kívül kerülnek a biztonsági berendezések. Ez súlyos, akár halálos személyi sérülésekkel járhat.
  - ▶ Sérülésmentes fűnyíró géppel dolgozzon.
  - ▶ Sérülésmentes hosszabbítókábelrel és hálózati csatlakozódugasszal dolgozzon.
  - ▶ Ha a fűnyíró gép beszenyződött vagy átnedvesedett: Tisztítsa meg a fűnyíró gépet, majd hagyja megszáradni.
  - ▶ Tilos átalakítani a fűnyíró gépet.
  - ▶ Ha nem működnek a kezelőelemek: Ne dolgozzon a fűnyíró géppel.
  - ▶ Eredeti STIHL tartozékokat építsen a fűnyíró gépbe.
  - ▶ A kést a jelen használati utasításban leírtak szerint kell beszerelni.
  - ▶ A tartozékokat a jelen használati utasításban és a tartozék használati utasításában megadott módon kell felszerelni.
  - ▶ Ne helyezzen tárgyakat a fűnyíró gép nyílásaiba.
  - ▶ Az elhasználadott vagy sérült tájékoztató táblákat ki kell cserélni.
  - ▶ Bizonytalanság esetén: Keresse fel valamelyik STIHL szakkereskedést.

### 4.6.2 Kés

A kés akkor van biztonságos állapotban, ha teljesülnek az alábbi feltételek:

- A kés és a kapcsolódó alkatrészek sérülésmentesek.
- A kés nincs deformálódva.
- A kés előírás szerint van felszerelve.
- A kés megfelelően meg van élezve.
- A kés sorjamentes.
- A kés megfelelően ki van egyensúlyozva.
- A kés vastagsága az előírt minimális értéknel nem kisebb,  18.2.
- A kés visszaköszörülésének mértéke nem lépte túl az előírt határértéket,  18.2.
- Az élezési szöveget betartották,  18.2.

#### ▲ FIGYELMEZTETÉS

- Nem biztonságos állapotban a kés részei kioldódhatnak és kirepülhetnek. Ez súlyos személyi sérülésekkel járhat.
  - ▶ Ép késsel és alkatrészekkel dolgozzon.

- ▶ A kést előírás szerint szerelje be.
- ▶ A kést előírás szerint élezze meg.
- ▶ Ha a kés vékonyabb a minimális értéknél: Cserélje ki a kést.
- ▶ Ha a visszaköszűrülési távolság a megengedett tartomány felett van: Cserélje ki a kést.
- ▶ A kést STIHL szakkereskedéssel egyensúlyoztassa ki.
- ▶ Bizonytalanság esetén: Keresse fel valamelyik STIHL szakkereskedést.

## 4.7 Csatlakoztatás az elektromos hálózathoz

A következő esetekben fennáll a veszélye annak, hogy feszültség alatt lévő alkatrészekhez ér hozzá:

- Ha megsérül a hosszabbítókábel.
- Ha megsérül a hosszabbítókábel hálózati csatlakozódugasza.
- Ha a dugaszolóaljzat nincs megfelelően felszerelve.

## ▲ VESZÉLY

- A feszültség alatt lévő alkatrészek megérintése áramütést okozhat. A felhasználó súlyosan, akár halálosan megsérülhet.
  - ▶ Győződjön meg a hosszabbítókábel, illetve a rögzített módon csatlakoztatott vezeték és a rajta lévő hálózati csatlakozódugó épségéről.



Ha a hosszabbítókábel vagy a rögzített módon csatlakoztatott hálózati csatlakozóvezeték megsérült:

- ▶ Ne érintse meg a sérült helyet.
  - ▶ Húzza ki a hálózati csatlakozódugaszt a dugaszolóaljzataból.
  - ▶ Cseréltesse ki a rögzített módon csatlakoztatott hálózati csatlakozóvezetékét valamelyik STIHL szakkereskedésben.
- ▶ A hosszabbítókábel és a rajta lévő hálózati csatlakozódugaszt száraz kézzel fogja meg.
  - ▶ A hosszabbítókábel hálózati csatlakozódugaszát megfelelően kialakított, védőérintkezős, biztosítóval védett dugaszolóaljzatba illessze.
  - ▶ A fűnyíró gépet áram-védőkapcsolón (30 mA, 30 ms) keresztül csatlakoztassa.
- A sérült vagy nem megfelelő hosszabbítókábel áramütést okozhat. Ez súlyos, akár halálos személyi sérülésekkel járhat.
    - ▶ Megfelelő keresztmetszetű hosszabbítókábel használjon, 18.

- ▶ Fröccsenő víz ellen védett, kültéri használatra is jóváhagyott hosszabbítókábel használjon.

## ▲ FIGYELMEZTETÉS

- Túlfeszültséget okozhat a fűnyíró gépben, ha használat közben nem megfelelő a hálózati feszültség vagy a hálózati frekvencia. Emiatt károsodhat a fűnyíró gép.
  - ▶ Győződjön meg arról, hogy a hálózati feszültség és a hálózati frekvencia megegyezik a fűnyíró gép alján lévő adattáblán feltüntetett értékekkel.
- Ha több elektromos gépet csatlakoztat egyetlen elosztós dugaszolóaljzathoz, használat közben túlterhelődhetnek az elektromos alkatrészek. Emiatt az elektromos alkatrészek felmelegedhetnek és kigyulladhatnak. Ez súlyos, akár halálos személyi sérülésekhez, illetve anyagi károkhoz vezethet.
  - ▶ A fűnyíró gépet különálló dugaszolóaljzathoz csatlakoztassa.
  - ▶ Ne csatlakoztassa a fűnyíró gépet elosztós dugaszolóaljzathoz.
- A nem megfelelően lefektetett hosszabbítókábel megsérülhet, illetve botlásveszélyt jelenthet. Személyi sérülések következhetnek be, és megsérülhet a hosszabbítókábel.
  - ▶ A hosszabbítókábel mindig úgy fektesse le, hogy a fűnyíró gép ne érhesen hozzá.
  - ▶ A hosszabbítókábel úgy fektesse le és jelölje meg, hogy ne jelenthessen botlásveszélyt.
  - ▶ A hosszabbítókábel úgy fektesse le, hogy ne feszüljön meg és ne tekeredjen fel.
  - ▶ A hosszabbítókábel úgy fektesse le, hogy ne sérüljön meg, ne törjön meg, ne csipődjön be és ne dörzsölődjön ki.
  - ▶ Óvja a hosszabbítókábel hőtől, olajoktól és vegyi anyagoktól.
  - ▶ A hosszabbítókábel száraz talajra helyezze le.
- Üzem közben a hosszabbítókábel felmelegszik. Ha a hő nem képes elvezetődni, tüzet okozhat.
  - ▶ Kábeldob használatakor: teljesen csévélje le a kábelt a kábeldobról.

## 4.8 Munkavégzés

### ▲ FIGYELMEZTETÉS

- A felhasználó bizonyos helyzetekben nem tud odafigyelve dolgozni. Ilyenkor megbotolhat, eleshet és súlyosan megsérülhet.
  - ▶ Nyugodtan és megfontoltan dolgozzon.

- ▶ Ha rosszak a fény- és látási viszonyok: Ne dolgozzon a fűnyíró géppel.
  - ▶ Egyedül irányítsa a fűnyíró gépet.
  - ▶ Fordítson figyelmet az akadályokra.
  - ▶ Ne billentse meg a fűnyíró gépet.
  - ▶ A talajon állva dolgozzon, és őrizze meg az egyensúlyát.
  - ▶ Ha fáradtság jeleit tapasztalja: Iktasson be szünetet.
  - ▶ Ha lejtőn végzi a fűnyírást: A lejtőre merőlegesen haladjon.
  - ▶ Ne dolgozzon 25°-nál (46,6%) meredekebb emelkedőkön.
- A forgó kés megvághatja a felhasználót. A felhasználó súlyosan megsérülhet.



- ▶ Ne érintse meg a forgó kést.
  - ▶ Ha a kés megakad valamiben: Kapcsolja ki a fűnyíró gépet, és húzza ki a hosszabbítókábel aljzatát a fűnyíró gép hálózati csatlakozódugaszából. Csak ezután távolítsa el a tárgyat.
- Ha a fűnyíró gép munka közben szokatlanul vagy rendellenesen viselkedik, akkor előfordulhat, hogy nincs biztonságos állapotban. Ez súlyos személyi sérüléseket és anyagi károkat okozhat.
    - ▶ Fejezze be a munkát, kapcsolja ki a fűnyíró gépet, húzza ki a hosszabbítókábel aljzatát a fűnyíró gép hálózati csatlakozódugaszából, és keresse fel valamelyik STIHL szakkereskedést.
  - Munka közben a fűnyíró gép rezgéseket bocsáthat ki.
    - ▶ Viseljen védőkesztyűt.
    - ▶ Tartson szüneteket.
    - ▶ Ha keringési zavar jeleit észleli: Forduljon orvoshoz.
  - Ha munka közben a kés idegen tárgyba ütközik, akkor a tárgy vagy annak részei megsérülhetnek vagy nagy sebességgel felverődhetnek. Ez személyi sérüléseket és anyagi károkat okozhat.
    - ▶ Távolítsa el az idegen tárgyakat a munkaterületről.
  - A kapcsolókar visszaengedésekor a kés rövid ideig még tovább forog. Ez súlyos személyi sérülésekkel járhat.
    - ▶ Várja meg, amíg a kés leáll.
  - Ha a forgó kés kemény tárgyba ütközik, szikra keletkezhet. Gyúlékony környezetben a szikrák tüzet okozhatnak. Ez súlyos, akár halálos személyi sérülésekhez, illetve anyagi károkhoz vezethet.
    - ▶ Ne dolgozzon gyúlékony környezetben.

- Ha a fűnyíró gépet lejtős területen állítja le, onnan véletlenül legurulhat. Ez személyi sérüléseket és anyagi károkat okozhat.
  - ▶ A fűnyíró gépet csak akkor engedje el, ha sík területen áll, és magától nem gurulhat el.
- Ha a tolókarra tárgyakat rögzít, a fűnyíró gép a pluszsúly miatt felbillenhet. Ez személyi sérüléseket és anyagi károkat okozhat.
  - ▶ Ne rögzítsen tárgyakat a tolókarra.

## ▲ VESZÉLY

- Ha a munkát feszültség alatt álló kábelek közelében végzi, a kés hozzáérhet a kábelekhez, és károsíthatja azokat. A felhasználó súlyosan, akár halálosan megsérülhet.
  - ▶ Ne dolgozzon feszültség alatt álló kábelek környezetében.
- Zivatarban végzett munka közben villámcsapás érheti a felhasználót. A felhasználó súlyosan, akár halálosan megsérülhet.
  - ▶ Zivatar esetén: Ne dolgozzon a géppel.

## 4.9 Szállítás

### 4.9.1 Szállítás

## ▲ FIGYELMEZTETÉS

- Szállítás közben a fűnyíró gép felborulhat vagy elmozdulhat. Ez személyi sérüléseket és anyagi károkat okozhat.
  - ▶ Kapcsolja ki a fűnyíró gépet, és húzza ki a hosszabbítókábel aljzatát a fűnyíró gép hálózati csatlakozódugaszából.
  - ▶ Várja meg, amíg a kés leáll.
  - ▶ A fűnyíró gépet biztosítsa hevederekkel, szíjjakkal vagy egy hálóval, hogy ne tudjon felborulni és elmozdulni.

## 4.10 Tárolás

### 4.10.1 Tárolás

## ▲ FIGYELMEZTETÉS

- A gyermekek nem ismerik és nem tudják felmérni a fűnyíró géppel járó veszélyeket. Emiatt súlyos sérülések érhetik őket.
  - ▶ Húzza ki a hosszabbítókábel hálózati csatlakozódugaszát a dugaszolóaljzatból.
  - ▶ Húzza ki a hosszabbítókábel aljzatát a fűnyíró gép hálózati csatlakozódugaszából.
  - ▶ A fűnyíró gépet gyermekek számára elérhetetlen helyen tartsa.
- A fűnyíró gép és a fém alkatrészek elektromos érintkezői berozsdásodhatnak a nedvességtől. Emiatt károsodhat a fűnyíró gép.

- ▶ Húzza ki a hosszabbítókábel hálózati csatlakozódugaszát a dugaszolóaljzatból.
- ▶ Húzza ki a hosszabbítókábel aljzatát a fűnyíró gép hálózati csatlakozódugaszából.
- ▶ Tartsa tisztán és szárazon a fűnyíró gépet.
- Ha a fűnyíró gépet lejtős területen tárolja, onnan véletlenül legurulhat. Ez személyi sérüléseket és anyagi károkat okozhat.
- ▶ A fűnyíró gépet kizárólag sík felületen tárolja.

## 4.11 Tisztítás, karbantartás és javítás

### ▲ FIGYELMEZTETÉS

- Ha tisztítás, karbantartás vagy javítás során a hálózati csatlakozódugasz a dugaszolóaljzatba van illesztve, véletlenül bekapcsolhat a fűnyíró gép. Ez súlyos személyi sérüléseket és anyagi károkat okozhat.



- ▶ Húzza ki a hosszabbítókábel hálózati csatlakozódugaszát a dugaszolóaljzatból.
- ▶ Húzza ki a hosszabbítókábel aljzatát a fűnyíró gép hálózati csatlakozódugaszából.
- ▶ Várja meg, amíg a kés leáll.
- Az erős tisztítószerekkel, vízsugárral vagy éles tárgyakkal való tisztítás megrongálhatja a fűnyíró gépet vagy a kést. Ha nem megfelelően tisztítja a fűnyíró gépet és a kést, előfordulhat, hogy működésképtelenek lesznek az alkatrészek, és üzemképtelenné válnak a biztonsági berendezések. Ez súlyos személyi sérülésekkel járhat.
- ▶ A fűnyíró gépet és a kést a jelen használati utasításban leírtak szerint kell tisztítani.
- Ha nem tartja megfelelően karban, illetve nem javíttatja meg a fűnyíró gépet vagy a kést, előfordulhat, hogy működésképtelenek lesznek az alkatrészek, és üzemképtelenné válnak a biztonsági berendezések. Ez súlyos, akár halálos személyi sérülésekkel járhat.
- ▶ A fűnyíró gépet nem lehet házilag karbantartani vagy javítani.
- ▶ Ha a fűnyíró gép karbantartásra vagy javításra szorul: Keresse fel valamelyik STIHL szakkereskedést.
- ▶ A kést a jelen használati utasításban leírtak szerint kell karbantartani.
- A kés tisztítása, karbantartása vagy javítása során a felhasználó megvághatja magát az éles vágóélekkel. A felhasználó megsérülhet.
- ▶ Viseljen védőkesztyűt.
- Az élezés során a kés felforrósodhat. A felhasználó megégetheti magát.

## 5 A fűnyíró gép működőképes állapotba helyezése

- ▶ Várja meg, amíg a kés lehül.
- ▶ Viseljen védőkesztyűt.
- A fűnyíró gép kése akkor is mozog, ha a motor le van állítva. A kés karbantartása során a felhasználó megsérülhet a mozgó kés miatt.
- ▶ Dolgozzon óvatosan.
- ▶ Viseljen védőkesztyűt.
- A fűnyíró gép kése mozog. A kés karbantartása során a felhasználó ujjai beszorulhatnak a mozgó kés és a fűnyíró gép rögzített részei közé.
- ▶ Dolgozzon óvatosan.
- ▶ Viseljen védőkesztyűt.

## 5 A fűnyíró gép működőképes állapotba helyezése

### 5.1 A fűnyíró gép működőképes állapotba helyezése

A munka megkezdése előtt mindig végre kell hajtani a következő lépéseket:

- ▶ Távolítsa el a csomagolóanyagot és a szállításhoz használt rögzítőelemeket.
- ▶ Győződjön meg arról, hogy a következő alkatrészek biztonsági szempontból megfelelő állapotban vannak:
  - a fűnyíró gép, [14.6.1](#),
  - a kés, [4.6.2](#).
- ▶ Tisztítsa meg a fűnyíró gépet [14.2](#).
- ▶ Ellenőrizze a kést, [9.2](#).
- ▶ Szerelje fel a tolókart, [6.1](#).
- ▶ Hajtsa fel a tolókart, [6.2.1](#).
- ▶ Csatlakoztassa a fűnyíró gép hálózati csatlakozódugaszát hosszabbítókábelhez, [7.1](#).
- ▶ Illessze a hosszabbítókábel hálózati csatlakozódugaszát megfelelően hozzáférhető dugaszolóaljzatba.
- ▶ Ha nyírás közben a lenyírt fűnek a fűgyűjtő kosárba kell kerülnie: akassza be a fűgyűjtő kosarat, [6.3.2](#).
- ▶ Ha nyírás közben a lenyírt fű hátsó kidobása a cél: Akassza le a fűgyűjtő kosarat, [6.3.3](#).
- ▶ Állítsa be a vágási magasságot, [10.2](#).
- ▶ Ellenőrizze a kezelőelemeket, [9.1](#).
- ▶ Amennyiben a fenti lépések nem hajthatók végre: Ne használja a fűnyíró gépet, és keresse fel valamelyik STIHL szakkereskedést.

## 6 A fűnyíró gép összeszerelése

### 6.1 A tolókar felszerelése

- ▶ Kapcsolja ki a fűnyíró gépet.



- ▶ Húzza ki a hosszabbítókábel aljzatát a fűnyíró gép hálózati csatlakozódugaszából.
- ▶ Állítsa a fűnyíró gépet sík felületre.

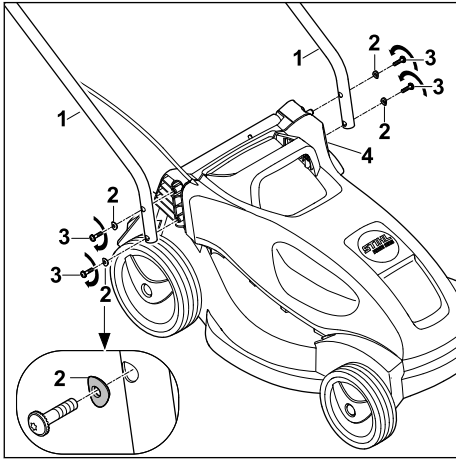

- ▶ Tartsa a tolókar alsó részeit (1) a fűnyíró géphez úgy, hogy a furatok egy vonalba essenek.
  - ▶ Tolja át a csavarokat (3) az alátétekkel (2) együtt kívülről befelé a tolókar alsó részén (1) és a fűnyíró gépen (4) lévő furatokon, csavarja be azokat, és húzza meg.
- A tolókar mindkét alsó része (1) szilárdan csatlakozik a fűnyíró géphez (4).
- ▶ A tolókar felső része 2 magasságban (a, b) szerelhető fel.

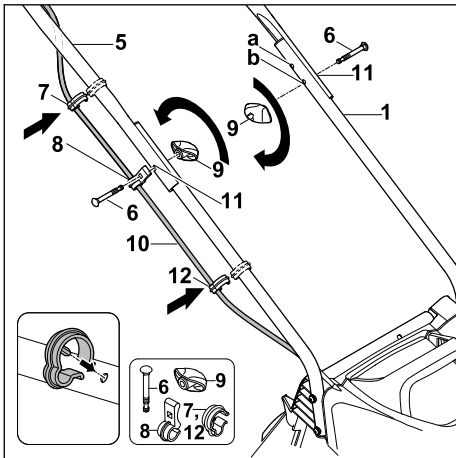

- ▶ Tartsa a tolókar felső részét (5) a tolókar alsó részeihez (1) úgy, hogy a furatok egy vonalba essenek.
- ▶ Illessze a kábelt (10) a kábelkapcsba (8).

- ▶ Azon az oldalon, ahol a kábel található, tolja át a csavart (6) kívülről befelé a kábelkapcsra (8), a tolókar felső részén (5) és alsó részén (1) lévő furatokon (11).
  - ▶ A másik oldalon tolja át a csavart (6) kívülről befelé a tolókar felső részén (5) és alsó részén (1) lévő furatokon (11).
  - ▶ Mindkét oldalon helyezze fel a tekerőgombokat (9) a csavarokra (6), és csavarja fel azokat.
- A tolókar felső része (5) szilárdan csatlakozik a tolókar alsó részeihez (1).
- ▶ Illessze a kábelt (10) a kábelkapcsba (7).
  - ▶ Nyomja fel a kábelkapcsot (7) a tolókar felső részére (5), és pattintsa a helyére.
  - ▶ Illessze a kábelt (10) a kábelkapcsba (12).
  - ▶ Nyomja fel a kábelkapcsot (12) a tolókar alsó részére (1), és pattintsa a helyére.

A tolókart a későbbiekben nem kell leszerelni.

## 6.2 A tolókar felhajtása és összecsuksása

### 6.2.1 A tolókar felhajtása

- ▶ Kapcsolja ki a fűnyíró gépet.
- ▶ Húzza ki a hosszabbítókábel aljzatát a fűnyíró gép hálózati csatlakozódugaszából.
- ▶ Állítsa a fűnyíró gépet sík felületre.

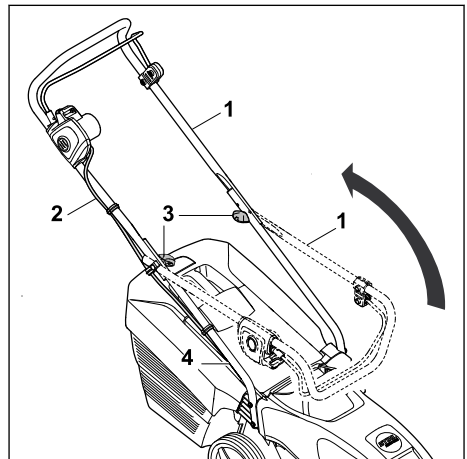

- ▶ Hajtsa fel a tolókar felső részét (1), és tartsa egy kézzel ebben a helyzetben. Ügyeljen arra, hogy a kábel (2) ne sérüljön meg.
  - ▶ Húzza meg erősen a tekerőgombokat (3).
- A tolókar felső része (1) szilárdan csatlakozik a tolókar alsó részéhez (4).

### 6.2.2 A tolókar lehajtása

A helytakarékos szállítás és tárolás érdekében a tolókar lehajtható.

- ▶ Kapcsolja ki a fűnyíró gépet.
- ▶ Húzza ki a hosszabbítókábel aljzatát a fűnyíró gép hálózati csatlakozódugaszából.
- ▶ Állítsa a fűnyíró gépet sík felületre.

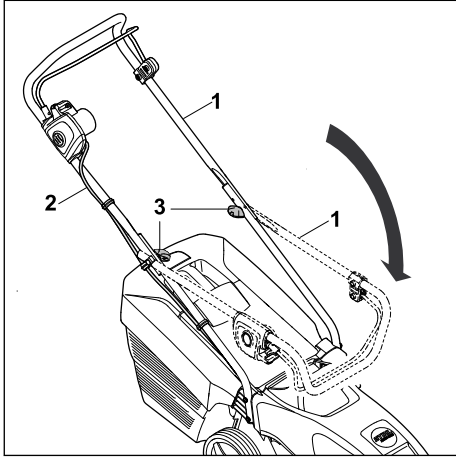

- ▶ Lazítsa meg a tekerőgombokat (3), amíg szabadon nem forognak.
- ▶ Hajtsa előre a tolókar felső részét (1), közben ügyeljen arra, hogy a kábel (2) ne sérüljön meg.

### 6.3 A fűgyűjtő kosár összeszerelése, beakasztása és lekasztása

#### 6.3.1 A fűgyűjtő kosár összeszerelése

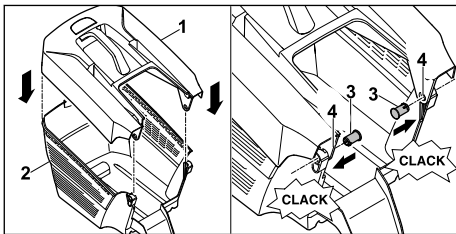

- ▶ Helyezze a fűgyűjtő kosár (1) felső részét a fűgyűjtő kosár (2) alsó részére.
- ▶ Belülről nyomja keresztül a (3) csapszegeket a (4) nyílásokon.
- ▶ Nyomja lefelé a fűgyűjtő kosár (1) felső részét. A fűnyíró kosár felső része a helyére pattan.

#### 6.3.2 A fűgyűjtő kosár beakasztása

- ▶ Kapcsolja ki a fűnyíró gépet.

- ▶ Húzza ki a hosszabbítókábel aljzatát a fűnyíró gép hálózati csatlakozódugaszából.
- ▶ Állítsa a fűnyíró gépet sík felületre.

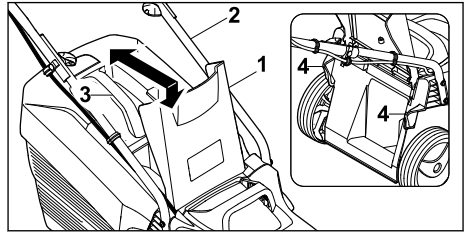

- ▶ Nyissa fel és tartsa ebben a helyzetben a kidobónyílás fedelét (1).
- ▶ Fogja meg a fűgyűjtő kosarat (2) a fogantyújánál (3), és akassza be a kampókat a tartórészekbe (4).
- ▶ Illessze a kidobónyílás fedelét (1) a fűgyűjtő kosárra (2).

#### 6.3.3 A fűgyűjtő kosár lekasztása

- ▶ Kapcsolja ki a fűnyíró gépet.
- ▶ Húzza ki a hosszabbítókábel aljzatát a fűnyíró gép hálózati csatlakozódugaszából.
- ▶ Állítsa a fűnyíró gépet sík felületre.
- ▶ Nyissa fel és tartsa ebben a helyzetben a kidobónyílás fedelét.
- ▶ A fogantyúnál fogva emelje le a fűgyűjtő kosarat.
- ▶ Engedje vissza a kidobónyílás fedelét.

## 7 A fűnyíró gép csatlakoztatása az elektromos hálózathoz

### 7.1 A fűnyíró gép csatlakoztatása az elektromos hálózathoz

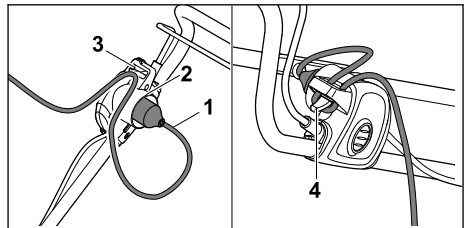

- ▶ Illessze a hosszabbítókábel (1) aljzatát a fűnyíró gép hálózati csatlakozódugaszába (2).
- ▶ Húzza át a kábelhurkot a nyíláson (3).
- ▶ Rögzítse a kábelhurkot a kampóhoz (4). Ezáltal tehermentesítődik a kábelcsatlakozás.
- ▶ Illessze a hosszabbítókábel hálózati csatlakozódugaszát megfelelően kialakított dugaszolóaljzatba.

## 8 A fűnyíró gép be- és kikapcsolása

### 8.1 A fűnyíró gép bekapcsolása

- ▶ Győződjön meg arról, hogy a hosszabbítókábel jól látható helyen, mindig a fűnyíró gép mögött található.
- ▶ Ne billentse meg a fűnyíró gépet.
- ▶ Állítsa a fűnyíró gépet sík felületre.

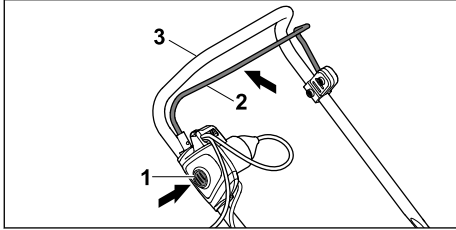

- ▶ Jobb kézzel tartsa benyomva a reteszelőgombot (1).
- ▶ Húzza a kapcsolókart (2) bal kézzel teljesen a tolókar (3) irányába, és tartsa ebben a helyzetben úgy, hogy a hüvelykujjával körülzárja a tolókart (3).  
A kés forogni kezd.
- ▶ Engedje vissza a reteszelőgombot (1).
- ▶ Jobb kézzel tartsa a tolókart és a kapcsolókart (2) szorosan úgy, hogy a hüvelykujjával körülzárja a tolókart (3).

### 8.2 A fűnyíró gép kikapcsolása

- ▶ Engedje vissza a kapcsolókart.
- ▶ Várja meg, amíg a kés már nem forog.
- ▶ Ha a kés tovább forogna: Húzza ki a hosszabbítókábel aljzatát a fűnyíró gép hálózati csatlakozódugaszából, és keresse fel valamelyik STIHL szakkereskedést.  
A fűnyíró gép meghibásodott.

## 9 A fűnyíró gép ellenőrzése

### 9.1 A kezelőelemek ellenőrzése

#### A reteszelőgomb és a kapcsolókar

- ▶ Kapcsolja ki a fűnyíró gépet.
- ▶ Húzza ki a hosszabbítókábel aljzatát a fűnyíró gép hálózati csatlakozódugaszából.
- ▶ Tartsa lenyomva a reteszelőgombot, majd engedje fel.
- ▶ Húzza a kapcsolókart teljesen a tolókar irányába, majd engedje vissza.
- ▶ Ha a reteszelőgomb, illetve a kapcsolókar nehezen mozgatható vagy nem tér vissza a kiindulási helyzetbe: Ne használja a fűnyíró

gépet, és keresse fel valamelyik STIHL szakkereskedést.

A reteszelőgomb vagy a kapcsolókar ilyenkor meghibásodott.

#### A fűnyíró gép bekapcsolása

- ▶ A fűnyíró gépet hosszabbítókábelrel, különálló dugaszolóaljzathoz csatlakoztassa.
- ▶ Jobb kézzel tartsa benyomva a reteszelőgombot.
- ▶ Húzza a kapcsolókart bal kézzel teljesen a tolókar irányába, és tartsa ebben a helyzetben úgy, hogy a hüvelykujjával körülzárja a tolókart.  
A kés forogni kezd.
- ▶ Ha a kés nem forog: Kapcsolja ki a fűnyíró gépet, húzza ki a hosszabbítókábel aljzatát a fűnyíró gép hálózati csatlakozódugaszából, és keresse fel valamelyik STIHL szakkereskedést.

A fűnyíró gép meghibásodott.

- ▶ Engedje vissza a reteszelőgombot és a kapcsolókart.

A kés rövidesen megáll.

- ▶ Ha a kés tovább forogna: Húzza ki a hosszabbítókábel aljzatát a fűnyíró gép hálózati csatlakozódugaszából, és keresse fel valamelyik STIHL szakkereskedést.



A fűnyíró gép meghibásodott.

### 9.2 A kés ellenőrzése

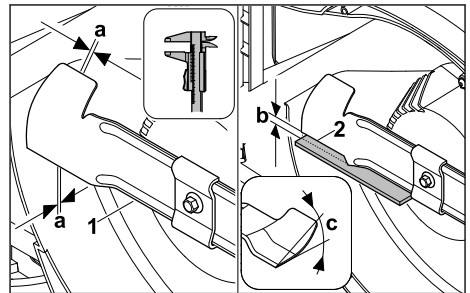
- ▶ Kapcsolja ki a fűnyíró gépet.
- ▶ Húzza ki a hosszabbítókábel aljzatát a fűnyíró gép hálózati csatlakozódugaszából.
- ▶ Billentse oldalra és fedtesse le a fűnyíró gépet, 14.1.



- ▶ Mérje meg a következőket:
  - vastagság (a),
  - visszaköszörülési távolság (b),
  - élezési szög (c).
- ▶ Tolómérővel ellenőrizze a késen (1) több helyen a késvastagságot (a).  
Ha a kés vékonyabb a minimális értéknél: cserélje ki a kést 18.2.

- ▶ Helyezzen egy vonalzót (2) a kés elülső peremére, és mérje meg a visszaköszörülési távolságot (b).  
Ha a visszaköszörülési távolság a megengedett tartomány felett van: cserélje ki a kést  18.2.
- ▶ Ha az élezési szög (c) nem felel meg az előírásoknak: élezze meg a kést  18.2.
- ▶ Bizonytalanság esetén: Keresse fel valamelyik STIHL szakkereskedést.

## 10 Munkavégzés a fűnyíró géppel

### 10.1 A fűnyíró gép tartása és vezetése

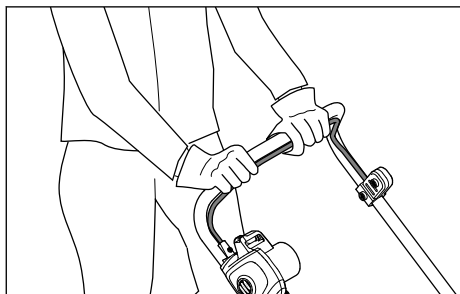

- ▶ Fogja meg a tolokart mindkét kezével úgy, hogy a hüvelykujjával körülzárja azt.

### 10.2 A vágási magasság beállítása

5 vágási magasság állítható be:

- 25 mm = 1. pozíció
- 35 mm = 2. pozíció
- 45 mm = 3. pozíció
- 50 mm = 4. pozíció
- 60 mm = 5. pozíció

A pozíciók a fűnyíró gépen találhatóak.

#### A vágási magasság beállítása

- ▶ Kapcsolja ki a fűnyíró gépet.  
A kés nem foroghat.
- ▶ Állítsa a fűnyíró gépet sík felületre.

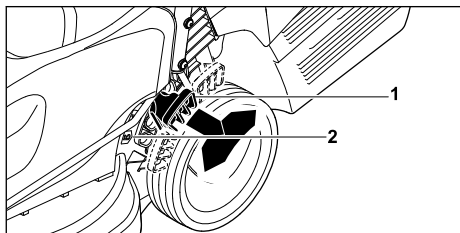

- ▶ Fogja meg a fűnyíró gépet a fogantyúnál.

- ▶ Nyomja kifelé a kart (1), és tartsa ebben a helyzetben.
- ▶ A fűnyíró gép megemeléseivel vagy lesüllyesztésével állítsa be a kívánt pozíciót.  
Az aktuális vágási magasság a vágásmagasság-kijelzésről (2) olvasható le.
- ▶ Engedje vissza a kart (1).  
A fűnyíró gép rögzül az adott állásban.

### 10.3 Nyírás



- ▶ A fűnyíró gépet lassan és kontrollált módon tolja előre.
- ▶ Ha nyírás közben idegen tárgyat talál el, és a kés megakad:
  - ▶ Kapcsolja ki a fűnyíró gépet.
  - ▶ Húzza ki a hosszabítókábel aljzatát a fűnyíró gép hálózati csatlakozódugaszából.
  - ▶ Győződjön meg arról, hogy minden mozgó alkatrész teljesen leállt.
  - ▶ Ellenőrizze a fűnyíró gépet.
  - ▶ Ha javításokra van szükség: Keresse fel valamelyik STIHL szakkereskedést.
- ▶ Ha erős rezgések lépnek fel a fűnyíró gépen:
  - ▶ Kapcsolja ki a fűnyíró gépet.
  - ▶ Húzza ki a hosszabítókábel aljzatát a fűnyíró gép hálózati csatlakozódugaszából.
  - ▶ Ellenőrizze a fűnyíró gépet.
  - ▶ Ellenőrizze, hogy minden anyacsavar, csap-szeg és csavar erősen meg van-e húzva.
  - ▶ Ha javításokra van szükség: Keresse fel valamelyik STIHL szakkereskedést.

## 10.4 A fűgyűjtő kosár ürítése

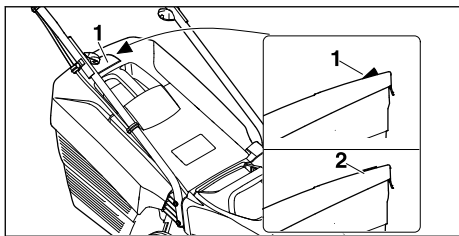

A kés által keltett légáram megemeli a telítettséjelzőt (1). Ha a fűgyűjtő kosár megtelt, a légáramlás megszakad. Amikor túlságosan gyenge a légáram, a telítettséjelző (2) visszatér az alapállapotába. Ez azt jelzi, hogy ki kell üríteni a fűgyűjtő kosarat.

A telítettséjelző csak optimális légáramlás esetén működik megfelelően. A külső hatások (pl. nedves, tömött vagy magas fű, alacsony vágási magasság, szennyeződések) hátrányosan befolyásolhatják a légáramot és ezáltal a telítettséjelző működését.

- ▶ Ha a telítettséjelző visszatér az alapállapotába: Úrítse ki a fűgyűjtő kosarat.
- ▶ Kapcsolja ki a fűnyíró gépet.
- ▶ Húzza ki a hosszabbítókábel aljzatát a fűnyíró gép hálózati csatlakozódugaszából.
- ▶ Akassza le a fűgyűjtő kosarat.

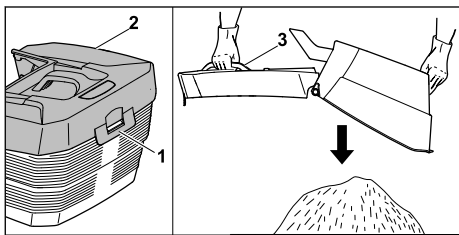

- ▶ Nyissa fel a zárőfület (1).
- ▶ A fogantyúnál (3) fogva hajtsa fel a fűgyűjtő kosár felső részét (2), és tartsa ebben a helyzetben.
- ▶ A másik kezével tartsa meg az alsó fogantyút.
- ▶ Úrítse ki a fűgyűjtő kosarat.
- ▶ Hajtsa vissza a fűgyűjtő kosár fedelét.
- ▶ Akassza vissza a fűgyűjtő kosarat.

## 11 Munka után

### 11.1 Munkavégzés után

- ▶ Kapcsolja ki a fűnyíró gépet.
- ▶ Húzza ki a hosszabbítókábel aljzatát a fűnyíró gép hálózati csatlakozódugaszából.
- ▶ Állítsa a fűnyíró gépet sík felületre.

- ▶ Ha a fűnyíró gép nedves: Hagyja megszáradni a fűnyíró gépet.
- ▶ Tisztítsa meg a fűnyíró gépet.

## 12 Szállítás

### 12.1 A fűnyíró gép szállítása

- ▶ Ha a fűnyíró gépet a nyírandó területre és a területről elfelé mozgatja:
  - ▶ Kapcsolja ki a fűnyíró gépet. A kés nem foroghat.
  - ▶ Húzza ki a hosszabbítókábel aljzatát a hálózati csatlakozódugaszából.
- ▶ Ha a fűnyíró gépet a fűvön kívüli területeken történő szállításhoz meg kell dönteni:
  - ▶ Kapcsolja ki a fűnyíró gépet. A kés nem foroghat.
  - ▶ Húzza ki a hosszabbítókábel aljzatát a hálózati csatlakozódugaszából.

#### A fűnyíró gép tolása

- ▶ A fűnyíró gépet lassan és kontrollált módon tolja előrefelé.

#### A fűnyíró gép hordozása

- ▶ Viseljen védőkesztyűt.

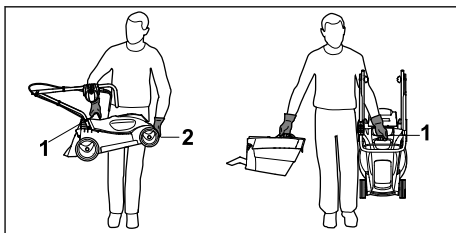

- ▶ Ha csak a fűnyíró gépet hordozza:
  - ▶ Hajtsa le a tolókart.
  - ▶ Egyik kezével tartsa erősen a fűnyíró gépet a szállítófogantyúnál (1), a másik kezével pedig a háznál (2) fogja.
  - ▶ Emelje meg és így vigye a fűnyíró gépet.
- ▶ Ha a fűnyíró gépet és a fűgyűjtő kosarat egyszerre hordozza:
  - ▶ A fűnyíró gépet egyik kezével a szállítófogantyúnál (1) tartsa.
  - ▶ Emelje meg a fűnyíró gépet, és vigye oldalt a teste mellett.

#### A fűnyíró gép szállítása gépkocsival

- ▶ A fűnyíró gépet úgy biztosítsa álló helyzetben, hogy az ne tudjon felborulni és ne mozdulhasson el.

## 13 Tárolás

### 13.1 A fűnyíró gép tárolása

- ▶ Kapcsolja ki a fűnyíró gépet.

- ▶ Húzza ki a hosszabbítókábel aljzatát a fűnyíró gép hálózati csatlakozódugaszából.
- ▶ Hagyja lehűlni a fűnyíró gépet.
- ▶ Üritse ki a fűgyűjtő kosarat.
- ▶ Állítsa a fűnyíró gépet sík felületre.
- ▶ Állítsa a gépet szállítási helyzetbe.
- ▶ A fűnyíró gépet az alábbiakat betartva tárolja:
  - Tartsa a fűnyíró gépet gyermek számára elérhetetlen helyen.
  - A fűnyíró gép legyen tiszta és száraz.

## 14 Tisztítás

### 14.1 A fűnyíró gép tisztítási helyzetbe állítása

- ▶ Kapcsolja ki a fűnyíró gépet. A kés nem foroghat.
- ▶ Húzza ki a hosszabbítókábel aljzatát a fűnyíró gép hálózati csatlakozódugaszából.
- ▶ Állítsa a fűnyíró gépet sík felületre.
- ▶ Akassza le a fűgyűjtő kosarat.

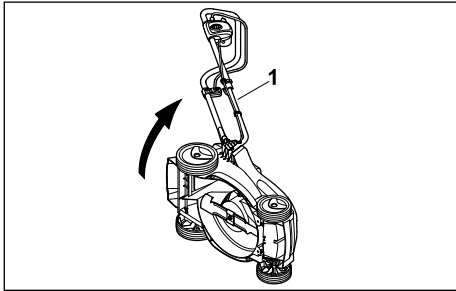

- ▶ Fogja meg erősen a fűnyíró gépet a tolókar-nál (1), billentse oldalra és fektesse le.

### 14.2 A fűnyíró gép tisztítása

- ▶ Kapcsolja ki a fűnyíró gépet. A kés nem foroghat.
- ▶ Húzza ki a hosszabbítókábel aljzatát a fűnyíró gép hálózati csatlakozódugaszából.
- ▶ Hagyja lehűlni a fűnyíró gépet.
- ▶ Nedves törlőronggyal tisztítsa meg a fűnyíró gépet.
- ▶ A kidobócsatornát puha kefével vagy nedves törlőronggyal tisztítsa.
- ▶ Ecsettel vagy puha kefével tisztítsa meg a fűnyíró gép elektromos érintkezőit. Tisztítsa meg a kés környékét és a kést egy fadarabbal, puha kefével vagy nedves törlőronggyal.

### TUDNIVALÓ

- A nagynyomású mosóval vagy vízsugárral történő tisztítás megrongálhatja a gépet.
  - ▶ Ne tisztítsa a gépet nagynyomású mosóval vagy vízsugárral.

## 15 Karbantartás

### 15.1 Karbantartási gyakoriság

A karbantartási intervallumok a környezeti és munkafeltételektől függenek. A STIHL a következő karbantartási intervallumokat javasolja:

#### Évente:

- ▶ Végeztesse el a fűnyíró gép karbantartását valamelyik STIHL szakkereskedésben.

### 15.2 A fűnyíró kés felszerelése és leszerelése

#### 15.2.1 A kés leszerelése

- ▶ Kapcsolja ki a fűnyíró gépet.
- ▶ Húzza ki a hosszabbítókábel aljzatát a fűnyíró gép hálózati csatlakozódugaszából.
- ▶ Billentse oldalra és fektesse le a fűnyíró gépet.

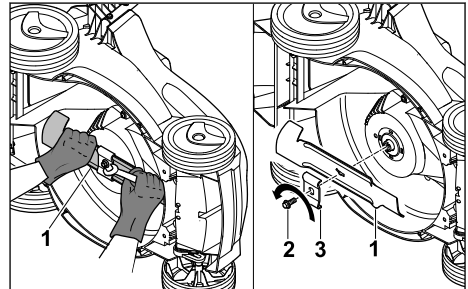

- ▶ Tartsa meg egyik kezével a kést (1).
- ▶ Csavarja ki a csavart (2) a nyíl irányában, és vegye le a menesztővel (3) együtt.
- ▶ Vegye le a kést (1).
- ▶ A csavart (2) és a menesztőt (3) kezelje hulladékként. A kés (1) felszereléséhez használjon új csavart és menesztőt.

#### 15.2.2 A kés felszerelése

- ▶ Kapcsolja ki a fűnyíró gépet.
- ▶ Húzza ki a hosszabbítókábel aljzatát a fűnyíró gép hálózati csatlakozódugaszából.
- ▶ Billentse oldalra és fektesse le a fűnyíró gépet.



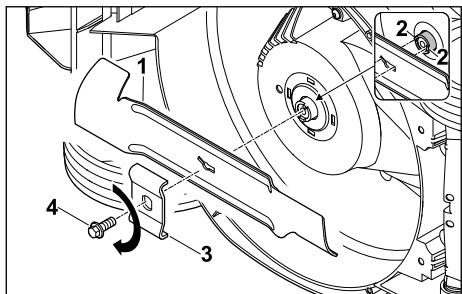

- ▶ Tisztítsa meg a kés felfekvő felületét és a kés-tartó perselyt.
- ▶ Helyezze a kést (1) a felhajlított szárnyaival felfelé a kés-tartó perselyre.
- ▶ Illessze a kés-tartó persely (2) vezetőcsapjait a kés vájataiba.
- ▶ Tartsa meg egyik kezével a fűnyíró kést (1), és helyezze fel az új menesztőt (3).
- ▶ Vigyen fel Loctite 243 csavarrögzítőt az új csavar (4) menetére.
- ▶ Csavarja be a csavart (4), és húzza meg 15 - 20 Nm nyomatékkal.

### 15.3 A kés élezése és kiegyensúlyozása

A kés megfelelő élezéséhez és kiegyensúlyozásához sok gyakorlat szükséges.

A STIHL azt javasolja, hogy a kést STIHL szakkereskedésben éleztesse meg és egyensúlyoztassa ki.

A szakkereskedések aktuális címei a STIHL országos képviselőjénél szerezhetők be a következő címen: [www.stihl.com](http://www.stihl.com).

## 17 Hibaelhárítás

### 17.1 A fűnyíró gép üzemzavarainak elhárítása

Üzemzavar	Ok	Megoldás
A fűnyíró gép bekapcsoláskor nem indul el.	A dugasz vagy a hosszabbítókábel aljzata nincs csatlakoztatva.	▶ Csatlakoztassa a dugaszt vagy a hosszabbítókábel aljzatát  7.
	A védőkapcsoló (biztosító) vagy FI-relé kioldott. Az áramkör elektromosan túlterhelt vagy meghibásodott.	▶ Keresse meg a kioldás okát, és javítsa ki. Állítsa vissza a védőkapcsolót (biztosítékot) vagy FI-relét. ▶ Kapcsolja ki az ugyanazon az áramkörön lévő más fogyasztókat.
	A dugaszolóaljzat nincs kellően biztosítva.	▶ A hosszabbítókábel hálózati csatlakozódugóját megfelelően biztosított dugaszolóaljzatba illesszük,  18.
	Nem megfelelő a hosszabbítókábel keresztmetszete.	▶ Kellően nagy keresztmetszetű hosszabbítókábelt használjon,  18.



### FIGYELMEZTETÉS

- A kés vágóélei élesek. A felhasználó megvághatja magát.
  - ▶ Viseljen védőkesztyűt.
- ▶ Kapcsolja ki a fűnyíró gépet.
- ▶ Húzza ki a hosszabbítókábel aljzatát a fűnyíró gép hálózati csatlakozódugaszából.
- ▶ Állítsa fel a fűnyíró gépet.
- ▶ Szerelje le a kést.
- ▶ Élezze meg a kést. Ennek során tartsa be az élezési szöveget és hűtse a kést, 18.2. Az élezés során nem léphet fel kék elszíneződés a késen.
- ▶ Szerelje fel a kést.
- ▶ Bizonytalanság esetén: Keresse fel valamelyik STIHL szakkereskedést.

## 16 Javítás

### 16.1 A fűnyíró gép javítása

A felhasználó nem tudja maga megjavítani a fűnyíró gépet és a kést.

- ▶ Ha a fűnyíró gép vagy a kés megsérült: ne használjuk a fűnyíró gépet vagy a kést, és keressük fel valamelyik STIHL szakszervizt.
- ▶ Amennyiben a tájékoztató táblák olvashatatlanná váltak vagy megsérültek: cseréltesük ki a tájékoztató táblákat valamelyik STIHL szakszervizzel.

Üzemzavar	Ok	Megoldás
A fűnyíró gép működés közben kikapcsol.	A hosszabbítókábel túl hosszú.	▶ Megfelelő hosszúságú hosszabbítókábelt használjon, <b>18</b> .
	A motor túlhevült.	▶ Tisztítsa meg a fűnyíró gépet <b>14</b> . ▶ Hagyja lehűlni a fűnyíró gépet.
	Túl nagy az ellenállás a késnél.	▶ Állítson be nagyobb vágási magasságot, <b>10.2</b> . ▶ Alacsonyabb fűben kapcsolja be a fűnyíró gépet.
	Eltömődött a kés körüli terület.	▶ Tisztítsa meg a fűnyíró gépet <b>14</b> .
	Nagy-Britanniába szánt változat: Meghibásodott a biztonsági csatlakozóban található biztosító.	▶ Cserélje ki a biztosítót a csatlakozódugaszban.
	A dugasz vagy a hosszabbítókábel alzata nincs csatlakoztatva.	▶ Csatlakoztassa a dugaszt vagy a hosszabbítókábel aljátát, <b>7</b> .
	A védőkapcsoló (biztosító) vagy FI-relé kioldott. Az áramkör elektromosan túlterhelt vagy meghibásodott.	▶ Keresse meg a kioldás okát, és javítsa ki. Állítsa vissza a védőkapcsolót (biztosítékot) vagy FI-relét. ▶ Kapcsolja ki az ugyanazon az áramkörön lévő más fogyasztókat.
	A dugaszolóaljzat nincs kellően biztosítva.	▶ A hosszabbítókábel hálózati csatlakozódugóját megfelelően biztosított dugaszolóaljzatba illesszük, <b>18</b> .
A fűnyíró gép működés közben erősen rázkódik.	Kioldott a túlterhelés elleni védelem.	▶ Hagyja lehűlni a fűnyíró gépet. A lehülési idő legfeljebb 10 perc. ▶ Tisztítsa meg a fűnyíró gépet, <b>14</b> . ▶ Vezesse lassabban a fűnyíró gépet. ▶ Állítson be nagyobb vágási magasságot, <b>10.2</b> . ▶ Nyírjon alacsonyabb fűvet. ▶ Élezze meg a kést, <b>15.3</b> . ▶ Megfelelő hosszúságú hosszabbítókábelt használjon, <b>18</b> . ▶ Kellően nagy keresztmetszetű hosszabbítókábelt használjon, <b>18</b> .
	A kés megakadt.	▶ Tisztítsa meg a fűnyíró gépet, <b>14</b> .
Egyenetlen a fűnyírás, vagy kisárgul a gyepe.	Meglazult a csavar a késnél.	▶ Húzza meg szorosan a csavart, <b>15.2.2</b> .
	Nincs megfelelően kiegyensúlyozva a kés.	▶ Élezze meg és egyensúlyozza ki a kést, <b>15.3</b> .
	Tompa vagy kopott a kés.	▶ Élezze meg és egyensúlyozza ki a kést, <b>15.3</b> .
	Túl nagy az ellenállás a késnél.	▶ Állítson be nagyobb vágási magasságot, <b>10.2</b> . ▶ Nyírjon alacsonyabb fűvet.

## 18 Műszaki adatok

### 18.1 STIHL fűnyíró gép RME 235.0

- Hálózati feszültség: lásd az adattáblát
- Frekvencia: lásd az adattáblát
- Felvett teljesítmény: 1200 W
- Tömeg (m) fűgyűjtő kosárral: 13 kg

- Nagy-Britanniába szánt változat:  
Tömeg (m) csatlakozóvezetékkel és fűgyűjtő kosárral: 14 kg
- A fűgyűjtő kosár maximális úrtartalma: 30 l
- Munkaszélesség: 33 cm
- Fordulatszám (n): 3200 /perc
- Elektromos érintésvédelmi osztály: II
- Elektromos védelem: IPX4

## 18.2 Kés

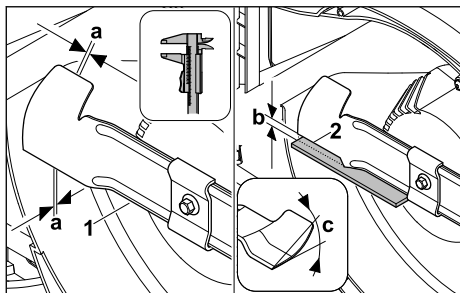

- Minimális vastagság (a): 1,6 mm
- Maximális visszaköszörülési távolság (b): 5 mm
- Élezési szög (c): 30°

## 18.3 Hosszabbítóvezetékek

Amennyiben hosszabbítóvezeték használatát, annak rendelkeznie kell egy védővezetékkel, és annak ereinek a feszültségtől és a hosszabbítóvezeték hosszától függően legalább a következő átmérővel kell rendelkezniük:

**Amennyiben a teljesítménytáblán a névleges feszültség 220 V és 240 V közötti:**

- Vezeték hossz 20 m-ig: AWG 15 / 1,5 mm<sup>2</sup>
- Vezeték hossz 20 m-től 50 m-ig: AWG 13 / 2,5 mm<sup>2</sup>

**Amennyiben a teljesítménytáblán a névleges feszültség 100 V és 127 V közötti:**

- Vezeték hossz 10 m-ig: AWG 14 / 2,0 mm<sup>2</sup>
- Vezeték hossz 10 m-től 30 m-ig: AWG 12 / 3,5 mm<sup>2</sup>

## 18.4 Hang- és rezgésértékek

A hangnyomásszint K-értéke 2 dB(A). A zajteljesítményszintek K-értéke 0,8 dB(A). A rezgési értékek K-értéke 0,70 m/s<sup>2</sup>.

- Az L<sub>pA</sub> hangnyomásszint mért értéke az EN IEC 62841-4-3 szabvány alapján: 80 dB(A)
- Garantált zajteljesítményszint (L<sub>WA</sub>) a 2000/14/EC irányelv, illetve a 2001/1701 sz. jogszabály alapján: 93 dB(A)
- Az a<sub>nv</sub> mért rezgés gyorsulási érték az EN IEC 62841-4-3 szabvány alapján a tolóka-ron: 1,40 m/s<sup>2</sup>

A megadott rezgés gyorsulási értékek mérése szabványosított vizsgálati eljárás szerint történt, és azok felhasználhatók elektromos gépek összehasonlításához. A tényleges rezgés gyorsulási értékek az alkalmazás típusától függően eltérhetnek a megadottaktól. A megadott rezgés-

gyorsulási értékekből ki lehet indulni a rezgési terhelés meghatározásakor. A tényleges rezgési terhelést meg kell becsülni. Ennek során tekintettel lehet lenni azokra az időtartamokra is, amikor az elektromos gép kikapcsolt állapotban van, valamint azokra is, amikor a gép ugyan be van kapcsolva, de terhelés nélkül működik.

A munkavállalók fizikai tényezők (rezgés) hatásából keletkező kockázatoknak való expozíciójára vonatkozó egészségügyi és biztonsági minimalkövetelményeiről szóló 2002/44/EC irányelvnek, illetve 2005/1093 sz. jogszabálynak való megfeleléssel kapcsolatos információk a [www.stihl.com/vib](http://www.stihl.com/vib) webhelyen található.

## 18.5 REACH

A REACH megnevezés az Európai Unió által meghatározott előírás a kémiai anyagok regisztrálásához, értékeléséhez és engedélyezéséhez.

A REACH rendelet betartásához szükséges információkról a [www.stihl.com/reach](http://www.stihl.com/reach) oldalon tájékozódhat.

## 19 Pótalkatrészek és tartozékok

### 19.1 Pótalkatrészek és tartozékok

**STIHL** Ezek a szimbólumok eredeti STIHL pótalkatrészeket és eredeti STIHL tartozékokat jelölnek.

A STIHL eredeti STIHL pótalkatrészek és eredeti STIHL tartozékok használatát ajánlja.

A STIHL a folyamatos piacfigyelés ellenére sem tudja megítélni más gyártók pótalkatrészeit és tartozékait megbízhatóság, biztonság és alkalmasság tekintetében, valamint a STIHL nem tud azok alkalmazásáért felelősséget vállalni.

Eredeti STIHL pótalkatrészek és eredeti STIHL tartozékok STIHL márkakereskedésben kaphatók.

### 19.2 Fontos pótalkatrészek

- Kés: 6311 702 0100
- Késrögzítő csavar: 9018 321 1800
- Menesztő: 6311 702 0600

## 20 Ártalmatlanítás

### 20.1 A fűnyíró gép ártalmatlanítása

Az ártalmatlanításra vonatkozó információk a helyi önkormányzattól vagy a STIHL szakkereskedőtől szerezhetők be.

A nem megfelelő ártalmatlanítás egészségkárosodást és környezetszennyezést okozhat.

- ▶ A STIHL termékeit a csomagolással együtt a helyi előírásoknak megfelelően juttassa megfelelő gyűjtőhelyre újrahasznosítás céljából.
- ▶ Ezeket ne ártalmatlanítsa a háztartási hulladékkal együtt.

## 21 EK Megfelelőségi nyilatkozat

### 21.1 STIHL fűnyíró gép RME 235.0

STIHL Tirol GmbH  
Hans Peter Stihl-Straße 5.  
6336 Langkampfen,

Ausztria

egyedüli felelősséggel kijelenti, hogy a következő adatokkal jellemzett gép:

- Kialakítás: elektromos fűnyíró gép
- Gyártó neve: STIHL
- Típus: RME 235.0
- Munkaszélesség: 33 cm
- Sorozatazonosító: 6311

megfelel a 2000/14/EC, a 2006/42/EC a 2014/30/EU és a 2011/65/EU irányelv vonatkozó rendelkezéseinek, továbbá a termék kifejlesztése és gyártása a következő szabványok gyártás időpontjában érvényes változatával összhangban történt: EN 62841-1, EN ISO 12100 az IEC 62841-4-3, EN 55014-1 és EN 55014-2.

Tanúsító szervezet:

TÜV Rheinland LGA Products GmbH  
Tillystraße 2

90431 Nürnberg, Németország

A mért és garantált zajteljesítményszintek meghatározása a 2000/14/EC irányelv VIII. mellékletének megfelelően történt.

- Mért zajteljesítményszint: 92,1 dB(A)
- Garantált zajteljesítményszint: 93 dB(A)

A műszaki dokumentáció a STIHL Tirol GmbH cégnél található.

A gyártás éve és a gépszám a fűnyíró gép adattábláján szerepel.

Langkampfen, 14.04.2023

STIHL Tirol GmbH

képv.: 

Matthias Fleischer, termékfejlesztési igazgató



képv.:

Sven Zimmermann, a minőségbiztosítási osztály vezetője

## 22 A gyártó UK/CA megfelelő-ségi nyilatkozata

### 22.1 STIHL fűnyíró gép RME 235.0

STIHL Tirol GmbH  
Hans Peter Stihl-Straße 5.  
6336 Langkampfen,

Ausztria

egyedüli felelősséggel kijelenti, hogy a következő adatokkal jellemzett gép:

- Kialakítás: elektromos fűnyíró gép
- Gyártó neve: STIHL
- Típus: RME 235.0
- Munkaszélesség: 33 cm
- Sorozatazonosító: 6311

megfelel az Egyesült Királyságban érvényben lévő Noise Emission in the Environment by Equipment for use Outdoors Regulations 2001, Supply of Machinery (Safety) Regulations 2008, Electromagnetic Compatibility Regulations 2016 és The Restriction of the Use of Certain Hazardous Substances in Electrical and Electronic Equipment Regulations 2012 rendeletek vonatkozó rendelkezéseinek, valamint a termék kifejlesztése és gyártása a következő szabványok gyártás időpontjában érvényes változatával összhangban történt: EN 62841-1, EN ISO 12100 az IEC 62841-4-3, EN 55014-1 és EN 55014-2.

Tanúsító szervezet:

TUV Rheinland UK LTD  
1011 Stratford Road  
Solihull, B90 4BN

A mért és garantált zajteljesítményszintek meghatározása az Egyesült Királyságban érvényben lévő Noise Emission in the Environment by Equipment for use Outdoors Regulations 2001, Schedule 11 rendeletnek megfelelően történt.

- Mért zajteljesítményszint: 92,1 dB(A)
- Garantált zajteljesítményszint: 93 dB(A)

A műszaki dokumentáció a STIHL Tirol GmbH cégnél található.

A gyártás éve és a gépszám a fűnyíró gép adattábláján szerepel.

Langkampfen, 14.04.2023

STIHL Tirol GmbH

képv.: 

Matthias Fleischer, termékfejlesztési igazgató

képv.: 

Sven Zimmermann, a minőségbiztosítási osztály vezetője

## 23 Általános és termékspecifikus biztonsági megjegyzések

### 23.1 Bevezetés

Ez a fejezet a termékszabványban előírt és előre megfogalmazott általános és termékspecifikus biztonsági utasításokat tartalmazza.

Az áramütés elkerülésére vonatkozó „Elektromos biztonság” című fejezetben felsorolt biztonsági utasítások – a c) pont kivételével – nem vonatkoznak a STIHL akkumulátoros termékekre.

#### FIGYELMEZTETÉS

- **Olvassa el az ezen a fűnyíró gépen található összes biztonsági utasítást, útmutatást, ábrát és műszaki adatot.** A következő utasítások figyelmen kívül hagyása áramütést, égési sérüléseket és/vagy súlyos sérüléseket okozhat. **Őrizze meg az összes biztonsági utasítást és útmutatást.**

### 23.2 A munkaterület biztonsága

- Tartsa tisztán és jól megvilágítva a munkaterületét.** A rendezetlen vagy kivilágítatlan munkaterületek balesetekhez vezethetnek.
- Ne üzemeltesse a fűnyíró gépet olyan robbanásveszélyes környezetben, amelyben gyúlékony folyadékok, gázok vagy porok vannak.** A fűnyíró gép szikrákat képez, amely meggyújthatja a port vagy a füstöt.
- A fűnyíró gép használata közben tartsa távol a gyerekeket és más személyeket.** Ha valami eltereli a figyelmét, elveszítheti az uralmat a fűnyíró gép felett.

### 23.3 Elektromos biztonság

- A fűnyíró gép csatlakozódugaszának illeszkednie kell a dugaszolóaljzatba. A dugaszt semmilyen módon nem szabad módosítani. Ne használjon adapterdugaszt védőföldeléses ellátott fűnyíró gépekkel együtt.** A módosítás nélküli dugaszok és a megfelelő dugaszolóaljzatok csökkentik az áramütés kockázatát.
- Kerülje a test érintkezését földelt felületekkel, például csövekkel, fűtőtestekkel, tűzhelyekkel és hűtőszekrényekkel.** Fokozottan fennáll az áramütés veszélye, ha a teste földelve van.
- Ne üzemeltesse a fűnyíró gépet esőben vagy nedves körülmények között.** Ez növelheti az áramütés veszélyét.
- Ne használja más célra a csatlakozóvezetékét. Soha ne használja a csatlakozóvezetékét a fűnyíró gép hordozására, húzására vagy a csatlakozódugó kihúzására. Tartsa távol a csatlakozóvezetékét a hőtől, olajtól, éles széléktől vagy mozgó alkatrészekről.** A sérült vagy összegabalyodott csatlakozóvezetékek növelik az áramütés veszélyét.
- Ha fűnyíró géppel a szabadban dolgozik, csak olyan hosszabbítókábel használjon, amely kültéri használatra is alkalmas.** A kültéri használatra alkalmas hosszabbítókábel használata csökkenti az áramütés veszélyét.
- Ha a fűnyíró gép nedves környezetben történő használata elkerülhetetlen, használjon hibaáram-megszakítót.** A hibaáram-megszakító használata csökkenti az áramütés veszélyét.

### 23.4 Személyek biztonsága

- Legyen figyelmes, figyeljen arra, amit csinál, és használja ésszerűen a fűnyíró gépet. Ne használja a fűnyíró gépet, ha fáradt, illetve ha kábítószer, alkohol vagy gyógyszer hatása alatt áll.** A fűnyíró gép használatakor egy pillanatnyi figyelmetlenség is súlyos sérüléshez vezethet.
- Viseljen egyéni védőfelszerelést és mindig viseljen védőszemüveget.** A fűnyíró gép típusától és használatától függően az egyéni védőfelszerelés, például porvédő maszk, csúszásmentes biztonsági cipő, védősisak vagy hallásvédő viselése csökkenti a sérülés kockázatát.
- Kerülje el a nem szándékos üzembe helyezést. Mielőtt az áramforrásra és/vagy az**

- akkumulátorra csatlakoztatná, felvénne vagy hordozná a fűnyíró gépet, győződjön meg arról, hogy ki van kapcsolva. Balesethez vezethet, ha a fűnyíró gép hordozásakor az újját a kapcsolóra teszi, vagy a bekapcsolt állapotban lévő fűnyíró gépet az áramforrásra csatlakoztatja.
- d) **A fűnyíró gép bekapcsolása előtt távolítsa el a beállításhoz használt szerszámokat vagy villáskulcsokat.** A fűnyíró gép forgó részeibe szorult szerszám vagy villáskulcs sérülést okozhat.
- e) **Kerülje a rendellenes testtartást. Ügyeljen arra, hogy mindig stabilan álljon, és tartsa meg az egyensúlyát.** Így váratlan helyzetekben jobban irányíthatja a fűnyíró gépet.
- f) **Viseljen megfelelő ruházatot. Ne viseljen bő ruházatot vagy ékszereket. Tartsa távol a haját és a ruházatot a mozgó részekről.** A laza ruházat, az ékszerek vagy a hosszú haj beakadhat a mozgó alkatrészekbe.
- g) **Ha felszerelhető porelszívó és porgyűjtő berendezés, akkor azt megfelelően kell csatlakoztatni és használni.** A porelszívó használata csökkentheti a porból eredő veszélyeket.
- h) **Ne hagyja magát hamis biztonságérzetbe ringatni, és ne hagyja figyelmen kívül a fűnyíró gépekre vonatkozó biztonsági szabályokat, még akkor sem, ha a fűnyíró gépet sokszori használat után már jól ismeri.** A gondatlan cselekedetek a másodperc tört része alatt súlyos sérülésekhez vezethetnek.

## 23.5 A fűnyíró gép használata és kezelése

- a) **Ne terhelje túl a fűnyíró gépet. Használja a munkához megfelelő fűnyíró gépet.** A megfelelő fűnyíró géppel jobban és biztonságosabban dolgozhat a megadott teljesítménytartományban.
- b) **Ne használjon olyan fűnyíró gépet, amelynek kapcsolója hibás.** Az olyan fűnyíró gép, amelyet már nem lehet be- vagy kikapcsolni, veszélyes, és meg kell javítani.
- c) **Húzza ki a dugót a konnektorból, és/vagy vegye ki a kivehető akkumulátort, mielőtt a gép beállításait elvégezné, a gépben lévő alkatrészeket kicserélné vagy a fűnyíró gépet elrakná.** Ez az óvintézkedés megakadályozza, hogy a fűnyíró gép akaratlanul elinduljon.
- d) **A használaton kívül lévő fűnyíró gépet tartsa gyermek számára elérhetetlen helyen. Ne**

engedje, hogy olyan személy használja a fűnyíró gépet, aki nem ismeri azt, vagy nem olvasta el ezt a használati utasítást. A fűnyíró gépek veszélyesek, ha tapasztalatlan emberek használják őket.

- e) **A fűnyíró gépet és az alkatrészeket gondosan tartsa karban. Ellenőrizze, hogy a mozgó alkatrészek megfelelően működnek-e és nem akadnak-e el, hogy az alkatrészek nem törtek-e el vagy sérültek-e meg úgy, hogy a fűnyíró gép működése károsodott. A fűnyíró gép használata előtt javíttassa meg a sérült alkatrészeket.** Sok balesetet a rosszul karbantartott fűnyíró gépek okoznak.
- f) **Tartsa a vágóeszközöket élesen és tisztán.** A gondosan karbantartott, éles vágóélel rendelkező vágóeszközök kevésbé akadnak el, és könnyebben vezethetők.
- g) **Használja a fűnyíró gépet, az alkatrészeket, a tartozékokat stb. ezeknek az utasításoknak megfelelően. Vegye figyelembe a munkakörülményeket és az elvégzendő tevékenységet.** A fűnyíró gépek rendeltetéstől eltérő használata veszélyes helyzeteket idézhet elő.
- h) **Tartsa a fogantyúkat és a fogantyúfelületeket szárazon, tisztán, olaj- és zsírmentesen.** A csúszós fogantyúk és fogantyúfelületek nem teszik lehetővé a fűnyíró gép biztonságos használatát és irányítását előre nem látható helyzetekben.

## 23.6 Szervizelés

- a) **A fűnyíró gépet kizárólag képzett szakemberrel javíttassa, eredeti pótalkatrészeket felhasználva.** Ezzel biztosítja a fűnyíró gép biztonságának megőrzését.

## 23.7 Hálózatról üzemelő fűnyíró gépekre vonatkozó biztonsági utasítások

- a) **Ne használja a fűnyíró gépet rossz időben, különösen zivatarok idején.** Ezzel csökkenti a villámcsapás kockázatát.
- b) **Alaposan vizsgálja meg a munkaterületet, hogy nincsenek-e ott vadon élő állatok.** A vadon élő állatok megsérülhetnek a fűnyíró gép működésekor.
- c) **Alaposan vizsgálja át a munkaterületet, és távolítsa el minden követ, botot, drótot, csontot és egyéb idegen tárgyat.** A kilöködő tárgyak sérüléseket okozhatnak.



- d) **A fűnyíró gép használata előtt mindig ellenőrizze, hogy a fűnyíró kés és a nyírószerkezet nem kopott vagy sérült-e.** A kopott vagy sérült alkatrészek növelik a sérülés kockázatát.
- e) **Használat előtt ellenőrizze a hálózati kábelt, illetve a hosszabbítókábelt, nincsenek-e rajtuk sérülések, illetve nem jelentkeznek-e rajtuk az elöregedés jelei. Ne használja a fűnyíró gépet, ha a vezeték sérült vagy elhasználódott. Ha működés közben megsérül vagy elhasználódik a hálózati kábel, illetve a hosszabbítókábel, kapcsolja ki a fűnyíró gépet, és ne érintse meg a vezetéket, mielőtt kihúzná a hálózati csatlakozódugóból.** A sérült hálózati kábel vagy hosszabbítókábel áramütést, tüzet és/vagy súlyos sérülést okozhat.
- f) **Rendszeresen ellenőrizze a fűgyűjtőt, hogy nem kopott vagy használódott-e el.** A kopott vagy sérült fűgyűjtő növeli a sérülések kockázatát.
- g) **Hagyja a védőburkolatokat a helyükön. A védőburkolatoknak működőképesnek és megfelelően rögzítettnek kell lenniük.** A laza, sérült vagy nem megfelelően működő védőburkolat sérülést okozhat.
- h) **Távolítsa el a lerakódásokat a légbeszívó nyílásokból.** Az eltömődött légbeszívó nyílások és a lerakódások túlmelegedéshez vagy tűzveszélyhez vezethetnek.
- i) **A fűnyíró gép működtetésekor mindig viseljen csúszásmentes biztonsági cipőt. Soha ne dolgozzon mezítláb vagy nyitott szandálban.** Ezzel csökkenti a lábsérülés kockázatát, ha a lába a forgó fűnyíró késsel érintkezik.
- j) **A fűnyíró gép használatakor mindig viseljen hosszú nadrágot.** A fedetlen bőr növeli a felvert tárgyak okozta sérülések valószínűségét.
- k) **Ne használja a fűnyíró gépet nedves fűben. Sétálva használja a gépet, soha ne fusson.** Ezzel csökkenti az elcsúszás és az esés kockázatát, ami sérüléshez vezethet.
- l) **Ne használja a fűnyíró gépet túl meredek lejtőkön.** Ezzel csökkenti az irányítás elvesztésének, a megcsúszásnak és az elesésnek a kockázatát, ami sérüléshez vezethet.
- m) **Ha lejtőn dolgozik, győződjön meg arról, hogy stabilan áll. Mindig a lejtőre merőlegesen dolgozzon, soha ne felfelé vagy lefelé, és legyen rendkívül óvatos, amikor a munka irányát megváltoztatja.** Ezzel csökkenti az irányítás elvesztésének, a megcsúszásnak és az elesésnek a kockázatát, ami sérüléshez vezethet.
- n) **Rendkívül óvatosan járjon el, ha hátrafelé nyír a fűnyíró géppel, vagy maga felé húzza azt. Mindig figyeljen a környezetére.** Ezzel csökkenti a munka közbeni megbotlás kockázatát.
- o) **Tartsa távol a hálózati kábelt a fűnyíró késtől.** A sérült hálózati kábel áramütést, tüzet és/vagy súlyos sérülést okozhat.
- p) **Kapcsolja ki a fűnyíró gépet, és húzza ki a hálózati csatlakozódugót, ha a hálózati kábel beakadt vagy megsérült.** A beakadt vagy megsérült vezetékek növelik az áramütés veszélyét.
- q) **Ne érintse meg a még mozgó kést vagy más veszélyes alkatrészeket.** Ezzel csökkenti a mozgó alkatrészek okozta sérülések kockázatát.
- r) **Mielőtt eltávolítja a beszorult anyagot vagy megtisztítja a fűnyíró gépet, győződjön meg arról, hogy minden kapcsoló ki van kapcsolva, és a hálózati csatlakozódugó ki van húzva.** A fűnyíró gép nem várt bekapcsolódása súlyos sérüléseket okozhat.

## Índice

1	Prefácio.....	196
2	Informações relativas a este manual de instruções.....	196
3	Vista geral.....	196
4	Indicações de segurança .....	197
5	Colocar o cortador de relva operacional. 202	
6	Armar o cortador de relva.....	202
7	Ligar o cortador de relva à corrente elétrica .....	204
8	Ligar e desligar o cortador de relva.....	205
9	Verificar o cortador de relva.....	205
10	Trabalhar com o cortador de relva.....	206
11	Após o trabalho.....	207
12	Transporte.....	207
13	Armazenamento.....	208
14	Limpeza.....	208
15	Fazer a manutenção.....	208
16	Reparar.....	209
17	Eliminação de avarias.....	209
18	Dados técnicos.....	211
19	Peças de reposição e acessórios.....	212
20	Eliminar.....	212
21	Declaração de conformidade CE.....	212

- 22 Declaração de conformidade UKCA..... 213  
 23 Instruções de segurança gerais e específicas do produto..... 213

## 1 Prefácio

Estimados clientes,

ficamos muito satisfeitos pelo facto de ter escolhido a STIHL. Desenvolvemos e fabricamos os nossos produtos com a máxima qualidade e de acordo com as necessidades dos nossos clientes. Por isso, os produtos oferecem uma elevada fiabilidade mesmo sob condições de esforço extremo.

Também na assistência a STIHL é uma marca de excelência. O nosso revendedor autorizado garante aconselhamento e formação competente, e um acompanhamento técnico aprofundado.

STIHL apoia explicitamente uma gestão sustentável e responsável dos recursos naturais. Este manual de instruções pretende ajudá-lo a utilizar o seu produto STIHL de forma segura e respeitadora do ambiente durante um longo período de tempo.

Agradecemos a sua confiança e esperamos que aprecie o seu produto STIHL.



Dr. Nikolas Stihl

**IMPORTANTE! LER E GUARDAR ANTES DA UTILIZAÇÃO.**

## 2 Informações relativas a este manual de instruções

### 2.1 Documentos aplicáveis

O presente manual de utilização é uma tradução das instruções de utilização originais do fabricante na aceção da Diretiva 2006/42/EC da EU.

Aplicam-se as medidas de segurança locais.

### 2.2 Identificação das advertências no texto

#### PERIGRO

- A indicação chama a atenção para perigos que provocam ferimentos graves ou a morte.
  - ▶ As medidas mencionadas podem evitar ferimentos graves ou a morte.

#### ATENÇÃO

- A indicação chama a atenção para perigos que **podem** provocar ferimentos graves ou a morte.
  - ▶ As medidas mencionadas podem evitar ferimentos graves ou a morte.

#### AVISO

- A indicação chama a atenção para perigos que podem provocar danos materiais.
  - ▶ As medidas mencionadas podem evitar danos materiais.

## 2.3 Símbolos no texto



Este símbolo faz referência a um capítulo deste manual de instruções.

## 3 Vista geral

### 3.1 Cortador de relva

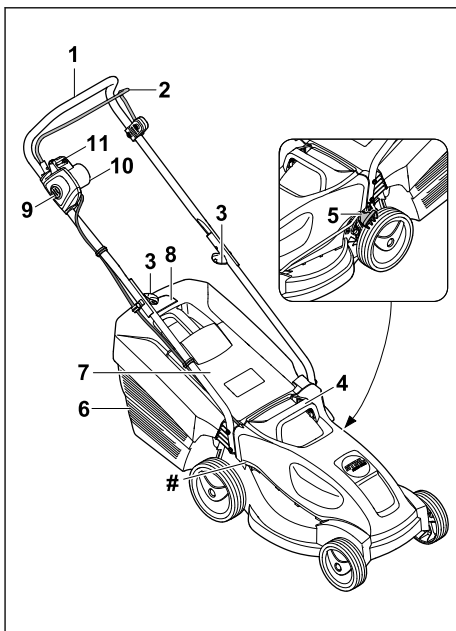

#### 1 Guiador

O guiador destina-se a segurar, conduzir e transportar o cortador de relva.

#### 2 Arco de comando

O arco de comando liga e desliga a lâmina em conjunto com o botão de bloqueio.

**3 Manípulos rotativos**

Os manípulos rotativos prendem a parte superior do guiador à parte inferior do guiador e destinam-se ao rebatimento do guiador.

**4 Pega de transporte**

A pega de transporte destina-se ao transporte do cortador de relva.

**5 Alavanca**

A alavanca destina-se a definir a altura de corte.

**6 Cesta de recolha de relva**

A cesta de recolha de relva recolhe a relva cortada.

**7 Tampa de expulsão**

A tampa de expulsão fecha o canal de expulsão.

**8 Indicador do nível**

O indicador do nível mostra o enchimento da cesta de recolha de relva.

**9 Botão de bloqueio**

O botão de bloqueio liga e desliga a lâmina em conjunto com o arco de comando.

**10 Ficha de rede**

A ficha de rede liga o cortador de relva ao cabo de extensão.

**11 Abertura**

A abertura serve para alívio da tração da união de cabos.

**# Placa de identificação com número de máquina****3.2 Símbolos**

Os símbolos podem estar presentes no cortador de relva e têm o seguinte significado:



Nível de potência acústica garantido de acordo com a diretiva 2000/14/EC em dB(A) no sentido de tornar as emissões de ruído de diferentes produtos comparáveis.



Não elimine o produto juntamente com o lixo doméstico.



Ferramenta elétrica de classe de proteção II



Corrente alternada

**IPX4**

Marcação IP



Ligue a lâmina.

**4 Indicações de segurança****4.1 Símbolos de aviso****⚠ ATENÇÃO**

Os símbolos de aviso presentes no cortador de relva têm o seguinte significado:



Siga as instruções de segurança e as respetivas medidas.



Leia, compreenda e guarde o manual de utilização.



Cuidado com objetos projetados - mantenha a distância e terceiros afastados.



Não toque numa lâmina em rotação.



Se o cabo de ligação ou o cabo de extensão estiver danificado: Retire a ficha de alimentação da tomada. Siga as instruções de segurança relativas a limpeza, transporte, armazenamento, manutenção e reparação.



Manter o cabo de ligação afastado da ferramenta de corte.



Proteja o cortador de relva contra chuva e humidade.

**4.2 Utilização recomendada**

O cortador de relva STIHL RME 235.0 destina-se a cortar a relva.

**⚠ ATENÇÃO**

- Caso o cortador de relva não seja utilizado conforme recomendado, as pessoas poderão sofrer ferimentos graves ou fatais e poderão ocorrer danos materiais.
  - ▶ Utilize o cortador de relva com um cabo de extensão.
  - ▶ Utilize o cortador de relva conforme descrito no presente manual de utilização.

### 4.3 Requisitos ao nível do utilizador

#### ⚠ ATENÇÃO

- Os utilizadores que não tenham recebido formação podem não reconhecer ou avaliar devidamente os perigos do cortador de relva. O utilizador ou terceiros podem sofrer ferimentos graves ou fatais.



- ▶ Leia, compreenda e guarde o manual de utilização.

- ▶ Caso o cortador de relva seja entregue a outra pessoa: entregue também o manual de utilização.
- ▶ Certifique-se de que o utilizador cumpre os seguintes requisitos:
  - O utilizador está descansado.
  - O utilizador está em plena posse das suas capacidades físicas, sensoriais e mentais para utilizar e trabalhar com o cortador de relva. Caso o utilizador apresente capacidades físicas, sensoriais ou mentais limitadas para tal, o utilizador só poderá trabalhar com o aparelho sob supervisão ou de acordo com as indicações de uma pessoa responsável.
  - O utilizador é capaz de reconhecer e avaliar devidamente os perigos do cortador de relva.
  - O utilizador está ciente de que é o responsável por eventuais acidentes e danos.
  - O utilizador é maior de idade ou o utilizador é devidamente formado numa atividade sob supervisão, de acordo com a regulamentação nacional.
  - O utilizador deverá ter recebido formação ministrada por um distribuidor oficial STIHL ou por um especialista antes de trabalhar com o cortador de relva pela primeira vez.
  - O utilizador não pode estar sob a influência de álcool, medicamentos ou drogas.
- ▶ Caso existam dúvidas: dirija-se a um distribuidor oficial STIHL.

### 4.4 Vestuário e equipamento

#### ⚠ ATENÇÃO

- Durante o trabalho, podem ser projetados objetos a alta velocidade. O utilizador pode sofrer ferimentos.

- ▶ Use calças compridas de material resistente.
- Durante o trabalho, podem ser projetadas poeiras. As poeiras inaladas podem ser nocivas para a saúde e provocar reações alérgicas.
  - ▶ Caso sejam projetadas poeiras: use uma máscara de proteção contra pó.
- O vestuário inadequado pode ficar preso na madeira, em silvados e no cortador de relva. Um utilizador sem vestuário adequado pode sofrer ferimentos graves.
  - ▶ Use vestuário justo.
  - ▶ Retire cachecóis e objetos de adorno.
- Durante a limpeza, manutenção ou transporte, o utilizador pode entrar em contacto com a lâmina. O utilizador pode sofrer ferimentos.
  - ▶ Use luvas de proteção.
- Caso o utilizador use calçado inadequado, poderá escorregar. O utilizador pode sofrer ferimentos.
  - ▶ Use calçado robusto e fechado com sola antiderrapante.
- Ao afiar a lâmina, podem ser projetadas partículas de materiais. O utilizador pode sofrer ferimentos.
  - ▶ Use óculos de proteção justos. Os óculos de proteção adequados são verificados de acordo com a norma EN 166 ou com as disposições nacionais e estão disponíveis comercialmente com a correspondente identificação.
  - ▶ Use luvas de proteção.

### 4.5 Zona de trabalho e meio circundante

#### 4.5.1 Cortador de relva

#### ⚠ ATENÇÃO

- As pessoas que não estejam envolvidas na atividade, crianças e animais podem não reconhecer ou avaliar devidamente os perigos do cortador de relva e da projeção de objetos. As pessoas que não estejam envolvidas na atividade, crianças e animais podem sofrer ferimentos graves e podem ocorrer danos materiais.
  - ▶ Mantenha as pessoas que não estejam envolvidas na atividade, crianças e animais afastados da área de trabalho.
  - ▶ Mantenha distância relativamente aos objetos.
  - ▶ Não deixe o cortador de relva sem vigilância.

- ▶ Certifique-se de que as crianças não podem brincar com o cortador de relva.
- Se trabalhar à chuva, poderá escorregar. O utilizador pode sofrer ferimentos graves ou fatais.
  - ▶ Se chover: não trabalhe.
- O cortador de relva não é resistente à água. Trabalhar à chuva ou em zonas molhadas pode provocar um choque elétrico. O utilizador pode ficar ferido e o cortador de relva pode ficar danificado.
  - ▶ Não trabalhe à chuva nem em zonas molhadas.
  - ▶ Não corte relva molhada.
- Os componentes elétricos do cortador de relva podem gerar faíscas. As faíscas podem provocar incêndios e explosões em ambientes facilmente inflamáveis ou explosivos. As pessoas podem sofrer ferimentos graves ou fatais e podem ocorrer danos materiais.
  - ▶ Não trabalhe em ambientes facilmente inflamáveis e explosivos.
- As pessoas podem tropeçar no cabo de extensão. As pessoas podem ficar feridas e o cortador de relva pode ficar danificado.
  - ▶ Coloque o cabo de extensão de uma forma bem visível e estendido no solo.

## 4.6 Estado de acordo com as exigências de segurança

### 4.6.1 Cortador de relva

O cortador de relva encontrar-se-á num estado seguro se estiverem reunidas as seguintes condições:

- O cortador de relva está intacto.
- O cabo de extensão e a respetiva ficha não apresentam danos.
- O cortador de relva está limpo e seco.
- Os elementos de comando funcionam e estão inalterados.
- A lâmina está corretamente montada.
- Estão montados acessórios STIHL originais adequados para este cortador de relva.
- Os acessórios estão corretamente montados.



## ▲ ATENÇÃO

- Se os componentes não estiverem em condições de funcionamento seguro, poderão deixar de funcionar corretamente e os dispositivos de segurança poderão ser desligados. As pessoas podem sofrer ferimentos graves ou fatais.
  - ▶ Trabalhe com um cortador de relva intacto.
  - ▶ Trabalhe com um cabo de extensão e uma ficha intactos.

- ▶ Caso o cortador de relva esteja sujo ou molhado: limpe o cortador de relva e deixe-o secar.
- ▶ Não modifique o cortador de relva.
- ▶ Se os elementos de comando não funcionarem: não trabalhe com o cortador de relva.
- ▶ Monte os acessórios STIHL originais adequados para este cortador de relva.
- ▶ Monte a lâmina conforme descrito no presente manual de utilização.
- ▶ Monte os acessórios conforme descrito no presente manual de utilização ou no manual de utilização dos acessórios.
- ▶ Não insira objetos nas aberturas do cortador de relva.
- ▶ Substitua as placas informativas gastas ou danificadas.
- ▶ Caso existam dúvidas: dirija-se a um distribuidor oficial STIHL.

### 4.6.2 Lâminas

A lâmina encontrar-se-á num estado seguro se estiverem reunidas as seguintes condições:

- A lâmina e os aparelhos acopláveis estão intactos.
- A lâmina não está deformada.
- A lâmina está corretamente montada.
- A lâmina está corretamente afiada.
- A lâmina está isenta de rebarbas.
- A lâmina está corretamente equilibrada.
- A espessura mínima da lâmina não foi atingida,  18.2.
- A reafiação da lâmina não foi excedida,  18.2.
- O ângulo de afiação é respeitado,  18.2.

## ▲ ATENÇÃO

- Se não estiverem em condições de funcionamento seguro, as peças da lâmina poderão soltar-se e ser projetadas. As pessoas podem ferir-se gravemente.
  - ▶ Trabalhe com uma lâmina e aparelhos acopláveis intactos.
  - ▶ Monte corretamente a lâmina.
  - ▶ Afie corretamente a lâmina.
  - ▶ Se a espessura mínima for atingida: substitua a lâmina.
  - ▶ Se a reafiação for excedida: substitua a lâmina.
  - ▶ Solicite o equilíbrio da lâmina a um distribuidor oficial STIHL.
  - ▶ Caso existam dúvidas: dirija-se a um distribuidor oficial STIHL.

## 4.7 Ligações elétricas

O contacto com componentes sob tensão pode resultar das seguintes causas:

- O cabo de extensão está danificado.
- A ficha do cabo de extensão está danificada.
- A tomada não está instalada corretamente.

### ▲ PERIGRO

- O contacto com componentes sob tensão pode levar a choques elétricos. O utilizador pode sofrer ferimentos graves ou fatais.
  - ▶ Certifique-se de que o cabo de extensão ou o cabo fixamente ligado e a respetiva ficha estão intactos.



Se o cabo de extensão ou o cabo de ligação à rede fixamente ligado estiverem danificados:

- ▶ Não toque nas partes danificadas.
  - ▶ Retire a ficha de alimentação da tomada.
  - ▶ Solicite a um distribuidor oficial STIHL para substituir o cabo de ligação à rede fixamente ligado.
- ▶ Pegue no cabo de extensão e na respetiva ficha com mãos secas.
  - ▶ Ligue a ficha do cabo de extensão numa tomada corretamente instalada e protegida com ligação à terra.
  - ▶ Ligue o cortador de relva através de um interruptor de proteção de corrente de falha (30 mA, 30 ms).
- Um cabo de extensão danificado ou desadequado pode provocar um choque elétrico. As pessoas podem sofrer ferimentos graves ou fatais.
    - ▶ Utilize um cabo de extensão com a secção transversal correta,  18.
    - ▶ Utilize um cabo de extensão protegido contra salpicos de água e aprovado para utilização em espaço exteriores.

### ▲ ATENÇÃO

- Durante o trabalho, uma tensão de rede ou uma frequência de rede erradas podem levar a uma sobretensão no cortador de relva. O cortador de relva pode ficar danificado.
  - ▶ Certifique-se de que a tensão e a frequência da rede elétrica estão de acordo com as especificações indicadas na placa de identificação do cortador de relva.
- Caso haja vários aparelhos elétricos ligados a uma tomada múltipla, durante o trabalho, os componentes elétricos podem ficar sobrecarregados. Os componentes elétricos podem aquecer e causar um incêndio. As pessoas

podem sofrer ferimentos graves ou fatais e podem ocorrer danos materiais.

- ▶ Ligue o cortador de relva individualmente a uma tomada.
  - ▶ Não ligue o cortador de relva a tomadas múltiplas.
- Um cabo de extensão colocado incorretamente pode ser danificado e as pessoas podem tropeçar nele. As pessoas podem ficar feridas e o cabo de extensão pode ficar danificado.
    - ▶ Coloque o cabo de extensão de forma que o cortador de relva não lhe possa tocar.
    - ▶ Coloque e sinalize o cabo de extensão de forma que as pessoas não tropecem nele.
    - ▶ Coloque o cabo de extensão de forma que não fique estirado nem enrolado.
    - ▶ Coloque o cabo de extensão de forma que não seja danificado, dobrado ou esmagado, nem cause atrito.
    - ▶ Proteja o cabo de extensão de calor e químicos.
    - ▶ Coloque o cabo de extensão em piso seco.
  - Durante o trabalho, o cabo de extensão aquece. Se o calor não se conseguir dissipar, pode provocar um incêndio.
    - ▶ Se for utilizado um enrolador de cabos: desenrole completamente o enrolador de cabos.

## 4.8 Trabalhos

### ▲ ATENÇÃO

- Em determinadas situações, o utilizador poderá não conseguir continuar a trabalhar com total concentração. O utilizador pode tropeçar, cair e sofrer ferimentos graves.
  - ▶ Trabalhe calma e refletidamente.
  - ▶ Caso as condições de luminosidade e de visibilidade sejam más: não trabalhe com o cortador de relva.
  - ▶ Utilize o cortador de relva isoladamente.
  - ▶ Preste atenção a obstáculos.
  - ▶ Não incline o cortador de relva.
  - ▶ Trabalhe com o aparelho pousado no solo e garanta o respetivo equilíbrio.
  - ▶ Caso se verificarem sinais de cansaço: faça uma pausa no trabalho.
  - ▶ Ao cortar a relva numa encosta: Corte a relva na transversal relativamente à encosta.
  - ▶ Não trabalhe em encostas com uma inclinação superior a 25° (46,6%).
- A lâmina em rotação poderá cortar o utilizador. O utilizador pode sofrer ferimentos graves.





- ▶ Não toque numa lâmina em rotação.
- ▶ Caso a lâmina esteja bloqueada por um objeto: Desligue o cortador de relva e retire o acoplamento do cabo de extensão da ficha do cortador de relva. Remova o objeto apenas depois deste processo.
- Caso o cortador de relva se altere ou se comporte de forma invulgar durante o trabalho, o cortador de relva poderá encontrar-se num estado inseguro. As pessoas podem sofrer ferimentos graves e podem ocorrer danos materiais.
  - ▶ Pare o trabalho, desligue o cortador de relva, retire o acoplamento do cabo de extensão da ficha do cortador de relva e contacte um distribuidor oficial STIHL.
- Poderão ser perceptíveis vibrações no cortador de relva durante o trabalho.
  - ▶ Use luvas de proteção.
  - ▶ Faça pausas de trabalho.
  - ▶ Caso existam indícios de problemas de circulação: consulte um médico.
- Caso a lâmina se depare com um objeto estranho durante o trabalho, esse mesmo objeto estranho ou partes do mesmo poderão ser danificados ou projetados a elevada velocidade. As pessoas podem sofrer ferimentos e podem ocorrer danos materiais.
  - ▶ Remova os objetos estranhos da área de trabalho.
- Se soltar o arco de comando, a lâmina continuará a rodar durante um curto período de tempo. As pessoas podem ferir-se gravemente.
  - ▶ Aguarde até que a lâmina deixe de rodar.
- Caso a lâmina em rotação se depare com um objeto rígido, poderão gerar-se faíscas. As faíscas podem provocar incêndios em ambientes facilmente inflamáveis. As pessoas podem sofrer ferimentos graves ou fatais e podem ocorrer danos materiais.
  - ▶ Não trabalhe em ambientes facilmente inflamáveis.
- Se o cortador de relva for desligado em superfícies com declive, poderá deslocar-se inadvertidamente. As pessoas podem sofrer ferimentos e podem ocorrer danos materiais.
  - ▶ Apenas solte o cortador de relva se este estiver numa superfície plana e não puder deslocar-se por si mesmo.
- Se forem fixados objetos ao guiador, o peso adicional pode fazer que o cortador de relva tombe. As pessoas podem sofrer ferimentos e podem ocorrer danos materiais.
  - ▶ Não fixe quaisquer objetos ao guiador.

## ⚠ PERIGRO

- Se trabalhar nas imediações de cabos condutores de tensão, a lâmina poderá entrar em contacto com os cabos condutores de tensão e estes poderão ser danificados. O utilizador pode sofrer ferimentos graves ou fatais.
  - ▶ Não trabalhe nas imediações de cabos condutores de tensão.
- Se o utilizador trabalhar com trovoadas, poderá ser atingido por um relâmpago. O utilizador pode sofrer ferimentos graves ou fatais.
  - ▶ Caso haja trovoadas: não trabalhe.

## 4.9 Transporte

### 4.9.1 Transporte

## ⚠ ATENÇÃO

- O cortador de relva pode tombar ou mover-se durante o transporte. As pessoas podem sofrer ferimentos e podem ocorrer danos materiais.
  - ▶ Desligue o cortador de relva e retire o acoplamento do cabo de extensão da ficha do cortador de relva.
  - ▶ Aguarde até que a lâmina deixe de rodar.
  - ▶ Prenda o cortador de relva com cintas de fixação, correias ou uma rede de modo que não possa tombar nem mover-se.

## 4.10 Armazenamento

### 4.10.1 Arrumação

## ⚠ ATENÇÃO

- As crianças podem não reconhecer ou avaliar devidamente os perigos do cortador de relva. As crianças podem ferir-se gravemente.
  - ▶ Retire a ficha do cabo de extensão da tomada.
  - ▶ Retire o acoplamento do cabo de extensão da ficha do cortador de relva.
  - ▶ Guarde o cortador de relva fora do alcance das crianças.
- Os contactos elétricos do cortador de relva e os componentes metálicos podem sofrer corrosão devido à humidade. O cortador de relva pode ficar danificado.
  - ▶ Retire a ficha do cabo de extensão da tomada.
  - ▶ Retire o acoplamento do cabo de extensão da ficha do cortador de relva.
  - ▶ Guarde o cortador de relva limpo e seco.
- Se o cortador de relva for guardado em superfícies com declive, poderá deslocar-se inad-

vertidamente. As pessoas podem sofrer ferimentos e podem ocorrer danos materiais.

- ▶ Guarde o cortador de relva apenas em superfícies planas.

## 4.11 Limpeza, manutenção e reparação

### ⚠ ATENÇÃO

- Se a ficha ficar inserida numa tomada durante a limpeza, manutenção ou reparação, o cortador de relva poderá ser ligado inadvertidamente. As pessoas podem sofrer ferimentos graves e podem ocorrer danos materiais.



- ▶ Retire a ficha do cabo de extensão da tomada.

- ▶ Retire o acoplamento do cabo de extensão da ficha do cortador de relva.
- ▶ Aguarde até que a lâmina deixe de rodar.
- A utilização de produtos de limpeza agressivos e a limpeza com um jato de água ou objetos afiados poderão danificar o cortador de relva ou a lâmina. Caso o cortador de relva e a lâmina não sejam corretamente limpos, os componentes poderão deixar de funcionar corretamente e os dispositivos de segurança poderão ser desligados. As pessoas podem ferir-se gravemente.
  - ▶ Limpe o cortador de relva e a lâmina conforme descrito no presente manual de utilização.
- Caso não seja realizada uma manutenção ou reparação corretas do cortador de relva e da lâmina, os componentes poderão deixar de funcionar corretamente e os dispositivos de segurança poderão ser desligados. As pessoas podem sofrer ferimentos graves ou fatais.
  - ▶ Não efetue qualquer manutenção nem reparação do cortador de relva de forma autónoma.
  - ▶ Caso seja necessário efetuar a manutenção ou reparação do cortador de relva: dirija-se a um distribuidor oficial STIHL.
  - ▶ Efetue a manutenção da lâmina conforme descrito no presente manual de utilização.
- Durante a limpeza, manutenção ou reparação da lâmina, o utilizador poderá cortar-se nos gumes afiados. O utilizador pode sofrer ferimentos.
  - ▶ Use luvas de proteção.
- A lâmina pode ficar quente ao ser afiada. O utilizador pode queimar-se.
  - ▶ Aguarde que a lâmina arrefeça.

- ▶ Use luvas de proteção.
- A lâmina no cortador de relva também se move com o motor desligado. Durante a manutenção da lâmina, o utilizador pode sofrer ferimentos devido à lâmina móvel.
  - ▶ Trabalhe com cuidado.
  - ▶ Use luvas de proteção.
- A lâmina no cortador de relva é móvel. Durante a manutenção da lâmina, o utilizador pode entalar os dedos entre a lâmina móvel e as peças fixas do cortador de relva.
  - ▶ Trabalhe com cuidado.
  - ▶ Use luvas de proteção.

## 5 Colocar o cortador de relva operacional

### 5.1 Colocar o cortador de relva operacional

Antes de iniciar todos os trabalhos, é necessário executar os seguintes passos:

- ▶ Retire os materiais da embalagem e as proteções de transporte.
- ▶ Garanta que os seguintes componentes se encontram num estado seguro:
  - Cortador de relva, 4.6.1.
  - Lâmina, 4.6.2.
- ▶ Limpar o cortador de relva, 14.2.
- ▶ Verificar a lâmina, 9.2.
- ▶ Montar o guiador, 6.1
- ▶ Abrir o guiador, 6.2.1.
- ▶ Ligar a ficha de rede do cortador de relva com um cabo de extensão, 7.1.
- ▶ Ligue a ficha do cabo de extensão numa tomada de fácil acesso.
- ▶ Ao cortar a relva, se pretender que a relva cortada seja recolhida na cesta de recolha de relva: Engatar a cesta de recolha de relva, 6.3.2.
- ▶ Ao cortar a relva, se pretender que a relva cortada seja expulsa para trás: Desengate a cesta de recolha de relva, 6.3.3.
- ▶ Definir a altura de corte, 10.2.
- ▶ Verificar os elementos de comando, 9.1.
- ▶ Caso não seja possível executar os passos: Não utilize o cortador de relva e dirija-se a um distribuidor oficial STIHL.

## 6 Armar o cortador de relva

### 6.1 Montar o guiador

- ▶ Desligue o cortador de relva.
- ▶ Retire o acoplamento do cabo de extensão da ficha do cortador de relva.

- ▶ Coloque o cortador de relva numa superfície plana.

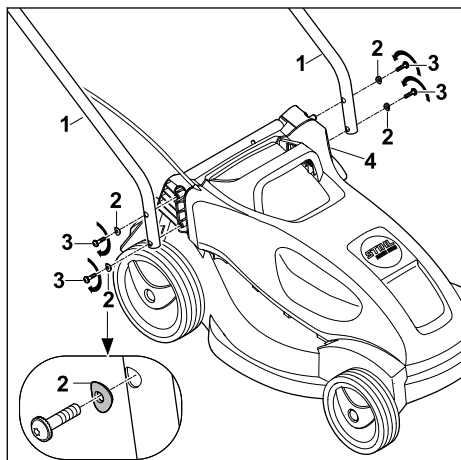

- ▶ Segure a parte inferior do guiador (1) junto ao cortador de relva até que os furos coincidam.
- ▶ Insira e enrosque os parafusos (3) juntamente com as anilhas (2) de fora para dentro através dos furos na parte inferior do guiador (1) e no cortador de relva (4) e aperte. As duas partes inferiores do guiador (1) estão fixamente ligadas ao cortador de relva (4).
- ▶ A parte superior do guiador pode ser montada em 2 alturas (a, b).

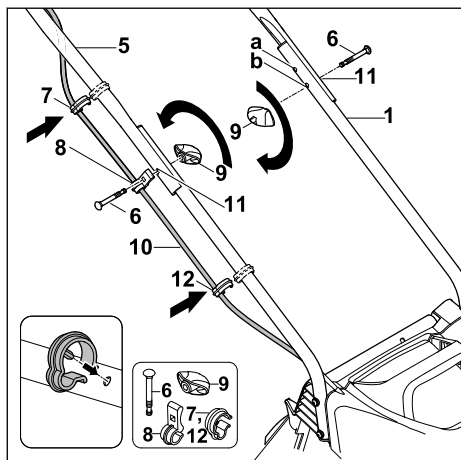

- ▶ Segure a parte superior do guiador (5) junto à parte inferior do guiador (1) até que os furos coincidam.
- ▶ Coloque o cabo (10) no grampo do cabo (8).
- ▶ Do lado em que se encontra o cabo, insira o parafuso (6) de fora para dentro através dos

furos (11) do grampo do cabo (8), da parte superior do guiador (5) e da parte inferior do guiador (1).

- ▶ Do outro lado, insira o parafuso (6) de fora para dentro através dos furos (11) da parte superior do guiador (5) e da parte inferior do guiador (1).
- ▶ Insira os manípulos rotativos (9) em ambos os lados nos parafusos (6) e enrosque. A parte superior do guiador (5) está fixamente ligada às partes inferiores do guiador (1).
- ▶ Coloque o cabo (10) no grampo do cabo (7).
- ▶ Pressione o grampo do cabo (7) na parte superior do guiador (5) e deixe-o engatar.
- ▶ Coloque o cabo (10) no grampo do cabo (12).
- ▶ Pressione o grampo do cabo (12) na parte inferior do guiador (1) e deixe-o engatar.

O guiador não pode ser novamente desmontado.

## 6.2 Abrir e armar o guiador

### 6.2.1 Abrir o guiador

- ▶ Desligue o cortador de relva.
- ▶ Retire o acoplamento do cabo de extensão da ficha do cortador de relva.
- ▶ Coloque o cortador de relva numa superfície plana.

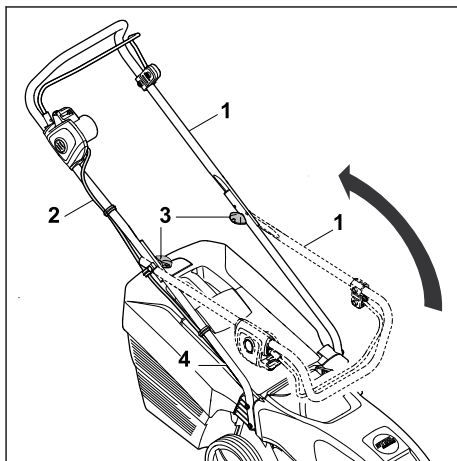

- ▶ Rebata a parte superior do guiador (1) e segure-a com uma mão. Tenha cuidado para não danificar o cabo (2).
- ▶ Aperte os manípulos rotativos (3). A parte superior do guiador (1) está fixamente ligada à parte inferior do guiador (4).

### 6.2.2 Rebater o guiador

É possível rebater o guiador para transporte ou arrumação com economia de espaço.

- ▶ Desligue o cortador de relva.
- ▶ Retire o acoplamento do cabo de extensão da ficha do cortador de relva.
- ▶ Coloque o cortador de relva numa superfície plana.

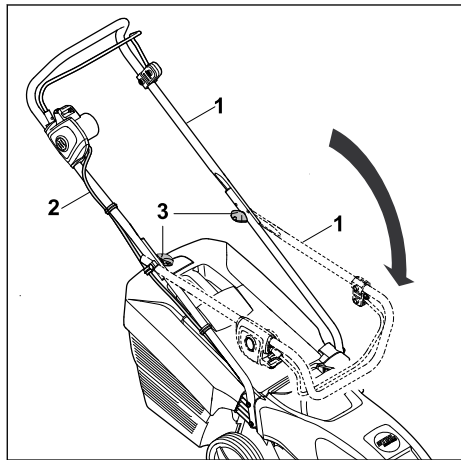

- ▶ Enrosque os manípulos rotativos (3) até rodarem livremente.
- ▶ Rebata a parte superior do guiador (1) para a frente e certifique-se de que o cabo (2) não é danificado.

### 6.3 Armar, encaixar e desencaixar a cesta de recolha de relva

#### 6.3.1 Armar a cesta de recolha de relva

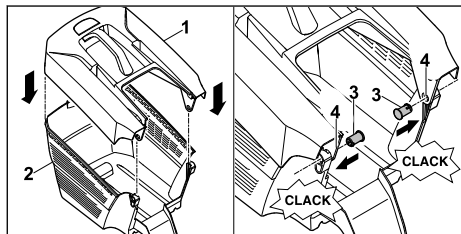

- ▶ Coloque a parte superior da cesta de recolha de relva (1) na parte inferior da cesta de recolha de relva (2).
- ▶ Insira a cavilha (3) nas aberturas (4) de dentro para fora.
- ▶ Pressione a parte superior da cesta de recolha de relva (1) para baixo. A parte superior da cesta de recolha de relva engata de forma audível.

### 6.3.2 Engatar a cesta de recolha de relva

- ▶ Desligue o cortador de relva.
- ▶ Retire o acoplamento do cabo de extensão da ficha do cortador de relva.
- ▶ Coloque o cortador de relva numa superfície plana.

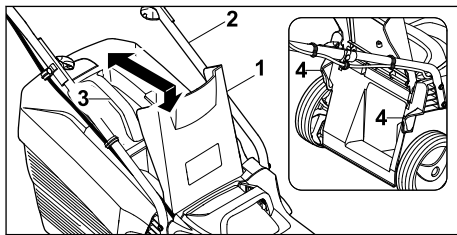

- ▶ Abra e segure na tampa de expulsão (1).
- ▶ Segure na cesta de recolha de relva (2) pela pega (3) e, com os ganchos, engate-a nos alojamentos (4).
- ▶ Pouse a tampa de expulsão (1) na cesta de recolha de relva (2).

### 6.3.3 Desengatar a cesta de recolha de relva

- ▶ Desligue o cortador de relva.
- ▶ Retire o acoplamento do cabo de extensão da ficha do cortador de relva.
- ▶ Coloque o cortador de relva numa superfície plana.
- ▶ Abra e segure na tampa de expulsão.
- ▶ Remova a cesta de recolha de relva pela pega para cima.
- ▶ Feche a tampa de expulsão.

## 7 Ligar o cortador de relva à corrente elétrica

### 7.1 Ligar o cortador de relva à corrente elétrica

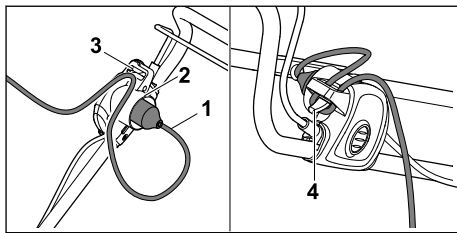

- ▶ Coloque o acoplamento do cabo de extensão (1) na ficha de rede (2) do cortador de relva.
- ▶ Puxe o laço do cabo através da abertura (3).
- ▶ Fixe o laço do cabo no gancho (4). A união de cabos fica protegida contra estiramentos.

- ▶ Ligue a ficha do cabo de extensão numa tomada corretamente instalada.

## 8 Ligar e desligar o cortador de relva de relva

### 8.1 Ligar o cortador de relva

- ▶ Certifique-se de que o cabo de extensão é colocado de uma forma visível e se encontra sempre atrás do cortador de relva.
- ▶ Não incline o cortador de relva.
- ▶ Coloque o cortador de relva numa superfície plana.

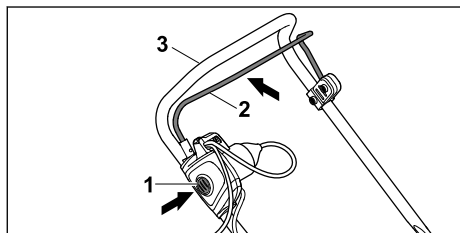

- ▶ Prima e mantenha premido o botão de bloqueio (1) com a mão direita.
- ▶ Com a mão esquerda, puxe o arco de comando (2) por completo na direção do guiador (3) e segure-o de modo que o polegar circunde o guiador (3).  
A lâmina roda.
- ▶ Solte o botão de bloqueio (1).
- ▶ Com a mão direita, segure no guiador e no arco de comando (2) de modo que o polegar circunde o guiador (3).

### 8.2 Desligar o cortador de relva

- ▶ Solte o arco de comando.
- ▶ Aguarde até que a lâmina deixe de rodar.
- ▶ Caso a lâmina continue a rodar: retire o acoplamento do cabo de extensão da ficha de rede do cortador de relva e contacte um distribuidor oficial STIHL.  
O cortador de relva está avariado.

## 9 Verificar o cortador de relva de relva

### 9.1 Verificar os elementos de comando

#### Botão de bloqueio e arco de comando

- ▶ Desligue o cortador de relva.
- ▶ Retire o acoplamento do cabo de extensão da ficha do cortador de relva.

- ▶ Prima o botão de bloqueio e solte-o novamente.
- ▶ Puxe o arco de comando por completo na direção do guiador e solte-o novamente.
- ▶ Caso o botão de bloqueio ou o arco de comando se mova com dificuldade ou não regresses de forma autónoma à posição inicial: Não utilize o cortador de relva e dirija-se a um distribuidor oficial STIHL.  
O botão de bloqueio ou o arco de comando está avariado.



### Ligar o cortador de relva

- ▶ Ligue o cortador de relva a uma tomada com um cabo de extensão.
- ▶ Prima e mantenha premido o botão de bloqueio com a mão direita.
- ▶ Com a mão esquerda, puxe o arco de comando por completo na direção do guiador e segure-o de modo que o polegar circunde o guiador.  
A lâmina roda.
- ▶ Caso a lâmina não rode: desligue o cortador de relva, retire o acoplamento do cabo de extensão da ficha do cortador de relva e contacte um distribuidor oficial STIHL.  
O cortador de relva está avariado.
- ▶ Solte o botão de bloqueio e o arco de comando.  
A lâmina deixa de rodar ao fim de pouco tempo.
- ▶ Caso a lâmina continue a rodar: retire o acoplamento do cabo de extensão da ficha de rede do cortador de relva e contacte um distribuidor oficial STIHL.  
O cortador de relva está avariado.

### 9.2 Verificar a lâmina

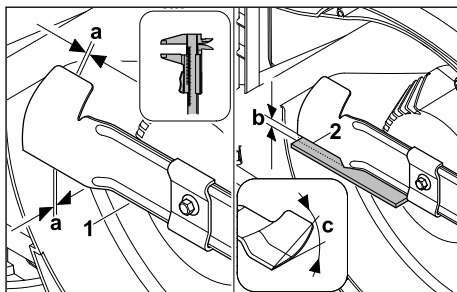
- ▶ Desligue o cortador de relva.
- ▶ Retire o acoplamento do cabo de extensão da ficha do cortador de relva.
- ▶ Incline o cortador de relva para o lado e pouse-o, 14.1.



- ▶ Meça o seguinte:
  - Espessura a
  - Reafiação b
  - Ângulo de afiação c
- ▶ Verifique a espessura (a) em vários pontos da lâmina (1) com uma corredeira de medição. Se a espessura mínima for atingida: substitua a lâmina,  18.2.
- ▶ Coloque uma régua (2) na aresta dianteira da lâmina e meça a reafiação (b). Se a reafiação for excessiva: substitua a lâmina,  18.2.
- ▶ Caso o ângulo de afiação (c) não seja respeitado: afie a lâmina,  18.2.
- ▶ Caso existam dúvidas: dirija-se a um distribuidor oficial STIHL.

## 10 Trabalhar com o cortador de relva

### 10.1 Segurar e conduzir o cortador de relva

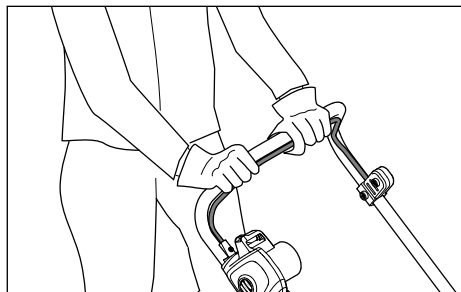

- ▶ Segure no guiador com ambas as mãos de modo que os polegares circundem o guiador.

### 10.2 Ajustar a altura de corte

É possível regular 5 alturas de corte diferentes:

- 25 mm = posição 1
- 35 mm = posição 2
- 45 mm = posição 3
- 50 mm = posição 4
- 60 mm = posição 5

As posições são indicadas no cortador de relva.

#### Ajustar a altura de corte

- ▶ Desligue o cortador de relva. A lâmina não pode rodar.
- ▶ Coloque o cortador de relva numa superfície plana.

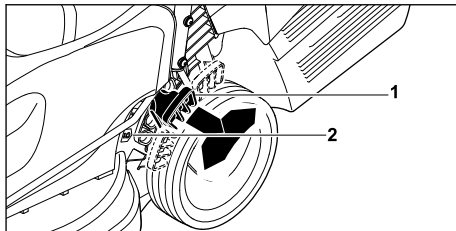

- ▶ Segure no cortador de relva pela pega.
- ▶ Pressione a alavanca (1) para fora e mantenha-a nessa posição.
- ▶ Coloque o cortador de relva na posição pretendida elevando-a ou baixando-a. É possível consultar a altura de corte atual no indicador da altura de corte (2).
- ▶ Solte a alavanca (1). O cortador de relva engata.

### 10.3 Cortar a relva



- ▶ Empurre o cortador de relva para a frente de forma lenta e controlada.
- ▶ Se enquanto corta a relva atingir um corpo estranho e a lâmina ficar bloqueada:
  - ▶ Desligue o cortador de relva.
  - ▶ Retire o acoplamento do cabo de extensão da ficha do cortador de relva.
  - ▶ Certifique-se de que todas as peças móveis ficaram completamente imóveis.
  - ▶ Verifique o cortador de relva.
  - ▶ Se forem necessárias reparações: dirija-se a um distribuidor oficial STIHL.



- ▶ Se o cortador de relva começar a vibrar fortemente:
  - ▶ Desligue o cortador de relva.
  - ▶ Retire o acoplamento do cabo de extensão da ficha do cortador de relva.
  - ▶ Verifique o cortador de relva.
  - ▶ Verifique se todas as porcas, cavilhas e parafusos estão bem apertados.
  - ▶ Se forem necessárias reparações: dirija-se a um distribuidor oficial STIHL.

## 10.4 Esvaziar a cesta de recolha de relva

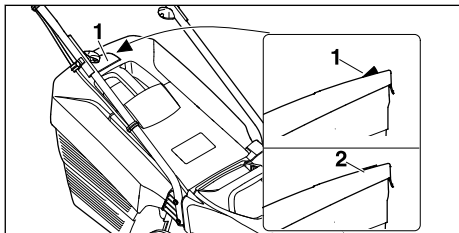

O fluxo de ar gerado pelas lâminas faz elevar o indicador do nível (1). Se a cesta de recolha de relva estiver cheia, o fluxo de ar para. Se o fluxo de ar for diminuto, o indicador do nível (2) volta ao estado de repouso. Esta indicação serve de aviso para esvaziar a cesta de recolha de relva.

O funcionamento sem limitações do indicador do nível só é apresentado quando o fluxo de ar produzido é perfeito. Influências externas como relva molhada, densa ou alta, níveis de corte baixos, sujidade ou fatores semelhantes podem alterar o fluxo do ar e o funcionamento do indicador do nível.

- ▶ Se o indicador do nível voltar ao estado de repouso: Esvazie a cesta de recolha de relva.
- ▶ Desligue o cortador de relva.
- ▶ Retire o acoplamento do cabo de extensão da ficha do cortador de relva.
- ▶ Desengate a cesta de recolha de relva.

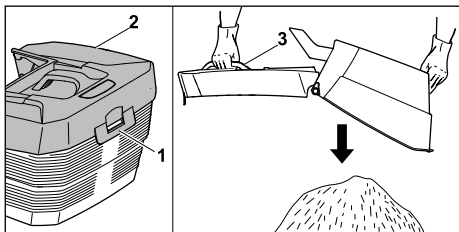

- ▶ Abra a tala de fecho (1).
- ▶ Abra a parte superior da cesta de recolha (2) na pega (3) e mantenha-a nessa posição.

- ▶ Segure na pega inferior com a segunda mão.
- ▶ Esvazie a cesta de recolha de relva.
- ▶ Feche a cesta de recolha de relva.
- ▶ Engate a cesta de recolha de relva.

## 11 Após o trabalho

### 11.1 Após o trabalho

- ▶ Desligue o cortador de relva.
- ▶ Retire o acoplamento do cabo de extensão da ficha do cortador de relva.
- ▶ Coloque o cortador de relva numa superfície plana.
- ▶ Caso o cortador de relva esteja molhado: deixe o cortador de relva secar.
- ▶ Limpe o cortador de relva.

## 12 Transporte

### 12.1 Transportar o cortador de relva

- ▶ Se o cortador de relva for deslocado de e para a superfície a trabalhar:
  - ▶ Desligue o cortador de relva.
    - A lâmina não pode rodar.
  - ▶ Retire o acoplamento do cabo de extensão da ficha de rede.
- ▶ Se o cortador de relva tiver de ser inclinado para ser transportado sobre outras superfícies que não sejam relva:
  - ▶ Desligue o cortador de relva.
    - A lâmina não pode rodar.
  - ▶ Retire o acoplamento do cabo de extensão da ficha de rede.

### Empurrar o cortador de relva

- ▶ Empurre o cortador de relva para a frente de forma lenta e controlada.

### Transportar o cortador de relva à mão

- ▶ Use luvas de proteção.

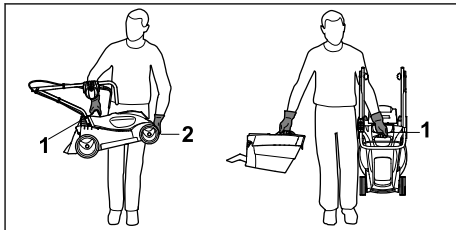

- ▶ Para transportar apenas o cortador de relva:
  - ▶ Rebata o guiador.
  - ▶ Segure no cortador de relva com uma mão pela pega de transporte (1) e, com a outra mão, segure no cárter (2).
  - ▶ Levante e carregue o cortador de relva.

- ▶ Para transportar ao mesmo tempo o cortador de relva e a cesta de recolha de relva:
  - ▶ segure o cortador de relva com uma mão pela pega de transporte (1).
  - ▶ O cortador de relva deverá ser levantado e transportado ao lado do corpo.

#### Transportar o cortador de relva num veículo

- ▶ Fixe o cortador de relva na vertical de modo que não possa tomar nem mover-se.

## 13 Armazenamento

### 13.1 Guardar o cortador de relva

- ▶ Desligue o cortador de relva.
- ▶ Retire o acoplamento do cabo de extensão da ficha do cortador de relva.
- ▶ Deixe arrefecer o cortador de relva.
- ▶ Esvazie a cesta de recolha de relva.
- ▶ Coloque o cortador de relva numa superfície plana.
- ▶ Ajuste a posição de transporte.
- ▶ Guarde o cortador de relva de modo a que estejam reunidas as seguintes condições:
  - O cortador de relva está fora do alcance das crianças.
  - O cortador de relva está limpo e seco.

## 14 Limpeza

### 14.1 Colocar o cortador de relva na posição de limpeza

- ▶ Desligue o cortador de relva. A lâmina não pode rodar.
- ▶ Retire o acoplamento do cabo de extensão da ficha do cortador de relva.
- ▶ Coloque o cortador de relva numa superfície plana.
- ▶ Desengate a cesta de recolha de relva.

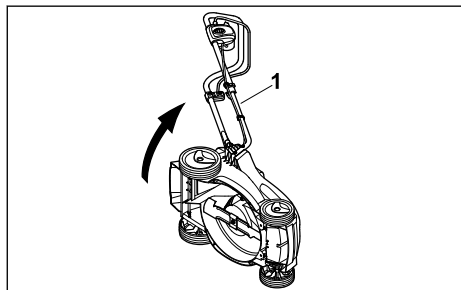

- ▶ Segure no cortador de relva pelo guiador (1), incline-o para o lado e pouse-o.

### 14.2 Limpar o cortador de relva

- ▶ Desligue o cortador de relva.

A lâmina não pode rodar.

- ▶ Retire o acoplamento do cabo de extensão da ficha do cortador de relva.
  - ▶ Deixe arrefecer o cortador de relva.
  - ▶ Limpe o cortador de relva com um pano húmido.
  - ▶ Limpe o canal de expulsão com uma escova macia ou com um pano húmido.
  - ▶ Limpe os contactos elétricos do cortador de relva com um pincel ou com uma escova macia.
- Limpe a área em torno da lâmina e a lâmina com uma tala de madeira, com uma escova macia ou com um pano húmido.

#### AVISO

- A limpeza com um aparelho de limpeza de alta pressão ou jatos de água pode danificar o aparelho.
  - ▶ Não limpar o aparelho com um aparelho de limpeza de alta pressão ou jatos de água.

## 15 Fazer a manutenção

### 15.1 Intervalo de manutenção

O intervalo de manutenção é definido em função das condições do próprio ambiente e das condições de trabalho. A STIHL recomenda o seguinte intervalo de manutenção:

#### Anualmente

- ▶ A manutenção do cortador de relva deve ser feita por um distribuidor oficial STIHL.

### 15.2 Montar e desmontar a lâmina

#### 15.2.1 Desmontar a lâmina

- ▶ Desligue o cortador de relva.
- ▶ Retire o acoplamento do cabo de extensão da ficha do cortador de relva.
- ▶ Incline o cortador de relva para o lado e pouse-o.

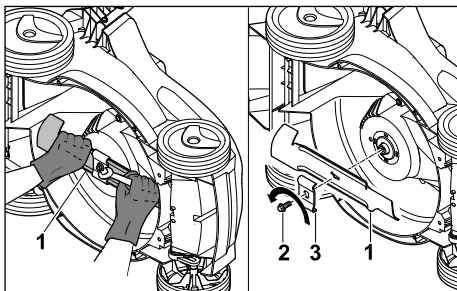

- ▶ Segure na lâmina (1) com uma mão.

- ▶ Desenrosque o parafuso (2) no sentido da seta e remova-o juntamente com o arrastador (3).
- ▶ Remova a lâmina (1).
- ▶ Elimine o parafuso (2) e o arrastador (3). Ao montar a lâmina (1), utilize um parafuso e um arrastador novos.

### 15.2.2 Montar a lâmina

- ▶ Desligue o cortador de relva.
- ▶ Retire o acoplamento do cabo de extensão da ficha do cortador de relva.
- ▶ Incline o cortador de relva para o lado e pouse-o.

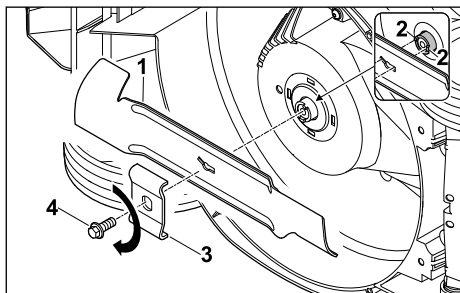

- ▶ Limpe a superfície de apoio da lâmina e a bucha da lâmina.
- ▶ Coloque a lâmina (1) com as pás arqueadas voltadas para cima na bucha da lâmina.
- ▶ Posicione os pinos de guia (2) da bucha da lâmina nos entalhes da lâmina.
- ▶ Segure na lâmina (1) com uma mão e encaixe o novo arrastador (3).
- ▶ Aplique produto de fixação de parafusos Loc-tite 243 na rosca do novo parafuso (4).
- ▶ Enrosque o parafuso (4) e aperte com 15 - 20 Nm.

### 15.3 Afiar e equilibrar as lâminas

É necessária muita prática para afiar e equilibrar corretamente a lâmina.

## 17 Eliminação de avarias

### 17.1 Resolver avarias do cortador de relva

Avaria	Causa	Solução
O cortador de relva não funciona ao ligá-lo.	A ficha ou o acoplamento do cabo de extensão não está ligado.	▶ Ligue a ficha ou o acoplamento do cabo de extensão,  7.
	O interruptor de proteção de corrente (fusível) ou o interruptor de proteção de corrente de falha disparou. O circuito elétrico está sobrecarregado ou tem uma avaria.	▶ Procure a causa do disparo e resolva-a. Ligue o interruptor de proteção de corrente (fusível) ou o interruptor de proteção de corrente de falha.

A STIHL aconselha a que a lâmina seja afiada e equilibrada por um distribuidor oficial STIHL.

Os endereços atuais dos distribuidores oficiais encontram-se no respetivo representante STIHL do país em [www.stihl.com](http://www.stihl.com).



### ATENÇÃO

- Os gumes da lâmina são afiadíssimos. O utilizador pode cortar-se.
  - ▶ Use luvas de proteção.
- ▶ Desligue o cortador de relva.
- ▶ Retire o acoplamento do cabo de extensão da ficha do cortador de relva.
- ▶ Coloque o cortador de relva com as rodas levantadas.
- ▶ Desmonte as lâminas.
- ▶ Afie as lâminas. Respeite o ângulo de afiação e arrefeça a lâmina, 18.2. A lâmina não pode adquirir uma tonalidade azul ao ser afiada.
- ▶ Monte as lâminas.
- ▶ Caso existam dúvidas: dirija-se a um distribuidor oficial STIHL.



## 16 Reparar

### 16.1 Reparar o cortador de relva

O utilizador não pode reparar o cortador de relva e a lâmina de forma autónoma.

- ▶ Caso o cortador de relva ou a lâmina estejam danificados: não utilize o cortador de relva nem a lâmina e dirija-se a um distribuidor oficial STIHL.
- ▶ Caso as placas informativas estejam ilegíveis ou danificadas: solicite a substituição das placas informativas junto de um distribuidor oficial STIHL.

Avaria	Causa	Solução
O cortador de relva desliga-se em funcionamento.		▶ Desligue outros aparelhos elétricos ligados ao mesmo circuito elétrico.
	A tomada não tem proteção suficiente.	▶ Ligue a ficha do cabo de extensão numa tomada corretamente protegida, <b>18</b> .
	O cabo de extensão tem uma secção transversal incorreta.	▶ Utilize um cabo de extensão com uma secção transversal suficiente, <b>18</b> .
	O cabo de extensão é demasiado grande.	▶ Utilize um cabo de extensão com o comprimento correto, <b>18</b> .
	O motor sobreaqueceu.	▶ Limpar o cortador de relva, <b>14</b> . ▶ Deixe arrefecer o cortador de relva.
	A resistência na lâmina é demasiado elevada.	▶ Defina uma altura de corte superior, <b>10.2</b> . ▶ Ligue o cortador de relva sobre relva curta.
	A área em torno da lâmina está entupida.	▶ Limpar o cortador de relva, <b>14</b> .
	Variante do país GB: O fusível da ficha avariado está avariado.	▶ Substituir o fusível da ficha.
	A ficha ou o acoplamento do cabo de extensão já não está ligado.	▶ Ligue a ficha ou o acoplamento do cabo de extensão, <b>7</b> .
	O interruptor de proteção de corrente (fusível) ou o interruptor de proteção de corrente de falha disparou. O circuito elétrico está sobrecarregado ou tem uma avaria.	▶ Procure a causa do disparo e resolva-a. Ligue o interruptor de proteção de corrente (fusível) ou o interruptor de proteção de corrente de falha. ▶ Desligue outros aparelhos elétricos ligados ao mesmo circuito elétrico.
	A tomada não tem proteção suficiente.	▶ Ligue a ficha do cabo de extensão numa tomada corretamente protegida, <b>18</b> .
	A proteção contra sobrecarga disparou.	▶ Deixe arrefecer o cortador de relva. Período de arrefecimento de até 10 minutos. ▶ Limpar o cortador de relva, <b>14</b> . ▶ Conduzir o cortador de relva mais lentamente. ▶ Defina uma altura de corte superior, <b>10.2</b> . ▶ Corte relva mais curta. ▶ afie a lâmina, <b>15.3</b> . ▶ Utilize um cabo de extensão com o comprimento correto, <b>18</b> . ▶ Utilize um cabo de extensão com uma secção transversal suficiente, <b>18</b> .
A lâmina está bloqueada.	▶ Limpar o cortador de relva, <b>14</b> .	
O cortador de relva emite uma forte vibração em funcionamento.	O parafuso da lâmina está solto.	▶ Aperte o parafuso, <b>15.2.2</b> .
	A lâmina não está corretamente equilibrada.	▶ Afiar e equilibrar as lâminas, <b>15.3</b> .

Avaria	Causa	Solução
O corte da relva é de má qualidade ou a relva está amarela.	A lâmina está embotada ou gasta.	▶ Afilar e equilibrar as lâminas,  15.3.
	A resistência na lâmina é demasiado elevada.	▶ Defina uma altura de corte superior,  10.2. ▶ Corte relva mais curta.

## 18 Dados técnicos

### 18.1 Cortador de relva STIHL RME 235.0

- Tensão de rede: consulte a placa de identificação
- Frequência: consulte a placa de identificação
- Consumo de potência: 1200 W
- Peso (m) com cesta de recolha de relva: 13 kg
- Variante do país GB:  
Peso (m) com cabo de ligação e cesta de recolha de relva: 14 kg
- Volume máximo da cesta de recolha de relva: 30 l
- Largura útil: 33 cm
- Rotação (n): 3200 rpm
- Classe de proteção elétrica: II
- Tipo de proteção elétrica: IPX4

### 18.2 Lâminas

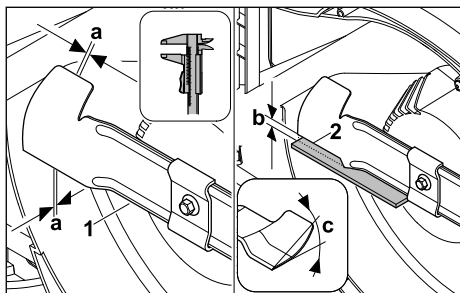

- Espessura mínima a: 1,6 mm
- Reafiação máxima b: 5 mm
- Ângulo de afiação c: 30°

### 18.3 Linhas de extensão

Quando é usada uma linha de extensão, ela deve ter um condutor de proteção e os seus fios devem apresentar, no mínimo, as seguintes secções transversais em função da tensão e do comprimento da linha de extensão:

**Se a tensão nominal na placa de identificação estiver entre 220 V e 240 V:**

- Comprimento do cabo até 20 m: AWG 15 / 1,5 mm<sup>2</sup>

- Comprimento do cabo 20 m a 50 m: AWG 13 / 2,5 mm<sup>2</sup>

**Se a tensão nominal na placa de identificação estiver entre 100 V e 127 V:**

- Comprimento do cabo até 10 m: AWG 14 / 2,0 mm<sup>2</sup>
- Comprimento do cabo 10 m a 30 m: AWG 12 / 3,5 mm<sup>2</sup>

### 18.4 Valores de ruído e de vibração

O valor K referente ao nível de pressão acústica é de 2 dB(A). O valor K referente ao nível de potência acústica é de 0,8 dB(A). O valor K referente ao valor de vibração é de 0,70 m/s<sup>2</sup>.

- Nível de pressão acústica  $L_{pA}$  medido de acordo com a EN IEC 62841-4-3: 80 dB(A)
- Nível de potência acústica garantido  $L_{WA}$  medido de acordo com a 2000/14/EC/S.I. 2001/1701: 93 dB(A)
- Valor de vibração  $a_{hv}$  medido de acordo com a EN IEC 62841-4-3, guiador: 1,40 m/s<sup>2</sup>

Os valores de vibração indicados foram medidos com um processo de verificação normalizado e podem ser utilizados como comparativo com aparelhos elétricos. Os valores de vibração efetivamente existentes podem divergir dos valores indicados, consoante o tipo de utilização. Os valores de vibração indicados podem ser utilizados para uma primeira avaliação do nível de vibração. É necessário avaliar o nível de vibração real. Neste processo, podem ser igualmente tomados em consideração os períodos em que o aparelho elétrico está desligado e os períodos em que está efetivamente ligado, mas nos quais funciona sem carga.

É possível consultar informações sobre o cumprimento da diretiva 2002/44/EC e S.I. 2005/1093 relativa à informação sobre os agentes físicos (vibrações) em [www.stihl.com/vib](http://www.stihl.com/vib).

### 18.5 REACH

REACH designa um decreto CE para registar, avaliar e autorizar produtos químicos.

Informações para cumprir o decreto REACH podem ser consultadas no site [www.stihl.com/reach](http://www.stihl.com/reach).

## 19 Peças de reposição e acessórios

### 19.1 Peças de reposição e acessórios

**STIHL** Estes símbolos identificam peças de reposição originais da STIHL e acessórios originais da STIHL.

A STIHL recomenda a utilização de peças de reposição originais da STIHL e acessórios originais da STIHL.

Peças de reposição e acessórios de outros fabricantes não podem ser avaliados pela STIHL quanto a fiabilidade, segurança e adequação apesar do constante acompanhamento oferecido e a STIHL não se pode responsabilizar pela sua utilização.

As peças de reposição originais da STIHL e os acessórios originais da STIHL estão disponíveis num revendedor especializado da STIHL.

### 19.2 Peças de reposição importantes

- Lâmina: 6311 702 0100
- Parafuso da lâmina: 9018 321 1800
- Arrastador: 6311 702 0600

## 20 Eliminar

### 20.1 Eliminar o cortador de relva

É possível consultar informações sobre a eliminação junto da administração local ou num distribuidor oficial STIHL.

A eliminação inadequada pode ser nociva para a saúde e poluir o ambiente.

- ▶ Entregue os produtos STIHL, incluindo embalagens, num ponto de recolha adequado para reciclagem, em conformidade com os regulamentos locais.
- ▶ Não elimine juntamente com o lixo doméstico.

## 21 Declaração de conformidade CE

### 21.1 Cortador de relva STIHL RME 235.0

STIHL Tirol GmbH  
Hans Peter Stihl-Straße 5

6336 Langkampfen

Áustria

declara sob a sua exclusiva responsabilidade que

- Modelo: cortador de relva elétrico
- Marca: STIHL
- Tipo: RME 235.0
- Largura de corte: 33 cm
- Identificação de série: 6311

satisfaz as disposições aplicáveis das diretivas 2000/14/EC, 2006/42/EC, 2014/30/EU e 2011/65/EU e foi desenvolvido e produzido em conformidade com as versões válidas à data da produção das seguintes normas: EN 62841-1, EN ISO 12100 de acordo com a EN IEC 62841-4-3, EN 55014-1 e EN 55014-2.

Entidade nomeada envolvida:

TÜV Rheinland LGA Products GmbH  
Tillystraße 2

90431 Nürnberg, Alemanha

Para determinar o nível de potência acústica medido e garantido, foram respeitados os termos da diretiva 2000/14/EC, anexo VIII.

- Nível de potência acústica medido: 92,1 dB(A)
- Nível de potência acústica garantido: 93 dB(A)

A documentação técnica está guardada junto da STIHL Tirol GmbH.

O ano de fabrico e o número de máquina encontram-se indicados no cortador de relva.

Langkampfen, 14.04.2023

A STIHL Tirol GmbH

em representação de



Matthias Fleischer, Responsável pela área de Desenvolvimento de produtos

em representação de



Sven Zimmermann, Principal responsável pela área da Qualidade



## 22 Declaração de conformidade UKCA

### 22.1 Cortador de relva STIHL RME 235.0

STIHL Tirol GmbH  
Hans Peter Stihl-Straße 5  
6336 Langkampfen

Áustria

declara sob a sua exclusiva responsabilidade que

- Modelo: cortador de relva elétrico
- Marca: STIHL
- Tipo: RME 235.0
- Largura de corte: 33 cm
- Identificação de série: 6311

satisfaz as disposições aplicáveis dos regulamentos do Reino Unido Noise Emission in the Environment by Equipment for use Outdoors Regulations 2001, Supply of Machinery (Safety) Regulations 2008, Electromagnetic Compatibility Regulations 2016 e The Restriction of the Use of Certain Hazardous Substances in Electronic Equipment Regulations 2012 e foi desenvolvido e produzido em conformidade com as versões válidas à data da produção das seguintes normas: EN 62841-1, EN ISO 12100 de acordo com a EN IEC 62841-4-3, EN 55014-1 e EN 55014-2.

Entidade nomeada envolvida:

TUV Rheinland UK LTD  
1011 Stratford Road  
Solihull, B90 4BN Reino Unido

Para determinar o nível de potência acústica medido e garantido, foram respeitados os termos do regulamento do Reino Unido Noise Emission in the Environment by Equipment for use Outdoors Regulations 2001, Schedule 11.

- Nível de potência acústica medido: 92,1 dB(A)
- Nível de potência acústica garantido: 93 dB(A)

A documentação técnica está guardada junto da STIHL Tirol GmbH.

O ano de fabrico e o número de máquina encontram-se indicados no cortador de relva.

Langkampfen, 14.04.2023

A STIHL Tirol GmbH

em de 

Matthias Fleischer, Responsável pela área de Desenvolvimento de produtos

em de 

Sven Zimmermann, Principal responsável pela área da Qualidade

## 23 Instruções de segurança gerais e específicas do produto

### 23.1 Introdução

Este capítulo reproduz as instruções de segurança gerais e específicas do produto, prescritas e previamente formuladas na norma do produto.

As instruções de segurança para evitar choques elétricos indicadas em "Segurança elétrica" não são se aplicam aos produtos a bateria da STIHL, excetuando ponto c).

#### ATENÇÃO

- **Leia todas as instruções de segurança, indicações, ilustrações e dados técnicos que acompanham este cortador de relva.** O incumprimento das indicações apresentadas em seguida poderá provocar choques elétricos, incêndios e/ou ferimentos graves. **Guarde todas as instruções de segurança e indicações para consulta futura.**

### 23.2 Segurança no local de trabalho

- a) **Mantenha a sua área de trabalho limpa e bem iluminada.** A desarrumação ou áreas de trabalho não iluminadas podem resultar em acidentes.
- b) **Não trabalhe com o cortador de relva em atmosferas potencialmente explosivas com líquidos, gases ou poeiras inflamáveis.** Os cortadores de relva produzem faíscas que poderão inflamar a poeira ou os vapores.
- c) **Mantenha crianças e outras pessoas afastadas enquanto utiliza o cortador de relva.** Uma distração pode fazer com que perda o controlo do cortador de relva.

### 23.3 Segurança elétrica

- a) **A ficha de ligação do cortador de relva deve caber na tomada. A ficha não deve ser modificada de forma alguma. Não utilize fichas adaptadoras juntamente com cortadores de**

- relva com ligação à terra de proteção.** Fichas não modificadas e tomadas adequadas reduzem o risco de choque elétrico.
- b) **Evite o contacto físico com superfícies ligadas à terra, como tubos, aquecimentos, fogões e frigoríficos.** Há um elevado risco de choque elétrico se o seu corpo estiver ligado à terra.
  - c) **Não opere o cortador de relva com chuva ou humidade.** Isto pode aumentar o risco de choque elétrico.
  - d) **Não utilize indevidamente o cabo de ligação. Nunca utilize o cabo de ligação para transportar ou puxar o cortador de relva, nem para puxar a ficha da tomada. Mantenha o cabo de ligação afastado do calor, óleo, arestas vivas ou peças móveis.** Os cabos de ligação danificados ou emaranhados aumentam o risco de choque elétrico.
  - e) **Ao trabalhar com um cortador de relva ao ar livre, utilize apenas cabos de extensão adequados para áreas exteriores.** A utilização de um cabo de extensão adequado para áreas exteriores reduz o risco de choque elétrico.
  - f) **Se for inevitável operar o cortador de relva num ambiente húmido, utilize um disjuntor diferencial.** A utilização de um disjuntor diferencial reduz o risco de choque elétrico.

## 23.4 Segurança das pessoas

- a) **Esteja atento, preste atenção ao que está a fazer e use o bom senso ao trabalhar com um cortador de relva. Não utilize um cortador de relva se estiver cansado ou sob a influência de drogas, álcool ou medicamentos.** Um momento de descuido ao utilizar o cortador de relva pode causar ferimentos graves.
- b) **Use equipamento de proteção individual e sempre óculos de proteção.** Dependendo do tipo e utilização do cortador de relva, o uso de equipamento de proteção individual, tal como uma máscara de proteção contra pó, sapatos de segurança antiderrapantes, capacete de segurança ou proteção auditiva, reduz o risco de ferimentos.
- c) **Evite a uma colocação em funcionamento involuntária. Certifique-se de que o cortador de relva está desligado antes de o ligar à alimentação elétrica e/ou transportar.** Se tiver o dedo no interruptor enquanto transporta o cortador de relva ou se conectar o cortador de relva

ligado à alimentação elétrica, isto pode provocar acidentes.

- d) **Antes de ligar o cortador de relva, deve remover as ferramentas de ajuste ou chaves de parafusos.** Uma ferramenta ou chave de parafusos inserida numa peça em rotação do cortador de relva pode causar ferimentos.
- e) **Evite uma postura anormal. Assegure uma posição segura e mantenha sempre o equilíbrio.** Isto dá-lhe um melhor controlo do cortador de relva em situações inesperadas.
- f) **Use vestuário apropriado. Não use vestuário largo ou joias. Mantenha o cabelo e o vestuário afastados das peças móveis.** Vestuário largo, joias ou cabelos compridos podem ser apanhados por peças móveis.
- g) **Se for possível instalar dispositivos de aspiração de poeiras e de recolha, estes devem ser ligados e utilizados de forma correta.** A utilização de uma aspiração de poeiras pode reduzir os perigos resultantes de poeiras.
- h) **Não se deixe induzir num falso sentimento de segurança e não ignore as regras de segurança dos cortadores de relva, mesmo que esteja familiarizado com o cortador de relva depois de o utilizar muitas vezes.** Ações descuidadas podem causar ferimentos graves em frações de segundos.

## 23.5 Utilização e manuseamento do cortador de relva

- a) **Não sobrecarregue o cortador de relva. Utilize um cortador de relva concebido para o seu trabalho.** Um cortador de relva adequado permite-lhe trabalhar melhor e de forma mais segura no intervalo de potência especificado.
- b) **Não utilize um cortador de relva que tenha um interruptor avariado.** Um cortador de relva que já não pode ser ligado ou desligado é perigoso e tem de ser reparado.
- c) **Desligue a ficha da tomada e/ou remova uma bateria amovível antes de realizar quaisquer ajustes no aparelho, substituir peças de ferramentas de aplicação ou guardar o cortador de relva.** Esta medida de segurança evita o arranque acidental do cortador de relva.
- d) **Mantenha os cortadores de relva não utilizados fora do alcance das crianças. Não permita que o cortador de relva seja utilizado por pessoas que não estejam familiarizadas com o mesmo ou que não tenham lido estas**

**instruções.** Os cortadores de relva são perigosos quando são utilizados por pessoas inexperientes.

- e) **Mantenha o cortador de relva e as ferramentas de aplicação com cuidado. Verifique se as peças móveis funcionam em perfeitas condições e não estão encravadas e se há peças partidas ou danificadas de modo a prejudicar o funcionamento do cortador de relva. Antes de utilizar o cortador de relva, solicite a reparação de peças danificadas.** Muitos acidentes são causados por cortadores de relva com manutenção deficiente.
- f) **Mantenha as ferramentas de corte afiadas e limpas.** As ferramentas de corte cuidadosamente mantidas com gumes afiados encravam menos e são mais fáceis de guiar.
- g) **Utilize o cortador de relva, as ferramentas de aplicação, os acessórios, etc. de acordo com estas instruções. Deve considerar as condições de trabalho e as atividades a executar.** A utilização de cortadores de relva para aplicações diferentes das previstas pode provocar situações perigosas.
- h) **Mantenha as pegas e superfícies das pegas secas, limpas e livres de óleo e gordura.** As pegas e as superfícies da pega escorregadias não permitem uma operação e controlo seguros do cortador de relva em situações imprevistas.

## 23.6 Assistência

- a) **O seu cortador de relva apenas deve ser reparado por pessoal técnico qualificado e com peças de reposição originais.** Isto permite garantir a preservação da segurança do cortador de relva.

## 23.7 Instruções de segurança para cortadores de relva ligados à rede

- a) **Não utilize o cortador de relva com tempo mau, especialmente com trovoadas.** Isto reduz o perigo de ser atingido por um relâmpago.
- b) **Inspeccione a área de trabalho rigorosamente quanto à presença de animais selvagens.** Os animais selvagens podem ser feridos pelo cortador de relva a funcionar.
- c) **Inspeccione a área de trabalho rigorosamente e remova todas as pedras, paus, arames, ossos e outros objetos estranhos.** As peças

projetadas para fora podem provocar ferimentos.

- d) **Antes de utilizar o cortador de relva, verifique sempre se a lâmina de corte e o mecanismo de corte não estão desgastados ou danificados.** As peças desgastadas ou danificadas aumentam o risco de ferimentos.
- e) **Antes da utilização, verifique o cabo de rede e eventuais cabos de extensão quanto a indícios de danos ou envelhecimento. Não utilize o cortador de relva se o cabo estiver danificado ou desgastado. Se o cabo de rede for danificado ou desgastado durante o funcionamento, desligue o cortador de relva e não toque no cabo até ter desligado a ficha da rede.** Um cabo de rede ou de extensão danificado pode causar choque elétrico, incêndio e/ou ferimentos graves.
- f) **Verifique o dispositivo de recolha da relva regularmente quanto a desgaste e deterioração.** Um dispositivo de recolha da relva desgastado ou danificado aumenta o risco de ferimentos.
- g) **Não retire as coberturas de proteção do seu lugar. As coberturas de proteção têm de estar fixadas de forma operacional e correta.** Uma cobertura de proteção solta, danificada ou que não funcione corretamente pode causar ferimentos.
- h) **Mantenha as aberturas de entrada de ar livres de depósitos.** As entradas de ar bloqueadas e os depósitos podem levar a sobreaquecimento ou o risco de incêndio.
- i) **Use sempre sapatos de segurança antiderrapantes ao operar o cortador de relva. Nunca trabalhar descalço ou com sandálias abertas.** Isto permite-lhe reduzir o perigo de ferir os pés ao entrar em contacto com a lâmina de corte rotativa.
- j) **Use sempre calças compridas ao operar o cortador de relva.** A pele exposta aumenta a probabilidade de ferimentos resultantes de peças projetadas para fora.
- k) **Não opere o cortador de relva em relva molhada. Caminhe sempre e não corra.** Isto reduz o perigo de escorregar e cair, o que poderá causar ferimentos.
- l) **Não opere o cortador de relva em encostas excessivamente íngremes.** Isto reduz o risco de perder o controlo, escorregar e cair, o que poderá causar ferimentos.

- m) **Ao trabalhar em encostas, certifique-se de manter uma posição segura; trabalhe sempre na transversal relativamente à encosta, nunca para cima ou para baixo e tenha um cuidado extremo ao alterar o sentido de trabalho.** Isto reduz o risco de perder o controlo, escorregar e cair, o que poderá causar ferimentos.
- n) **Seja particularmente cauteloso ao cortar em marcha-atrás ou ao puxar o cortador de relva para si. Preste sempre atenção ao ambiente envolvente.** Isto reduz o risco de tropeçar durante o trabalho.
- o) **Mantenha o cabo de rede afastado das lâminas de corte.** Um cabo de rede danificado pode causar choque elétrico, incêndio e/ou ferimentos graves.
- p) **Desligue o cortador de relva e retire a ficha de rede em caso de o cabo de rede ficar preso ou ser danificado.** Os cabos presos ou presos podem aumentar o risco de choque elétrico.
- q) **Não toque nas lâminas ou em outras peças perigosas que ainda se movimentem.** Isto reduz o risco de ferimentos causados por peças móveis.
- r) **Antes de remover material encravado ou de limpar o cortador de relva, certifique-se de que todos os interruptores estão desligados e de que a ficha de rede está desligada.** O funcionamento inesperado do cortador de relva pode causar ferimentos graves.

17	Odstraňovanie porúch.....	230
18	Technické údaje.....	231
19	Náhradné diely a príslušenstvo.....	232
20	Likvidácia.....	232
21	EÚ vyhlásenie o zhode.....	232
22	Prehlásenie o zhode výrobcom – UKCA.	233
23	Všeobecné bezpečnostné pokyny a bezpečnostné pokyny pre konkrétny výrobok .....	233

## 1 Úvod

Milá zákaznička, milý zákazník,

teší nás, že ste sa rozhodli pre výrobok spoločnosti STIHL. Naše výrobky vyvíjame a vyrábame v špičkovej kvalite podľa požiadaviek našich zákazníkov. Tým vznikajú výrobky s vysokou spoľahlivosťou aj pri extrémnom namáhaní.

Spoločnosť STIHL je tiež zárukou kvalitného servisu. Naše špecializované predajne zabezpečujú kompetentné poradenstvo a zaškolenie, ako aj rozsiahlu technickú podporu.

Spoločnosť STIHL sa výslovne hlási k trvalému a zodpovednému prístupu k životnému prostrediu. Tento návod na obsluhu vám ma pomôcť v tom, aby ste mohli váš výrobok STIHL používať s dlhou životnosťou bezpečne a šetrne k životnému prostrediu.

Ďakujeme vám za vašu dôveru a želáme vám veľa radosti s výrobkom spoločnosti STIHL.



Dr. Nikolas Stihl

**DŮLEŽITÉ! PRED POUŽITÍM PREČÍTAJTE A USCHOVAJTE.**

## 2 Informácie k tomuto návodu na obsluhu

### 2.1 Platná dokumentácia

Tento návod na používanie je preklad pôvodných pokynov výrobcu v súlade so smernicou ES 2006/42/EC.

Platia miestne bezpečnostné predpisy.

## Obsah

1	Úvod.....	216
2	Informácie k tomuto návodu na obsluhu.	216
3	Prehľad.....	217
4	Bezpečnostné upozornenia.....	218
5	Prípravenie kosačky na trávu na použitie.....	223
6	Zostavenie kosačky na trávu.....	223
7	Elektrické pripojenie kosačky na trávu....	225
8	Zapnutie a vypnutie kosačky na trávu.....	225
9	Skontrolujte kosačku na trávu.....	225
10	Práca s kosačkou na trávu.....	226
11	Po ukončení práce.....	227
12	Preprava.....	228
13	Skladovanie.....	228
14	Čistenie.....	228
15	Údržba.....	229
16	Oprava.....	230

## 2.2 Označenie výstražných upozornení v texte



### NEBEZPEČENSTVO

- Upozornenie poukazuje na nebezpečenstvá, ktoré vedú k ťažkým zraneniam alebo smrti.
  - ▶ Uvedené opatrenia môžu ťažkým zraneniam alebo smrti zabrániť.



### VAROVANIE

- Upozornenie poukazuje na nebezpečenstvá, ktoré **môžu** viesť k ťažkým zraneniam alebo smrti.
  - ▶ Uvedené opatrenia môžu ťažkým zraneniam alebo smrti zabrániť.

### UPOZORNENIE

- Upozornenie poukazuje na nebezpečenstvá, ktoré môžu viesť k vecným škodám.
  - ▶ Uvedené opatrenia môžu vecným škodám zabrániť.

## 2.3 Symboly v texte



Tento symbol odkazuje na kapitolu v tomto návode na obsluhu.

## 3 Prehľad

### 3.1 Kosačka na trávnu

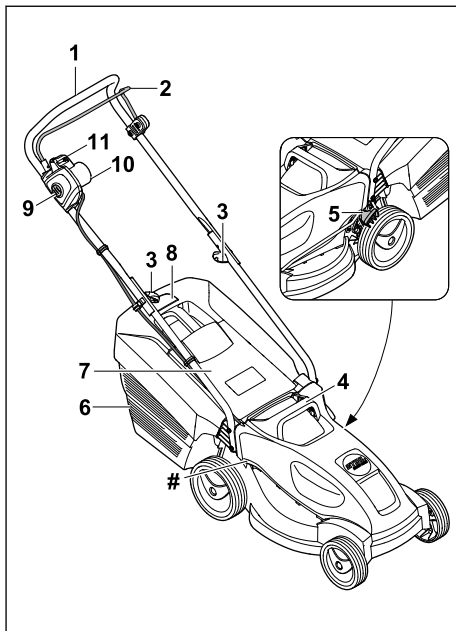

#### 1 Vodiace držadlo

Vodiace držadlo slúži na držanie, vedenie a prepravu kosačky na trávnu.

#### 2 Spínací strmeň

Spínací strmeň spolu s blokovacím gombíkom zapína a vypína rezný nôž.

#### 3 Krídlové matice

Krídlové matice upevňujú horný diel vodiaceho držadla na spodný diel vodiaceho držadla a slúžia na sklopenie vodiaceho držadla.

#### 4 Prepravná rukoväť

Prepravná rukoväť slúži na prepravu kosačky na trávnu.

#### 5 Páka

Páka slúži na nastavenie výšky kosenia.

#### 6 Zberný kôš na trávnu

Zberný kôš na trávnu zachytáva pokosenú trávnu.

#### 7 Vyhadzovacia klapka

Vyhadzovacia klapka uzatvára vyhadzovací kanál.

#### 8 Indikátor naplnenia

Indikátor naplnenia zobrazuje naplnenie zberného koša na trávnu.

**9 Blokovací gombík**

Blokovací gombík spolu so spínacím strmeňom zapína a vypína rezný nôž.

**10 Vidlica prívodného kábla**

Vidlicou prívodného kábla sa kosačka pripája k predlžovaciemu káblu.

**11 Otvor**

Otvor slúži na odľahčenie napnutia káblového pripojenia.

**# Výkonový štítk so strojovým číslom****3.2 Symboly**

Symboly sa môžu nachádzať na kosačke na trávu a majú nasledujúce významy:



Garantovaná hladina akustického výkonu podľa smernice 2000/14/EC v dB(A), aby bolo možné porovnať emisie výrobkov.



Výrobok nelikvidujte v domovom odpade.



Elektrické náradie triedy ochrany II



Striedavý prúd

**IPX4**

Označenie IP



Zapnite rezný nôž.

**4 Bezpečnostné upozornenia****4.1 Výstražné symboly****▲ VAROVANIE**

Výstražné symboly na kosačke na trávu majú nasledujúci význam:



Dodržiavajte bezpečnostné pokyny a ich opatrenia.



Prečítajte si návod na obsluhu, porozumejte mu a uschovajte ho.



Dávajte pozor na vymrštené predmety - udržiavajte bezpečnú vzdialenosť a zabráňte vstupu iných osôb.



Nedotýkajte sa otáčajúceho sa rezného noža.



Ak je poškodený prívodný kábel alebo predlžovací kábel: Vytiahnite sieťový konektor zo zásuvky.

Dodržiavajte pritom bezpečnostné pokyny pre čistenie, prepravu, skladovanie, údržbu a opravy.



Pripojovací kábel vedte v dostatočnej vzdialenosti od rezného nástroja.



Kosačku na trávu chráňte pred dažďom a vlhkosťou.

**4.2 Použitie v súlade s predpísaným účelom**

Kosačka na trávu STIHL RME 235.0 sa používa na kosenie trávy.

**▲ VAROVANIE**

- Ak sa kosačka na trávu nepoužíva v súlade s predpísaným účelom, môže dôjsť k vážnym poraneniám alebo usmrteniu osôb a k vecným škodám.
  - ▶ Kosačku na trávu používajte s predlžovacím káblom.
  - ▶ Kosačku na trávu používajte podľa pokynov uvedených v návode na obsluhu.

**4.3 Požiadavky na používateľa****▲ VAROVANIE**

- Používatelia bez školenia nedokážu rozpoznať ani predvídať nebezpečenstvá vyplývajúce z používania kosačky na trávu. Používateľ alebo iné osoby sa môžu ťažko zraniť alebo môžu zomrieť.
  - ▶ Prečítajte si návod na obsluhu, porozumejte mu a uschovajte ho.
  - ▶ Ak sa kosačka na trávu odovzdáva inej osobe: poskytnite jej aj návod na obsluhu.
  - ▶ Zabezpečte, aby používateľ splňal nasledujúce požiadavky:
    - Používateľ je odpočínutý.
    - Používateľ je telesne, zmyslovo aj mentálne schopný obsluhovať kosačky na trávu a pracovať s nimi. Ak je používateľ



schopný vykonávať tieto činnosti s telesným, zmyslovým alebo duševným obmedzením, môže používateľ pracovať so strojom iba pod dozorom alebo podľa pokynov zodpovednej osoby.

- Používateľ dokáže rozpoznať a predvídať nebezpečenstvá vyplývajúce z používania kosačky na trávnu.
  - Používateľ si je vedomý, že zodpovedá za nehody a poškodenia.
  - Používateľ je plnoletý alebo je odborne vzdelávaný pod dohľadom v súlade s národnými predpismi.
  - Používateľ dostal poučenie od špecializovaného predajcu STIHL alebo od odbornej osoby skôr, ako prvýkrát začal pracovať s kosačkou na trávnu.
  - Používateľove schopnosti nie sú obmedzené v dôsledku požitia alkoholu, liekov ani drog.
- Ak nastanú nejasnosti: Vyhľadajte špecializovaného predajcu spoločnosti STIHL.

## 4.4 Odev a vybavenie

### ▲ VAROVANIE

- Počas práce sa môžu vymršťovať predmety vysokou rýchlosťou. Používateľ sa môže zraniť.
  - Noste dlhé nohavice z odolného materiálu.
- Počas práce sa môže rozviriť prach. Vdychnutý prach môže poškodiť zdravie a spustiť alergické reakcie.
  - Ak sa rozvíri prach: Noste protiprachovú masku.
- Nevhodný odev sa môže zachytiť do dreva, krovia a do kosačky na trávnu. Používateľia bez vhodného odevu sa môžu ťažko zraniť.
  - Noste úzko priliehavý odev.
  - Odložte šály a šperky.
- Počas čistenia, údržby alebo prepravy sa môže používateľ dostať do kontaktu s rezným nožom. Používateľ sa môže zraniť.
  - Používajte ochranné rukavice.
- Ak používateľ nosí nevhodnú obuv, môže sa pošmyknúť. Používateľ sa môže zraniť.
  - Noste pevnú zatvorenú obuv s drsnou podrážkou.
- Počas ostrenia rezného noža sa môžu vymršťiť častice materiálu. Používateľ sa môže zraniť.
  - Noste úzke priliehavé ochranné okuliare. Vhodné ochranné okuliare sú skontrolované podľa normy EN 166 alebo podľa národných predpisov a v obchode sú dostupné s príslušným označením.

- Používajte ochranné rukavice.

## 4.5 Pracovná oblasť a okolie

### 4.5.1 Kosačka na trávnu

### ▲ VAROVANIE

- Nezúčastnené osoby, deti a zvieratá nemusia rozpoznať a odhadnúť nebezpečenstvá kosačky na trávnu a vymršťovaných predmetov. Nezúčastnené osoby, deti a zvieratá sa môžu ťažko zraniť a môžu vzniknúť vecné škody.
  - Nezúčastnené osoby, deti a zvieratá držte vo vzdialenosti od pracovnej oblasti.
  - Dodržujte vzdialenosť od predmetov.
  - Kosačku na trávnu nenechávajte bez dozoru.
  - Zabezpečte, aby sa deti nemohli hrať s kosačkou na trávnu.
- Ak sa pracuje počas dažďa, môže sa používateľ pošmyknúť. Používateľ sa môže ťažko zraniť alebo zomrieť.
  - Ak prší: Nepracujte.
- Kosačka na trávnu nemá ochranu proti vode. Ak sa pracuje v daždi alebo vo vlhkom prostredí, môže dôjsť k elektrickému zásahu. Používateľ sa môže zraniť a kosačka na trávnu sa môže poškodiť.
  - Nepracujte v daždi a vo vlhkom prostredí.
  - Nekoste mokrú trávnu.
- Elektrické diely kosačky na trávnu môžu vytvárať iskry. Iskry môžu v ľahko zápalnom alebo výbušnom prostredí spustiť požiare a výbuchy. Osoby sa môžu ťažko zraniť alebo zomrieť a môžu vzniknúť vecné škody.
  - Nepracujte v ľahko zápalnom a výbušnom prostredí.
- O predlžovací kábel môžu zakopnúť ľudia. Osoby sa pritom môžu zraniť a môže sa poškodiť kosačku na trávnu.
  - Predlžovací kábel uložte tak, aby ho bolo dobre vidno a tesne pritom priliehal k zemi.

## 4.6 Bezpečný stav

### 4.6.1 Kosačka na trávnu

Kosačka na trávnu je v bezpečnom stave, ak sú splnené nasledovné požiadavky:



- Kosačka na trávnu nie je poškodená.
- Predlžovací kábel ani jeho sieťová zástrčka nie sú poškodené.
- Kosačka na trávnu je suchá a čistá.
- Ovládacie prvky fungujú a sú nezmenené.
- Rezný nôž je správne namontovaný.
- Do tejto kosačky na trávnu je namontované originálne príslušenstvo spoločnosti STIHL.
- Príslušenstvo je namontované správne.

## ▲ VAROVANIE

- V stave, ktorý nie je bezpečný, diely viac nemusia správne fungovať a bezpečnostné zariadenia viac nepôsobia. Osoby sa môžu ťažko zraniť alebo môžu zomrieť.
  - ▶ Nepracujte s poškodenou kosačkou na trávu.
  - ▶ Pracujte s nepoškodeným predlžovacím káblom a nepoškodeným sieťovým konektorom.
  - ▶ Ak je kosačka na trávu znečistená alebo vlhká: Vyčistite kosačku na trávu a vysušte ju.
  - ▶ Na kosačke na trávu nevykonávajte žiadne zmeny.
  - ▶ Ak ovládacie prvky nefungujú: Nepracujte s kosačkou na trávu.
  - ▶ Do tejto kosačky na trávu montujte originálne príslušenstvo spoločnosti STIHL.
  - ▶ Rezný nôž montujte tak, ako je popísané v tomto návode na obsluhu.
  - ▶ Príslušenstvo montujte tak, ako je popísané v tomto návode na obsluhu alebo v návode na obsluhu príslušenstva.
  - ▶ Do otvorov kosačky na trávu nekladajte žiadne predmety.
  - ▶ Opatrované alebo poškodené štítky s upozoreniami treba vymeniť.
  - ▶ Ak nastanú nejasnosti: Vyhľadajte špecializovaného predajcu spoločnosti STIHL.

### 4.6.2 Nôž

Rezný nôž je v bezpečnom stave, ak sú splnené nasledovné požiadavky:

- Rezný nôž a montážne diely sú nepoškodené.
- Rezný nôž nie je zdeformovaný.
- Rezný nôž je správne namontovaný.
- Rezný nôž je správne namontovaný.
- Rezný nôž je bez ostrín.
- Rezný nôž je správne vyvážený.
- Minimálna hrúbka noža nie je nedodržaná,  18.2.
- Zbrúsenie noža nie je prekročené,  18.2.
- Uhol ostria je dodržaný,  18.2.

## ▲ VAROVANIE

- V stave, ktorý nie je bezpečný, sa môžu diely rezného noža uvoľniť a vymrštiť. Osoby sa môžu ťažko zraniť.
  - ▶ Pracujte s nepoškodeným nožom a nepoškodenými montážnymi dielmi.
  - ▶ Správne namontujte rezný nôž.
  - ▶ Správne nabrúste rezný nôž.
  - ▶ Ak sú rezné nože tenšie ako predpísaná minimálna hrúbka: Vymeňte rezný nôž.

- ▶ Ak sa prekročí zbrúsenie: Vymeňte rezný nôž.
- ▶ Nechajte rezný nôž vyvážiť špecializovaným predajcom STIHL.
- ▶ Ak nastanú nejasnosti: Vyhľadajte špecializovaného predajcu spoločnosti STIHL.

## 4.7 Pripojenie k elektrickému napájaniu

Ku kontaktu s vodivými konštrukčnými dielmi môže dôjsť z týchto príčin:

- Je poškodený predlžovací kábel.
- Je poškodená sieťová zástrčka predlžovacieho kábla.
- Zásuvka nie je správne nainštalovaná.

## ▲ NEBEZPEČENSTVO

- Pri kontakte s vodivými konštrukčnými dielmi môže dôjsť k zásahu elektrickým prúdom. Používateľ sa môže ťažko zraniť alebo zomrieť.
  - ▶ Dbajte na to, aby nebol poškodený predlžovací kábel alebo pevne pripojené privodné vedenie ani sieťové zástrčky.



- ▶ Ak je predlžovací kábel alebo pevne pripojené sieťové pripájacie vedenie:
  - ▶ Nedotýkajte sa poškodeného miesta.
  - ▶ Vytiahnite sieťový konektor zo zásuvky.
  - ▶ Nechajte si u predajcu STIHL vymeniť pevne pripojené sieťové pripájacie vedenie.

- ▶ Predlžovacieho kábla a jeho sieťového konektora sa dotýkajte iba suchými rukami.
- ▶ Sieťový konektor predlžovacieho kábla zapojte do správne nainštalovanej a uzemnenej zásuvky s ochranným kontaktom.
- ▶ Kosačku na trávu pripojte prostredníctvom ochranného vypínača proti chybnému prúdu (30 mA, 30 ms).
- Pri použití poškodeného alebo nevhodného predlžovacieho kábla môže dôjsť k zásahu elektrickým prúdom. Osoby sa môžu ťažko zraniť alebo môžu zomrieť.
  - ▶ Použite predlžovací kábel so správnym prierezom káblového vedenia,  18.
  - ▶ Použite predlžovací kábel odolný voči postriekaniu vodou, ktorý je schválený na vonkajšie použitie.

## ▲ VAROVANIE

- Počas práce môže nesprávne sieťové napätie alebo nesprávna sieťová frekvencia spôsobiť nadmerné napätie v kosačke na trávu. Kosačka na trávu sa môže poškodiť.

- ▶ Dbajte na to, aby sieťové napätie a sieťová frekvencia danej elektrickej siete zodpovedali údajom na výkonovom štítku kosačky na trávnu.
- Ak je k jednej viaczásuvkovej lište pripojených viacero elektrických spotrebičov, môže počas práce dôjsť k preťaženiu elektrických dielov. Elektrické konštrukčné diely sa môžu zohriať a spôsobiť požiar. Osoby sa môžu ťažko zraniť alebo zomrieť a môžu vzniknúť vecné škody.
  - ▶ Pripojte kosačku na trávnu k samostatnej elektrickej zásuvke.
  - ▶ Nepripájajte kosačky na trávnu do viaczásuvkových lišt.
- Nesprávne vedený predlžovací kábel sa môže poškodiť a môžu sa oň potknúť ľudia. Osoby sa môžu zraniť a predlžovací kábel sa môže poškodiť.
  - ▶ Predlžovací kábel uložte tak, aby sa ho kosačka na trávnu nemohla dotknúť.
  - ▶ Predlžovací kábel uložte a označte tak, aby sa oň nemohli potknúť ľudia.
  - ▶ Predlžovací kábel uložte tak, aby nebol napnutý ani zamotaný.
  - ▶ Predlžovací kábel uložte tak, aby sa nepoškodil, nezalomil, nerozdrazil ani neprerezal.
  - ▶ Predlžovací kábel chráňte pred vysokými teplotami, olejom a chemickými látkami.
  - ▶ Predlžovací kábel položte na suchý povrch.
- Predlžovací kábel sa počas práce zohreje. Ak sa vzniknuté teplo nebude odvádzať, môže dôjsť k požiaru.
  - ▶ Ak používate káblový bubon: Kábel z bubna úplne odmotajte.

## 4.8 Práca

### ▲ VAROVANIE

- Používateľ môže v určitých situáciách pracovať nekoncentrovane. Používateľ sa môže potknúť, spadnúť a ťažko sa zraniť.
  - ▶ Pracujte s pokojom a rozvahou.
  - ▶ V prípade zlého osvetlenia a viditeľnosti: Nepracujte s kosačkou na trávnu.
  - ▶ Kosačku na trávnu obsluhujte sami.
  - ▶ Dajte pozor na prekážky.
  - ▶ Nevykláľajte kosačku na trávnu.
  - ▶ Na zemi pracujte v stoji a držte stabilitu.
  - ▶ Ak sa vyskytnú známky únavy: Zaradte pracovnú prestávku.
  - ▶ Ak sa kosí na svahu: Koste priečne k svahu.
  - ▶ So strojom nepracujte na svahu so stúpaním väčším než 25° (46,6 %).

- Otáčajúci sa rezný nôž môže porezať používateľa. Používateľ sa môže ťažko zraniť.



- ▶ Nedotýkajte sa otáčajúceho sa rezného noža.
- ▶ Ak je rezný nôž blokovaný predmetom: Vypnite kosačku na trávnu a vytiahnite spojku predlžovacieho kábla zo spojovacích konektorov kosačky na trávnu. Až potom odstráňte predmet.
- Ak sa kosačka na trávnu počas práce zmení alebo sa správa neobvyčajne, môže byť kosačka na trávnu v nebezpečnom stave. Osoby sa môžu ťažko zraniť a môžu vzniknúť vecné škody.
  - ▶ Ukončite prácu, vypnite kosačku na trávnu, vytiahnite spojku predlžovacieho kábla zo sieťovej zástrčky kosačky na trávnu a vyhľadajte pomoc špecializovaného predajcu STIHL.
- Počas práce môžu vzniknúť vibrácie spôsobené kosačkou na trávnu.
  - ▶ Používajte ochranné rukavice.
  - ▶ Urobte si pracovné prestávky.
  - ▶ Ak sa vyskytnú známky poruchy prekrvenia: Vyhľadajte lekára.
- Ak počas práce narazí rezný nôž na cudzí predmet, môže sa nôž alebo jeho časti poškodiť alebo môže dôjsť k jeho vrhnutiu vysokou rýchlosťou. Osoby sa môžu zraniť a môžu vzniknúť vecné škody.
  - ▶ Odstráňte cudzie predmety z pracovnej oblasti.
- Keď uvoľníte spínaciu konzolu, nôž sa bude ešte chvíľu otáčať. Osoby sa môžu ťažko zraniť.
  - ▶ Počkejte, kým sa rezný nôž prestane otáčať.
- Ak otáčajúci sa rezný nôž narazí na tvrdý predmet, môžu vzniknúť iskry. Iskry môžu v ľahko zápalnom prostredí spustiť požiare. Osoby sa môžu ťažko zraniť alebo zomrieť a môžu vzniknúť vecné škody.
  - ▶ Nepracujte v ľahko zápalnom prostredí.
- Ak sa kosačka na trávnu odstaví na šikmých plochách, môže sa nepozorovane odvaliť. Osoby sa môžu zraniť a môžu vzniknúť vecné škody.
  - ▶ Kosačku na trávnu pustíte, len ak stojí na rovnej ploche a nemôže sa sama odvaliť.
- Ak sa na vodiacom držadle upevňujú predmety, kosačka na trávnu sa môže prevrátiť kvôli pridanému závažiu. Osoby sa môžu zraniť a môžu vzniknúť vecné škody.
  - ▶ Na vodiace držadlo nepripevňujte žiadne predmety.

## ▲ NEBEZPEČENSTVO

- Ak sa pracuje v okolí vedení, ktoré vedú napätie, môže sa rezný nôž dostať do kontaktu s týmito vedeniami a môže ich poškodiť. Používateľ sa môže ťažko zraniť alebo zomrieť.
  - ▶ Nepracujte v okolí vedení, ktoré vedú napätie.
- Ak sa pracuje počas búrky, môže používateľa zasiahnuť blesk. Používateľ sa môže ťažko zraniť alebo zomrieť.
  - ▶ Ak je búrka: Nepracujte.

## 4.9 Preprava

### 4.9.1 Preprava

## ▲ VAROVANIE

- Počas prepravy sa kosačka na trávnu môže prevrátiť alebo pohybovať. Osoby sa môžu zraniť a môžu vzniknúť vecné škody.
  - ▶ Vypnite kosačku na trávnu a vyťahnite spojku predĺžovacieho kábla zo spojovacích konektorov kosačky na trávnu.
  - ▶ Počkajte, kým sa rezný nôž prestane otáčať.
  - ▶ Kosačku na trávnu zaistite upínacími popruhmi, remeňmi alebo sieťou tak, aby sa nepreklopila a nemohla sa pohybovať.

## 4.10 Skladovanie

### 4.10.1 Uskladnenie

## ▲ VAROVANIE

- Deti nedokážu spoznať a odhadnúť nebezpečenstvo kosačky na trávnu. Deti sa môžu ťažko zraniť.
  - ▶ Sieťovú zástrčku predĺžovacieho kábla vyťahnite zo zásuvky.
  - ▶ Spojku predĺžovacieho kábla vyťahnite zo sieťovej zástrčky kosačky na trávnu.
  - ▶ Kosačku na trávnu uskladnite mimo dosahu detí.
- Elektrické kontakty na kosačke na trávnu a kovové diely môžu v dôsledku vlhkosti korodovať. Kosačka na trávnu sa môže poškodiť.
  - ▶ Sieťovú zástrčku predĺžovacieho kábla vyťahnite zo zásuvky.
  - ▶ Spojku predĺžovacieho kábla vyťahnite zo sieťovej zástrčky kosačky na trávnu.
  - ▶ Kosačku na trávnu uskladňujte čistou a suchú.
- Ak sa kosačka na trávnu uchováva na šikmých plochách, môže sa nepozorovane odvaliť. Osoby sa môžu zraniť a môžu vzniknúť vecné škody.

- ▶ Kosačku na trávnu uchováajte iba na rovných plochách.

## 4.11 Čistenie, údržba a oprava

## ▲ VAROVANIE

- Ak je počas čistenia, údržby alebo opravy pripojená sieťová zástrčka do zásuvky, môže sa kosačka na trávnu neúmyselne zapnúť. Osoby sa môžu ťažko zraniť a môžu vzniknúť vecné škody.



- ▶ Sieťovú zástrčku predĺžovacieho kábla vyťahnite zo zásuvky.
- ▶ Spojku predĺžovacieho kábla vyťahnite zo sieťovej zástrčky kosačky na trávnu.
- ▶ Počkajte, kým sa rezný nôž prestane otáčať.
- Ostré čistiace prostriedky, čistenie prúdom vody alebo ostré predmety môžu poškodiť kosačku na trávnu alebo rezný nôž. Ak sa kosačka na trávnu a rezný nôž nečistia správne, nemusia diely viac správne fungovať a bezpečnostné zariadenia viac nepôsobia. Osoby sa môžu ťažko zraniť.
  - ▶ Kosačku na trávnu a rezný nôž čistite tak, ako je popísané v návode na obsluhu.
- Ak sa údržba alebo oprava kosačky na trávnu alebo rezného noža nevykonáva správne, nemusia diely viac správne fungovať a bezpečnostné zariadenia už nepôsobia. Osoby sa môžu ťažko zraniť alebo môžu zomrieť.
  - ▶ Údržbu ani opravy na kosačke na trávnu nikdy nevykonávajte svojpomocne.
  - ▶ Ak je potrebná údržba alebo oprava kosačky na trávnu: Vyhľadajte špecializovaného predajcu spoločnosti STIHL.
  - ▶ Údržbu rezného noža vykonávajte tak, ako je popísané v tomto návode na obsluhu.
- Počas čistenia, údržby alebo opravy rezného noža sa môže používateľ porezať na ostrých rezných hranách. Používateľ sa môže zraniť.
  - ▶ Používajte ochranné rukavice.
- Počas ostrenia môže byť rezný nôž horúci. Používateľ sa môže popáliť.
  - ▶ Počkajte, kým sa rezný nôž vychladí.
  - ▶ Používajte ochranné rukavice.
- Nôž kosačky na trávnu sa môže pohybovať aj pri vypnutom motore. Pri údržbe noža môže používateľa poraniť pohybujúci sa nôž.
  - ▶ Pracujte opatrne.
  - ▶ Používajte ochranné rukavice.
- Nôž kosačky na trávnu je pohyblivý. Počas údržby noža sa môžu používateľovi zachytiť

prsty medzi pohybujúcim sa nožom a pevnými časťami kosačky na trávnu.

- ▶ Pracujte opatrne.
- ▶ Používajte ochranné rukavice.

## 5 Pripravenie kosačky na trávnu na použitie

### 5.1 Pripravenie kosačky na trávnu na použitie

Pred každým začiatkom práce sa musia vykonať nasledujúce kroky:

- ▶ Odstráňte obalový materiál a prepravné istenie.
- ▶ Zabezpečte, aby sa nasledujúce diely nachádzali v bezpečnom stave:
  - Kosačka na trávnu, 4.6.1.
  - Rezný nôž, 4.6.2.
- ▶ Vyčistite kosačku na trávnu, 14.2.
- ▶ Skontrolujte rezný nôž, 9.2.
- ▶ Namontujte vodiace držadlo, 6.1
- ▶ Vyklopte vodiace držadlo, 6.2.1.
- ▶ Pripojte sieťovú zástrčku kosačky na trávnu k predĺžovaciemu káblu, 7.1.
- ▶ Sieťovú zástrčku predĺžovacieho kábla zapojte do dobre prístupnej zásuvky.
- ▶ Ak sa kosí a pokosená tráva sa má zachytiť v zbernom koši na trávnu: Zaveste zberný kôš na trávnu, 6.3.2.
- ▶ Ak sa kosí a pokosená tráva sa má zahadzovať dozadu: Zveste zberný kôš na trávnu, 6.3.3.
- ▶ Nastavte výšku kosenia, 10.2.
- ▶ Kontrola ovládacích prvkov, 9.1.
- ▶ Ak tieto kroky nie je možné vykonať, Nepoužívajte kosačku na trávnu a vyhľadajte špecializovaného predajcu STIHL.

## 6 Zostavenie kosačky na trávnu

### 6.1 Montáž vodiaceho držadla

- ▶ Vypnite kosačku na trávnu.
- ▶ Spojku predĺžovacieho kábla vytiahnite zo sieťovej zástrčky kosačky na trávnu.
- ▶ Položte kosačku na trávnu na rovnú plochu.

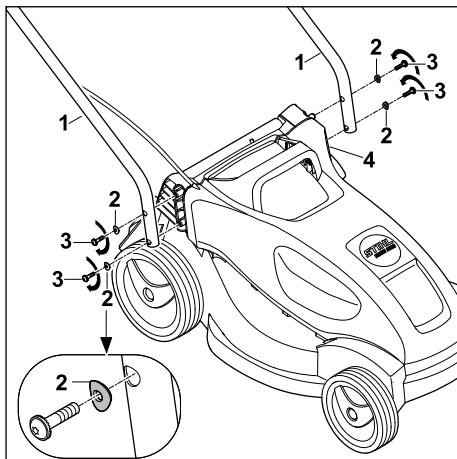

- ▶ Spodné diely vodiaceho držadla (1) podržte na kosačke tak, aby pritom boli zarovnané otvory.
- ▶ Skrutky (3) spolu s podložkami (2) prestrčte zvonka smerom dnu cez otvory na spodnom diele vodiaceho držadla (1) a kosačke na trávnu (4), priskrutkujte ich a utiahnite. Oba spodné diely vodiaceho držadla (1) sú pevne pripojené ku kosačke na trávnu (4).
- ▶ Výška horného dielu vodiaceho držadla sa dá namontovať do dvoch polôh (a, b).

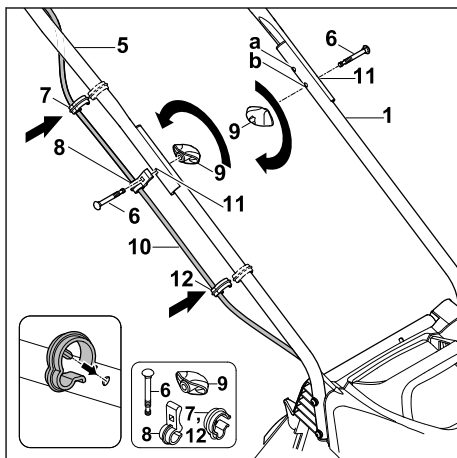

- ▶ Horný diel vodiaceho držadla (5) podržte na spodných dieloch vodiaceho držadla (1) tak, aby pritom boli zarovnané otvory.
- ▶ Vložte kábel (10) do prichytky kábla (8).

- ▶ Na strane, na ktorej sa nachádza kábel, prestrčte skrutku (6) zvonka smerom dovnútra cez otvory (11) v príchytke kábla (8), hornom diele vodiaceho držadla (5) a spodnom diele vodiaceho držadla (1).
- ▶ Na opačnej strane prestrčte skrutku (6) zvonku smerom dovnútra cez otvory (11) na hornom diele vodiaceho držadla (5) a spodnom diele vodiaceho držadla (1).
- ▶ Na oboch stranách nasuňte krídlové matice (9) na skrutky (6) a otáčaním ich dotiahnite.

Horný diel vodiaceho držadla (5) je pevne spojený so spodnými dielmi vodiaceho držadla (1).

- ▶ Vložte kábel (10) do príchytke kábla (7).
- ▶ Príchytke kábla (7) zatlačením nasadte na horný diel vodiaceho držadla (5), aby sa zaistila.
- ▶ Vložte kábel (10) do príchytke kábla (12).
- ▶ Príchytke kábla (12) zatlačením nasadte na spodný diel vodiaceho držadla (1), aby sa zaistila.

Vodiace držadlo sa nemusí znovu demontovať.

## 6.2 Vyklopenie a sklopenie vodiaceho držadla

### 6.2.1 Vyklopenie vodiaceho držadla

- ▶ Vypnite kosačku na trávnu.
- ▶ Spojku predlžovacieho kábla vytiahnite zo sieťovej zástrčky kosačky na trávnu
- ▶ Položte kosačku na trávnu na rovnú plochu.

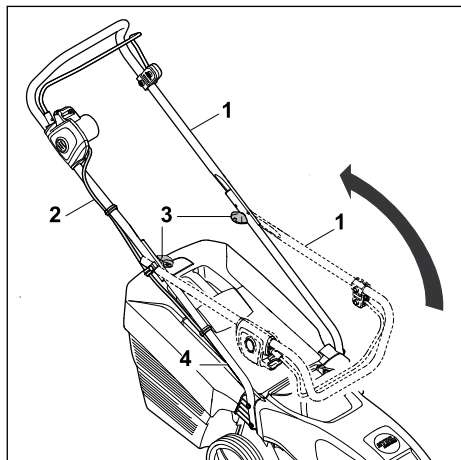

- ▶ Vyklopte horný diel vodiaceho držadla (1) a podržte ho jednou rukou. Dávajte pozor, aby sa nepoškodil kábel (2).

- ▶ Pevne dotiahnite krídlové matice (3). Horný diel vodiaceho držadla (1) je pevne spojený so spodným dielom vodiaceho držadla (4).

### 6.2.2 Sklopenie vodiaceho držadla

Na úspornú prepravu alebo uschovanie je možné vodiace držadlo sklopiť.

- ▶ Vypnite kosačku na trávnu.
- ▶ Spojku predlžovacieho kábla vytiahnite zo sieťovej zástrčky kosačky na trávnu.
- ▶ Položte kosačku na trávnu na rovnú plochu.

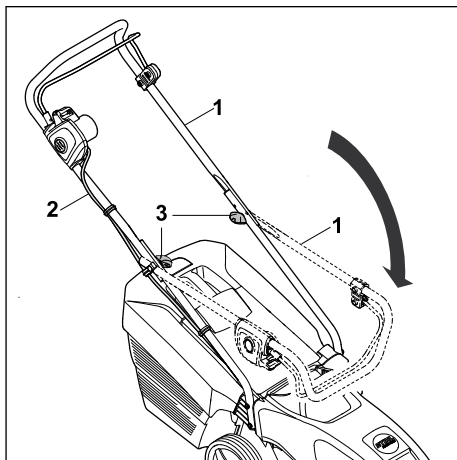

- ▶ Krídlové matice (3) povoľujte, až kým sa nebudú voľne otáčať.
- ▶ Horný diel vodiaceho držadla (1) preklopte dopredu a dávajte pozor, aby sa pritom nepoškodil kábel (2).

## 6.3 Zloženie, zvesenie a zavesenie zberného koša na trávnu

### 6.3.1 Zmontovanie zberného koša na trávnu

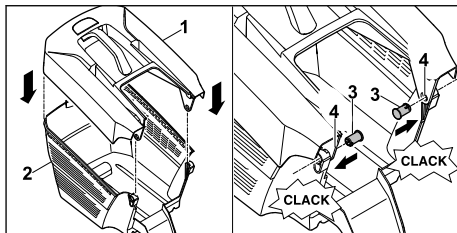

- ▶ Horný diel zberného koša (1) nasadte na spodný diel zberného koša (2).
- ▶ Čapy (3) zatlačte zvnútra otvorov (4).
- ▶ Horný diel zberného koša (1) zatlačte nadol. Horný diel vodiaceho držadla počuteľne zapadne.



**6.3.2 Zavesenie zberného koša na trávu**

- ▶ Vypnite kosačku na trávu.
- ▶ Spojku predlžovacieho kábla vytiahnite zo sieťovej zástrčky kosačky na trávu.
- ▶ Položte kosačku na trávu na rovnú plochu.

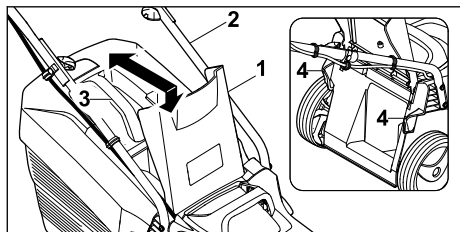

- ▶ Otvorte a podržte vyhadzovaciu klapku (1).
- ▶ Zberný kôš na trávu (2) uchopte za rukoväť (3) a pomocou hákov ho zaveste do uchytení (4).
- ▶ Vyhadzovaciu klapku (1) odložte na zberný kôš na trávu (2).

**6.3.3 Zvesenie zberného koša na trávu**

- ▶ Vypnite kosačku na trávu.
- ▶ Spojku predlžovacieho kábla vytiahnite zo sieťovej zástrčky kosačky na trávu.
- ▶ Položte kosačku na trávu na rovnú plochu.
- ▶ Otvorte a podržte vyhadzovaciu klapku.
- ▶ Zberný kôš na trávu vyberte smerom nahor pomocou rukoväti.
- ▶ Uzavríte vyhadzovaciu klapku.

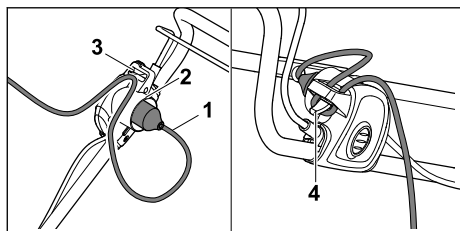
**7 Elektrické pripojenie kosačky na trávu****7.1 Elektrické pripojenie kosačky na trávu**

- ▶ Spojku predlžovacieho kábla (1) zasuňte do sieťovej zástrčky (2) kosačky na trávu.
  - ▶ Káblovú slučku prevlečte cez otvor (3).
  - ▶ Káblovú slučku pripievňte o háčik (4).
- Káblové vedenie je chránené proti nadmernému ťahaníu.
- ▶ Sieťovú zástrčku predlžovacieho kábla zapojte do správne nainštalovanej zásuvky.

**8 Zapnutie a vypnutie kosačky na trávu****8.1 Zapnutie kosačky na trávu**

- ▶ Dbajte na to, aby ste predlžovacie káble uložili viditeľným spôsobom a aby boli vždy za kosačkou na trávu.
- ▶ Nevykláčajte kosačku na trávu.
- ▶ Položte kosačku na trávu na rovnú plochu.

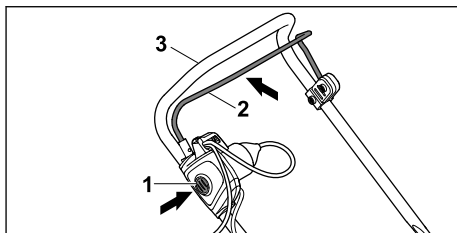

- ▶ Pravou rukou stlačte blokovací gombík (1) a podržte ho stlačený.
- ▶ Spínaciu konzolu (2) potiahnite ľavou rukou úplne v smere vodiaceho držadla (3) a podržte ju tak, aby palec obopínal vodiace držadlo (3). Rezný nôž sa otáča.
- ▶ Uvoľníte blokovací gombík (1).
- ▶ Vodiace držadlo a spínaciu konzolu (2) uchopte pravou rukou tak, aby palec obopínal vodiace držadlo (3).

**8.2 Vypnutie kosačky na trávu**

- ▶ Uvoľníte spínaciu konzolu.
- ▶ Počkajte, kým sa nôž prestane otáčať.
- ▶ Ak sa rezný nôž aj naďalej otáča: Vytiahnite spojku predlžovacieho kábla zo sieťovej zástrčky kosačky na trávu a vyhľadajte pomoc u špecializovaného predajcu STIHL. Kosačka na trávu je poškodená.

**9 Skontrolujte kosačku na trávu****9.1 Kontrola ovládacích prvkov****Blokovací gombík a spínacia konzola**

- ▶ Vypnite kosačku na trávu.
- ▶ Spojku predlžovacieho kábla vytiahnite zo sieťovej zástrčky kosačky na trávu.
- ▶ Stlačte blokovací gombík a znovu ho pusťte.
- ▶ Potiahnite spínaciu konzolu úplne v smere vodiaceho držadla a znovu ju pusťte.

- ▶ Ak sa blokovací gombík alebo spínacia konzola ťažko pohybujú alebo sa pružinou nevracajú do východiskovej polohy: Nepoužívajte kosačku na trávu a vyhľadajte špecializovaného predajcu STIHL. Blokovací gombík alebo spínacia konzola sú chybné.

### Zapnutie kosačky na trávu



- ▶ Pripojte kosačku na trávu prostredníctvom predĺžovacieho kábla k elektrickej zásuvke.
- ▶ Pravou rukou stlačte blokovací gombík a podržte ho stlačený.
- ▶ Spínaciu konzolu potiahnite ľavou rukou úplne v smere vodiaceho držadla a podržte ju tak, aby palec obopínal vodiace držadlo. Rezný nôž sa otáča.
- ▶ Ak sa rezný nôž neotáča: Vypnite kosačku na trávu a vytiahnite spojku predĺžovacieho kábla zo sieťovej zástrčky kosačky na trávu a vyhľadajte pomoc u špecializovaného predajcu STIHL. Kosačka na trávu je poškodená.
- ▶ Pustíte blokovací gombík a spínanie konzoly. Rezný nôž sa po krátkom čase už neotáča.
- ▶ Ak sa rezný nôž aj naďalej otáča: Vytiahnite spojku predĺžovacieho kábla zo sieťovej zástrčky kosačky na trávu a vyhľadajte pomoc u špecializovaného predajcu STIHL. Kosačka na trávu je poškodená.

### 9.2 Kontrola rezného noža

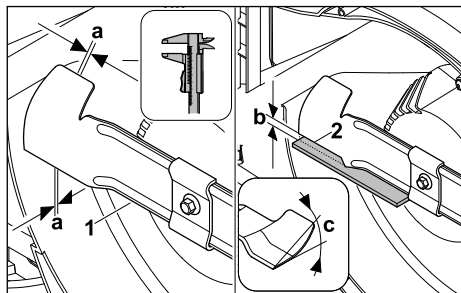
- ▶ Vypnite kosačku na trávu.
- ▶ Spojku predĺžovacieho kábla vytiahnite zo sieťovej zástrčky kosačky na trávu.
- ▶ Kosačku na trávu preklopte nabok a oprite,  14.1.



- ▶ Odmerajte nasledujúce:
  - Hrúbka a
  - Zbrúsenie b
  - Uhol ostria c
- ▶ Pomocou posuvného meradla skontrolujte na viacerých miestach hrúbku (a) žacieho noža (1).

- ▶ Ak sú rezné nože tenšie ako predpísaná minimálna hrúbka: Vymeňte rezný nôž,  18.2.
- ▶ Na prednú hranu noža priložte pravítko (2) a odmerajte zbrúsenie hrany (b). Ak sa prekročí zbrúsenie: Vymeňte rezný nôž,  18.2.
- ▶ Ak nie je dodržaný uhol ostria (c): Naostrite rezný nôž,  18.2.
- ▶ Ak nastanú nejasnosti: Vyhľadajte špecializovaného predajcu spoločnosti STIHL.

## 10 Práca s kosačkou na trávu

### 10.1 Podržanie a vedenie kosačky na trávu

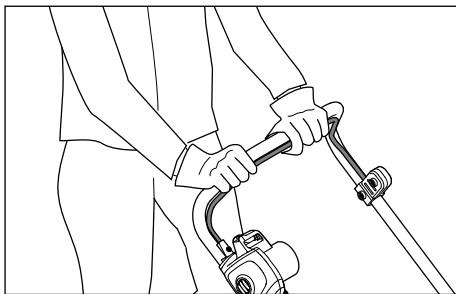

- ▶ Vodiace držadlo podržte obidvomi rukami tak, aby palec obopínal vodiace držadlo.

### 10.2 Nastavenie výšky kosenia

Je možné nastaviť 5 výšok kosenia:

- 25 mm = poloha 1
- 35 mm = poloha 2
- 45 mm = poloha 3
- 50 mm = poloha 4
- 60 mm = poloha 5

Polohy sú uvedené na kosačke na trávu.

#### Nastavenie výšky kosenia

- ▶ Vypnite kosačku na trávu. Rezný nôž sa nesmie otáčať.
- ▶ Položte kosačku na trávu na rovnú plochu.

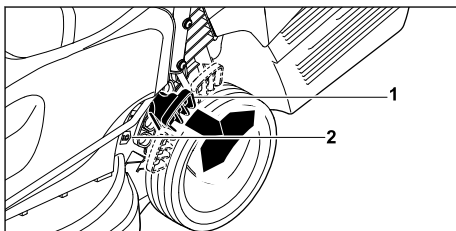

- ▶ Podržte kosačku na trávu za rúkovať'.
- ▶ Páku (1) potlačte smerom von a podržte ju.

- ▶ Kosačku na trávu dajte do požadovanej polohy zdvihnutím a znížením. Aktuálnu výšku kosenia je možné skontrolovať na indikátore nastavenej výšky kosenia (2).
- ▶ Uvoľnite páku (1). Kosačka na trávu sa zaistí.

### 10.3 Kosenie



- ▶ Kosačku na trávu posúvajte dopredu pomaly a kontrolovane.
- ▶ Ak počas kosenia dôjde k nárazu na cudzí predmet a nôž sa zablokuje:
  - ▶ Vypnite kosačku na trávu.
  - ▶ Spojkou predĺžovacieho kábla vytiahnite zo sieťovej zástrčky kosačky na trávu.
  - ▶ Uistite sa, že sa na všetky pohyblivé časti úplne zastavili.
  - ▶ Skontrolujte kosačku na trávu.
  - ▶ Ak sú potrebné opravy: Vyhľadajte špecializovaného predajcu spoločnosti STIHL.
- ▶ V prípade, že kosačka začne silno vibrovať:
  - ▶ Vypnite kosačku na trávu.
  - ▶ Spojkou predĺžovacieho kábla vytiahnite zo sieťovej zástrčky kosačky na trávu.
  - ▶ Skontrolujte kosačku na trávu.
  - ▶ Skontrolujte, či sú všetky matice, čapy a skrutky pevne dotiahnuté.
  - ▶ Ak sú potrebné opravy: Vyhľadajte špecializovaného predajcu spoločnosti STIHL.

### 10.4 Vyprázdnenie zberného koša na trávu

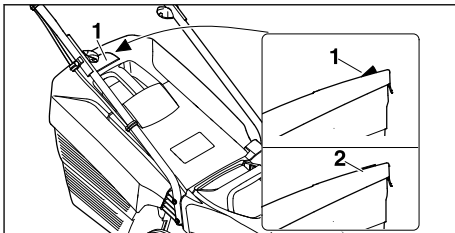

Prúd vzduchu generovaný rezným nožom nadvihuje indikátor naplnenia (1). Keď je naplnený zberný koš na trávu, zastaví sa prúd vzduchu. Ak je prúd vzduchu príliš malý, vráti sa indikátor naplnenia (2) do pokojového stavu. To je upozornenie na vyprázdnenie zberného koša na trávu.

Neobmedzená funkcia indikátora naplnenia je daná iba pri optimálnom prúde vzduchu. Vonkajšie vplyvy, ako mokrá, hustá alebo vysoká tráva, nízke výšky kosenia, znečistenie a podobne môžu obmedziť prúd vzduchu a funkciu indikátora naplnenia.

- ▶ Ak sa indikátor naplnenia vráti do pokojového stavu: Vyprázdňte zberný koš na trávu.
- ▶ Vypnite kosačku na trávu.
- ▶ Spojkou predĺžovacieho kábla vytiahnite zo sieťovej zástrčky kosačky na trávu.
- ▶ Zveste zberný koš na trávu.

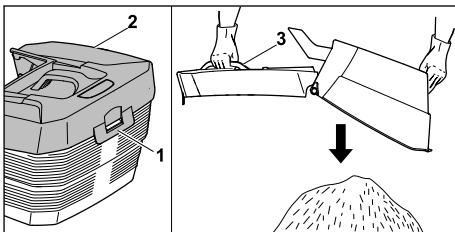

- ▶ Otvorte uzavieraciu prílohu (1).
- ▶ Horný diel zberného koša (2) vyklopte za rukoväť (3) smerom nahor a podržte ho.
- ▶ Druhou rukou podržte spodnú rukoväť.
- ▶ Vyprázdňte zberný koš na trávu.
- ▶ Sklopte zberný koš na trávu.
- ▶ Zaveste zberný koš na trávu.

## 11 Po ukončení práce

### 11.1 Po práci

- ▶ Vypnite kosačku na trávu.
- ▶ Spojkou predĺžovacieho kábla vytiahnite zo sieťovej zástrčky kosačky na trávu.
- ▶ Položte kosačku na trávu na rovnú plochu.

- ▶ Ak je kosačka na trávnu mokrá: Kosačku na trávnu nechajte vyschnúť.
- ▶ Vyčistite kosačku na trávnu.

## 12 Preprava

### 12.1 Prepravovanie kosačky na trávnu

- ▶ Ak sa kosačka presúva na kosenú plochu a z nej:
  - ▶ Vypnite kosačku na trávnu. Rezný nôž sa nesmie otáčať.
  - ▶ Spojku predĺžovacieho kábla vytiahnite zo sieťovej zástrčky.
- ▶ Ak je potrebné kosačku nakloniť na prepravu po iných ako trávnatých plochách:
  - ▶ Vypnite kosačku na trávnu. Rezný nôž sa nesmie otáčať.
  - ▶ Spojku predĺžovacieho kábla vytiahnite zo sieťovej zástrčky.

#### Posunutie kosačky na trávnu

- ▶ Kosačku na trávnu posúvajte dopredu pomaly a kontrolovane.

#### Nosenie kosačky na trávnu

- ▶ Používajte ochranné rukavice.

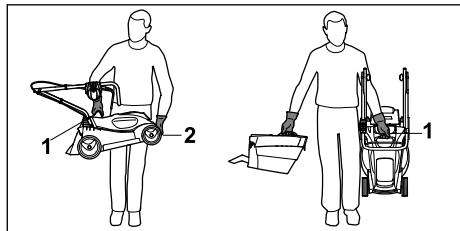

- ▶ Ak sa prenáša iba kosačka na trávnu:
  - ▶ Sklopte vodiace držadlo.
  - ▶ Kosačku na trávnu uchopte jednou rukou za prepravnú rukoväť (1) a druhou rukou za žaciu skriňu (2).
  - ▶ Kosačku na trávnu zdvihnite a preneste.
- ▶ Ak sa súčasne prenáša kosačka na trávnu spolu so zberným košom na trávnu:
  - ▶ Kosačku uchopte jednou rukou za prepravnú rukoväť (1).
  - ▶ Zodvihnite kosačku na trávnu a pri nesení ju držte vedľa tela.

#### Preprava kosačky na trávnu pomocou vozidla

- ▶ Kosačku na trávnu v stoji zaistite tak, aby sa kosačka na trávnu nepreklopila a nemohla sa pohybovať.

## 13 Skladovanie

### 13.1 Uschovanie kosačky na trávnu

- ▶ Vypnite kosačku na trávnu.
- ▶ Spojku predĺžovacieho kábla vytiahnite zo sieťovej zástrčky kosačky na trávnu.
- ▶ Nechajte kosačku na trávnu vychladnúť.
- ▶ Vyprázdnite zberný koš na trávnu.
- ▶ Položte kosačku na trávnu na rovnú plochu.
- ▶ Stroj nastavte do polohy na prepravu.
- ▶ Kosačku na trávnu uschovávajte tak, aby boli splnené nasledovné požiadavky:
  - Kosačka na trávnu je mimo dosahu detí.
  - Kosačka na trávnu je suchá a čistá.

## 14 Čistenie

### 14.1 Preklopenie kosačky na trávnu do polohy na čistenie

- ▶ Vypnite kosačku na trávnu. Rezný nôž sa nesmie otáčať.
- ▶ Spojku predĺžovacieho kábla vytiahnite zo sieťovej zástrčky kosačky na trávnu.
- ▶ Položte kosačku na trávnu na rovnú plochu.
- ▶ Zveste zberný koš na trávnu.

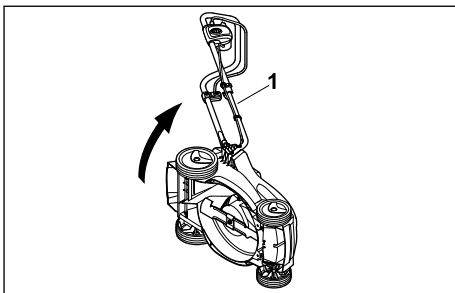

- ▶ Kosačku na trávnu uchopte za vodiace držadlo (1), preklopte ju nabok a oprite.

### 14.2 Čistenie kosačky na trávnu

- ▶ Vypnite kosačku na trávnu. Rezný nôž sa nesmie otáčať.
- ▶ Spojku predĺžovacieho kábla vytiahnite zo sieťovej zástrčky kosačky na trávnu.
- ▶ Nechajte kosačku na trávnu vychladnúť.
- ▶ Kosačku na trávnu vyčistite vlhkou utierkou.
- ▶ Vyhadzovací kanál čistite mäkkou kefkou alebo vlhkou utierkou.
- ▶ Elektrické kontakty na kosačke na trávnu vyčistite štetcom alebo mäkkou kefkou.

Oblasť okolo rezného noža a rezný nôž vyčistite kúskom dreva, mäkkou kefkou alebo vlhkou utierkou.

### UPOZORNENIE

- Cistenie vysokotlakovým čističom alebo prúdom vody môže zariadenie poškodiť.
  - ▶ Spotrebič nečistite vysokotlakovým čističom ani prúdom vody.

## 15 Údržba

### 15.1 Interval údržby

Interval údržby závisí od podmienok okolitého prostredia a pracovných podmienok. Spoločnosť STIHL odporúča nasledujúci interval údržby:

#### Raz za rok

- ▶ Údržbu kosačky na trávu nechajte vykonať u špecializovaného predajcu STIHL.

### 15.2 Demontáž a montáž noža

#### 15.2.1 Demontáž rezného noža

- ▶ Vypnite kosačku na trávu.
- ▶ Spojkou predĺžovacieho kábla vytiahnite zo sieťovej zástrčky kosačky na trávu.
- ▶ Kosačku na trávu preklopte nabok a oprite.

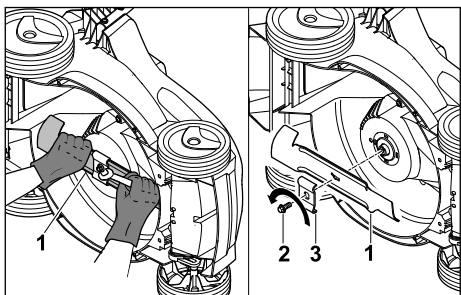

- ▶ Jednou rukou podržte nôž (1).
- ▶ Vyskrutkujte skrutku (2) v smere šípky a odstráňte ju spolu s unášačom (3).
- ▶ Snímte rezný nôž (1).
- ▶ Zlikvidujte skrutku (2) a unášač (3). Na montáž rezného noža (1) použite novú skrutku a nový unášač.

#### 15.2.2 Montáž rezného noža

- ▶ Vypnite kosačku na trávu.
- ▶ Spojkou predĺžovacieho kábla vytiahnite zo sieťovej zástrčky kosačky na trávu.
- ▶ Kosačku na trávu preklopte nabok a oprite.

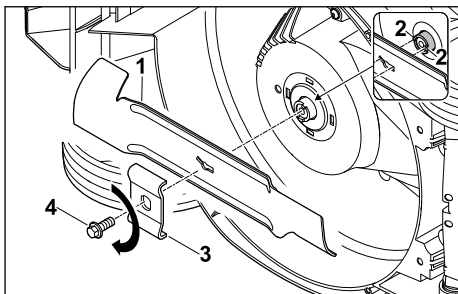

- ▶ Vyčistite dosadaciu plochu noža a puzdro noža.
- ▶ Nôž (1) nasadte na puzdro noža tak, aby dohora zahnuté lopatky noža smerovali nahor.
- ▶ Vodiace kolíky (2) na puzdre noža musia zapadnúť do výrezov noža.
- ▶ Nôž (1) pridržte jednou rukou a nasadte nový unášač (3).
- ▶ Na závit novej skrutky (4) naneste prostriedok na zaistenie skrutiek Loctite 243.
- ▶ Zaskrutkujte skrutku (4) a utiahnite s 15 - 20 Nm.

### 15.3 Naostrenie a vyváženie rezného noža

Správne naostrenie a vyváženie rezného noža vyžaduje veľa cvičenia.

Spoločnosť STIHL odporúča, aby rezný nôž ostrial a vyvažoval špecializovaný predajca výrobkov značky STIHL.

Aktuálne adresy špecializovaných predajcov získate od príslušného zástupcu STIHL v danej krajine na adrese [www.stihl.com](http://www.stihl.com).



#### VAROVANIE

- Rezné hrany rezného noža sú ostré. Používateľ sa môže porať.
  - ▶ Používajte ochranné rukavice.
- ▶ Vypnite kosačku na trávu.
- ▶ Spojkou predĺžovacieho kábla vytiahnite zo sieťovej zástrčky kosačky na trávu.
- ▶ Nainštalujte kosačku na trávu.
- ▶ Demontujte rezný nôž.
- ▶ Naostrite rezný nôž. Pritom dodržiavajte uhol brúsenia a vychladte rezný nôž,  18.2. Počas ostrenia nesmie rezný nôž zmodrieť.
- ▶ Namontujte rezný nôž.
- ▶ Ak nastanú nejasnosti: Vyhládajte špecializovaného predajcu spoločnosti STIHL.

## 16 Oprava

### 16.1 Oprava kosačky na trávnu

Používateľ nemôže sám opravovať kosačku ani nôž.











- ▶ Ak je kosačka na trávnu znečistená alebo je poškodený nôž: Nepoužívajte kosačku na

trávnu ani nôž a vyhľadajte špecializovaného predajcu STIHL.









- ▶ Ak sú štítky s upozornením nečitateľné alebo poškodené: Štítky s upozornením dajte vymeniť špecializovaným predajcom STIHL.

## 17 Odstraňovanie porúch

### 17.1 Odstránenie porúch kosačky na trávnu

Porucha	Príčina	Odstránenie problému
Pri zapnutí sa kosačka na trávnu nespustí.	Zástrčka alebo spojka predĺžovacieho kábla nie je zastrčená.	▶ Pripojte zástrčku alebo spojku predĺžovacieho kábla,  7.
	Aktivoval sa istič vedenia (poistka) alebo prúdový chránič FI. Elektrický obvod je preťažený alebo chybný.	<ul style="list-style-type: none"> <li>▶ Vyhľadajte a odstráňte príčinu ich aktivovania. Zapnite istič vedenia (poistka) alebo prúdový chránič FI.</li> <li>▶ Vypnite ostatné elektrické spotrebiče odoberajúce prúd pripojené k rovnakému el. obvodu.</li> </ul>
	Zásuvka je nedostatočne istená.	▶ Zástrčku predĺžovacieho kábla zapojte do správne istenej zásuvky  18.
	Predĺžovací kábel nemá správny prierez.	▶ Použite predĺžovací kábel s dostatočným prierezom káblového vedenia,  18.
	Predĺžovací kábel je príliš dlhý.	▶ Použite predĺžovací kábel so správnou dĺžkou,  18.
	Motor je prehriaty.	<ul style="list-style-type: none"> <li>▶ Vyčistite kosačku na trávnu,  14.</li> <li>▶ Nechajte kosačku na trávnu vychladnúť.</li> </ul>
	Odpor rezného noža je príliš veľký.	<ul style="list-style-type: none"> <li>▶ Nastavte väčšiu výšku kosenia,  10.2.</li> <li>▶ Kosačku zapínajte v nižšej trávne.</li> </ul>
	Oblasť okolo noža je upchatá.	▶ Vyčistite kosačku na trávnu,  14.
	Verzia pre GB: Chybná poistka v zásuvke.	▶ Vymeňte poistku v zásuvke.
	Kosačka na trávnu sa počas prevádzky vypína.	Zástrčka alebo spojka predĺžovacieho kábla už nie je zastrčená.
Aktivoval sa istič vedenia (poistka) alebo prúdový chránič FI. Elektrický obvod je preťažený alebo chybný.		<ul style="list-style-type: none"> <li>▶ Vyhľadajte a odstráňte príčinu ich aktivovania. Zapnite istič vedenia (poistka) alebo prúdový chránič FI.</li> <li>▶ Vypnite ostatné elektrické spotrebiče odoberajúce prúd pripojené k rovnakému el. obvodu.</li> </ul>
Zásuvka je nedostatočne istená.		▶ Zástrčku predĺžovacieho kábla zapojte do správne istenej zásuvky  18.
Aktivovala sa ochrana proti prúdovému preťaženiu.		<ul style="list-style-type: none"> <li>▶ Nechajte kosačku na trávnu vychladnúť. Čas vychladnutia do 10 minút.</li> <li>▶ Vyčistite kosačku na trávnu,  14.</li> <li>▶ Kosačku na trávnu vedte pomalšie.</li> <li>▶ Nastavte väčšiu výšku kosenia,  10.2.</li> </ul>



Porucha	Príčina	Odstránenie problému
		<ul style="list-style-type: none"> <li>▶ Pokosťte nižšiu trávu.</li> <li>▶ Naostrite rezný nôž,  15.3.</li> <li>▶ Použite predĺžovací kábel so správnou dĺžkou,  18.</li> <li>▶ Použite predĺžovací kábel s dostatočným prierezom káblového vedenia,  18.</li> </ul>
	Nôž je blokový.	▶ Vyčistite kosačku na trávu,  14.
Kosačka na trávu silno vibruje počas prevádzky.	Skrutka na noži je uvoľnená.	▶ Dotiahnite skrutku,  15.2.2.
	Nôž nie je správne vyvážený.	▶ Naostrenie a vyváženie rezného noža,  15.3.
Tráva je pokosená nečisto alebo trávník je žltý.	Rezný nôž je tupý alebo opotrebovaný.	▶ Naostrenie a vyváženie rezného noža,  15.3.
	Odpor rezného noža je príliš veľký.	<ul style="list-style-type: none"> <li>▶ Nastavte väčšiu výšku kosenia,  10.2.</li> <li>▶ Pokosťte nižšiu trávu.</li> </ul>

## 18 Technické údaje

### 18.1 Kosačka na trávu STIHL RME 235.0

- Siet'ové napätie: pozri výkonový štítok
- Frekvencia: pozri výkonový štítok
- Príkon: 1200 W
- Hmotnosť (m) so zberným košom na trávu: 13 kg
- Verzia pre GB:
  - Hmotnosť (m) s pripojovacím káblom a zberným košom na trávu: 14 kg
- Maximálny obsah zberného koša na trávu: 30 l
- Pracovná šírka: 33 cm
- Otáčky (n): 3200 /min
- Trieda elektrickej ochrany: II
- Druh elektrickej ochrany: IPX4

### 18.2 Nôž

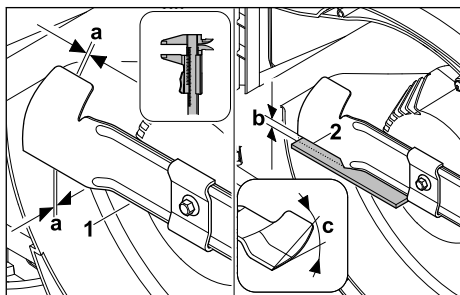

- Minimálna hrúbka a: 1,6 mm
- Maximálne zbrúsenie b: 5 mm
- Uhol ostria c: 30°

### 18.3 Predĺžovacie káble

Ak sa používa predĺžovací kábel, musí mať ochranný vodič a jeho žily musia mať v závislosti od napätia a dĺžky predĺžovacieho kábla minimálne nasledujúce prierezy:

#### Ak je hodnota menovitého napätia na výkonnom štítku 220 V až 240 V:

- Dĺžka kábla do 20 m: AWG 15 / 1,5 mm<sup>2</sup>
- Dĺžka kábla 20m až 50 m: AWG 13 / 2,5 mm<sup>2</sup>

#### Ak je hodnota menovitého napätia na výkonnom štítku 100 V až 127 V:

- Dĺžka kábla do 10 m: AWG 14 / 2,0 mm<sup>2</sup>
- Dĺžka kábla 10 m až 30 m: AWG 12 / 3,5 mm<sup>2</sup>

### 18.4 Hodnoty zvuku a hodnoty vibrácií

Hodnota K pre hladinu akustického tlaku má hodnotu 2 dB(A). Hodnota K pre hladinu akustického výkonu má hodnotu 0,8 dB(A). Hodnota K pre hodnotu vibrácií má hodnotu 0,70 m/s<sup>2</sup>.

- Hladina akustického tlaku L<sub>pA</sub> nameraná podľa normy EN IEC 62841-4-3: 80 dB(A)
- Garantovaná hladina akustického výkonu L<sub>WA</sub>D nameraná podľa normy 2000/14/EC / SI 2001/1701: 93 dB(A)
- Hodnota vibrácií a<sub>hv</sub> nameraná podľa normy EN IEC 62841-4-3, vodiace držadlo: 1,40 m/s<sup>2</sup>

Uvedené hodnoty vibrácií boli namerané podľa normovaného kontrolného postupu a je ich možné použiť na porovnanie elektrických strojov. Skutočne vyskytujúce sa hodnoty vibrácií sa môžu od uvedených hodnôt odchyľovať, a to

v závislosti od druhu použitia. Uvedené hodnoty vibrácií je možné použiť na prvý odhad vibračného zaťaženia. Skutočné vibračné zaťaženie sa musí odhadnúť. Pritom je možné zohľadniť aj časy, v ktorých je elektrický stroj vypnutý, a časy, v ktorých je síce zapnutý, ale beží bez zaťaženia.

Informácie o splnení smernice o minimálnych zdravotných a bezpečnostných požiadavkách vyplývajúcich z vystavenia pracovníkov rizikám vzniknutým pôsobením fyzikálnych faktorov (vibrácie) 2002/44/EC a SI 2005/1093 nájdete uvedené na stránke [www.stihl.com/vib](http://www.stihl.com/vib).

## 18.5 REACH

REACH označuje nariadenie ES pre registráciu, hodnotenie a autorizáciu chemikálií.

Informácie na splnenie Nariadenia REACH sú uvedené na stránke [www.stihl.com/reach](http://www.stihl.com/reach).

## 19 Náhradné diely a príslušenstvo

### 19.1 Náhradné diely a príslušenstvo

**STIHL** Tieto symboly označujú originálne náhradné diely STIHL a originálne príslušenstvo STIHL.

STIHL odporúča používanie originálnych náhradných dielov STIHL a príslušenstva značky STIHL.

Náhradné diely a príslušenstvo iných výrobcov nemôžu byť spoločnosťou STIHL odborné posudzované z hľadiska spoľahlivosti, bezpečnosti a vhodnosti aj napriek vykonávanému sledovaniu trhu a STIHL nemôže za ich použitie ručiť.

Originálne náhradné diely STIHL a originálne príslušenstvo STIHL sú dostupné u špecializovaného predajcu značky STIHL.

### 19.2 Dôležité náhradné diely

- Nôž: 6311 702 0100
- Skrutka noža: 9018 321 1800
- Unášač: 6311 702 0600

## 20 Likvidácia

### 20.1 Likvidácia kosačky na trávu

Informácie o likvidácii sú k dispozícii od miestneho úradu alebo u špecializovaného predajcu STIHL.

Nesprávna likvidácia môže byť škodlivá pre zdravie a znečisťovať životné prostredie.

- ▶ Výrobky STIHL vrátane obalov zašlite na vhodné zberné miesto na recykláciu v súlade s miestnymi predpismi.
- ▶ Nelikvidujte v domovom odpade.

## 21 EÚ vyhlásenie o zhode

### 21.1 Kosačka na trávu STIHL RME 235.0

STIHL Tirol GmbH  
Hans Peter Stihl-Strasse 5  
6336 Langkampfen

Rakúsko

týmto zodpovedne vyhlasuje, že

- Druh konštrukcie: Elektrická kosačka na trávu
- Výrobná značka: STIHL
- Typ: RME 235.0
- Šírka záberu pri kosení: 33 cm
- Sériové identifikačné číslo: 6311

zodpovedá príslušným ustanoveniam smerníc 2000/14/EC, 2006/42/EC, 2014/30/EU a 2011/65/EU a bola vyvinutá a zhotovená v súlade s danými verziami nasledujúcich noriem platných k dátumu výroby: EN 62841-1, EN ISO 12100 s odvolaním na EN IEC 62841-4-3, EN 55014-1 a EN 55014-2.

Sídlo účastníkov konania:

TÜV Rheinland LGA Products GmbH  
Tillystraße 2  
90431 Nürnberg, DE

Na zistenie nameranej a garantovanej hladiny akustického výkonu bola aplikovaná smernica 2000/14/EC, príloha VIII.

- Nameraná hladina akustického výkonu: 92,1 dB(A)
- Garantovaná hladina akustického výkonu: 93 dB(A)

Technické podklady sú uschované v spoločnosti STIHL Tirol GmbH.

Rok výroby a číslo stroja sú uvedené na kosačke na trávu.

Langkampfen, 14.04.2023

STIHL Tirol GmbH



v z.

Matthias Fleischer, Vedúci oddelenia vývoja produktov



v z.

Sven Zimmermann, Vedúci oddelenia kvality

## 22 Prehlásenie o zhode výrobcom – UKCA

### 22.1 Kosačka na trávu STIHL RME 235.0

STIHL Tirol GmbH  
Hans Peter Stihl-Straße 5  
6336 Langkampfen

Rakúsko

týmto zodpovedne vyhlasuje, že

- Druh konštrukcie: Elektrická kosačka na trávu
- Výrobná značka: STIHL
- Typ: RME 235.0
- Šírka záberu pri kosení: 33 cm
- Sériové identifikačné číslo: 6311

zodpovedá príslušným ustanoveniam UK Noise Emission in the Environment by Equipment for use Outdoors Regulations 2001, Supply of Machinery (Safety) Regulations 2008, Electromagnetic Compatibility Regulations 2016 a The Restriction of the Use of Certain Hazardous Substances in Electronic Equipment Regulations 2012 a bola vyvinutá a vyrobená v súlade s danými verziami nasledujúcich noriem platnými k dátumu výroby: EN 62841-1, EN ISO 12100 s odvolaním na EN IEC 62841-4-3, EN 55014-1 a EN 55014-2.

Sídlo účastníkov konania:

TUV Rheinland UK LTD  
1011 Stratford Road  
Solihull, B90 4BN

Na zistenie nameranej a garantovanej hladiny akustického výkonu sme postupovali podľa Noise Emission in the Environment by Equipment for use Outdoors Regulations 2001, Schedule 11.

- Nameraná hladina akustického výkonu: 92,1 dB(A)
- Garantovaná hladina akustického výkonu: 93 dB(A)

Technické podklady sú uschované v spoločnosti STIHL Tirol GmbH.

Rok výroby a číslo stroja sú uvedené na kosačke na trávu.

Langkampfen, 14.04.2023

STIHL Tirol GmbH

0478-121-9805-A



v z.

Matthias Fleischer, Vedúci oddelenia vývoja produktov



v z.

Sven Zimmermann, Vedúci oddelenia kvality

## 23 Všeobecné bezpečnostné pokyny a bezpečnostné pokyny pre konkrétny výrobok

### 23.1 Úvod

Táto kapitola reprodukuje všeobecné a špecifické bezpečnostné pokyny pre konkrétny výrobok, ktoré sú predpísané a vopred formulované v norme výrobku.

Bezpečnostné pokyny na zabránenie úrazu elektrickým prúdom uvedené v časti „Elektrická bezpečnosť“ sa nevzťahujú na akumulátorové výrobky STIHL, s výnimkou bodu c).



#### VAROVANIE

- **Prečítajte si všetky bezpečnostné pokyny, návody, obrázky a technické údaje, ktoré patria ku kosačke na trávu.** Zanedbanie pri dodržiavaní nasledujúcich pokynov môže zapríčiniť úraz elektrickým prúdom, požiar alebo vážne zranenia. **Všetky bezpečnostné pokyny a návody si uschovajte do budúcnosti.**

### 23.2 Bezpečnosť na pracovisku

- a) **Udržujte pracovnú oblasť čistú a dobre osvetlenú.** Neporiadok alebo neosvetlené pracovné oblasti môžu viesť k nehodám.
- b) **Kosačku na trávu nepoužívajte vo výbušnom prostredí, kde sa nachádzajú horľavé kvapaliny, plyny alebo prach.** Kosačky na trávu vytvárajú iskry, ktoré môžu zapáliť prach alebo výpary.
- c) **Pri používaní kosačky na trávu zabráňte prístupu detí a iných osôb.** Pri rozptýlení môžete stratiť kontrolu nad kosačkou na trávu.

### 23.3 Elektrická bezpečnosť

- a) **Pripojovací konektor kosačky na trávu musí pasovať do zásuvky. Konektor sa nesmie nijako upravovať. Nepoužívajte adaptérové konektory spolu s kosačkami na trávu s ochranným uzemnením.** Neupravené konektory a zodpovedajúce zásuvky znižujú riziko úrazu elektrickým prúdom.
- b) **Vyhňte sa kontaktu tela s uzemnenými povrchmi, ako sú potrubia, ohrievače, sporáky a chladničky.** Ak je vaše telo uzemnené, existuje zvýšené riziko úrazu elektrickým prúdom.
- c) **Kosačku na trávu nepoužívajte v daždi ani za mokra.** To môže zvýšiť riziko úrazu elektrickým prúdom.
- d) **Prívodný kábel nepoužívajte nesprávne. Prívodný kábel nikdy nepoužívajte na prenášanie, ťahanie alebo odpojenie kosačky na trávu. Prívodný kábel uchovávajte mimo dosahu tepla, oleja, ostrých hrán alebo pohyblivých dielov.** Poškodené alebo zamotané prívodné káble zvyšujú riziko úrazu elektrickým prúdom.
- e) **Pri práci s kosačkou na trávu vonku používajte len predĺžovacie káble, ktoré sú vhodné aj na vonkajšie použitie.** Použitie predĺžovacieho kábla vhodného na vonkajšie použitie znižuje riziko úrazu elektrickým prúdom.
- f) **Ak je prevádzka kosačky na trávu vo vlhkom prostredí nevyhnutná, použite prúdový chránič.** Použitie prúdového chrániča znižuje riziko úrazu elektrickým prúdom.

### 23.4 Bezpečnosť osôb

- a) **Pri práci s kosačkou na trávu buďte pozorní, dávajte pozor na to, čo robíte, a používajte zdravý rozum. Kosačku na trávu nepoužívajte, keď ste unavení alebo pod vplyvom drog, alkoholu alebo liekov.** Chvilka neopatrnosti pri používaní kosačky na trávu môže viesť k vážnym zraneniam.
- b) **Používajte osobné ochranné vybavenie a vždy ochranné okuliare.** Používanie osobného ochranného vybavenia, ako je maska proti prachu, protišmyková bezpečnostná obuv, ochranná prilba alebo chrániče sluchu, v závislosti od typu a použitia kosačky na trávu, znižuje riziko poranenia.
- c) **Zabráňte neúmyselnému uvedeniu do prevádzky. Pred pripojením kosačky na trávu k elektrickej sieti a/alebo batérii, jej zdvihnutím alebo prenášaním sa uistite, že je kosačka**

**na trávu vypnutá.** Ak máte pri prenášaní kosačky na trávu prst na spínači alebo ak pripojíte kosačku na trávu k napájaniu, keď je zapnutá, môže to viesť k nehode.

- d) **Pred zapnutím kosačky odstráňte nastavovacie nástroje alebo skrutkovacie kľúče.** Nástroj alebo kľúč zaseknutý v rotujúcom diele kosačky na trávu môže spôsobiť poranenia.
- e) **Vyhňte sa nesprávnemu držaniu tela. Dbajte na to, aby ste stáli bezpečne a vždy udržiavali rovnováhu.** Vďaka tomu môžete kosačku na trávu lepšie ovládať v neočakávaných situáciách.
- f) **Noste vhodné oblečenie. Nenoste voľné oblečenie ani šperky. Vlasy a oblečenie udržujte mimo dosahu pohyblivých dielov.** Voľné oblečenie, šperky alebo dlhé vlasy môžu byť zachytené pohyblivými dielmi.
- g) **Ak je možné namontovať zariadenia na odsávanie a zber prachu, musia byť správne pripojené a používané.** Používanie odsávača prachu môže znížiť nebezpečenstvo spôsobené prachom.
- h) **Nenechajte sa oklamať falošným pocitom bezpečia a neignorujte bezpečnostné pravidlá pre kosačky na trávu, aj keď kosačku na trávu poznáte po jej viacnásobnom použití.** Neopatrné konanie môže v priebehu zlomku sekundy viesť k vážnym zraneniam.

### 23.5 Používanie a manipulácia s kosačkou na trávu

- a) **Kosačku na trávu nepreťažujte. Používajte kosačku na trávu určenú na vašu prácu.** So správnou kosačkou na trávu budete pracovať lepšie a bezpečnejšie v uvedenom výkonnom rozsahu.
- b) **Nepoužívajte kosačku na trávu, ktorej spínač je poškodený.** Kosačka na trávu, ktorá sa už nedá zapnúť alebo vypnúť, je nebezpečná a musí sa opraviť.
- c) **Pred akýmikoľvek úpravami zariadenia, výmenou dielov vkladacích nástrojov alebo odložením kosačky na trávu odpojte konektor zo zásuvky a/alebo vyberte odpojiteľný akumulátor.** Toto preventívne opatrenie zabraňuje neúmyselnému spusteniu kosačky na trávu.
- d) **Nepoužívané kosačky na trávu uchovávajte mimo dosahu detí. Nedovoľte, aby kosačku na trávu používala osoba, ktorá s ňou nie je oboznámená alebo si neprečítala tento**

- návod.** Kosačky na trávnu sú nebezpečné, ak ich používajú neskúsené osoby.
- e) **Kosačku na trávnu a vkladací nástroj udržiavajte starostlivo.** Skontrolujte, či pohyblivé diely fungujú správne a či nie sú zaseknuté, či nie sú zlomené alebo poškodené tak, že by sa narušila funkcia kosačky na trávnu. **Pred použitím kosačky na trávnu nechajte poškodené diely opraviť.** Zle udržiavané kosačky na trávnu spôsobujú mnoho nehôd.
- f) **Rezné nástroje udržiavajte ostré a čisté.** Starostlivo udržiavané rezné nástroje s ostrými reznými hranami sa menej zasekávajú a ľahšie sa vedú.
- g) **Kosačku na trávnu, vkladací nástroj, príslušenstvo atď. používajte podľa týchto pokynov.** Zohľadnite pritom pracovné podmienky a vykonávanú činnosť. Používanie kosačiek na trávnu na iné účely, než na ktoré sú určené, môže viesť k nebezpečným situáciám.
- h) **Udržujte rukoväta a úchopové plochy suché, čisté a bez oleja a mastnoty.** Klzké rukoväta a úchopové plochy neumožňujú bezpečnú prevádzku a ovládanie kosačky na trávnu v nepredvídaných situáciách.
- e) **Pred použitím skontrolujte sieťový kábel a všetky predlžovacie káble, či nevykazujú známky poškodenia alebo starnutia.** Kosačku na trávnu nepoužívajte, ak je kábel poškodený alebo opotrebovaný. Ak sa sieťový kábel počas prevádzky poškodí alebo opotrebuje, vypnite kosačku na trávnu a nedotýkajte sa kábla, kým neodpojíte sieťovú zástrčku. Poškodený sieťový kábel alebo predlžovací kábel môže spôsobiť úraz elektrickým prúdom, požiar a/alebo vážne zranenie.
- f) **Pravidelne kontrolujte, či nie je zberný kôš na trávnu opotrebovaný alebo poškodený.** Opatrebovaný alebo poškodený zberný kôš na trávnu zvyšuje riziko poranenia.
- g) **Ochranné kryty nechajte na ich mieste. Ochranné kryty musia byť funkčné a riadne upevnené.** Uvoľnený, poškodený alebo nesprávne fungujúci ochranný kryt môže spôsobiť poranenia.
- h) **Udržujte otvory na prívod vzduchu bez usadenín.** Zablokované prívody vzduchu a usadeniny môžu spôsobiť prehriatie alebo nebezpečenstvo požiaru.
- i) **Pri práci s kosačkou na trávnu vždy noste protišmykovú bezpečnostnú obuv. Nikdy neppracujte naboso alebo v otvorených sandáloch.** Tým sa znižuje riziko poranenia nôh pri kontakte s rotujúcim nožom kosačky.
- j) **Pri práci s kosačkou na trávnu vždy noste dlhé nohavice.** Holá pokožka zvyšuje pravdepodobnosť poranenia vymrštenými dielmi.
- k) **Kosačku na trávnu nepoužívajte v mokrej tráve. Počas kosenia sa prechádzajte, nikdy nebežte.** Tým sa znižuje riziko pošmyknutia a pádu, ktoré by mohli viesť k zraneniam.
- l) **Kosačku na trávnu nepoužívajte na príliš strmých svahoch.** Znižuje sa tak riziko straty kontroly, pošmyknutia a pádu, čo by mohlo viesť k zraneniam.
- m) **Pri práci na svahoch sa uistite, že máte bezpečnú oporu; pracujte vždy naprieč svahom, nikdy nie nahor alebo nadol, a pri zmene smeru práce buďte veľmi opatrní.** Znižuje sa tak riziko straty kontroly, pošmyknutia a pádu, čo by mohlo viesť k zraneniam.
- n) **Pri spätnom kosení alebo pri priťahovaní kosačky na trávnu k sebe postupujte obzvlášť opatrne. Vždy venujte pozornosť okoliu.** Tým sa znižuje nebezpečenstvo potknutia pri pádi.

## 23.6 Servis

- a) **Kosačku na trávnu nechajte opraviť len kvalifikovaným odborným personálom a len s originálnymi náhradnými dielmi.** Tým sa zaisťujú zachovanie bezpečnosti kosačky na trávnu.

## 23.7 Bezpečnostné pokyny pre kosačky na trávnu s napájaním z elektrickej siete

- a) **Kosačku na trávnu nepoužívajte za zlého počasia, najmä počas búrky.** Znižuje sa tak riziko zásahu bleskom.
- b) **Dôkladne skontrolujte pracovnú oblasť, či sa v nej nenachádzajú voľne žijúce zvieratá.** Spustená kosačka na trávnu môže zraniť voľne žijúce zvieratá.
- c) **Dôkladne preskúmajte pracovnú oblasť a odstráňte všetky kamene, tyče, drôty, kosti a iné cudzie telesá.** Vyhadzované diely môžu spôsobiť poranenia.
- d) **Pred použitím kosačky na trávnu vždy skontrolujte, či nôž kosačky a žací mechanizmus nie sú opotrebované alebo poškodené.** Opatrebované alebo poškodené diely zvyšujú riziko poranenia.



- o) **Сieťový kábel držte mimo dosahu nožov kosačky.** Poškodený sieťový kábel môže spôsobiť úraz elektrickým prúdom, požiar a/ alebo vážne zranenie.
- p) **Ak je sieťový kábel zachytený alebo poškodený, kosačku na trávu vypnite a odpojte sieťovú zástrčku.** Zachytené alebo poškodené káble môžu zvýšiť riziko úrazu elektrickým prúdom.
- q) **Nedotýkajte sa nožov ani iných nebezpečných dielov, ktoré sa ešte pohybujú.** Tým sa znižuje nebezpečenstvo poranenia pohyblivými dielmi.
- r) **Pred odstránením zachyteného materiálu alebo čistením kosačky na trávu sa uistite, že sú všetky spínače vypnuté a je odpojená elektrická zástrčka.** Neočakávaná prevádzka kosačky na trávu môže spôsobiť vážne poranenie.

## Содержание

1	Предисловие.....	236
2	Информация к данному руководству по эксплуатации.....	236
3	Обзор.....	237
4	Указания по технике безопасности.....	238
5	Подготовка газонокосилки к работе.....	243
6	Сборка газонокосилки.....	244
7	Подключение газонокосилки к сети.....	246
8	Включение и выключение газонокосилки.....	246
9	Проверка газонокосилки.....	246
10	Работа с газонокосилкой.....	247
11	После работы.....	249
12	Транспортировка.....	249
13	Хранение.....	249
14	Очистка.....	249
15	Техническое обслуживание.....	250
16	Ремонт.....	251
17	Устранение неисправностей.....	251
18	Технические данные .....	252
19	Запасные части и принадлежности .....	253
20	Утилизация.....	254
21	Сертификат соответствия ЕС.....	254
22	Адреса.....	254
23	Общие и характерные для конкретного изделия указания по технике безопасности.....	255

## 1 Предисловие

Уважаемый клиент,

мы рады, что вы выбрали изделие STIHL. Мы разрабатываем и производим продукцию высочайшего качества, соответствующую потребностям наших клиентов. Наша продукция обеспечивает высокую надежность даже при экстремальных нагрузках.

STIHL – это и высочайшее качество обслуживания. Наши представители всегда готовы провести для вас компетентную консультацию и инструктаж, а также обеспечить всестороннюю техническую поддержку.

Компания STIHL безоговорочно проводит политику бережного и ответственного отношения к природе. Данное руководство по эксплуатации предназначено для содействия вам в безопасной и экологически благоприятной эксплуатации изделия STIHL в течение всего длительного срока службы.

Мы благодарим вас за доверие и желаем приятных впечатлений от вашего нового изделия STIHL.



Д-р Николас Штиль

**ВАЖНО! ПЕРЕД ПРИМЕНЕНИЕМ ОЗНАКОМИТЬСЯ И СОХРАНИТЬ.**

## 2 Информация к данному руководству по эксплуатации

### 2.1 Применяемые документы

Данная инструкция по эксплуатации является переводом оригинальной инструкции по эксплуатации изготовителя по определению Директивы ЕС 2006/42/ЕС.

Применяются местные правила техники безопасности.

### 2.2 Маркировка предупредительных надписей в тексте



- Указывает на возможные опасности, которые ведут к тяжелым травмам или смерти.
  - ▶ Описанные меры помогут предотвратить тяжелые травмы или смерть.



**ПРЕДУПРЕЖДЕНИЕ**

- Указывает на возможные опасности, которые могут привести к тяжелым травмам **или смерти**.
  - ▶ Описанные меры помогут предотвратить тяжелые травмы или смерть.

**УКАЗАНИЕ**

- Указывает на возможные опасности, которые могут привести к возникновению материального ущерба.
  - ▶ Описанные меры помогут избежать возникновения материального ущерба.

**2.3 Символы в тексте**

Данный символ указывает на главу в данной инструкции по эксплуатации.

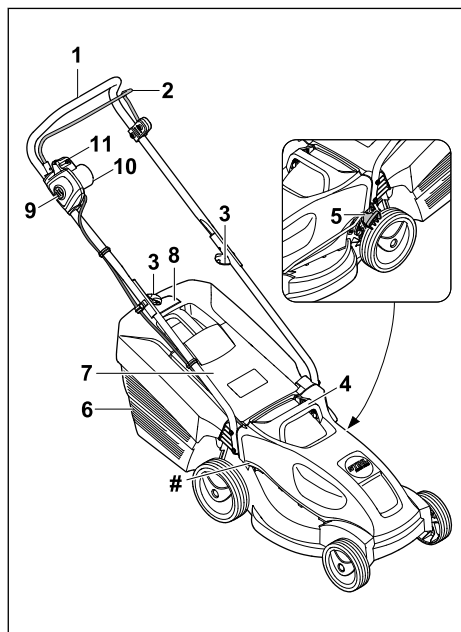
**3 Обзор****3.1 Газонокосилка****1 Ведущая ручка**

Ведущая ручка предназначена для удерживания, продвижения и транспортировки газонокосилки.

**2 Рукоятка переключения**

Рукоятка переключения вместе с кнопкой блокировки включает и выключает нож.

**3 Поворотные ручки**

Поворотные ручки зажимают верхнюю часть ведущей ручки на нижней части ведущей ручки и служат для складывания ведущей ручки.

**4 Ручка для транспортировки**

Ручка для транспортировки предназначена для переноса газонокосилки.

**5 Рычаг**

Рычаг используется для установки высоты скашивания.

**6 Травосборник**

Травосборник собирает скошенную траву.

**7 Откидная крышка**

Откидная крышка закрывает желоб выброса.

**8 Индикатор заполнения травосборника**

Индикатор заполнения травосборника указывает на загрузку травосборника.

**9 Кнопка блокировки**

Кнопка блокировки вместе с рукояткой переключения включает и выключает ножи.

**10 Вилка сети**

Сетевая вилка соединяет газонокосилку с удлинительным кабелем.

**11 Отверстие**

Отверстие служит в качестве зажима для разгрузки кабеля от натяжения.

**# Фирменная табличка с паспортными данными и номером машины****3.2 Символы**

На газонокосилке могут быть нанесены символы, они означают следующее:



Гарантированный уровень шума в соответствии с Директивой 2000/14/ЕС в дБ(А) для сопоставления акустической эмиссии продуктов.



Не утилизировать продукт вместе с бытовыми отходами.



Электроинструмент класса защиты II



Переменный ток

**IPX4** Маркировка IP



Включить нож.

## 4 Указания по технике безопасности

### 4.1 Предупредительные символы

#### ▲ ПРЕДУПРЕЖДЕНИЕ

На газонокосилке могут быть нанесены предупредительные символы, они означают следующее:



Соблюдать предписания по технике безопасности и выполнять соответствующие действия.



Обязательно следует прочитать, понять и сохранить инструкцию по эксплуатации.



Соблюдать осторожность и следить за возможными отбрасываемыми предметами — соблюдать расстояние и не допускать присутствия посторонних лиц.



Не касаться вращающегося ножа.



В случае повреждения соединительного кабеля или удлинительного кабеля: Извлечь сетевую вилку из розетки.

Соблюдать предписания по технике безопасности при чистке, транспортировке, хранении, техническом обслуживании и ремонте.



Соединительный кабель должен находиться на безопасном расстоянии от режущего инструмента.



Не допускать попадания дождя и влаги на газонокосилку.

### 4.2 Использование по назначению

Газонокосилка STIHL RME 235.0 используется для кошения травы.

#### ▲ ПРЕДУПРЕЖДЕНИЕ

- Использование газонокосилки не по назначению может привести к серьезным травмам, смерти или материальному ущербу.
  - ▶ Газонокосилка следует использовать с удлинительным кабелем.
  - ▶ Использовать газонокосилку только в соответствии с описанием, приведенным в данной инструкции по эксплуатации.

### 4.3 Требования к пользователю

#### ▲ ПРЕДУПРЕЖДЕНИЕ

- Пользователи, не прошедшие инструктаж, могут не осознавать или неправильно оценивать опасности, связанные с газонокосилкой. Это связано с опасностью получения пользователем или другими лицами серьезных травм вплоть до летального исхода.



- ▶ Обязательно следует прочитать, понять и сохранить инструкцию по эксплуатации.

- ▶ При необходимости передать газонокосилку другому лицу передать также инструкцию по эксплуатации.
- ▶ Убедиться, что пользователь выполняет следующие условия:
  - Пользователь спокоен и бодр.
  - Пользователь физически, психически и умственно в состоянии управлять газонокосилкой и работать с ней. Если пользователь обладает физическими недостатками, он может работать с устройством только под надзором ответственного лица или следуя его указаниям.
  - Пользователь может осознавать и оценивать опасности, связанные с газонокосилкой.
  - Пользователь осознает, что несет ответственность за несчастные случаи и материальный ущерб.
  - Пользователь достиг совершеннолетия или обучен соответствующей профессии согласно национальным правилам.
  - Пользователь прошел инструктаж специализированного центра STIHL или специалиста перед первым использованием газонокосилки.

- Пользователь не находится под воздействием алкоголя, лекарств или наркотиков.
- ▶ При возникновении вопросов обратиться в сервисный центр STIHL.

#### 4.4 Рабочая одежда и оснащение

### ▲ ПРЕДУПРЕЖДЕНИЕ

- Во время работы предметы могут быть отброшены с высокой скоростью. Пользователь может получить травмы.
  - ▶ Во время работы надевать длинные брюки из износостойкого материала.
- Во время работы возможно образование пылевых вихрей. Вдыхаемая пыль может негативно повлиять на здоровье и стать причиной аллергических реакций.
  - ▶ При образовании пылевых вихрей надевать защитную маску от пыли.
- Несоответствующая одежда может зацепиться за древесину, мелкий кустарник или попасть в газонокосилку. Пользователь в несоответствующей одежде может получить серьезные травмы.
  - ▶ Надевать облегчающую одежду.
  - ▶ Необходимо снять шарфы и украшения.
- Во время очистки, технического обслуживания или транспортировки пользователь может коснуться ножа. Пользователь может получить травмы.
  - ▶ Необходимо работать в защитных перчатках.
- Если на пользователе надета несоответствующая обувь, он может поскользнуться. Пользователь может получить травмы.
  - ▶ Обувь должна быть прочной, закрытой и иметь нескользкую подошву.
- Во время заточки ножей могут вылететь частицы материала. Пользователь может получить травмы.
  - ▶ Надевать плотно прилегающие защитные очки. Подходящие защитные очки проверяются в соответствии со стандартом EN 166 или в соответствии с национальными правилами и доступны в розничной сети с соответствующей маркировкой.
  - ▶ Необходимо работать в защитных перчатках.

#### 4.5 Рабочая зона и окружающее пространство

##### 4.5.1 Газонокосилка

### ▲ ПРЕДУПРЕЖДЕНИЕ

- Другие люди, дети и животные могут не осознавать и не оценивать опасности, связанные с газонокосилкой и отброшенными ею предметами. Это связано с опасностью получения другими людьми, детьми и животными серьезных травм, а также с опасностью материального ущерба.
  - ▶ В рабочей зоне запрещено присутствие посторонних лиц, детей и животных.
  - ▶ Соблюдать дистанцию до предметов.
  - ▶ Не оставлять газонокосилку без присмотра.
  - ▶ Убедиться, что дети не могут играть с газонокосилкой.
- При работе в дождь пользователь может поскользнуться. Пользователь может получить серьезные травмы вплоть до летального исхода.
  - ▶ При дожде не работать.
- Газонокосилка не защищена от воздействия влаги. При работе под дождем или во влажной среде можно получить удар током. Пользователь может получить травму, а газонокосилка может быть повреждена.
  - ▶ Не работать во время дождя или во влажной среде.
  - ▶ Не косить мокрую траву.
- Электрические компоненты газонокосилки могут создавать искры. Искры могут стать причиной возгорания или взрыва в легковоспламеняющейся или взрывоопасной среде. Это может привести к серьезным травмам или летальному исходу и материальному ущербу.
  - ▶ Не работать рядом с легковоспламеняющимися и взрывчатыми веществами.
- Об удлинительный кабель можно споткнуться. При этом возможно травмирование человека и повреждение газонокосилки.
  - ▶ Прокладывать удлинительный кабель ровно по земле и так, чтобы его было хорошо видно.

#### 4.6 Безопасное состояние

##### 4.6.1 Газонокосилка

Газонокосилка находится в безопасном состоянии, если выполнены следующие условия:

- Газонокосилка не имеет повреждений.

- Удлинительный кабель и сетевая вилка не имеют повреждений.
- Газонокосилка чистая и сухая.
- Элементы управления работают исправно и не подвергались изменениям.
- Нож правильно установлен.
- На этой газонокосилке установлены оригинальные дополнительные принадлежности STIHL.
- Принадлежности установлены правильно.



## ▲ ПРЕДУПРЕЖДЕНИЕ

- Если устройство не находится в технически безопасном состоянии, то его компоненты могут работать неправильно, а защитные устройства могут выйти из строя. В результате чего возможно получение серьезных травм вплоть до летального исхода.
  - ▶ Не работать с поврежденной газонокосилкой.
  - ▶ Запрещается использовать поврежденный удлинительный кабель или сетевую вилку.
  - ▶ Если газонокосилка загрязнена или намочена: очистить газонокосилку и дать ей высохнуть.
  - ▶ Не вносить изменений в конструкцию газонокосилки.
  - ▶ Если элементы управления не работают: не работать с газонокосилкой.
  - ▶ На эту газонокосилку разрешается устанавливать оригинальные дополнительные принадлежности STIHL.
  - ▶ Производить установку ножа в соответствии с указаниями в данной инструкции по эксплуатации.
  - ▶ Производить установку принадлежностей в соответствии с указаниями в данной инструкции по эксплуатации или в инструкции по эксплуатации принадлежностей.
  - ▶ Не вставлять предметы в отверстия газонокосилки.
  - ▶ Заменять изношенные или поврежденные таблички с предупредительными надписями.
  - ▶ При возникновении вопросов обратиться в сервисный центр STIHL.

### 4.6.2 Нож

Нож находится в безопасном состоянии, если выполнены следующие условия:

- Нож и навесное оборудование не повреждены.
- Нож не деформирован.
- Нож правильно установлен.

- Нож правильно заточен.
- На ноже нет заусенцев.
- Нож правильно отбалансирован.
- Минимальная толщина ножа соблюдена,  18.2.
- Степень износа ножа не превышена,  18.2.
- Соблюден угол заточки,  18.2.

## ▲ ПРЕДУПРЕЖДЕНИЕ

- В небезопасном состоянии детали могут соскочить и быть отброшены. Это может привести к серьезным травмам.
  - ▶ Запрещается использовать поврежденный нож или неисправный аккумулятор.
  - ▶ Установить нож правильно.
  - ▶ Заточить нож правильно.
  - ▶ Если минимальная толщина не соблюдена: заменить нож.
  - ▶ Если превышена степень износа ножа: заменить нож.
  - ▶ Отбалансировать нож в специализированном центре STIHL.
  - ▶ При возникновении вопросов обратиться в сервисный центр STIHL.

## 4.7 Подключение к электрической сети

Контакт с находящимися под напряжением деталями может возникнуть по следующим причинам:

- Поврежден удлинительный кабель.
- Повреждена сетевая вилка удлинительного кабеля.
- Неправильно установлена розетка.

## ▲ ОПАСНОСТЬ

- Контакт с находящимися под напряжением деталями может привести к поражению электрическим током. Пользователь может получить серьезные травмы вплоть до летального исхода.
  - ▶ Необходимо проверить удлинительный кабель или подключенный к электросети удлинитель и сетевую вилку на наличие повреждений.



Если удлинительный кабель или подключенный к электросети сетевой кабель повреждены:

- ▶ не прикасаться к поврежденному месту.
- ▶ Извлечь сетевую вилку из розетки.
- ▶ Обратиться в специализированный центр STIHL для замены подключаемого к электросети сетевого кабеля.

- ▶ Браться за удлинительный кабель и сетевую вилку сухими руками.
- ▶ Вставить сетевую вилку удлинительного кабеля в правильно установленную и безопасную розетку с защитным контактом.
- ▶ Подключить газонокосилку через автоматический предохранительный выключатель (30 мА, 30 мс).
- Поврежденный или неподходящий удлинительный кабель может привести к удару электрическим током. В результате чего возможно получение серьезных травм вплоть до летального исхода.
  - ▶ Использовать удлинительный кабель надлежащего сечения,  18.
  - ▶ Использовать удлинительный кабель с водозащитой и допуском для уличного применения.
- ▶ Прокладывать удлинительный кабель таким образом, чтобы он не был натянут и не запутывался.
- ▶ Прокладывать удлинительный кабель таким образом, чтобы исключить его повреждение, заламывание, защемление или истирание.
- ▶ Предохранять удлинительный кабель от высокой температуры, контакта с маслом и химическими реагентами.
- ▶ Прокладывать удлинительный кабель на сухом основании.
- Во время работы удлинительный кабель нагревается. Если отвод тепла не обеспечен, нагревание может привести к возгоранию.
  - ▶ В случае использования кабельного барабана: полностью смотать кабель с барабана.

## ПРЕДУПРЕЖДЕНИЕ

- Неверное сетевое напряжение или неверная частота сети во время работы может стать причиной повышенного напряжения в газонокосилке. Газонокосилка может получить повреждения.
  - ▶ Сетевое напряжение и частота электросети должны совпадать с данными, указанными на фирменной табличке газонокосилки.
- В случае подключения нескольких электрических устройств к одной многоместной розетке возможна перегрузка электрических деталей во время работы. В результате электрические детали могут сильно нагреться и привести к возгоранию. Это может привести к серьезным травмам или летальному исходу и материальному ущербу.
  - ▶ К одной розетке следует подключать одну газонокосилку.
  - ▶ Не подключать газонокосилку к многоместным розеткам.
- Неправильно проложенный удлинительный кабель может быть поврежден, и об него можно споткнуться. При этом возможно травмирование человека и повреждение удлинительного кабеля.
  - ▶ Прокладывать удлинительный кабель таким образом, чтобы газонокосилка не могла его коснуться.
  - ▶ Прокладывать и маркировать удлинительный кабель таким образом, чтобы об него нельзя было споткнуться.

## 4.8 Работа с устройством

### ПРЕДУПРЕЖДЕНИЕ

- В некоторых ситуациях пользователь может потерять концентрацию. Он может споткнуться, упасть и получить серьезные травмы.
  - ▶ Работать спокойно и вдумчиво.
  - ▶ При плохих условиях освещения и видимости не работать с газонокосилкой.
  - ▶ Управлять газонокосилкой должен только один пользователь.
  - ▶ Следить за препятствиями.
  - ▶ Не переворачивать газонокосилку.
  - ▶ Работать, стоя на земле и сохраняя равновесие.
  - ▶ При появлении признаков усталости вовремя сделать перерыв.
  - ▶ При скашивании на склоне: косить в поперечном направлении к склону.
  - ▶ Не работать на склонах с уклоном более 25° (46,6 %).
- Вращающийся нож может поранить пользователя. Пользователь может получить серьезные травмы.
  - ▶ Не касаться вращающегося ножа.
  - ▶ Если нож заблокирован посторонним предметом: выключить газонокосилку и снять муфту удлинительного кабеля с сетевой вилки газонокосилки. Только после этого убрать мешающий предмет.
- Если во время работы газонокосилка изменяет поведение или ведет себя необычно, возможно, она находится в технически небезопасном состоянии. Это связано с



опасностью получения серьезных травм или материального ущерба.

- ▶ Прекратить работу, выключить газонокосилку, снять муфту удлинительного кабеля с сетевой вилки газонокосилки и обратиться в сервисный центр STIHL.
- Во время работы газонокосилки может возникнуть вибрация.
  - ▶ Необходимо работать в защитных перчатках.
  - ▶ Во время работы делать перерывы.
  - ▶ При появлении признаков нарушения кровообращения обратиться к врачу.
- Если во время работы нож столкнется с посторонним предметом, он может сломаться, в результате чего нож или его части могут быть отброшены из-под газонокосилки с большой скоростью. Это связано с опасностью получения травм или материального ущерба.
  - ▶ Необходимо удалить посторонние предметы из рабочей зоны.
- После того как пользователь отпускает рукоятку переключения, нож продолжает вращаться в течение некоторого времени. Это может привести к серьезным травмам.
  - ▶ Дождаться прекращения вращения ножа.
- При столкновении вращающегося ножа с твердым предметом могут возникнуть искры. Искры могут стать причиной возгорания в легковоспламеняющейся среде. Это может привести к серьезным травмам или летальному исходу и материальному ущербу.
  - ▶ Не работать в легковоспламеняющейся среде.
- Если газонокосилка оставлена без присмотра на наклонной поверхности, она может случайно откатиться. Это связано с опасностью получения травм или материального ущерба.
  - ▶ Оставлять газонокосилку без присмотра только тогда, когда она стоит на ровной поверхности и не может случайно откатиться.
- Если к ведущей ручке прикреплены какие-либо предметы, газонокосилка может опрокинуться из-за дополнительного веса. Это связано с опасностью получения травм или материального ущерба.
  - ▶ Не закреплять на ведущей ручке никакие предметы.

## **▲ ОПАСНОСТЬ**

- Если работы проводятся вблизи токоведущих кабелей, нож может соприкоснуться с

токоведущими кабелями и повредить их. Пользователь может получить серьезные травмы вплоть до летального исхода.

- ▶ Не работать рядом с токоведущими кабелями.
- При работе в непогоду пользователя может ударить молния. Пользователь может получить серьезные травмы вплоть до летального исхода.
  - ▶ При непогоде не работать.

## **4.9 Транспортировка**

### **4.9.1 Транспортировка**

## **▲ ПРЕДУПРЕЖДЕНИЕ**

- При транспортировке газонокосилка может опрокинуться или сдвинуться. Это связано с опасностью получения травм или материального ущерба.
  - ▶ Выключить газонокосилку и снять муфту удлинительного кабеля с сетевой вилки газонокосилки.
  - ▶ Дождаться прекращения вращения ножа.
  - ▶ Закрепить газонокосилку стяжными ремнями или сеткой, чтобы она не опрокинулась и не могла двигаться.

## **4.10 Хранение**

### **4.10.1 Хранение**

## **▲ ПРЕДУПРЕЖДЕНИЕ**

- Дети могут не осознавать и неправильно оценивать опасности, связанные с газонокосилкой. В результате чего они могут получить серьезные травмы.
  - ▶ Вытащить сетевую вилку удлинительного кабеля из розетки.
  - ▶ Снять муфту удлинительного кабеля с сетевой вилки газонокосилки.
  - ▶ Газонокосилка должна храниться в недоступном для детей месте.
- Электрические контакты газонокосилки и металлические компоненты могут подвергаться коррозии под воздействием влаги. Газонокосилка может получить повреждения.
  - ▶ Вытащить сетевую вилку удлинительного кабеля из розетки.
  - ▶ Снять муфту удлинительного кабеля с сетевой вилки газонокосилки.
  - ▶ Газонокосилку следует хранить в чистом и сухом месте.
- Если газонокосилка хранится на наклонной поверхности, она может случайно отката-



тятся. Это связано с опасностью получения травм или материального ущерба.

- ▶ Хранить газонокосилку только на ровной поверхности.

#### 4.11 Очистка, техническое обслуживание и ремонт

### ▲ ПРЕДУПРЕЖДЕНИЕ

- Если во время очистки, технического обслуживания или ремонта сетевая вилка вставлена в розетку, газонокосилка может случайно включиться. Это связано с опасностью получения серьезных травм или материального ущерба.



- ▶ Вытащить сетевую вилку удлинительного кабеля из розетки.

- ▶ Снять муфту удлинительного кабеля с сетевой вилки газонокосилки.
- ▶ Дождаться прекращения вращения ножа.
- Сильные чистящие средства, очистка струей высокого давления или острые предметы могут повредить газонокосилку или нож. В результате неправильной очистки газонокосилки и ножа компоненты могут не функционировать должным образом, а защитные устройства могут выйти из строя. Это может привести к серьезным травмам.
  - ▶ Производить очистку газонокосилки или ножа только в соответствии с описанием, приведенным в данной инструкции по эксплуатации.
- В результате неправильного технического обслуживания или ремонта газонокосилки или ножа компоненты могут не функционировать должным образом, а защитные устройства могут выйти из строя. В результате чего возможно получение серьезных травм вплоть до летального исхода.
  - ▶ Не осуществлять техническое обслуживание и ремонт газонокосилки своими силами.
  - ▶ При необходимости проведения технического обслуживания или ремонта газонокосилки обратиться в сервисный центр STIHL.
  - ▶ Производить техобслуживание ножа в соответствии с указаниями в этой инструкции по эксплуатации.
- Во время очистки, технического обслуживания или ремонта ножа пользователь может порезаться об острые режущие кромки. Пользователь может получить травмы.

- ▶ Необходимо работать в защитных перчатках.
- Во время заточки нож может нагреться. Пользователь может получить ожог.
  - ▶ Дождаться, пока нож остынет.
  - ▶ Необходимо работать в защитных перчатках.
- Нож газонокосилки может двигаться даже при выключенном двигателе. Во время техобслуживания ножа пользователь может быть травмирован движущимся ножом.
  - ▶ Работать осторожно.
  - ▶ Необходимо работать в защитных перчатках.
- Нож газонокосилки движется. Во время техобслуживания ножа у пользователя могут быть зажаты пальцы между движущимся ножом и неподвижными частями газонокосилки.
  - ▶ Работать осторожно.
  - ▶ Необходимо работать в защитных перчатках.

## 5 Подготовка газонокосилки к работе

### 5.1 Подготовка газонокосилки к работе

Перед началом работы необходимо выполнить следующие шаги:

- ▶ Снять упаковочный материал и транспортировочные фиксаторы.
- ▶ Убедиться, что следующие компоненты находятся в безопасном состоянии:
  - Газонокосилка, 4.6.1.
  - Нож, 4.6.2.
- ▶ Очистить газонокосилку, 14.2.
- ▶ Проверить нож, 9.2.
- ▶ Установить ведущую ручку, 6.1
- ▶ Откинуть ведущую ручку, 6.2.1.
- ▶ Подключить сетевую вилку газонокосилки к удлинительному кабелю, 7.1.
- ▶ Вставить сетевую вилку удлинительного кабеля в розетку, расположенную в хорошо доступном месте.
- ▶ Для обеспечения кошения и сбора скошенной травы в травосборник: установить травосборник, 6.3.2.
- ▶ Для обеспечения кошения и сброса скошенной травы сзади: снять травосборник, 6.3.3.
- ▶ Установить высоту скашивания, 10.2.
- ▶ Проверить элементы управления, 9.1.

- ▶ Если шаги не могут быть выполнены: не использовать газонокосилку и связаться со специализированным центром STIHL.

## 6 Сборка газонокосилки

### 6.1 Установка ведущей ручки

- ▶ Выключить газонокосилку.
- ▶ Снять муфту удлинительного кабеля с сетевой вилки газонокосилки.
- ▶ Поставить газонокосилку на ровную поверхность.

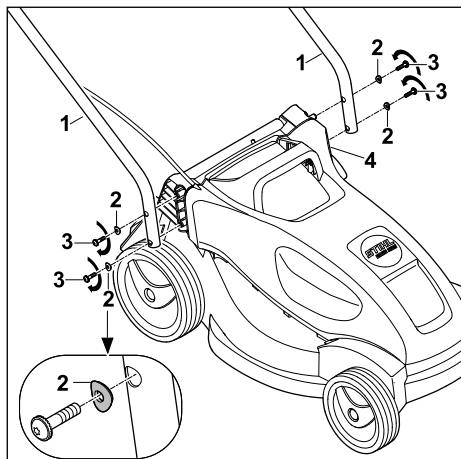

- ▶ Удерживать нижние части ведущей ручки (1) на газонокосилке таким образом, чтобы совпали отверстия.
- ▶ Протолкнуть винты (3) вместе с шайбами (2) снаружи внутрь через отверстия в нижней части ведущей ручки (1) и отверстия на газонокосилке (4), закрутить их и затянуть. Обе нижние части ведущей ручки (1) прочно соединены с газонокосилкой (4).
- ▶ Верхняя часть ведущей ручки может устанавливаться в двух положениях по высоте (a, b).

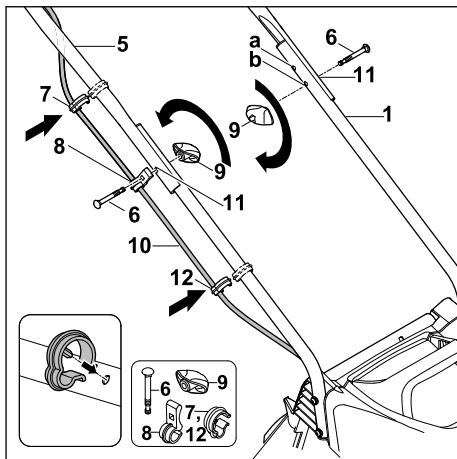

- ▶ Удерживать верхнюю часть ведущей ручки (5) на нижних частях ведущей ручки (1) таким образом, чтобы совпали отверстия.
- ▶ Вставить кабель (10) в кабельный зажим (8).
- ▶ На стороне, где расположен кабель, протолкнуть винт (6) снаружи внутрь через отверстия (11) в зажиме кабеля (8), в верхней части ведущей ручки (5) и нижней части ведущей ручки (1).
- ▶ С другой стороны, протолкнуть винт (6) снаружи внутрь через отверстия (11) в верхней части ведущей ручки (5) и в нижней части ведущей ручки (1).
- ▶ Установить поворотные ручки (9) на винты (6) с обеих сторон и закрутить их. Верхняя часть ведущей ручки (5) прочно соединена с нижними частями ведущей ручки (1).
- ▶ Вставить кабель (10) в кабельный зажим (7).
- ▶ Прижать зажим кабеля (7) к верхней части ведущей ручки (5) до щелчка.
- ▶ Вставить кабель (10) в кабельный зажим (12).
- ▶ Прижать зажим кабеля (12) к нижней части ведущей ручки (1) до щелчка.

Ведущую ручку запрещено повторно демонтировать.

### 6.2 Откидывание и складывание ведущей ручки

#### 6.2.1 Откидывание ведущей ручки

- ▶ Выключить газонокосилку.

- ▶ Снять муфту удлинительного кабеля с сетевой вилки газонокосилки
- ▶ Поставить газонокосилку на ровную поверхность.

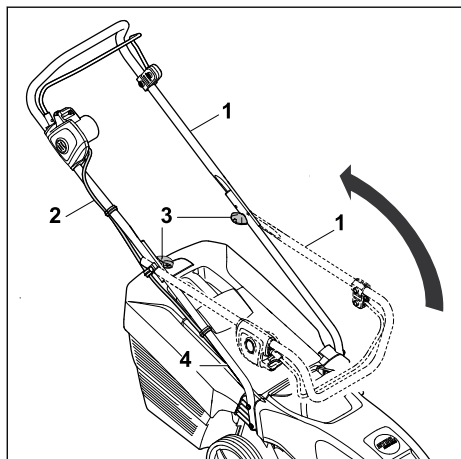

- ▶ Откинуть верхнюю часть ведущей ручки (1) назад и удерживать ее рукой. При этом следить за тем, чтобы не повредить кабель (2).
- ▶ Закрутить поворотные ручки (3) до отказа. Верхняя часть ведущей ручки (1) прочно соединена с нижней частью ведущей ручки (4).

### 6.2.2 Складывание ведущей ручки

Ведущую ручку можно сложить для удобной транспортировки или компактного хранения.

- ▶ Выключить газонокосилку.
- ▶ Снять муфту удлинительного кабеля с сетевой вилки газонокосилки.
- ▶ Поставить газонокосилку на ровную поверхность.

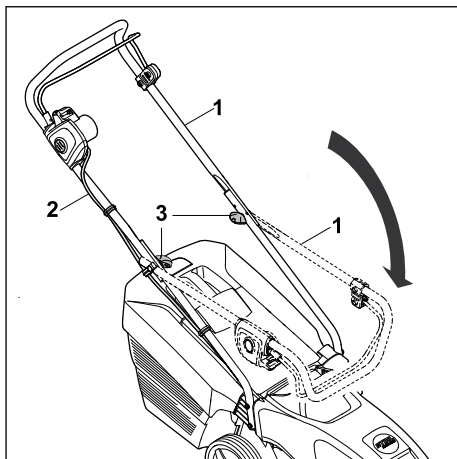

- ▶ Отвинтить поворотные ручки (3) настолько, чтобы они свободно вращались.
- ▶ Откинуть верхнюю часть ведущей ручки (1) вперед и следить за тем, чтобы кабель (2) не был поврежден.

## 6.3 Сборка, установка и снятие травосборника

### 6.3.1 Сборка травосборника

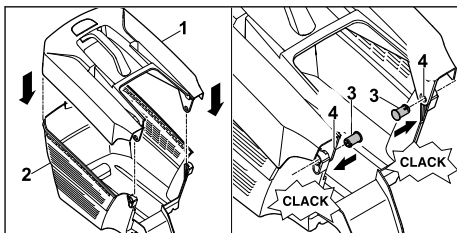

- ▶ Установить верхнюю часть травосборника (1) на нижнюю часть травосборника (2).
- ▶ Вдавить пальцы (3) изнутри в отверстия (4).
- ▶ Вставить верхнюю часть травосборника (1) нажатием вниз. Верхняя часть травосборника фиксируется со щелчком.

### 6.3.2 Установка травосборника

- ▶ Выключить газонокосилку.
- ▶ Снять муфту удлинительного кабеля с сетевой вилки газонокосилки.
- ▶ Поставить газонокосилку на ровную поверхность.

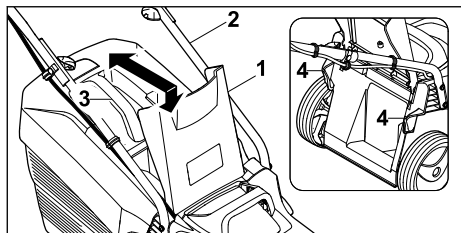

- ▶ Открыть откидную крышку (1) и удерживать ее.
- ▶ Взять травосборник (2) за рукоятку (3) и вставить крюки в крепежные элементы (4).
- ▶ Отвести откидную крышку (1) на травосборнике (2).

### 6.3.3 Снятие травосборника

- ▶ Выключить газонокосилку.
- ▶ Снять муфту удлинительного кабеля с сетевой вилки газонокосилки.
- ▶ Поставить газонокосилку на ровную поверхность.
- ▶ Открыть откидную крышку и удерживать ее.
- ▶ Снять верхнюю часть травосборника за рукоятку движением вверх.
- ▶ Закрыть откидную крышку.

## 7 Подключение газонокосилки к сети

### 7.1 Подключение газонокосилки к сети

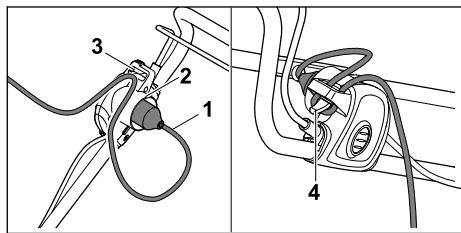

- ▶ Вставить муфту удлинительного кабеля (1) в сетевую вилку (2) газонокосилки.
- ▶ Продеть петлю кабеля через отверстие (3).
- ▶ Зацепить петлю кабеля за крючок (4). Кабельное соединение защищено от натяжения.
- ▶ Вставить сетевую вилку удлинительного кабеля в правильно установленную розетку.

## 8 Включение и выключение газонокосилки

### 8.1 Включение газонокосилки

- ▶ Убедиться, что удлинительный кабель проложен на открытом месте и находится все время позади газонокосилки.
- ▶ Не переворачивать газонокосилку.
- ▶ Поставить газонокосилку на ровную поверхность.

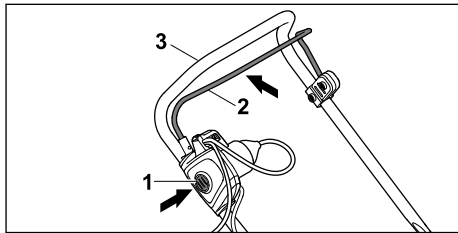

- ▶ Нажать кнопку блокировки (1) правой рукой и удерживать ее нажатой.
- ▶левой рукой потянуть рукоятку переключения (2) в направлении ведущей ручки (3) и удерживать ее в таком положении, обхватив большим пальцем ведущую ручку (3). Нож вращается.
- ▶ Отпустить кнопку блокировки (1).
- ▶ Удерживать ведущую ручку и рукоятку переключения (2) правой рукой, обхватив большим пальцем ведущую ручку (3).

### 8.2 Выключение газонокосилки

- ▶ Отпустить рукоятку переключения.
- ▶ Дождаться прекращения вращения ножа.
- ▶ Если нож больше не вращается: снять муфту удлинительного кабеля с сетевой вилки газонокосилки и обратиться в сервисный центр STIHL. Газонокосилка неисправна.

## 9 Проверка газонокосилки

### 9.1 Проверка элементов управления

#### Кнопка блокировки и рукоятка переключения

- ▶ Выключить газонокосилку.
- ▶ Снять муфту удлинительного кабеля с сетевой вилки газонокосилки.
- ▶ Нажать и снова отпустить кнопку блокировки.
- ▶ Полностью потянуть рукоятку переключения в направлении ведущей ручки и снова отпустить.

- ▶ Если кнопка блокировки или рукоятка переключения перемещаются с трудом или не возвращаются в исходное положение: не использовать газонокосилку и связаться со специализированным центром STIHL. Кнопка блокировки или рукоятка переключения неисправны.

### Включение газонокосилки



- ▶ Подключить газонокосилку к розетке, используя удлинительный кабель.
- ▶ Нажать кнопку блокировки правой рукой и удерживать ее нажатой.
- ▶ Лево́й рукой потянуть рукоятку переключения в направлении ведущей ручки и удерживать ее в таком положении, обхватив большим пальцем ведущую ручку. Нож вращается.
- ▶ Если нож не вращается: выключить газонокосилку, снять муфту удлинительного кабеля с сетевой вилки газонокосилки и обратиться в сервисный центр STIHL. Газонокосилка неисправна.
- ▶ Отпустить кнопку блокировки или рукоятку переключения. Через короткое время нож больше не вращается.
- ▶ Если нож больше не вращается: снять муфту удлинительного кабеля с сетевой вилки газонокосилки и обратиться в сервисный центр STIHL. Газонокосилка неисправна.

## 9.2 Проверка ножа

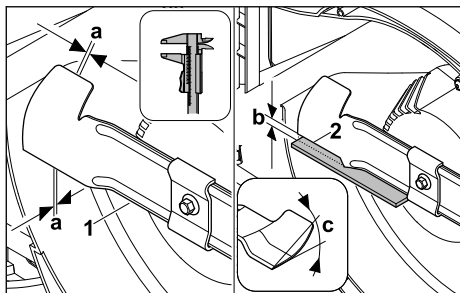
- ▶ Выключить газонокосилку.
- ▶ Снять муфту удлинительного кабеля с сетевой вилки газонокосилки.
- ▶ Перевернуть и отложить газонокосилку на сторону,  14.1.



- ▶ Измерить следующие параметры:
  - Толщину a
  - Степень износа b
  - Угол заточки c

- ▶ Проверить толщину (a) в нескольких местах на ноже (1) с помощью штангенциркуля. Если минимальная толщина не соблюдена: заменить нож,  18.2.
- ▶ Приложить линейку (2) к передней кромке ножа и измерить размер стачивания (b). Если превышена степень износа ножа: заменить нож,  18.2.
- ▶ Если угол заточки (c) не соблюден: заточить нож,  18.2.
- ▶ При возникновении вопросов обратиться в сервисный центр STIHL.

## 10 Работа с газонокосилкой

### 10.1 Удерживание и перемещение газонокосилки

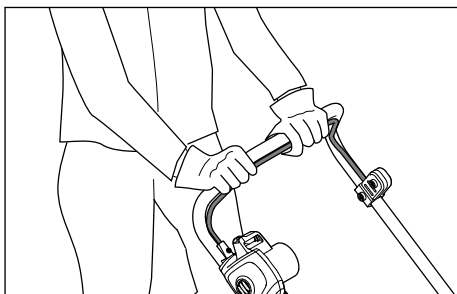

- ▶ Держать ведущую ручку обеими руками, обхватив ведущую ручку большими пальцами.

### 10.2 Установка высоты скашивания

Можно устанавливать 5 уровней высоты скашивания:

- 25 мм = положение 1
- 35 мм = положение 2
- 45 мм = положение 3
- 50 мм = положение 4
- 60 мм = положение 5

Положения указаны на газонокосилке.

#### Установка высоты скашивания

- ▶ Выключить газонокосилку. Нож не должен вращаться.
- ▶ Поставить газонокосилку на ровную поверхность.

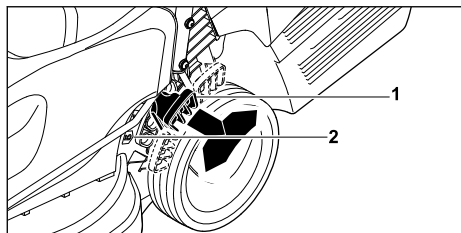

- ▶ Надежно удерживать газонокосилку за рукоятку.
- ▶ Отжать рычаг (1) наружу и удерживать его в этом положении.
- ▶ Приподнять газонокосилку и опустить в требуемое положение.  
Текущий уровень высоты скашивания можно считать на индикаторе высоты среза (2).
- ▶ Отпустить рычаг (1).  
Газонокосилка защелкивается.

### 10.3 Кошение



- ▶ Медленно и внимательно продвигать газонокосилку вперед.
- ▶ При задевании постороннего предмета и блокировке ножа:
  - ▶ выключить газонокосилку.
  - ▶ Снять муфту удлинительного кабеля с сетевой вилки газонокосилки.
  - ▶ Убедиться, что все движущиеся части полностью остановились.
  - ▶ Проверить газонокосилку.
  - ▶ Если необходим ремонт: обратиться в сервисный центр STIHL.
- ▶ В случае появления у газонокосилки ненормальных сильных вибраций:

- ▶ выключить газонокосилку.
- ▶ Снять муфту удлинительного кабеля с сетевой вилки газонокосилки.
- ▶ Проверить газонокосилку.
- ▶ Убедиться, что все гайки, болты и винты затянуты.
- ▶ Если необходим ремонт: обратиться в сервисный центр STIHL.

### 10.4 Опустошение травосборника

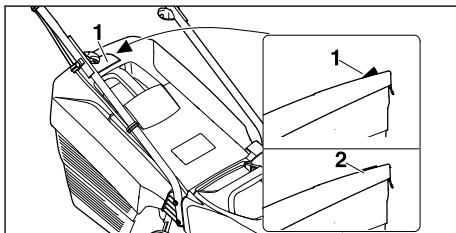

Поток воздуха, создаваемый ножом, поднимает индикатор заполнения травосборника (1). Если травосборник заполнен, поток воздуха останавливается. При недостаточном потоке воздуха индикатор заполнения травосборника (2) возвращается в исходное положение. Это является указанием на опустошение травосборника.

Неограниченная работа индикатора заполнения травосборника возможна только при оптимальном потоке воздуха. Внешние воздействия, такие как влажная, густая или высокая трава, низкие уровни среза, загрязнение или тому подобное, могут влиять на поток воздуха и работу индикатора заполнения травосборника.

- ▶ Если индикатор заполнения травосборника возвращается в состояние покоя: Опустошить травосборник.
- ▶ Выключить газонокосилку.
- ▶ Снять муфту удлинительного кабеля с сетевой вилки газонокосилки.
- ▶ Снять травосборник.

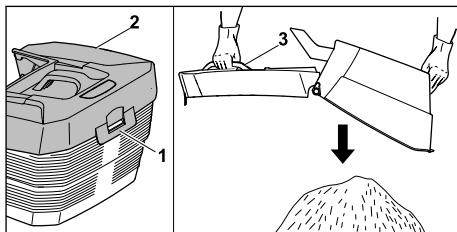

- ▶ Открыть фиксирующую планку (1).



- ▶ Раскрыть верхнюю часть травосборника (2) за рукоятку (3) и удерживать ее.
- ▶ Другой рукой придерживать за ручку внизу.
- ▶ Опустошить травосборник.
- ▶ Закрыть травосборник.
- ▶ Установить травосборник.

## 11 После работы

### 11.1 После работы

- ▶ Выключить газонокосилку.
- ▶ Снять муфту удлинительного кабеля с сетевой вилки газонокосилки.
- ▶ Поставить газонокосилку на ровную поверхность.
- ▶ Если газонокосилка намочена: высушить газонокосилку.
- ▶ Очистить газонокосилку.

## 12 Транспортировка

### 12.1 Транспортировка газонокосилки

- ▶ Если необходимо переместить газонокосилку к месту кошения и обратно:
  - ▶ выключить газонокосилку.
  - ▶ Нож не должен вращаться.
  - ▶ Снять муфту удлинительного кабеля с сетевой вилки.
- ▶ Если газонокосилку необходимо транспортировать не по газону в опрокинутом состоянии:
  - ▶ выключить газонокосилку.
  - ▶ Нож не должен вращаться.
  - ▶ Снять муфту удлинительного кабеля с сетевой вилки.

#### Перемещение газонокосилки

- ▶ Медленно и внимательно продвигать газонокосилку вперед.

#### Перенос газонокосилки

- ▶ Необходимо работать в защитных перчатках.

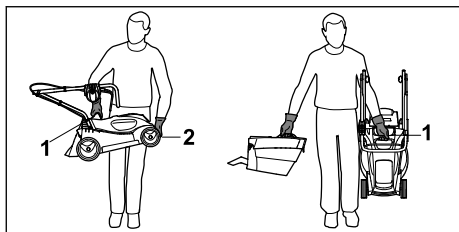

- ▶ Если переносится только газонокосилка:
  - ▶ сложить ведущую ручку.

- ▶ Держать газонокосилку одной рукой за транспортировочную ручку (1), а другой рукой за корпус (2).
- ▶ Поднять и перенести газонокосилку.
- ▶ Если одновременно переносятся газонокосилка и травосборник:
  - ▶ Держать газонокосилку одной рукой за транспортировочную ручку (1).
  - ▶ Поднять газонокосилку и переносить ее сбоку у бедра.

#### Перевозка газонокосилки в транспортном средстве

- ▶ Закрепить газонокосилку в положении стоя, чтобы она не опрокинулась и не могла двигаться.

## 13 Хранение

### 13.1 Хранение газонокосилки

- ▶ Выключить газонокосилку.
- ▶ Снять муфту удлинительного кабеля с сетевой вилки газонокосилки.
- ▶ Дать газонокосилке остыть.
- ▶ Опорожнить травосборник.
- ▶ Поставить газонокосилку на ровную поверхность.
- ▶ Установить в положение при транспортировке.
- ▶ Хранить газонокосилку с соблюдением следующих условий:
  - Газонокосилка хранится в недоступном для детей месте.
  - Газонокосилка чистая и сухая.

## 14 Очистка

### 14.1 Установка газонокосилки в положение для очистки

- ▶ Выключить газонокосилку.
- ▶ Нож не должен вращаться.
- ▶ Снять муфту удлинительного кабеля с сетевой вилки газонокосилки.
- ▶ Поставить газонокосилку на ровную поверхность.
- ▶ Снять травосборник.

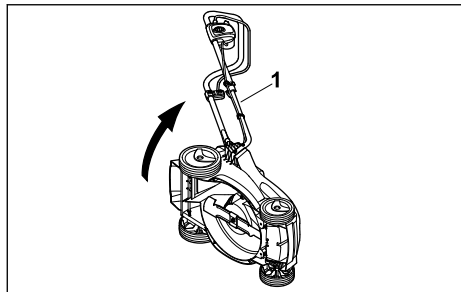

- ▶ Удерживая газонокосилку за ведущую ручку (1), перевернуть и отложить ее на сторону.

## 14.2 Очистка газонокосилки

- ▶ Выключить газонокосилку. Нож не должен вращаться.
- ▶ Снять муфту удлинительного кабеля с сетевой вилки газонокосилки.
- ▶ Дать газонокосилке остыть.
- ▶ Протереть газонокосилку влажной тряпкой.
- ▶ Очистить желоб выброса мягкой щеткой или влажной тряпкой.
- ▶ Очистить электрические контакты на газонокосилке кистью или мягкой щеткой. Очистить область вокруг ножа и сам нож деревянной палочкой, мягкой щеткой или влажной тканью.

### УКАЗАНИЕ

- Очистка струями воды или с помощью аппарата для очистки струями высокого давления может повредить устройство.
  - ▶ Не очищать устройство струями воды или с помощью аппарата для очистки струями высокого давления.

## 15 Техническое обслуживание

### 15.1 Периодичность технического обслуживания

Периодичность технического обслуживания зависит от условий окружающей среды и условий труда. STIHL рекомендует следующую периодичность технического обслуживания:

#### Раз в год

- ▶ Для проведения техобслуживания газонокосилки обратиться в специализированный центр STIHL.

### 15.2 Демонтаж и установка ножа

#### 15.2.1 Демонтаж ножа

- ▶ Выключить газонокосилку.
- ▶ Снять муфту удлинительного кабеля с сетевой вилки газонокосилки.
- ▶ Перевернуть и отложить газонокосилку на сторону.

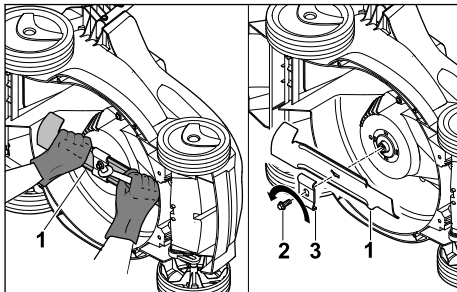

- ▶ Удерживать нож (1) одной рукой.
- ▶ Открутить винт (2) в направлении стрелки и снять его с поводком (3).
- ▶ Снять нож (1).
- ▶ Утилизировать винт (2) и поводок (3). Для установки ножа (1) использовать новые винт и новый поводок.

#### 15.2.2 Установка ножа

- ▶ Выключить газонокосилку.
- ▶ Снять муфту удлинительного кабеля с сетевой вилки газонокосилки.
- ▶ Перевернуть и отложить газонокосилку на сторону.

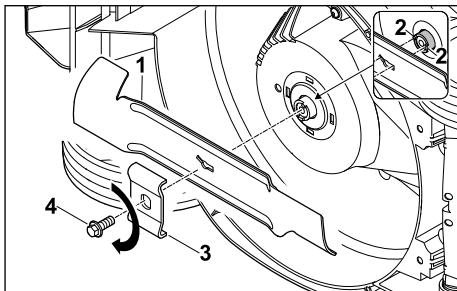

- ▶ Очистить поверхность контакта ножа и втулку ножа.
- ▶ Установить нож (1) на втулку ножа изогнутыми закрылками вверх.
- ▶ Расположить направляющие штифты (2) втулки ножа в углублениях ножа.
- ▶ Удерживая нож (1) одной рукой, установить новый поводок (3).
- ▶ Нанести фиксирующий состав для винтов Loctite 243 на резьбу нового винта (4).

- ▶ Вкрутить винт (4) и затянуть с моментом 15 - 20 Нм.

### 15.3 Заточка или балансировка ножа

Заточка и балансировка ножа требует значительной подготовки.

Компания STIHL рекомендует выполнять заточку и балансировку ножа в специализированном центре STIHL.

Актуальные адреса специализированных центров можно найти в соответствующем национальном представительстве STIHL на сайте [www.stihl.com](http://www.stihl.com).



#### ПРЕДУПРЕЖДЕНИЕ

- Режущие кромки ножа острые. Пользователь может порезаться.
  - ▶ Необходимо работать в защитных перчатках.
- ▶ Выключить газонокосилку.
- ▶ Снять муфту удлинительного кабеля с сетевой вилки газонокосилки.

- ▶ Установить газонокосилку.
- ▶ Демонтировать нож.
- ▶ Заточить нож. При этом соблюдать угол заточки, затем охладить нож, 18.2. Нож не должен становиться синим во время заточки.
- ▶ Установить нож.
- ▶ При возникновении вопросов обратиться в сервисный центр STIHL.

## 16 Ремонт

### 16.1 Ремонт газонокосилки













Пользователь не может осуществлять техническое обслуживание и ремонт газонокосилки или ножа своими силами.

- ▶ При повреждении газонокосилки или ножа: не использовать газонокосилку или нож и связаться со специализированным центром STIHL.
- ▶ Если таблички с предупредительными надписями неразборчивы или повреждены: для замены поврежденных табличек обратиться в специализированный центр STIHL.

## 17 Устранение неисправностей

### 17.1 Устранение неисправностей газонокосилки

Неисправность	Причина	Устранение неисправности
При включении газонокосилка не работает.	Вилка или муфта удлинительного кабеля не подсоединены.	▶ Подсоединить вилку или муфту удлинительного кабеля,  7.
	Сработал линейный защитный автомат (предохранитель) или автомат защиты от тока утечки. Электрическая сеть перегружена или повреждена.	▶ Найти и устранить причину срабатывания. Подключить линейный защитный автомат (предохранитель) или автомат защиты от тока утечки. ▶ Отключить другие потребители тока, подключенные к той же цепи тока.
	Розетка имеет недостаточную защиту.	▶ Вставить вилку удлинительного кабеля в правильно защищенную розетку,  18.
	Удлинительный кабель имеет неправильное поперечное сечение.	▶ Использовать удлинительный кабель достаточного сечения,  18.
	Удлинительный кабель слишком длинный.	▶ Использовать удлинительный кабель нужной длины,  18.
	Двигатель перегрелся.	▶ Очистить газонокосилку,  14. ▶ Дать газонокосилке остыть.
	Соппротивление на ноже слишком велико.	▶ Установить более высокое значение высоты скашивания,  10.2. ▶ Не следует включать газонокосилку на более низкой траве.

Неисправность	Причина	Устранение неисправности
Газонокосилка выключается во время работы.	Область вокруг ножа засорена.	▶ Очистить газонокосилку,  14.
	Варианты для Великобритании: Неисправен предохранитель в вилке.	▶ Заменить предохранитель в вилке.
	Вилка или муфта удлинительного кабеля отсоединились.	▶ Подсоединить вилку или муфту удлинительного кабеля,  7.
	Сработал линейный защитный автомат (предохранитель) или автомат защиты от тока утечки. Электрическая сеть перегружена или повреждена.	▶ Найти и устранить причину срабатывания. Подключить линейный защитный автомат (предохранитель) или автомат защиты от тока утечки. ▶ Отключить другие потребители тока, подключенные к той же цепи тока.
	Розетка имеет недостаточную защиту.	▶ Вставить вилку удлинительного кабеля в правильно защищенную розетку,  18.
	Сработало устройство защиты от перегрузки.	▶ Дать газонокосилке остыть. Время охлаждения до 10 минут. ▶ Очистить газонокосилку,  14. ▶ Перемещать газонокосилку медленнее. ▶ Установить более высокое значение высоты скашивания,  10.2. ▶ Производить скашивание на более низкой траве. ▶ Заточить нож,  15.3. ▶ Использовать удлинительный кабель нужной длины,  18. ▶ Использовать удлинительный кабель достаточного сечения,  18.
Нож заблокирован.	▶ Очистить газонокосилку,  14.	
Газонокосилка сильно вибрирует во время работы.  Нечистое срезание травы или пожелтевший газон.	Винт на ноже ослаблен.	▶ Затянуть винт,  15.2.2.
	Нож отбалансирован неверно.	▶ Заточить или отбалансировать нож,  15.3.
	Нож затуплен или изношен.	▶ Заточить или отбалансировать нож,  15.3.
	Сопротивление на ноже слишком велико.	▶ Установить более высокое значение высоты скашивания,  10.2. ▶ Производить скашивание на более низкой траве.

## 18 Технические данные

### 18.1 Газонокосилка STIHL RME 235.0

- Сетевое напряжение: см. фирменную табличку с паспортными данными
- Частота: см. фирменную табличку с паспортными данными
- Потребляемая мощность: 1200 W
- Вес (м) с травосборником: 13 кг
- Варианты для Великобритании: Вес (м) с соединительным кабелем и травосборником: 14 кг
- Максимальный объем травосборника: 30 л
- Ширина захвата: 33 см
- Скорость вращения (n): 3200 /мин
- Класс электрозащиты: II
- Тип электрозащиты: IPX4

## 18.2 Нож

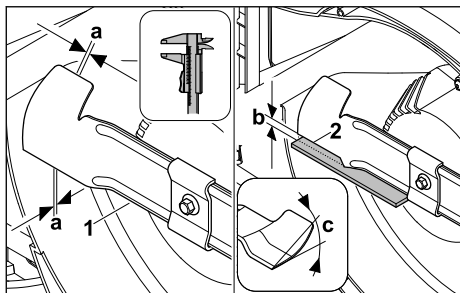

- Минимальная толщина  $a$ : 1,6 мм
- Максимальная степень износа ножа  $b$ : 5 мм
- Угол заточки  $c$ : 30°

## 18.3 Удлинительные шнуры

В зависимости от напряжения и длины используемого удлинительного шнура его жилы и защитный провод должны иметь сечение не менее:

**если на заводской табличке указано номинальное напряжение от 220 В до 240 В:**

- длина шнура до 20 м: AWG 15 / 1,5 мм<sup>2</sup>
- длина шнура от 20 до 50 м: AWG 13 / 2,5 мм<sup>2</sup>

**если на заводской табличке указано номинальное напряжение от 100 В до 127 В:**

- длина шнура до 10 м: AWG 14 / 2,0 мм<sup>2</sup>
- длина шнура от 10 до 30 м: AWG 12 / 3,5 мм<sup>2</sup>

## 18.4 Значения звука и вибрации

Показатель  $K$  уровня звука составляет 2 дБ(А). Показатель  $K$  уровня шума составляет 0,8 дБ(А). Показатель  $K$  значения вибрации составляет 0,70 м/с<sup>2</sup>.

- Уровень звука  $L_{pA}$ , измеренный согласно EN IEC 62841-4-3: 80 дБ(А)
- Гарантированный уровень шума  $L_{WA,d}$ , измеренный по 2000/14/EC / S.I. 2001/1701: 93 дБ(А)
- Значение вибрации  $a_{Hv}$ , измеренное по EN IEC 62841-4-3, ведущая ручка: 1,40 м/с<sup>2</sup>

Указанные значения вибрации были измерены по унифицированному методу испытаний и могут быть использованы для сравнения электрических приборов. Фактические значения вибрации могут отличаться от приведенных значений в зависимости от типа применения. Указанные значения вибрации могут быть использованы для первоначаль-

ной оценки вибрационной нагрузки. Необходимо оценить фактическую вибрационную нагрузку. При этом можно также учитывать время, в течение которого электроприбор выключен, и время, когда он включен, но работает без нагрузки.

Информацию об исполнении директивы для работодателей в отношении вибрации 2002/44/EC и S.I. 2005/1093 см. на сайте [www.stihl.com/vib](http://www.stihl.com/vib).

## 18.5 REACH

REACH – это регламент ЕС для регистрации, оценки и допуска химических веществ.

Сведения для выполнения регламента REACH указаны на странице [www.stihl.com/reach](http://www.stihl.com/reach).

## 18.6 Установленный срок службы

Полный установленный срок службы – до 30 лет.

Установленный срок службы предполагает регулярность технического обслуживания и ухода в соответствии с требованиями инструкции по эксплуатации.

# 19 Запасные части и принадлежности

## 19.1 Запасные части и принадлежности

**STIHL** Этими символами обозначены оригинальные запчасти и принадлежности STIHL.

Компания STIHL рекомендует использовать оригинальные запчасти STIHL и оригинальные принадлежности STIHL.

Компания STIHL не может ручаться за надежность, безопасность и пригодность запасных частей и принадлежностей других производителей, вследствие чего ответственность компании STIHL за их эксплуатацию исключена.

Оригинальные запасные части STIHL и оригинальные принадлежности STIHL можно купить у дилера STIHL.

## 19.2 Важные запасные части

- Нож: 6311 702 0100
- Винт ножа: 9018 321 1800
- Поводок: 6311 702 0600

## 20 Утилизация

### 20.1 Утилизация газонокосилки

Информацию по утилизации можно получить в местных органах государственного управления или в специализированном центре STIHL.

Неправильная утилизация может нанести вред здоровью и привести к загрязнению окружающей среды.

- ▶ Продукты STIHL, включая упаковку, следует сдавать в подходящий пункт сбора для утилизации в соответствии с местными предписаниями.
- ▶ Не утилизировать вместе с бытовыми отходами.

## 21 Сертификат соответствия ЕС

### 21.1 Газонокосилка STIHL RME 235.0

STIHL Tirol GmbH  
Hans Peter Stihl-Straße 5  
6336 Langkampfen (Лангкампфен)

Австрия

заявляет под собственную ответственность, что

- Конструктивное исполнение: электрическая газонокосилка
- Производитель: STIHL
- Тип: RME 235.0
- Ширина реза: 33 см
- Серийный номер: 6311

соответствует положениям директив 2000/14/ЕС, 2006/42/ЕС, 2014/30/EU и 2011/65/EU, была разработана и изготовлена в соответствии с версиями следующих стандартов, действующих на дату изготовления: EN 62841-1, EN ISO 12100 со ссылкой на EN IEC 62841-4-3, EN 55014-1 и EN 55014-2.

Принимавшая участие инстанция:  
TÜV Rheinland LGA Products GmbH  
Tillystraße 2  
D-90431 Nürnberg (Нюрнберг), Германия  
Измеренные и гарантированные уровни шума были определены в соответствии с Директивой 2000/14/ЕС, Приложение VIII.  
– Измеренный уровень шума: 92,1 дБ(А)  
– Гарантированный уровень шума: 93 дБ(А)

Техническая документация хранится в компании STIHL Tirol GmbH.

Год выпуска и номер машины указаны на газонокосилке.

Langkampfen, 14.04.2023

STIHL Tirol GmbH

И. о. 

Matthias Fleischer, Руководитель отдела разработки продукции

И. о. 

Sven Zimmermann, Главный руководитель отдела качества

### 21.2 Знаки соответствия нормам ЕС



Сведения о сертификатах EAC и декларации соответствия, подтверждающих выполнение технических правил и требований Таможенного союза, представлены на сайтах [www.stihl.ru/eac](http://www.stihl.ru/eac) или могут быть затребованы по телефону у соответствующем местном представительстве STIHL.  22.



Технические правила и требования для Украины выполнены.

## 22 Адреса

### 22.1 Штаб-квартира STIHL

ANDREAS STIHL AG & Co. KG  
Badstrasse 115  
71336 Waiblingen

Германия

### 22.2 Дочерние компании STIHL

#### РОССИЙСКАЯ ФЕДЕРАЦИЯ

РОССИЙСКАЯ ФЕДЕРАЦИЯ  
ООО "АНДРЕАС ШТИЛЬ МАРКЕТИНГ"  
наб. Обводного канала, дом 60, литера А,  
помещ. 1-Н, офис 200  
192007 Санкт-Петербург, Россия  
Горячая линия: +7 800 4444 180  
Эл. почта: [info@stihl.ru](mailto:info@stihl.ru)

#### УКРАИНА

ТОВ «Андреас Штіль»  
вул. Антонова 10, с. Чайки  
08135 Київська обл., Україна



Телефон: +38 044 393-35-30  
 Факс: +380 044 393-35-70  
 Горячая линия: +38 0800 501 930  
 E-mail: info@stihl.ua

## 22.3 Представительства STIHL

### В Белоруссии:

Представительство  
 ANDREAS STIHL AG & Co. KG  
 ул. К. Цеткин, 51-11а  
 220004 Минск, Беларусь  
 Горячая линия: +375 17 200 23 76

### В Казахстане:

Представительство  
 ANDREAS STIHL AG & Co. KG  
 ул. Шагабудинова, 125А, оф. 2  
 050026 Алматы, Казахстан  
 Горячая линия: +7 727 225 55 17

## 22.4 Импортёры STIHL

### РОССИЙСКАЯ ФЕДЕРАЦИЯ

ООО "ШТИЛЬ ЗЮДВЕСТ"  
 350000, Российская Федерация,  
 г. Краснодар, ул. Западный обход, д. 36/1

ООО "ФЛАГМАН"  
 194292, Российская Федерация,  
 г. Санкт-Петербург, 3-ий Верхний переулоч, д.  
 16 литер А, помещение 38

ООО "ПРОГРЕСС"  
 107113, Российская Федерация,  
 г. Москва, ул. Маленковская, д. 32, стр. 2

ООО "АРНАУ"  
 236006, Российская Федерация,  
 г. Калининград, Московский проспект, д. 253,  
 офис 4

ООО "ИНКОР"  
 610030, Российская Федерация,  
 г. Киров, ул. Павла Корчагина, д. 1Б

ООО "ОПТИМА"  
 620030, Российская Федерация,  
 г. Екатеринбург, ул. Карьерная д. 2, Помеще-  
 ние 1

ООО "ТЕХНОТОРГ"  
 660112, Российская Федерация,  
 г. Красноярск, ул. Парашютная, д. 15

ООО "ЛЕСОТЕХНИКА"

664540, Российская Федерация,  
 с. Хомутово, ул. Чапаева, д. 1, оф. 39

### УКРАИНА

ТОВ «Андреас Штіль»  
 вул. Антонова 10, с. Чайки  
 08135 Київська обл., Україна

### БЕЛАРУСЬ

ООО «ПИЛАКОС»  
 ул. Тимирязева 121/4 офис 6  
 220020 Минск, Беларусь

УП «Беллесэкспорт»  
 ул. Скрыганова 6.403  
 220073 Минск, Беларусь

### КАЗАХСТАН

ИП «ВОРОНИНА Д.И.»  
 пр. Райымбека 312  
 050005 Алматы, Казахстан

### КИРГИЗИЯ

ОсОО «Муза»  
 ул. Киевская 107  
 720001 Бишкек, Киргизия

### АРМЕНИЯ

ООО «ЮНИТУЛЗ»  
 ул. Г. Парпеци 22  
 0002 Ереван, Армения

## 23 Общие и характерные для конкретного изделия указания по технике безопасности

### 23.1 Введение

В этой главе приведены общие и характерные для конкретного изделия указания по технике безопасности, предписанные и предварительно сформулированные в стандарте на продукт.

Указания по технике безопасности для предотвращения поражения электрическим током, приведенные в разделе «Электробезопасность» (за исключением пункта с), не применимы к аккумуляторным изделиям STIHL.

**ПРЕДУПРЕЖДЕНИЕ**

- Следует ознакомиться со всеми инструкциями по технике безопасности, указаниями, иллюстрациями и техническими характеристиками, прилагаемыми к данной газонокосилке. Несоблюдение приведенных ниже указаний может привести к поражению электрическим током, пожару и/или серьезным травмам. Необходимо сохранять все инструкции по технике безопасности и указания на будущее.

## 23.2 Безопасность на рабочем месте

- a) Содержать рабочую зону в чистоте и хорошем освещении. Беспорядок или отсутствие освещения в рабочей зоне могут привести к несчастным случаям.
- b) Не работать с газонокосилкой во взрывоопасной атмосфере, в которой присутствуют легковоспламеняющиеся жидкости, газы или пыль. При работе газонокосилки образуются искры, которые могут воспламенить пыль или дым.
- c) Во время использования газонокосилки не допускать присутствия детей и посторонних лиц в рабочей зоне. Если отвлекаться, можно потерять контроль над газонокосилкой.

## 23.3 Электробезопасность

- a) Соединительный штекер газонокосилки должен входить в розетку. Запрещается вносить какие-либо изменения в штекер. Не использовать переходные штекеры вместе с газонокосилками с защитным заземлением. Штекеры без модификации конструкции и подходящие розетки снижают риск поражения электрическим током.
- b) Избегать контакта частей тела с заземленными поверхностями, такими как трубы, нагреватели, плиты и холодильники. Существует повышенный риск поражения электрическим током, если тело пользователя заземлено.
- c) Не использовать газонокосилку во время дождя или в условиях повышенной влажности. Это может увеличить риск поражения электрическим током.
- d) Не использовать соединительный кабель не по назначению. Не использовать сое-

динительный кабель для переноски, вытягивания или отключения газонокосилки от сети. Не подвергать соединительный кабель воздействию тепла, масла, острых краев или движущихся частей. Поврежденные или запутанные соединительные кабели повышают риск поражения электрическим током.

- e) При работе на улице с газонокосилкой использовать только удлинители, которые также подходят для использования на улице. Использование удлинителя, подвешенного для использования вне помещений, снижает риск поражения электрическим током.
- f) Если эксплуатация газонокосилки во влажной среде неизбежна, использовать автоматический предохранительный выключатель. Использование автоматического предохранительного выключателя снижает риск поражения электрическим током.

## 23.4 Безопасность людей

- a) При работе с газонокосилкой проявлять внимательность, обращать внимание на свои действия и использовать здравый смысл. Не использовать газонокосилку в состоянии усталости или под воздействием наркотиков, алкоголя или лекарств. Минутная неосторожность при использовании газонокосилки может привести к серьезной травме.
- b) Носить средства индивидуальной защиты и обязательно надевать защитные очки. Ношение средств индивидуальной защиты, таких как пылезащитная маска, нескользящая защитная обувь, каска или защитные наушники, в зависимости от типа работ и цели использования газонокосилки, снижает риск получения травмы.
- c) Избегать непреднамеренного запуска устройства. Перед подключением к источнику питания и/или аккумулятору, поднятием или переноской газонокосилки необходимо убедиться, что она выключена. Если при переноске газонокосилки положить палец на выключатель или подключить газонокосилку к электросети во включенном состоянии, это может привести к несчастным случаям.
- d) Перед включением газонокосилки убрать регулировочные инструменты или гаечные ключи. Инструмент или гаечный ключ,

застравший во вращающейся части газонокосилки, может стать причиной травмы.

- e) **Не принимать неудобную позу. Необходимо стоять в устойчивом положении, сохраняя равновесие.** Это позволит эффективнее контролировать газонокосилку в непредвиденных ситуациях.
- f) **Носить подходящую одежду. Не носить очень свободную одежду и украшения. Не допускать попадания волос и одежды на движущиеся части.** Свободная одежда, украшения или длинные волосы могут зацепиться за движущиеся детали.
- g) **При возможности установки оборудования для удаления и сбора пыли его необходимо подключить и использовать в соответствии с инструкциями.** Использование пылеудаляющего устройства может снизить опасность, возникающую из-за пыли.
- h) **Не стоит успокаивать себя ложным чувством безопасности и игнорировать правила безопасности для газонокосилок, даже если вы хорошо освоили газонокосилку после многократного использования.** Неосторожность может в доли секунды привести к серьезным травмам.

### 23.5 Использование и уход за газонокосилкой

- a) **Не подвергать газонокосилку чрезмерным нагрузкам. Использовать газонокосилку, предназначенную для конкретного вида работ.** Правильный выбор газонокосилки обеспечит более качественную и безопасную работу в указанном диапазоне производительности.
- b) **Не использовать газонокосилку с неисправным выключателем.** Газонокосилка, которая не включается и не выключается, опасна и подлежит ремонту.
- c) **Отсоединить штекер от розетки и/или извлечь съемный аккумулятор, прежде чем выполнять какие-либо регулировки устройства, менять части вставных инструментов или убирать газонокосилку на хранение.** Эта мера предосторожности предотвращает непреднамеренный запуск газонокосилки.
- d) **Хранить неиспользуемые газонокосилки в недоступном для детей месте. Не допускать к эксплуатации газонокосилки лиц, не знакомым с правилами работы с газонокосилкой или не прочитавшим данную**

**инструкцию.** Газонокосилки представляют опасность при их эксплуатации недостаточно опытными людьми.

- e) **Тщательно ухаживать за газонокосилкой и рабочими инструментами. Следить за тем, чтобы движущиеся части исправно работали и не заедали, чтобы детали не были сломаны или не имели повреждений, вызывающих нарушение работы газонокосилки. Перед использованием газонокосилки отремонттировать поврежденные детали.** Много несчастных случаев происходит из-за плохого ухода за газонокосилками.
- f) **Содержать режущие инструменты острыми и чистыми.** Тщательно обслуживаемые режущие инструменты с острыми режущими кромками меньше заедают и легче двигаются.
- g) **Использовать газонокосилку, вставной инструмент, принадлежности и прочее в соответствии с указаниями данной инструкции. Учитывать рабочие условия и вид выполняемой работы.** Использование газонокосилок не по назначению может привести к возникновению опасных ситуаций.
- h) **Ручки и поверхности для захвата должны оставаться сухими и чистыми, без следов масла и жира.** Скользкие ручки и поверхности захвата препятствуют безопасной работе и контролю над косилкой в непредвиденных ситуациях.

### 23.6 Сервис

- a) **Поручать проведение ремонта газонокосилки только квалифицированному персоналу и только с использованием оригинальных запасных частей.** Это обеспечивает сохранение безопасности газонокосилки.

### 23.7 Указания по технике безопасности для газонокосилок, работающих от сети

- a) **Не использовать газонокосилку в плохую погоду, особенно во время грозы.** Это снижает риск поражения человека молнией.
- b) **Тщательно осмотреть рабочую зону на наличие диких животных.** Работая газонокосилка может нанести травмы диким животным.

- c) **Тщательно осмотреть рабочую зону и убрать все камни, палки, провода, кости и другие посторонние предметы.** Отбрасываемые детали могут стать причиной травм.
- d) **Перед использованием газонокосилки всегда проверять ее на наличие износа или повреждений ножа и косилочного механизма.** Изношенные или поврежденные детали повышают риск получения травмы.
- e) **Перед использованием проверить сетевой кабель и любые удлинительные кабели на отсутствие признаков повреждений и старения. Не использовать газонокосилку, если кабель поврежден или имеет признаки износа. Если во время работы сетевой кабель поврежден или имеет признаки износа, выключить газонокосилку и не прикасаться к кабелю, пока сетевая вилка не будет отсоединена.** Поврежденный сетевой или удлинительный кабель может стать причиной поражения электрическим током, пожара и/или серьезной травмы.
- f) **Регулярно проверять травосборник на предмет износа или повреждения.** Изношенный или поврежденный травосборник повышает риск получения травмы.
- g) **Не снимать защитные крышки. Защитные крышки должны находиться в исправном состоянии и быть надлежащим образом закреплены.** Незакрепленная, поврежденная или неправильно функционирующая защитная крышка может стать причиной получения травм.
- h) **Не допускать засорения воздухозаборных отверстий.** Засоренные воздушные отверстия и скопления мусора могут привести к перегреву или возгоранию.
- i) **При работе с газонокосилкой всегда надевать нескользящую защитную обувь. Запрещается работать без обуви или в открытых сандалиях.** Это требование снижает риск травмирования ног при контакте с вращающимся ножом косилки.
- j) **При работе с газонокосилкой всегда надевать длинные брюки.** Открытые участки кожи могут быть травмированы отбрасываемыми деталями.
- k) **Не использовать газонокосилку на мокрой траве. При работе с устройством ходить, не бегать.** Тем самым снижается риск поскользнуться и упасть, что может привести к травмированию.
- l) **Не работать с газонокосилкой на слишком крутых склонах.** Это снижает риск потерять контроль, поскользнуться и упасть, что может привести к травмированию.
- m) **При работе на склонах занимать устойчивое положение; всегда следует косить поперек склона и ни в коем случае вверх или вниз по склону, при этом соблюдать предельную осторожность при изменении направления работы.** Это снижает риск потерять контроль, поскользнуться и упасть, что может привести к травмированию.
- n) **Проявлять особую осторожность в условиях кошения при движении задним ходом или приближении газонокосилки к себе. Всегда следить за окружающей обстановкой.** Это снижает риск споткнуться во время работы.
- o) **Держать сетевой кабель подальше от ножей косилки.** Поврежденный сетевой кабель может стать причиной поражения электрическим током, пожара и/или серьезной травмы.
- p) **Выключить газонокосилку и отсоединить сетевую вилку, если сетевой кабель зацепился за что-то или поврежден.** Зацепившиеся или поврежденные соединительные кабели повышают риск поражения электрическим током.
- q) **Не прикасаться к ножам или другим опасным деталям, которые продолжают двигаться.** Это снижает риск получения травм от движущихся частей.
- r) **Перед удалением застрявшего материала или очисткой газонокосилки убедиться, что все выключатели выключены и сетевая вилка извлечена.** Неожиданное срабатывание газонокосилки может привести к серьезным травмам.

## Saturs

1	Priekšvārds.....	259
2	Informācija par šo lietošanas instrukciju. 259	259
3	Pārkats.....	260
4	Drošības norādījumi.....	260
5	Zāles plāvēja sagatavošana darbam.....	265
6	Zāles plāvēja montāža.....	265

7	Zāles plāvēja pieslēgšana pie elektrofīkla .....	267
8	Zāles plāvēja ieslēgšana un izslēgšana .....	268
9	Zāles plāvēja pārbaude .....	268
10	Darbs ar zāles plāvēju .....	269
11	Pēc darba .....	270
12	Transportēšana .....	270
13	Uzglabāšana .....	270
14	Tīrīšana .....	271
15	Apkope .....	271
16	Remonts .....	272
17	Traucējumu novēršana .....	272
18	Tehniskie dati .....	273
19	Rezerves daļas un piederumi .....	274
20	Uzturēšana .....	274
21	ES atbilstības deklarācija .....	274
22	UKCA – Apvienotās Karalistes atbilstības deklarācija .....	275
23	Vispārīgi un konkrētām izstrādājumiem specifiski drošības norādījumi .....	275

## 1 Priekšvārds

Cienītais klient, cienījamā kliente!

Mēs priecājamies, ka esat izvēlēties STIHL. Mēs atīstām un ražojam savus augstākās kvalitātes izstrādājumus atbilstoši savu klientu prasībām. Šādi rodas izstrādājumi, kas ir īpaši uzticami arī smagos apstākļos.

STIHL nodrošina arī augstāko servisa kvalitāti. Mūsu tirgotāji garantē profesionālas konsultācijas un apmācību, kā arī visaptverošu tehnisku apkalpošanu.

STIHL vienmēr ilgtspējīgu un atbildīgu rūpējas par dabu. Šī lietošanas instrukcija sniedz jums atbalstu, lai jūs ilgstoši, droši un videi draudzīgi varētu lietot savu STIHL Produkt ražojumu.

Mēs pateicamies par jūsu uzticību un vēlam jums izdošanos ar jūsu STIHL izstrādājumu.



Dr. Nikola Stihl

**SVARĪGI! PIRMS LIETOŠANAS IZLASIET UN SAGLABĀJIET.**

## 2 Informācija par šo lietošanas instrukciju

### 2.1 Piemērojamie dokumenti

Šī lietošanas pamācība ir ražotāja oriģinālās lietošanas instrukcijas tulkojums saskaņā ar EK direktīvu 2006/42/EC.

Piemērojami ir vietējie drošības noteikumi.

### 2.2 Brīdinājuma norāžu apzīmēšana tekstā



#### BĪSTAMI

- Norāde sniedz informāciju par apdraudējumam, kas rada smagas traumas vai izraisa nāvi.
  - ▶ Minētās darbības var novērst smagas traumas vai nāvi.



#### BRĪDINĀJUMS

- Norāde sniedz informāciju par apdraudējumam, kas var izraisīt smagas traumas vai nāvi.
  - ▶ Minētās darbības var novērst smagas traumas vai nāvi.

#### NORĀDĪJUMS

- Norāde sniedz informāciju par apdraudējumam, kas var izraisīt mantiskos bojājumus.
  - ▶ Minētās darbības var novērst mantiskos bojājumus.

### 2.3 Simboli tekstā



Šis simbols sniedz norādi uz nodaļu šajā lietošanas instrukcijā.

## 3 Pārskats

### 3.1 Zāles plāvējs

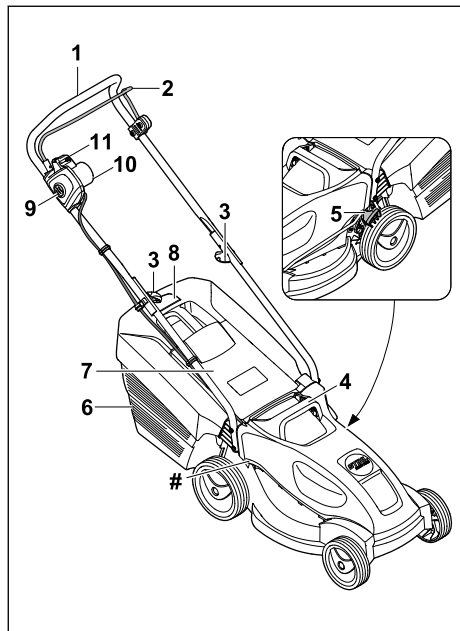

#### 1 Vadības rokturis

Vadības rokturi izmanto zāles plāvēja apturēšanai, vadīšanai un transportēšanai.

#### 2 Pārslēgšanas svira

Pārslēgšanas sviru kopā ar bloķēšanas pogu izmanto, lai ieslēgtu vai izslēgtu nazi.

#### 3 Grozāmie rokturi

Grozāmie rokturi fiksē vadības roktura augšējo daļu pie roktura apakšējās daļas, un tos izmanto vadības roktura noliekšanai.

#### 4 Transportēšanas rokturis

Transportēšanas rokturi izmanto zāles plāvēja transportēšanai.

#### 5 Svira

Sviru izmanto plaušanas augstuma regulēšanai.

#### 6 Zāles savācējgrozs

Zāles savācējgrozā tiek savākta nopļautā zāle.

#### 7 Izmešanas vāks

Izmešanas vāks noslēdz izmešanas kanālu.

#### 8 Savāktās zāles daudzuma indikators

Savāktās zāles daudzuma indikators norāda zāles savācējgroza piepildījuma līmeni.

#### 9 Bloķēšanas poga

Bloķēšanas pogu kopā ar pārslēgšanas sviru izmanto nazi ieslēgšanai un izslēgšanai.

#### 10 Kontaktspraudnis

Kontaktspraudnis savieno zāles plāvēju ar pagarinājuma vadu.

#### 11 Atvere

Atvere paredzēta vada savienojuma nostiepuma atslodzei.

#### # Datu plāksnīte ar ierīces numuru

### 3.2 Simboli

Simboliem uz zāles plāvēja ir tālāk norādītā nozīme.



Garantētais trokšņu jaudas līmenis saskaņā ar Direktīvu 2000/14/EC izteikts dB(A), lai varētu salīdzināt produktu trokšņu emisiju.



Neutilizējiet produktu sadzīves atkritumos.



II aizsardzības klases elektroinstrumenti



Mainstrāva

#### IPX4

IP marķējums



Ieslēdziet nazi.

## 4 Drošības norādījumi

### 4.1 Brīdinājuma simboli

#### ▲ BRĪDINĀJUMS

Brīdinājuma simboliem uz zāles plāvēja ir tālāk minētā nozīme.



Ievērojiet drošības norādījumus un ar tiem saistītos pasākumus.



Izlasiet, izprotiet un saglabājiet lietošanas pamācību.



Sargieties no izvīstiem priekšmetiem - ieturiet atstatumu un neļaujiet trešajām personām atrasties šādās zonās.







Neskarieties pie rotējoša naža.



Ģadījumā, ja pievienošanas vads vai pagarinājuma vads ir bojāts, ievērojiet tālāk redzamos norādījumus. Izņemiet kontaktdakšu no kontaktligzdas. Ievērojiet drošības norādījumus attiecībā uz tīrīšanu, transportēšanu, glabāšanu, apkopi un remontu.



Neļaujiet pievienošanas vadam atrasties griešanas darbarīka tuvumā.



Sargiet zāles plāvēju no lietus un mitruma.

## 4.2 Paredzētais lietojums

Zāles plāvējs STIHL RME 235.0 ir paredzēts zāles plaušanai.

### ▲ BRĪDINĀJUMS

- Ja zāles plāvēju izmanto neatbilstoši paredzētajam lietojumam, var rasties smagi vai nāvējoši savainojumi un materiāli zaudējumi.
  - ▶ Izmantojiet zāles plāvēju ar pagarinājuma vadu.
  - ▶ Izmantojiet zāles plāvēju tā, kā aprakstīts šajā lietošanas pamācībā.

## 4.3 Prasības lietotājam

### ▲ BRĪDINĀJUMS

- Lietotāji, kas nav apmācīti, nevar atpazīt un novērtēt zāles plāvēja radīto apdraudējumu. Lietotājam vai citām personām var rasties smagi vai nāvējoši savainojumi.
  - ▶ Izlasiet, izprotiet un saglabājiēt lietošanas pamācību.



- ▶ Ja zāles plāvējs tiek nodots citai personai: līdzī jādod arī lietošanas pamācība.
- ▶ Ģādājiēt, lai lietotājs ievērotu tālāk norādītās prasības.
  - Lietotājs ir atpūties.
  - Lietotājam ir pietiekamas fiziskās, maņu un garīgās spējas lietot zāles plāvēju un strādāt ar to. Ja lietotāja fiziskās, uztveres vai garīgās spējas ir ierobežotas, lietotājs drīkst strādāt tikai atbildīgās per-

sonas uzraudzībā vai saskaņā ar tās norādījumiem.

- Lietotājs var atpazīt un novērtēt zāles plāvēja radīto apdraudējumu.
- Lietotājs apzinās, ka atbild par negadījumiem un bojājumiem.
- Lietotājs ir pilngadīgs vai atbilstoši valsts noteikumiem tiek profesionāli apmācīts instruktora uzraudzībā.
- STIHL specializētais izplatītājs vai speciālists ir apmācījis lietotāju pirms zāles plāvēja ekspluatācijas.
- Lietotāja rīcību neietekmē alkohols, medikamenti vai narkotiskas vielas.
- ▶ Neskaidrību Ģadījumā: sazinieties ar STIHL specializēto izplatītāju.

## 4.4 ApĢērbs un aprīkojums

### ▲ BRĪDINĀJUMS

- Darba laikā priekšmeti var tikt izsviesti ar lielu ātrumu. Lietotājs var Ģūt savainojumus.
  - ▶ Valkājiēt garas bikses, kas izgatavotas no izturīga materiāla.
- Darba laikā var tikt sacelti putekļi. Ieelpotās putekļu daļiņas var būt kaitīgas veselībai un izraisīt alergiskas reakcijas.
  - ▶ Ja tiek sacelti putekļi: Nēsājiēt putekļu aizsargmasku.
- Nepiemērots apĢērbs var aizķerties aiz kokiem, zariem un zāles plāvēja. Lietotāji, kuriem nav piemērota apĢērba, var Ģūt smagus savainojumus.
  - ▶ Nēsājiēt cieši pieguļošu apĢērbu.
  - ▶ Noņemiet šalles un rotaslietas.
- Tīrīšanas, apkopes vai transportēšanas laikā lietotājs var saskarties ar nazi. Lietotājs var Ģūt savainojumus.
  - ▶ Nēsājiēt aizsargcimdus.
- Ja lietotājam ir nepiemēroti apavi, pastāv pasīfdēšanas risks. Lietotājs var Ģūt savainojumus.
  - ▶ Nēsājiēt stingrus, slēgtus apavus ar neslīdošām zolēm.
- Naža asināšanas laikā var atdalīties un tikt izsviestas materiāla daļiņas. Lietotājs var Ģūt savainojumus.
  - ▶ Nēsājiēt cieši pieguļošas aizsargbrilles. Tirdzniecībā ir pieejamas piemērotas aizsargbrilles, kas atbilst standartam EN 166 vai valsts noteikumiem un ir atbilstoši marķētas.
  - ▶ Nēsājiēt aizsargcimdus.

## 4.5 Darba zona un apkārtnē

### 4.5.1 Zāles plāvējs

## ▲ BRĪDINĀJUMS

- Nepiederošas personas, bērni un dzīvnieki var nepazīt un nespēt pienācīgi novērtēt zāles plāvēju un augšup izmesto priekšmetu radīto apdraudējumu. Nepiederošas personas, bērni un dzīvnieki var smagi savainoties vai zaudēt dzīvību, kā arī var rasties materiāli zaudējumi.
  - ▶ Neļaujiet nepiederošām personām, bērniem un dzīvniekiem uzturēties darba zonā.
  - ▶ Ievērojiet attālumu līdz priekšmetiem.
  - ▶ Neatstājiet zāles plāvēju bez uzraudzības.
  - ▶ Gādājiet, lai bērni nevarētu rotāties ar zāles plāvējiem.
- Strādājot lietus laikā, lietotājs var paslīdēt. Lietotājam var rasties smagi vai nāvējoši savainojumi.
  - ▶ Lietus laikā: nestrādājiet.
- Zāles plāvēji nav ūdensizturīgi. Strādājot lietu vai mitrā vidē, pastāv elektriskās strāvas trieciena risks. Lietotājs var savainoties, un zāles plāvēji var sabojāties.
  - ▶ Nestrādājiet lietu un mitrā vidē.
  - ▶ Neļaujiet slapju zāli.
- Zāles plāvēju elektriskās detaļas var radīt dzirksteles. Viegli uzliesmojošā vai sprādzienbīstamā vidē dzirksteles var izraisīt aizdegšanos un eksplozijas. Var rasties smagi vai nāvējoši savainojumi un materiālie zaudējumi.
  - ▶ Nestrādājiet viegli uzliesmojošā un sprādzienbīstamā vidē.
- Cilvēki varētu aizķerties aiz pagarinājuma vada. Cilvēki var savainoties, un zāles plāvējs var tikt sabojāts.
  - ▶ Novietojiet pagarinājuma vadu līdzeni uz zemes, lai tas būtu labi redzams.

## 4.6 Drošs stāvoklis

### 4.6.1 Zāles plāvējs

Zāles plāvējs ir ekspluatācijai drošā stāvoklī, ja ir izpildīti tālāk minētie nosacījumi.



- Zāles plāvējs nav bojāts.
- Pagarinājuma vads un tā kontaktdakša nav bojāti.
- Zāles plāvējs ir tīrs un sauss.
- Vadības elementi darbojas, un tie nav pārveidoti.
- Nazis ir pareizi uzstādīts.
- Uzstādīti oriģinālie, šim zāles plāvējam paredzētie STIHL piederumi.
- Piederumi ir pareizi piestiprināti.

## ▲ BRĪDINĀJUMS

- Drošībai neatbilstošā stāvoklī daļas var pārtraukt darboties pareizi un drošības ierīces var tikt atspējotas. Personas var gūt smagus vai nāvējošus savainojumus.
  - ▶ Strādājiet tikai ar nebojātu zāles plāvēju.
  - ▶ Strādājiet tikai tad, ja pagarinājuma vads un tā kontaktspraudnis ir nebojāts.
  - ▶ Ja zāles plāvējs ir netīrs vai slapjš: notīriet zāles plāvēju un ļaujiet tam nožūt.
  - ▶ Nepārveidojiet zāles plāvēju.
  - ▶ Ja vadības elementi nedarbojas: nestrādājiet ar zāles plāvēju.
  - ▶ Šim zāles plāvējam uzstādiat tikai oriģinālos STIHL piederumus.
  - ▶ Uzstādiat nazi tā, kā aprakstīts šajā lietošanas pamācībā.
  - ▶ Uzstādiat piederumus tā, kā aprakstīts šajā vai piederuma lietošanas pamācībā.
  - ▶ Neievietojiet zāles plāvēja atverēs priekšmetus.
  - ▶ Nomainiet nolietotas vai bojātas norādījumu plāksnītes.
  - ▶ Neskaidrību gadījumā: sazinieties ar STIHL specializēto izplatītāju.

### 4.6.2 Nazis

Nazis ir ekspluatācijai drošā stāvoklī, ja ir izpildīti tālāk minētie nosacījumi.

- Nazis un tā sastāvdaļas nav bojātas.
- Nazis nav deformēts.
- Nazis ir pareizi uzstādīts.
- Nazis ir pareizi uzasināts.
- Nazim nav atskabargu.
- Nazis ir pareizi līdzsvarots.
- Nav pārsniegtas naža minimālā biezuma vērtības,  18.2.
- Nav pārsniegtas naža nodiluma vērtības,  18.2.
- Ir ievērots asināšanas leņķis,  18.2.

## ▲ BRĪDINĀJUMS

- Ja nav nodrošināts ekspluatācijai drošs stāvoklis, naža daļas var atvienoties un tikt izsviestas. Personas var gūt smagus savainojumus.
  - ▶ Strādājiet tikai tad, ja nazis un tā sastāvdaļas nav bojātas.
  - ▶ Pareizi ievietojiet nazi.
  - ▶ Pareizi uzasiniet nazi.
  - ▶ Ja biežums ir mazāks ir noteikto minimālo biežumu: nomainiet nazi.
  - ▶ Ja ir pārsniegts nodilums: nomainiet nazi.
  - ▶ Lieciet STIHL specializētajam izplatītājam līdzsvarot nazi.

- ▶ Neskaidrību gadījumā: sazinieties ar STIHL specializēto izplatītāju.

## 4.7 Elektriskā pieslēguma izveidošana

Tālāk norādītie iemesli var izraisīt saskari ar strāvu vadošām daļām.

- Pagarinājuma vads ir bojāts.
- Pagarinājuma vada kontaktspraudnis ir bojāts.
- Kontaktligzda nav pareizi uzstādīta.

## ▲ BĪSTAMI

- Saskare ar strāvu vadošām daļām var izraisīt elektriskās strāvas triecienu. Lietotājs var gūt smagus vai nāvējošus savainojumus.
  - ▶ Pārliecinieties, ka pagarinātājs vai pastāvīgi pieslēgtais tīkla pieslēguma kabelis un tā kontaktdakša nav bojāta.



Ja ir bojāts pagarinājuma vads vai pastāvīgi pieslēgtais strāvas pievienošanas vads:

- ▶ nepieskarieties bojātajai vietai.
  - ▶ Izņemiet kontaktdakšu no kontaktligzdas.
  - ▶ Lieciet STIHL specializētajam izplatītājam nomainīt pastāvīgi pieslēgto strāvas pievienošanas vadu.
- ▶ Pagarinājuma vadam un tā kontaktspraudnim pieskarieties tikai ar sausām rokām.
  - ▶ Iespraudiet pagarinājuma vada kontaktspraudni pareizi instalētā un izolētā kontaktligzdā ar aizsargkontaktu.
  - ▶ Pieslēdziet zāles plāvēju, izmantojot noplūdes strāvas aizsargslēdzi (30 mA, 30 ms).
- Bojāts vai neatbilstošs pagarinājuma vads var izraisīt elektriskās strāvas triecienu. Personas var gūt smagus vai nāvējošus savainojumus.
    - ▶ Izmantojiet pagarinājuma vadu ar atbilstošu vada šķērsgriezumu,  18.
    - ▶ Izmantojiet pagarinājuma vadu, kas atļauts izmantošanai ārpus telpām un ir aizsargāts pret ūdens šļakatām.

## ▲ BRĪDINĀJUMS

- Darba laikā nepareizs tīkla spriegums vai nepareiza frekvence var radīt pārspriegumu zāles plāvējā. Tā var sabojāt zāles plāvēju.
  - ▶ Nodrošiniet, lai elektroķērla spriegums un frekvence atbilst datiem, kas norādīti zāles plāvēja datu plāksnītē.
- Ja vienai daudzvietīgajai kontaktligzdai ir pieslēgtas vairākas elektroierīces, darba laikā var rasties elektrisko daļu pārslodze. Elektriskās daļas var uzsilt un izraisīt ugunsgrēku. Var rasties smagi vai nāvējoši savainojumi personām un materiālie zaudējumi.

- ▶ Pieslēdziet zāles plāvēju pie atsevišķas kontaktligzdas.
- ▶ Nepieslēdziet zāles plāvēju pie daudzvietīgām kontaktligzdām.
- Ja pagarinājuma vads ir izvietots nepareizi, tas var tikt sabojāts, un cilvēki var aiz tā paklupt. Cilvēki var savainoties, bet pagarinājuma vads var tikt sabojāts.
  - ▶ Izvietojiet pagarinājuma vadu tā, lai zāles plāvējs nevar to aizskart.
  - ▶ Izvietojiet pagarinājuma vadu un iezīmējiet to tā, lai cilvēki aiz vada nevar paklupt.
  - ▶ Izvietojiet pagarinājuma vadu tā, lai tas nav nostiepts vai sapinies.
  - ▶ Izvietojiet pagarinājuma vadu tā, lai to nevarētu sabojāt, asi salocīt vai saspīest, lai tas nekur neberztos.
  - ▶ Sargājiet pagarinājuma vadu no karstuma, eļļas un ķīmiskām vielām.
  - ▶ Novietojiet pagarinājuma vadu uz sausas pamatnes.
- Darba laikā pagarinājuma vads sakarst. Ja karstumam nav kur noplūst, tas var izraisīt ugunsgrēku.
  - ▶ Gadījumā, ja tiek izmantota kabeļa spole: pilnībā iztīniet kabeļa spoli.

## 4.8 Strādāšana

### ▲ BRĪDINĀJUMS

- Noteiktās situācijās lietotājs vairs nevar koncentrēti strādāt. Lietotājs var paklupt, nokrist un gūt smagus savainojumus.
  - ▶ Strādājiet mierīgi un uzmanīgi.
  - ▶ Ja apgaismojums un redzamība ir sliktā: nestrādājiet ar zāles plāvēju.
  - ▶ Ar zāles plāvēju drīkst strādāt tikai viena persona.
  - ▶ Uzmanieties no šķēršļiem.
  - ▶ Nesagāziet zāles plāvēju.
  - ▶ Darba laikā stāviet uz zemes un saglabājiet līdzsvaru.
  - ▶ Ja rodas noguruma pazīmes: atpūties no darba.
  - ▶ Ja tiek plauta nogāze: plaujiet šķērsām.
  - ▶ Nestrādājiet nogāzēs, kuru slīpums pārsniedz 25° (46,6%).
- Rotējošais nazis var savainot lietotāju. Lietotājs var gūt smagus savainojumus.
  - ▶ Neskarieties pie rotējoša naža.
  - ▶ Ja kāds priekšmets bloķē nazi: Izslēdziet zāles plāvēju un izņemiet pagarinājuma vada savienojumu no zāles plāvēja kontaktspraudņa. Tikai pēc tam izņemiet priekšmetu.



- Ja darba laikā novērojāt izmaiņas zāles plāvēja darbībā vai neparastas darbības, iespējams, zāles plāvējs nav ekspluatācijai drošā stāvoklī. Personas var gūt smagus savainojumus, un var tikt nodarīti materiālie zaudējumi.
  - ▶ Pabeidziet darbu, izslēdziet zāles plāvēju, izņemiet pagarinājuma vada savienojumu no zāles plāvēja kontaktspraudņa un sazinieties ar STIHL specializēto izplatītāju.
- Darba laikā zāles plāvējs var radīt vibrāciju.
  - ▶ Izmantojiet aizsargcimdus.
  - ▶ Ievērojiet pārtraukumus.
  - ▶ Ja novērojāt asinsrites traucējumu simptomus: vēršieties pie ārsta.
- Ja darba laikā nazis saskaras ar svešķermeni, to vai tā daļas var sabojāt vai ar lielu ātrumu izmest augšup. Personas var gūt savainojumus, un var tikt nodarīti materiālie zaudējumi.
  - ▶ Noīriet svešķermeņus no darba zonas.
- Kad atlaižat pārslēgšanas sviru, nazis īsu brīdi turpina griezties. Personas var gūt smagus savainojumus.
  - ▶ Nogaidiet, līdz nazis pārstāj griezties.
- Ja rotējošais nazis saskaras ar cietu priekšmetu, var rasties dzirksteles. Viegli uzliesmojošā vidē dzirksteles var izraisīt aizdegšanos. Var rasties smagi vai nāvējoši savainojumi un materiālie zaudējumi.
  - ▶ Nestrādājiet viegli uzliesmojošā vidē.
- Ja zāles plāvējs tiek novietots uz slīpām virsmām, tas var noript lejā. Personas var gūt savainojumus, un var tikt nodarīti materiālie zaudējumi.
  - ▶ Atlaidiet zāles plāvēju tikai tad, kad tas stāv uz līdzenas virsmas un nevar pa to noript.
- Ja pie vadības roktura ir piestiprināti priekšmeti, papildu svara dēļ zāles plāvējs var apgāzties. Personas var gūt savainojumus, un var tikt nodarīti materiālie zaudējumi.
  - ▶ Nekādā gadījumā nepiestipriniet priekšmetus pie vadības roktura.

## **▲ BĪSTAMI**

- Ja strādājat vidē, kurā ir strāvu vadoši vadi, nazis var ar tiem saskarties un radīt bojājumus. Lietotājam var rasties smagi vai nāvējoši savainojumi.
  - ▶ Nestrādājiet vidē, kurā ir strāvu vadoši vadi.
- Strādājot negaisa laikā, lietotājam var iespert zibens. Lietotājam var rasties smagi vai nāvējoši savainojumi.
  - ▶ Negaisa laikā: nestrādājiet.

## **4.9 Transportēšana**

### **4.9.1 Transportēšana**

## **▲ BRĪDINĀJUMS**

- Transportēšanas laikā zāles plāvējs var apgāzties vai izkustēties. Personas var gūt savainojumus, un var tikt nodarīti materiālie zaudējumi.
- Izslēdziet zāles plāvēju un izņemiet pagarinājuma vada savienojumu no zāles plāvēja kontaktspraudņa.
  - ▶ Nogaidiet, līdz nazis pārstāj griezties.
  - ▶ Nostipriniet zāles plāvēju ar savilcējsiksnām, siksnām vai tīklu, lai tas nevarētu apgāzties un izkustēties.

## **4.10 Uzglabāšana**

### **4.10.1 Uzglabāšana**

## **▲ BRĪDINĀJUMS**

- Bērni nevar pamanīt un novērtēt zāles plāvēja radīto apdraudējumu. Bērni var gūt smagus savainojumus.
  - ▶ Izņemiet pagarinājuma vada kontaktspraudni no kontaktlīdzes.
  - ▶ Izņemiet pagarinājuma vada savienojumu no zāles plāvēja kontaktspraudņa.
  - ▶ Glabājiet zāles plāvēju bērniem nepieejamā vietā.
- Mitruma iedarbībā uz zāles plāvēja elektriskajiem kontaktiem un metāla detaļām var veidoties korozija. Tā var sabojāt zāles plāvēju.
  - ▶ Izņemiet pagarinājuma vada kontaktspraudni no kontaktlīdzes.
  - ▶ Izņemiet pagarinājuma vada savienojumu no zāles plāvēja kontaktspraudņa.
  - ▶ Glabājiet zāles plāvēju sausā un tīrā vietā.
- Ja zāles plāvējs tiek novietots glabāšanai uz slīpām virsmām, tas var noript lejā. Personas var gūt savainojumus, un var tikt nodarīti materiālie zaudējumi.
  - ▶ Novietojiet zāles plāvēju tikai uz līdzenām virsmām.

## **4.11 Tīrīšana, apkope un remonts**

## **▲ BRĪDINĀJUMS**

- Ja tīrīšanas, apkopes vai remonta darbu laikā tīkla kontaktspraudnis ir iesprausts kontaktlīdžā, zāles plāvēju var nejauši ieslēgt. Personas var gūt smagus savainojumus, un var tikt nodarīti materiālie zaudējumi.



- ▶ Izņemiet pagarinājuma vada kontaktspraudni no kontaktlīdzdas.
  - ▶ Izņemiet pagarinājuma vada savienojumu no zāles plāvēja kontaktspraudņa.
  - ▶ Nogaidiet, līdz nazis pārstāj griezties.
  - Tīrot ar kodīgiem tīrīšanas līdzekļiem, ūdens strūklu vai smailiem priekšmetiem, var tikt bojāts zāles plāvējs vai nazis. Ja zāles plāvējs un nazis netiek pareizi tīrīti, detaļas var nedarboties pareizi un drošības aprīkojums var nedarboties vispār. Personas var gūt smagus savainojumus.
    - ▶ Tīriet zāles plāvēju un nazi tā, kā aprakstīts šajā lietošanas pamācībā.
  - Ja zāles plāvēja vai naža apkope vai remonts netiek veikts pareizi, detaļas var nedarboties pareizi un drošības aprīkojums var nedarboties vispār. Personas var gūt smagus vai nāvējošus savainojumus.
    - ▶ Neveiciet zāles plāvēja apkopes vai remonta darbus pašrocīgi.
    - ▶ Ja zāles plāvējam nepieciešama apkope vai remonts: sazinieties ar STIHL specializēto izplatītāju.
    - ▶ Veiciet naža apkopi tā, kā aprakstīts šajā lietošanas pamācībā.
  - Veicot naža tīrīšanu, apkopi vai remontu, lietotājs var sagriezties ar asajām griezējmalām. Lietotājs var gūt savainojumus.
    - ▶ Izmantojiet aizsargcimdus.
  - Asinot nazi, tas nedrīkst sakarst. Lietotājs var apdedzināties.
    - ▶ Nogaidiet, līdz nazis ir atdzisis.
    - ▶ Izmantojiet aizsargcimdus.
  - Zāles plāvēja nazis var kustēties arī tad, ja motors ir izslēgts. Naža apkopes laikā kustīgais nazis lietotājam var radīt savainojumus.
    - ▶ Strādājiet uzmanīgi.
    - ▶ Izmantojiet aizsargcimdus.
  - Zāles plāvēja nazis ir kustīgs. Naža apkopes laikā lietotājs var iespiest pirkstus starp kustīgo nazi un nekustīgajām zāles plāvēja daļām.
    - ▶ Strādājiet uzmanīgi.
    - ▶ Izmantojiet aizsargcimdus.
- ▶ Noņemiet iesaiņojuma materiālu un transportēšanas drošības līdzekļus.
  - ▶ Pārliecinieties, ka tālāk minētās detaļas ir ekspluatācijai drošā stāvoklī.
    - zāles plāvējs, **14** 4.6.1;
    - nazis, **14** 4.6.2;
  - ▶ Nofiriet zāles plāvēju, **14** 14.2.
  - ▶ Pārbaudiet nazi, **14** 9.2.
  - ▶ Vadības roktura uzstādīšana, **14** 6.1.
  - ▶ Atlokiem vadības rokturi, **14** 6.2.1.
  - ▶ Savienojiet zāles plāvēja kontaktspraudni ar pagarinājuma vadu, **14** 7.1.
  - ▶ Iespraudiet pagarinājuma vada kontaktdakšu labi pieejamā kontaktlīdzdā.
  - ▶ Ja tiek veikta plaušana un noņļautā zāle tiks savākta zāles savācējgrozā: piestipriniet zāles savācējgrozu, **14** 6.3.2.
  - ▶ Ja tiek veikta plaušana un noņļautā zāle tiks izsviesta aizmugurē: noņemiet zāles savācējgrozu, **14** 6.3.3.
  - ▶ Iestatiat plaušanas augstumu, **14** 10.2.
  - ▶ Pārbaudiet vadības elementus, **14** 9.1.
  - ▶ Ja darbības nevar veikt: nelietojiet zāles plāvēju un sazinieties ar STIHL specializēto izplatītāju.

## 6 Zāles plāvēja montāža

### 6.1 Vadības roktura uzstādīšana

- ▶ Izslēdziet zāles plāvēju.
- ▶ Izņemiet pagarinājuma vada savienojumu no zāles plāvēja kontaktspraudņa.
- ▶ Novietojiet zāles plāvēju uz līdzzenas virsmas.

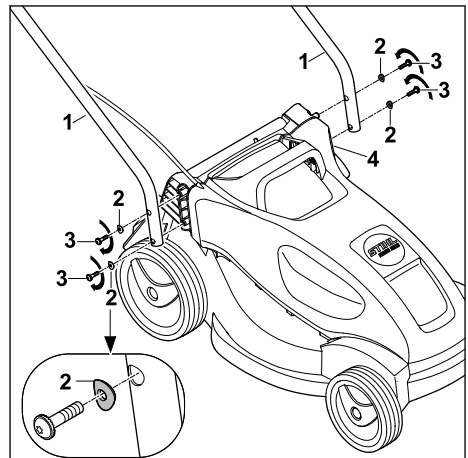

- ▶ Turiet zāles plāvēja vadības roktura apakšējo daļu (1) tā, lai urbumi savietojas.

## 5 Zāles plāvēja sagatavošana darbam

### 5.1 Zāles plāvēja sagatavošana darbam

Pirms darba sākšanas jāveic tālāk minētās darbības.

- ▶ Iebīdīet skrūves (3) kopā ar paplāksnēm (2) no ārpuses uz iekšpusi cauri vadības roktura apakšējās daļas (1) un zāles plāvēja (4) urbumiem, ieskrūvējiet tās un pievelciet. Abas vadības roktura apakšējās daļas (1) ir cieši savienotas ar zāles plāvēju (4).
- ▶ Vadības roktura augšējo daļu var fiksēt divos augstumos (a,b).

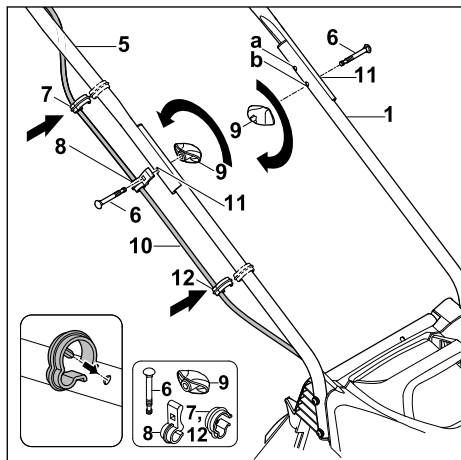

- ▶ Turiet vadības roktura augšējo daļu (5) aiz vadības roktura apakšējās daļas (1) tā, lai urbumi savietojas.
- ▶ Ievietojiet kabeli (10) kabeļa skavā (8).
- ▶ Pusē, kurā atrodas kabelis, iebīdīet skrūvi (6) no ārpuses uz iekšpusi cauri kabeļu skavas (8), vadības roktura augšējās daļas (5) un vadības roktura apakšējās daļas (1) urbumiem (11).
- ▶ Otrā pusē iebīdīet skrūvi (6) no ārpuses uz iekšpusi cauri vadības roktura augšējās daļas (5) un vadības roktura apakšējās daļas (1) urbumiem (11).
- ▶ Ievietojiet un ieskrūvējiet grozāmos rokturus (9) abās skrūvēs (6) pusēs. Vadības roktura augšējai daļai (5) jābūt cieši savienotai ar vadības roktura apakšējo daļu (1).
- ▶ Ievietojiet kabeli (10) kabeļa skavā (7).
- ▶ Uzspiediet kabeļu skavu (7) uz vadības roktura augšējās daļas (5) un nofiksējiet to.
- ▶ Ievietojiet kabeli (10) kabeļa skavā (12).
- ▶ Uzspiediet kabeļu skavu (12) uz vadības roktura apakšējās daļas (1) un nofiksējiet to.

Vadības rokturi vairs nav nepieciešams noņemt.

## 6.2 Vadības roktura atliekšana un saliekšana

### 6.2.1 Vadības roktura atlocīšana

- ▶ Izslēdziet zāles plāvēju.
- ▶ Iznemiet pagarinājuma vada savienojumu no zāles plāvēja kontaktspraudņa
- ▶ Novietojiet zāles plāvēju uz līdzenas virsmas.

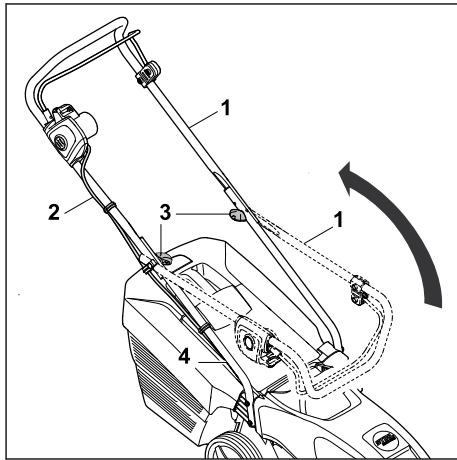

- ▶ Vadības roktura augšējo daļu (1) atlieciet uz aizmuguri un turiet ar vienu roku. Raugieties, lai nesabojātu kabeli (2).
- ▶ Pieskrūvējiet grozāmos rokturus (3). Vadības roktura augšējai daļai (1) jābūt cieši savienotai ar vadības roktura apakšējo daļu (4).

### 6.2.2 Vadības roktura saliekšana

Vadības rokturi var saliekt, lai taupītu vietu ierīces transportēšanas un glabāšanas laikā.

- ▶ Izslēdziet zāles plāvēju.
- ▶ Iznemiet pagarinājuma vada savienojumu no zāles plāvēja kontaktspraudņa.
- ▶ Novietojiet zāles plāvēju uz līdzenas virsmas.



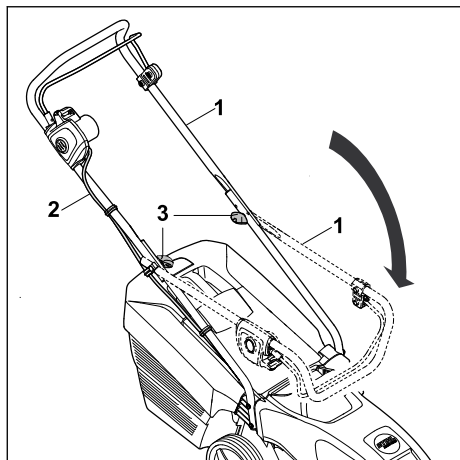

- ▶ Izskrūvējiet grozāmos rokturus (3) tā, lai tie brīvi griežas.
- ▶ Vadības roktura augšējo daļu (1) nolieciet uz priekšu un raugieties, lai nesabojātu kabeli (2).

### 6.3 Zāles savācējgroza montāža, piestiprināšana un noņemšana

#### 6.3.1 Zāles savācējgroza montāža

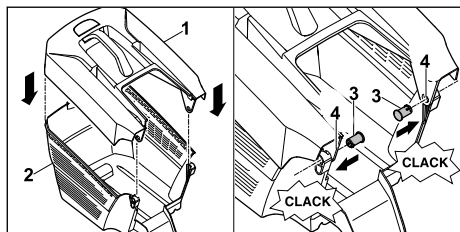

- ▶ Uzlieciet zāles savācējgroza augšējo daļu (1) uz zāles savācējgroza apakšējās daļas (2).
- ▶ Iespiediet tapas (3) no iekšpuses atverēs (4).
- ▶ Spiediet zāles savācējgroza augšējo daļu (1) virzienā uz leju. Savācējgroza augšējā daļa nofiksējas ar klikšķi.

#### 6.3.2 Zāles savācējgroza piestiprināšana

- ▶ Izslēdziet zāles plāvēju.
- ▶ Izņemiet pagarinājuma vada savienojumu no zāles plāvēja kontaktspraudņa.
- ▶ Novietojiet zāles plāvēju uz līdzenas virsmas.

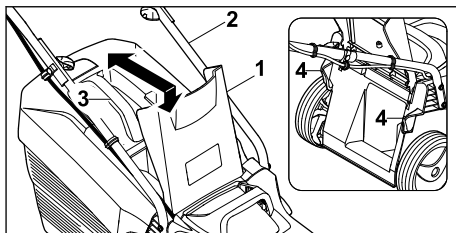

- ▶ Atveriet un pieturiet izmešanas vāku (1).
- ▶ Satveriet zāles savācējgroza (2) rokturi (3) un iekariet aiz āķiem stiprinājumos (4).
- ▶ Uzlieciet izmešanas vāku (1) uz zāles savācējgroza (2).

#### 6.3.3 Zāles savācējgroza noņemšana

- ▶ Izslēdziet zāles plāvēju.
- ▶ Izņemiet pagarinājuma vada savienojumu no zāles plāvēja kontaktspraudņa.
- ▶ Novietojiet zāles plāvēju uz līdzenas virsmas.
- ▶ Atveriet un pieturiet izmešanas vāku.
- ▶ Satveriet zāles savācējgroza rokturi un izceliet savācējgrozu.
- ▶ Aizveriet izmešanas vāku.

## 7 Zāles plāvēja pieslēgšana pie elektrofīkla

### 7.1 Zāles plāvēja pieslēgšana pie elektrofīkla

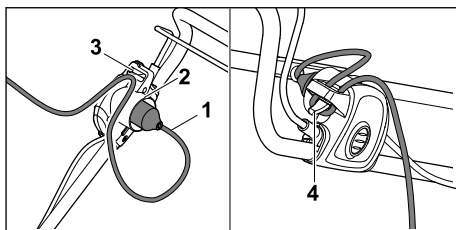

- ▶ Iespraudiet pagarinājuma vada savienojumu (1) zāles plāvēja kontaktspraudnī (2).
- ▶ Izvelciet vada cilpu cauri atverei (3).
- ▶ Nostipriniet vada cilpu ar āķi (4). Vada savienojums ir nostiprināts pret nostiepšanu.
- ▶ Iespraudiet pagarinājuma vada kontaktdakšu pareizi instalētā kontaktlīdždā.

## 8 Zāles plāvēja ieslēgšana un izslēgšana

### 8.1 Zāles plāvēja ieslēgšana

- ▶ Pārliecinieties, ka pagarinājuma vads ir izvietots tā, ka tas ir redzams, un ka tas vienmēr atrodas aiz zāles plāvēja.
- ▶ Nesagāziet zāles plāvēju.
- ▶ Novietojiet zāles plāvēju uz līdzenas virsmas.

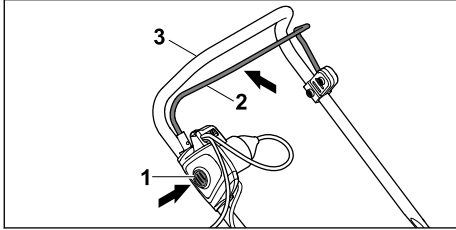

- ▶ Ar labo roku nospiediet un turiet nospiestu bloķēšanas pogu (1).
- ▶ Ar kreiso roku velciet pārslēgšanas sviru (2) līdz galam vadības roktura (3) virzienā un turiet tā, lai ar īkšķi aptvertu vadības rokturi (3).  
Nazis griežas.
- ▶ Atlaidiet bloķēšanas pogu (1).
- ▶ Ar labo roku turiet vadības rokturi un pārslēgšanas sviru (2) tā, lai ar īkšķi aptvertu vadības rokturi (3).

### 8.2 Zāles plāvēja izslēgšana

- ▶ Atlaidiet pārslēgšanas sviru.
- ▶ Uzgaidiet, līdz nazis pārstāj griezties.
- ▶ Ja nazis turpina griezties: izņemiet pagarinājuma vada savienojumu no zāles plāvēja kontaktspraudņa un sazinieties ar STIHL specializēto izplatītāju.  
Zāles plāvējs ir bojāts.

## 9 Zāles plāvēja pārbaude

### 9.1 Vadības elementu pārbaude

#### Bloķēšanas poga un pārslēgšanas svira

- ▶ Izslēdziet zāles plāvēju.
- ▶ Izņemiet pagarinājuma vada savienojumu no zāles plāvēja kontaktspraudņa.
- ▶ Nospiediet un atlaidiet bloķēšanas pogu.
- ▶ Velciet pārslēgšanas sviru līdz galam vadības roktura virzienā un atkal atlaidiet to.
- ▶ Ja bloķēšanas poga vai pārslēgšanas svira darbojas ar grūtībām vai neatgriežas sākotnējā pozīcijā: nelietojiet zāles plāvēju un sazinieties ar STIHL specializēto izplatītāju.

Bloķēšanas poga vai pārslēgšanas svira ir bojāta.



#### Zāles plāvēja ieslēgšana

- ▶ Ar pagarinājuma vadu pieslēdziet zāles plāvēju pie atsevišķas kontakttīgšanas.
- ▶ Ar labo roku nospiediet un turiet bloķēšanas pogu.
- ▶ Ar kreiso roku velciet pārslēgšanas sviru līdz galam vadības roktura virzienā un turiet tā, lai ar īkšķi aptvertu vadības rokturi.  
Nazis griežas.
- ▶ Ja nazis negriežas: izslēdziet zāles plāvēju, izņemiet pagarinājuma vada savienojumu no zāles plāvēja kontaktspraudņa un sazinieties ar STIHL specializēto izplatītāju.  
Zāles plāvējs ir bojāts.
- ▶ Atlaidiet bloķēšanas pogu un pārslēgšanas sviru.  
Pēc īsa brīža nazis pārstāj griezties.
- ▶ Ja nazis turpina griezties: izņemiet pagarinājuma vada savienojumu no zāles plāvēja kontaktspraudņa un sazinieties ar STIHL specializēto izplatītāju.  
Zāles plāvējs ir bojāts.

### 9.2 Naža pārbaude

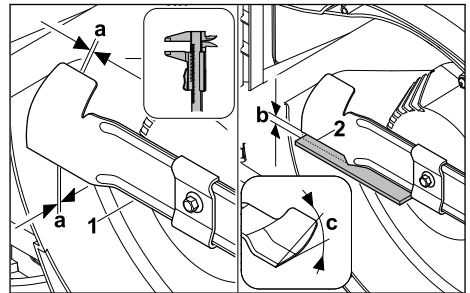
- ▶ Izslēdziet zāles plāvēju.
- ▶ Izņemiet pagarinājuma vada savienojumu no zāles plāvēja kontaktspraudņa.
- ▶ Sagāziet un novietojiet zāles plāvēju uz sāna,  14.1.



- ▶ Izmēriet:
  - biežumu a;
  - Nodilums b
  - asināšanas leņķi c.
- ▶ Pārbaudiet biežumu (a) vairākās naža (1) vietās, izmantojot bīdmēru.  
Ja biežums ir mazāks ir noteikto minimālo biežumu: nomainiet nazi,  18.2.
- ▶ Novietojiet lineālu (2) pie naža priekšējās malas un izmēriet nodilumu (b).  
Ja ir pārsniegts nodilums: nomainiet nazi,  18.2.

- ▶ Ja nav nodrošināts atbilstošs asināšanas leņķis (c): uzasiniet nazi,  18.2.
- ▶ Neskaidrību gadījumā: sazinieties ar STIHL specializēto izplatītāju.

## 10 Darbs ar zāles plāvēju

### 10.1 Zāles plāvēja turēšana un vadīšana

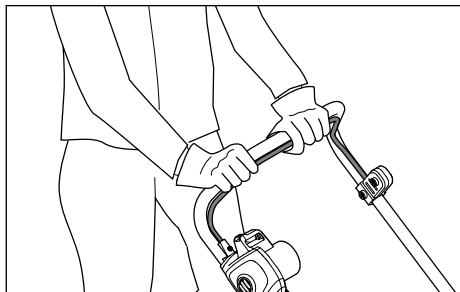

- ▶ Turiet vadības rokturi ar abām rokām, aptverot to ar īkšķiem.

### 10.2 Pļaušanas augstuma iestatīšana

Iespējams iestatīt 5 pļaušanas augstumus.

- 25 mm = 1. pozīcija
- 35 mm = 2. pozīcija
- 45 mm = 3. pozīcija
- 50 mm = 4. pozīcija
- 60 mm = 5. pozīcija

Pozīcijas ir norādītas uz zāles plāvēja.

#### Pļaušanas augstuma iestatīšana

- ▶ Izslēdziet zāles plāvēju.
- ▶ Nazis nedrīkst griezties.
- ▶ Novietojiet zāles plāvēju uz līdzenas virsmas.

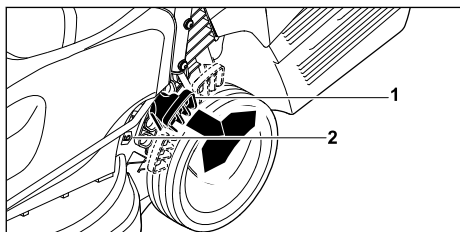

- ▶ Stingri turiet zāles plāvēja rokturi.
- ▶ Nospiediet sviru (1) uz ārpusi un turiet.
- ▶ Paceļot nolaižot zāles plāvēju, novietojiet to vēlamajā pozīcijā. Faktisko pļaušanas augstumu var nolasīt pļaušanas augstuma rādītājā (2).
- ▶ Atlaidiet sviru (1). Zāles plāvējs tiek nofiksēts.

### 10.3 Pļaušana



- ▶ Lēni un kontrolēti stumiet zāles plāvēju uz priekšu.
- ▶ Ja pļaušanas laikā tiek aizķerts svešķermenis un nazis ir bloķēts:
  - ▶ Izslēdziet zāles plāvēju.
  - ▶ Izņemiet pagarinājuma vada savienojumu no zāles plāvēja kontaktspraudņa.
  - ▶ Pārliecinieties, ka visas kustīgās daļas ir pilnībā apstājušās.
  - ▶ Pārbaudiet zāles plāvēju.
  - ▶ Ja nepieciešams veikt remontu: sazinieties ar STIHL specializēto izplatītāju.
- ▶ Ja zāles plāvējs sāk spēcīgi vibrēt:
  - ▶ Izslēdziet zāles plāvēju.
  - ▶ Izņemiet pagarinājuma vada savienojumu no zāles plāvēja kontaktspraudņa.
  - ▶ Pārbaudiet zāles plāvēju.
  - ▶ Pārbaudiet, vai visi uzgriežņi, tapas un skrūves ir stingri pieskrūvētas.
  - ▶ Ja nepieciešams veikt remontu: sazinieties ar STIHL specializēto izplatītāju.

### 10.4 Zāles savācējgroza iztukšošana

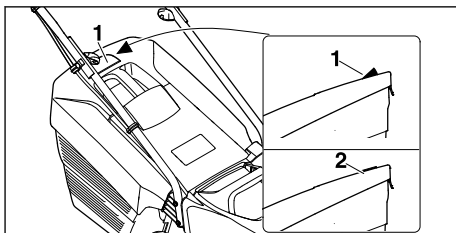

Naža izraisītā gaisa plūsma paceļ savāktās zāles daudzuma indikatoru (1). Ja zāles savācējgrozs ir piepildīts, gaisa plūsma tiek apturēta. Ja gaisa plūsma ir pārāk vāja, savāktās zāles daudzuma indikators (2) pārslēdzas miera režīmā. Tas ir norādījums, ka ir jāiztukšo zāles savācējgrozs.

Savāktās zāles daudzuma indikators darbojas bez ierobežojumiem tikai tad, ja ir pietiekama gaisa plūsma. Gaisa plūsmu un savāktās zāles daudzuma indikatora darbību var ietekmēt tādi ārējie faktori kā mitrums, blīva vai gara zāle, pārāk zems plaušanas augstums, neīrumi u. tml.

- ▶ Ja savāktās zāles daudzuma indikators pārslēdzas miera režīmā: Iztukšojiet zāles savācējgrozu.
- ▶ Izslēdziet zāles plāvēju.
- ▶ Izņemiet pagarinājuma vada savienojumu no zāles plāvēja kontaktspraudņa.
- ▶ Noņemiet zāles savācējgrozu.

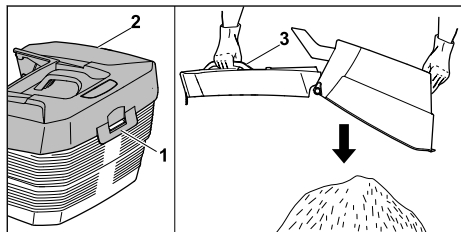

- ▶ Atveriet fiksēšanas mēlīti (1).
- ▶ Aiz roktura (3) paceliet uz augšu zāles savācējgroza augšējo daļu (2) un turiet to.
- ▶ Ar otru roku stingri turiet apakšējo balsta rokturi.
- ▶ Iztukšojiet zāles savācējgrozu.
- ▶ Aizveriet zāles savācējgrozu.
- ▶ Piestipriniet zāles savācējgrozu.

## 11 Pēc darba

### 11.1 Pēc darba

- ▶ Izslēdziet zāles plāvēju.
- ▶ Izņemiet pagarinājuma vada savienojumu no zāles plāvēja kontaktspraudņa.
- ▶ Novietojiet zāles plāvēju uz līdzenas virsmas.
- ▶ Ja zāles plāvējs ir slapjš: ļaujiet zāles plāvējam nožūt.
- ▶ Notīriet zāles plāvēju.

## 12 Transportēšana

### 12.1 Zāles plāvēja transportēšana

- ▶ Ja zāles plāvēju tiek pārvietots no un uz plaušamo platību:
  - ▶ Izslēdziet zāles plāvēju.
  - ▶ Nazis nedrīkst griezties.

- ▶ Izņemiet pagarinājuma vada savienojumu no kontaktspraudņa.
- ▶ Ja transportēšanai zāles plāvēju jāsavieno citās vietās, nevis zālē:
  - ▶ Izslēdziet zāles plāvēju.
  - ▶ Nazis nedrīkst griezties.
- ▶ Izņemiet pagarinājuma vada savienojumu no kontaktspraudņa.

### Zāles plāvēja stumšana

- ▶ Iēni un kontrolēti stumiet zāles plāvēju uz priekšu.

### Zāles plāvēja nešana

- ▶ Izmantojiet aizsargcimdus.

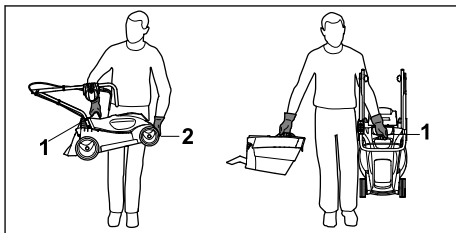

- ▶ Ja tiek nests tikai zāles plāvējs, rīkojieties šādi:
  - ▶ Salociet vadības rokturi.
  - ▶ Ar vienu roku satveriet zāles plāvēja transportēšanas rokturi (1), bet ar otru roku stingri turiet tā korpusu (2).
  - ▶ Paceliet un nesiet zāles plāvēju.
- ▶ Ja zāles plāvējs tiek nests kopā ar zāles savācējgrozu, rīkojieties šādi:
  - ▶ Stingri turiet zāles plāvēju ar vienu roku aiz transportēšanas roktura (1).
  - ▶ Paceliet zāles plāvēju un nesiet to sāniski vērstu prom no ķermeņa.

### Zāles plāvēja transportēšana transportlīdzeklī

- ▶ Nostipriniet zāles plāvēju stāvus tā, lai tas nevarētu apgāzties un izkustēties.

## 13 Uzglabāšana

### 13.1 Zāles plāvēja uzglabāšana

- ▶ Izslēdziet zāles plāvēju.
- ▶ Izņemiet pagarinājuma vada savienojumu no zāles plāvēja kontaktspraudņa.
- ▶ Ļaujiet zāles plāvējam atdzist.
- ▶ Iztukšojiet zāles savācējgrozu.
- ▶ Novietojiet zāles plāvēju uz līdzenas virsmas.
- ▶ Iestatiet transportēšanas pozīciju.

- ▶ Uzglabājot zāles plāvēju, izpildiet tālāk minētos nosacījumus.
  - Zāles plāvējs ir novietots bērniem nepieejamā vietā.
  - Zāles plāvējs ir tīrs un sauss.

## 14 Tīrīšana

### 14.1 Zāles plāvēja novietošana tīrīšanas pozīcijā

- ▶ Izslēdziet zāles plāvēju. Nazis nedrīkst griezties.
- ▶ Izņemiet pagarinājuma vada savienojumu no zāles plāvēja kontaktspraudņa.
- ▶ Novietojiet zāles plāvēju uz līdzenas virsmas.
- ▶ Noņemiet zāles savācējgrozu.

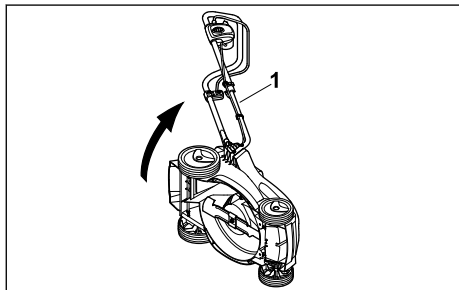

- ▶ Stingri turiet zāles plāvēju aiz vadības roktura (1), sagāziet un novietojiet to uz sāna.

### 14.2 Zāles plāvēja tīrīšana

- ▶ Izslēdziet zāles plāvēju. Nazis nedrīkst griezties.
  - ▶ Izņemiet pagarinājuma vada savienojumu no zāles plāvēja kontaktspraudņa.
  - ▶ Ļaujiet zāles plāvējam atdzist.
  - ▶ Notīriet zāles plāvēju ar mitru drānu.
  - ▶ Ar mīkstu suku vai mitru drānu iztīriet izmešanas kanālu.
  - ▶ Ar otu vai mīkstu suku notīriet zāles plāvēja elektriskos kontaktus.
- Ar koka nūju, mīkstu suku vai mitru drānu notīriet nazi un zonu apkārt nazim.

#### NORĀDĪJUMS

- Tīrīšana ar augstspiediena tīrītāju vai ūdens strūklu var sabojāt ierīci.
  - ▶ Netīriet ierīci ar augstspiediena tīrītāju vai ūdens strūklu.

## 15 Apkope

### 15.1 Apkopes intervāls

Apkopes intervāla garums ir atkarīgs no apkārtējiem apstākļiem un darba apstākļiem. STIHL iesaka šādu apkopes intervālu:

#### Reizi gadā

- ▶ Lieciet STIHL specializētajam izplatītājam veikt zālāja plāvēja apkopi.

### 15.2 Naža demontāža un montāža

#### 15.2.1 Naža demontāža

- ▶ Izslēdziet zāles plāvēju.
- ▶ Izņemiet pagarinājuma vada savienojumu no zāles plāvēja kontaktspraudņa.
- ▶ Sagāziet un novietojiet zāles plāvēju uz sāna.

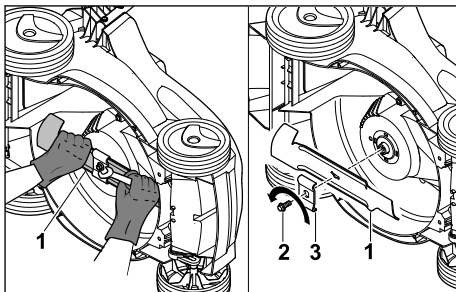

- ▶ Ar vienu roku turiet nazi (1).
- ▶ Izskrūvējiet skrūvi (2) bultiņas virzienā un noņemiet kopā ar līdzņēmēju (3).
- ▶ Noņemiet nazi (1).
- ▶ Likvidējiet skrūvi (2) un līdzņēmēju (3). Naža (1) uzstādīšanai izmantojiet jaunu skrūvi un līdzņēmēju.

#### 15.2.2 Naža uzstādīšana

- ▶ Izslēdziet zāles plāvēju.
- ▶ Izņemiet pagarinājuma vada savienojumu no zāles plāvēja kontaktspraudņa.
- ▶ Sagāziet un novietojiet zāles plāvēju uz sāna.

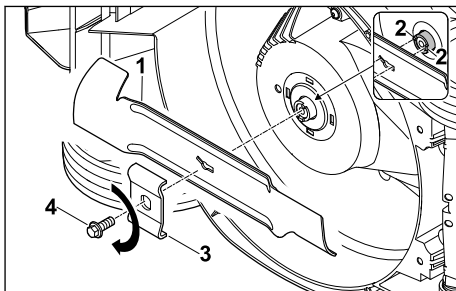

- ▶ Notīriet naža stiprinājuma virsmu un naža uznavu.
- ▶ Nazi (1) uzlieciet uz naža uznavas tā, lai tā augšupvērstās lāpstiņas būtu vērstas augšup.
- ▶ Naža uznavas vadstieni (2) ievietojiet naža padziļinājumos.
- ▶ Ar vienu roku turiet nazi (1) un uzlieciet jaunu līdzņēmēju (3).
- ▶ Uz jaunās skrūves (4) vītnes uzklājiet fiksācijas līdzekli Loctite 243.
- ▶ Ieskrūvējiet skrūvi (4) un pievelciet ar 15 - 20 Nm.

## 15.3 Naža asināšana un līdzsvarošana

Lai pareizi uzasinātu un līdzsvarotu nazi, ir nepieciešams ilgi trenēties.

STIHL iesaka naža asināšanu un līdzsvarošānu uzticēt STIHL specializētajam tirgotājam.

Faktiskās specializēto tirgotāju adreses ir pieejamas attiecīgās valsts STIHL pārstāvja vietnē [www.stihl.com](http://www.stihl.com).



### BRĪDINĀJUMS

- Naža griezējmalas ir asas. Lietotāji var sagriezties.
  - ▶ Izmantojiet aizsargcimdus.

## 17 Traucējumu novēršana

### 17.1 Zāles plāvēja traucējumu novēršana

Traucējums	Iemesis	Novēršana
Zāles plāvēju ieslēdzot, tas nedarbojas.	Kontaktspraudnis vai pagarinājuma vada savienojums nav iesprausti.	▶ Iespraudiet kontaktspraudni vai pagarinājuma vada savienojumu,  7.
	Nostrādājis vada aizsargslēdzis (drošinātājs) vai strāvas noplūdes aizsargslēdzis. Strāvas kontūrs ir elektriski pārslogots vai bojāts.	▶ Noskaidrojiet nostrādes iemeslu un novērsiet to. Pārslēdziet vada aizsargslēdzi (drošinātāju) vai strāvas noplūdes aizsargslēdzi. ▶ Izslēdziet citus strāvas patērētājus, kas pieslēgti šim pašam strāvas kontūram.
	Kontaktligzda nav pietiekami nodrošināta.	▶ Iespraudiet pagarinājuma vada kontaktspraudni pareizi nodrošinātā kontaktligzdā,  18.
	Pagarinātāja vadam ir neatbilstošs šķērsriezums.	▶ Izmantojiet pagarinājuma vadu ar pietiekamu šķērsriezumu,  18.
	Pagarinājuma vads ir pārāk garš.	▶ Izmantojiet pareiza garuma pagarinājuma vadu,  18.
	Motors ir pārkaršis.	▶ Nofīriet zāles plāvēju,  14. ▶ Ļaujiet zāles plāvējam atdzist.
	Naža pretestība ir pārāk liela.	▶ Iestatiet lielāku plaušanas augstumu,  10.2. ▶ Ieslēdziet zāles plāvēju zemā zālē.

- ▶ Izslēdziet zāles plāvēju.
- ▶ Izņemiet pagarinājuma vada savienojumu no zāles plāvēja kontaktspraudņa.
- ▶ Sagāziet zāles plāvēju.
- ▶ Demontējiet nazi.
- ▶ Uzasiniet nazi. Ievērojiet asināšanas leņķi un dzesējiet nazi, 18.2. Asināšanas laikā nazim nedrīkst rasties zila nokrāsa.
- ▶ Uzstādiet nazi.
- ▶ Neskaidrību gadījumā: sazinieties ar STIHL specializēto izplatītāju.

## 16 Remonts

### 16.1 Zāles plāvēja remontēšana

Lietotājs nevar veikt zāles plāvēja un naža remonta darbus pašrocīgi.

- ▶ Ja zāles plāvējs vai nazis ir bojāts: neizmantojiet zāles plāvēju vai nazi un sazinieties ar STIHL specializēto izplatītāju.
- ▶ Ja norādījumu plāksnītes nav salasāmas vai ir bojātas: lieciet STIHL specializētajam izplatītājam nomainīt norādījumu plāksnītes.



Traucējums	Iemesls	Novēršana
Zāles plāvējs ekspluatācijas laikā izslēdzas.	Zona apkārt nazim ir aizsērējusi.	► Notīriet zāles plāvēju, <b>14</b> .
	Valstu variants GB: Bojāts kontaktdakšas drošinātājs.	► Nomainiet spraudņa drošinātāju.
	Kontaktspraudnis vai pagarinājuma vada savienojums vairs nav iesprausti.	► Iespraudiet kontaktspraudni vai pagarinājuma vada savienojumu, <b>17</b> .
	Nostrādājis vada aizsargslēdzis (drošinātājs) vai strāvas noplūdes aizsargslēdzis. Strāvas kontūrs ir elektriski pārslogots vai bojāts.	► Noskaidrojiet nostrādes iemeslu un novērsiet to. Pārslēdziet vada aizsargslēdzi (drošinātāju) vai strāvas noplūdes aizsargslēdzi. ► Izslēdziet citus strāvas patērētājus, kas pieslēgti šim pašam strāvas kontūram.
	Kontaktlīdzda nav pietiekami nodrošināta.	► Iespraudiet pagarinājuma vada kontaktspraudni pareizi nodrošinātā kontaktlīdzdā, <b>18</b> .
	Nostrādājusi aizsardzība pret pārslodzi.	► Ļaujiet zāles plāvējam atdzist. Atdzišanas laiks līdz 10 minūtēm. ► Notīriet zāles plāvēju, <b>14</b> . ► Virzīt zāles plāvēju lēnāk. ► Iestatiet lielāku pļaušanas augstumu, <b>10.2</b> . ► Pļaujiet zemāku zāli. ► uzasiniet nazi, <b>15.3</b> . ► Izmantojiet pareiza garuma pagarinājuma vadu, <b>18</b> . ► Izmantojiet pagarinājuma vadu ar pietiekamu šķēsgriezumu, <b>18</b> .
Nazis ir bloķēts.	► Notīriet zāles plāvēju, <b>14</b> .	
Zāles plāvējs ekspluatācijas laikā spēcīgi vibrē.	Naža skrūve ir vaļīga.	► Cieši pievelciet skrūvi, <b>15.2.2</b> .
Zāles plāvums ir nekārtīgs vai mauriņš ir dzeltens.	Nazis nav pareizi līdzsvarots.	► Naža asināšana un līdzsvarošana, <b>15.3</b> .
	Nazis ir neass vai nodilis.	► Naža asināšana un līdzsvarošana, <b>15.3</b> .
	Naža pretestība ir pārāk liela.	► Iestatiet lielāku pļaušanas augstumu, <b>10.2</b> . ► Pļaujiet zemāku zāli.

## 18 Tehniskie dati

### 18.1 Zāles plāvēji STIHL RME 235.0

- Tikla spriegums: skatiet datu plāksnīti
- Frekvence: skatiet datu plāksnīti
- Patērējamā jauda: 1200 W
- Svars (m) ar zāles savācēgrozu: 13 kg
- Valstu variants GB:  
Svars (m) ar pieslēguma kabeli un zāles savācēgrozu: 14 kg
- Zāles savācēgroza maksimālais tilpums: 30 l
- Darba platums: 33 cm
- Apgriezienu skaits (n): 3200 /min.
- Elektriskās izolācijas klase: II
- Elektroizolācijas veids: IPX4

### 18.2 Nazis

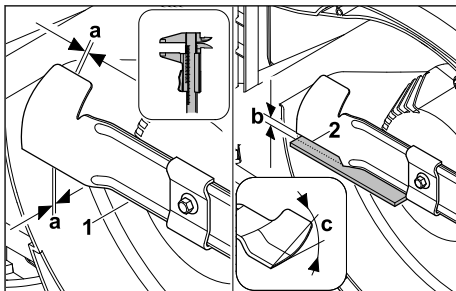

- Minimālais biezums a: 1,6 mm
- Maksimālais nodilums b: 5 mm

- Asināšanas leņķis c: 30°

## 18.3 Pagarinātāji

Izmantojot pagarinātāju, tam jābūt aizsardzības vadam un tā vadiem - atkarībā no sprieguma un pagarinātāja garuma - jābūt vismaz šādiem šķērssriegumiem:

### Ja nominālais spriegums datu plāksnītē ir no 220 V līdz 240 V:

- Vada garums līdz 20 m: AWG 15 / 1,5 mm<sup>2</sup>
- Vada garums no 20 m līdz 50 m: AWG 13 / 2,5 mm<sup>2</sup>

### Ja nominālais spriegums datu plāksnītē ir no 100 V līdz 127 V:

- Vada garums līdz 10 m: AWG 14 / 2,0 mm<sup>2</sup>
- Vada garums no 10 m līdz 30 m: AWG 12 / 3,5 mm<sup>2</sup>

## 18.4 Trokšņa un vibrāciju vērtības

Trokšņu spiediena līmeņa K vērtība ir 2 dB(A). Trokšņu jaudas līmeņa K vērtība ir 0,8 dB(A). Vibrāciju līmeņa K vērtība ir 0,70 m/s<sup>2</sup>.

- Atbilstoši standartam EN IEC 62841-4-3 izmērītais trokšņu spiediena līmenis L<sub>pA</sub>: 80 dB(A)
- Atbilstoši Direktīvai 2000/14/EC/S.I. 2001/1701 izmērītais garantētais trokšņu jaudas līmenis L<sub>WAd</sub>: 93 dB(A)
- Atbilstoši standartam EN IEC 62841-4-3 izmērītā vibrāciju vērtība a<sub>hV</sub> pie vadības roktura: 1,40 m/s<sup>2</sup>

Norādītās vibrāciju vērtības tika izmērītas, izmantojot standarta testa procedūru, un tās var izmantot elektroiekārtu salīdzināšanai. Atkarībā no lietojuma veida faktiskās vibrāciju vērtības var atšķirties no norādītajām vērtībām. Norādītās vibrāciju vērtības var izmantot vibrāciju radītās slodzes sākotnējai izvērtēšanai. Jāņem vērā vibrāciju radītā faktiskā slodze. Var ņemt vērā arī laiku, kad elektroiekārta ir izslēgta, vai laiku, kad elektroiekārta ir ieslēgta, taču netiek noslogota.

Informāciju par Direktīvas 2002/44/EC un S.I. 2005/1093 ievērošanu attiecībā uz vibrāciju skatiet vietnē [www.stihl.com/vib](http://www.stihl.com/vib).

## 18.5 REACH

Ar REACH apzīmē EK rīkojumu par ķīmikāliju reģistrāciju, novērtējumu un sertifikāciju.

Informāciju par REACH rīkojuma izpildi skatiet vietnē [www.stihl.com/reach](http://www.stihl.com/reach).

## 19 Rezerves daļas un piederumi

### 19.1 Rezerves daļas un piederumi

**STIHL** Šie simboli apzīmē oriģinālās STIHL rezerves daļas un oriģinālos STIHL piederumus.

STIHL iesaka izmantot oriģinālās STIHL rezerves daļas un oriģinālos STIHL piederumus.

Neskatoties uz nepārtrauktu sekošanu aktivitātēm tirgū, STIHL nespēj novērtēt citu ražotāju rezerves daļas un piederumus, vai tie ir uzticami, droši un piemēroti lietošanai, un STIHL nespēj galvot par to lietošanu.

Oriģinālās STIHL rezerves daļas un oriģinālie STIHL piederumi ir pieejamas pie STIHL tirgotāja.

### 19.2 Svarīgas rezerves daļas

- Nazis: 6311 702 0100
- Naža stiprinājuma skrūve: 9018 321 1800
- Līdzņēmijs: 6311 702 0600

## 20 Utilizēšana

### 20.1 Zāles plāvēja likvidēšana

Informācija par likvidēšanu ir pieejama vietējā pārvaldes iestādē vai pie STIHL specializētā izplatītāja.

Noteikumiem neatbilstoša likvidēšana var radīt kaitējumu veselībai un piesārņojumu apkārtējā vidē.

- ▶ Nosūtiet STIHL produktus kopā ar to iepakojumu uz piemērotu savākšanas punktu otrreizējai pārstrādei, ievērojot vietējos noteikumus.
- ▶ Nelikvidējiet to sadzīves atkritumos.

## 21 ES atbilstības deklarācija

### 21.1 Zāles plāvēji STIHL RME 235.0

STIHL Tirol GmbH  
Hans Peter Stihl-Straße 5  
6336 Langkampfen

Austrija

- uzņemoties pilnu atbildību, ar šo paziņo, ka
- konstrukcija: ar strāvu darbināms zāles plāvējs
- ražotāja zīmols: STIHL
- tips: RME 235.0
- plaušanas platums: 33 cm
- sērijas numurs: 6311

atbilst attiecīgajām direktīvu 2000/14/EC, 2006/42/EC, 2014/30/EU un 2011/65/EU prasī-

bām un ir izstrādāts un izgatavots atbilstoši tālāk minēto standartu redakcijām, kas bija spēkā ražošanas datumā: EN 62841-1, EN ISO 12100, atsaucoties uz EN 62841-4-3, EN 55014-1 un EN 55014-2.

Iesaisītā atbildīgā iestāde:  
TÜV Rheinland LGA Products GmbH  
Tillystraße 2

90431 Nürnberg, Vācija  
Izmērītais un garantētais trokšņu jaudas līmenis tika noteikts, pamatojoties uz Direktīvas 2000/14/EC VIII pielikumu.

- Izmērītais trokšņu jaudas līmenis: 92,1 dB(A)
- Garantētais trokšņu jaudas līmenis: 93 dB(A)

Tehniskā dokumentācija tiek glabāta STIHL Tirol GmbH.

Ražošanas gads un ierīces numurs ir norādīts uz zāles plāvēja.

Langkampfen, 14.04.2023

STIHL Tirol GmbH

v. 

Matthias Fleischer, Produktu atbilstības nodaļas vadītājs

v. 

Sven Zimmermann, Kvalitātes nodaļas vadītājs

## 22 UKCA – Apvienotās Karalistes atbilstības deklarācija

### 22.1 Zāles plāvēji STIHL RME 235.0

STIHL Tirol GmbH  
Hans Peter Stihl-Straße 5  
6336 Langkampfen

Austrija

- uzņemoties pilnu atbildību, ar šo paziņo, ka
- konstrukcija: ar strāvu darbināms zāles plāvējs
  - ražotāja zīmols: STIHL
  - tips: RME 235.0
  - plaušanas platums: 33 cm
  - sērijas numurs: 6311

atbilst attiecīgo AK direktīvu Noise Emission in the Environment by Equipment for use Outdoors Regulations 2001, Supply of Machinery (Safety) Regulations 2008, Electromagnetic Compatibility

Regulations 2016 un The Restriction of the Use of Certain Hazardous Substances in Electrical and Electronic Equipment Regulations 2012 prasībām, kā arī ir izstrādāts un izgatavots atbilstoši tālāk minēto standartu redakcijām, kas bija spēkā ražošanas datumā: EN 62841-1, EN ISO 12100, atsaucoties uz EN 62841-4-3, EN 55014-1 un EN 55014-2.

Iesaisītā atbildīgā iestāde:  
TUV Rheinland UK LTD  
1011 Stratford Road  
Solihull, B90 4BN

Izmērītais un garantētais trokšņu jaudas līmenis tika noteikts atbilstoši Apvienotās Karalistes noteikumu „Noise Emission in the Environment by Equipment for use Outdoors Regulations 2001” sadaļas „Schedule 11” nosacījumiem.

- Izmērītais trokšņu jaudas līmenis: 92,1 dB(A)
- Garantētais trokšņu jaudas līmenis: 93 dB(A)

Tehniskā dokumentācija tiek glabāta STIHL Tirol GmbH.

Ražošanas gads un ierīces numurs ir norādīts uz zāles plāvēja.

Langkampfen, 14.04.2023

STIHL Tirol GmbH

v. 

Matthias Fleischer, Produktu atbilstības nodaļas vadītājs

v. 

Sven Zimmermann, Kvalitātes nodaļas vadītājs

## 23 Vispārīgi un konkrētam izstrādājumam specifiski drošības norādījumi

### 23.1 Ievads

Šajā nodaļā ir vēlreiz norādīti vispārīgie un konkrētajam izstrādājumam specifiskie drošības norādījumi, kas ir aprakstīti un definēti izstrādājuma standartā.

Sadaļā „Elektrodrošība” sniegtās drošības norādes elektriskās strāvas trieciena novēršanai, izņemot c) punktu, nav piemērojamas STIHL akumulatora izstrādājumiem.

**BRĪDINĀJUMS**

- **Izskatiet visus drošības norādījumus, norādes, attēlus un tehniskos datus, kas sniegti šim zāles plāvējam.** Neievērojot tālāk minētās norādes, pastāv ugunsgrēka, elektriskās strāvas trieciena un/vai smagu savainojumu gūšanas risks. **Saglabājiet visus drošības norādījumus un norādes tālākām uziņām.**

**23.2 Drošība darba vietā**

- a) **Gādājiet, lai jūsu darba vieta būtu tīra un labi apgaismota.** Nekārtīgas vai slikti apgaismotas darba vietas var būt par cēloni negadījumiem.
- b) **Neekspluatējiet zāles plāvēju sprādzienbīstamās vidēs, kur ir viegli uzliesmojoši šķidrumi, gāzes vai putekļi.** Zāles plāvēji rada dzirksteles, kas var likt uzliesmot putekļiem vai tvaikiem.
- c) **Zāles plāvēja lietošanas laikā neļaujiet bērniem un citām personām tuvoties tam.** Zaudējot uzmanību, jūs varat arī zaudēt kontroli pār zāles plāvēju.

**23.3 Elektrodrošība**

- a) **Zāles plāvēja kontaktdakšai ir jāatbilst kontaktlīdzdai. Kontaktdakšu nedrīkst nekādā veidā pārveidot. Nekādā gadījumā neizmantojiet kontaktdakšas adapteri kopā ar saņemtu zāles plāvēju.** Neizmaiņātas kontaktdakšas un atbilstošas kontaktlīdzdas samazina elektriskās strāvas trieciena risku.
- b) **Novērsiet ķermeņa saskari ar saņemtajām virsmām, piemēram, caurulēm, radiatoriem, plītiņiem un ledusskapjiem.** Ja jūsu ķermenis ir saņemts, pastāv paaugstināts elektriskās strāvas trieciena risks.
- c) **Neekspluatējiet zāles plāvēju lietus vai mitrā laikā.** Tas var palielināt elektriskās strāvas trieciena risku.
- d) **Neizmantojiet pievienošanas vadu nepareizi.** Nekādā gadījumā neizmantojiet pievienošanas vadu, lai nestu vai vilktu zāles plāvēju vai atvienotu tā kontaktdakšu. Sargiet pievienošanas vadu no karstuma avotiem, eļļas, asām malām vai kustīgām daļām. Bojāti vai savērpušies pievienošanas vadi palielina elektriskās strāvas trieciena risku.
- e) **Strādājot ārā ar zāles plāvēju ārā, izmantojiet tikai tādus pagarinātājus, kas ir paredzēti lietošanai ārpus telpām.** Lietošanai ārpus tel-

pām paredzētu pagarinātāju izmantošana samazina elektriskās strāvas trieciena risku.

- f) **Ja nav iespējams izvairīties no zāles plāvēja izmantošanas mitrā vidē, izmantojiet strāvas aizsargslēdzi.** Strāvas aizsargslēdža lietošana samazina elektriskās strāvas trieciena risku.

**23.4 Personu drošība**

- a) **Kad strādājat ar zāles plāvēju, esiet uzmanīgi, sekojiet līdzi savām darbībām un rīkojieties saprātīgi. Nekādā gadījumā neizmantojiet zāles plāvēju, ja esat noguruši vai atrodāties narkotisko vielu, alkohola vai zāļu ietekmē.** Viens neuzmanības brīdis zāles plāvēja lietošanas laikā var radīt smagus savainojumus.
- b) **Izmantojiet individuālos aizsardzības līdzekļus un vienmēr izmantojiet aizsargbrilles.** Tādu individuālo aizsardzības līdzekļu kā respiratoru, neslīdošu aizsargapavu, ķiveres vai dzirdes aizsardzības līdzekļu izmantošana atbilstoši zāles plāvēja veidam un izmantošanas nolūkam samazina savainojumu risku.
- c) **Izvairieties no nejaušas iedarbināšanas.** Pirms zāles plāvēja pievienošanas pie barošanas avota vai akumulatora, pacelšanas vai nešanas pārliecinieties, ka zāles plāvējs ir izslēgts. Ja zāles plāvēja nešanas laikā jūs turat pirkstu uz slēdža vai pieslēdzat ieslēgtu zāles plāvēju pie barošanas avota, var rasties negadījumi.
- d) **Pirms zāles plāvēja ieslēgšanas noņemiet regulēšanas instrumentus vai uzgriežņus atslēgas.** Instruments vai atslēga, kas atrodas zāles plāvēja rotējošās daļas zonā, var radīt savainojumus.
- e) **Izvairieties no neatbilstošas ķermeņa pozas.** Turiet drošu ķermeņa pozu un vienmēr saglabājiet līdzsvaru. Šādi jūs nodrošināt labāku kontroli pār zāles plāvēju neparedzētās situācijās.
- f) **Valkājiet atbilstošu apģērbu. Nevalkājiet brīvu apģērbu vai rotaslietas.** Turiet matus un apģērbu projām no kustīgajām daļām. Brīvs apģērbs, rotaslietas vai gari mati var iekļerties kustīgajās daļās.
- g) **Ja iespējams uzstādiet putekļu nosūkšanas un savākšanas ierīces, tās ir jāpievieno un pareizi jāizmanto.** Putekļu nosūkšanas ierīces izmantošana var samazināt putekļu radītos apdraudējumus.

- h) **Nepaļaujieties uz maldīgu drošības sajūtu un neignorējiet zāles plāvēja drošības noteikumus arī tad, ja pārzināt zāles plāvēja darbību pēc vairākkārtējas lietošanas.** Neuzmanīga rīcība sekundes simtdaļu laikā var radīt smagus savainojumus.

## 23.5 Zāles plāvēja lietošana un vadība

- a) **Nekādā gadījumā nepārslodiet zāles plāvēju.** Izmantojiet veicamajam darbam atbilstošu zāles plāvēju. Atbilstošs zāles plāvējs ļauj strādāt labāk un drošāk norādītajā veikspējas diapazonā.
- b) **Nekādā gadījumā neizmantojiet zāles plāvēju, ja tā slēdzis ir bojāts.** Zāles plāvējs, kuru nav iespējams ieslēgt vai izslēgt, ir bīstams, un tam ir jāveic remonts.
- c) **Atvienojiet kontaktdakšas no kontaktlīgšanas un/vai izņemiet izņemamo akumulatoru pirms veicat ierīces iestatīšanu, nomaināt pievienotā instrumenta daļas vai novietojat zāles plāvēju glabāšanai.** Šis drošības pasākums novērš nejaušu zāles plāvēja ieslēgšanu.
- d) **Zāles plāvējus, kas netiek izmantoti, glabājiet bērniem nepieejamā vietā.** Neļaujiet zāles plāvēju izmantot nevienai personai, kas nepārzina tā darbību vai nav izlasījusi šo pamācību. Zāles plāvēji ir bīstami, ja tos lieto nepieredzējušas personas.
- e) **Zāles plāvēju un pievienoto instrumentu kopiet rūpīgi.** Pārbaudiet, vai kustīgās daļas darbojas bez problēmām un nav iestrēgušas, vai tās nav salauztas vai bojātas tā, ka tiek traucēta zāles plāvēja darbība. Pirms zāles plāvēja izmantošanas lieciet saremontēt bojātās daļas. Daudzu negadījums cēlonis ir slikti uzturēti zāles plāvēji.
- f) **Griešanas darbarīkus uzturiet asus un fīrus.** Rūpīgi kopti griešanas darbarīki ar asām griešanas malām mazāk iestrēgst un ir vieglāk vadāmi.
- g) **Zāles plāvēju, pievienojamos instrumentus, piederumus un citas daļas lietojiet atbilstīgi norādēm.** Tāpat ņemiet vērā darba nosacījumus un veicamās darbības specifiku. Ja zāles plāvējs tiek izmantots citiem nolūkiem, kas atšķiras no norādītajiem, var rasties bīstamas situācijas.
- h) **Gādājiet, lai rokturi un to virsmas būtu sausas, fīras un brīvas no eļļas un taukiem.** Sliedeni rokturi un to virsmas neļauj droši vadīt

un kontrolēt zāles plāvēju neparedzētas situācijās.

## 23.6 Apkope

- a) **Zāles plāvēja remontu uzticiet veikt tikai kvalificētiem tehnikajiem speciālistiem un tikai ar oriģinālajām rezerves daļām.** Tādējādi jūs nodrošināt, ka tiek saglabāta zāles plāvēja drošība.

## 23.7 Drošības norādījumi no elektrotīkla darbināmiem zāles plāvējiem

- a) **Neizmantojiet zāles plāvēju sliktos laikapstākļos, jo īpaši negaisa laikā.** Tādējādi jūs samazināt zibens spēriena risku.
- b) **Rūpīgi pārbaudiet darba zonu, lai pārliecinātos, ka tajā nav savvaļas dzīvnieku.** Darbības laikā zāles plāvējs var savainot savvaļas dzīvniekus.
- c) **Rūpīgi pārbaudiet darba zonu un pilnībā atbrīvojiet to no akmeņiem, zariem, stieplēm, vadiem, kauliem un citiem svešķermeņiem.** Izsviestas daļas var radīt savainojumus.
- d) **Vienmēr pirms zāles plāvēja lietošanas pārliecinieties, ka pļaušanas nazis un pļaušanas mehānisms nav nodilis vai bojāts.** Nodilušas vai bojātas daļas palielina savainojumu gūšanas risku.
- e) **Pirms lietošanas pārbaudiet, vai strāvas vadam un pagarinājuma vadiem nav bojājumu vai novecošanās pazīmju.** Neizmantojiet zāles plāvēju, ja vads ir bojāts vai noliecījis. Ja strāvas vads darba laikā tiek bojāts vai noliecījis, izslēdziet zāles plāvēju un nepieskarieties vadam, līdz esat atvienojis strāvas kontaktspraudni. Bojāts strāvas vai pagarinājuma vads var izraisīt elektriskās strāvas triecienu, ugunsgrēku un/vai nopietnas traumas.
- f) **Regulāri pārbaudiet, vai zāles savācējmehānisms nav nolietots vai nodilis.** Nodilis vai bojāts zāles savācējmehānisms palielina savainojumu gūšanas risku.
- g) **Aizsargvācīņu atstājiet tā vietā.** Aizsargvācīņiem jābūt darbspējīgiem un pareizi piestiprinātiem. Brīvs, bojāts vai nepareizi strādājošs aizsargvācīņš var radīt savainojumus.
- h) **Gādājiet, lai gaisa ieplūdes atveres būtu brīvas no gružiem.** Nosprostotas gaisa ieplūdes atveres un gruži var radīt pārkaršanu un ugunsgrēka risku.



- i) **Зăлес плăвѣя експлуатăcijas laikā vienmēr valkājiet neslidošus aizsargapavus. Nekādā gadījumā nestrādājiet ar basām kājām vai atvērtām sandalēm. Tādējādi jūs samazināt risku savainot kājas, ja tās nonāk kontaktā ar rotējošo plaušanas nazi.**
- j) **Kad strādājat ar zăles плăвѣју, vienmēr valkājiet garas bikses. Nenosegta āda palielina iespēju, ka izsviestas daļas radīs savainojumus.**
- k) **Neekspluatējiet zăles плăвѣју slapjā zālē. Darba laikā vienmēr staigājiet, nekādā gadījumā neskriniert. Tādējādi jūs samazināt paslīdēšanas un nokrišanas risku, kā rezultātā var gūt savainojumus.**
- l) **Neekspluatējiet zăles плăвѣју pārāk stāvās nogāzēs. Tādējādi jūs samazināt risku zaudēt kontroli, paslīdēt un nokrist, kā rezultātā varat gūt savainojumus.**
- m) **Strādājot nogāze, ieturiet stabilu darba pozu, vienmēr strādājiet horizontāli uz nogāzes, nekādā gadījumā nepārvietojieties uz augšu vai leju, un esiet ļoti uzmanīgi, kad maināt darba virzienu. Tādējādi jūs samazināt risku zaudēt kontroli, paslīdēt un nokrist, kā rezultātā varat gūt savainojumus.**
- n) **Rīkojieties īpaši uzmanīgi, plaujot atpakaļgaitā vai velkot zăles плăвѣју uz savu pusi. Sekojiet līdzi apkārtējai videi. Tas samazina iespēju darba laikā pakļupt.**
- o) **Turiet strāvas vadu prom no plaušanas nažiem. Bojāts strāvas vads var izraisīt elektriskās strāvas triecienu, ugunsgrēku un/vai nopietnas traumas.**
- p) **Izslēdziet плăвѣју un atvienojiet strāvas kontaktdakšu, ja strāvas vads ir aizķēries vai bojāts. Aizķērušies vai bojāti vadi palielina elektriskās strāvas triecienu risku.**
- q) **Nekādā gadījumā nepieskarieties nažiem vai citām bīstamām daļām, kas vēl kustās. Tādējādi jūs samazināt kustīgo daļu radīto savainojumu risku.**
- r) **Pirms iestrēguša materiāla izņemšanas vai zăles плăвѣя tīršanas pārliecinieties, ka visi slēdži ir izslēgti un strāvas kontaktspraudnis atvienots. Neparedzētas zăles плăвѣя darbības var radīt smagus savainojumus.**

2	Інформація до інструкції з експлуатації.....	279
3	Огляд.....	279
4	Вказівки щодо безпеки.....	280
5	Підготовка газонокосарки до роботи... 285	285
6	Складання газонокосарки.....	286
7	Підключення газонокосарки до електромережі.....	288
8	Увімкнення й вимкнення газонокосарки.....	288
9	Перевірка газонокосарки.....	288
10	Робота з газонокосаркою.....	289
11	Після закінчення роботи.....	290
12	Транспортування.....	291
13	Зберігання.....	291
14	Чистка.....	291
15	Технічне обслуговування.....	292
16	Ремонт.....	293
17	Усунення неполадок.....	293
18	Технічні дані.....	294
19	Комплектуючі та приладдя.....	295
20	Утилізація.....	295
21	Сертифікат відповідності нормам ЄС..	295
22	Адреси.....	296
23	Загальні та специфічні інструкції з техніки безпеки.....	297

## 1 Вступ

Любі клієнти та клієнтки!

Ми раді, що Ви обрали компанію STIHL. Ми розробляємо то виробляємо нашу продукцію з найвищою якістю та у відповідності з потребами наших клієнтів. Так виникають товари, що мають високу надійність також при екстремальному навантаженні.

Компанія STIHL також гарантує найвищу якість сервісного обслуговування. Наші спеціалізовані дилери забезпечують компетентну консультацію та інструктаж, а також повне технічне обслуговування.

Компанія STIHL вважає своїм обов'язком дбайливо та відповідально використовувати природні ресурси. Це керівництво з використання допоможе вам надійно та без забруднення навколишнього середовища використовувати ваш продукт STIHL впродовж його тривалого строку життя.

Ми вдячні Вам за Вашу довіру та бажаємо Вам задоволення від придбаного Вами продукту STIHL.

## ЗМІСТ

1	Вступ.....	278
---	------------	-----



Dr. Nikolas Stihl

**ВАЖЛИВО! ПЕРЕД ВИКОРИСТАННЯМ ПРОЧИТАТИ ТА ЗБЕРЕГТИ.**

## 2 Інформація до інструкції з експлуатації

### 2.1 Діючі документи

Посібник з експлуатації є перекладом оригінального посібника з експлуатації виробника за визначенням Директиви ЄС 2006/42/ЄС.

Діють місцеві положення щодо техніки безпеки.

### 2.2 Позначення попереджувальних індикацій у тексті

#### **!** НЕБЕЗПЕКА

- Індикація вказує на небезпеку, яка може призвести до отримання тяжких травм або смерті.
  - ▶ Перелічені заходи можуть усунути можливість отримання тяжких травм або смерті.

#### **!** ПОПЕРЕДЖЕННЯ

- Індикація вказує на небезпеку, яка може призвести до отримання тяжких травм або смерті.
  - ▶ Перелічені заходи можуть усунути можливість отримання тяжких травм або смерті.

#### *ВКАЗІВКА*

- Індикація вказує на небезпеку, яка може призвести до матеріальних збитків.
  - ▶ Перелічені заходи можуть усунути можливість матеріальних збитків.

### 2.3 Символи у тексті



Цей символ вказують на розділ у даній інструкції з експлуатації.

## 3 Огляд

### 3.1 Газонокосарка

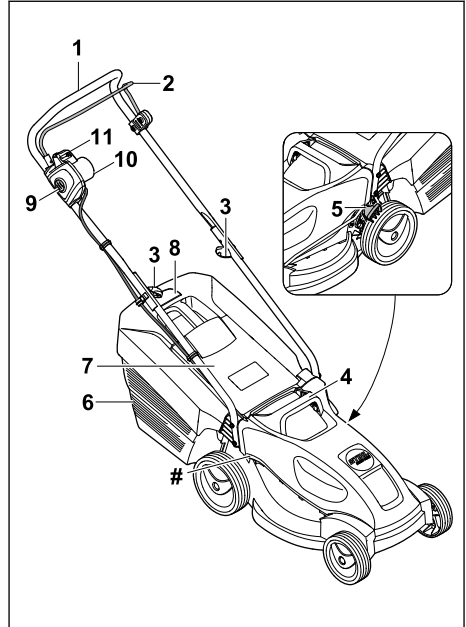

#### 1 Ручка керування

Ручка керування призначена для втримання, керування та транспортування газонокосарки.

#### 2 Ручка перемикання

Ручка перемикання разом із кнопкою вимкнення вмикає та вимикає ніж.

#### 3 Барашкові гвинти

Барашкові гвинти, які прикріплює верхню частину ручки керування до нижньої частини, призначені для складання ручки керування.

#### 4 Ручка для транспортування

Ця ручка призначена для транспортування газонокосарки.

#### 5 Важіль

Важіль призначений для регулювання висоти скошування.

#### 6 Кошик для трави

Кошик для трави призначений для збору скошеної трави.

#### 7 Клапан викидача

Клапан викидача перекриває викидний отвір.

**8 Індикатор рівня заповнення**

Індикатор рівня заповнення показує, наскільки заповнено кошик для трави.

**9 Кнопка вимкнення**

Кнопка вимкнення разом із ручкою перемикачання вмикає та вимикає ніж.

**10 Мережевий штекер**

Мережевий штекер підключає газонокосарку до подовжувача.

**11 Отвір**

Отвір призначений для зменшення зусилля розтягу кабельного з'єднання.

**# Заводська табличка з серійним номером****3.2 Символи**

Символи, які можуть бути на газонокосарці, мають такі значення:



**LWA** Гарантований рівень звукової потужності відповідно до Директиви 2000/14/ЕС у дБ(А) для створення аналогічного рівня шумового забруднення приладів.



Не утилізуйте пристрій із побутовим сміттям.



Електроінструмент класу захисту II



Змінний струм

**IPX4**

Маркування IP



Увімкнення ножа.

**4 Вказівки щодо безпеки****4.1 Попереджувальні символи****▲ ПОПЕРЕДЖЕННЯ**

Попереджувальні символи на газонокосарці мають такі значення:



Дотримуйтеся правил техніки безпеки та вживайте відповідні запобіжні заходи.



Уважно ознайомтеся з посібником з експлуатації та збережіть його.



Остерігайтеся предметів, які можуть викидатися з приладу, дотримуйтеся безпечної відстані та не допускайте присутності сторонніх осіб.



Не торкайтеся ножа, що обертається.



Якщо з'єднувальний або подовжувальний кабель пошкоджено: Витягніть мережевий штекер із розетки. Під час очищення, транспортування, зберігання, технічного обслуговування та ремонту дотримуйтеся правил техніки безпеки.



З'єднувальний кабель має перебувати на безпечній відстані від ріжучого інструмента.



Захищайте газонокосарку від дощу та вологи.

**4.2 Використання за призначенням**

Газонокосарка STIHL RME 235.0 використовується для косіння трави.

**▲ ПОПЕРЕДЖЕННЯ**

- Використання газонокосарки не за призначенням може призвести до серйозного травмування чи загибелі людей і майнової шкоди.
  - ▶ Використовуйте газонокосарку з подовжувачем.
  - ▶ Газонокосарку треба використовувати відповідно до того, як описано в цьому посібнику з експлуатації.

**4.3 Вимоги до користувача****▲ ПОПЕРЕДЖЕННЯ**

- Непідготовлені користувачі не можуть ідентифікувати та правильно оцінювати небезпеки, пов'язані з газонокосаркою. Це може призвести до важкого травмування чи загибелі користувача й інших осіб.



- ▶ Уважно ознайомтеся з посібником з експлуатації та збережіть його.
- ▶ Якщо газонокосарку потрібно передати іншій особі: надайте також посібник з експлуатації.
- ▶ Переконайтеся, що користувач відповідає наведеним нижче вимогам.
  - Користувач не втомлений.
  - Користувач має необхідні фізичні, сенсорні й розумові здібності для керування та роботи з газонокосаркою. Якщо фізичні, сенсорні та розумові здібності користувача обмежені, він може працювати з приладом лише під наглядом або за вказівкою відповідальної особи.
  - Користувач може ідентифікувати та оцінити небезпеки, пов'язані з газонокосаркою.
  - Користувач усвідомлює, що він несе відповідальність за нещасні випадки та майнову шкоду.
  - Користувач досяг повноліття чи здобув професійну освіту під наглядом відповідно до національних нормативних вимог.
  - Перед першим використанням газонокосарки користувач отримав вказівки від офіційного дилера STIHL або фахівця.
  - Користувач не перебуває під впливом алкоголю, ліків або наркотичних речовин.
- ▶ У разі виникнення сумнівів або запитань: зверніться до офіційного дилера STIHL.

#### 4.4 Одяг і спорядження

### ▲ ПОПЕРЕДЖЕННЯ

- Під час роботи можливе розлітання предметів із великою швидкістю. Це може призвести до травмування користувача.
  - ▶ Треба носити довгі штани з цупкої тканини.
- Під час роботи може здійматися пил. Вдихання пилу може зашкодити здоров'ю та викликати алергічні реакції.
  - ▶ Якщо здіймається пил: треба носити пилозахисну маску.
- Невідповідний одяг може зачепитися за дерева, куці чи газонокосарку. Користувачі, не вдягнені належним чином, можуть отримати серйозні травми.
  - ▶ Треба носити одяг, що щільно прилягає до тіла.
  - ▶ Шарфи та прикраси необхідно зняти.
- Під час очищення, технічного обслуговування чи транспортування користувач може випадково торкнутися ножа. Це може призвести до травмування користувача.
  - ▶ Користуйтеся захисними рукавицями.
- Якщо користувач носить неналежне взуття, він може посковзнутися. Це може призвести до травмування користувача.
  - ▶ Носіть міцне закрите взуття з неслизькими підошвами.
- Під час заточування ножів можуть розлітатися частинки матеріалу. Це може призвести до травмування користувача.
  - ▶ Треба носити захисні окуляри, що щільно прилягають. Відповідні захисні окуляри проходять випробування відповідно до стандарту EN 166 або національних нормативних вимог і надходять у продаж, маючи відповідне маркування.
  - ▶ Користуйтеся захисними рукавицями.

## 4.5 Робоча область та оточення

### 4.5.1 Газонокосарка

### ▲ ПОПЕРЕДЖЕННЯ

- Сторонні особи, діти та тварини можуть не ідентифікувати й не оцінити небезпеки від газонокосарки та предметів, що розлітаються під час роботи. Це може призвести до їхнього серйозного травмування та майнової шкоди.
  - ▶ Не допускайте наближення сторонніх осіб, дітей і тварин до робочої зони.
  - ▶ Дотримуйтеся дистанції до предметів.
  - ▶ Не залишайте газонокосарку без нагляду.
  - ▶ Не дозволяйте дітям бавитися з газонокосаркою.
- Під час роботи під дощем користувач може посковзнутися. Це може призвести до тяжкого травмування чи навіть загибелі користувача.
  - ▶ Під час дощу: не працюйте.
- Газонокосарка не має захисту від вологи. Під час роботи під дощем або в умовах високої вологості може статися ураження електричним струмом. Це може призвести до травмування користувача та пошкодження газонокосарки.
  - ▶ Заборонено працювати під дощем і в умовах високої вологості.
  - ▶ Заборонено косити мокру траву.

- Електричні компоненти газонокосарки можуть бути джерелом іскор. У легкозаймистому чи вибухонебезпечному середовищі іскріння може спричинити пожежу та вибух. Це може призвести до тяжкого травмування чи навіть загибелі людей, а також до майнової шкоди.
  - ▶ Заборонено працювати в легкозаймистих і вибухонебезпечних середовищах.
- Люди можуть зачепитися за подовжувач. Це може призвести до їх травмування та пошкодження газонокосарки.
  - ▶ Подовжувач має бути добре видимим і лежати на рівній поверхні.

## 4.6 Безпечний стан

### 4.6.1 Газонокосарка

Газонокосарка перебуває в технічно безпечному стані, якщо виконуються такі умови:

- Газонокосарка не має пошкоджень.
- Подовжувач і його мережевий штекер не пошкоджено.
- Газонокосарка перебуває в сухому та чистому стані.
- Елементи керування працюють належним чином, і вони не були змінені.
- Ніж правильно встановлено.
- У цій газонокосарці встановлено оригінальне додаткове приладдя STIHL.
- Додаткове приладдя правильно встановлено.



## ▲ ПОПЕРЕДЖЕННЯ

- Якщо прилад не перебуває в технічно безпечному стані, деталі можуть більше не функціонувати належним чином, а захисні механізми можуть вийти з ладу. Це може призвести до тяжкого травмування чи навіть загибелі.
  - ▶ Працюйте лише з непошкодженою газонокосаркою.
  - ▶ Використовуйте для роботи лише подовжувач і мережевий штекер, які не мають пошкоджень.
  - ▶ Якщо газонокосарка брудна чи мокра: очистьте газонокосарку та зачекайте, доки вона висохне.
  - ▶ Не змінюйте конструкцію газонокосарки.
  - ▶ Якщо елементи керування не функціонують: не працюйте з газонокосаркою.
  - ▶ Установлюйте в цій газонокосарці оригінальне додаткове приладдя STIHL.
  - ▶ Установлення ножа необхідно виконувати відповідно до цього посібника з експлуатації.

- ▶ Установлення додаткового приладдя необхідно виконувати відповідно до посібника з експлуатації такого приладдя.
- ▶ Не вставляйте жодні предмети в отвори газонокосарки.
- ▶ Якщо вказівна табличка зношена чи пошкоджена, замініть її.
- ▶ У разі виникнення сумнівів або запитань: зверніться до офіційного дилера STIHL.

### 4.6.2 Ніж

Ніж перебуває в технічно безпечному стані, якщо виконано такі умови:

- Ніж та насадки не мають пошкоджень.
- Ніж не деформовано.
- Ніж правильно встановлено.
- Ніж правильно заточено.
- Ніж не має задирок.
- Ніж правильно збалансовано.
- Мінімальна товщина ножа не менша за відповідне мінімальне значення,  18.2.
- Сточвання ножа не менше за відповідне мінімальне значення,  18.2.
- Підтримується заданий кут заточування,  18.2.

## ▲ ПОПЕРЕДЖЕННЯ

- Якщо ніж не перебуває в технічно безпечному стані, його окремі деталі можуть від'єднатися й відлетіти. Це може призвести до тяжкого травмування.
  - ▶ Використовуйте для роботи лише ніж і насадки, які не мають пошкоджень.
  - ▶ Правильно встановіть ніж.
  - ▶ Правильно наточіть ніж.
  - ▶ Якщо товщина менша за відповідні мінімальні значення: замініть ніж.
  - ▶ Якщо сточвання перевищено: замініть ніж.
  - ▶ Зверніться до офіційного дилера STIHL для балансування ножа.
  - ▶ У разі виникнення сумнівів або запитань: зверніться до офіційного дилера STIHL.

## 4.7 Підключення до електромережі

Контакт із струмопровідними деталями приладу може виникати із зазначених нижче причин.

- Подовжувач пошкоджено.
- Мережевий штекер подовжувача пошкоджено.
- Розетку встановлено неналежним чином.

## ▲ НЕБЕЗПЕКА

- Контакт зі струмопровідними деталями приладу може призвести до ураження електричним струмом. Це може призвести до тяжкого травмування чи навіть загибелі користувача.
  - ▶ Переконайтеся, що подовжувальний кабель або постійно підключений кабель живлення та їхні мережеві штекери не пошкоджено.



Якщо подовжувач або постійно підключений з'єднувальний мережевий кабель пошкоджено:

- ▶ Не торкайтеся пошкоджених місць.
  - ▶ Витягніть мережевий штекер із розетки.
  - ▶ Зверніться до офіційного дилера STIHL, щоб замінити постійно підключений з'єднувальний мережевий кабель.
- ▶ Беріться за подовжувач і його мережевий штекер сухими руками.
  - ▶ Вставте мережевий штекер подовжувача в правильно встановлену та захищену запобіжником розетку із захисним контактом.
  - ▶ Підключіть газонокосарку через електричний вимикач (30 mA, 30 ms).
- Використання пошкодженого чи непридатного подовжувального кабелю може призвести до ураження електричним струмом. Це може призвести до тяжкого травмування чи навіть загибелі.
    - ▶ Використовуйте подовжувач із правильним поперечним перерізом кабелю,  18.
    - ▶ Використовуйте подовжувач із захистом від розприскування води, допустимий для експлуатації на відкритому повітрі.

## ▲ ПОПЕРЕДЖЕННЯ

- Невідповідна напруга чи частота під час роботи може призвести до перевантаження газонокосарки. Газонокосарка може пошкодитися.
  - ▶ Переконайтеся, що напруга та частота електромережі збігаються з даними на заводській табличці, розміщеній на газонокосарці.
- Під час роботи кількох електроприладів, підключених до розетки з кількома пристроями, може виникати перевантаження електричних вузлів. Вони можуть перегрітися та спалахнути. Це може призвести до тяжкого травмування чи навіть загибелі людей, а також до майнової шкоди.

- ▶ Підключайте одну газонокосарку до розетки.
- ▶ Не підключайте газонокосарку до розетки з кількома приладами.
- У разі неправильного прокладання подовжувача його може бути пошкоджено, а люди можуть переціплюватися через нього. Це може призвести до їхнього травмування та пошкодження подовжувача.
  - ▶ Прокладіть подовжувач так, щоб газонокосарка до нього не торкалася.
  - ▶ Прокладіть і позначте подовжувач так, щоб через нього не переціплюватися.
  - ▶ Прокладіть подовжувач так, щоб він не натягувався та не заплутався.
  - ▶ Прокладіть подовжувач так, щоб він не пошкодився, не перекрутився, не роздавися й не перетерся.
  - ▶ Забезпечте захист подовжувача від впливу високих температур, мастила та хімічних речовин.
  - ▶ Подовжувач необхідно прокладати на сухій поверхні.
- Під час роботи подовжувальний кабель нагрівається. Якщо тепло не буде виходити, це може призвести до виникнення пожежі.
  - ▶ Якщо використовується кабельний барабан: розмотайте його повністю.

## 4.8 Робота

### ▲ ПОПЕРЕДЖЕННЯ

- У певних ситуаціях користувач може втратити концентрацію під час роботи. Користувач може переціпитися, впасти й отримати серйозну травму.
  - ▶ Працюйте спокійно та зосереджено.
  - ▶ У разі поганих умов освітлення та видимості: не працюйте з газонокосаркою.
  - ▶ Керувати газонокосаркою має одна людина.
  - ▶ Зважайте на перешкоди.
  - ▶ Не допускайте перевертання газонокосарки.
  - ▶ Працюйте, стоячи на ґрунті та зберігаючи рівновагу.
  - ▶ У разі появи ознак втоми: зробіть перерву в роботі.
  - ▶ У разі косіння на схилі: Косіть впоперек схилу.
  - ▶ Робота на схилах із кутом нахилу більше 25° (46,6 %) заборонена.
- Ніж, що обертається, може порізати користувача. Це може призвести до серйозного травмування користувача.



- ▶ Не торкайтеся ножа, що обертається.
- ▶ Якщо ніж заблоковано стороннім предметом: Вимкніть газонокосарку та від'єднайте муфту подовжувача від мережевого штекера газонокосарки. Тільки після цього можна прибрати предмет.
- Зміни чи аномалії в роботі газонокосарки можуть вказувати на те, що її стан не є технічно безпечним. Це може призвести до тяжкого травмування та майнової шкоди.
  - ▶ Закінчіть роботу, вимкніть газонокосарку, від'єднайте муфту подовжувача від мережевого штекера газонокосарки та зверніться до офіційного дилера STIHL.
- Під час роботи можуть виникати вібрації, спричинені газонокосаркою.
  - ▶ Надягайте захисні рукавиці.
  - ▶ Робіть перерви в роботі.
  - ▶ У разі ознак порушення кровообігу: зверніться до лікаря.
- Якщо під час роботи ніж зіткнеться зі стороннім предметом, він або інша деталь може пошкодитися чи відлетіти з великою швидкістю. Це може призвести до травмування та майнової шкоди.
  - ▶ Необхідно прибрати сторонні предмети з робочої ділянки.
- Якщо ручку перемикачання відпустити, обертання ножа ще деякий час продовжуватиметься. Це може призвести до тяжкого травмування.
  - ▶ Зачекайте доти, доки ніж не перестане обертатися.
- Якщо ніж, що обертається, натрапляє на твердий предмет, можуть утворюватися іскри. У легкозаймистому середовищі іскри можуть спричинити пожежу. Це може призвести до тяжкого травмування чи навіть загибелі людей, а також до майнової шкоди.
  - ▶ Не працюйте в легкозаймистому середовищі.
- Якщо газонокосарку залишили на похилій ділянці, вона може ненавмисно відкотитися. Це може призвести до травмування та майнової шкоди.
  - ▶ Залишайте газонокосарку лише тоді, коли вона стоїть на рівній поверхні та не може ненавмисно відкотитися.
- Якщо на ручку керування навішено предмети, газонокосарка може перекинутися через зайву вагу. Це може призвести до травмування та майнової шкоди.
  - ▶ Не навішуйте жодних предметів на ручку керування.

## ▲ НЕБЕЗПЕКА

- Якщо в місці проведення робіт є кабелі, що перебувають під напругою, їх може бути пошкоджено внаслідок контакту з ножом. Це може призвести до тяжкого травмування чи навіть загибелі користувача.
  - ▶ Не працюйте поблизу дротів, що перебувають під напругою.
- У разі роботи під час грози, користувача може бути уражено ударом блискавки. Це може призвести до тяжкого травмування чи навіть загибелі користувача.
  - ▶ Під час грози: не працюйте.

## 4.9 Транспортування

### 4.9.1 Транспортування

## ▲ ПОПЕРЕДЖЕННЯ

- Під час транспортування газонокосарка може перекинутися чи почати рухатися. Це може призвести до травмування та майнової шкоди.
  - ▶ Вимкніть газонокосарку та від'єднайте муфту подовжувача від мережевого штекера газонокосарки.
  - ▶ Зачекайте доти, доки ніж не перестане обертатися.
  - ▶ Закріпіть газонокосарку стрічками для кріплення, ременями чи сіткою так, щоб вона не перекинулася та не могла рухатися.

## 4.10 Зберігання

### 4.10.1 Зберігання

## ▲ ПОПЕРЕДЖЕННЯ

- Діти можуть не ідентифікувати та не оцінити небезпеки від газонокосарки. Вони можуть отримати серйозні травми.
  - ▶ Витягніть мережевий штекер подовжувача з розетки.
  - ▶ Витягніть муфту подовжувача з мережевого штекера газонокосарки.
  - ▶ Зберігайте газонокосарку в недоступному для дітей місці.
- Під дією вологи електричні контакти газонокосарки та металеві компоненти можуть зазнавати корозії. Газонокосарка може пошкодитися.
  - ▶ Витягніть мережевий штекер подовжувача з розетки.
  - ▶ Витягніть муфту подовжувача з мережевого штекера газонокосарки.



- ▶ Зберігайте газонокосарку в сухому та чистому стані.
- Якщо газонокосарку залишили на похилій ділянці, вона може ненавмисно відкотитися. Це може призвести до травмування та майнової шкоди.
  - ▶ Залишайте газонокосарку лише на рівній поверхні.

#### 4.11 Очищення, технічне обслуговування та ремонт

### ▲ ПОПЕРЕДЖЕННЯ

- Якщо виконувати роботи з очищення, технічного обслуговування чи ремонту зі вставленим у розетку мережевий штекером, можливе випадкове ввімкнення газонокосарки. Це може призвести до тяжкого травмування та майнової шкоди.



- ▶ Витягніть мережевий штекер подовжувача з розетки.

- ▶ Витягніть муфту подовжувача з мережевого штекера газонокосарки.
- ▶ Зачекайте доти, доки ніж не перестане обертатися.
- Використання їдких мийних засобів, струменя води чи гострих предметів для чищення може призвести до пошкодження газонокосарки чи ножа. Якщо газонокосарку та ніж не чистити відповідним чином, компоненти більше не зможуть працювати належним чином, а запобіжні пристрої можуть вийти з ладу. Це може призвести до тяжкого травмування.
- ▶ Очищення газонокосарки та ножів необхідно виконувати відповідно до цього посібника з експлуатації.
- Якщо технічне обслуговування або ремонт газонокосарки чи ножа не виконати відповідним чином, компоненти більше не зможуть працювати належним чином, а запобіжні пристрої можуть вийти з ладу. Це може призвести до тяжкого травмування чи навіть загибелі.
  - ▶ Не виконуйте технічне обслуговування чи ремонт газонокосарки самостійно.
  - ▶ У разі потреби технічного обслуговування чи ремонту газонокосарки: зверніться до офіційного дилера STIHL.
  - ▶ Технічне обслуговування ножів необхідно виконувати відповідно до цього посібника з експлуатації.
- Під час очищення, технічного обслуговування чи ремонту ножа користувач може

порізатися гострими ріжучими краями. Це може призвести до травмування користувача.

- ▶ Надягайте захисні рукавиці.
- Під час заточування ніж може нагрітись. Користувач може отримати опіки.
  - ▶ Зачекайте доти, доки ніж охолоне.
  - ▶ Надягайте захисні рукавиці.
- Ніж газонокосарки може рухатися навіть у разі вимкненого двигуна. Під час технічного обслуговування ножа користувач може поранитися ножем, що обертається.
  - ▶ Працюйте обережно.
  - ▶ Надягайте захисні рукавиці.
- Ніж у газонокосарки може рухатися. Під час технічного обслуговування ножа користувач може затиснути пальці між ножем, що рухається, і нерухомими частинами газонокосарки.
  - ▶ Працюйте обережно.
  - ▶ Надягайте захисні рукавиці.

## 5 Підготовка газонокосарки до роботи

### 5.1 Підготовка газонокосарки до роботи

Перед кожним використанням необхідно виконати такі кроки:

- ▶ Зняти пакувальний матеріал та транспортні запобіжники.
- ▶ Перевірити технічно безпечний стан наступних компонентів:
  - Газонокосарка, [1](#) 4.6.1.
  - Ніж, [1](#) 4.6.2.
- ▶ Очистіть газонокосарку, [1](#) 14.2.
- ▶ Перевірте ніж, [1](#) 9.2.
- ▶ Установіть ручку керування, [1](#) 6.1.
- ▶ Розкладіть ручку керування, [1](#) 6.2.1.
- ▶ Підключіть мережевий штекер газонокосарки до подовжувача, [1](#) 7.1.
- ▶ Вставте мережевий штекер подовжувача у добре доступну розетку.
- ▶ Якщо під час косіння потрібно збирати скошену траву в кошик для трави: навісьте кошик для трави, [1](#) 6.3.2.
- ▶ Якщо під час косіння потрібно викидати скошену траву ззаду: зніміть кошик для трави, [1](#) 6.3.3.
- ▶ Відрегулюйте висоту скошування, [1](#) 10.2.
- ▶ Перевірте елементи керування, [1](#) 9.1.
- ▶ Якщо ці кроки неможливо виконати: не використовуйте газонокосарку та зверніться до офіційного дилера STIHL.

## 6 Складання газонокосарки

### 6.1 Установлення ручки керування

- ▶ Вимкніть газонокосарку.
- ▶ Витягніть муфту подовжувача з мережевого штекера газонокосарки.
- ▶ Установіть газонокосарку на рівній поверхні.

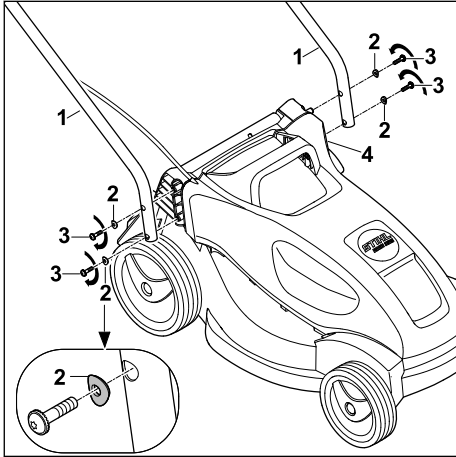

- ▶ Утримуйте нижню частину ручки керування (1) на газонокосарці так, щоб отвори були на одній лінії.
- ▶ Просуньте гвинти (3) із шайбами (2) ззовні всередину крізь отвори на нижній частині ручки керування (1) й отвори на газонокосарці (4), вкрутіть їх і затягніть. Обидві нижні частини ручки керування (1) надійно з'єднані з газонокосаркою (4).
- ▶ Верхню частину ручки керування можна зафіксувати у 2 положеннях висоти (a, b).

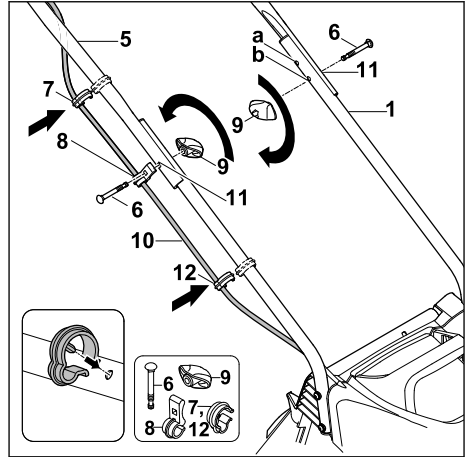

- ▶ Утримуйте верхню частину ручки керування (5) на нижній (1) так, щоб отвори були на одній лінії.
- ▶ Вставте кабель (10) у затискач кабелю (8).
- ▶ На боці, де знаходиться кабель, просуньте гвинт (6) ззовні всередину через отвори (11) в затискачі кабелю (8), у верхній частині ручки керування (5) і в нижній частині (1).
- ▶ З іншого боку просуньте гвинт (6) ззовні всередину через отвори (11) у верхній частині ручки керування (5) і в нижній частині (1).
- ▶ Установіть барашкові гвинти (9) на гвинти (6) з обох боків і закрутіть їх. З'єднайте верхню частину ручки керування (5) з її нижніми частинами (1).
- ▶ Вставте кабель (10) у затискач кабелю (7).
- ▶ Притисніть затискач кабелю (7) на верхній частині ручки керування (5), доки не почуєте клацання.
- ▶ Вставте кабель (10) у затискач кабелю (12).
- ▶ Притисніть затискач кабелю (12) на нижній частині ручки керування (1), доки не почуєте клацання.

Ручку керування більше не потрібно знімати.

### 6.2 Розкладання та складання ручки керування

#### 6.2.1 Розкладання ручки керування

- ▶ Вимкніть газонокосарку.
- ▶ Витягніть муфту подовжувача з мережевого штекера газонокосарки
- ▶ Установіть газонокосарку на рівній поверхні.

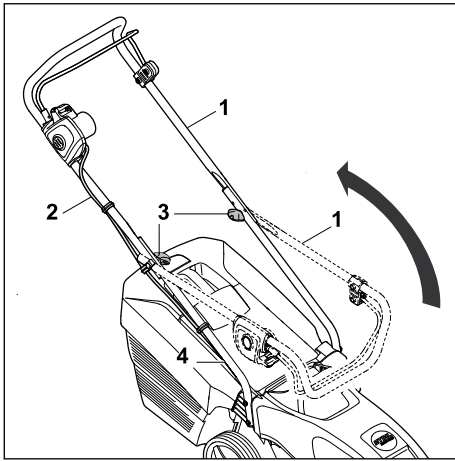

- ▶ Верхню частину ручки керування (1) відкиньте назад і притримуйте рукою. Водночас слідкуйте, щоб не пошкодити кабель (2).
  - ▶ Закрутіть барашкові гвинти (3).
- З'єднайте верхню частину ручки керування (1) з нижньою (4).

### 6.2.2 Складання ручки керування

Для економії місця під час транспортування чи зберігання ручку керування можна скласти.

- ▶ Вимкніть газонокосарку.
- ▶ Витягніть муфту подовжувача з мережевого штекера газонокосарки.
- ▶ Установіть газонокосарку на рівній поверхні.

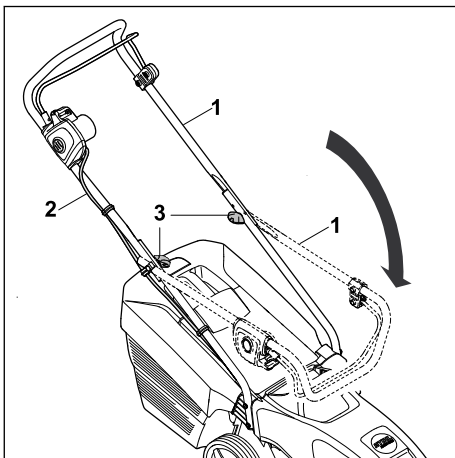

- ▶ Закрутіть барашкові гвинти (3) так, щоб вони могли вільно обертатися.

- ▶ Складіть верхню частину ручки керування (1) уперед і водночас слідкуйте, щоб не пошкодити кабель (2).

## 6.3 Складання, навішування та зняття кошика для трави

### 6.3.1 Установлення кошика для трави

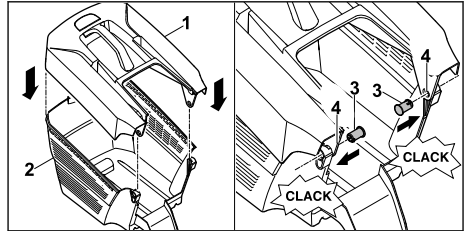

- ▶ Установіть верхню частину кошика для трави (1) на нижню (2).
- ▶ Вставте болти (3) зсередини крізь отвори (4).
- ▶ Притисніть донизу верхню частину кошика для трави (1).  
Верхня частина кошика для трави має зафіксуватися з чутним клацанням.

### 6.3.2 Навішування кошика для трави

- ▶ Вимкніть газонокосарку.
- ▶ Витягніть муфту подовжувача з мережевого штекера газонокосарки.
- ▶ Установіть газонокосарку на рівній поверхні.

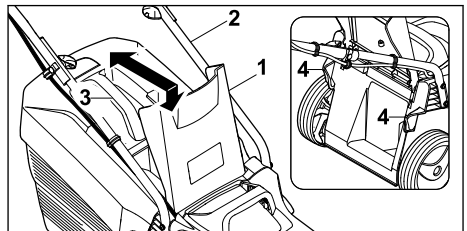

- ▶ Відкрийте й утримуйте клапан викидача (1).
- ▶ Тримавши кошик для трави (2) за ручку (3), вставте гачки в заглиблення (4).
- ▶ Опустіть клапан викидача (1) на кошик для трави (2).

### 6.3.3 Зняття кошика для трави

- ▶ Вимкніть газонокосарку.
- ▶ Витягніть муфту подовжувача з мережевого штекера газонокосарки.
- ▶ Установіть газонокосарку на рівній поверхні.
- ▶ Відкрийте й утримуйте клапан викидача.
- ▶ Зніміть кошик для трави за ручку нагорі.

- ▶ Закрийте клапан викидача.

## 7 Підключення газонокосарки до електромережі

### 7.1 Підключення газонокосарки до електромережі

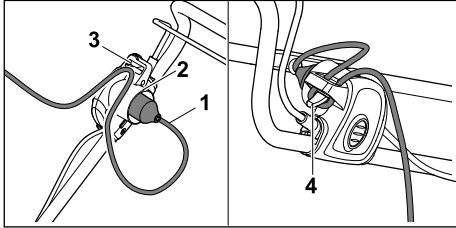

- ▶ Вставте муфту подовжувача (1) в мережевий штекер газонокосарки (2).
- ▶ Протягніть петлю кабелю крізь отвір (3).
- ▶ Закріпіть петлю кабелю на гачку (4). Забезпечте захист кабельного з'єднання від натягу.
- ▶ Вставте мережевий штекер подовжувача у правильно встановлену розетку.

## 8 Увімкнення й вимкнення газонокосарки

### 8.1 Увімкнення газонокосарки

- ▶ Переконайтесь, що подовжувач прокладений у видимому місці й завжди знаходиться позаду газонокосарки.
- ▶ Не допускайте перевертання газонокосарки.
- ▶ Установіть газонокосарку на рівній поверхні.

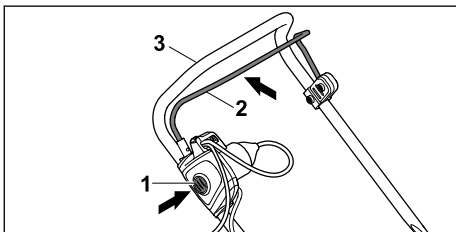

- ▶ Правою рукою натисніть й утримуйте кнопку вимкнення (1).
- ▶ Лівою рукою повністю потягніть ручку перемикавання (2) в напрямку ручки керування (3) й утримуйте так, щоб великий палець охоплював ручку керування (3). Ніж обертається.
- ▶ Відпустіть кнопку вимкнення (1).

## 7 Підключення газонокосарки до електромережі

- ▶ Правою рукою утримуйте ручку керування та ручку перемикавання (2) так, щоб великий палець охоплював ручку керування (3).

### 8.2 Вимкніть газонокосарку

- ▶ Відпустіть ручку перемикавання.
- ▶ Зачекайте, поки ніж перестане обертатися.
- ▶ Якщо ніж буде й далі обертатися: Від'єднайте муфту подовжувача від мережевого штекера газонокосарки та зверніться до офіційного дилера STIHL. Газонокосарка вийшла з ладу.

## 9 Перевірка газонокосарки

### 9.1 Перевірка елементів керування

#### Кнопка вимкнення та ручка перемикавання

- ▶ Вимкніть газонокосарку.
- ▶ Витягніть муфту подовжувача з мережевого штекера газонокосарки.
- ▶ Натисніть і відпустіть кнопку вимкнення.
- ▶ Повністю потягніть ручку перемикавання в напрямку ручки керування, а потім відпустіть її.
- ▶ Якщо кнопка вимкнення чи ручка перемикавання важко рухаються чи не повертаються в початкове положення: не використовуйте газонокосарку та зверніться до офіційного дилера STIHL. Кнопка вимкнення чи ручка перемикавання вийшла з ладу.

#### Увімкнення газонокосарки



- ▶ Підключіть газонокосарку до розетки за допомогою подовжувача.
- ▶ Правою рукою натисніть й утримуйте кнопку вимкнення.
- ▶ Лівою рукою повністю потягніть ручку перемикавання в напрямку ручки керування й утримуйте так, щоб великий палець охоплював ручку керування. Ніж обертається.
- ▶ Якщо ніж не обертається: Вимкніть газонокосарку, від'єднайте муфту подовжувача від мережевого штекера газонокосарки та зверніться до офіційного дилера STIHL. Газонокосарка вийшла з ладу.
- ▶ Відпустіть кнопку вимкнення й ручку перемикавання. Невдовзі ніж перестане обертатися.

- ▶ Якщо ніж буде й далі обертатися:  
Від'єднайте муфту подовжувача від мережевого штекера газонокосарки та зверніться до офіційного дилера STIHL.  
Газонокосарка вийшла з ладу.

## 9.2 Перевірка ножа

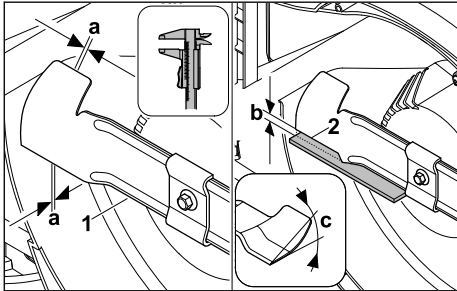
- ▶ Вимкніть газонокосарку.
- ▶ Витягніть муфту подовжувача з мережевого штекера газонокосарки.
- ▶ Нахиліть газонокосарку на бік,  14.1.



- ▶ Виміряйте наступні величини:
  - Товщина a
  - Сточування b
  - Кут заточування c
- ▶ Перевірте товщину (a) ножа (1) в кількох місцях за допомогою штангенциркуля. Якщо товщина менша за відповідні мінімальні значення: замініть ніж,  18.2.
- ▶ Прикладіть лінійку (2) до переднього краю ножа та виміряйте сточування леза (b). Якщо сточування перевищено: замініть ніж,  18.2.
- ▶ Якщо кут заточування (c) відрізняється від заданого: заточіть ніж,  18.2.
- ▶ У разі виникнення сумнівів або запитань: зверніться до офіційного дилера STIHL.

## 10 Робота з газонокосаркою

### 10.1 Утримання та керування газонокосаркою

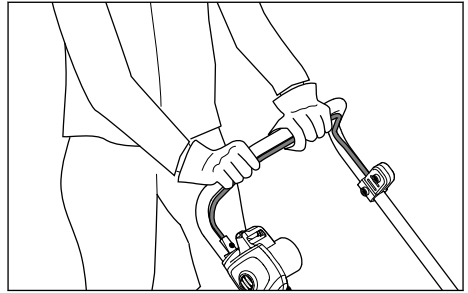

- ▶ Тримайте ручку керування обома руками так, щоб великі пальці охоплювали її.

### 10.2 Налаштування висоти скошування

Можна встановити 5 рівнів висоти скошування:

- 25 мм = положення 1
- 35 мм = положення 2
- 45 мм = положення 3
- 50 мм = положення 4
- 60 мм = положення 5

Ці положення вказано на газонокосарці.

#### Налаштування висоти скошування

- ▶ Вимкніть газонокосарку.  
Ніж не має обертатися.
- ▶ Установіть газонокосарку на рівній поверхні.

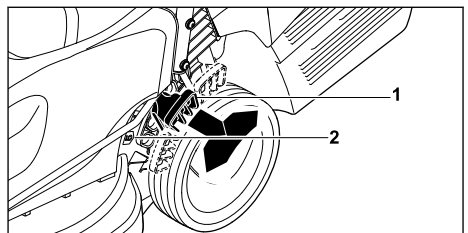

- ▶ Міцно тримайте газонокосарку за ручку.
- ▶ Потягніть назвний й утримуйте важіль (1).
- ▶ Установіть газонокосарку в потрібне положення, піднімаючи її або опускаючи. Індикатор висоти скошування (2) показує фактичний рівень.
- ▶ Відпустіть важіль (1).  
Газонокосарка фіксується.

## 10.3 Косіння



- ▶ Повільно й обережно переміщайте газонокосарку вперед.
- ▶ Якщо під час косіння сторонній предмет потрапив і ніж заблоковано:
  - ▶ Вимкніть газонокосарку.
  - ▶ Витягніть муфту подовжувача з мережевого штекера газонокосарки.
  - ▶ Переконайтеся, що всі рухомі компоненти повністю зупинилися.
  - ▶ Перевірте газонокосарку.
  - ▶ Якщо потрібен ремонт: зверніться до офіційного дилера STIHL.
- ▶ Якщо газонокосарка почала сильно вібрувати:
  - ▶ Вимкніть газонокосарку.
  - ▶ Витягніть муфту подовжувача з мережевого штекера газонокосарки.
  - ▶ Перевірте газонокосарку.
  - ▶ Перевірте, чи всі гайки, болти та гвинти затягнуті.
  - ▶ Якщо потрібен ремонт: зверніться до офіційного дилера STIHL.

## 10.4 Спорожнення кошика для трави

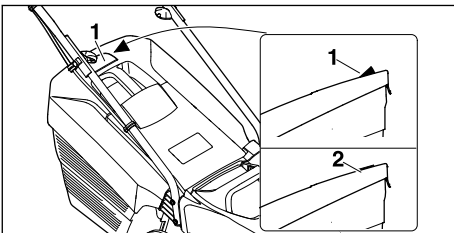

Потік повітря, створюваний ножем, піднімає індикатор рівня заповнення (1). Якщо кошик для трави заповнено, потік повітря припиняється. Якщо потік повітря замалий, індикатор рівня заповнення (2) повертається у стан спокою. Це вказує на необхідність спорожнити кошик для трави.

Функціонування індикатора рівня заповнення без обмежень можливе лише у випадку оптимального потоку повітря. Зовнішні фактори, такі як волога, густа чи висока трава, низькі рівні висоти скошування, забруднення тощо, можуть вплинути на потік повітря та функціонування індикатора рівня заповнення.

- ▶ Якщо індикатор рівня заповнення повертається у стан спокою: Спорожніть кошик для трави.
- ▶ Вимкніть газонокосарку.
- ▶ Витягніть муфту подовжувача з мережевого штекера газонокосарки.
- ▶ Зніміть кошик для трави.

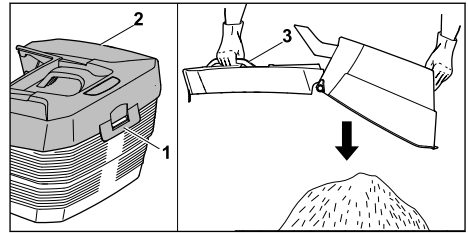

- ▶ Відкрийте кошик для трави за допомогою язичка (1).
- ▶ Відкрийте й утримуйте кришку кошика для трави (2) за ручку (3).
- ▶ Іншою рукою візьміться за нижню ручку.
- ▶ Спорожніть кошик для трави.
- ▶ Закрийте кошик для трави.
- ▶ Навісьте кошик для трави.

## 11 Після закінчення роботи

### 11.1 Після закінчення роботи

- ▶ Вимкніть газонокосарку.
- ▶ Витягніть муфту подовжувача з мережевого штекера газонокосарки.
- ▶ Установіть газонокосарку на рівній поверхні.
- ▶ Якщо газонокосарка мокра: зачекайте, доки газонокосарка висохне.
- ▶ Очистьте газонокосарку.



## 12 Транспортування

### 12.1 Транспортування газонокосарки

- ▶ Якщо газонокосарку треба перемістити до та з ділянки, яку потрібно косити:
  - ▶ Вимкніть газонокосарку. Ніж не має обертатися.
  - ▶ Витягніть муфту подовжувача з мережевого штекера.
- ▶ Якщо газонокосарку необхідно нахилити для транспортування над поверхнями, відмінними від трави:
  - ▶ Вимкніть газонокосарку. Ніж не має обертатися.
  - ▶ Витягніть муфту подовжувача з мережевого штекера.

#### Переміщення газонокосарки

- ▶ Повільно й обережно переміщайте газонокосарку вперед.

#### Перенесення газонокосарки

- ▶ Надягайте захисні рукавиці.

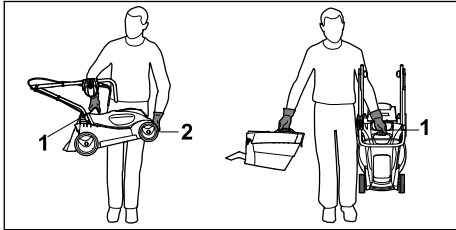

- ▶ Якщо необхідно перенести лише газонокосарку:
  - ▶ Складіть ручку керування.
  - ▶ Переносьте газонокосарку, тримаючи її однією рукою за ручку для транспортування (1), а другою – за корпус (2).
  - ▶ Підніміть і перенесіть газонокосарку.
- ▶ Якщо одночасно необхідно перенести газонокосарку та кошик для трави:
  - ▶ Тримайте газонокосарку однією рукою за ручку для транспортування (1).
  - ▶ Підніміть і перенесіть газонокосарку збоку.

#### Транспортування газонокосарки транспортним засобом

- ▶ Закріпіть газонокосарку вертикально так, щоб вона не могла вільно рухатися.

## 13 Зберігання

### 13.1 Зберігання газонокосарки

- ▶ Вимкніть газонокосарку.

- ▶ Витягніть муфту подовжувача з мережевого штекера газонокосарки.
- ▶ Зачекайте, доки газонокосарка охолоне.
- ▶ Спорожніть кошик для трави.
- ▶ Установіть газонокосарку на рівній поверхні.
- ▶ Установіть аератор у положення для транспортування.
- ▶ Зберігати газонокосарку необхідно з дотриманням таких умов:
  - Газонокосарка перебуває в недоступному для дітей місці.
  - Газонокосарка перебуває в сухому та чистому стані.

## 14 Чистка

### 14.1 Установлення газонокосарки в положення для чистки

- ▶ Вимкніть газонокосарку. Ніж не має обертатися.
- ▶ Витягніть муфту подовжувача з мережевого штекера газонокосарки.
- ▶ Установіть газонокосарку на рівній поверхні.
- ▶ Зніміть кошик для трави.

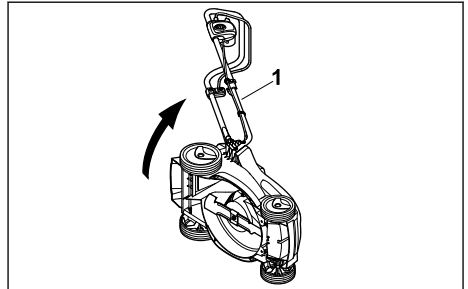

- ▶ Утримуючи газонокосарку за ручку керування (1), нахиліть її на бік.

### 14.2 Очищення газонокосарки

- ▶ Вимкніть газонокосарку. Ніж не має обертатися.
- ▶ Витягніть муфту подовжувача з мережевого штекера газонокосарки.
- ▶ Зачекайте, доки газонокосарка охолоне.
- ▶ Для чистки газонокосарки використовуйте вологу ганчірку.
- ▶ Для чистки викидного отвору використовуйте м'яку щітку чи вологу ганчірку.
- ▶ Для чистення електричних контактів газонокосарки використовуйте пензель або м'яку щітку.

Виконайте чистку зони навколо ножа та самого ножа за допомогою дерев'яної палички, м'якої щітки чи вологої ганчірки.

### ВКАЗІВКА

- Очищення під високим тиском або струменем води може пошкодити прилад.
  - ▶ Не очищайте прилад під високим тиском або струменем води.

## 15 Технічне обслуговування

### 15.1 Періодичність технічного обслуговування

Періодичність технічного обслуговування залежить від умов навколишнього середовища та робочих умов. Компанія STIHL рекомендує дотримуватися такої періодичності технічного обслуговування:

#### Щорічно

- ▶ Зверніться до офіційного дилера STIHL для техобслуговування газонокосарок.

### 15.2 Зняття й установлення ножа

#### 15.2.1 Зняття ножа

- ▶ Вимкніть газонокосарку.
- ▶ Витягніть муфту подовжувача з мережевого штекера газонокосарки.
- ▶ Нахиліть газонокосарку на бік.

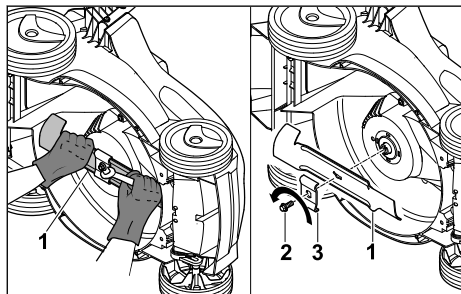

- ▶ Тримайте ніж (1) однією рукою.
  - ▶ Викрутіть гвинт (2) у напрямі стрілки та зніміть його разом із поводком (3).
  - ▶ Зніміть ніж (1).
  - ▶ Утилізуйте гвинт (2) і поводок (3).
- Для установлення ножа (1) використовуйте нові гвинт і поводок.

#### 15.2.2 Установлення ножа

- ▶ Вимкніть газонокосарку.
- ▶ Витягніть муфту подовжувача з мережевого штекера газонокосарки.
- ▶ Нахиліть газонокосарку на бік.

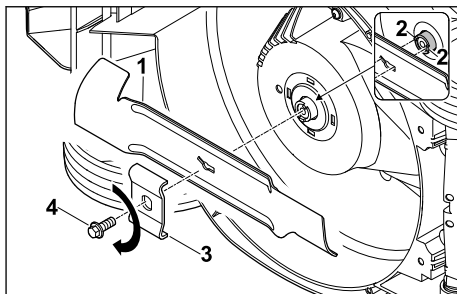

- ▶ Почистьте поверхню прилягання ножа та його втулку.
- ▶ Монтуйте ніж (1) на втулку ножа, спрямувавши відігнуті крильця вгору.
- ▶ Вставте напрямні штифти (2) втулки ножа в заглиблення ножа.
- ▶ Тримайте ніж (1) однією рукою та встановіть новий поводок (3).
- ▶ Нанесіть на різьбу нового гвинта (4) фіксатор різьби Loctite 243.
- ▶ Вкрутіть гвинт (4) і затягніть із моментом 15 - 20 Н·м.

### 15.3 Заточування та балансування ножа

Щоб навчитися правильно заточувати й балансувати ніж, потрібна велика практика.

Для заточування й балансування ножа компанія STIHL рекомендує звертатися до офіційного дилера STIHL.

Актуальні адреси офіційних дилерів можна знайти у відповідному державному представництві STIHL [www.stihl.com](http://www.stihl.com).



#### ПОПЕРЕДЖЕННЯ

- Ніж має гострі різучі краї. Користувач може порізатися.
    - ▶ Надягайте захисні рукавиці.
- 
- ▶ Вимкніть газонокосарку.
  - ▶ Витягніть муфту подовжувача з мережевого штекера газонокосарки.
  - ▶ Установіть газонокосарку.
  - ▶ Зніміть ніж.
  - ▶ Заточіть ніж. Водночас звертайте увагу на кут заточування й охолоджуйте ніж,  18.2. Не можна допускати, щоб під час заточування поверхня ножа набула синюватого кольору.
  - ▶ Установіть ніж.
  - ▶ У разі виникнення сумнівів або запитань: зверніться до офіційного дилера STIHL.

## 16 Ремонт

ніться до офіційного дилера STIHL для заміни пошкодженої вказівної таблички.

### 16.1 Ремонт косарки

Користувач не повинен самостійно ремонтувати газонокосарку та ніж.

- ▶ У разі пошкодження газонокосарки або ножа: не використовуйте це обладнання і зверніться до офіційного дилера STIHL.
- ▶ Якщо вказівні таблички буде пошкоджено або вони стануть нерозбірливими: звер-

## 17 Усунення неполадок

### 17.1 Усунення несправностей газонокосарки

Несправність	Причина	Усунення
Газонокосарка не запускається під час увімкнення.	Штекер або муфту подовжувача не вставлено.	▶ Вставте штекер або муфту подовжувача, <a href="#">17</a> .
	Спрацював лінійний захисний вимикач (запобіжник) або запобіжний вимикач. Електричний ланцюг перевантажений або несправний.	▶ Знайдіть і усуньте причини спрацювання. Увімкніть лінійний захисний вимикач (запобіжник) або запобіжний вимикач. ▶ Вимкніть інші споживачі електроенергії, підключені до того ж електричного ланцюга.
	Розетку захищено неналежним чином.	▶ Вставте штекер подовжувача у правильно захищену запобіжником розетку, <a href="#">18</a> .
	Подовжувач має неправильний поперечний переріз.	▶ Використовуйте подовжувач із достатнім поперечним перерізом кабелю, <a href="#">18</a> .
	Подовжувач занадто довгий.	▶ Використовуйте подовжувач відповідної довжини, <a href="#">18</a> .
	Двигун перегрівся.	▶ Очистьте газонокосарку, <a href="#">14</a> . ▶ Зачекайте, доки газонокосарка охолоне.
	Завеликий опір на ножі.	▶ Налаштуйте більшу висоту скошування, <a href="#">10.2</a> . ▶ Увімкніть газонокосарку на нижчій траві.
	Засмітилася ділянка навколо ножа.	▶ Очистьте газонокосарку, <a href="#">14</a> .
	Варіант для Великої Британії: несправний запобіжник у штекері.	▶ Замініть запобіжник у штекері.
	Газонокосарка вимикається під час експлуатації.	Штекер або муфту подовжувача вже не вставлено.
Спрацював лінійний захисний вимикач (запобіжник) або запобіжний вимикач. Електричний ланцюг перевантажений або несправний.		▶ Знайдіть і усуньте причини спрацювання. Увімкніть лінійний захисний вимикач (запобіжник) або запобіжний вимикач. ▶ Вимкніть інші споживачі електроенергії, підключені до того ж електричного ланцюга.
Розетку захищено неналежним чином.		▶ Вставте штекер подовжувача у правильно захищену запобіжником розетку, <a href="#">18</a> .

Несправність	Причина	Усунення
	Спрацював захист від перенавантаження.	<ul style="list-style-type: none"> <li>▶ Зачекайте, доки газонокосарка охолоне. Час охолодження до 10 хвилин.</li> <li>▶ Очистьте газонокосарку, <b>14</b>.</li> <li>▶ Керуйте газонокосаркою повільніше.</li> <li>▶ Налаштуйте більшу висоту скошування, <b>10.2</b>.</li> <li>▶ Косіть нижчу траву.</li> <li>▶ заточіть ніж, <b>15.3</b>.</li> <li>▶ Використовуйте подовжувач відповідної довжини, <b>18</b>.</li> <li>▶ Використовуйте подовжувач із достатнім поперечним перерізом кабелю, <b>18</b>.</li> </ul>
	Ніж заблоковано.	▶ Очистьте газонокосарку, <b>14</b> .
Газонокосарка під час експлуатації сильно вібрує.	Гвинт кріплення ножа ослаб.	▶ Щільно затягніть гвинт, <b>15.2.2</b> .
	Ніж неправильно збалансовано.	▶ Заточування та балансування ножа, <b>15.3</b> .
Траву зрізано неохайно, або газон жовкне.	Ніж тупий або зношений.	▶ Заточування та балансування ножа, <b>15.3</b> .
	Завеликий опір на ножі.	<ul style="list-style-type: none"> <li>▶ Налаштуйте більшу висоту скошування, <b>10.2</b>.</li> <li>▶ Косіть нижчу траву.</li> </ul>

## 18 Технічні дані

### 18.1 Газонокосарка STIHL RME 235.0

- Напруга мережі: див. заводську табличку
- Частота: див. заводську табличку
- Споживана потужність: 1200 W
- Вага (m) з кошиком для трави: 13 кг
- Варіант для Великобританії:  
Вага (m) зі з'єднувальним кабелем і кошиком для трави: 14 кг
- Максимальна місткість кошика для трави: 30 л
- Робоча ширина: 33 см
- Число обертів (n): 3200 /хв
- Клас електричного захисту: II
- Тип електричного захисту: IPX4

### 18.2 Ніж

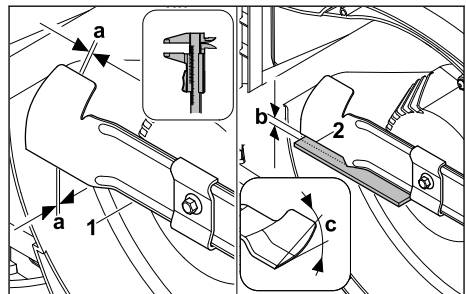

- Мінімальна товщина a: 1,6 мм
- Максимальне сточування b: 5 мм
- Кут заточування c: 30°

### 18.3 Подовжувачі проводи

Якщо використовується подовжувальний провід, то він повинен мати захисний провід, а його жили залежно від напруги та довжини подовжувального проводу повинні мати мінімум такий поперечний перетин:

**Якщо номінальна напруга, зазначена на фірмовій табличці, становить 220 В - 240 В:**

- Довжина проводу до 20 м: AWG 15 / 1,5 мм<sup>2</sup>

- Довжина проводу від 20 м до 50 м:  
AWG 13 / 2,5 мм<sup>2</sup>

**Якщо номінальна напруга, зазначена на фірмовій табличці, становить 100 В - 127 В:**

- Довжина проводу до 10 м: AWG 14 / 2,0 мм<sup>2</sup>
- Довжина проводу від 10 до 30 м: AWG 12 / 3,5 мм<sup>2</sup>

## 18.4 Значення шуму та вібрації

Показник К (відхилення) для рівня гучності становить 2 дБ(А). Показник К (відхилення) для рівня звукової потужності становить 0,8 дБ(А). Показник К (відхилення) для значення вібрації становить 0,70 м/с<sup>2</sup>.

- Рівень гучності L<sub>рА</sub>, вимірний згідно з EN IEC 62841-4-3: 80 дБ(А)
- Гарантований рівень звукової потужності L<sub>WAd</sub>, вимірний згідно з 2000/14/EC / S.I. 2001/1701: 93 дБ(А)
- Значення вібрації a<sub>нв</sub>, вимірне згідно з EN IEC 62841-4-3, ручка керування: 1,40 м/с<sup>2</sup>

Вказані значення рівня вібрації були виміряні за стандартним методом випробувань, і їх можна використовувати для порівняння електричних пристроїв. Фактичні значення рівня вібрації можуть відрізнитися від наведених, залежно від способу використання. Вказані значення рівня вібрації можна використовувати для початкової оцінки вібраційного навантаження. Необхідно оцінити фактичне вібраційне навантаження. Водночас може враховуватися тривалість вимкненого стану електричного пристрою, а також тривалість увімкненого стану, коли пристрій працює без навантаження.

Інформацію про виконання Директиви для роботодавців щодо вібрації 2002/44/EC і S.I. 2005/1093 можна переглянути за посиланням [www.stihl.com/vib](http://www.stihl.com/vib).

## 18.5 REACH

REACH означає розпорядження ЄС для реєстрації, оцінки та допуску хімікалій.

Інформація щодо виконання розпорядження REACH подана за посиланням [www.stihl.com/reach](http://www.stihl.com/reach).

## 18.6 Встановлена тривалість використання

Повна встановлена тривалість використання становить до 30 років.

Встановлена тривалість використання передбачає регулярне технічне обслуговування та догляд відповідно до вимог інструкції з експлуатації.

## 19 Комплектуючі та приладдя

### 19.1 Запасні частини та приладдя

**STIHL** Дані символи позначають оригінальні комплектуючі STIHL та оригінальне приладдя STIHL.

Компанія STIHL рекомендує використовувати оригінальні запчастини STIHL та оригінальне приладдя STIHL.

Незважаючи на постійне спостереження ринку, компанія STIHL не може оцінити надійність, безпеку та придатність запасних частин та приладдя інших виробників та не несе відповідальності за їх використання.

Оригінальні запчастини STIHL та оригінальне приладдя STIHL можна придбати у спеціалізованих дилерів STIHL.

### 19.2 Основні запчастини

- Ніж: 6311 702 0100
- Гвинт кріплення ножа: 9018 321 1800
- Поводок: 6311 702 0600

## 20 Утилізація

### 20.1 Утилізація газонокосарки

Інформацію щодо утилізації можна отримати в місцевій адміністрації чи в офіційного дилера STIHL.

Неправильна утилізація може зашкодити здоров'ю та забруднити навколишнє середовище.

- ▶ Відправляйте продукцію STIHL, включно з упаковкою, у відповідний пункт збору для переробки відповідно до місцевих норм.
- ▶ Не утилізуйте з побутовим сміттям.

## 21 Сертифікат відповідності нормам ЄС

### 21.1 Газонокосарка STIHL RME 235.0

STIHL Tirol GmbH  
Hans Peter Stihl-Straße 5  
6336 Langkampfen (Лангкампфен)

Австрія

заявляє під власну відповідальність, що

- Тип конструкції: електрична газонокосарка
- Марка: STIHL
- Тип: RME 235.0
- Ширина скошування: 33 см
- Серійний ідентифікатор: 6311

відповідає застосовним положенням Директив 2000/14/ЕС, 2006/42/ЕС, 2014/30/ЕУ і 2011/65/ЕУ, було розроблено та виготовлено відповідно до версій зазначених нижче стандартів, чинних на дату виробництва: EN 62841-1, EN ISO 12100 відповідно до EN IEC 62841-4-3, EN 55014-1 і EN 55014-2.

Партнерська організація:

TÜV Rheinland LGA Products GmbH  
Tillystraße 2

90431 Nürnberg (Нюрнберг, Німеччина)

Вимірний та гарантований рівень звукової потужності було визначено відповідно до Директиви 2000/14/ЕС, Додаток VIII.

– Вимірний рівень звукової потужності:

92,1 дБ(А)

– Гарантований рівень звукової потужності:

93 дБ(А)

Технічна документація зберігається в компанії STIHL Tirol GmbH.

Рік випуску та серійний номер вказано на газонокосарці.

Лангкамфен, 14.04.2023

STIHL Tirol GmbH

в. о. 

Matthias Fleischer, Керівник відділу розвитку продукції

в. о. 

Sven Zimmermann, Начальник відділу якості

## 21.2 Знак відповідності



Інформація щодо сертифікатів та заяв про відповідність вимогам ЕАС, які підтверджують виконання технічних Директив та вимог Митного Союзу є на сайтах [www.stihl.ru/eac](http://www.stihl.ru/eac) або її можна замовити по телефону у відповідному національному представництві STIHL.  22.



Технічні Директиви та вимоги України виконуються.

## 22 Адреси

### 22.1 STIHL Hauptverwaltung

ANDREAS STIHL AG & Co. KG  
Badstrasse 115  
71336 Waiblingen

Німеччина

### 22.2 Дочірні компанії STIHL

#### РОСІЙСЬКА ФЕДЕРАЦІЯ

РОССИЙСКАЯ ФЕДЕРАЦИЯ  
ООО "АНДРЕАС ШТИЛЬ МАРКЕТИНГ"  
наб. Обводного канала, дом 60, литера А,  
помещ. 1-Н, офис 200  
192007 Санкт-Петербург, Россия  
Горячая линия: +7 800 4444 180  
Эл. почта: [info@stihl.ru](mailto:info@stihl.ru)

#### УКРАЇНА

ТОВ «Андреас Штіль»  
вул. Антонова 10, с. Чайки  
08135 Київська обл., Україна  
Телефон: +38 044 393-35-30  
Факс: +380 044 393-35-70  
Гаряча лінія: +38 0800 501 930  
E-mail: [info@stihl.ua](mailto:info@stihl.ua)

### 22.3 Представники STIHL

#### БІЛАРУСЬ

Представительство  
ANDREAS STIHL AG & Co. KG  
ул. К. Цеткин, 51-11а  
220004 Минск, Беларусь  
Горячая линия: +375 17 200 23 76

#### КАЗАХСТАН

Представительство  
ANDREAS STIHL AG & Co. KG  
ул. Шагабутдинова, 125А, оф. 2  
050026 Алматы, Казахстан  
Горячая линия: +7 727 225 55 17

### 22.4 Імпортери STIHL

#### РОСІЙСЬКА ФЕДЕРАЦІЯ

ООО "ШТИЛЬ ЗЮДВЕСТ"  
350000, Российская Федерация,  
г. Краснодар, ул. Западный обход, д. 36/1

#### ООО "ФЛАГМАН"

194292, Российская Федерация,  
г. Санкт-Петербург, 3-ий Верхний переулоч, д.  
16 литер А, помещение 38



## ООО "ПРОГРЕСС"

107113, Российская Федерация,  
г. Москва, ул. Маленковская, д. 32, стр. 2

## ООО "АРНАУ"

236006, Российская Федерация,  
г. Калининград, Московский проспект, д. 253,  
офис 4

## ООО "ИНКОР"

610030, Российская Федерация,  
г. Киров, ул. Павла Корчагина, д. 1Б

## ООО "ОПТИМА"

620030, Российская Федерация,  
г. Екатеринбург, ул. Карьерная д. 2, Помеще-  
ние 1

## ООО "ТЕХНОТОРГ"

660112, Российская Федерация,  
г. Красноярск, ул. Парашютная, д. 15

## ООО "ЛЕСОТЕХНИКА"

664540, Российская Федерация,  
с. Хомутово, ул. Чапаева, д. 1, оф. 39

## УКРАЇНА

## ТОВ «Андреас Штіль»

вул. Антонова 10, с. Чайки  
08135 Київська обл., Україна

## БІЛАРУСЬ

## ООО «ПИЛАКОС»

ул. Тимирязева 121/4 офис 6  
220020 Минск, Беларусь

## УП «Беллесэкспорт»

ул. Скрыганова 6.403  
220073 Минск, Беларусь

## КАЗАХСТАН

## ИП «ВОРОНИНА Д.И.»

пр. Райымбека 312  
050005 Алматы, Казахстан

## КИРГИЗСТАН

## ОсОО «Муза»

ул. Киевская 107  
720001 Бишкек, Киргизия

## АРМЕНИЯ

## ООО «ЮНИТУЛЗ»

ул. Г. Парпеци 22  
0002 Ереван, Армения

## 23 Загальні та специфічні інструкції з техніки безпеки

### 23.1 Вступ

У цьому розділі відтворюються загальні та специфічні інструкції з техніки безпеки, передбачені та попередньо сформульовані в стандарті на продукт.

За винятком пункту с), наведені в розділі «Електробезпека» правила техніки безпеки щодо запобігання ураження електричним струмом не стосуються акумуляторних пристроїв STIHL.



#### ПОПЕРЕДЖЕННЯ

- **Ознайомтеся з усіма правилами техніки безпеки, інструкціями, ілюстраціями та технічними даними, наведеними в супровідній документації до цієї газонокосарки.** Недотримання наведених нижче інструкцій може призвести до ураження електричним струмом, пожежі та/або серйозних травм. **Збережіть усі правила техніки безпеки й інструкції на майбутнє.**

### 23.2 Безпека роботи

- a) **Тримайте своє робоче місце чистим і добре освітленим.** Безлад або неосвітлені робочі місця можуть призвести до нещасних випадків.
- b) **Не працюйте з газонокосаркою в потенційно вибухонебезпечних середовищах, що містять легкозаймисті рідини, газ або пил.** Газонокосарки виробляють іскри, які можуть запалити пил або пари.
- c) **Тримайте дітей та інших людей подалі під час використання газонокосарки.** Якщо ви відволікаєтеся, ви можете втратити контроль над газонокосаркою.

### 23.3 Електробезпека

- a) **Штепсельна вилка газонокосарки має пасувати до розетки.** Забороняється в будь-який спосіб модифікувати вилку. **Не використовуйте штепсель-перехідник із газонокосарками із захисним заземленням.** Немодифіковані вилки та відповідні розетки зменшать ризик ураження електричним струмом.
- b) **Уникайте контакту тіла із заземленими поверхнями, як-от труби, радіатори, плити**

- та **холодильники**. Існує підвищений ризик ураження електричним струмом, якщо ваше тіло заземлено.
- c) **Не використовуйте газонокосарку під час дощу чи у вологих умовах.** Це може збільшити ризик ураження електричним струмом.
  - d) **Не використовуйте з'єднувальний кабель не за призначенням. Ніколи не використовуйте з'єднувальний кабель, щоб переносити, тягнути чи відключати вилку газонокосарки. Тримайте з'єднувальний кабель подалі від високих температур, масла, гарячих країв або рухомих частин.** Пошкоджені або заплутані з'єднувальні кабелі збільшують ризик ураження електричним струмом.
  - e) **Якщо ви працюєте на відкритому повітрі з газонокосаркою, використовуйте лише подовжувачі, які також придатні для використання на вулиці.** Використання подовжувача, придатного для використання на вулиці, зменшує ризик ураження електричним струмом.
  - f) **Якщо експлуатація газонокосарки у вологому середовищі неминуча, використовуйте пристрій захисного вимкнення.** Використання пристрою захисного вимкнення знижує ризик ураження електричним струмом.
- пальцем на вимикачі чи підключення газонкосарки до електромережі, коли вона ввімкнена, може призвести до нещасних випадків.
- d) **Зніміть регульовальні інструменти чи гайкові ключі перед початком роботи з газонокосаркою.** Інструмент або гайковий ключ, що потрапив в обертову частину газонокосарки, може спричинити травми.
  - e) **Уникайте неправильного положення тіла. Забезпечте стійке положення та постійно зберігайте рівновагу.** Це дає вам кращий контроль над газонокосаркою в неочікуваних ситуаціях.
  - f) **Носіть відповідний одяг. Не носіть вільний одяг або прикраси. Тримайте волосся та одяг подалі від рухомих частин.** Вільний одяг, прикраси чи довге волосся можуть потрапити в рухомі частини.
  - g) **Якщо можна встановити пристрій для видалення та збору пилу, їх треба правильно підключити та використовувати.** Використання пристрою для видалення пилу може зменшити небезпеку, пов'язану з пилом.
  - h) **Не обманюйте себе, нехтуючи правилами техніки безпеки для газонокосарки, навіть якщо ви знайомі з газонокосаркою після багаторазового її використання.** Необережні дії можуть призвести до серйозних травм за частки секунди.

## 23.4 Безпеки людей

- a) **Будьте уважні, стежте за тим, що ви робите, і керуйтеся здоровим глуздом під час роботи з газонокосаркою. Не використовуйте газонокосарку, коли ви втомлені чи перебуваєте під впливом наркотиків, алкоголю чи ліків.** Хвилина неухважності під час роботи з газонокосаркою може призвести до серйозних травм.
- b) **Надягайте засоби індивідуального захисту та завжди носіть захисні окуляри.** Носіння засобів індивідуального захисту, як-от протипилова маска, нековзна захисне взуття, каска чи засоби захисту органів слуху, залежно від типу газонокосарки та використання, знижує ризик отримання травм.
- c) **Уникайте ненавмисного вводу в експлуатацію. Переконайтеся, що газонокосарку вимкнено, перш ніж підключати її до джерела живлення та/або акумулятора, брати або носити.** Перенесення газонокосарки з

## 23.5 Використання газонокосарки та поведження з нею

- a) **Не перевантажуйте газонокосарку. Використовуйте певну газонокосарку для своєї роботи.** Із правильно підбраною газонокосаркою ви можете працювати краще та безпечніше у вказаному діапазоні навантажень.
- b) **Не використовуйте газонокосарку з несправним вимикачем.** Газонокосарка, яка не вмикається та не вимикається, небезпечна та потребує ремонту.
- c) **Від'єднайте кабель живлення та/або вийміть знімний акумулятор, перш ніж робити будь-які налаштування, змінювати навісні частини чи зберігати газонокосарку.** Цей захід запобігає випадковому запуску газонкосарки.
- d) **Зберігайте газонокосарку в недоступному для дітей місці, коли вона не використовується. Не дозволяйте нікому, хто не зна-**

- йомий із газонокосаркою чи не прочитав ці інструкції, користуватися газонокосаркою. Газонокосарки небезпечні, якщо ними користуються недосвідчені люди.
- e) **Доглядайте за газонокосаркою та навісним інструментом. Переконайтеся, що рухомі частини працюють правильно і не заїдають, що деталі не зламані чи пошкоджені так, що робота газонокосарки порушена. Перед використанням газонокосарки відремонтуйте пошкоджені частини.** Причиною багатьох нещасних випадків є поганий догляд за газонокосарками.
- f) **Тримайте ріжучі інструменти гострими та чистими.** Ріжучі інструменти, що ретельно обслуговуються, з гострими ріжучими краями менше заїдають і легше спрямовуються.
- g) **Використовуйте газонокосарку, навісний інструмент, приладдя тощо відповідно до цих інструкцій. Враховуйте умови праці та роботу, яку необхідно виконати.** Використання газонокосарки не за призначенням може призвести до небезпечних ситуацій.
- h) **Тримайте ручки та поверхні для захоплення сухими, чистими та вільними від масла та жиру.** Слизькі ручки та поверхні для захоплення не дають змоги безпечно працювати та контролювати газонокосарку в непередбачених ситуаціях.
- d) **Перед використанням газонокосарки завжди перевіряйте, чи не зношено та не пошкоджено ніж газонокосарки чи косильний механізм.** Зношені чи пошкоджені деталі підвищують ризик отримання травм.
- e) **Перед використанням перевірте мережевий кабель і будь-які подовжувачі на наявність ознак пошкодження чи старіння. Не використовуйте газонокосарку, якщо кабель пошкоджений або зношений. Якщо мережевий кабель пошкоджений або зношений під час роботи, вимкніть газонокосарку та не торкайтеся кабелю, перш ніж від'єднати мережевий штекер.** Пошкоджений мережевий кабель або подовжувач може спричинити ураження електричним струмом, пожежу та/чи серйозну травму.
- f) **Регулярно перевіряйте пристрій для збору трави щодо зносу та пошкодження.** Зношений або пошкоджений пристрій для збору трави збільшує ризик отримання травм.
- g) **Залишайте захисні покриття на своїх місцях. Захисні покриття мають бути справними та правильно закріпленими.** Ослаблене, пошкоджене чи несправне захисне покриття може спричинити травми.
- h) **Утримуйте отвори для входу повітря вільними від відкладень.** Заблоковані повітрозбірники та відкладення можуть спричинити перегрів або пожежу.

## 23.6 Обслуговування

- a) **Віддавайте газонокосарку в ремонт тільки кваліфікованим фахівцям і тільки з оригінальними запчастинами.** Це гарантує безпеку газонокосарки.

## 23.7 Правила техніки безпеки для газонокосарки з живленням від мережі

- a) **Не використовуйте газонокосарку в погану погоду, особливо під час грози.** Це зменшує ризик ураження блискавкою.
- b) **Ретельно огляньте робочу зону на наявність диких тварин.** Дикі тварини можуть постраждати від працюючої газонокосарки.
- c) **Ретельно огляньте робочу зону та видаляйте усе каміння, палиці, дроти, кістки й інші сторонні предмети.** Частини, що викидаються, можуть спричинити травми.
- i) **Під час роботи з газонокосаркою завжди надягайте захисне взуття, яке не ковзає. Ніколи не працюйте босоніж або у відкритих сандалях.** Це зменшить ризик травми стопи від контакту з ножом газонокосарки, що обертається.
- j) **Під час роботи з газонокосаркою завжди надягайте довгі штани.** Відкрита шкіра збільшує ймовірність травмування від частин, що викидаються.
- k) **Не використовуйте газонокосарку на мокрій траві. Ходіть, ніколи не бігайте під час роботи.** Це зменшить ризик посковзнутись і впасти, що може, зі свого боку, призвести до травм.
- l) **Не використовуйте газонокосарку на надто крутих схилах.** Це зменшить ризик втрати контролю, посковзнутись і впасти, що може, зі свого боку, призвести до травм.

- м) **Переконайтеся, що ви маєте надійну опору під час роботи на схилах; завжди працюйте поперек схилу, ніколи не вгору чи вниз, і будьте надзвичайно обережні, змінюючи напрямок під час роботи.** Це зменшить ризик втрати контроль, посковзнутись і власти, що може, зі свого боку, призвести до травм.
- п) **Будьте особливо обережні під час косіння заднім ходом або підтягування газонокосарки до себе. Завжди звертайте увагу на навколишнє середовище.** Це зменшує ризик спіткнутися під час роботи.
- о) **Тримайте мережевий кабель подалі від ножів газонокосарки.** Пошкодження мережевий кабель може спричинити ураження електричним струмом, пожежу та/чи серйозну травму.
- р) **Якщо мережевий штекер зачепився чи пошкодився, вимкніть газонокосарку та витягніть мережевий кабель із розетки.** Зачеплені чи пошкоджені кабелі можуть збільшити ризик ураження електричним струмом.
- q) **Не торкайтеся ножів або інших небезпечних частин, які все ще рухаються.** Це зменшує ризик отримання травм частинами, що рухаються.
- г) **Перш ніж видаляти застряглий матеріал або очистити газонокосарку, переконайтеся, що всі вимикачі вимкнено, а мережевий штекер від'єднано.** Неочікуване ввімкнення газонокосарки може призвести до серйозних травм.

## Мазмұны

1	Сөз басы.....	300
2	Осы Пайдалану нұсқаулығы туралы ақпарат.....	301
3	Шолу.....	301
4	Қауіпсіздік техникасы ережелері.....	302
5	Көгалшапқышты пайдалануға дайындау.....	307
6	Көгалшапқышты құрастыру.....	308
7	Көгалшапқышты электр желісіне жалғау.....	310
8	Көгалшапқышты қосу және өшіру.....	310
9	Көгалшапқышты тексеру.....	310
10	Көгалшапқышпен жұмыс істеу.....	311
11	Жұмыс аяқталғаннан кейін.....	313
12	Тасымалдау.....	313

13	Сақтау шарттары.....	313
14	Тазарту.....	313
15	Қызмет көрсету.....	314
16	Жөндеу.....	315
17	Ақаулықтарды кетіру.....	315
18	Техникалық сипаттамалар.....	316
19	Қосалқы бөлшек (жинақтаушы) және құрал-жабдықтар.....	317
20	Көдеге жарату.....	318
21	ЕО нормаларына сәйкестік сертификаты.....	318
22	Мекенжайлар.....	318
23	Жалпы және өнімге қатысты қауіпсіздік нұсқаулары.....	320

## 1 Сөз басы

Қымбатты сатып алушылар,

STIHL таңдағаныңыз үшін қуаныштымыз. Біз өзіміздің жоғары сапалы өнімдерімізді клиенттеріміздің қажеттіліктеріне сәйкес әзірлейміз және өндіреміз. Тіпті төтенше жүктемелердің өзінде жоғары дәрежелі сенімділікке ие өнімдер осылай жасалады.

STIHL компаниясы да қызмет көрсетудегі жоғары сапаны жақтайды. Біздің мамандандырылған дилерлеріміз білікті кеңес береді және оқытады, сондай-ақ жан-жақты техникалық қолдау көрсетеді.

STIHL компаниясы табиғатқа өзінің ұқыпты мен жауапты көзқарасы туралы ашыла мәлімдейді. Осы пайдалану жөніндегі нұсқаулық сіздің STIHL бұйымыңызды сенімді және экологиялық күйінде ұзақ мерзім бойы пайдалануға мүмкіндік береді.

Сеніміңіз үшін сізге алғыс білдіреміз және STIHL өнімдерінен көп ләззат алуыңызды тілейміз.

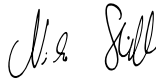

Д-р. Николас Штиль

**МАҢЫЗДЫ! ҚОЛДАНУДЫҢ АЛДЫНДА ОҚЫП ШЫҒЫҢЫЗ ЖӘНЕ САҚТАП ҚОЙҢЫЗ.**

## 2 Осы Пайдалану нұсқаулығы туралы ақпарат

### 2.1 Қолданылатын құжаттар

Бұл пайдалану жөніндегі нұсқаулық өндірушінің 2006/42/ЕС ЕҚ директивасына сәйкес түпнұсқа пайдалану нұсқаулығының аудармасы болып табылады.

Жергілікті қауіпсіздік техникасының ережелері қолданылады.

### 2.2 Мәтіндегі ескертулердің таңбаламасы



**Қауіп**

- Ескерту, ауыр жарақат келтіруі немесе өлімге себеп болуы мүмкін қауіптілікті білдіреді.
  - ▶ Аталған шаралар, күрделі жарақаттан немесе өлімнен құтылуға көмектеседі.



**Сақтандыру**

- Ескерту, ауыр жарақат келтіруі немесе өлімге себеп болуы мүмкін қауіптілікті көрсетеді.
  - ▶ Аталған шаралар, күрделі жарақаттан немесе өлімнен құтылуға көмектеседі.

*Нұсқау*

- Ескерту, мүліктік нұқсан келтіруі мүмкін қауіптілікті көрсетеді.
  - ▶ Аталған шаралар, мүлікке нұқсан келтіруден құтылуға көмектеседі.

### 2.3 Мәтіндегі нышандар



Бұл нышан осы Пайдалану нұсқаулығындағы бір тарауға қатысты болып келеді.

## 3 Шолу

### 3.1 Көгалшапқыш

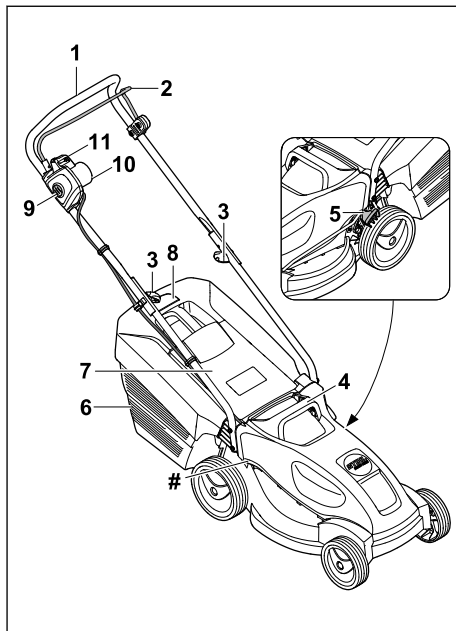

#### 1 Бас тұтқа

Бас тұтқа көгалшапқышты ұстау, бағыттау және тасымалдау үшін пайдаланылады.

#### 2 Берілістерді ауыстыру айыры

Берілістерді ауыстыру айыры құлыптау түймесімен бірге пышақты қосып өшіреді.

#### 3 Айналмалы тұтқалар

Айналмалы тұтқалар бас тұтқаның жоғарғы бөлігін төменгі бөлігіне қысады және бас тұтқаны жинау үшін қолданылады.

#### 4 Тасымалдау тұтқасы

Тасымалдау тұтқасы көгалшапқышты тасымалдау үшін пайдаланылады.

#### 5 Иіңтірек

Иіңтірек кесік биіктігін реттеу үшін пайдаланылады.

#### 6 Шөп жинағыш

Шөп жинағыш шабылған шөпті жинайды.

#### 7 Лақтырманың қақпағы

Лақтырманың қақпағы лақтырма науасын жабады.

#### 8 Шөп жинағышты толтыру индикаторы

Шөп жинағышты толтыру индикаторы шөп жинағыштың толтырылу деңгейін көрсетеді.

**9 Құлыптау түймесі**

Құлыптау түймесі берілістерді ауыстыру айырымен бірге пышақты қосып өшіреді.

**10 Желілік штекер**

Желілік штекер көгалшапқышты ұзартқыш сымға жалғайды.

**11 Саңылау**

Саңылау кабель қосылымындағы керілісті босату үшін қолданылады.

**# Машина нөмірі жазылған фирмалық тақтайша****3.2 Белгілер**

Белгілер көгалшапқыш корпусына қыстырылған болуы мүмкін және төмендегіні білдіреді:



Өнімдердің шуыл эмиссиясын салыстыруға мүмкіндік беретін, 2000/14/ЕС директивасына сәйкес dB(A) өлшем бірлігімен алынған кепілді дыбыстық қуат деңгейі.



Өнімді тұрмыстық қоқыспен бірге көдеге жаратпаңыз.



II қорғаныс класындағы электр құралы



Айнымалы ток

**IPX4**

IP таңбаламасы



Пышақты қосыңыз.

**4 Қауіпсіздік техникасы ережелері****4.1 Ескерту белгілері****▲ Сақтандыру**

Көгалшапқыштағы ескерту белгілері төмендегіні білдіреді:



Қауіпсіздік техникасының нұсқауларын және тиісті шараларды орындаңыз.



Пайдалану жөніндегі нұсқаулықты оқып шығыңыз, түсініп алыңыз және сақтап қойыңыз.



Лақтырылып ұшқан заттардан сақ болыңыз - арақашықтық сақтаңыз және үшінші тараптарды жақындатпаңыз.



Айналып тұрған пышаққа дене мүшелеріңізді тигізбеңіз.



Жалғағыш сым немесе ұзартқыш сым зақымдалған болса: желілік штекерді розеткадан суырыңыз. Тазалау, тасымалдау, сақтау, техникалық қызмет көрсету және жөндеу бойынша қауіпсіздік техникасының нұсқауларын ескеріңіз.



Жалғағыш кабельді кескіш құралдан алшақ ұстаңыз.



Көгалшапқышты жаңбыр мен ылғалдан қорғаңыз.

**4.2 Мақсаты бойынша пайдалану**

STIHL көгалшапқышы RME 235.0 шөп шабу үшін қолданылады.

**▲ Сақтандыру**

- Көгалшапқыш мақсатына сәйкес пайдаланылмаған жағдайда, адамдар ауыр немесе қазалы жарақат алуы және материалдық зиян келтірілуі мүмкін.
  - ▶ Көгалшапқышты ұзартқыш сыммен бірге пайдаланыңыз.
  - ▶ Көгалшапқышты осы пайдалану жөніндегі нұсқаулыққа сәйкес пайдаланыңыз.

**4.3 Пайдаланушыға қойылатын талаптар****▲ Сақтандыру**

- Біліксіз пайдаланушылар көгалшапқыш тәуекелдерін анықтай алмауы және бағалай алмауы мүмкін. Пайдаланушы немесе басқа адамдар ауыр немесе қазалы жарақат алуы мүмкін.





- ▶ Пайдалану жөніндегі нұсқаулықты оқып шығыңыз, түсініп алыңыз және сақтап қойыңыз.
- ▶ Көгалшапқышты басқа адамға табыстаған жағдайда: пайдалану жөніндегі нұсқаулықты бірге беріңіз.
- ▶ Пайдаланушының мына талаптарға сәйкес келетініне көз жеткізіңіз:
  - Пайдаланушы тыныққан күйде болуы тиіс.
  - Пайдаланушының дене, сезім және ақыл-ой қалпы көгалшапқышты басқаруға және жұмыс істеуге жеткілікті. Егер пайдаланушы дене, сезім немесе ақыл-ой тұрғысынан шектеулі болса, оған тек жауапты тұлғаның қарауында немесе оның нұсқауы бойынша жұмыс істеуге рұқсат етіледі.
  - Пайдаланушы көгалшапқыш тәуекелдерін анықтай алады және бағалай алады.
  - Пайдаланушы жазатайым оқиғалар мен залал үшін жауапты екендігін біледі.
  - Пайдаланушы көмелетке толған немесе ұлттық ережелерге сәйкес арнайы орындарда кәсіби білім алған.
  - Пайдаланушы көгалшапқышты алғаш рет пайдаланбас бұрын STIHL делдалынан немесе білікті тұлғадан нұсқау алған.
  - Пайдаланушы алкогольді ішімдіктердің, дәрі-дәрмектердің немесе есірткілердің әсеріне ұшырамаған.
- ▶ Түсініксіз мәселелер туындаған жағдайда: STIHL делдалына хабарласыңыз.
- Жұмысқа сай емес киім ағашқа, бұталарға және көгалшапқышқа ілініп қалуы мүмкін. Киімі жұмысқа сай емес пайдаланушылар ауыр жарақат алуы мүмкін.
  - ▶ Денеге жанасатын киім киіңіз.
  - ▶ Шәлі мен әшекейлерді шешіп қойыңыз.
- Тазалау, техникалық қызмет көрсету немесе тасымалдау кезінде пайдаланушыға құрылғының пышағы тиіп кетуі мүмкін. Пайдаланушы жарақат алуы мүмкін.
  - ▶ Қорғаныш қолғап алыңыз.
- Жұмысқа жарамсыз аяқ киім киген болса, пайдаланушы тайып құлауы мүмкін. Пайдаланушы жарақат алуы мүмкін.
  - ▶ Табаны сырғанамайтын, берік, жабық аяқ киім киіңіз.
- Пышақты қайраған кезде материал бөлшектері ұшып шығуы мүмкін. Пайдаланушы жарақат алуы мүмкін.
  - ▶ Жақсы жанасатын қорғаныш көзілдірік тағыңыз. Жұмысқа сай келетін қорғаныш көзілдірігі EN 166 стандартына немесе ұлттық нормаларға сәйкес тексерілген және тиісті таңбаламасымен еркін саудада қолжетімді.
  - ▶ Қорғаныш қолғап киіңіз.

## 4.5 Жұмыс көңістігі және қоршаған орта

### 4.5.1 Көгалшапқыш

## ▲ Сақтандыру

- Өкілетсіз тұлғалар, балалар мен жануарлар көгалшапқыш пен лақтырылған заттардың туындайтын қауіп-қатерді анықтай және бағалай алмауы мүмкін. Өкілетсіз тұлғалар, балалар мен жануарлар ауыр жарақат алуы және материалдық зиян келтірілуі мүмкін.
  - ▶ Өкілетсіз тұлғалар, балалар мен жануарларды жұмыс аймағынан алшақ ұстаңыз.
  - ▶ Бөгде заттардан арақашықтықты сақтаңыз.
  - ▶ Көгалшапқышты қараусыз қалдырмаңыз.
  - ▶ Балалардың көгалшапқышпен ойнамауын қадағалаңыз.
- Жаңбыр кезінде жұмыс істегенде, пайдаланушы тайып құлауы мүмкін. Пайдаланушы ауыр немесе қазалы жарақат алуы мүмкін.
  - ▶ Жаңбыр жауғанда: жұмыс істемеңіз.
- Көгалшапқыш судан қорғалмаған. Жаңбыр жауған кезде немесе ылғалды ортада жұмыс істеген жағдайда, ток соғу қаупі туындауы мүмкін. Пайдаланушы жарақат

## 4.4 Киім және жабдық

## ▲ Сақтандыру

- Жұмыс барысында әртүрлі заттар жоғары жылдамдықпен лақтырылуы мүмкін. Пайдаланушы жарақат алуы мүмкін.
  - ▶ Тезімді материалдан жасалған ұзын шалбар киіңіз.
- Жұмыс барысында шаң көтерілуі мүмкін. Жұтылған шаң денсаулыққа зиян келтіруі және аллергиялық реакциялар тудыруы мүмкін.
  - ▶ Шаң көтерілген жағдайда: шаңнан қорғайтын маска киіңіз.

алуы және көгалшапқыш зақымдалуы мүмкін.

- ▶ Жаңбыр астында және ылғалды ортада жұмыс істеуге болмайды.
- ▶ Ылғал шөпті шабуға болмайды.

- Көгалшапқыштың электрлік құрамдас бөлшектерінен ұшқын шығуы мүмкін. Ұшқыннан жеңіл тұтанғыш немесе жарылғыш ортада өрт және жарылыс қаупі туындауы мүмкін. Адамдар ауыр немесе ажалды жарақат алуы, сондай-ақ мүлікке залал келтірілуі мүмкін.
  - ▶ Жеңіл тұтанатын немесе жарылыс қаупі бар ортада жұмыс істемеңіз.
- Адамдар ұзартқыш сымға сүрінуі мүмкін. Адамдар жарақат алуы және көгалшапқыш зақымдалуы мүмкін.
  - ▶ Ұзартқыш сымды жақсы көрінетін және тегіс бетте орналастырыңыз.

## 4.6 Қауіпсіз күй

### 4.6.1 Көгалшапқыш

Келесі шарттар орындалған кезде, көгалшапқыш қауіпсіз жұмыс күйінде болады:

- Көгалшапқыш зақымдалмаған.
- Ұзартқыш сым немесе оның желілік ашасы зақымдалмаған.
- Көгалшапқыш таза және құрғақ.
- Басқару элементтері жұмыс істеп тұр және модификацияланбаған.
- Пышақ тиісінше орнатылған.
- Аталмыш көгалшапқыш үшін түпнұсқа STIHL керек-жарақтары орнатылған.
- Керек-жарақтар тиісінше орнатылған.

## ▲ Сақтандыру

- Қауіпсіздігі бұзылған күйде құрамдас бөлшектер әрі қарай дұрыс жұмыс істей алмауы және сақтандырғыш құрылғылар істен шығуы мүмкін. Адамдар ауыр немесе қазалы жарақат алуы мүмкін.
  - ▶ Зақымдалмаған көгалшапқышпен жұмыс істеңіз.
  - ▶ Зақымдалмаған ұзартқыш сыммен және оның зақымдалмаған желілік ашасымен жұмыс істеңіз.
  - ▶ Көгалшапқыш ластанған немесе ылғал болса: көгалшапқышты тазалап құрғатыңыз.
  - ▶ Көгалшапқышты модификацияламаңыз.
  - ▶ Басқару элементтері жұмыс істемесе: көгалшапқышпен жұмыс жүргізбеңіз.
  - ▶ Аталмыш көгалшапқыш үшін түпнұсқа STIHL керек-жарақтарын орнатыңыз.

- ▶ Пышақты аталмыш пайдалану жөніндегі нұсқаулықта сипатталғандай орнатыңыз.
- ▶ Керек-жарақты аталмыш пайдалану жөніндегі нұсқаулықта немесе керек-жарақтың пайдалану жөніндегі нұсқаулығында сипатталғандай орнатыңыз.
- ▶ Көгалшапқыштың саңылауларына бөгде заттар салуға болмайды.
- ▶ Тозған немесе зақымдалған нұсқау тақтайшаларын ауыстырыңыз.
- ▶ Түсініксіз мәселелер туындаған жағдайда: STIHL делдалына хабарласыңыз.

### 4.6.2 Пышақ

Келесі шарттар орындалған кезде, пышақ қауіпсіз жұмыс күйінде болады:

- Пышақ пен құрамдас бөлшектер зақымдалмаған.
- Пышақ деформацияға ұшырамаған.
- Пышақ тиісінше орнатылған.
- Пышақ тиісінше өткірленген.
- Пышақта қылау жоқ.
- Пышақ тиісінше теңгерілген.
- Пышақ өзінің минималды қалыңдығынан кіші емес, **18.2**.
- Пышақ кері қайрау деңгейінен асырмайды, **18.2**.
- Жүзінің бұрышы сақталған, **18.2**.

## ▲ Сақтандыру

- Пышақ қауіпсіз күйде болмаған жағдайда, оның бөлшектері босап қалуы және лақтырылуы мүмкін. Адамдар ауыр жарақат алуы мүмкін.
  - ▶ Зақымдалмаған пышақпен және зақымдалмаған құрамдас бөлшектермен жұмыс істеңіз.
  - ▶ Пышақты тиісінше орнатыңыз.
  - ▶ Пышақты тиісінше қайраңыз.
  - ▶ Минималды қалыңдықтан кем болса: пышақты ауыстырыңыз.
  - ▶ Кері қайрау деңгейінен асып кетсе: пышақты ауыстырыңыз.
  - ▶ Пышақты STIHL делдалына теңгеруге беріңіз.
  - ▶ Түсініксіз мәселелер туындаған жағдайда: STIHL делдалына хабарласыңыз.

## 4.7 Электр желісіне жалғау

Ток өткізгіш құрамдас бөлшектермен жанасу келесі себептерге байланысты орын алуы мүмкін:

- Ұзартқыш сым зақымдалған.

- Ұзартқыш сымның желілік штекері зақымдалған.
- Розетка дұрыс орнатылмаған.

## ▲ Қауіп

- Электр өткізгіш құрамдас бөлшектерге жанасу ток соғуына әкелуі мүмкін. Пайдаланушы ауыр жарақат алуы немесе өлім жағдайы орын алуы мүмкін.

- ▶ Ұзартқыш желі немесе тұрақты түрде қосылған қуат желісі мен оның қуат ашасының зақымдалмағанына көз жеткізіңіз.



Ұзартқыш желі немесе тұрақты түрде қосылған желіге қосылуға арналған сым зақымдалған жағдайда:

- ▶ Зақымдалған жерлерден ұстамаңыз.
- ▶ Желілік штекерді розеткадан суырыңыз.
- ▶ Тұрақты түрде қосылған желіге қосылуға арналған сымды ауыстыру бойынша STIHL тауарлар қоры бар дилеріне жүгініңіз.
- ▶ Ұзартқыш сым мен оның желілік штекерін құрғақ қолмен ұстаңыз.
- ▶ Ұзартқыш сымның желілік штекерін қорғаныш түйіспесі бар, тиісінше орнатылған және қорғалған розеткаға жалғаңыз.
- ▶ Көгалшапқышты дифференциалды ток ажыратқышы (30 мА, 30 мс) арқылы жалғаңыз.
- Зақымдалған немесе жарамсыз ұзартқыш сым ток соғуға әкелуі мүмкін. Адамдар ауыр жарақат алуы немесе өлім жағдайы орын алуы мүмкін.
  - ▶ Көлденең қимасы дұрыс ұзартқыш сымды пайдаланыңыз,  18.
  - ▶ Шашырандыдан қорғалған және сыртта пайдалануға мақұлданған ұзартқыш сымды пайдаланыңыз.

## ▲ Сақтандыру

- Жұмыс істеу кезінде дұрыс емес желілік кернеу немесе желі жиілігі көгалшапқышқа шамадан тыс жүктеменің түсуіне әкелуі мүмкін. Көгалшапқыш зақымдалуы мүмкін.
  - ▶ Желілік кернеу мен жиілік көгалшапқыштың фирмалық тақтайшасындағы мәліметтерге сәйкес екеніне көз жеткізіңіз.
- Егер бірнеше электрлік құрылғы бір көп ұяшықты розеткаға жалғанған болса, жұмыс барысында электрлік құрамдас

бөлшектерге шамадан артық жүктеме түсуі мүмкін. Электрлік құрамдас бөлшектер қызып, өрт шығуы мүмкін. Адамдар ауыр жарақат алуы немесе өлім жағдайы орын алуы, сондай-ақ мүлікке залал келтірілуі мүмкін.

- ▶ Көгалшапқышты бөлек розеткаға жалғаңыз.
- ▶ Көгалшапқышты көп ұяшықты розеткаларға жалғамаңыз.
- Дұрыс орналастырылмаған ұзартқыш сым зақымдалуы және адамдардың сүрініп қалуына әкелуі мүмкін. Адамдар жарақат алуы және ұзартқыш сым зақымдалуы мүмкін.
  - ▶ Ұзартқыш сымды көгалшапқышқа тимейтіндей етіп орналастырыңыз.
  - ▶ Ұзартқыш сымды адамдар сүрінбейтіндей етіп орналастырыңыз және белгілеңіз.
  - ▶ Ұзартқыш сымды керілмейтіндей немесе оралып қалмайтындай етіп орналастырыңыз.
  - ▶ Ұзартқыш сымды зақымдалмайтындай, майыспайтындай, қысылмайтындай немесе тозбайтындай етіп орналастырыңыз.
  - ▶ Ұзартқыш сымды қызудан, майдан және химиялық заттардан қорғаныз.
  - ▶ Ұзартқыш сымды құрғақ бетке қойыңыз.
- Жұмыс барысында ұзартқыш сым қызады. Жылу сыртқа берілмей, жиналатын болса, өрт шығуына себеп болуы мүмкін.
  - ▶ Кабель барабаны пайдаланылса: кабель барабанын толықтай тарқатып алыңыз.

## 4.8 Жұмыс істеу

### ▲ Сақтандыру

- Пайдаланушы белгілі бір жағдайларда зейін қойып жұмыс істей алмауы мүмкін. Пайдаланушы сүрінуі, құлап қалуы және ауыр жарақат алуы мүмкін.
  - ▶ Сабырлы қалыппен, ойыңызды жинақтап жұмыс істеңіз.
  - ▶ Жарық пен көру мүмкіндіктері нашарлаған кезде: көгалшапқышпен жұмыс жүргізбеңіз.
  - ▶ Көгалшапқышты бір адам ғана басқаруы керек.
  - ▶ Көдергілерден абай болыңыз.
  - ▶ Көгалшапқышты аудармаңыз.
  - ▶ Жерде тік тұрып жұмыс істеңіз және тепе-теңдікті сақтаңыз.
  - ▶ Егер шаршау белгілері пайда болса: жұмысты тоқтатып, үзіліс жасаңыз.

- ▶ Беткейде шөп шабу кезінде: беткейдің көлденең бойымен шабыңыз.
- ▶ 25°-тан (46,6 %) асатын беткейлерде жұмыс істеуге болмайды.
- Айналмалы пышақ пайдаланушыны кесіп алуы мүмкін. Пайдаланушы ауыр жарақат алуы мүмкін.



- ▶ Айналып тұрған пышаққа дене мүшелеріңізді тигізбеңіз.
- ▶ Егер пышақ бөгде затпен бұғатталып қалса: көгалшапқышты өшіріп, ұзартқыш сымның жалғастырғышын көгалшапқыштың желілік штекерінен суырып алыңыз. Содан кейін ғана бөгде затты алып тастаңыз.
- Егер жұмыс барысында көгалшапқыштың сипаты өзгерсе немесе жұмысы әдеттегіден өзгеше болса, көгалшапқыш қауіп төндіруі мүмкін. Адамдар ауыр жарақат алуы және мүлікке зиян келтірілуі мүмкін.
  - ▶ Жұмысты аяқтаңыз, көгалшапқышты өшіріңіз, ұзартқыш сымның жалғастырғышын көгалшапқыштың желілік штекерін суырып алыңыз және STIHL делдалына жолығыңыз.
- Жұмыс барысында көгалшапқыштан діріл туындауы мүмкін.
  - ▶ Қорғаныш қолғап киіңіз.
  - ▶ Жұмыс арасында үзіліс жасап отырыңыз.
  - ▶ Егер қансырау белгілері пайда болса: дәрігерге жүгініңіз.
- Егер жұмыс кезінде пышақ бөгде затқа тисе, пышақ немесе оның бөліктері зақымдалуы немесе жоғары жылдамдықпен ұшып шығуы мүмкін. Адамдар жарақат алуы және мүлікке зиян келтірілуі мүмкін.
  - ▶ Жұмыс аймағынан бөгде заттарды алып тастаңыз.
- Берілістерді ауыстыру айыры жіберілген кезде, пышақ қысқа уақыт ішінде айналып тұрады. Адамдар ауыр жарақат алуы мүмкін.
  - ▶ Пышақтың айналуы тоқтағанша күтіңіз.
- Егер айналып тұрған пышақ қатты затқа соғылса, ұшқын пайда болуы мүмкін. Ұшқыннан жеңіл тұтанатын ортада өрт туындауы мүмкін. Адамдар ауыр немесе ажалды жарақат алуы, сондай-ақ мүлікке залал келтірілуі мүмкін.
  - ▶ Жеңіл тұтанатын ортада жұмыс істемеңіз.
- Егер көгалшапқыш көлбеу жерге қойылса, абайсызда орнынан жылжып кетуі мүмкін. Адамдар жарақат алуы және мүлікке зиян келтірілуі мүмкін.

- ▶ Көгалшапқыштың тұтқасын тегіс және өздігінен жылжып кетпейтін жерде ғана босатыңыз.
- Егер бас тұтқаға қандай да бір заттар бекітілетін болса, көгалшапқыш қосымша салмақтың әсерінен аударылуы мүмкін. Адамдар жарақат алуы және мүлікке зиян келтірілуі мүмкін.
  - ▶ Бас тұтқаға ешқандай заттарды бекітпеңіз.

## ▲ Қауіп

- Егер жұмыс ток өтіп тұрған кабельдердің жанында жүргізілсе, пышақ ток өткізгіш кабельдерге тиіп, оларды зақымдауы мүмкін. Пайдаланушы ауыр немесе қазалы жарақат алуы мүмкін.
  - ▶ Ток өтіп тұрған кабельдердің жанында жұмыс істемеңіз.
- Егер жұмыс күн күркіреуі кезінде жүргізіліп жатса, пайдаланушыға найзағай түсуі мүмкін. Пайдаланушы ауыр немесе қазалы жарақат алуы мүмкін.
  - ▶ Күн күркіреген кезде: жұмыс істемеңіз.

## 4.9 Тасымалдау

### 4.9.1 Тасымалдау

## ▲ Сақтандыру

- Көгалшапқыш тасымалдау кезінде аударылып немесе жылжып кетуі мүмкін. Адамдар жарақат алуы және мүлікке зиян келтірілуі мүмкін.
  - ▶ Көгалшапқышты өшіріп, ұзартқыш сымның жалғастырғышын көгалшапқыштың желілік штекерінен суырып алыңыз.
  - ▶ Пышақтың айналуы тоқтағанша күтіңіз.
  - ▶ Көгалшапқышты төңкерілмейтіндей және қозғалмайтындай етіп кергіш таспалармен, белдіктермен немесе тормен бекітіңіз.

## 4.10 Сақтау шарттары

### 4.10.1 Сақтау

## ▲ Сақтандыру

- Балалар көгалшапқыштың қауіптілігін тани және бағалай алмауы мүмкін. Балалар ауыр жарақат алуы мүмкін.
  - ▶ Ұзартқыш сымның желілік штекерін розеткадан суырып алыңыз.
  - ▶ Ұзартқыш сымның жалғастырғышын көгалшапқыштың желілік штекерінен суырып алыңыз.

- ▶ Көгалшапқышты балалардың қолы жетпейтін жерде сақтаңыз.
- Көгалшапқыштағы электр түйіспелері мен металл бөлшектері ылғалдан коррозияға ұшырауы мүмкін. Көгалшапқыш зақымдалуы мүмкін.
  - ▶ Ұзартқыш сымның желілік штекерін розеткадан суырып алыңыз.
  - ▶ Ұзартқыш сымның жалғастырғышын көгалшапқыштың желілік штекерінен суырып алыңыз.
  - ▶ Көгалшапқышты таза және құрғақ күйде сақтаңыз.
- Көгалшапқыш көлбеу жерге қойылса, абайсызда орнынан жылжып кетуі мүмкін. Адамдар жарақат алуы және мүлікке зиян келтірілуі мүмкін.
  - ▶ Көгалшапқышты тек тегіс беттерге қойып сақтаңыз.

#### 4.11 Тазалау, техникалық қызмет көрсету және жөндеу

### ▲ Сақтандыру

- Тазалау, техникалық қызмет көрсету немесе жөндеу барысында желілік штекер розеткаға жалғанған болса, көгалшапқыш кенет қосылуы мүмкін. Адамдар ауыр жарақат алуы және мүлікке зиян келтірілуі мүмкін.



- ▶ Ұзартқыш сымның желілік штекерін розеткадан суырып алыңыз.
- ▶ Ұзартқыш сымның жалғастырғышын көгалшапқыштың желілік штекерінен суырып алыңыз.
- ▶ Пышақтың айналуы тоқтағанша күтіңіз.
- Өткір тазалағыш құралдар, су ағынымен тазалау немесе үшкір заттар көгалшапқышқа немесе пышаққа зақым келтіруі мүмкін. Көгалшапқыш және пышақ тиісінше тазаланбаған жағдайда, құрамдас бөлшектер тиісінше жұмыс істемеуі және сақтандырғыш құрылғылар бұзылуы мүмкін. Адамдар ауыр жарақат алуы мүмкін.
  - ▶ Көгалшапқышты және пышақтарды аталмыш пайдалану жөніндегі нұсқаулықта сипатталғандай тазалаңыз.
- Көгалшапқыш немесе пышақ тиісінше күтілмеген немесе жөнделмеген жағдайда, құрамдас бөлшектер тиісінше жұмыс істемеуі және сақтандырғыш құрылғылар бұзылуы мүмкін. Адамдар ауыр немесе қазалы жарақат алуы мүмкін.

- ▶ Көгалшапқышқа өз бетінше техникалық қызмет көрсетуге және оны жөндеуге болмайды.
- ▶ Көгалшапқышқа техникалық қызмет көрсету немесе оны жөндеу қажет болса: STIHL делдалына хабарласыңыз.
- ▶ Пышаққа аталмыш пайдалану жөніндегі нұсқаулықта сипатталғандай техникалық қызмет көрсетіңіз.
- Пышақты тазалаған, жөндеген немесе оған техникалық қызмет көрсеткен жағдайда, пайдаланушы өткір жиектерге дене мүшелерін кесіп алуы мүмкін. Пайдаланушы жарақат алуы мүмкін.
  - ▶ Қорғаныш қолғап киіңіз.
- Қайрау кезінде пышақ қызып кетуі мүмкін. Пайдаланушы дене мүшелерін күйдіріп алуы мүмкін.
  - ▶ Пышақ суығанша күтіңіз.
  - ▶ Қорғаныш қолғап киіңіз.
- Көгалшапқыштың пышағы қозғалтқышы өшірүлі тұрғанда да қозғалады. Пышаққа техникалық қызмет көрсету кезінде пайдаланушы қозғалып тұрған пышақтан жарақат алуы мүмкін.
  - ▶ Жұмыс жүргізгенде абай болыңыз.
  - ▶ Қорғаныш қолғап киіңіз.
- Көгалшапқыштың пышағы қозғалып тұрады. Пышаққа техникалық қызмет көрсету кезінде пайдаланушының саусақтары қозғалмалы пышақ пен көгалшапқыштың бекітілген бөлшектерінің арасында қысылып қалуы мүмкін.
  - ▶ Жұмыс жүргізгенде абай болыңыз.
  - ▶ Қорғаныш қолғап киіңіз.

## 5 Көгалшапқышты пайдалануға дайындау

### 5.1 Көгалшапқышты пайдалануға дайындау

Жұмысты әр бастамас бұрын төмендегі әрекеттерді орындау қажет:

- ▶ Орауыш материал мен тасымалдау сақтандырғыштарын шешіп алыңыз.
- ▶ Төмендегі құрамдас бөлшектердің қауіпсіз күйде болуына көз жеткізіңіз:
  - Көгалшапқыш, **1** 4.6.1.
  - Пышақ, **1** 4.6.2.
- ▶ Көгалшапқышты тазалаңыз, **1** 14.2.
- ▶ Пышақты тексеріңіз, **1** 9.2.
- ▶ Бас тұтқаны орнатыңыз, **1** 6.1
- ▶ Бас тұтқаны жайыңыз, **1** 6.2.1.

- ▶ Көгалшапқыштың желілік штекерін ұзартқыш сымға жалғаңыз, **▣** 7.1.
- ▶ Ұзартқыш сымның желілік штекерін оңай қолжетімді розеткаға жалғаңыз.
- ▶ Шөп шабу және шабылған шөпті шөп жинағышқа жинау қажет болса: шөп жинағышты іліңіз, **▣** 6.3.2.
- ▶ Шөп шабу қажет және шабылған шөпті артынан түсіру қажет болса: шөп жинағышты ажыратыңыз, **▣** 6.3.3.
- ▶ Кесік биіктігін реттеңіз, **▣** 10.2.
- ▶ Басқару элементтерін тексеріңіз, **▣** 9.1.
- ▶ Аталған әрекеттерді орындау мүмкін болмаса: көгалшапқышты пайдаланбаңыз және STIHL делдалына хабарласыңыз.

## 6 Көгалшапқышты құрастыру

### 6.1 Бас тұтқаны орнату

- ▶ Көгалшапқышты өшіріңіз.
- ▶ Ұзартқыш сымның жалғастырғышын көгалшапқыштың желілік штекерінен суырып алыңыз.
- ▶ Көгалшапқышты тегіс бетке қойыңыз.

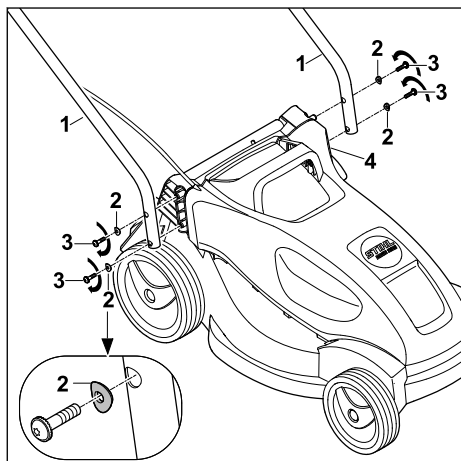

- ▶ Бас тұтқаның төменгі бөлігін (1) саңылаулар сәйкес келетіндей көгалшапқышта ұстап тұрыңыз.
- ▶ Бұрандаларды (3) шайбалармен (2) бірге бас тұтқаның төменгі бөлігіндегі (1) және көгалшапқыштағы (4) саңылаулар арқылы сырттан ішке қарай өткізіңіз, бұрап кіргізіңіз және тартыңыз.
- ▶ Бас тұтқаның екі төменгі бөлігі (1) көгалшапқышпен (4) берік байланыстырылған.

- ▶ Бас тұтқаның жоғарғы бөлігі биіктігі бойынша 2 күйге (a,b) орнатылады.

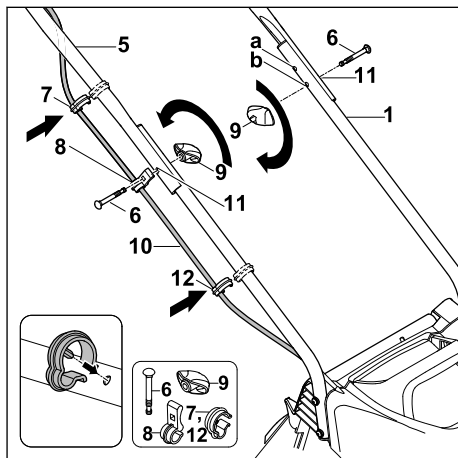

- ▶ Бас тұтқаның жоғарғы бөлігін (5) саңылаулар сәйкес келетіндей бас тұтқаның төменгі бөлігінде (1) ұстап тұрыңыз.
- ▶ Кабельдерді (10) кабель қысқышына (8) салыңыз.
- ▶ Кабель орналасқан жақта бұранданы (6) кабель қысқышының (8), бас тұтқаның жоғарғы бөлігінің (5) және бас тұтқаның төменгі бөлігінің (1) саңылаулары (11) арқылы сырттан ішке қарай өткізіңіз.
- ▶ Басқа жақтағы бұранданы (6) бас тұтқаның жоғарғы бөлігінің (5) және бас тұтқаның төменгі бөлігінің (1) саңылаулары (11) арқылы сырттан ішке қарай өткізіңіз.
- ▶ Екі жақтағы айналмалы тұтқаларды (9) бұрандаларға (6) салып, бұрап кіргізіңіз. Бас тұтқаның жоғарғы бөлігі (5) бас тұтқаның төменгі бөлігімен (1) берік байланыстырылған.
- ▶ Кабельді (10) кабель қысқышына (7) салыңыз.
- ▶ Кабель қысқышын (7) бас тұтқаның жоғарғы бөлігіне (5) кіргізіп бекітіңіз.
- ▶ Кабельді (10) кабель қысқышына (12) салыңыз.
- ▶ Кабель қысқышын (12) бас тұтқаның төменгі бөлігіне (1) кіргізіп бекітіңіз.

Бас тұтқаны қайтадан шешіп қою қажет емес.

### 6.2 Бас тұтқаны жаю және жинау

#### 6.2.1 Бас тұтқаны жаю

- ▶ Көгалшапқышты өшіріңіз.



- ▶ Ұзартқыш сымның жалғастырғышын көгалшапқыштың желілік штекерінен суырып алыңыз
- ▶ Көгалшапқышты тегіс бетке қойыңыз.

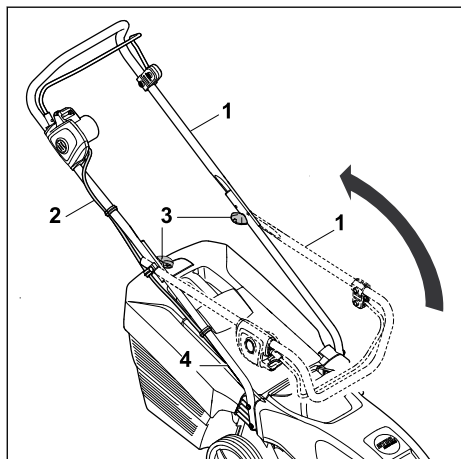

- ▶ Бас тұтқаның жоғарғы бөлігін (1) ашып, бір қолмен ұстап тұрыңыз. Бұл ретте кабельдің (2) зақымдалмағанына көз жеткізіңіз.
- ▶ Айналмалы тұтқаларды (3) бұрап бекітіңіз. Бас тұтқаның жоғарғы бөлігі (1) бас тұтқаның төменгі бөлігіне (4) берік жалғанған.

### 6.2.2 Бас тұтқаны жинау

Бас тұтқаны орын үнемдеп тасымалдау немесе сақтау үшін жинауға болады.

- ▶ Көгалшапқышты өшіріңіз.
- ▶ Ұзартқыш сымның жалғастырғышын көгалшапқыштың желілік штекерінен суырып алыңыз.
- ▶ Көгалшапқышты тегіс бетке қойыңыз.

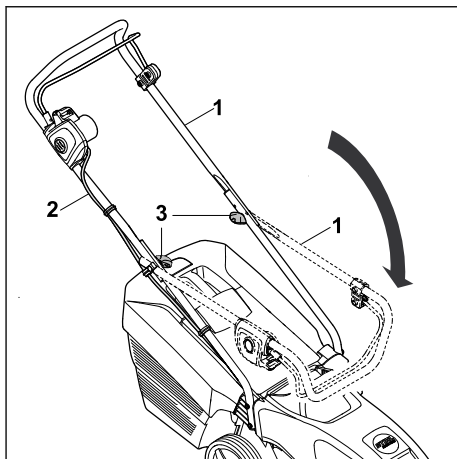

- ▶ Айналмалы тұтқаларды (3) еркін айналғанша бұрап босатыңыз.
- ▶ Бас тұтқаның жоғарғы бөлігін (1) алға қарай қайырыңыз, бұл ретте кабельдің (2) зақымдалмауын қадағалаңыз.

## 6.3 Шөп жинағышты монтаждау, ілу және босату

### 6.3.1 Шөп жинағышты монтаждау

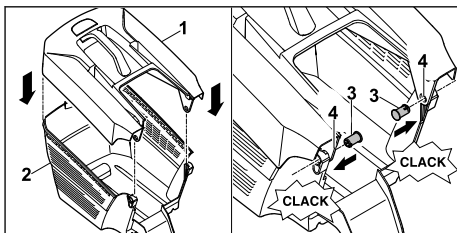

- ▶ Шөп жинағыштың жоғарғы жағын (1) шөп жинағыштың астыңғы жағына (2) орнатыңыз.
- ▶ Болттарды (3) іштен саңылаулар (4) арқылы кіргізіңіз.
- ▶ Шөп жинағыштың жоғарғы жағын (1) төмен қарай басыңыз. Шөп жинағыштың жоғарғы жағы шерту дыбысымен бекітіледі.

### 6.3.2 Шөп жинағышты ілу

- ▶ Көгалшапқышты өшіріңіз.
- ▶ Ұзартқыш сымның жалғастырғышын көгалшапқыштың желілік штекерінен суырып алыңыз.
- ▶ Көгалшапқышты тегіс бетке қойыңыз.

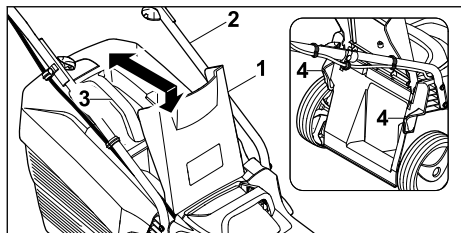

- ▶ Лақтырманың қақпағын (1) ашып, ұстап тұрыңыз.
- ▶ Шөп жинағышты (2) тұтқасынан (3) ұстап алып, ілмектерімен бекіткіштерге (4) іліңіз.
- ▶ Лақтырманың қақпағын (1) шөп жинағышқа (2) қойыңыз.

### 6.3.3 Шөп жинағышты ажырату

- ▶ Көгалшапқышты өшіріңіз.
- ▶ Ұзартқыш сымның жалғастырғышын көгалшапқыштың желілік штекерінен суырып алыңыз.
- ▶ Көгалшапқышты тегіс бетке қойыңыз.
- ▶ Лақтырманың қақпағын ашып, ұстап тұрыңыз.
- ▶ Шөп жинағышты тұтқасынан ұстап жоғары қарай шығарыңыз.
- ▶ Лақтырманың қақпағын жабыңыз.

## 7 Көгалшапқышты электр желісіне жалғау

### 7.1 Көгалшапқышты электр желісіне жалғау

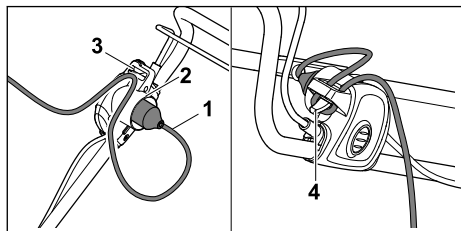

- ▶ Ұзартқыш сымның жалғастырғышын (1) көгалшапқыштың желілік штекеріне (2) енгізіңіз.
- ▶ Кабель ілмегін саңылау (3) арқылы тартыңыз.
- ▶ Кабель ілмегін ілгішке (4) бекітіңіз. Кабель қосылымы тартылысқа қарсы босатылады.
- ▶ Ұзартқыш сымның желілік штекерін тиісінше орнатылған розеткаға жалғаңыз.

## 8 Көгалшапқышты қосу және өшіру

### 8.1 Көгалшапқышты қосу

- ▶ Ұзартқыш сым көрінетін жерге орналастырылғанына және әрдайым көгалшапқыштың артында орналасқанына көз жеткізіңіз.
- ▶ Көгалшапқышты аудармаңыз.
- ▶ Көгалшапқышты тегіс бетке қойыңыз.

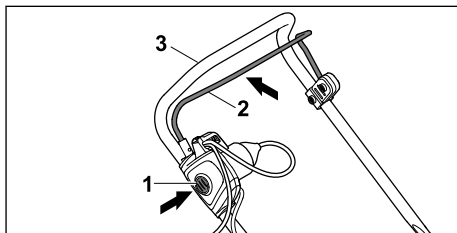

- ▶ Құлыптау түймесін (1) оң қолмен басып тұрыңыз.
- ▶ Берілістерді ауыстыру айырын (2) сол қолмен бас тұтқаға (3) қарай толықтай тартып, бас бармақ бас тұтқада (3) жататындай етіп ұстаңыз. Пышақ айналып тұрады.
- ▶ Құлыптау түймесін (1) жіберіңіз.
- ▶ Бас тұтқаны және берілістерді ауыстыру айырын (2) оң қолмен бас бармақ бас тұтқада (3) жататындай етіп ұстаңыз.

### 8.2 Көгалшапқышты өшіру

- ▶ Берілістерді ауыстыру айырын жіберіңіз.
- ▶ Пышақтың айналуы тоқтағанша күтіңіз.
- ▶ Пышақ айналуын жалғастырса: ұзартқыш сымның жалғастырғышын көгалшапқыштың желілік штекерінен суырып, STIHL делдалына жолығыңыз. Көгалшапқыш ақаулы.

## 9 Көгалшапқышты тексеру

### 9.1 Басқару элементтерін тексеру

#### Құлыптау түймесі және берілістерді ауыстыру айыры

- ▶ Көгалшапқышты өшіріңіз.
- ▶ Ұзартқыш сымның жалғастырғышын көгалшапқыштың желілік штекерінен суырып алыңыз.
- ▶ Құлыптау түймесін басып, қайта жіберіңіз.
- ▶ Берілістерді ауыстыру айырын бас тұтқаға қарай тартып, қайта жіберіңіз.

- ▶ Құлыптау түймесінің немесе берілістерді ауыстыру айырының жүрісі ауыр болса немесе бастапқы күйге қайтып оралмаса: көгалшапқышты пайдаланбаңыз және STIHL делдалына хабарласыңыз. Құлыптау түймесі немесе берілістерді ауыстыру айыры ақаулы.

### Көгалшапқышты қосу

- ▶ Көгалшапқышты ұзартқыш сыммен бірге розеткаға жалғаңыз.
- ▶ Құлыптау түймесін оң қолмен басып тұрыңыз.
- ▶ Берілістерді ауыстыру айырын сол қолмен бас тұтқаға қарай толықтай тартып, бас бармақ бас тұтқада жататындай етіп ұстаңыз. Пышақ айналып тұрады.
- ▶ Пышақ айналмаса: көгалшапқышты өшіріңіз, ұзартқыш сымның жалғастырғышын көгалшапқыштың желілік штекерінен суырып алыңыз және STIHL делдалына жолығыңыз. Көгалшапқыш ақаулы.
- ▶ Құлыптау түймесін және берілістерді ауыстыру айырын жіберіңіз. Пышақ аз уақыттан кейін айналмай қалады.
- ▶ Пышақ айналуын жалғастырса: ұзартқыш сымның жалғастырғышын көгалшапқыштың желілік штекерінен суырып, STIHL делдалына жолығыңыз. Көгалшапқыш ақаулы.

## 9.2 Пышақты тексеру

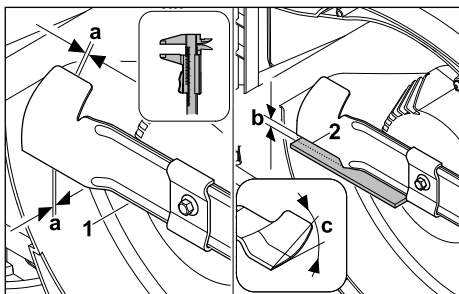

- ▶ Көгалшапқышты өшіріңіз.
- ▶ Ұзартқыш сымның жалғастырғышын көгалшапқыштың желілік штекерінен суырып алыңыз.
- ▶ Көгалшапқышты бүйіріне жатқызып қойыңыз,  14.1.



- ▶ Келесілерді өлшеңіз:
  - Қалыңдығы a
  - Кері қайрау деңгейі b
  - Жүзінің бұрышы c

- ▶ Қалыңдығын (a) пышақтың (1) бірнеше жерінен жылжымалы калибрдің көмегімен тексеріңіз.

Минималды қалыңдықтан кем болса: пышақты ауыстырыңыз,  18.2.

- ▶ Сызғышты (2) пышақтың алдыңғы жиегіне қойып, кері қайрау деңгейін (b) өлшеңіз. Кері қайрау деңгейінен асып кетсе: пышақты ауыстырыңыз,  18.2.
- ▶ Жүзінің бұрышы (c) сақталмаған жағдайда: пышақты қайраңыз,  18.2.
- ▶ Түсініксіз мәселелер туындаған жағдайда: STIHL делдалына хабарласыңыз.

## 10 Көгалшапқышпен жұмыс істеу

### 10.1 Көгалшапқышты ұстау және жүргізу

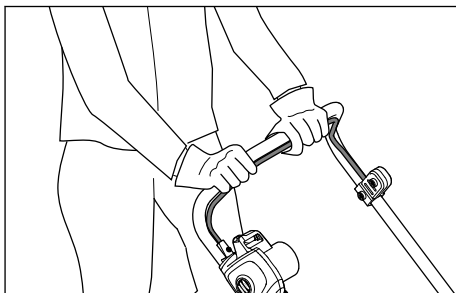

- ▶ Бас тұтқаны екі қолмен бас бармақтарыңыз бас тұтқаны орап тұратындай етіп ұстаңыз.

### 10.2 Кесік биіктігін реттеу

5 кесік биіктігін реттеуге болады:

- 25 мм = 1-позиция
- 35 мм = 2-позиция
- 45 мм = 3-позиция
- 50 мм = 4-позиция
- 60 мм = 5-позиция

Позициялар көгалшапқышта көрсетілген.

### Кесік биіктігін реттеу

- ▶ Көгалшапқышты өшіріңіз. Пышақ айналмауы керек.
- ▶ Көгалшапқышты тегіс бетке қойыңыз.

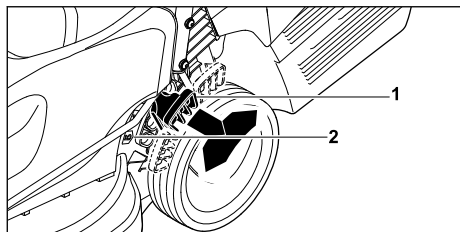

- ▶ Көгалшапқышты тұтқасынан ұстаңыз.
- ▶ Иінтіректі (1) сыртқа қарай басып тұрыңыз.
- ▶ Көгалшапқышты көтеріп түсіру арқылы қажетті позицияға қойыңыз. Ағымдағы кесік биіктігін кесік биіктігінің индикаторынан (2) оқуға болады.
- ▶ Иінтіректі (1) жіберіңіз. Көгалшапқыш бекітіледі.

### 10.3 Шабу



- ▶ Көгалшапқышты баяу және бақылай отырып алға қарай жылжытыңыз.
- ▶ Шабу кезінде бөгде затқа соғылып, пышақ кептеліп қалса:
  - ▶ Көгалшапқышты өшіріңіз.
  - ▶ Ұзартқыш сымның жалғастырғышын көгалшапқыштың желілік штекерінен суырып алыңыз.
  - ▶ Барлық қозғалатын бөлшектердің толық тоқтағанына көз жеткізіңіз.
  - ▶ Көгалшапқышты тексеріңіз.
  - ▶ Егер жөндеу қажет болса: STIHL делдалына хабарласыңыз.
- ▶ Егер көгалшапқыш қатты дірілдей бастаса:
  - ▶ Көгалшапқышты өшіріңіз.

- ▶ Ұзартқыш сымның жалғастырғышын көгалшапқыштың желілік штекерінен суырып алыңыз.
- ▶ Көгалшапқышты тексеріңіз.
- ▶ Барлық сомындардың, болттардың және бұрандалардың берік тартылғанын тексеріңіз.
- ▶ Егер жөндеу қажет болса: STIHL делдалына хабарласыңыз.

### 10.4 Шөп жинағышты босату

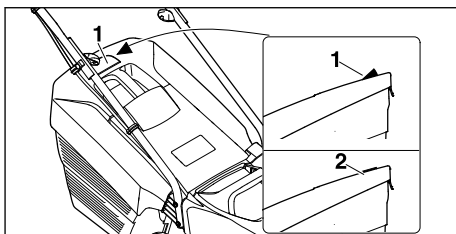

Пышақтың айналуынан пайда болған ауа ағыны шөп жинағышты толтыру индикаторын (1) көтереді. Шөп жинағыш толған кезде, ауа ағыны тоқтайды. Ауа ағыны тым аз болса, шөп жинағышты толтыру индикаторы (2) қозғалыссыз күйге қайтып оралады. Бұл шөп жинағышты босатуға нұсқау болып табылады.

Шөп жинағышты толтыру индикаторының ақаусыз жұмысы тек оңтайлы ауа ағынында қамтамасыз етіледі. Ылғалды, тығыз немесе биік шөп, төмен кесік деңгейлері, ластану немесе т.с.с. әсерлер ауа ағынына және шөп жинағышты толтыру индикаторының жұмысына кедергі келтіруі мүмкін.

- ▶ Шөп жинағышты толтыру индикаторы қозғалыссыз күйге қайтып оралса: шөп жинағышты босатыңыз.
- ▶ Көгалшапқышты өшіріңіз.
- ▶ Ұзартқыш сымның жалғастырғышын көгалшапқыштың желілік штекерінен суырып алыңыз.
- ▶ Шөп жинағышты ажыратыңыз.

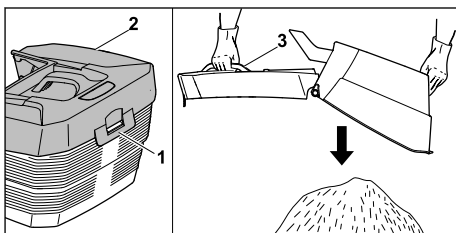

- ▶ Құлыптау ысырмасын (1) ашыңыз.

- ▶ Шөп жинағыштың жоғарғы жағын (2) тұтқасынан (3) ашып, ұстап тұрыңыз.
- ▶ Екінші қолмен астыңғы тұтқаны ұстап алыңыз.
- ▶ Шөп жинағышты босатыңыз.
- ▶ Шөп жинағышты жинаңыз.
- ▶ Шөп жинағышты іліңіз.

## 11 Жұмыс аяқталғаннан кейін

### 11.1 Жұмыс істегеннен кейін

- ▶ Көгалшапқышты өшіріңіз.
- ▶ Ұзартқыш сымның жалғастырғышын көгалшапқыштың желілік штекерінен суырып алыңыз.
- ▶ Көгалшапқышты тегіс бетке қойыңыз.
- ▶ Көгалшапқыш су болса: көгалшапқышты кептіріңіз.
- ▶ Көгалшапқышты тазалаңыз.

## 12 Тасымалдау

### 12.1 Көгалшапқышты тасымалдау

- ▶ Егер көгалшапқышты шөп шабылатын аймаққа дейін және одан қайтқанда тасымалдау керек болса:
  - ▶ Көгалшапқышты өшіріңіз. Пышақ айналмауы керек.
  - ▶ Ұзартқыш сымның жалғастырғышын желілік штекерден суырып алыңыз.
- ▶ Шөптен басқа беттердің үстінен тасымалдау үшін көгалшапқышты еңкейту қажет болса:
  - ▶ Көгалшапқышты өшіріңіз. Пышақ айналмауы керек.
  - ▶ Ұзартқыш сымның жалғастырғышын желілік штекерден суырып алыңыз.

#### Көгалшапқышты жылжыту

- ▶ Көгалшапқышты баяу және бақылай отырып алға қарай жылжытыңыз.

#### Көгалшапқышты көтеріп алып жүру

- ▶ Қорғаныш қолғап киіңіз.

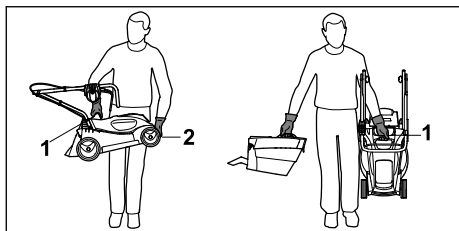

- ▶ Көгалшапқышты ғана көтеріп жүру қажет болса:
  - ▶ Бас тұтқаны жинаңыз.
  - ▶ Көгалшапқышты бір қолыңызбен тасымалдауға арналған тұтқасынан (1), ал екінші қолыңызбен корпусынан (2) ұстап тұрыңыз.
  - ▶ Көгалшапқышты көтеріп тасымалдаңыз.
- ▶ Көгалшапқыш пен шөп жинағышты бір уақытта тасымалдаған жағдайда:
  - ▶ Көгалшапқышты бір қолыңызбен тасымалдау тұтқасынан (1) ұстаңыз.
  - ▶ Көгалшапқышты көтеріп, денеңіздің жанында ұстап тасыңыз.

#### Көгалшапқышты автомобильге салып тасымалдау

- ▶ Көгалшапқышты аударылмайтындай және қозғалмайтындай етіп тік күйінде бекітіңіз.

## 13 Сақтау шарттары

### 13.1 Көгалшапқышты сақтау

- ▶ Көгалшапқышты өшіріңіз.
- ▶ Ұзартқыш сымның жалғастырғышын көгалшапқыштың желілік штекерінен суырып алыңыз.
- ▶ Көгалшапқышты суытыңыз.
- ▶ Шөп жинағыштың ішін босатыңыз.
- ▶ Көгалшапқышты тегіс бетке қойыңыз.
- ▶ Тасымалдау күйін орнатыңыз.
- ▶ Көгалшапқышты төмендегі шарттарға сәйкес сақтаңыз:
  - Көгалшапқыш балалардың қолы жетпейтін жерде орналасқан.
  - Көгалшапқыш таза және құрғақ.

## 14 Тазарту

### 14.1 Көгалшапқышты тазалау күйіне орнату

- ▶ Көгалшапқышты өшіріңіз. Пышақ айналмауы керек.
- ▶ Ұзартқыш сымның жалғастырғышын көгалшапқыштың желілік штекерінен суырып алыңыз.
- ▶ Көгалшапқышты тегіс бетке қойыңыз.
- ▶ Шөп жинағышты ажыратыңыз.

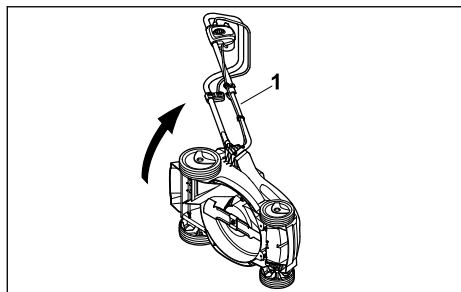

- ▶ Көгалшапқышты бас тұтқасынан (1) ұстап, бүйіріне жатқызып қойыңыз.

## 14.2 Көгалшапқышты тазалау

- ▶ Көгалшапқышты өшіріңіз. Пышақ айналмауы керек.
  - ▶ Ұзартқыш сымның жалғастырғышын көгалшапқыштың желілік штекерінен суырып алыңыз.
  - ▶ Көгалшапқышты суытыңыз.
  - ▶ Көгалшапқышты дымқыл шүберекпен тазалаңыз.
  - ▶ Лақтырма науасын жұмсақ щеткамен немесе дымқыл шүберекпен тазалаңыз.
  - ▶ Көгалшапқыштағы электрлік түйіспелерді жаққышпен немесе жұмсақ щеткамен тазалаңыз.
- Пышақ айналасындағы аймақты және пышақты ағаш таяқшамен, жұмсақ щеткамен немесе дымқыл шүберекпен тазалаңыз.

### Нұсқау

- Құрылғы жоғары қысымды тазалағышпен немесе ағынды сумен тазаланса, оған зақым келуі мүмкін.
  - ▶ Құрылғыны жоғары қысымды тазалағышпен немесе ағынды сумен тазаламаңыз.

## 15 Қызмет көрсету

### 15.1 Техникалық қызмет көрсету аралығы

Техникалық қызмет көрсету аралығы қоршаған орта жағдайларына және жұмыс жүргізу шарттарына байланысты. STIHL төмендегі техникалық қызмет көрсету аралығын ұсынады:

#### Жыл сайын

- ▶ Көгалшапқышты STIHL делдалына техникалық қызмет көрсетуге беріңіз.

### 15.2 Пышақты бөлшектеу және монтаждау

#### 15.2.1 Пышақты бөлшектеу

- ▶ Көгалшапқышты өшіріңіз.
- ▶ Ұзартқыш сымның жалғастырғышын көгалшапқыштың желілік штекерінен суырып алыңыз.
- ▶ Көгалшапқышты бүйіріне жатқызып қойыңыз.

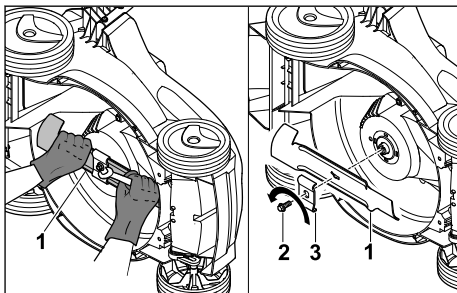

- ▶ Пышақты (1) бір қолмен ұстап тұрыңыз.
  - ▶ Бұранданы (2) көрсеткі бағытымен бұрап шығарыңыз да, қармаумен (3) бірге алып тастаңыз.
  - ▶ Пышақты (1) шығарып алыңыз.
  - ▶ Бұранданы (2) және қармауды (3) кәдеге жаратыңыз.
- Пышақты (1) орнату үшін жаңа бұранда мен жаңа қармауды қолданыңыз.

#### 15.2.2 Пышақты орнату

- ▶ Көгалшапқышты өшіріңіз.
- ▶ Ұзартқыш сымның жалғастырғышын көгалшапқыштың желілік штекерінен суырып алыңыз.
- ▶ Көгалшапқышты бүйіріне жатқызып қойыңыз.

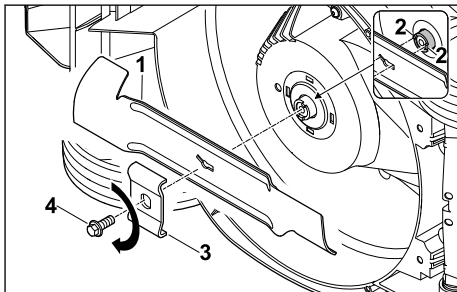

- ▶ Пышаққа тиіп тұратын бетті және пышақтың жалғастырғышын тазалаңыз.
- ▶ Пышақты (1) пышақ ұясына қалақтарын жоғары көтеріп салыңыз.



- ▶ Пышақ ұясының бағыттаушы штифттерін (2) пышақтың ойықтарына орналастырыңыз.
- ▶ Пышақты (1) бір қолмен ұстап тұрып, жаңа қармауды (3) кигізіңіз.
- ▶ Loctite 243 фиксаторын жаңа бұранданың (4) ирек оймасына жағыңыз.
- ▶ Бұранданы (4) бұрап кіргізіңіз және 15 - 20 Нм тарту моментімен тартыңыз.

## 15.3 Пышақты қайрау және теңгеру

Пышақты тиісінше қайрау және теңгеру үшін көп жаттығу қажет.

STIHL компаниясы пышақты қайрау және теңгеру жұмыстарын STIHL делдалына тапсыруға кеңес береді.

Делдалдардың нақты мекенжайларын [www.stihl.com](http://www.stihl.com) мекенжайы бойынша жергілікті STIHL өкілдігінен алуға болады.



### Сақтандыру

- Пышақтың кескіш жиектері өткір. Пайдаланушы кесіліп қалуы мүмкін.
  - ▶ Қорғаныш қолғап киіңіз.

- ▶ Көгалшапқышты өшіріңіз.
- ▶ Ұзартқыш сымның жалғастырғышын көгалшапқыштың желілік штекерінен суырып алыңыз.
- ▶ Көгалшапқышты тігінен қойыңыз.
- ▶ Пышақты бөлшектеңіз.
- ▶ Пышақты қайраңыз. Бұл ретте қайрау бұрышына назар аударыңыз және пышақты суытыңыз, **18.2**.
- ▶ Пышақты қайраған кезде ол көгілдір түске айналғанша қайрауға болмайды.
- ▶ Пышақты орнатыңыз.
- ▶ Түсініксіз мәселелер туындаған жағдайда: STIHL делдалына хабарласыңыз.

## 16 Жөндеу

### 16.1 Көгалшапқышты жөндеу

Пайдаланушы көгалшапқышты және пышақты өз бетімен жөндей алмайды.

- ▶ Көгалшапқыш немесе пышақ зақымдалған жағдайда: көгалшапқышты немесе пышақты пайдаланбаңыз және STIHL делдалына жолығыңыз.
- ▶ Нұсқау тақтайшалары анық емес немесе зақымдалған болса: нұсқау тақтайшаларын STIHL делдалына алмастыруға беріңіз.

## 17 Ақаулықтарды кетіру

### 17.1 Көгалшапқыштың ақауларын жою

Ақау	Себебі	Шешім
Іске қосқаннан кейін көгалшапқыш жұмыс істемей тұр.	Ұзартқыш сымның штекері немесе жалғастырғышы енгізілмеген.	▶ Ұзартқыш сымның штекерін немесе жалғастырғышын енгізіңіз, <b>7</b> .
	Сымның қорғаныш ажыратқышы (сақтандырғыш) немесе FI қорғаныш ажыратқышы іске қосылды. Ток тізбегіне артық электр жүктемесі түсті немесе ол ақаулы.	▶ Іске қосылудың себебін анықтап жойыңыз. Сымның қорғаныш ажыратқышын (сақтандырғыш) немесе FI қорғаныш ажыратқышын енгізіңіз. ▶ Бірдей ток тізбегіне жалғанған басқа ток тұтынушыларын өшіріңіз.
	Розетка сақтандырғышпен жеткіліксіз қорғалған.	▶ Ұзартқыш сымның штекерін тиісінше қорғалған розеткаға жалғаңыз, <b>18</b> .
	Ұзартқыш сымның көлденең қимасы дұрыс емес.	▶ Көлденең қимасы жеткілікті ұзартқыш сымды пайдаланыңыз, <b>18</b> .
	Ұзартқыш сым тым ұзын.	▶ Дұрыс ұзындықты ұзартқыш сымды пайдаланыңыз, <b>18</b> .
	Қозғалтқыш қатты қызып кетті.	▶ Көгалшапқышты тазалаңыз, <b>14</b> . ▶ Көгалшапқышты суытыңыз.
	Пышақтың қарсы кедергі жүктемесі тым жоғары.	▶ Кесік биіктігін арттырыңыз, <b>10.2</b> .

Ақау	Себебі	Шешім
Көгалшапқыш жұмыс барысында өшіп қалады.		► Көгалшапқышты қысқалау шөпке қойып қосыңыз.
	Пышақтың айналасындағы аймақ тығылып қалған.	► Көгалшапқышты тазалаңыз, <b>14</b> .
	GB экспорттық нұсқасы: Штекердегі сақтандырғыш ақаулы.	► Штекердегі сақтандырғышты ауыстырыңыз.
	Ұзартқыш сымның штекері немесе жалғастырғышы бұдан былай енгізілмеген.	► Ұзартқыш сымның штекерін немесе жалғастырғышын енгізіңіз, <b>7</b> .
	Сымның қорғаныш ажыратқышы (сақтандырғыш) немесе FI қорғаныш ажыратқышы іске қосылды. Ток тізбегіне артық электр жүктемесі түсті немесе ол ақаулы.	► Іске қосылудың себебін анықтап жойыңыз. Сымның қорғаныш ажыратқышын (сақтандырғыш) немесе FI қорғаныш ажыратқышын енгізіңіз. ► Бірдей ток тізбегіне жалғанған басқа ток тұтынушыларын өшіріңіз.
	Розетка сақтандырғышпен жеткіліксіз қорғалған.	► Ұзартқыш сымның штекерін тиісінше қорғалған розеткаға жалғаңыз, <b>18</b> .
	Артық жүктемеден қорғаныс іске қосылды.	► Көгалшапқышты суытыңыз. 10 минутқа дейін суыту керек. ► Көгалшапқышты тазалаңыз, <b>14</b> . ► Көгалшапқышты баяу бағыттаңыз. ► Кесік биіктігін арттырыңыз, <b>10.2</b> ► Қысқалау шөпті шабыңыз. ► Пышақты қайраңыз, <b>15.3</b> . ► Дұрыс ұзындықты ұзартқыш сымды пайдаланыңыз, <b>18</b> . ► Көлденең қимасы жеткілікті ұзартқыш сымды пайдаланыңыз, <b>18</b> .
Пышақ бұғатталып қалған.	► Көгалшапқышты тазалаңыз, <b>14</b> .	
Көгалшапқыш жұмыс кезінде қатты дірілдейді.	Пышақтағы бұранда босаған.	► Бұранданы мықтап тартыңыз, <b>15.2.2</b> .
Шөп шала кесілген немесе кесілген көгал сары түсті.	Пышақ дұрыс теңгерілмеген.	► Пышақты қайраңыз және теңгеріңіз, <b>15.3</b> .
	Пышақ өтпей қалған немесе тозған.	► Пышақты қайраңыз және теңгеріңіз, <b>15.3</b> .
	Пышақтың қарсы кедергі жүктемесі тым жоғары.	► Кесік биіктігін арттырыңыз, <b>10.2</b> . ► Қысқалау шөпті шабыңыз.

## 18 Техникалық сипаттамалар

### 18.1 STIHL

#### көгалшапқышы RME 235.0

- Номиналды кернеу: фирмалық тақтайшаны қараңыз
- Жілілік: фирмалық тақтайшаны қараңыз
- Тұтынылатын қуат: 1200 Вт
- Шөп жинағышпен бірге салмағы (m): 13 кг

- GB экспорттық нұсқасы:  
Жалғағыш кабельмен және шөп жинағышпен бірге салмағы (m): 14 кг
- Шөп жинағыштың максималды сыйымдылығы: 30 л
- Қармаудың ені: 33 см
- Айналу жиілігі (n): 3200 айн/мин
- Электрлік қорғаныс класы: II
- Электрлік қорғаныс дәрежесі: IPX4

## 18.2 Пышақ

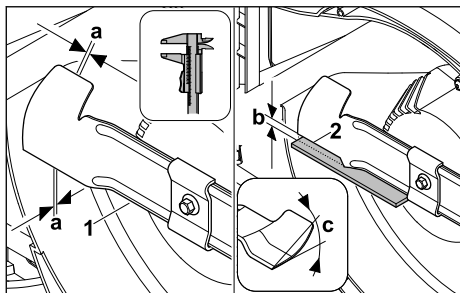

- Минималды қалыңдығы  $a$ : 1,6 мм
- Максималды кері қайрау деңгейі  $b$ : 5 мм
- Жүзінің бұрышы  $c$ : 30°

## 18.3 Ұзартқыш сымдар

Ұзартқыш сым пайдаланылған жағдайда, оның қорғаныш сымы болуы тиіс және оның тарамдары кернеуге және ұзартқыш сымның ұзындығына қарай кемінде мынадай көлденең қимаға ие болуы тиіс:

**Фирмалық тақтайшадағы кесімді көрнеу 220 В және 240 В аралығында болса:**

- Сым ұзындығы 20 м-ге дейін: AWG 15 / 1,5 мм<sup>2</sup>
- Сым ұзындығы 20 м және 50 м аралығында: AWG 13 / 2,5 мм<sup>2</sup>

**Фирмалық тақтайшадағы кесімді көрнеу 100 В және 127 В аралығында болса:**

- Сым ұзындығы 10 м-ге дейін: AWG 14 / 2,0 мм<sup>2</sup>
- Сым ұзындығы 10 м және 30 м аралығында: AWG 12 / 3,5 мм<sup>2</sup>

## 18.4 Шуыл және діріл көрсеткіштері

Дыбыстық қысым деңгейіне арналған  $K$  мәні 2 dB(A) құрайды. Дыбыстық қуат деңгейінің  $K$  мәні 0,8 dB(A) құрайды. Діріл көрсеткішіне арналған  $K$  мәні 0,70 м/с<sup>2</sup> құрайды.

- EN IEC 62841-4-3 стандарты бойынша есептелген дыбыстық қысым деңгейі  $L_{pA}$ : 80 dB(A)
- 2000/14/EC / S.I. 2001/1701 стандарты бойынша есептелген кепілді дыбыстық қуат деңгейі  $L_{WAd}$ : 93 dB(A)
- EN IEC 62841-4-3 стандарты бойынша есептелген діріл көрсеткіші  $a_{hv}$ , бас тұтқа: 1,40 м/с<sup>2</sup>

Көрсетілген діріл көрсеткіштері стандартталған сынақ процедурасы бойынша есептелген және электрлік құрылғыларды салыстыру үшін пайдаланылуы мүмкін. Нақты пайда болатын діріл көрсеткіштері қолдану түріне қарай берілген мәндерден ауытқуы мүмкін. Көрсетілген діріл көрсеткіштері діріл жүктемесін алғаш рет бағалау үшін пайдаланылуы мүмкін. Нақты діріл жүктемесі бағалануы керек. Бұл ретте электр құрылғысы өшірулі тұрған уақыт және құрылғы қосулы күйде, алайда жүктемесі жұмыс істеп тұрған уақыт ескерілуі мүмкін.

Діріл бойынша 2002/44/EC кәсіпкер директивасына және S.I. 2005/1093 стандартына сәйкестік туралы ақпарат [www.stihl.com/vib](http://www.stihl.com/vib) сілтемесі бойынша қолжетімді.

## 18.5 REACH

REACH дегеніміз химикаттарды тіркеуге, бағалауға және жіберуге арналған ЕҚ қаулысы дегенді білдіреді.

REACH қаулысын орындауға арналған ақпарат төменде келтірілген [www.stihl.com/reach](http://www.stihl.com/reach) көрсетілген.

## 18.6 Белгіленген қызмет ету мерзімі

Толықтай белгіленген қызмет ету мерзімі 30 жылға дейін құрайды.

Белгіленген қызмет ету мерзімінде қолдану нұсқаулығының талаптарына сәйкес жүйелі түрде техникалық қызмет және күтім көрсету өткізіледі.

## 19 Қосалқы бөлшек (жинақтаушы) және құрал-жабдықтар

### 19.1 Қосалқы бөлшектер және құрал-жабдықтар

**STIHL** Бұл нышандар STIHL түпнұсқалы қосалқы бөлшектері мен STIHL түпнұсқалы құрал-жабдықтарын білдіреді.

STIHL компаниясы STIHL түпнұсқалы қосалқы бөлшектері мен STIHL түпнұсқалы құрал-жабдықтарын қолдануды ұсынады.

Нарықты ағымдағы зерттеуге қарамастан, STIHL компаниясы басқа өндірушілердің қосалқы бөлшектері мен керек-жарақтарын,

олардың сенімділігін, қауіпсіздігі мен жарамдылығын бағалай алмайды, осыған байланысты STIHL компаниясы оларды пайдалану үшін жауапкершілікті көтермейді.

STIHL түпнұсқалы қосалқы бөлшектері және STIHL түпнұсқалы құрал-жабдықтары STIHL мамандандырылған дилері тарапынан жеткізіледі.

## 19.2 Маңызды қосалқы бөлшектер

- Пышақ: 6311 702 0100
- Пышақ бұрандасы: 9018 321 1800
- Қармай: 6311 702 0600

## 20 Көдеге жарату

### 20.1 Көгалшапқышты көдеге жарату

Көдеге жарату туралы ақпаратты жергілікті әкімшіліктен немесе STIHL дилерінен алуға болады.

Көдеге жарату талаптарын сақтамау денсаулыққа зиян келтіруі және қоршаған ортаны ластауы мүмкін.

- ▶ STIHL өнімдерін қаптамаларымен бірге жергілікті ережелерге сәйкес қайта өңдеуге арналған жинау орнына өткізіңіз.
- ▶ Тұрмыстық қоқыспен бірге тастамаңыз.

## 21 ЕО нормаларына сәйкестік сертификаты

### 21.1 STIHL көгалшапқышы RME 235.0

STIHL Tirol GmbH  
Hans Peter Stihl-Straße 5  
6336 Langkampfen

Австрия

төмендегіні толық жауапкершілікпен жариялайды:

- Конструкция: электр көгалшапқыш
- Фабрика таңбасы: STIHL
- Түрі: RME 235.0
- Кесу ені: 33 см
- Сериялық нөмірі: 6311

2000/14/EC, 2006/42/EC, 2014/30/EU және 2011/65/EU директиваларының тиісті талаптарына сәйкес келеді және төмендегі стандарттардың өндірілген күнінде жарамды болған нұсқаларына сәйкес әзірленіп өндірілді: EN IEC 62841-4-3, EN 55014-1 және

EN 55014-2 негізіндегі EN 62841-1, EN ISO 12100.

Өкілетті орган:  
TÜV Rheinland LGA Products GmbH  
Tillystraße 2  
90431 Nürnberg, DE  
Есептелген және кепілді дыбыстық қуат деңгейінің көрсеткіштері 2000/14/EC директивасының VIII қосымшасына сәйкес анықталды.

- Есептелген дыбыстық қуат деңгейі: 92,1 dB(A)
- Кепілді дыбыстық қуат деңгейі: 93 dB(A)

Техникалық құжаттар STIHL Tirol GmbH компаниясының иелігінде.

Өндірілген жылы мен машина нөмірі көгалшапқыш корпусында көрсетілген.

Langkampfen, 14.04.2023

STIHL Tirol GmbH



м. а. 

Matthias Fleischer, Өнімдерді әзірлеу бөлімінің басшысы

м. а. 

Sven Zimmermann, Сапа жөніндегі негізгі бөлім басшысы

### 21.2 Сәйкестік белгісі

 Кеден одағының техникалық нормалары мен талаптарының сақталуын растайтын EAC сертификаттары және сәйкестік туралы өтініштер жөніндегі ақпарат, төменде келтірілген, [www.stihl.ru/eac](http://www.stihl.ru/eac) сондай-ақ STIHL компаниясының кез келген елдегі өкілдігінде қол жетімді,  22.

 Украинаның техникалық нормативтері мен талаптары орындалды.

## 22 Мекенжайлар

### 22.1 STIHL штаб-пәтері

ANDREAS STIHL AG & Co. KG  
Badstrasse 115  
71336, Вайблинген

Германия

## 22.2 STIHL өншілес кәсіпорындары

### РЕСЕЙ ФЕДЕРАЦИЯСЫ

РОССИЙСКАЯ ФЕДЕРАЦИЯ  
ООО "АНДРЕАС ШТИЛЬ МАРКЕТИНГ"  
наб. Обводного канала, дом 60, литера А,  
помещ. 1-Н, офис 200  
192007 Санкт-Петербург, Россия  
Горячая линия: +7 800 4444 180  
Эл. почта: info@stihl.ru

### УКРАИНА

ТОВ «Андреас Штіль»  
вул. Антонова 10, с. Чайки  
08135 Київська обл., Україна  
Телефон: +38 044 393-35-30  
Факс: +380 044 393-35-70  
Гаряча лінія: +38 0800 501 930  
E-mail: info@stihl.ua

## 22.3 STIHL өкілдіктері

### БЕЛАРУСЬ

Өкілдік  
ANDREAS STIHL AG & Co. KG  
К. Цеткин к-сі, 51-11а  
220004, Минск қ-сы, Беларусь  
Шұғыл желі: +375 17 200 23 76

### ҚАЗАҚСТАН

Өкілдік  
ANDREAS STIHL AG & Co. KG  
Шағабутдинов к-сі, 125А үй, 2-кеңсе  
050026, Алматы қ-сы, Қазақстан  
Шұғыл желі: +7 727 225 55 17

## 22.4 STIHL импорттаушылары

### РЕСЕЙ ФЕДЕРАЦИЯСЫ

ООО «ШТИЛЬ ЗЮДВЕСТ»  
350000, Российская Федерация,  
г. Краснодар, ул. Западный обход, д. 36/1

ООО «ФЛАГМАН»  
194292, Российская Федерация,  
г. Санкт-Петербург, 3-ий Верхний переулоч, д.  
16 литер А, помещение 38

ООО «ПРОГРЕСС»  
107113, Российская Федерация,  
г. Москва, ул. Маленковская, д. 32, стр. 2

ООО «АРНАУ»  
236006, Российская Федерация,

г. Калининград, Московский проспект, д. 253,  
офис 4

ООО «ИНКОР»  
610030, Российская Федерация,  
г. Киров, ул. Павла Корчагина, д. 1Б

ООО «ОПТИМА»  
620030, Российская Федерация,  
г. Екатеринбург, ул. Карьерная д. 2,  
Помещение 1

ООО «ТЕХНОТОРГ»  
660112, Российская Федерация,  
г. Красноярск, ул. Парашютная, д. 15

ООО «ЛЕСОТЕХНИКА»  
664540, Российская Федерация,  
с. Хомутово, ул. Чапаева, д. 1, оф. 39

### УКРАИНА

ТОВ «Андреас Штіль»  
вул. Антонова 10, с. Чайки  
08135 Київська обл., Україна

### БЕЛАРУСЬ

ООО «ПИЛАКОС»  
ул. Тимирязева 121/4 офис 6  
220020 Минск, Беларусь

УП «Беллесэкспорт»  
ул. Скрыганова 6.403  
220073 Минск, Беларусь

### ҚАЗАҚСТАН

ИП «ВОРОНИНА Д.И.»  
пр. Райымбека 312  
050005 Алматы, Казахстан

### ҚЫРҒЫЗСТАН

ОсОО «Муза»  
ул. Киевская 107  
720001 Бишкек, Киргизия

### АРМЕНИЯ

ООО «ЮНИТУЛЗ»  
ул. Г. Парпеци 22  
0002 Ереван, Армения

## 23 Жалпы және өнімге қатысты қауіпсіздік нұсқаулары

### 23.1 Кіріспе

Бұл тарауда өнім стандартында алдын ала белгіленген және алдын ала тұжырымдалған жалпы және өнімге қатыс қауіпсіздік нұсқаулары берілген.

c) тармағын қоспағанда, электр тогының соғуын болдырмауға бағытталған «Электр қауіпсіздігі» бөлімінде берілген қауіпсіздік нұсқаулары STiHL аккумуляторлы өнімдеріне қолданылмайды.



#### Сақтандыру

■ **Аталмыш көгалшапқышпен бірге берілген барлық қауіпсіздік техникасының нұсқауларын, нұсқауларды, суреттер мен техникалық деректерді оқып шығыңыз.** Төмендегі нұсқаулар орындалмаған жағдайда, ток соғу, өрт және/немесе ауыр жарақат алу қаупі туындауы мүмкін. **Барлық қауіпсіздік техникасының нұсқауларын және жалпы нұсқауларды болашақта пайдалану үшін сақтап қойыңыз.**

### 23.2 Жұмыс орнындағы қауіпсіздік

- Жұмыс орнын таза және жақсы жарықтандырылған күйде ұстаңыз.** Қоқыстардың болуы немесе жарықтандырылмаған жұмыс орындары жазатайым оқиғаларға әкелуі мүмкін.
- Тұтанғыш сұйықтықтар, газдар немесе тозаңдары бар жарылу қаупі бар ортада көгалшапқышпен жұмыс істемеңіз.** Көгалшапқыш тозаңды немесе буларды тұтандыруы мүмкін ұшқын шығарады.
- Көгалшапқышты пайдалану кезінде балалар мен басқа адамдарды алыс ұстаңыз.** Егер көңіліңізді басқаға бұрсаңыз, көгалшапқышты бақылаудан айырылып қалуыңыз мүмкін.

### 23.3 Электр қауіпсіздігі

- Көгалшапқыштың жалғағыш штекері розеткаға сай болуы керек.** Штекерді ешбір жолмен өзгертуге болмайды. Адаптер штекерін жерге қауіпсіз тұйықталған көгалшапқыштармен қолданбаңыз. Өзгертілмеген штекерлер

мен жарамды розеткалар ток соғу қаупін азайтады.

- Құбырлар, радиаторлар, пештер және тоңазытқыштар сияқты жерге тұйықталған беттерге дененің тиюін болдырмаңыз.** Денеңіз жерге қосылған болса, ток соғу қаупі артады.
- Көгалшапқышты жаңбыр кезінде немесе ылғалды жағдайларда пайдаланбаңыз.** Бұл ток соғу қаупін арттыруы мүмкін.
- Жалғағыш сымды мақсатынан тыс пайдаланбаңыз.** Ешқашан жалғағыш сымды көгалшапқышты тасымалдау, тарту немесе розеткадан ажырату үшін пайдаланбаңыз. Жалғағыш сымды қырудан, майдан, өткір жиектерден немесе қозғалатын бөлшектерден алшақ ұстаңыз. Зақымдалған немесе оралған сымдар ток соғу қаупін арттырады.
- Ашық ауада көгалшапқышпен жұмыс істесеңіз, тек сыртта пайдалануға жарамды ұзартқыш сымдарды пайдаланыңыз.** Сыртта пайдалануға жарамды ұзартқыш сымды пайдалану ток соғу қаупін азайтады.
- Егер көгалшапқышты дымқыл ортада пайдаланбау мүмкін емес болса, дифференциалды ток ажыратқышын пайдаланыңыз.** Дифференциалды ток ажыратқышын пайдалану ток соғу қаупін азайтады.

### 23.4 Адамдардың қауіпсіздігі

- Мұқият болыңыз, не істеп жатқаныңызды қадағалаңыз және көгалшапқышты пайдаланған кезде ақылмен жұмыс істеміз.** Шаршап тұрсаңыз немесе есірткі, алкоголь немесе дәрі-дәрмектің әсерінде болсаңыз, көгалшапқышты пайдаланбаңыз. Көгалшапқышты пайдалану кезіндегі бір сәтке алаңдау ауыр жарақатқа әкелуі мүмкін.
- Жеке қорғаныс құралдарын киіңіз және өрқашан қауіпсіздік көзілдірігін тағыңыз.** Шаңға қарсы маска, сырғанақ емес қауіпсіз аяқ киім, шлем немесе құлаққап кию көгалшапқыштың түрі мен қолданылуына байланысты жарақат алу қаупін азайтады.
- Көздейсоқ іске қосудан аулақ болыңыз.** Қуат көзіне және/немесе аккумуляторға қосу, оны алу немесе тасымалдау алдында көгалшапқыштың өшірілгеніне



- көз жеткізіңіз.** Көгалшапқышты саусағыңызбен қосқышта ұстап алып жүру немесе көгалшапқышты қосулы кезде қуат көзіне қосу жазатайым оқиғаларға әкелуі мүмкін.
- d) **Көгалшапқышты іске қоспас бұрын реттеу құралдарын немесе бұранда кілттерін алыңыз.** Көгалшапқыштың айналмалы бөлігіне ілінген құрал немесе кілт жарақатқа әкелуі мүмкін.
- e) **Өдеттен тыс дене қалпыңызбен жұмыс істеуден аулақ болыңыз.** Қауіпсіздікті қамтамасыз етіңіз және ерқашан тепе-теңдікті сақтаңыз. Бұл күтпеген жағдайларда көгалшапқышты жақсырақ бақылауда ұстауға мүмкіндік береді.
- f) **Сәйкес киім киіңіз. Кең киім кимеңіз немесе әшекей бұйымдар тақпаңыз. Шашыңыз бен киіміңізді қозғалатын бөлшектерден алыс ұстаңыз.** Кең киім, әшекей бұйымдар немесе ұзын шаш қозғалатын бөліктерге оралып қалуы мүмкін.
- g) **Шаңды сору және жинау құрылғыларын орнату мүмкін болса, оларды қосу және дұрыс пайдалану қажет.** Шаңсорғышты пайдалану шаң-тозаңның зиянды әсерін азайтады.
- h) **Көгалшапқышты көп пайдаланғаннан кейін таныс болсаңыз да, оның қауіпсіздік ережелерін елемеуге алданып қалмаңыз.** Абайсыз әрекет қас қағым сәтте ауыр жарақаттарға әкелуі мүмкін.
- d) **Көгалшапқыштарды пайдаланбаған кезде балалардың қолы жетпейтін жерде сақтаңыз. Көгалшапқышпен таныс емес немесе осы нұсқаулықты оқымаған кез келген адамға көгалшапқышты пайдалануға рұқсат бермеңіз.** Тәжірибесіз адамдар пайдаланған жағдайда көгалшапқыштар қауіпті.
- e) **Көгалшапқыш пен бекіту құралына күтім жасаңыз. Қозғалыс бөліктерінің дұрыс жұмыс істеп тұрғанын және кептелмегенін, бөлшектердің сынбағанын немесе көгалшапқыштың жұмысына нұқсан келтіретіндей зақымдалмағанын тексеріңіз. Көгалшапқышты пайдаланбас бұрын зақымдалған бөлшектерді жөндеңіз.** Көптеген апаттар көгалшапқыштардың сапасыз күтімінен болады.
- f) **Кесетін құралдарды өткір және таза ұстаңыз.** Өткір кескіш жиектері бар дұрыс күтілген кескіш құралдардың кептеліп қалу ықтималдығы төмен және оларды жүргізу жеңіл.
- g) **Көгалшапқышты, бекіту құралдарын, керек-жарақтарды және т.б. осы нұсқауларға сәйкес пайдаланыңыз. Жұмыс жағдайларын және орындалатын жұмыс түрін ескеріңіз.** Көгалшапқыштарды олар тағайындалған мақсаттардан басқа мақсаттарда пайдалану қауіпті жағдайларға әкелуі мүмкін.
- h) **Тұтқалар мен ұстағыш беттерді құрғақ, таза және сұйық және қатты майлардан таза ұстаңыз.** Тайғақ тұтқалар мен ұстағыш беттер күтпеген жағдайларда көгалшапқышты қауіпсіз басқаруға және бақылауда ұстауға мүмкіндік бермейді.

## 23.5 Көгалшапқышты пайдалану және онымен жұмыс істеу

- a) **Көгалшапқышты шамадан тыс жүктемеңіз. Жұмысыңызға арналған көгалшапқышты пайдаланыңыз.** Дұрыс көгалшапқышпен көрсетілген жұмыс өнімділігі ауқымында жақсырақ және қауіпсіз жұмыс істей аласыз.
- b) **Ақаулы қосқышы бар көгалшапқышты пайдаланбаңыз.** Қосылмайтын немесе өшірілмейтін көгалшапқыш қауіпті және жөндеуді қажет етеді.
- c) **Көз келген реттеулерді жасамас бұрын, қондырма бөліктерін ауыстырмас бұрын немесе көгалшапқышты сақтамас бұрын қуат сымын ажыратыңыз және/немесе алынбалы аккумуляторды алыңыз.** Бұл сақтық шарасы көгалшапқыштың кездейсоқ іске қосылуын болдырмайды.

## 23.6 Қызмет көрсету

- a) **Көгалшапқышыңызды тек білікті мамандарға және тек түпнұсқа қосалқы бөлшектермен жөндеңіз.** Бұл көгалшапқыштың қауіпсіздігін қамтамасыз етеді.

## 23.7 Желіден жұмыс істейтін көгалшапқыштарға арналған қауіпсіздік техникасының нұсқаулары

- a) **Көгалшапқышты қолайсыз ауа райында, әсіресе найзағай кезінде қолданбаңыз.** Бұл найзағай түсу қаупін азайтады.

- b) **Жұмыс аймағында жабайы жануарлардың болмауын мұқият тексеріңіз.** Жабайы жануарлар жұмыс істеп тұрған көгалшапқыштан жарақат алуы мүмкін.
- c) **Жұмыс аймағын мұқият тексеріп, барлық тастарды, ағаштарды, сымдарды, сүйектерді және басқа бөгде заттарды алып тастаңыз.** Лақтырылып ұшқан заттар жарақат келтіруі мүмкін.
- d) **Көгалшапқышты пайдаланбас бұрын әрдайым пышақ пен шөп шабу механизмінің тозбағанын немесе зақымдалмағанын тексеріңіз.** Тозған немесе зақымдалған бөлшектер жарақат алу қаупін арттырады.
- e) **Пайдалану алдында желілік сымда және ықтимал ұзартқыш сымдарда зақым немесе ескіру белгілерінің бар-жоғын тексеріңіз.** Сымы зақымдалған немесе тозған көгалшапқышты пайдаланбаңыз. Жұмыс кезінде желілік сым зақымдалған немесе тозған болса, көгалшапқышты өшіріп, желілік штекерді розеткадан суырмас бұрын сымды ұстамаңыз. Зақымдалған желілік немесе ұзартқыш сым ток соғуға, өртке және/немесе ауыр жарақат алуға әкелуі мүмкін.
- f) **Шөп жинау механизмінің тозуын немесе желінуін жүйелі түрде тексеріңіз.** Тозған немесе зақымдалған шөп жинау механизмі жарақат алу қаупін арттырады.
- g) **Қорғайтын жабындарды орнында қалдырыңыз.** Қорғайтын жабындар жұмысқа қабілетті және дұрыс бекітілген болуы керек. Бос, зақымдалған немесе дұрыс жұмыс істемейтін қорғайтын жабындар жарақат алу жағдайларына әкелуі мүмкін.
- h) **Ауа кіретін саңылауларды шөгінділерден таза ұстаңыз.** Бітеліп қалған ауа кірістері мен шөгінді қатты қызып кетуге немесе өртке әкелуі мүмкін.
- i) **Көгалшапқышты пайдаланған кезде өрқашан сырғанамайтын қауіпсіз аяқ киім киіңіз.** Ешқашан жалаң аяқ немесе ашық сандалмен жұмыс істемеңіз. Бұл айналмалы шапшық пышаққа тиген кезде аяқтың жарақат алу қаупін азайтады.
- j) **Көгалшапқышты пайдаланған кезде өрқашан ұзын шалбар киіңіз.** Жалаңаш тері ұшып шыққан бөлшектерден жарақат алу ықтималдығын арттырады.
- k) **Көгалшапқышты ылғал шөпте пайдаланбаңыз.** Жайымен жүріңіз, өшқашан жүгірмеңіз. Бұл жарақатқа әкелуі мүмкін тайып кету және құлау қаупін азайтады.
- l) **Көгалшапқышты тым тік бөткөйлерде пайдаланбаңыз.** Бұл бақылау мүмкіндігінен айырылу, сырғанап кету және құлау нәтижесінде жарақат алу қаупін азайтады.
- m) **Еңістерде жұмыс істегенде сенімді тірек болуын қамтамасыз етіңіз; өрқашан еңіске көлденең бағытта жұмыс істеміз, өшқашан жоғары немесе төмен жұмыс істемеңіз және жұмыс бағытын өзгерткен кезде өте сақ болыңыз.** Бұл бақылау мүмкіндігінен айырылу, сырғанап кету және құлау нәтижесінде жарақат алу қаупін азайтады.
- n) **Шөпті артқа қарай шапқанда немесе көгалшапқышты өзінізге қарай тартқанда өсіресе сақ болыңыз.** Өрқашан айналаға назар аударыңыз. Бұл жұмыс кезінде сүрініп құлау қаупін азайтады.
- o) **Желілік сымды шапқыш пышақтардан алшақ ұстаңыз.** Зақымдалған желілік сым ток соғуға, өртке және/немесе ауыр жарақат алуға әкелуі мүмкін.
- p) **Желілік сым қармалып қалса немесе зақымдалса, шапқышты өшіріп, желілік штекерді розеткадан суырып алыңыз.** Қармалып қалған немесе зақымдалған сымдар ток соғу қаупін арттырады.
- q) **Әлі қозғалып тұрған пышақтардан немесе басқа қауіпті бөлшектерден ұстамаңыз.** Бұл қозғалатын бөлшектерден жарақат алу қаупін азайтады.
- r) **Көптелген материалды алу немесе көгалшапқышты тазалау алдында барлық ажыратқыштардың өшірілгеніне және желілік штекердің суырылғанына көз жеткізіңіз.** Көгалшапқыштың күтпеген жерден қосылып кетуі ауыр жарақат алуға әкелуі мүмкін.

## Πίνακας περιεχομένων

1	Πρόλογοο.....	323
2	Πληροφορίες σχετικά με αυτό το εγχειρίδιο οδηγίου.....	323
3	Περιεχόμενα.....	324
4	Προφυλάξεις ασφαλείας.....	324

5	Προετοιμασία χλοοκοπτικού μηχανήματος για χρήση.....	330
6	Συναρμολόγηση χλοοκοπτικού μηχανήματος.....	330
7	Ηλεκτρική σύνδεση χλοοκοπτικού μηχανήματος.....	332
8	Θέση του χλοοκοπτικού μηχανήματος εντός κι εκτός λειτουργίας.....	333
9	Έλεγχος Χλοοκοπτικού μηχανήματος.....	333
10	Εργασία με το χλοοκοπτικό μηχανήμα.....	334
11	Μετά την εργασία.....	336
12	Μεταφορά.....	336
13	Φύλαξη.....	336
14	Καθάρισμα.....	336
15	Συντήρηση.....	337
16	Επισκευή.....	338
17	Αντιμετώπιση βλαβών.....	338
18	Τεχνικά χαρακτηριστικά.....	340
19	Ανταλλακτικά και παρελκόμενα.....	341
20	Απόρριψη.....	341
21	Δήλωση συμμόρφωσης ΕΕ.....	341
22	Πιστοποιητικό συμβατότητας UKCA.....	342
23	Γενικές και ειδικές για το προϊόν υποδείξεις ασφαλείας.....	342

## 1 Πρόλογος

Αγαπητέ πελάτη,

Ευχαριστούμε που επιλέξατε την STIHL για την αγορά σας. Στόχος μας είναι να σχεδιάζουμε και να κατασκευάζουμε προϊόντα κορυφαίας ποιότητας, που ανταποκρίνονται στις ανάγκες των πελατών μας. Έτσι δημιουργούμε προϊόντα με υψηλή αξιοπιστία, ακόμα και κάτω από ακραίες συνθήκες χρήσης.

Παράλληλα, η STIHL παρέχει σέρβις κορυφαίας ποιότητας. Οι πιστοποιημένοι αντιπρόσωποί μας μπορούν να σας προσφέρουν έγκυρες συμβουλές, εκπαίδευση και πλήρη τεχνική υποστήριξη.

Η STIHL δηλώνει ρητά την προσηλωσή της στη βιώσιμη και υπεύθυνη χρήση των φυσικών πόρων. Οι παρούσες οδηγίες χρήσης θα σας βοηθήσουν να χρησιμοποιήσετε το προϊόν STIHL σας για πολλά χρόνια με ασφάλεια και με σεβασμό στο περιβάλλον.

Σας ευχαριστούμε για την εμπιστοσύνη και ευχόμαστε η χρήση των προϊόντων STIHL να είναι για εσάς μια ευχάριστη εμπειρία.



Δρ Nikolaus Stihl

**ΣΗΜΑΝΤΙΚΟ! ΔΙΑΒΑΣΤΕ ΤΟ ΕΓΧΕΙΡΙΔΙΟ ΑΥΤΟ ΠΡΙΝ ΑΠΟ ΤΗ ΧΡΗΣΗ ΚΑΙ ΦΥΛΑΞΤΕ ΤΟ.**

## 2 Πληροφορίες σχετικά με αυτό το εγχειρίδιο οδηγιών

### 2.1 Ισχύοντα έγγραφα

Οι παρούσες οδηγίες χρήσης αποτελούν μετάφραση των πρωτότυπων οδηγιών λειτουργίας του κατασκευαστή, σύμφωνα με τον Κανονισμό της ΕΕ 2006/42/EC.

Ισχύουν οι τοπικοί κανόνες ασφαλείας.

### 2.2 Χρήση προειδοποιητικών συμβόλων στο κείμενο



#### ΚΙΝΔΥΝΟΣ

- Το σύμβολο αυτό χρησιμοποιείται για την επισήμανση κινδύνων που οδηγούν σε σοβαρό τραυματισμό ή θάνατο.
  - ▶ Τα μέτρα που περιγράφονται μπορούν να αποτρέψουν σοβαρούς τραυματισμούς και θανατηφόρα ατυχήματα.



#### ΠΡΟΕΙΔΟΠΟΙΗΣΗ

- Το σύμβολο αυτό χρησιμοποιείται για την επισήμανση κινδύνων που **μπορεί** να οδηγήσουν σε σοβαρό τραυματισμό ή θάνατο.
  - ▶ Τα μέτρα που περιγράφονται μπορούν να αποτρέψουν σοβαρούς τραυματισμούς και θανατηφόρα ατυχήματα.

#### ΣΗΜΕΙΩΣΗ

- Το σύμβολο αυτό χρησιμοποιείται για την επισήμανση κινδύνων που μπορούν να προκαλέσουν υλικές ζημιές.
  - ▶ Τα μέτρα που περιγράφονται μπορούν να αποτρέψουν υλικές ζημιές.

### 2.3 Παραπομπή σε κείμενο



Το σύμβολο αυτό παραπέμπει σε ένα κεφάλαιο αυτού του εγχειριδίου οδηγιών.

## 3 Περιεχόμενα

### 3.1 Χλοοκοπτικό μηχανήμα

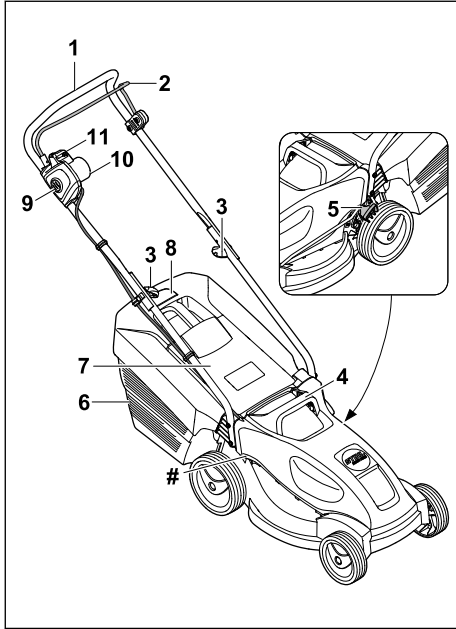

#### 1 Τιμόνι

Το τιμόνι χρησιμεύει στο κράτημα, την οδήγηση και τη μεταφορά του χλοοκοπτικού μηχανήματος.

#### 2 Μπάρα ενεργοποίησης

Η μπάρα ενεργοποίησης, μαζί με το κουμπί ασφαλίσης, θέτει το μαχαίρι εντός και εκτός λειτουργίας.

#### 3 Περιστρεφόμενες χειρολαβές

Οι περιστρεφόμενες χειρολαβές ασφαλίζουν το επάνω τμήμα του τιμονιού στο κάτω τμήμα τιμονιού και χρησιμεύουν στην αναδιπλωση του τιμονιού.

#### 4 Λαβή μεταφοράς

Η λαβή μεταφοράς χρησιμεύει στη μεταφορά του χλοοκοπτικού μηχανήματος.

#### 5 Μοχλός

Ο μοχλός χρησιμεύει στη ρύθμιση του ύψους κοπής.

#### 6 Χορτοσυλλέκτης

Το κομμένο χόρτο συλλέγεται στον χορτοσυλλέκτη.

#### 7 Στόμιο εξαγωγής

Το στόμιο εξαγωγής κλείνει τον αγωγό εξαγωγής.

#### 8 Ένδειξη στάθμης πλήρωσης

Η ένδειξη στάθμης πλήρωσης δείχνει το επίπεδο πλήρωσης του χορτοσυλλέκτη.

#### 9 Κουμπί ασφαλίσης

Το κουμπί ασφαλίσης, μαζί με την μπάρα ενεργοποίησης, θέτει το μαχαίρι εντός και εκτός λειτουργίας.

#### 10 Φις

Το φις συνδέει το χλοοκοπτικό μηχανήμα με το καλώδιο προέκτασης.

#### 11 Άνοιγμα

Το άνοιγμα χρησιμεύει ως σφιγκτήρας του καλωδίου σύνδεσης.

#### # Πινακίδα ισχύος με αριθμό εργαλείου

### 3.2 Σύμβολα

Τα σύμβολα μπορεί να είναι τοποθετημένα στο χλοοκοπτικό μηχανήμα κι έχουν την εξής σημασία:



Εγγυημένη στάθμη θορύβου σύμφωνα με την οδηγία 2000/14/EC σε dB(A), για τη σύγκριση εκπομπών θορύβων σε προϊόντα.



Το προϊόν δεν πρέπει να απορρίπτεται στα οικιακά απορρίμματα.



Ηλεκτρικό εργαλείο κατηγορίας προστασίας II



Εναλλασσόμενο ρεύμα

IPX4

Σήμανση IP



Ενεργοποιήστε το μαχαίρι.

## 4 Προφυλάξεις ασφαλείας

### 4.1 Προειδοποιητικά σύμβολα

#### ▲ ΠΡΟΕΙΔΟΠΟΙΗΣΗ

Τα προειδοποιητικά σύμβολα στο χλοοκοπτικό μηχανήμα έχουν την εξής σημασία:



Προσέξτε όλες τις υποδείξεις ασφαλείας και τα μέτρα που πρέπει να ληφθούν.



Διαβάστε, κατανοήστε και φυλάξτε τις οδηγίες χρήσης.



Δώστε προσοχή σε εκσφενδονιζόμενα αντικείμενα - τηρείτε αποστάσεις και κρατήστε μακριά τα τρίτα άτομα.



Μην αγγίζετε το περιστρεφόμενο μαχαίρι.



Εάν το καλώδιο σύνδεσης ή το καλώδιο προέκτασης έχουν υποστεί ζημιά: Τραβήξτε το φως από την πρίζα. Προσέξτε όλες τις υποδείξεις ασφαλείας για τον καθαρισμό, τη μεταφορά, τη φύλαξη, τη συντήρηση και την επισκευή.



Κρατάτε το καλώδιο σύνδεσης μακριά από το κοπτικό εργαλείο.



Προστατεύετε το χλοοκοπτικό μηχάνημα από βροχή και υγρασία.



## 4.2 Προβλεπόμενη χρήση

Το χλοοκοπτικό μηχάνημα STIHL RME 235.0 χρησιμοποιείται στην κοπή χόρτου.

### ▲ ΠΡΟΕΙΔΟΠΟΙΗΣΗ

- Εάν το χλοοκοπτικό μηχάνημα δεν χρησιμοποιηθεί με τον προβλεπόμενο τρόπο, ενδέχεται να προκληθούν σοβαροί ή θανάσιμοι τραυματισμοί και υλικές ζημιές.
  - ▶ Χρησιμοποιήστε το χλοοκοπτικό μηχάνημα με ένα καλώδιο προέκτασης.
  - ▶ Χρησιμοποιήστε το χλοοκοπτικό μηχάνημα με τον τρόπο που περιγράφεται στις παρούσες οδηγίες χρήσης.

## 4.3 Απαιτήσεις από τον χρήστη

### ▲ ΠΡΟΕΙΔΟΠΟΙΗΣΗ

- Οι χρήστες που δεν έχουν ενημερωθεί για τη χρήση δεν μπορούν να αντιληφθούν ή να εκτιμήσουν τους κινδύνους που απορρέουν από το χλοοκοπτικό μηχάνημα. Ο χρήστης και άλλα άτομα μπορεί να τραυματιστούν σοβαρά ή θανάσιμα.



- ▶ Διαβάστε, κατανοήστε και φυλάξτε τις οδηγίες χρήσης.

- ▶ Εάν το χλοοκοπτικό μηχάνημα παραδοθεί σε άλλο άτομο: Παραδώστε μαζί και τις οδηγίες χρήσης.
- ▶ Βεβαιωθείτε ότι ο χρήστης πληροί τις εξής προϋποθέσεις:
  - Ο χρήστης είναι ξεκούρατος.
  - Ο χρήστης έχει τις σωματικές, πνευματικές και αισθητηριακές ικανότητες να χρησιμοποιήσει το χλοοκοπτικό μηχάνημα και να εργαστεί με αυτό. Εάν ο χρήστης έχει περιορισμένες σωματικές, πνευματικές ή αισθητηριακές ικανότητες, τότε επιτρέπεται να εργαστεί μόνο υπό την επίβλεψη ενός αρμόδιου ατόμου.
  - Ο χρήστης μπορεί να αντιληφθεί και να αξιολογήσει τους κινδύνους που απορρέουν από το χλοοκοπτικό μηχάνημα.
  - Ο χρήστης συνειδητοποιεί ότι είναι υπεύθυνος για ατυχήματα και ζημιές.
  - Ο χρήστης είναι ενήλικας ή ο χρήστης εκπαιδεύεται επαγγελματικά υπό επίβλεψη, σύμφωνα με τους εθνικούς κανονισμούς.
  - Ο χρήστης έχει λάβει ενημέρωση από έναν εμπορικό αντιπρόσωπο STIHL ή άλλο εξειδικευμένο άτομο, προτού εργαστεί για πρώτη φορά με το χλοοκοπτικό μηχάνημα.
  - Ο χρήστης δεν βρίσκεται υπό την επίδραση οινοπνεύματος, φαρμάκων ή наркотικών ουσιών.
- ▶ Εάν υπάρχουν ασάφειες: Επικοινωνήστε με έναν εμπορικό αντιπρόσωπο της STIHL.

## 4.4 Ενδυμασία και εξοπλισμός

### ▲ ΠΡΟΕΙΔΟΠΟΙΗΣΗ

- Κατά τη διάρκεια της εργασίας ενδέχεται να εκσφενδονιστούν αντικείμενα προς τα επάνω με μεγάλη ταχύτητα. Ο χρήστης μπορεί να τραυματιστεί.
  - ▶ Φοράτε μακρύ παντελόνι από ανθεκτικό υλικό.
- Κατά τη διάρκεια της εργασίας μπορεί να αναδευτεί σκόνη. Η εισπνοή σκόνης μπορεί να βλάψει την υγεία και να προκαλέσει αλλεργικές αντιδράσεις.
  - ▶ Εάν αναδευτεί σκόνη: Φορέστε μάσκα προστασίας της αναπνοής.
- Ο ακατάλληλος ρουχισμός μπορεί να παγιδευτεί σε ξύλα, κλαδιά ή στο χλοοκοπτικό μηχάνημα. Οι χρήστες χωρίς κατάλληλο ρουχισμό μπορεί να τραυματιστούν σοβαρά.
  - ▶ Φοράτε στενά ρούχα.
  - ▶ Βγάλτε τα μαντήλια και τα κοσμήματα.

- Κατά τη διάρκεια του καθαρισμού, της συντήρησης ή της μεταφοράς, ο χρήστης μπορεί να έρθει σε επαφή με το μαχαίρι. Ο χρήστης μπορεί να τραυματιστεί.
  - ▶ Φοράτε γάντια προστασίας.
- Εάν ο χρήστης φορά ακατάλληλα υποδήματα, μπορεί να γλιστρήσει. Ο χρήστης μπορεί να τραυματιστεί.
  - ▶ Φοράτε κλειστά, σταθερά υποδήματα με αντιολισθητικές σόλες.
- Κατά το τρόχισμα των μαχαιριών μπορεί να εκσφενδονιστούν μικρά κομμάτια υλικού. Ο χρήστης μπορεί να τραυματιστεί.
  - ▶ Φοράτε προστατευτικά γυαλιά που εφαρμόζουν καλά. Στο εμπόριο διατίθενται κατάλληλα προστατευτικά γυαλιά που συμμορφώνονται με το πρότυπο EN 166 ή τους εθνικούς κανονισμούς και φέρουν την αντίστοιχη σήμανση.
  - ▶ Φοράτε γάντια προστασίας.

## 4.5 Περιοχή εργασίας και περιβάλλον

### 4.5.1 Χλοοκοπτικό μηχάνημα

## ▲ ΠΡΟΕΙΔΟΠΟΙΗΣΗ

- Τα άτομα που δεν συμμετέχουν στις εργασίες, τα παιδιά και τα ζώα δεν μπορούν να αντιληφθούν και να εκτιμήσουν τους κινδύνους που απορρέουν από το χλοοκοπτικό μηχάνημα και τα εκσφενδονιζόμενα αντικείμενα. Τα άτομα που δεν συμμετέχουν στις εργασίες, τα παιδιά και τα ζώα μπορεί να τραυματιστούν σοβαρά και να προκληθούν υλικές ζημιές.
  - ▶ Κρατήστε μακριά από την επικίνδυνη περιοχή τα άτομα που δεν συμμετέχουν στις εργασίες, τα παιδιά και τα ζώα.
  - ▶ Κρατάτε απόσταση από αντικείμενα.
  - ▶ Μην αφήνετε χωρίς επιτήρηση το χλοοκοπτικό μηχάνημα.
  - ▶ Βεβαιωθείτε, ότι τα παιδιά δεν θα παίζουν με το χλοοκοπτικό μηχάνημα.
- Εάν ο χρήστης εργαστεί στη βροχή, μπορεί να γλιστρήσει. Ο χρήστης μπορεί να τραυματιστεί σοβαρά ή θανάσιμα.
  - ▶ Όταν βρέχει: Μην εργάζεστε.
- Το χλοοκοπτικό μηχάνημα δεν είναι αδιάβροχο. Εάν χρησιμοποιηθεί σε βροχή ή σε υγρό περιβάλλον, υπάρχει κίνδυνος ηλεκτροπληξίας. Ο χρήστης μπορεί να τραυματιστεί και το χλοοκοπτικό μηχάνημα να υποστεί ζημιά.
  - ▶ Μην εργάζεστε στη βροχή και σε υγρό περιβάλλον.
  - ▶ Μην κόβετε βρεγμένο χόρτο.

- Τα ηλεκτρικά εξαρτήματα του χλοοκοπτικού μηχανήματος μπορεί να δημιουργήσουν σπινθήρες. Οι σπινθήρες μπορεί να προκαλέσουν πυρκαγιές και εκρήξεις σε περιβάλλον όπου υπάρχει κίνδυνος ανάφλεξης ή έκρηξης. Μπορεί να προκληθούν σοβαροί ή θανάσιμοι τραυματισμοί και υλικές ζημιές.
  - ▶ Μην εργάζεστε σε περιβάλλον όπου υπάρχει κίνδυνος ανάφλεξης ή έκρηξης.
- Στο καλώδιο προέκτασης μπορεί να σκοντάψουν άτομα. Μπορεί να τραυματιστούν άτομα και να προκληθούν ζημιές στο χλοοκοπτικό μηχάνημα.
  - ▶ Τοποθετείτε το καλώδιο προέκτασης χαμηλά στο έδαφος και σε ορατό σημείο.

## 4.6 Ασφαλής κατάσταση

### 4.6.1 Χλοοκοπτικό μηχάνημα

Το χλοοκοπτικό μηχάνημα βρίσκεται σε ασφαλή κατάσταση όταν πληρούνται οι εξής προϋποθέσεις:

- Το χλοοκοπτικό μηχάνημα δεν έχει υποστεί ζημιές.
- Το καλώδιο προέκτασης και το φινι δεν παρουσιάζουν ζημιές.
- Το χλοοκοπτικό μηχάνημα είναι καθαρό και στεγνό.
- Τα χειριστήρια λειτουργούν και δεν έχουν τροποποιηθεί.
- Το μαχαίρι είναι σωστά τοποθετημένο.
- Έχει τοποθετηθεί γνήσιος πρόσθετος εξοπλισμός STIHL για αυτό το χλοοκοπτικό μηχάνημα.
- Ο πρόσθετος εξοπλισμός είναι σωστά τοποθετημένος.

## ▲ ΠΡΟΕΙΔΟΠΟΙΗΣΗ



- Τα εξαρτήματα δεν μπορούν να λειτουργήσουν πλέον σωστά όταν δεν βρίσκονται σε ασφαλή κατάσταση, ενώ ενδέχεται να τεθούν εκτός λειτουργίας και οι διατάξεις ασφαλείας. Μπορεί να προκληθούν σοβαροί ή θανάσιμοι τραυματισμοί.
  - ▶ Εργάζεστε μόνο με το χλοοκοπτικό μηχάνημα όταν αυτό δεν έχει υποστεί ζημιά.
  - ▶ Εργάζεστε μόνον όταν το καλώδιο προέκτασης και το φινι δεν φέρουν ζημιές.
  - ▶ Εάν το χλοοκοπτικό μηχάνημα είναι λερωμένο ή βρεγμένο: Καθαρίστε το χλοοκοπτικό μηχάνημα και αφήστε το να στεγνώσει.
  - ▶ Μην τροποποιείτε το χλοοκοπτικό μηχάνημα.
  - ▶ Εάν τα χειριστήρια δεν λειτουργούν: Μην εργάζεστε με το χλοοκοπτικό μηχάνημα.



- ▶ Τοποθετήστε γνήσιο πρόσθετο εξοπλισμό STIHL για αυτό το χλοοκοπτικό μηχανήμα.
- ▶ Τοποθετήστε το μαχαίρι με τον τρόπο που περιγράφεται στις παρούσες οδηγίες χρήσης.
- ▶ Τοποθετείτε τον πρόσθετο εξοπλισμό με τον τρόπο που περιγράφεται στις παρούσες οδηγίες χρήσης ή στις οδηγίες χρήσης του πρόσθετου εξοπλισμού.
- ▶ Μην εισάγετε αντικείμενα στα ανοίγματα του χλοοκοπτικού μηχανήματος.
- ▶ Αντικαταστήστε τις φθαρμένες ή ελαττωματικές πινακίδες υποδείξεων.
- ▶ Εάν υπάρχουν ασάφειες: Επικοινωνήστε με έναν εμπορικό αντιπρόσωπο της STIHL.

#### 4.6.2 Μαχαίρι

Το μαχαίρι βρίσκεται σε ασφαλή κατάσταση όταν πληρούνται οι εξής προϋποθέσεις:

- Το μαχαίρι και τα εξαρτήματα τοποθέτησης δεν φέρουν ζημιές.
- Το μαχαίρι δεν είναι στραβωμένο.
- Το μαχαίρι είναι σωστά τοποθετημένο.
- Το μαχαίρι είναι σωστά τροχισμένο.
- Το μαχαίρι δεν έχει γρέζια.
- Το μαχαίρι είναι σωστά ζυγοσταθμισμένο.
- Δεν έχει ξεπεραστεί το κατώτατο όριο για το ελάχιστο πάχος μαχαιριού,  18.2.
- Δεν έχει ξεπεραστεί το κατώτατο όριο τροχίσματος του μαχαιριού,  18.2.
- Έχει τηρηθεί η γωνία τροχίσματος,  18.2.

### ▲ ΠΡΟΕΙΔΟΠΟΙΗΣΗ

- Σε μη ασφαλή κατάσταση ενδέχεται να λυθούν και να εκσφενδονιστούν μέρη του μαχαιριού. Μπορεί να προκληθούν σοβαροί τραυματισμοί.
  - ▶ Εργάζεστε μόνον με ένα μαχαίρι και εξαρτήματα τοποθέτησης που δεν φέρουν ζημιές.
  - ▶ Τοποθετήστε σωστά τα μαχαίρια.
  - ▶ Τροχίστε σωστά τα μαχαίρια.
  - ▶ Εάν έχει ξεπεραστεί το κατώτατο όριο για το ελάχιστο πάχος: Αντικαταστήστε τα μαχαίρια.
  - ▶ Εάν έχει ξεπεραστεί το όριο τροχίσματος: Αντικαταστήστε τα μαχαίρια.
  - ▶ Ζητήστε από έναν εμπορικό αντιπρόσωπο STIHL να ζυγοσταθμίσει τα μαχαίρια.
  - ▶ Εάν υπάρχουν ασάφειες: Επικοινωνήστε με έναν εμπορικό αντιπρόσωπο της STIHL.

#### 4.7 Ηλεκτρική σύνδεση

Η επαφή με ηλεκτροφόρα εξαρτήματα μπορεί να προκληθεί από τις παρακάτω αιτίες:

- Το καλώδιο προέκτασης παρουσιάζει ζημιές.
- Το φως του καλωδίου προέκτασης παρουσιάζει ζημιές.

- Η πρίζα δεν είναι σωστά εγκατεστημένη.

### ▲ ΚΙΝΔΥΝΟΣ

- Η επαφή με ηλεκτροφόρα εξαρτήματα μπορεί να οδηγήσει σε ηλεκτροπληξία. Ο χρήστης μπορεί να τραυματιστεί σοβαρά ή θανάσιμα.
  - ▶ Βεβαιωθείτε ότι το καλώδιο προέκτασης ή το σταθερά συνδεδεμένο καλώδιο σύνδεσης και τα φως τους δεν παρουσιάζουν ζημιές.



Εάν το καλώδιο προέκτασης ή το σταθερά συνδεδεμένο καλώδιο τροφοδοσίας έχει υποστεί ζημιά:

- ▶ Μην αγγίζετε το φθαρμένο σημείο.
  - ▶ Τραβήξτε το φως από την πρίζα.
  - ▶ Ζητήστε από τον εμπορικό αντιπρόσωπο της STIHL να αντικαταστήσει το σταθερά συνδεδεμένο καλώδιο τροφοδοσίας.
  - ▶ Πιάνετε το καλώδιο προέκτασης και το φως μόνο με στεγνά χέρια.
  - ▶ Συνδέστε το φως του καλωδίου προέκτασης σε μία σωστά εγκατεστημένη πρίζα σούκο που προστατεύεται από κατάλληλη ασφάλεια.
  - ▶ Συνδέστε το χλοοκοπτικό μηχανήμα μέσω ενός διακόπτη διαφυγής ρεύματος (30 mA, 30 ms).
  - Ένα φθαρμένο ή ακατάλληλο καλώδιο προέκτασης μπορεί να οδηγήσει σε ηλεκτροπληξία. Μπορεί να προκληθούν σοβαροί ή θανάσιμοι τραυματισμοί.
    - ▶ Χρησιμοποιείτε ένα καλώδιο προέκτασης με τη σωστή διατομή καλωδίου,  18.
    - ▶ Χρησιμοποιείτε ένα καλώδιο προέκτασης που προστατεύεται από σταγόνες νερού και είναι εγκεκριμένο για χρήση σε εξωτερικούς χώρους.
- ### ▲ ΠΡΟΕΙΔΟΠΟΙΗΣΗ
- Η λανθασμένη τάση ή συχνότητα δικτύου κατά τη διάρκεια εργασίας μπορεί να οδηγήσει σε υπερβολική τάση στο χλοοκοπτικό μηχανήμα. Το χλοοκοπτικό μηχανήμα μπορεί να υποστεί ζημιές.
    - ▶ Βεβαιωθείτε ότι η τάση και η συχνότητα του ηλεκτρικού δικτύου συμφωνούν με τα στοιχεία που αναγράφονται στην πινακίδα ισχύος του χλοοκοπτικού μηχανήματος.
  - Εάν συνδεθούν περισσότερα ηλεκτρικά εργαλεία σε ένα πολύπριζο ενδέχεται να προκληθεί υπερφόρτωση των ηλεκτρικών εξαρτημάτων κατά την εργασία. Τα ηλεκτρικά εξαρτήματα μπορεί να ζεσταθούν και να προκαλέσουν ανάφλεξη. Μπορεί να προκληθούν σοβαροί ή θανάσιμοι τραυματισμοί και υλικές ζημιές.
    - ▶ Συνδέστε το χλοοκοπτικό μηχανήμα σε ξεχωριστή πρίζα.

- ▶ Μη συνδέετε το χλοοκοπτικό μηχάνημα σε πολύπριζα.
- Ένα λάθος τοποθετημένο καλώδιο προέκτασης μπορεί να υποστεί ζημιές ενώ μπορούν να σκοντάψουν άτομα σε αυτό. Μπορεί να τραυματιστούν άτομα και να προκληθούν ζημιές στο καλώδιο προέκτασης.
  - ▶ Τοποθετήστε το καλώδιο προέκτασης με τέτοιον τρόπο ώστε να μην μπορεί να το αγγίξει το χλοοκοπτικό μηχάνημα.
  - ▶ Τοποθετήστε το καλώδιο προέκτασης και σημαδέψτε το με τέτοιον τρόπο και ώστε να μην μπορούν να σκοντάψουν άτομα σε αυτό.
  - ▶ Τοποθετήστε το καλώδιο προέκτασης με τέτοιον τρόπο ώστε να μην μπορεί να ταυθεί ή να μπερδευτεί.
  - ▶ Τοποθετήστε το καλώδιο προέκτασης με τέτοιον τρόπο ώστε να μην μπορεί υποστεί ζημιά, να σακιστεί, να συνθλιβεί ή να τριφτεί κάπου.
  - ▶ Προστατέψτε το καλώδιο προέκτασης από τη θερμότητα, τα λάδια και τα χημικά.
  - ▶ Τοποθετείτε το καλώδιο προέκτασης επάνω σε στεγνή επιφάνεια.
- Κατά τη διάρκεια εργασίας, το καλώδιο προέκτασης θερμαίνεται. Εάν η θερμότητα δεν μπορεί να απομακρυνθεί, ενδέχεται να προκληθεί πυρκαγιά.
  - ▶ Εάν χρησιμοποιείτε μομππίνα καλωδίου: Ξετυλίξτε τελείως την μομππίνα καλωδίου.

## 4.8 Εργασία

### ▲ ΠΡΟΕΙΔΟΠΟΙΗΣΗ

- Σε ορισμένες περιπτώσεις, ο χρήστης δεν μπορεί να εργαστεί συγκεντρωμένος. Ο χρήστης μπορεί να σκοντάψει, να πέσει και να τραυματιστεί σοβαρά.
  - ▶ Εργάζεστε ήρεμα και προσεκτικά.
  - ▶ Εάν οι συνθήκες φωτισμού και ορατότητας είναι κακές: Μην εργάζεστε με το χλοοκοπτικό μηχάνημα.
  - ▶ Χειρίζεστε μόνοι σας το χλοοκοπτικό μηχάνημα.
  - ▶ Προσέχετε για εμπόδια.
  - ▶ Μην ανατρέπετε το χλοοκοπτικό μηχάνημα.
  - ▶ Εργάζεστε σε όρθια στάση στο έδαφος και διατηρήστε την ισορροπία σας.
  - ▶ Εάν εμφανιστούν σημάδια κόπωσης: Κάντε ένα διάλειμμα.
  - ▶ Εάν εργάζεστε σε πλαγιά: Κόβετε το χόρτο κάθετα προς την πλαγιά.
  - ▶ Μην εργάζεστε σε πλαγιές με κλίση πάνω από 25° (46,6 %).

- Ο χρήστης μπορεί να κοπεί από το περιστρεφόμενο μαχαίρι. Ο χρήστης μπορεί να τραυματιστεί σοβαρά.



- ▶ Μην αγγίζετε το περιστρεφόμενο μαχαίρι.
- ▶ Εάν το μαχαίρι μπλοκαριστεί από κάποιο αντικείμενο: Απενεργοποιήστε το χλοοκοπτικό μηχάνημα και τραβήξτε την υποδοχή του καλωδίου προέκτασης από το φίς του χλοοκοπτικού μηχανήματος. Μετά απομακρύνετε το αντικείμενο.
- Εάν το χλοοκοπτικό μηχάνημα παρουσιάζει ασυνήθιστη συμπεριφορά κατά τη διάρκεια εργασίας, ενδέχεται να βρίσκεται σε μη ασφαλή κατάσταση. Μπορεί να προκληθούν σοβαροί τραυματισμοί και υλικές ζημιές.
  - ▶ Τερματίστε την εργασία, απενεργοποιήστε το χλοοκοπτικό μηχάνημα, τραβήξτε την υποδοχή του καλωδίου προέκτασης από το φίς του χλοοκοπτικού μηχανήματος και αναζητήστε έναν εμπορικό αντιπρόσωπο STIHL.
- Κατά τη διάρκεια εργασίας μπορεί να παρατηρηθούν κραδασμοί από το χλοοκοπτικό μηχάνημα.
  - ▶ Φοράτε γάντια προστασίας.
  - ▶ Κάντε διαλείμματα.
  - ▶ Εάν παρουσιαστούν διαταραχές του κυκλοφορικού συστήματος: Απευθυνθείτε σε γιατρό.
- Εάν κατά τη διάρκεια εργασίας το μαχαίρι έρθει σε επαφή με ξένο αντικείμενο, μπορεί αυτό ή μέρη αυτού να υποστούν ζημιά ή να εκσφενδονιστούν με μεγάλη ταχύτητα. Μπορεί να προκληθούν τραυματισμοί και υλικές ζημιές.
  - ▶ Απομακρύνετε τα ξένα αντικείμενα από την περιοχή εργασίας.
- Εάν απελευθερωθεί η μπάρα ενεργοποίησης, το μαχαίρι συνεχίζει να περιστρέφεται για λίγη ώρα. Μπορεί να προκληθούν σοβαροί τραυματισμοί.
  - ▶ Περιμένετε μέχρι να σταματήσει να περιστρέφεται το μαχαίρι.
- Εάν το περιστρεφόμενο μαχαίρι έρθει σε επαφή με κάποιο σκληρό αντικείμενο, ενδέχεται να δημιουργηθούν σπινθήρες. Οι σπινθήρες μπορεί να προκαλέσουν πυρκαγιές σε περιβάλλον όπου υπάρχει κίνδυνος ανάφλεξης. Μπορεί να προκληθούν σοβαροί ή θανάσιμοι τραυματισμοί και υλικές ζημιές.
  - ▶ Μην εργάζεστε σε περιβάλλον όπου υπάρχει κίνδυνος ανάφλεξης.
- Εάν σταθμεύσετε το χλοοκοπτικό μηχάνημα σε κεκλιμένη επιφάνεια, μπορεί να κυλήσει ανεξέλεγκτα. Μπορεί να προκληθούν τραυματισμοί και υλικές ζημιές.

- ▶ Αφήστε το χλοοκοπτικό μηχάνημα μόνο όταν βρίσκεται σε μία επίπεδη επιφάνεια και δεν υπάρχει κίνδυνος να κυλήσει από μόνο του.
- Εάν στερεωθούν αντικείμενα στο τιμόνι, ενδέχεται το χλοοκοπτικό μηχάνημα να ανατραπεί λόγω του πρόσθετου βάρους. Μπορεί να προκληθούν τραυματισμοί και υλικές ζημιές.
  - ▶ Μην στερεώνετε αντικείμενα στο τιμόνι.

## ▲ ΚΙΝΔΥΝΟΣ

- Εάν υπάρχουν ηλεκτροφόρα καλώδια στην περιοχή εργασίας, το μαχαίρι μπορεί να έρθει σε επαφή με αυτά και να προκαλέσει ζημιές. Ο χρήστης μπορεί να τραυματιστεί σοβαρά ή θανάσιμα.
  - ▶ Μην εργάζεστε σε περιβάλλον με ηλεκτροφόρα καλώδια.
- Εάν η εργασία εκτελείται κατά τη διάρκεια καταιγίδας, ο χρήστης ενδέχεται να χτυπηθεί από κεραυνό. Ο χρήστης μπορεί να τραυματιστεί σοβαρά ή θανάσιμα.
  - ▶ Σε περίπτωση καταιγίδας: Μην εργάζεστε.

## 4.9 Μεταφορά

### 4.9.1 Μεταφορά

## ▲ ΠΡΟΕΙΔΟΠΟΙΗΣΗ

- Κατά τη μεταφορά, το χλοοκοπτικό μηχάνημα μπορεί να ανατραπεί ή να μετακινηθεί. Μπορεί να προκληθούν τραυματισμοί και υλικές ζημιές.
  - ▶ Απενεργοποιήστε το χλοοκοπτικό μηχάνημα και τραβήξτε την υποδοχή του καλωδίου προέκτασης από το φινι του χλοοκοπτικού μηχανήματος.
  - ▶ Περιμένετε μέχρι να σταματήσει να περιστρέφεται το μαχαίρι.
  - ▶ Ασφαλίστε το χλοοκοπτικό μηχάνημα με ιμάντες πρόσδεσης, λουριά ή δίχτυ, έτσι ώστε να μην μπορεί να ανατραπεί και να μετακινηθεί.

## 4.10 Φύλαξη

### 4.10.1 Φύλαξη

## ▲ ΠΡΟΕΙΔΟΠΟΙΗΣΗ

- Τα παιδιά δεν μπορούν να αντιληφθούν και να αξιολογήσουν τους κινδύνους που απορρέουν από το χλοοκοπτικό μηχάνημα. Τα παιδιά μπορεί να τραυματιστούν σοβαρά.
  - ▶ Τραβήξτε το φινι του καλωδίου προέκτασης από την πρίζα.
  - ▶ Τραβήξτε την υποδοχή του καλωδίου προέκτασης από το φινι του χλοοκοπτικού μηχανήματος.

- ▶ Φυλάξτε το χλοοκοπτικό μηχάνημα μακριά από παιδιά.
- Οι ηλεκτρικές επαφές του χλοοκοπτικού μηχανήματος και τα μεταλλικά μέρη μπορεί να οξειδωθούν από την υγρασία. Το χλοοκοπτικό μηχάνημα μπορεί να υποστεί ζημιές.
  - ▶ Τραβήξτε το φινι του καλωδίου προέκτασης από την πρίζα.
  - ▶ Τραβήξτε την υποδοχή του καλωδίου προέκτασης από το φινι του χλοοκοπτικού μηχανήματος.
  - ▶ Φυλάξτε το χλοοκοπτικό μηχάνημα σε καθαρό και στεγνό μέρος.
- Εάν φυλάξετε το χλοοκοπτικό μηχάνημα σε κεκλιμένη επιφάνεια, μπορεί να κυλήσει ανεξέλεγκτα. Μπορεί να προκληθούν τραυματισμοί και υλικές ζημιές.
  - ▶ Φυλάσσετε το χλοοκοπτικό μηχάνημα μόνο σε επίπεδες επιφάνειες.

## 4.11 Καθαρισμός, συντήρηση και επισκευή

## ▲ ΠΡΟΕΙΔΟΠΟΙΗΣΗ

- Εάν κατά τον καθαρισμό, τη συντήρηση ή την επισκευή είναι τοποθετημένο το φινι σε μία πρίζα, το χλοοκοπτικό μηχάνημα μπορεί να ενεργοποιηθεί ακούσια. Μπορεί να προκληθούν σοβαροί τραυματισμοί και υλικές ζημιές.
  - ▶ Τραβήξτε το φινι του καλωδίου προέκτασης από την πρίζα.



- ▶ Τραβήξτε την υποδοχή του καλωδίου προέκτασης από το φινι του χλοοκοπτικού μηχανήματος.
- ▶ Περιμένετε μέχρι να σταματήσει να περιστρέφεται το μαχαίρι.
- Τα ισχυρά καθαριστικά και ο καθαρισμός με δέσμη νερού ή με αιχμηρά αντικείμενα μπορεί να προκαλέσουν ζημιές στο χλοοκοπτικό μηχάνημα ή το μαχαίρι. Εάν το χλοοκοπτικό μηχάνημα και το μαχαίρι δεν καθαριστούν σωστά, μπορεί ορισμένα εξαρτήματα να μην λειτουργούν πλέον σωστά και να τεθούν εκτός λειτουργίας και οι διατάξεις ασφαλείας. Μπορεί να προκληθούν σοβαροί τραυματισμοί.
  - ▶ Καθαρίζετε το χλοοκοπτικό μηχάνημα και το μαχαίρι με τον τρόπο που περιγράφεται στις παρούσες οδηγίες χρήσης.
- Εάν το χλοοκοπτικό μηχάνημα ή το μαχαίρι δεν συντηρηθούν ή επισκευαστούν σωστά, μπορεί ορισμένα εξαρτήματα να μην λειτουργούν πλέον σωστά και να τεθούν εκτός λειτουργίας και οι διατάξεις ασφαλείας. Μπορεί να

- προκληθούν σοβαροί ή θανάσιμοι τραυματισμοί.
- ▶ Μην συντηρείτε και μην επισκευάζετε μόνοι σας το χλοοκοπτικό μηχάνημα.
  - ▶ Εάν το χλοοκοπτικό μηχάνημα πρέπει να συντηρηθεί ή να επισκευαστεί: Επικοινωνήστε με έναν εμπορικό αντιπρόσωπο της STIHL.
  - ▶ Συντηρήστε το μαχαίρι με τον τρόπο που περιγράφεται στις παρούσες οδηγίες χρήσης.
  - Κατά τη διάρκεια του καθαρισμού, της συντήρησης ή της επισκευής του μαχαιριού, ο χρήστης μπορεί να κοπεί από τις αιχμηρές ακμές κοπής. Ο χρήστης μπορεί να τραυματιστεί.
    - ▶ Φοράτε γάντια προστασίας.
  - Κατά το τρόχισμα το μαχαίρι μπορεί να ζεσταθεί. Ο χρήστης μπορεί να υποστεί εγκαύματα.
    - ▶ Περιμένετε μέχρι να κρυώσει το μαχαίρι.
    - ▶ Φοράτε γάντια προστασίας.
  - Το μαχαίρι του χλοοκοπτικού μηχανήματος μπορεί να κινηθεί ακόμη και όταν ο κινητήρας είναι απενεργοποιημένος. Κατά τη συντήρηση του μαχαιριού ο χρήστης μπορεί να τραυματιστεί από την κινούμενο μαχαίρι.
    - ▶ Εργαστείτε με προσοχή.
    - ▶ Φοράτε γάντια προστασίας.
  - Το μαχαίρι του χλοοκοπτικού μηχανήματος μπορεί να περιστραφεί. Κατά τη συντήρηση του μαχαιριού, ο χρήστης μπορεί να παγιδεύσει τα δάχτυλά του ανάμεσα στο κινούμενο μαχαίρι και τα σταθερά μέρη του χλοοκοπτικού μηχανήματος.
    - ▶ Εργαστείτε με προσοχή.
    - ▶ Φοράτε γάντια προστασίας.

## 5 Προετοιμασία χλοοκοπτικού μηχανήματος για χρήση

### 5.1 Προετοιμασία χλοοκοπτικού μηχανήματος για χρήση

Πριν από κάθε έναρξη εργασίας θα πρέπει να εκτελεστούν τα παρακάτω βήματα:

- ▶ Αφαιρέστε το υλικό συσκευασίας και τις ασφάλειες μεταφοράς.
- ▶ Βεβαιωθείτε ότι τα παρακάτω εξαρτήματα βρίσκονται σε ασφαλή κατάσταση:
  - Χλοοκοπτικό μηχάνημα, [βλ. 4.6.1.](#)
  - Μαχαίρι, [βλ. 4.6.2.](#)
- ▶ Καθαρίστε το χλοοκοπτικό μηχάνημα, [βλ. 14.2.](#)
- ▶ Ελέγξτε το μαχαίρι, [βλ. 9.2.](#)
- ▶ Τοποθετήστε το τιμόνι, [βλ. 6.1](#)
- ▶ Ανοίξτε το τιμόνι, [βλ. 6.2.1.](#)

- ▶ Συνδέστε το φινι του χλοοκοπτικού μηχανήματος σε ένα καλωδίο προέκτασης, [βλ. 7.1.](#)
- ▶ Συνδέστε το φινι του καλωδίου προέκτασης σε μία εύκολα προσβάσιμη πρίζα.
- ▶ Εάν πρόκειται να γίνει κοπή χόρτου και το κομμένο χόρτο θα συλλεχθεί στον χορτοσυλλέκτη: Κρεμάστε τον χορτοσυλλέκτη, [βλ. 6.3.2.](#)
- ▶ Εάν πρόκειται να γίνει κοπή χόρτου και το κομμένο χόρτο θα εξαχθεί από το πίσω μέρος: Ξεκρεμάστε τον χορτοσυλλέκτη, [βλ. 6.3.3.](#)
- ▶ Ρυθμίστε το ύψος κοπής, [βλ. 10.2.](#)
- ▶ Ελέγξτε τα χειριστήρια, [βλ. 9.1.](#)
- ▶ Εάν δεν είναι δυνατή η εκτέλεση των βημάτων: Μην χρησιμοποιείτε το χλοοκοπτικό μηχάνημα και επικοινωνήστε με έναν εμπορικό αντιπρόσωπο STIHL.

## 6 Συναρμολόγηση χλοοκοπτικού μηχανήματος

### 6.1 Τοποθέτηση τιμονιού

- ▶ Θέστε το χλοοκοπτικό μηχάνημα εκτός λειτουργίας.
- ▶ Τραβήξτε την υποδοχή του καλωδίου προέκτασης από το φινι του χλοοκοπτικού μηχανήματος.
- ▶ Τοποθετήστε το χλοοκοπτικό μηχάνημα σε μια επίπεδη επιφάνεια.

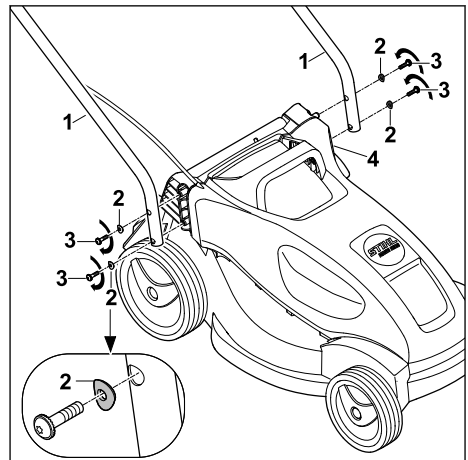

- ▶ Κρατήστε τα κάτω τμήματα τιμονιού (1) με τέτοιο τρόπο στο χλοοκοπτικό μηχάνημα, ώστε να συμπίπτουν οι οπές.

- ▶ Περάστε τις βίδες (3) μαζί με τις ροδέλες (2) μέσα από τις οπές στο κάτω τμήμα του τιμονιού (1) και στο χλοοκοπτικό μηχανήμα (4), από έξω προς τα μέσα, βιδώστε και σφίξτε. Και τα δύο κάτω τμήματα τιμονιού (1) είναι σταθερά συνδεδεμένα με το χλοοκοπτικό μηχανήμα (4).
- ▶ Το επάνω τμήμα του τιμονιού μπορεί να ρυθμιστεί σε 2 ύψη (a, b).

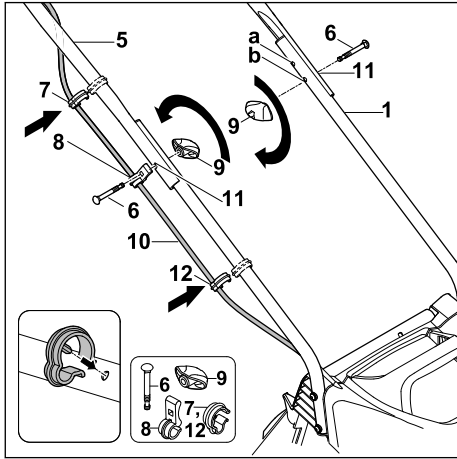

- ▶ Κρατήστε το επάνω τμήμα τιμονιού (5) με τέτοιο τρόπο επάνω στα κάτω τμήματα τιμονιού (1), ώστε να συμπίπτουν οι οπές.
- ▶ Τοποθετήστε το καλώδιο (10) στο κλιπ καλωδίου (8).
- ▶ Στην πλευρά που βρίσκεται το καλώδιο, περάστε τη βίδα (6) μέσα από τις οπές (11) στο κλιπ καλωδίου (8), στο επάνω τμήμα του τιμονιού (5) και το κάτω τμήμα τιμονιού (1), από έξω προς τα μέσα.
- ▶ Στην άλλη πλευρά, περάστε τη βίδα (6) μέσα από τις οπές (11) στο επάνω τμήμα του τιμονιού (5) και το κάτω τμήμα τιμονιού (1), από έξω προς τα μέσα.
- ▶ Περάστε τις περιστρεφόμενες χειρολαβές (9) στις δύο πλευρές επάνω στις βίδες (6) και βιδώστε τον.  
Το επάνω τμήμα του τιμονιού (5) είναι σταθερά συνδεδεμένο με τα κάτω τμήματα του τιμονιού (1).
- ▶ Τοποθετήστε το καλώδιο (10) στο κλιπ καλωδίου (7).
- ▶ Πιέστε το κλιπ καλωδίου (7) στο επάνω τμήμα του τιμονιού (5) και κουμπώστε το.
- ▶ Τοποθετήστε το καλώδιο (10) στο κλιπ καλωδίου (12).
- ▶ Πιέστε το κλιπ καλωδίου (12) στο κάτω τμήμα του τιμονιού (1) και κουμπώστε το.

Το τιμόνι δεν χρειάζεται να αφαιρεθεί ξανά.

## 6.2 Αναδίπλωση και σύμπτυξη τιμονιού

### 6.2.1 Ανοίγμα τιμονιού

- ▶ Θέστε το χλοοκοπτικό μηχανήμα εκτός λειτουργίας.
- ▶ Τραβήξτε την υποδοχή του καλωδίου προέκτασης από το φινι του χλοοκοπτικού μηχανήματος.
- ▶ Τοποθετήστε το χλοοκοπτικό μηχανήμα σε μια επίπεδη επιφάνεια.

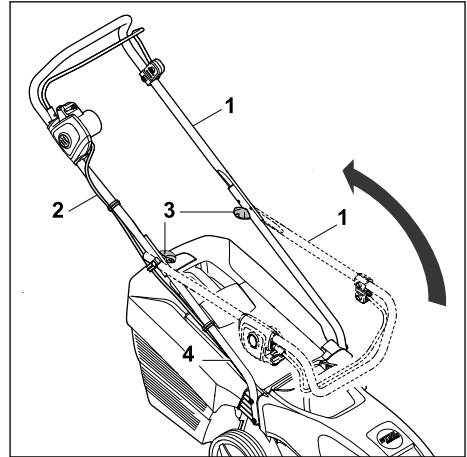

- ▶ Διπλώστε το επάνω τμήμα του τιμονιού (1) και κρατήστε το με το ένα χέρι. Προσέξτε ώστε να μην προκληθούν φθορές στο καλώδιο (2).
- ▶ Βιδώστε τις περιστρεφόμενες χειρολαβές (3). Το επάνω τμήμα του τιμονιού (1) είναι σταθερά συνδεδεμένο με το κάτω τμήμα του τιμονιού (4).

### 6.2.2 Σύμπτυξη τιμονιού

Για να μειώσετε τον απαιτούμενο χώρο κατά τη μεταφορά ή αποθήκευση μπορείτε να αναδιπλώσετε το τιμόνι.

- ▶ Θέστε το χλοοκοπτικό μηχανήμα εκτός λειτουργίας.
- ▶ Τραβήξτε την υποδοχή του καλωδίου προέκτασης από το φινι του χλοοκοπτικού μηχανήματος.
- ▶ Τοποθετήστε το χλοοκοπτικό μηχανήμα σε μια επίπεδη επιφάνεια.

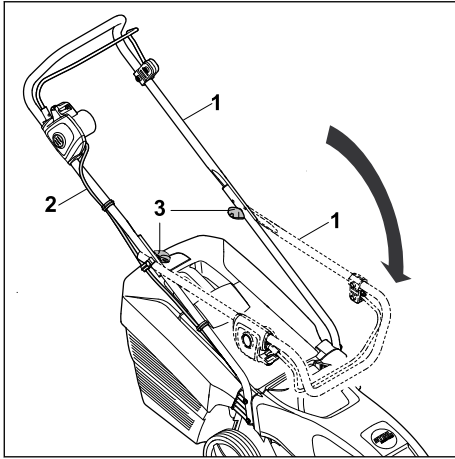

- ▶ Ξεβιδώστε τις περιστρεφόμενες χειρολαβές (3) μέχρι να περιστρέφονται ελεύθερα.
- ▶ Διπλώστε το επάνω τμήμα τιμονιού (1) προς τα μπροστά και προσέξτε ώστε να μην προκληθούν ζημιές στο καλώδιο (2).

### 6.3 Συναρμολόγηση, κρέμασμα και ξεκρέμασμα χορτοσυλλέκτη

#### 6.3.1 Συναρμολόγηση χορτοσυλλέκτη

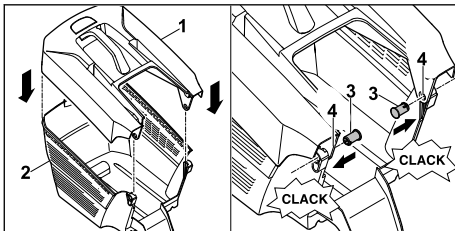

- ▶ Τοποθετήστε το επάνω μέρος χορτοσυλλέκτη (1) στο κάτω μέρος χορτοσυλλέκτη (2).
- ▶ Πιέστε τον πείρο (3) από την εσωτερική πλευρά και μέσα από τα ανοίγματα (4).
- ▶ Πιέστε το επάνω μέρος του χορτοσυλλέκτη (1) προς τα κάτω. Το επάνω μέρος του χορτοσυλλέκτη κουμπώνει με το χαρακτηριστικό κλικ.

#### 6.3.2 Τοποθέτηση του χορτοσυλλέκτη

- ▶ Θέστε το χλοοκοπτικό μηχανήμα εκτός λειτουργίας.
- ▶ Τραβήξτε την υποδοχή του καλωδίου προέκτασης από το φιντ του χλοοκοπτικού μηχανήματος.
- ▶ Τοποθετήστε το χλοοκοπτικό μηχανήμα σε μια επίπεδη επιφάνεια.

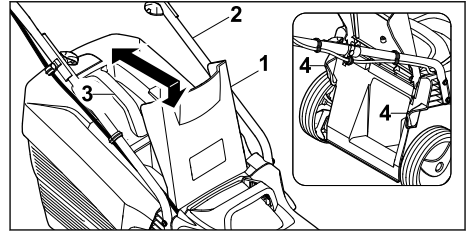

- ▶ Ανοίξτε και κρατήστε ανοικτό το στόμιο εξαγωγής (1).
- ▶ Πιάστε τον χορτοσυλλέκτη (2) από τη λαβή (3) και κρεμάστε τον με τα άγκιστρα στις υποδοχές (4).
- ▶ Αποθέστε το στόμιο εξαγωγής (1) επάνω στον χορτοσυλλέκτη (2).

#### 6.3.3 Αφαίρεση χορτοσυλλέκτη

- ▶ Θέστε το χλοοκοπτικό μηχανήμα εκτός λειτουργίας.
- ▶ Τραβήξτε την υποδοχή του καλωδίου προέκτασης από το φιντ του χλοοκοπτικού μηχανήματος.
- ▶ Τοποθετήστε το χλοοκοπτικό μηχανήμα σε μια επίπεδη επιφάνεια.
- ▶ Ανοίξτε και κρατήστε ανοικτό το στόμιο εξαγωγής.
- ▶ Αφαιρέστε προς τα επάνω τον χορτοσυλλέκτη τραβώντας από τη λαβή.
- ▶ Κλείστε το στόμιο εξαγωγής.

## 7 Ηλεκτρική σύνδεση χλοοκοπτικού μηχανήματος

### 7.1 Ηλεκτρική σύνδεση χλοοκοπτικού μηχανήματος

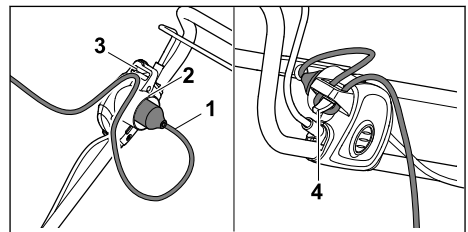

- ▶ Συνδέστε την υποδοχή του καλωδίου προέκτασης (1) στο φιντ (2) του χλοοκοπτικού μηχανήματος.
- ▶ Περάστε τη θηλιά του καλωδίου από το άνοιγμα (3).
- ▶ Στερεώστε τη θηλιά καλωδίου στο άγκιστρο (4).  
Η σύνδεση του καλωδίου είναι ασφαλισμένη από πιθανή έλξη.



- ▶ Συνδέστε το φως του καλωδίου προέκτασης σε μία σωστά εγκατεστημένη πρίζα.

## 8 Θέση του χλοοκοπτικού μηχανήματος εντός κι εκτός λειτουργίας

### 8.1 Θέση του χλοοκοπτικού μηχανήματος σε λειτουργία

- ▶ Βεβαιωθείτε ότι το καλώδιο προέκτασης είναι τοποθετημένο σε ορατό σημείο και ότι βρίσκεται πάντα πίσω από το χλοοκοπτικό μηχανήμα.
- ▶ Μην ανατρέπετε το χλοοκοπτικό μηχανήμα.
- ▶ Τοποθετήστε το χλοοκοπτικό μηχανήμα σε μία επίπεδη επιφάνεια.

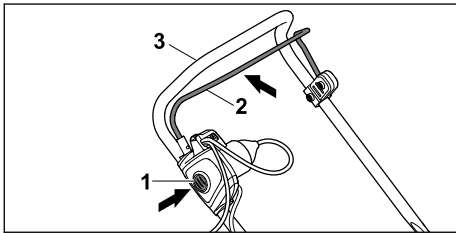

- ▶ Με το δεξιό χέρι πιέστε το κουμπί ασφάλισης (1) και κρατήστε το πιεσμένο.
- ▶ Με το αριστερό χέρι τραβήξτε την μπάρα ενεργοποίησης (2) τελείως προς το τιμόνι (3) και κρατήστε την, έτσι ώστε ο αντίχειρας να περικλείει το τιμόνι (3). Το μαχαίρι περιστρέφεται.
- ▶ Απελευθερώστε το κουμπί ασφάλισης (1).
- ▶ Με το δεξιό χέρι κρατήστε το τιμόνι και την μπάρα ενεργοποίησης (2) με τέτοιο τρόπο, ώστε ο αντίχειρας να περικλείει το τιμόνι (3).

### 8.2 Θέση του χλοοκοπτικού μηχανήματος εκτός λειτουργίας

- ▶ Απελευθερώστε την μπάρα ενεργοποίησης.
- ▶ Περιμένετε μέχρι να σταματήσει να περιστρέφεται το μαχαίρι.
- ▶ Εάν το μαχαίρι συνεχίσει να περιστρέφεται: Τραβήξτε την υποδοχή του καλωδίου προέκτασης από το φως του χλοοκοπτικού μηχανήματος και αναζητήστε έναν εμπορικό αντιπρόσωπο STIHL. Το χλοοκοπτικό μηχανήμα παρουσιάζει βλάβη.

## 9 Έλεγχος Χλοοκοπτικού μηχανήματος

### 9.1 Έλεγχος χειριστηρίων

#### Κουμπί ασφάλισης και μπάρα ενεργοποίησης

- ▶ Θέστε το χλοοκοπτικό μηχανήμα εκτός λειτουργίας.
- ▶ Τραβήξτε την υποδοχή του καλωδίου προέκτασης από το φως του χλοοκοπτικού μηχανήματος.
- ▶ Πιέστε το κουμπί ασφάλισης και αφήστε το ξανά.
- ▶ Τραβήξτε την μπάρα ενεργοποίησης τελείως προς το τιμόνι και αφήστε την ξανά.
- ▶ Εάν το κουμπί ασφάλισης ή η μπάρα ενεργοποίησης λειτουργεί με δυσκολία ή επιστρέφει στην αρχική θέση: Μην χρησιμοποιείτε το χλοοκοπτικό μηχανήμα και επικοινωνήστε με έναν εμπορικό αντιπρόσωπο STIHL. Το κουμπί ασφάλισης ή η μπάρα ενεργοποίησης παρουσιάζουν βλάβη.

#### Θέση του χλοοκοπτικού μηχανήματος σε λειτουργία



- ▶ Συνδέετε το χλοοκοπτικό μηχανήμα με ένα καλώδιο προέκτασης σε μία πρίζα.
- ▶ Με το δεξιό χέρι πιέστε το κουμπί ασφάλισης και κρατήστε το πιεσμένο.
- ▶ Με το αριστερό χέρι τραβήξτε την μπάρα ενεργοποίησης τελείως προς το τιμόνι και κρατήστε την, έτσι ώστε ο αντίχειρας να περικλείει το τιμόνι. Το μαχαίρι περιστρέφεται.
- ▶ Εάν το μαχαίρι δεν περιστρέφεται: Απενεργοποιήστε το χλοοκοπτικό μηχανήμα, τραβήξτε την υποδοχή του καλωδίου προέκτασης από το φως του χλοοκοπτικού μηχανήματος και αναζητήστε έναν εμπορικό αντιπρόσωπο STIHL. Το χλοοκοπτικό μηχανήμα παρουσιάζει βλάβη.
- ▶ Αφήστε το κουμπί ασφάλισης και την μπάρα ενεργοποίησης. Το μαχαίρι σταματά να περιστρέφεται μετά από λίγη ώρα.
- ▶ Εάν το μαχαίρι συνεχίσει να περιστρέφεται: Τραβήξτε την υποδοχή του καλωδίου προέκτασης από το φως του χλοοκοπτικού μηχανήματος και αναζητήστε έναν εμπορικό αντιπρόσωπο STIHL. Το χλοοκοπτικό μηχανήμα παρουσιάζει βλάβη.

### 9.2 Έλεγχος μαχαίριου

- ▶ Θέστε το χλοοκοπτικό μηχανήμα εκτός λειτουργίας.

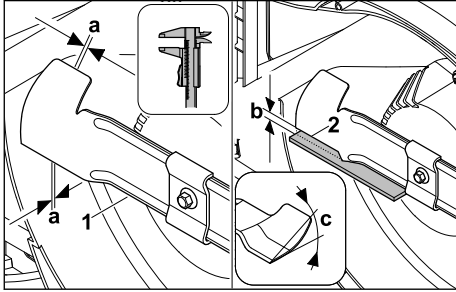
- ▶ Τραβήξτε την υποδοχή του καλωδίου προέκτασης από το φινι του χλοοκοπτικού μηχανήματος.
- ▶ Γυρίστε το χλοοκοπτικό μηχάνημα στο πλάι και αποθέστε το,  14.1.



- ▶ Μετρήστε τα εξής:
  - Πάχος a
  - Τροχισμένη επιφάνεια b:
  - Γωνία τροχίσματος c
- ▶ Μετρήστε το πάχος μαχαιριού (a) σε περισσότερα σημεία του μαχαιριού (1) με ένα παχύμετρο. Εάν έχει ξεπεραστεί το κατώτατο όριο για το ελάχιστο πάχος: Αντικαταστήστε το μαχαίρι,  18.2.
- ▶ Τοποθετήστε τον χάρακα (2) στην μπροστινή ακμή του μαχαιριού και μετρήστε την τροχισμένη επιφάνεια (b). Εάν έχει ξεπεραστεί το όριο τροχίσματος: Αντικαταστήστε το μαχαίρι,  18.2.
- ▶ Εάν δεν έχει τηρηθεί η γωνία τροχίσματος (c): Τροχίστε το μαχαίρι,  18.2.
- ▶ Εάν υπάρχουν ασάφειες: Επικοινωνήστε με έναν εμπορικό αντιπρόσωπο της STIHL.

## 10 Εργασία με το χλοοκοπτικό μηχάνημα

### 10.1 Κράτημα και οδήγηση χλοοκοπτικού μηχανήματος

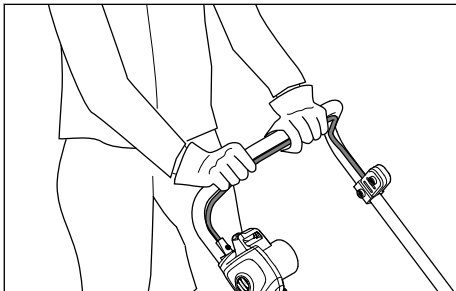

- ▶ Κρατήστε το τιμόνι με τα δύο χέρια, έτσι ώστε οι αντιχειρες να περικλείουν το τιμόνι.

### 10.2 Ρύθμιση ύψους κοπής

Μπορούν να ρυθμιστούν 5 ύψη κοπής:

- 25 mm = θέση 1
- 35 mm = θέση 2
- 45 mm = θέση 3
- 50 mm = θέση 4
- 60 mm = θέση 5

Οι θέσεις αναγράφονται επάνω στο χλοοκοπτικό μηχάνημα.

#### Ρύθμιση ύψους κοπής

- ▶ Θέστε το χλοοκοπτικό μηχάνημα εκτός λειτουργίας. Το μαχαίρι δεν πρέπει να περιστρέφεται.
- ▶ Τοποθετήστε το χλοοκοπτικό μηχάνημα σε μια επίπεδη επιφάνεια.

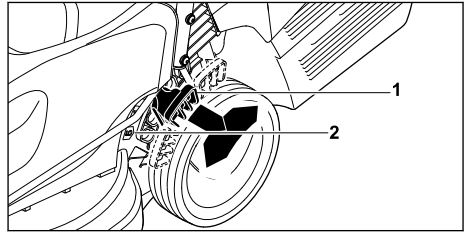

- ▶ Κρατήστε το χλοοκοπτικό μηχάνημα από τη λαβή.
- ▶ Πιέστε τον μοχλό (1) προς τα έξω και κρατήστε τον σε αυτή τη θέση.
- ▶ Φέрте το χλοοκοπτικό μηχάνημα στην επιθυμητή θέση ανασηκώνοντας και κατεβάζοντάς το. Το τρέχον ύψος κοπής φαίνεται στην ένδειξη ύψους κοπής (2).
- ▶ Αφήστε τον μοχλό (1). Το χλοοκοπτικό μηχάνημα κουμπώνει.

### 10.3 Κοπή χόρτου



- ▶ Ωθήστε το χλοοκοπτικό μηχάνημα αργά και ελεγχόμενα προς τα μπροστά.
- ▶ Όταν κατά τη διάρκεια κοπής του χόρτου χτυπηθεί ένα ξένο σώμα και το μαχαίρι μπλοκάρει:
  - ▶ Θέστε το χλοοκοπτικό μηχάνημα εκτός λειτουργίας.
  - ▶ Τραβήξτε την υποδοχή του καλωδίου προέκτασης από το φιντ του χλοοκοπτικού μηχανήματος.
  - ▶ Βεβαιωθείτε ότι όλα τα κινητά μέρη έχουν σταματήσει εντελώς.
  - ▶ Ελέγξτε το χλοοκοπτικό μηχάνημα.
  - ▶ Εάν απαιτούνται επισκευές: Επικοινωνήστε με έναν εμπορικό αντιπρόσωπο της STIHL.
- ▶ Σε περίπτωση που το χλοοκοπτικό μηχάνημα αρχίσει να δονείται ασυνήθιστα:
  - ▶ Θέστε το χλοοκοπτικό μηχάνημα εκτός λειτουργίας.
  - ▶ Τραβήξτε την υποδοχή του καλωδίου προέκτασης από το φιντ του χλοοκοπτικού μηχανήματος.
  - ▶ Ελέγξτε το χλοοκοπτικό μηχάνημα.
  - ▶ Ελέγξτε εάν όλα τα παξιμάδια, οι πείροι και οι βίδες είναι καλά σφιγμένα.
  - ▶ Εάν απαιτούνται επισκευές: Επικοινωνήστε με έναν εμπορικό αντιπρόσωπο της STIHL.

### 10.4 Εκκένωση χορτοσυλλέκτη

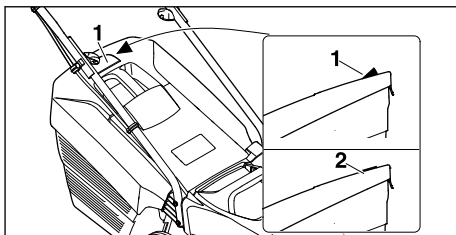

Η ροή αέρα που δημιουργείται από το μαχαίρι ανασηκώνει την ένδειξη στάθμης πλήρωσης (1). Όταν ο χορτοσυλλέκτης γεμίσει, διακόπτεται η ροή αέρα. Όταν μειώνεται η ροή αέρα, η ένδειξη της στάθμης πλήρωσης (2) επιστρέφει στην αρχική της θέση. Αυτό υποδηλώνει ότι πρέπει να εκκενωθεί ο χορτοσυλλέκτης.

Η απρόσκοπτη λειτουργία της ένδειξης στάθμης πλήρωσης είναι δεδομένη μόνο όταν υπάρχει σωστή ροή αέρα. Οι εξωτερικές επιδράσεις, όπως βρεγμένο, πυκνό ή ψηλό χόρτο, οι χαμηλές σκάλες κοπής χόρτου, οι ρύποι κ.ά. μπορεί να περιορίσουν τη ροή αέρα και τη λειτουργία της ένδειξης στάθμης πλήρωσης.

- ▶ Εάν η ένδειξη της στάθμης πλήρωσης επιστρέψει στην αρχική της θέση: Εκκενώστε το χορτοσυλλέκτη.
- ▶ Θέστε το χλοοκοπτικό μηχάνημα εκτός λειτουργίας.
- ▶ Τραβήξτε την υποδοχή του καλωδίου προέκτασης από το φιντ του χλοοκοπτικού μηχανήματος.
- ▶ Αφαιρέστε τον χορτοσυλλέκτη.

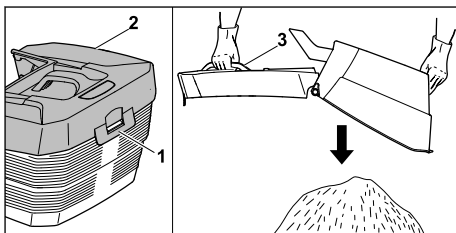

- ▶ Ανοίξτε την ασφάλεια (1).
- ▶ Αναδιπλώστε το επάνω μέρος χορτοσυλλέκτη (2) από τη λαβή (3) και κρατήστε το.
- ▶ Κρατήστε με το άλλο χέρι την κάτω χειρολαβή.
- ▶ Εκκενώστε το χορτοσυλλέκτη.
- ▶ Κλείστε τον χορτοσυλλέκτη.
- ▶ Κρεμάστε τον χορτοσυλλέκτη.

## 11 Μετά την εργασία

### 11.1 Μετά την εργασία

- ▶ Θέστε το χλοοκοπτικό μηχανήμα εκτός λειτουργίας.
- ▶ Τραβήξτε την υποδοχή του καλωδίου προέκτασης από το φιντ του χλοοκοπτικού μηχανήματος.
- ▶ Τοποθετήστε το χλοοκοπτικό μηχανήμα σε μια επίπεδη επιφάνεια.
- ▶ Εάν το χλοοκοπτικό μηχανήμα είναι βρεγμένο: Αφήστε το χλοοκοπτικό μηχανήμα να στεγνώσει.
- ▶ Καθαρίστε το χλοοκοπτικό μηχανήμα.

## 12 Μεταφορά

### 12.1 Μεταφορά χλοοκοπτικού μηχανήματος

- ▶ Όταν το χλοοκοπτικό μηχανήμα μετακινηθεί από και προς την επιφάνεια κοπής:
  - ▶ Θέστε το χλοοκοπτικό μηχανήμα εκτός λειτουργίας.
  - ▶ Το μαχαίρι δεν πρέπει να περιστρέφεται.
  - ▶ Τραβήξτε την υποδοχή του καλωδίου προέκτασης από το φιντ.
- ▶ Όταν το χλοοκοπτικό μηχανήμα πρέπει κατά τη μεταφορά να ανατραπεί επάνω από άλλες επιφάνειες εκτός του χόρτου:
  - ▶ Θέστε το χλοοκοπτικό μηχανήμα εκτός λειτουργίας.
  - ▶ Το μαχαίρι δεν πρέπει να περιστρέφεται.
  - ▶ Τραβήξτε την υποδοχή του καλωδίου προέκτασης από το φιντ.

#### Ωθηση χλοοκοπτικού μηχανήματος

- ▶ Ωθήστε το χλοοκοπτικό μηχανήμα αργά και ελεγχόμενα προς τα μπροστά.

#### Μεταφορά χλοοκοπτικού μηχανήματος με τα χέρια

- ▶ Φοράτε γάντια προστασίας.

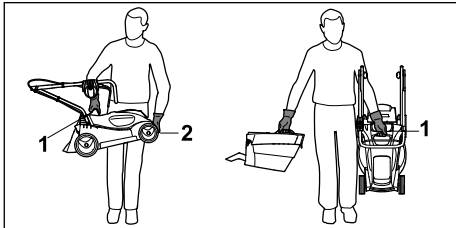

- ▶ Εάν το χλοοκοπτικό μηχανήμα μεταφερθεί μόνο ανασηκωμένο:
  - ▶ Συμπίψτε το τιμόνι.

- ▶ Κρατήστε το χλοοκοπτικό μηχανήμα με το ένα χέρι στη λαβή μεταφοράς (1) και με το άλλο χέρι στο περιβλήμα (2).
- ▶ Ανασηκώστε και μεταφέρετε το χλοοκοπτικό μηχανήμα.
- ▶ Εάν το χλοοκοπτικό μηχανήμα και ο χορτοσυλλέκτης μεταφέρονται ταυτόχρονα:
  - ▶ Κρατήστε το χλοοκοπτικό μηχανήμα με το ένα χέρι στη λαβή μεταφοράς (1).
  - ▶ Ανασηκώστε το χλοοκοπτικό μηχανήμα και μεταφέρετέ το στο πλάι του σώματος.

#### Μεταφορά χλοοκοπτικού μηχανήματος σε όχημα

- ▶ Ασφαλίστε το χλοοκοπτικό μηχανήμα σε όρθια θέση με τέτοιο τρόπο ώστε να μην μπορεί να ανατραπεί και να μετακινηθεί.

## 13 Φύλαξη

### 13.1 Φύλαξη χλοοκοπτικού μηχανήματος

- ▶ Θέστε το χλοοκοπτικό μηχανήμα εκτός λειτουργίας.
- ▶ Τραβήξτε την υποδοχή του καλωδίου προέκτασης από το φιντ του χλοοκοπτικού μηχανήματος.
- ▶ Αφήστε το χλοοκοπτικό μηχανήμα να κρυσώσει.
- ▶ Αδειάστε τον χορτοσυλλέκτη.
- ▶ Τοποθετήστε το χλοοκοπτικό μηχανήμα σε μια επίπεδη επιφάνεια.
- ▶ Ρυθμίστε τη θέση μεταφοράς.
- ▶ Φυλάξτε το χλοοκοπτικό μηχανήμα με τέτοιο τρόπο, ώστε να πληρούνται οι εξής προϋποθέσεις:
  - Το χλοοκοπτικό μηχανήμα βρίσκεται μακριά από παιδιά.
  - Το χλοοκοπτικό μηχανήμα είναι καθαρό και στεγνό.

## 14 Καθάρισμα

### 14.1 Θέση του χλοοκοπτικού μηχανήματος στη θέση καθαρισμού

- ▶ Θέστε το χλοοκοπτικό μηχανήμα εκτός λειτουργίας.
- ▶ Το μαχαίρι δεν πρέπει να περιστρέφεται.
- ▶ Τραβήξτε την υποδοχή του καλωδίου προέκτασης από το φιντ του χλοοκοπτικού μηχανήματος.
- ▶ Τοποθετήστε το χλοοκοπτικό μηχανήμα σε μια επίπεδη επιφάνεια.
- ▶ Αφαιρέστε τον χορτοσυλλέκτη.

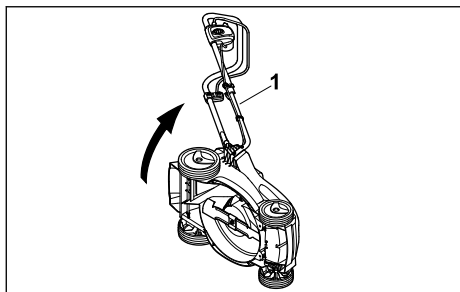

- ▶ Κρατήστε το χλοοκοπτικό μηχανήμα από το τιμόνι (1), γυρίστε το στο πλάι και αποθέστε το.

## 14.2 Καθαρισμός χλοοκοπτικού μηχανήματος

- ▶ Θέστε το χλοοκοπτικό μηχανήμα εκτός λειτουργίας.  
Το μαχαίρι δεν πρέπει να περιστρέφεται.
  - ▶ Τραβήξτε την υποδοχή του καλωδίου προέκτασης από το φινι του χλοοκοπτικού μηχανήματος.
  - ▶ Αφήστε το χλοοκοπτικό μηχανήμα να κρυώσει.
  - ▶ Καθαρίστε το χλοοκοπτικό μηχανήμα με ένα βρεγμένο πανί.
  - ▶ Καθαρίστε τον αγωγό εξαγωγής με μία μαλακή βούρτσα ή ένα βρεγμένο πανί.
  - ▶ Καθαρίστε τις ηλεκτρικές επαφές του χλοοκοπτικού μηχανήματος με ένα πινέλο ή μία μαλακή βούρτσα.
- Καθαρίστε το μαχαίρι και την περιοχή γύρω από το μαχαίρι με μία ξύλινη βέργα, μία μαλακή βούρτσα ή ένα βρεγμένο πανί.

### ΣΗΜΕΙΩΣΗ

- Ο καθαρισμός με μηχανήμα καθαρισμού υψηλής πίεσης ή με δέσμη νερού μπορεί να προκαλέσει ζημιά στο εργαλείο.
  - ▶ Μην καθαρίζετε το εργαλείο με μηχανήμα καθαρισμού υψηλής πίεσης ή με δέσμη νερού.

## 15 Συντήρηση

### 15.1 Χρονικό διάστημα συντήρησης

Το χρονικό διάστημα συντήρησης εξαρτάται από τις συνθήκες περιβάλλοντος και τις συνθήκες εργασίας. Η STIHL προτείνει το εξής χρονικό διάστημα συντήρησης:

#### Ετησίως

- ▶ Ζητήστε από έναν εμπορικό αντιπρόσωπο STIHL να συντηρήσει το χλοοκοπτικό μηχανήμα.

## 15.2 Αφαίρεση και τοποθέτηση μαχαριού

### 15.2.1 Αφαίρεση μαχαριού

- ▶ Θέστε το χλοοκοπτικό μηχανήμα εκτός λειτουργίας.
- ▶ Τραβήξτε την υποδοχή του καλωδίου προέκτασης από το φινι του χλοοκοπτικού μηχανήματος.
- ▶ Γυρίστε το χλοοκοπτικό μηχανήμα στο πλάι και αποθέστε το.

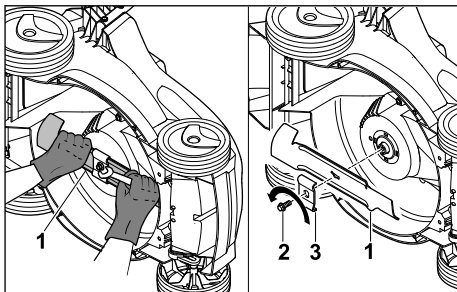

- ▶ Κρατήστε το μαχαίρι (1) με το ένα χέρι.
- ▶ Ξεβιδώστε τη βίδα (2) προς τη φορά του βέλους και αφαιρέστε την μαζί με τον σταυρό (3).
- ▶ Αφαιρέστε το μαχαίρι (1).
- ▶ Απορρίψτε τη βίδα (2) και τον σταυρό (3).  
Για την τοποθέτηση του μαχαριού (1) χρησιμοποιήστε μία νέα βίδα και έναν νέο σταυρό.

### 15.2.2 Τοποθέτηση μαχαριού

- ▶ Θέστε το χλοοκοπτικό μηχανήμα εκτός λειτουργίας.
- ▶ Τραβήξτε την υποδοχή του καλωδίου προέκτασης από το φινι του χλοοκοπτικού μηχανήματος.
- ▶ Γυρίστε το χλοοκοπτικό μηχανήμα στο πλάι και αποθέστε το.

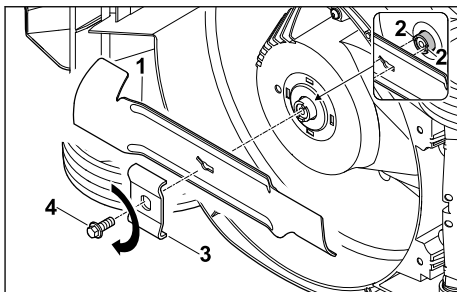

- ▶ Καθαρίστε την επιφάνεια στήριξης του μαχαριού και του χιτωνίου του μαχαριού.

- ▶ Τοποθετήστε το μαχαίρι (1) επάνω στο χιτώνιο του μαχαριού με τα κυρτά πτερύγια να δείχνουν προς τα επάνω.
- ▶ Φέρτε τους πείρους οδήγησης (2) του χιτωνίου του μαχαριού στα ανοίγματα του μαχαριού.
- ▶ Κρατήστε το μαχαίρι (1) με το ένα χέρι και περάστε τον νέο σταυρό (3).
- ▶ Απλώστε μέσο ασφάλισης κοχλιών Loctite 243 στο σπείρωμα της νέας βίδας (4).
- ▶ Βιδώστε τη βίδα (4) και σφίξτε με 15 - 20 Nm.

### 15.3 Τρόχισμα μαχαριού και ζυγοστάθμιση

Απαιτεί αρκετή εξάσκηση για το σωστό τρόχισμα και ζυγοστάθμιση του μαχαριού.

Η STIHL προτείνει να αναθέσετε το τρόχισμα και τη ζυγοστάθμιση του μαχαριού σε έναν εμπορικό αντιπρόσωπο STIHL.

Τις τρέχουσες διευθύνσεις των εμπορικών αντιπροσώπων μπορείτε να τις βρείτε από την αντίστοιχη γενική αντιπροσωπία STIHL της χώρας σας στη διεύθυνση [www.stihl.com](http://www.stihl.com).



#### ΠΡΟΕΙΔΟΠΟΙΗΣΗ

- Οι ακμές κοπής του μαχαριού είναι αιχμηρές. Ο χρήστης μπορεί να κοπεί.
  - ▶ Φοράτε γάντια προστασίας.
- ▶ Θέστε το χλοοκοπτικό μηχανήμα εκτός λειτουργίας.

## 17 Αντιμετώπιση βλαβών

### 17.1 Αποκατάσταση βλαβών του χλοοκοπτικού μηχανήματος

Βλάβη	Αιτία	Αντιμετώπιση
Το χλοοκοπτικό μηχανήμα δεν τίθεται σε λειτουργία κατά την ενεργοποίηση.	Δεν έχει συνδεθεί το φις ή η υποδοχή του καλωδίου προέκτασης.	▶ Συνδέστε το φις ή την υποδοχή του καλωδίου προέκτασης,  7.
	Ο ασφαλειοδιακόπτης (ασφάλεια) ή ο διακόπτης διαφυγής ρεύματος FI έχει αποκριθεί. Το ηλεκτρικό κύκλωμα έχει υπερφορτωθεί ή παρουσιάζει βλάβη.	▶ Αναζητήστε την αιτία για την απόκριση και αποκαταστήστε την. Τοποθετήστε τον ασφαλειοδιακόπτη (ασφάλεια) ή τον διακόπτη διαφυγής ρεύματος FI. ▶ Απενεργοποιήστε τους άλλους καταναλωτές ρεύματος που είναι συνδεδεμένοι στο ίδιο ηλεκτρικό κύκλωμα.
	Η πρίζα προστατεύεται από πολύ μικρή ασφάλεια.	▶ Συνδέστε το φις του καλωδίου προέκτασης σε μία πρίζα με κατάλληλη ασφάλεια,  18.
	Το καλώδιο προέκτασης έχει λανθασμένη διατομή.	▶ Χρησιμοποιείτε ένα καλώδιο προέκτασης με επαρκή διατομή,  18.

- ▶ Τραβήξτε την υποδοχή του καλωδίου προέκτασης από το φις του χλοοκοπτικού μηχανήματος.
- ▶ Τοποθετήστε το χλοοκοπτικό μηχανήμα σε όρθια θέση.
- ▶ Αφαιρέστε το μαχαίρι.
- ▶ Τρόχισμα μαχαριού. Προσέξτε τη γωνία τροχίσματος και ψύξτε το μαχαίρι, 18.2. Το μαχαίρι δεν πρέπει να αποκτήσει μπλε απόχρωση κατά το τρόχισμα.
- ▶ Τοποθετήστε τα μαχαίρια.
- ▶ Εάν υπάρχουν ασάφειες: Επικοινωνήστε με έναν εμπορικό αντιπρόσωπο της STIHL.













## 16 Επισκευή



### 16.1 Επισκευή χλοοκοπτικού μηχανήματος

Ο χρήστης δεν μπορεί να επισκευάσει μόνος του το χλοοκοπτικό μηχανήμα και το μαχαίρι.

- ▶ Εάν το χλοοκοπτικό μηχανήμα ή το μαχαίρι έχουν υποστεί ζημιά: Μην χρησιμοποιείτε το χλοοκοπτικό μηχανήμα ή το μαχαίρι και επικοινωνήστε με έναν εμπορικό αντιπρόσωπο STIHL.
- ▶ Εάν οι πινακίδες υποδείξεων έχουν φθαρεί και είναι δυσανάγνωστες: Ζητήστε από έναν εμπορικό αντιπρόσωπο STIHL να αντικαταστήσει τις πινακίδες υποδείξεων.



Βλάβη	Αιτία	Αντιμετώπιση
Το χλοοκοπτικό μηχάνημα απενεργοποιείται κατά τη λειτουργία.	Το καλώδιο προέκτασης έχει πολύ μεγάλο μήκος.	▶ Χρησιμοποιείτε ένα καλώδιο προέκτασης με το σωστό μήκος,  18.
	Ο κινητήρας έχει υπερθερμανθεί.	▶ Καθαρίστε το χλοοκοπτικό μηχάνημα,  14. ▶ Αφήστε το χλοοκοπτικό μηχάνημα να κρυώσει.
	Η αντίσταση στο μαχαίρι είναι πολύ μεγάλη.	▶ Ρυθμίστε μεγαλύτερο ύψος κοπής,  10.2. ▶ Θέστε το χλοοκοπτικό μηχάνημα σε λειτουργία όταν βρίσκεται σε περιοχή με κοντό χόρτο.
	Η περιοχή γύρω από το μαχαίρι έχει φρακάρει.	▶ Καθαρίστε το χλοοκοπτικό μηχάνημα,  14.
	Έκδοση χώρας GB: Η ασφάλεια του φις παρουσιάζει βλάβη.	▶ Αντικαταστήστε την ασφάλεια στο φις.
	Το φις ή η υποδοχή του καλωδίου προέκτασης δεν είναι πλέον συνδεδεμένα.	▶ Συνδέστε το φις ή την υποδοχή του καλωδίου προέκτασης,  7.
	Ο ασφαλειοδιακόπτης (ασφάλεια) ή ο διακόπτης διαφυγής ρεύματος FI έχει αποκριθεί. Το ηλεκτρικό κύκλωμα έχει υπερφορτωθεί ή παρουσιάζει βλάβη.	▶ Αναζητήστε την αιτία για την απόκριση και αποκαταστήστε την. Τοποθετήστε τον ασφαλειοδιακόπτη (ασφάλεια) ή τον διακόπτη διαφυγής ρεύματος FI. ▶ Απενεργοποιήστε τους άλλους καταναλωτές ρεύματος που είναι συνδεδεμένοι στο ίδιο ηλεκτρικό κύκλωμα.
	Η πρίζα προστατεύεται από πολύ μικρή ασφάλεια.	▶ Συνδέστε το φις του καλωδίου προέκτασης σε μία πρίζα με κατάλληλη ασφάλεια,  18.
Έχει αποκριθεί η προστασία υπερφόρτισης.		▶ Αφήστε το χλοοκοπτικό μηχάνημα να κρυώσει. Χρόνος ψύξης έως 10 λεπτά. ▶ Καθαρίστε το χλοοκοπτικό μηχάνημα,  14. ▶ Οδηγήστε το χλοοκοπτικό μηχάνημα αργά. ▶ Ρυθμίστε μεγαλύτερο ύψος κοπής,  10.2. ▶ Κόψτε χαμηλότερο χόρτο. ▶ Τροχήστε το μαχαίρι,  15.3. ▶ Χρησιμοποιείτε ένα καλώδιο προέκτασης με το σωστό μήκος,  18. ▶ Χρησιμοποιείτε ένα καλώδιο προέκτασης με επαρκή διατομή,  18.
		Το μαχαίρι έχει μπλοκάρει.
Το χλοοκοπτικό μηχάνημα παρουσιάζει δυνατούς κραδασμούς κατά τη λειτουργία.	Η βίδα του μαχαιριού έχει χαλαρώσει.	▶ Σφίξτε τη βίδα,  15.2.2.

Βλάβη	Αιτία	Αντιμετώπιση
Το χόρτο δεν έχει κοπεί καθαρά ή το χόρτο είναι κτριτισμένο.	Το μαχαίρι δεν είναι σωστά ζυγοσταθμισμένο.	► Τροχίστε και ζυγοσταθμίστε το μαχαίρι,  15.3.
	Το μαχαίρι είναι φθαρμένο ή στομωμένο.	► Τροχίστε και ζυγοσταθμίστε το μαχαίρι,  15.3.
	Η αντίσταση στο μαχαίρι είναι πολύ μεγάλη.	► Ρυθμίστε μεγαλύτερο ύψος κοπής,  10.2. ► Κόψτε χαμηλότερο χόρτο.

## 18 Τεχνικά χαρακτηριστικά

### 18.1 Χλοοκοπικό μηχάνημα STIHL RME 235.0

- Τάση δικτύου: βλέπε πινακίδα ισχύος
- Συχνότητα: βλέπε πινακίδα ισχύος
- Λήψη ισχύος: 1200 W
- Βάρος (m) με χορτοσυλλέκτη: 13 kg
- Έκδοση χώρας GB:  
Βάρος (m) με καλώδιο σύνδεσης και χορτοσυλλέκτη: 14 kg
- Μέγιστη χωρητικότητα χορτοσυλλέκτη: 30 l
- Πλάτος εργασίας: 33 cm
- Στροφές (n): 3200 /λεπτά
- Κατηγορία ηλεκτρικής προστασίας: II
- Βαθμός ηλεκτρικής προστασίας: IPX4

### 18.2 Μαχαίρι

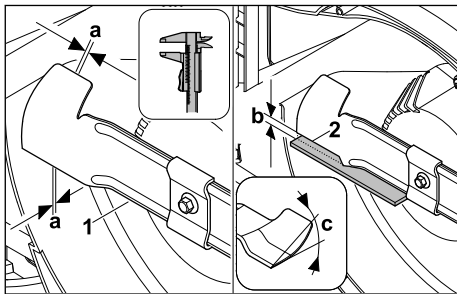

- Ελάχιστο πάχος a: 1,6 mm
- Μέγιστη τροχισμένη επιφάνεια (b): 5 mm
- Γωνία τροχίσματος c: 30°

### 18.3 Καλώδια επέκτασης

Αν χρησιμοποιείτε καλώδιο επέκτασης (μπαλαντέζα), το καλώδιο αυτό πρέπει να έχει σύρμα γείωσης και οι αγωγοί πρέπει να έχουν την εξής ελάχιστη διατομή, ανάλογα με την τάση και το μήκος του καλωδίου επέκτασης:

**Αν η ονομαστική τάση που αναγράφεται στην πινακίδα ισχύος είναι 220 V έως 240 V:**

- Μήκος καλωδίου έως 20 m: AWG 15 / 1,5 mm<sup>2</sup>

- Μήκος καλωδίου 20 m έως 50 m: AWG 13 / 2,5 mm<sup>2</sup>

**Αν η ονομαστική τάση που αναγράφεται στην πινακίδα ισχύος είναι 100 V έως 127 V:**

- Μήκος καλωδίου έως 10 m: AWG 14 / 2,0 mm<sup>2</sup>
- Μήκος καλωδίου 10 m έως 30 m: AWG 12 / 3,5 mm<sup>2</sup>

### 18.4 Τιμές εκπομπών θορύβου και κραδασμών

Η τιμή K για τη στάθμη ηχοπίεσης ανέρχεται σε 2 dB(A). Η τιμή K για τη στάθμη θορύβου ανέρχεται σε 0,8 dB(A). Η τιμή K για τους κραδασμούς ανέρχεται σε 0,70 m/s<sup>2</sup>.

- Στάθμη ηχοπίεσης L<sub>PA</sub> μετρημένη κατά EN IEC 62841-4-3: 80 dB(A)
- Εγγυημένη στάθμη θορύβου L<sub>WAid</sub> μετρημένη κατά 2000/14/EC / S.I. 2001/1701: 93 dB(A)
- Τιμή κραδασμών a<sub>RN</sub> μετρημένη κατά EN IEC 62841-4-3, τιμόνι: 1,40 m/s<sup>2</sup>

Οι αναφερόμενες τιμές κραδασμών μετρήθηκαν σύμφωνα με μια τυποποιημένη διαδικασία ελέγχου και μπορούν να χρησιμοποιηθούν για συγκρίσεις μεταξύ ηλεκτρικών μηχανημάτων. Οι πραγματικές τιμές κραδασμών μπορεί να αποκλίνουν από τις αναφερόμενες τιμές, ανάλογα με το είδος χρήσης. Οι αναφερόμενες τιμές κραδασμών μπορούν να χρησιμοποιηθούν για μια πρώτη εκτίμηση της καταπόνησης από κραδασμούς. Η πραγματική καταπόνηση από κραδασμούς χρήζει αξιολόγησης. Εδώ μπορούν να ληφθούν υπόψη και οι χρόνοι κατά τους οποίους το ηλεκτρικό μηχάνημα είναι απενεργοποιημένο, αλλά και οι χρόνοι κατά το οποίο ήταν ενεργοποιημένο αλλά λειτουργούσε χωρίς φορτίο.

Πληροφορίες για τη συμμόρφωση με την οδηγία εργοδοτών περί κραδασμών 2002/44/EC και S.I. 2005/1093 μπορείτε να βρείτε στο [www.stihl.com/vib](http://www.stihl.com/vib).

## 18.5 REACH

REACH είναι το διακριτικό όνομα ενός κανονισμού των ΕΚ για την καταχώριση, την αξιολόγηση και την αδειοδότηση χημικών προϊόντων.

Για πληροφορίες σχετικά με την τήρηση του συστήματος REACH, συμβουλευθείτε την ιστοσελίδα [www.stihl.com/reach](http://www.stihl.com/reach).

## 19 Ανταλλακτικά και παρελκόμενα

### 19.1 Ανταλλακτικά και παρελκόμενα

**STIHL** Τα σύμβολα αυτά χαρακτηρίζουν τα γνήσια ανταλλακτικά και τα γνήσια παρελκόμενα της STIHL.

Η STIHL συνιστά να χρησιμοποιείτε γνήσια ανταλλακτικά και παρελκόμενα της STIHL.

Παρά τη συνεχή παρακολούθηση της αγοράς, η STIHL δεν είναι σε θέση να κρίνει την αξιοπιστία, την ασφάλεια και την καταλληλότητα ανταλλακτικών και παρελκομένων από άλλους κατασκευαστές και συνεπώς δεν μπορεί να εγγυηθεί για τη χρήση τους.

Τα γνήσια ανταλλακτικά και παρελκόμενα STIHL είναι διαθέσιμα στον πιστοποιημένο αντιπρόσωπο της STIHL.

### 19.2 Σημαντικά ανταλλακτικά

- Μαχαίρι: 6311 702 0100
- Βίδα μαχαριού: 9018 321 1800
- Σταυρός: 6311 702 0600

## 20 Απόρριψη

### 20.1 Απόρριψη χλοοκοπτικού μηχανήματος

Πληροφορίες σχετικά με την απόρριψη διατίθενται από τους τοπικούς φορείς διαχείρισης από τον εμπορικό αντιπρόσωπο STIHL.

Η ακατάλληλη απόρριψη μπορεί να είναι επιβλαβής για την υγεία και να μολύνει το περιβάλλον.

- ▶ Παραδώστε τα προϊόντα STIHL συμπεριλαμβανομένης της συσκευασίας τους σε κατάλληλο σημείο συλλογής για ανακύκλωση, σύμφωνα με τους τοπικούς κανονισμούς.
- ▶ Μην απορρίπτετε στα οικιακά απορρίμματα.

## 21 Δήλωση συμμόρφωσης ΕΕ

### 21.1 Χλοοκοπτικό μηχάνημα STIHL RME 235.0

Η STIHL Tirol GmbH

Hans Peter Stihl-Strasse 5  
6336 Langkampfen

Αυστρία

πιστοποιεί με αποκλειστική ευθύνη ότι

- Κατασκευαστικός τύπος: Ηλεκτρικό χλοοκοπτικό
- Εταιρεία κατασκευής: STIHL
- Τύπος: RME 235.0
- Πλάτος κοπής: 33 cm
- Αριθμός αναγνώρισης σειράς: 6311

συμμορφώνεται με τις σχετικές διατάξεις των Ευρωπαϊκών Οδηγιών 2000/14/EC, 2006/42/EC, 2014/30/EU και 2011/65/EU και έχει εξελιχθεί και κατασκευαστεί σύμφωνα με τα παρακάτω πρότυπα που βρίσκονταν σε ισχύ κατά την ημερομηνία παραγωγής: EN 62841-1, EN ISO 12100 με αναφορά στα EN IEC 62841-4-3, EN 55014-1 και EN 55014-2.

Κοινοποιημένη αρχή:

TÜV Rheinland LGA Products GmbH  
Tillystraße 2  
90431 Nürnberg, DE

Για τον υπολογισμό της μετρημένης και εγγυημένης στάθμης θορύβου εφαρμόστηκε η Ευρωπαϊκή Οδηγία 2000/14/EC, Παράρτημα VIII.

- Μετρημένη στάθμη θορύβου: 92,1 dB(A)
- Εγγυημένη στάθμη θορύβου: 93 dB(A)

Τα Τεχνικά Έγγραφα φυλάσσονται από τη STIHL Tirol GmbH.

Το έτος κατασκευής και ο αριθμός εργαλείου αναγράφονται επάνω στο χλοοκοπτικό μηχάνημα.

Langkampfen, 14.04.2023

STIHL Tirol GmbH

Κατ' εντολή 

Matthias Fleischer, Διευθυντής Τμήματος Εξέλιξης Προϊόντων

Κατ' εντολή 

Sven Zimmermann, Γενικός Διευθυντής Τμήματος Ποιότητας

## 22 Πιστοποιητικό συμβατότητας UKCA

### 22.1 Χλοοκοπτικό μηχάνημα STIHL RME 235.0

H STIHL Tirol GmbH  
Hans Peter Stihl-Straße 5  
6336 Langkampfen

Αυστρία

πιστοποιεί με αποκλειστική ευθύνη ότι

- Κατασκευαστικός τύπος: Ηλεκτρικό χλοοκοπτικό
- Εταιρεία κατασκευής: STIHL
- Τύπος: RME 235.0
- Πλάτος κοπής: 33 cm
- Αριθμός αναγνώρισης σειράς: 6311

συμμορφώνεται με τις σχετικές διατάξεις των κανονισμών του Ηνωμένου Βασιλείου Noise Emission in the Environment by Equipment for use Outdoors Regulations 2001, Supply of Machinery (Safety) Regulations 2008, Electromagnetic Compatibility Regulations 2016 και The Restriction of the Use of Certain Hazardous Substances in Electronic Equipment Regulations 2012 και έχει εξελιχθεί και κατασκευαστεί σύμφωνα με τα παρακάτω πρότυπα που βρίσκονταν σε ισχύ κατά την ημερομηνία παραγωγής: EN 62841-1, EN ISO 12100 με αναφορά στα EN IEC 62841-4-3, EN 55014-1 και EN 55014-2.

Κοινοποιημένη αρχή:  
TUV Rheinland UK LTD  
1011 Stratford Road  
Solihull, B90 4BN

Για τον υπολογισμό της μετρημένης και εγγυημένης στάθμης θορύβου εφαρμόστηκε ο κανονισμός Ηνωμένου Βασιλείου Noise Emission in the Environment by Equipment for use Outdoors Regulations 2001, Schedule 11.

- Μετρημένη στάθμη θορύβου: 92,1 dB(A)
- Εγγυημένη στάθμη θορύβου: 93 dB(A)

Τα Τεχνικά Έγγραφα φυλάσσονται από τη STIHL Tirol GmbH.

Το έτος κατασκευής και ο αριθμός εργαλείου αναγράφονται επάνω στο χλοοκοπτικό μηχάνημα.

Langkampfen, 14.04.2023

STIHL Tirol GmbH



Κατ' εντολή

Matthias Fleischer, Διευθυντής Τμήματος  
Εξέλιξης Προϊόντων



Κατ' εντολή

Sven Zimmermann, Γενικός Διευθυντής  
Τμήματος Ποιότητας

## 23 Γενικές και ειδικές για το προϊόν υποδείξεις ασφαλείας

### 23.1 Εισαγωγή

Αυτό το κεφάλαιο περιέχει τις γενικές και ειδικές για το προϊόν υποδείξεις ασφαλείας που προβλέπονται από τα πρότυπα προϊόντος και έχουν διατυπωθεί εκ των προτέρων.

Οι υποδείξεις ασφαλείας για την αποφυγή ηλεκτροπληξίας που αναφέρονται στο κεφάλαιο «Ηλεκτρική ασφάλεια» δεν ισχύουν για τα προϊόντα STIHL με μπαταρίας, με εξαίρεση το σημείο γ).



#### ΠΡΟΕΙΔΟΠΟΙΗΣΗ

- Διαβάστε όλες τις υποδείξεις ασφαλείας, τις οδηγίες, τις απεικονίσεις και τα τεχνικά χαρακτηριστικά που συνοδεύουν αυτό το χλοοκοπτικό μηχάνημα. Οι παραλείψεις και η πλημμελής τήρηση των παρακάτω υποδείξεων μπορεί να προκαλέσουν ηλεκτροπληξία, ανάφλεξη ή/και σοβαρούς τραυματισμούς. **Φυλάξτε όλες τις υποδείξεις ασφαλείας και τις οδηγίες για μελλοντική χρήση.**

### 23.2 Ασφάλεια στον χώρο εργασίας

- a) Διατηρείτε τον χώρο εργασίας σας καθαρό και καλά φωτισμένο. Οι ακατάστατοι ή οι μη φωτισμένοι χώροι εργασίας μπορεί να οδηγήσουν σε ατυχήματα.
- b) Μην χρησιμοποιείτε το χλοοκοπτικό μηχάνημα σε περιβάλλοντα με κίνδυνο έκρηξης, στα οποία υπάρχουν εύφλεκτα υγρά, αέρια ή σκόνες. Τα χλοοκοπτικά μηχανήματα δημιουργούν σπινθήρες που μπορούν να προκαλέσουν ανάφλεξη της σκόνης ή των αναθυμιάσεων.

- c) **Κρατήστε τα παιδιά και άλλα άτομα μακριά κατά τη χρήση του χλοοκοπτικού μηχανήματος.** Αν αποσπάσετε την προσοχή σας μπορεί να χάσετε τον έλεγχο του χλοοκοπτικού μηχανήματος.

### 23.3 Ηλεκτρική ασφάλεια

- a) **Το φως σύνδεσης του χλοοκοπτικού μηχανήματος πρέπει να ταιριάζει στην πρίζα. Το φως δεν πρέπει να τροποποιηθεί με κανέναν τρόπο.** Μην χρησιμοποιείτε ακροδέκτες προσαρμογέα μαζί με γειωμένα χλοοκοπτικά μηχανήματα. Τα μη τροποποιημένα φως και οι αντίστοιχες πρίζες μειώνουν τον κίνδυνο ηλεκτροπληξίας.
- b) **Αποφύγετε την επαφή του σώματος με γειωμένες επιφάνειες, όπως σωλήνες, θερμάστρες, κουζίνες και ψυγεία.** Υπάρχει αυξημένος κίνδυνος ηλεκτροπληξίας εάν το σώμα σας είναι γειωμένο.
- c) **Μην χρησιμοποιείτε το χλοοκοπτικό μηχάνημα στη βροχή ή σε συνθήκες υγρασίας.** Αυτό μπορεί να αυξήσει τον κίνδυνο ηλεκτροπληξίας.
- d) **Μην χρησιμοποιείτε το καλώδιο σύνδεσης για άλλους σκοπούς. Μην χρησιμοποιείτε ποτέ το καλώδιο σύνδεσης για να μεταφέρετε, να τραβήξετε ή να αποσυνδέσετε το φως του χλοοκοπτικού μηχανήματος.** Κρατήστε το καλώδιο σύνδεσης μακριά από θερμότητα, λάδια, αιχμηρές ακμές ή κινούμενα μέρη. Τα κατεστραμμένα ή τυλιγμένα καλώδια σύνδεσης αυξάνουν τον κίνδυνο ηλεκτροπληξίας.
- e) **Όταν εργάζεστε σε εξωτερικούς χώρους με το χλοοκοπτικό μηχάνημα χρησιμοποιείτε μόνο καλώδια προέκτασης που είναι κατάλληλα για χρήση σε εξωτερικούς χώρους.** Η χρήση ενός καλωδίου προέκτασης, κατάλληλου για εξωτερική χρήση μειώνει τον κίνδυνο ηλεκτροπληξίας.
- f) **Εάν είναι αναπόφευκτη η λειτουργία του χλοοκοπτικού μηχανήματος σε υγρό περιβάλλον, χρησιμοποιήστε διακόπτη διαφυγής ρεύματος.** Η χρήση διακόπτη διαφυγής ρεύματος μειώνει τον κίνδυνο ηλεκτροπληξίας.

### 23.4 Ασφάλεια ατόμων

- a) **Να είστε προσεκτικοί, να προσέχετε τι κάνετε και να είστε συνετοί όταν εργάζεστε με ένα χλοοκοπτικό μηχάνημα. Μην χρησιμοποιείτε το χλοοκοπτικό μηχάνημα όταν είστε κουρασμένοι ή υπό την επήρεια ναρκωτικών, αλκοόλ ή φαρμάκων.** Μια στιγμή απροσεξίας κατά τη χρήση του χλοοκοπτικού μηχανήμα-

τος μπορεί να οδηγήσει σε σοβαρό τραυματισμό.

- b) **Φοράτε ατομικό προστατευτικό εξοπλισμό και πάντα προστατευτικά γυαλιά.** Η χρήση ατομικού προστατευτικού εξοπλισμού, όπως μάσκα σκόνης, αντλιοσθητικά παπούτσια ασφαλείας, προστατευτικό κράνος ή προστασία ακοής, ανάλογα με τον τύπο και τη χρήση του χλοοκοπτικού μηχανήματος, μειώνει τον κίνδυνο τραυματισμών.
- c) **Αποτρέψτε την ακούσια θέση σε λειτουργία. Βεβαιωθείτε ότι το χλοοκοπτικό μηχάνημα είναι απενεργοποιημένο προτού το συνδέσετε με την παροχή ρεύματος ή/και την μπαταρία, το ανασηκώσετε ή το μεταφέρετε.** Εάν έχετε το δάχτυλό σας στον διακόπτη όταν μεταφέρετε το χλοοκοπτικό μηχάνημα ή εάν συνδέσετε το χλοοκοπτικό μηχάνημα στην παροχή ρεύματος όταν είναι ενεργοποιημένο, μπορεί να προκληθούν ατυχήματα.
- d) **Αφαιρέστε τα εργαλεία ρύθμισης ή τα κλειδιά προτού θέσετε σε λειτουργία το χλοοκοπτικό μηχάνημα.** Ένα εργαλείο ή ένα κλειδί που έχει σφηνωθεί σε ένα περιστρεφόμενο μέρος του χλοοκοπτικού μηχανήματος μπορεί να προκαλέσει τραυματισμούς.
- e) **Αποφύγετε την ασυνήθιστη στάση του σώματος. Φροντίστε για μια ασφαλή στάση και διατηρείτε κάθε στιγμή την ισορροπία σας.** Έτσι θα μπορείτε να ελέγχετε καλύτερα το χλοοκοπτικό μηχάνημα σε απρόβλεπτες καταστάσεις.
- f) **Φοράτε κατάλληλο ρουχισμό. Μην φοράτε φαρδιά ρούχα ή κοσμήματα. Κρατάτε τα μαλλιά και τα ρούχα μακριά από τα κινούμενα μέρη.** Τα φαρδιά ρούχα, τα κοσμήματα ή τα μακριά μαλλιά μπορεί να πιαστούν στα κινούμενα μέρη.
- g) **Εάν μπορούν να τοποθετηθούν διατάξεις απορρόφησης και συλλογής σκόνης, αυτές πρέπει να συνδεθούν και να χρησιμοποιηθούν με τον σωστό τρόπο.** Η χρήση διάταξης απορρόφησης σκόνης μπορεί να μειώσει τους κινδύνους από τη σκόνη.
- h) **Μην παρασύρεστε σε μια ψευδή αίσθηση ασφάλειας και μην αγνοείτε τους κανόνες ασφαλείας για τα χλοοκοπτικά μηχανήματα, ακόμα και αν είστε εξοικειωμένοι με το χλοοκοπτικό μηχάνημα μετά από πολλές χρήσεις.** Οι απρόσεκτες ενέργειες μπορούν να οδηγήσουν σε σοβαρούς τραυματισμούς μέσα σε κλάσματα του δευτερολέπτου.

## 23.5 Χρήση και μεταχείριση του χλοοκοπτικού μηχανήματος

- a) Μην καταπονείτε υπερβολικά το χλοοκοπτικό μηχανήμα. Χρησιμοποιήστε το χλοοκοπτικό μηχανήμα που προβλέπετε για την εργασία σας. Με το κατάλληλο χλοοκοπτικό μηχανήμα εργάζεστε καλύτερα και ασφαλέστερα στο καθορισμένο εύρος ισχύος.
- b) Μην χρησιμοποιείτε το χλοοκοπτικό μηχανήμα εάν διακόπτης του είναι ελαττωματικός. Ένα χλοοκοπτικό μηχανήμα που δεν μπορεί πλέον να ενεργοποιηθεί ή να απενεργοποιηθεί είναι επικίνδυνο και πρέπει να επισκευαστεί.
- c) Αποσυνδέστε το φως από την πρίζα και/ή αφαιρέστε την αφαιρούμενη μπαταρία προτού πραγματοποιήσετε οποιαδήποτε ρύθμιση στο εργαλείο, προτού αλλάξετε εξαρτήματα ή προτού αποθηκεύσετε το χλοοκοπτικό μηχανήμα. Αυτό το μέτρο προφύλαξης αποτρέπει την ακούσια εκκίνηση του χλοοκοπτικού μηχανήματος.
- d) Φυλάξτε μακριά από τα παιδιά τα χλοοκοπτικά μηχανήματα που δεν χρησιμοποιείτε. Μην επιτρέπετε να χρησιμοποιούν το χλοοκοπτικό μηχανήμα τα άτομα που δεν είναι εξοικειωμένα με αυτό ή δεν έχουν διαβάσει αυτές τις οδηγίες. Τα χλοοκοπτικά μηχανήματα είναι επικίνδυνα όταν χρησιμοποιούνται από άπειρους ανθρώπους.
- e) Συντηρείτε με προσοχή το χλοοκοπτικό μηχανήμα και τα εργαλεία. Ελέγξτε εάν τα κινούμενα μέρη λειτουργούν σωστά και δεν έχουν μπλοκάρει, εάν δεν έχουν σπάσει ή καταστραφεί μέρη με τέτοιο τρόπο που να επηρεάζει τη λειτουργία του χλοοκοπτικού μηχανήματος. Επισκευάστε τα ελαττωματικά μέρη προτού χρησιμοποιήσετε το χλοοκοπτικό μηχανήμα. Πολλά ατυχήματα προκαλούνται από κακοσυντηρημένα χλοοκοπτικά μηχανήματα.
- f) Διατηρείτε τα κοπτικά εργαλεία τροχισμένα και καθαρά. Τα καλοσυντηρημένα κοπτικά εργαλεία με τροχισμένες ακμές κοπής μπλοκάρουν λιγότερο και ελέγχονται πιο εύκολα.
- g) Χρησιμοποιήστε το χλοοκοπτικό μηχανήμα, τα εργαλεία, τον πρόσθετο εξοπλισμό κ.λπ. σύμφωνα με τις παρούσες οδηγίες. Λάβετε υπόψη τις συνθήκες εργασίας και τη δραστηριότητα που πρόκειται να εκτελεστεί. Η χρήση των χλοοκοπτικών μηχανημάτων για εφαρμογές διαφορετικές από αυτές για τις

οποίες προορίζονται μπορεί να οδηγήσει σε επικίνδυνες καταστάσεις.

- h) Διατηρείτε τις λαβές και τις επιφάνειες των λαβών στεγνές και καθαρές από λάδια και γράσα. Οι ολισθηρές λαβές και επιφάνειες λαβών δεν επιτρέπουν τον ασφαλή χειρισμό και έλεγχο του χλοοκοπτικού μηχανήματος σε απρόβλεπτες καταστάσεις.

## 23.6 Σέρβις

- a) Επισκευάζετε το χλοοκοπτικό σας μηχανήμα μόνο από εξειδικευμένο προσωπικό και μόνο με γνήσια ανταλλακτικά. Έτσι διασφαλίζεται η διατήρηση της ασφάλειας του χλοοκοπτικού μηχανήματος.

## 23.7 Υποδείξεις ασφαλείας για ηλεκτρικά χλοοκοπτικά μηχανήματα

- a) Μην χρησιμοποιείτε το χλοοκοπτικό μηχανήμα σε κακές καιρικές συνθήκες, ιδίως κατά τη διάρκεια καταιγίδας. Αυτό μειώνει τον κίνδυνο να χτυπηθείτε από κεραυνό.
- b) Επιθεωρήστε προσεκτικά την περιοχή εργασίας για άγρια ζώα. Τα άγρια ζώα μπορεί να τραυματιστούν από το χλοοκοπτικό μηχανήμα.
- c) Εξετάστε σχολαστικά την περιοχή εργασίας και αφαιρέστε όλες τις πέτρες, τα κλαδιά, τα σύρματα, τα οστά και άλλα ξένα σώματα. Τα μέρη που εκτινάσσονται μπορεί να προκαλέσουν τραυματισμούς.
- d) Πριν από τη χρήση του χλοοκοπτικού μηχανήματος, ελέγχετε πάντα ότι το μαχαίρι και το σύστημα κοπής δεν έχουν φθαρεί ή υποστεί ζημιά. Τα φθαρμένα ή ελαττωματικά εξαρτήματα αυξάνουν τον κίνδυνο τραυματισμών.
- e) Πριν από τη χρήση, ελέγξτε το ηλεκτρικό καλώδιο και τυχόν καλώδια προέκτασης για ίχνη φθορών ή γήρανσης. Μην χρησιμοποιείτε το χλοοκοπτικό μηχανήμα εάν το καλώδιο έχει υποστεί ζημιά ή έχει φθαρεί. Εάν το ηλεκτρικό καλώδιο καταστραφεί ή φθαρεί κατά τη διάρκεια της λειτουργίας, απενεργοποιήστε το χλοοκοπτικό μηχανήμα και μην αγγίζετε το καλώδιο μέχρι να αποσυνδέσετε το φως. Ένα φθαρμένο ηλεκτρικό καλώδιο ή καλώδιο προέκτασης μπορεί να προκαλέσει ηλεκτροπληξία, πυρκαγιά ή/και σοβαρούς τραυματισμούς.
- f) Ελέγχετε τακτικά τον χορτοσυλλέκτη για φθορές ή ζημιές. Ένας φθαρμένος ή κατεστραμμένος χορτοσυλλέκτης αυξάνει τον κίνδυνο τραυματισμών.



- g) **Αφήστε τα προστατευτικά καλύμματα στη θέση τους. Τα προστατευτικά καλύμματα πρέπει να είναι λειτουργικά και σωστά στερεωμένα.** Ένα λυμένο, φθαρμένο ή ελαττωματικό προστατευτικό κάλυμμα μπορεί να προκαλέσει τραυματισμούς.
- h) **Διατηρείτε τα ανοίγματα εισαγωγής αέρα καθαρά από υπολείμματα.** Οι φραγμένες εισαγωγές αέρα και τα υπολείμματα μπορεί να προκαλέσουν υπερθέρμανση ή κίνδυνο πυρκαγιάς.
- i) **Φοράτε πάντα ανπολισθητικά παπούτσια ασφαλείας όταν χειρίζεστε το χλοοκοπτικό μηχάνημα. Μην εργάζεστε ποτέ χωρίς υποδήματα ή όταν φοράτε πέδιλα.** Έτσι θα μειώσετε τον κίνδυνο τραυματισμού των ποδιών όταν έρχονται σε επαφή με το περιστρεφόμενο μαχαίρι κοπής.
- j) **Φοράτε πάντα μακρύ παντελόνι όταν χειρίζεστε το χλοοκοπτικό μηχάνημα.** Το γυμνό δέρμα αυξάνει την πιθανότητα τραυματισμών από εκτινασόμενα μέρη.
- k) **Μην χρησιμοποιείτε το χλοοκοπτικό μηχάνημα σε βρεγμένο χόρτο. Βαδίζετε και μην τρέχετε ποτέ.** Έτσι θα μειώσετε τον κίνδυνο γλιστρήματος και πτώσης, που μπορεί να οδηγήσει σε τραυματισμούς.
- l) **Μην χρησιμοποιείτε το χλοοκοπτικό μηχάνημα σε πλαγιές με απότομη κλίση.** Έτσι μειώνεται ο κίνδυνος απώλειας του ελέγχου, γλιστρήματος και πτώσης που μπορεί να οδηγήσει σε τραυματισμούς.
- m) **Όταν εργάζεστε σε πλαγιές, βεβαιωθείτε ότι στέκεστε σταθερά στο έδαφος. Εργάζεστε πάντα κατά μήκος της πλαγιάς, ποτέ προς τα πάνω ή προς τα κάτω, και να είστε ιδιαίτερα προσεκτικοί όταν αλλάζετε την κατεύθυνση εργασίας.** Έτσι μειώνεται ο κίνδυνος απώλειας του ελέγχου, γλιστρήματος και πτώσης που μπορεί να οδηγήσει σε τραυματισμούς.
- n) **Να είστε ιδιαίτερα προσεκτικοί όταν κινείστε με το χλοοκοπτικό μηχάνημα προς τα πίσω ή όταν το τραβάτε προς το μέρος σας. Προσέχετε πάντα το περιβάλλον.** Αυτό μειώνει τον κίνδυνο να σκοντάψετε κατά την εργασία.
- o) **Κρατήστε το ηλεκτρικό καλώδιο μακριά από τα μαχαίρια κοπής.** Ένα φθαρμένο ηλεκτρικό καλώδιο μπορεί να προκαλέσει ηλεκτροπληξία, πυρκαγιά ή/και σοβαρούς τραυματισμούς.
- p) **Απενεργοποιήστε το χλοοκοπτικό μηχάνημα και αποσυνδέστε το φως εάν το ηλεκτρικό καλώδιο έχει παγιδευτεί ή έχει υποστεί ζημιά.**

Τα παγιδευμένα ή φθαρμένα καλώδια αυξάνουν τον κίνδυνο ηλεκτροπληξίας.

- q) **Μην αγγίζετε τα μαχαίρια ή άλλα επικίνδυνα μέρη που εξακολουθούν να κινούνται.** Έτσι μειώνετε τον κίνδυνο τραυματισμού από κινούμενα μέρη.
- r) **Βεβαιωθείτε ότι όλοι οι διακόπτες είναι απενεργοποιημένοι και ότι το καλώδιο έχει αποσυνδεθεί προτού αφαιρέσετε παγιδευμένο υλικό ή προτού καθαρίσετε το χλοοκοπτικό μηχάνημα.** Η μη αναμενόμενη λειτουργία του χλοοκοπτικού μηχανήματος μπορεί να προκαλέσει σοβαρούς τραυματισμούς.

## İçindekiler

1	Önsöz.....	345
2	Bu Kullanma Talimatı hakkında bilgiler... 346	
3	Genel.....	346
4	Emniyet kuralları.....	347
5	Çim biçme makinesinin kullanıma hazır hale getirilmesi.....	352
6	Çim biçme makinesinin montajı.....	352
7	Çim biçme makinesinin elektrığe bağlanması.....	354
8	Çim biçme makinesinin çalıştırılması ve kapatılması.....	354
9	Çim biçme makinesini kontrol etme.....	354
10	Çim biçme makinesi ile çalışma.....	355
11	Çalışma sonrasında.....	357
12	Nakliyat.....	357
13	Saklama.....	357
14	Temizleme.....	357
15	Bakım.....	358
16	Onarım.....	359
17	Arızaların tamiri.....	359
18	Teknik bilgiler.....	360
19	Yedek parçalar ve aksesuar.....	361
20	Bertaraf etme.....	361
21	AB Uygunluk Deklarasyonu.....	361
22	Adresler.....	362
23	Genel ve ürüne özgü güvenlik talimatları 362	

## 1 Önsöz

Sayın Müşterimiz,

STIHL ürünlerini tercih ettiğinizden dolayı teşekkür ederiz. Ürünlerimizi, müşterilerimizin talepleri ve istekleri doğrultusunda yüksek kalite ile geliştiriyor ve üretiyoruz. Bu sayede ekstrem şartları yerine getiren ve yüksek derecede güvenilir ürünler geliştirilmektedir.

STIHL markası aynı zamanda, servis alanında da yüksek kalite sunar. Bayilerimizden ve ihtisas mağazalarından ürünlerimizin kullanımı ve teknik özellikleri hakkında detaylı bilgi alabilirsiniz.

STIHL, doğa için sürdürülebilir ve sorumlu bir yaklaşıma açıkça bağlıdır. Bu kullanım kılavuzu, STIHL ürününüzü uzun bir kullanım ömrü süresinde güvenli ve çevre dostu bir şekilde kullanmanıza yardımcı olmayı amaçlamaktadır.

Ürünlerimize göstermiş olduğunuz güvenden dolayı teşekkür eder STIHL ürünlerimiz ile iyi çalışmalar dileriz.

*N. S. Stihl*

Dr. Nikolas Stihl

**ÖNEMLİ KULLANIMDAN ÖNCE KILAVUZU OKUYUN VE SAKLAYIN.**

## 2 Bu Kullanma Talimatı hakkında bilgiler

### 2.1 Geçerli dokümanlar

Bu çalıştırma talimatları, 2006/42/EC sayılı EC Direktifine uygun olarak üreticinin asıl çalıştırma talimatlarının bir çevirisidir.

Yerel güvenlik yönetmelikleri geçerlidir.

### 2.2 Tekst içinde yer alan ikaz bilgilerinin işaretlenmesi

#### ! TEHLİKE

- Ağır yaralanmaya veya ölüme yol açabilecek tehlikelere işaret eden bilgiler.
  - ▶ Açıklanan ve alınması gereken önlemler ağır yaralanma veya ölümlü iş kazalarını engelleyebilir.

#### ! İKAZ

- Bu uyarı ağır yaralanmaya veya ölüme yol açabilecek tehlikelere işaret eder.
  - ▶ Açıklanan ve alınması gereken önlemler ağır yaralanma veya ölümlü iş kazalarını engelleyebilir.

#### ÖNERİ

- Bu uyarı maddi hasara yol açabilecek tehlikelere işaret eder.
  - ▶ Açıklanan ve alınması gereken önlemler maddi hasarları engelleyebilir.

## 2.3 Tekst içindeki semboller



Bu sembol bu kullanma talimatındaki bir bölüme atıfta bulunur.

## 3 Genel

### 3.1 Çim biçme makinesi

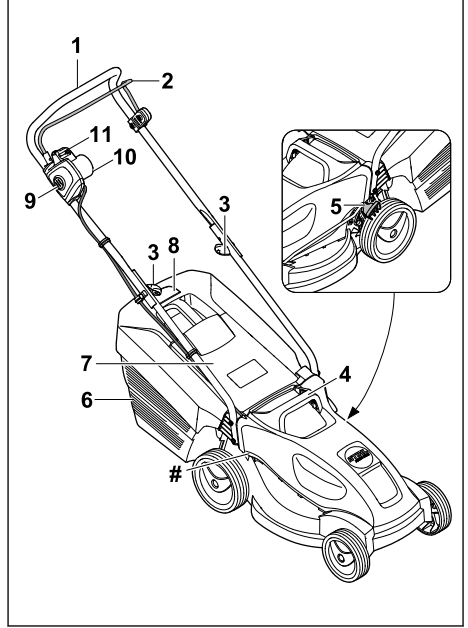

#### 1 Gidon

Gidon çim biçme makinesinin tutulması, yönlendirilmesi ve taşınması için kullanılır.

#### 2 Kumanda çubuğu

Kumanda çubuğu kilit düğmesi ile birlikte bıçağı açar ve kapatır.

#### 3 Döner tutamaklar

Döner tutamaklar, gidon üst parçasının sıkıca gidon alt parçasına sabitler ve gidonun katlanması için kullanılır.

#### 4 Taşıma sapı

Taşıma sapı çim biçme makinesinin taşınması için kullanılır.

- 5 Kol**  
Kol, kesim yüksekliğinin ayarlanması için kullanılır.
- 6 Çim toplama sepeti**  
Çim toplama sepeti biçilen çimleri yakalar.
- 7 Boşaltma kapağı**  
Boşaltma kapağı, boşaltma kanalını kapatır.
- 8 Doluluk seviyesi göstergesi**  
Doluluk seviyesi göstergesi çim toplama sepetinin doluluğunu gösterir.
- 9 Kilit düğmesi**  
Kumanda çubuğu kilit düğmesiyle birlikte bıçağı açar ve kapatır.
- 10 Elektrik fişi**  
Elektrik fişi, çim biçme makinesini uzatma kablosuna bağlar.
- 11 Açıklık**  
Açıklık, kablo bağlantısı üzerindeki gerilimi hafifletmeye yarar.

## # Makine numarasına sahip güç plakası

### 3.2 Semboller

Semboller çim biçme makinesinde bulunabilir ve anlamları şu şekildedir:



2000/14/EC sayılı direktife göre dB(A) cinsinde belirtilen, garanti edilen gürültü seviyesi ürünlere ait gürültü emisyonlarının kıyaslanabilir olmasını sağlamaya yöneliktir.



Ürünü ev çöpüyle birlikte imha etmeyin.



Koruma sınıfı II elektrikli alet



Alternatif akım

**IPX4**

IP işareti



Bıçağı çalıştırın.

## 4 Emniyet kuralları

### 4.1 Uyarı sembolleri

#### ▲ İKAZ

Çim biçme makinesindeki uyarı sembollerinin anlamları şu şekildedir:



Güvenlik talimatlarına ve bunlar kapsamındaki önlemlere uyun.



Kullanım kılavuzunu okuyun, anlayın ve gelecekte kullanmak üzere saklayın.



Fırlayan nesnelere dikkat edin - mesafenizi koruyun ve üçüncü kişileri uzak tutun.



Dönmekte olan bıçağa dokunmayın.



Bağlantı kablosu veya uzatma kablosu hasarlıysa: Elektrik fişini prizden çekin. Temizlik, taşıma, depolama, bakım ve onarımlar için güvenlik talimatlarına uyun.



Bağlantı hattını kesim aletinden uzak tutun.



Çim biçme makinesini yağmur ve nemden koruyun.

### 4.2 Usulüne uygun kullanım

Çim biçme makinesi STIHL RME 235.0 çim biçmek için kullanılır.

#### ▲ İKAZ

- Çim biçme makinesi usulüne uygun kullanılmıyorsa kişiler ağır yaralanabilir veya ölebilir ve maddi hasarlar oluşabilir.
  - Uzatma kablosu olan bir çim biçme makinesi kullanın.
  - Çim biçme makinesini bu kullanım kılavuzunda tarif edildiği şekilde kullanın.

### 4.3 Kullanıcıdan beklentiler

#### ▲ İKAZ

- Eğitimsiz kullanıcılar çim biçme makinesinin tehlikelerini fark edemez veya tahmin edemez. Kullanıcılar veya diğer kişiler ağır yaralanabilir veya ölebilir.



► Kullanım kılavuzunu okuyun, anlayın ve gelecekte kullanmak üzere saklayın.

- Çim biçme makinesi başka kişilere verilmeli ise: Kullanım kılavuzunu da birlikte verin.

- ▶ Kullanıcının aşağıdaki talepleri yerine getirmesini sağlayın:
  - Kullanıcı dinlenmiştir.
  - Kullanıcının çim biçme makinesini kullanmak ve bununla çalışmak için fiziksel, duyuşsal ve zihinsel yetkin olmasını sağlayın. Kullanıcı fiziksel, duyuşsal veya zihinsel açıdan kısıtlı ise kullanıcı sadece sorumlu bir kişinin gözetimi veya talimatlarına göre çalışabilir.
  - Kullanıcılar çim biçme makinesinin tehlikelerini fark edemez ve tahmin edemez.
  - Kullanıcı, kaza ve maddi hasarlardan sorumlu olduğunun bilincindedir.
  - Kullanıcı reşit veya kullanıcı ilgili yerel kurala göre gözetim altında meslek eğitimi almış olmalıdır.
  - Kullanıcı çim biçme makinesi ile ilk kez çalışmadan önce STIHL yetkili bayisine veya uzman kişilerden eğitim alır.
  - Kullanıcı alkol, ilaç veya uyuşturucu etkisi altında değildir.
- ▶ Belirsizlikler oluşması durumunda: STIHL yetkili bayisine başvurun.

#### 4.4 Kıyafet ve donanım

### ▲ İKAZ

- Çalışma sırasında cisimler yüksek hızla fırlayabilir. Kullanıcı yaralanabilir.
  - ▶ Malzemesi dayanıklı olan uzun pantolonlar giyin.
- Çalışma sırasında toz kalkabilir. Solunan toz sağlığa zarar verebilir ve alerjik reaksiyonlara neden olabilir.
  - ▶ Toz kalkarsa: Toz koruyucu maske kullanın.
- Uygun olmayan kıyafet tahta, çalılık ve çim biçme makinelerine takılabilir. Uygun kıyafet kullanmayan kullanıcılar ağır yaralanabilirler.
  - ▶ Dar kıyafetler kullanın.
  - ▶ Şal ve takıları çıkarın.
- Temizlik, bakım veya taşıma sırasında kullanıcı bıçakla temas edebilir. Kullanıcı yaralanabilir.
  - ▶ Güvenlik eldivenleri giyin.
- Kullanıcı uygun olmayan ayakkabı kullanırsa kayabilir. Kullanıcı yaralanabilir.
  - ▶ Kaymayan tabana sahip sağlam, kapalı ayakkabılar giyin.
- Bıçak bilenirken malzeme parçacıkları savrulabilir. Kullanıcı yaralanabilir.
  - ▶ Sıkıca oturan koruyucu gözlük kullanın. Uygun koruyucu gözlükler EN 166 normuna göre veya yerel yönetmeliklere göre kontrol edilmiştir ve ilgili işaretle piyasadan temin edilebilir.

- ▶ Güvenlik eldivenleri giyin.

## 4.5 Çalışma alanı ve ortam

### 4.5.1 Çim biçme makinesi

### ▲ İKAZ

- İlgili olmayan kişiler, çocuklar ve hayvanlar çim biçme makinesinin ve fırlatılan nesnelerin tehlikelerini algılayamaz veya değerlendiremez. İlgili olmayan kişiler, çocuklar ve hayvanlar ciddi şekilde yaralanabilir ve maddi hasarlar meydana gelebilir.
  - ▶ İlgili olmayan kişiler, çocuklar ve hayvanları çalışma alanından uzak tutun.
  - ▶ Nesnelere aranızda belirli bir mesafeyi koruyun.
  - ▶ Çim biçme makinesini gözetimsiz durumda bırakmayın.
  - ▶ Çocukların çim biçme makinesi ile oynamayacağını güvence altına alın.
- Yağmurlu havada çalışılması halinde, kullanıcı kayabilir. Kullanıcı ciddi şekilde yaralanabilir veya hayatını kaybedebilir.
  - ▶ Yağmur yağıyorsa: Çalışmayı sürdürmeyin.
- Çim biçme makinesi suya karşı korumalı değildir. Yağmurda veya nemli ortamda çalışması halinde elektrik çarpması yaşanabilir. Kullanıcı ağır bir şekilde yaralanabilir ve çim biçme makinesi hasar görebilir.
  - ▶ Yağmurlu havada ve nemli ortamlarda çalışmayın.
  - ▶ Islak durumdaki çimleri biçmeyin.
- Çim biçme makinesinin elektrikli bileşenleri kıvılcım üretebilir. Kıvılcımlar kolay tutuşabilen veya muhtemel patlayıcı ortamlarda yangınlara ve patlamalara neden olabilir. İnsanlar ciddi şekilde yaralanabilir veya hayatını kaybedebilir ve maddi hasar oluşabilir.
  - ▶ Kolay tutuşabilen veya muhtemel patlayıcı ortamlarda çalışmayın.
- İnsanlar uzatma kablosuna takılıp düşebilir. İnsanlar yaralanabilir ve çim biçme makinesi hasar görebilir.
  - ▶ Uzatma kablosunu açıkça görülebilecek ve zeminde düz olacak şekilde döşeyin.

## 4.6 İşletme güvenliğine uygun durum

### 4.6.1 Çim biçme makinesi



- Çim biçme makinesi aşağıdaki koşullar karşılıklı mışsa güvenli bir durumdadır:
- Çim biçme makinesi hasarsız durumda.
  - Uzatma kablosu ve elektrik fişi hasarsız.
  - Çim biçme makinesi temiz ve kuru olmalıdır.

- Kumanda elemanları çalışıyor ve değişikliğe uğratılmamış.
- Bıçak doğru şekilde takılmış.
- Çim biçme makinesine yönelik orijinal STIHL aksesuar takılmış.
- Aksesuar doğru şekilde takılmış.

## ⚠ İKAZ

- Güvenli olmayan bir durumdayken, bileşenler artık düzgün çalışmayabilir ve güvenlik tertibatları devre dışı kalabilir. Kişiler ağır şekilde yaralanabilir veya ölebilir.
  - ▶ Hasarsız durumdaki bir çim biçme makinesi ile çalışın.
  - ▶ Hasarsız bir uzatma kablosu ve hasarsız bir elektrik fişi ile çalışın.
  - ▶ Eğer çim biçme makinesi kirli veya ıslak ise: Çim biçme makinesini temizleyin ve kurumasını bekleyin.
  - ▶ Çim biçme makinesini değişikliğe uğratmayın.
  - ▶ Kumanda elemanları çalışmıyorsa: Çim biçme makinesi ile çalışmayı bırakın.
  - ▶ Çim biçme makinesine yönelik orijinal STIHL aksesuar takın.
  - ▶ Bıçağı bu kullanım kılavuzunda açıkladığı gibi takın.
  - ▶ Aksesuarları bu kullanım kılavuzunda veya ilgili aksesuarın kullanım kılavuzunda açıkladığı gibi takın.
  - ▶ Çim biçme makinesinin açıklıklarına nesnel sokmayın.
  - ▶ Yıpranmış veya hasarlı uyarı işaretlerini değiştirin.
  - ▶ Belirsizlikler oluşması durumunda: STIHL yetkili bayisine başvurun.

### 4.6.2 Bıçak

- Bıçak aşağıdaki koşullar karşılanmışsa güvenli bir durumdadır:
- Bıçak ve bağlantı parçaları hasarsız durumda.
  - Bıçak deforme olmamış.
  - Bıçak doğru şekilde takılmış.
  - Bıçak doğru şekilde bilenmiş.
  - Bıçak çapaksız durumda.
  - Bıçak doğru şekilde dengelenmiş.
  - Bıçağın minimum kalınlığının aşılmaması,  18.2.
  - Bıçağın gerilemesi aşılmamıştır,  18.2.
  - Bileme açısına uyulmalıdır,  18.2.

## ⚠ İKAZ

- Güvenli olmayan bir durumdayken, bıçağın parçaları yerlerinden çözülebilir ve etrafa savrulabilir. Kişiler ciddi şekilde yaralanabilir.

- ▶ Hasarsız durumdaki bıçak ve bağlantı parçaları ile çalışın.
- ▶ Bıçağı doğru şekilde takın.
- ▶ Bıçağı doğru şekilde bileyin.
- ▶ Eğer minimum kalınlığın altına düşülmüşse: Bıçağı değiştirin.
- ▶ Arka taşlama açılırsa: Bıçağı değiştirin.
- ▶ Bıçağın bir STIHL bayisi tarafından dengelenmesini sağlayın.
- ▶ Belirsizlikler oluşması durumunda: STIHL yetkili bayisine başvurun.

## 4.7 Elektrikle bağlanması

Aşağıdaki nedenlerden dolayı elektrik ileten bileşenlerle temas edilebilir:

- Uzatma kablosu hasarlı.
- Uzatma kablosunun elektrik fişi hasarlı.
- Priz doğru takılmamış.

## ⚠ TEHLİKE

- Elektrik ileten bileşenlerle temas etmek elektrik çarpmasına neden olabilir. Kullanıcı ciddi şekilde yaralanabilir veya hayatını kaybedebilir.
  - ▶ Uzatma kablosunun veya çıkarılamayan kablunun ve bunların elektrik fişlerinin hasar görmediğinden emin olun.



Uzatma kablosu veya çıkarılamayan elektrik kablosu hasar görmüşse:

- ▶ Hasarlı bölgeye dokunmayın.
- ▶ Elektrik fişini prizden çekin.
- ▶ Çıkarılamayan elektrik kablosunun STIHL yetkili satıcısı tarafından değiştirilmesini sağlayın.
- ▶ Uzatma kablosunu ve fişini kuru ellerle tutun.
- ▶ Uzatma kablosunun elektrik fişini doğru şekilde kurulmuş ve emniyete alınmış, koruyucu kontaklı bir prize takın.
- ▶ Çim biçme makinesini kaçak akım devre kesicisi (30 mA, 30 ms) üzerinden bağlayın.

- Hasarlı olan veya uygun olmayan uzatma kabloları elektrik çarpmasına neden olabilir. Kişiler ağır şekilde yaralanabilir veya ölebilir.
  - ▶ Doğru kablo kesitine sahip bir uzatma kablosu kullanın,  18.
  - ▶ Dış mekan kullanımı için onaylanmış ve sıçrayan suya karşı koruma altına alınmış bir uzatma kablosu kullanın.

## ⚠ İKAZ

- Çalışma sırasında şebeke gerilimi veya şebeke frekansının yanlış olması çim biçme makinesinde fazla gerilime neden olabilir. Çim biçme makinesinde hasar oluşabilir.
  - ▶ Şebeke geriliminin ve şebeke frekansının, çim biçme makinesinin üzerinde bulunan

güç plakasındaki bilgiler ile aynı olduğundan emin olun.

- Çoklu bir prize birkaç elektrikli cihaz bağlanırsa çalışma sırasında elektrikli bileşenler aşırı yüklenir. Elektrikli bileşenler ısınabilir ve yangın çıkabilir. İnsanlar ciddi şekilde yaralanabilir veya hayatını kaybedebilir ve maddi hasar oluşabilir.
  - ▶ Çim biçme makinesini bir prize tek olarak takın.
  - ▶ Çim biçme makinesini çoklu prize takmayın.
- Yanlış döşenmiş uzatma kabloları zarar görebilir ve insanlar bunlara takılıp düşebilir. İnsanlar yaralanabilir ve uzatma kablosu hasar görebilir.
  - ▶ Uzatma kablosunu çim biçme makinesine temas etmeyecek şekilde döşeyin.
  - ▶ Uzatma kablosunu insanların takılıp düşmeyeceği şekilde döşeyin ve etiketleyin.
  - ▶ Uzatma kablosunu esnemeyecek veya dolaşmayacak şekilde döşeyin.
  - ▶ Uzatma kablosunu hasar görmeyecek, bükülmeyecek, ezilmeyecek veya sürtmeyecek şekilde döşeyin.
  - ▶ Uzatma kablosunu ısı, yağ ve kimyasallardan koruyun.
  - ▶ Uzatma kablosunu kuru bir zemine döşeyin.
- Çalışma sırasında uzatma kablosu ısınır. Isı başka yere iletilmezse ısı nedeniyle yangın çıkabilir.
  - ▶ Kablo tamburu kullanılıyorsa: Kablo tamburunu tamamen açın.

## 4.8 Makinenin çalıştırılması

### ▲ İKAZ

- Kullanıcı belirli durumlarda artık odaklanmıyorsa bir şekilde çalışmayabilir. Kullanıcı takılabilir, düşebilir ve ciddi şekilde yaralanabilir.
  - ▶ Sakin ve bilinçli bir şekilde çalışın.
  - ▶ Aydınlatma koşulları ve görüş zayıfsa: Çim biçme makinesi ile çalışmayı bırakın.
  - ▶ Çim biçme makinesini tek başınıza kullanın.
  - ▶ Etraftaki engellere dikkat edin.
  - ▶ Çim biçme makinesini devirmeyin.
  - ▶ Zemin üzerinde ayakta çalışın ve dengeyi koruyun.
  - ▶ Yorgunluk belirtileri ortaya çıkarsa: Çalışmaya ara verin.
  - ▶ Eğimli bir yerde çim biçiyorsanız: Çimlere eğime göre enlemesine biçin.
  - ▶ 25°'den (%46,6) daha dik eğimlerde çalışmayın.
- Dönen bıçak kullanıcıyı kesebilir. Kullanıcı ciddi şekilde yaralanabilir.



- ▶ Dönmekte olan bıçağa dokunmayın.
- ▶ Bıçak bir nesne tarafından engellenirse: Çim biçme makinesini kapatın ve uzatma kablosunu çim biçme makinesinin elektrik fişinden çıkarın. Bunun ardından nesneyi uzaklaştırın.

- Çalışma sırasında çim biçme makinesi değişirse veya istemsiz olarak durursa makine emniyetli durumda olmayabilir. Kişiler ciddi şekilde yaralanabilir ve maddi hasar meydana gelebilir.
  - ▶ Çalışmayı sonlandırın, çim biçme makinesini kapatın, uzatma kablosunun kavramasını çim biçme makinesinden çıkarın ve bir STIHL bayisini ziyaret edin.
- Çalışma sırasında çim biçme makinesi titreşimler oluşturulabilir.
  - ▶ Güvenlik eldivenleri giyin.
  - ▶ Çalışma molaları verin.
  - ▶ Dolaşım bozukluğu belirtileri varsa: Bir doktora danışın.
- Çalışma sırasında bıçak yabancı bir nesneye çarparsa, bu nesne ve ona ait parçalar hasar görebilir veya yüksek hızda etrafa fırlayabilir. Kişiler yaralanabilir ve maddi hasar meydana gelebilir.
  - ▶ Çalışma alanındaki yabancı nesnelere uzaklaşın.
- Kontrol çubuğu serbest bırakıldığında, bıçak kısa bir süre daha dönmeye devam eder. Kişiler ciddi şekilde yaralanabilir.
  - ▶ Bıçağın dönmesi durana kadar bekleyin.
- Dönen bıçak sert bir cisme çarparsa kıvılcımlar oluşabilir. Kıvılcımlar kolay tutuşabilen ortamlarda yangınlara neden olabilir. İnsanlar ciddi şekilde yaralanabilir veya hayatını kaybedebilir ve maddi hasar oluşabilir.
  - ▶ Kolay tutuşabilen ortamlarda çalışmayın.
- Çim biçme makinesi eğimli yüzeylere park edilirse, kazara yuvarlanabilir. Kişiler yaralanabilir ve maddi hasar meydana gelebilir.
  - ▶ Çim biçme makinesini yalnızca düz bir zemine ve kendi kendine yuvarlanamayacak durumda bırakın.
- Gidona nesnelere bağlanırsa, çim biçme makinesi ek ağırlık sebebiyle devrilebilir. Kişiler yaralanabilir ve maddi hasar meydana gelebilir.
  - ▶ Gidona hiçbir nesne bağlamayın.

### ▲ TEHLİKE

- Gerilim taşıyan hatların yakınında çalışıldığında, bıçak gerilim taşıyan hatlara temas edebilir ve onlara zarar verebilir. Kullanıcı ciddi



şekilde yaralanabilir veya hayatını kaybedebilir.

- ▶ Gerilim taşıyan hatların bulunduğu ortamlarda çalışmayın.
- Yıldırımli bir fırtına sırasında çalışılması halinde, kullanıcıya yıldırım çarpabilir. Kullanıcı ciddi şekilde yaralanabilir veya hayatını kaybedebilir.
- ▶ Fırtına durumunda: Çalışmayı sürdürmeyin.

## 4.9 Nakliyat

### 4.9.1 Taşıma

## ▲ İKAZ

- Taşıma sırasında çim biçme makinesi devrilebilir veya hareket edebilir. Kişiler yaralanabilir ve maddi hasar meydana gelebilir.
- ▶ Çim biçme makinesini kapatın ve uzatma kablosunu çim biçme makinesinin elektrik fişinden çıkarın.
- ▶ Bıçağın dönmesi durana kadar bekleyin.
- ▶ Çim biçme makinesini devrilmeyecek ve hareket edemeyecek biçimde gergi kayışları, bantlar veya bir ağı sabitleyin.

## 4.10 Saklama

### 4.10.1 Depolama

## ▲ İKAZ

- Çocuklar çim biçme makinesinin oluşturduğu tehlikeleri algılayamaz ve değerlendiremez. Çocuklar ağır şekilde yaralanabilir.
- ▶ Uzatma kablosunun elektrik fişini prizden çekin.
- ▶ Uzatma kablosu kavramasını çim biçme makinesinin elektrik fişinden çıkarın.
- ▶ Çim biçme makinesini çocukların erişemeyeceği bir yerde saklayın.
- Çim biçme makinesindeki elektrik kontakları ve metalik bileşenler nem sebebiyle korozyona uğrayabilir. Çim biçme makinesinde hasar oluşabilir.
- ▶ Uzatma kablosunun elektrik fişini prizden çekin.
- ▶ Uzatma kablosu kavramasını çim biçme makinesinin elektrik fişinden çıkarın.
- ▶ Çim biçme makinesini temiz ve kuru bir şekilde saklayın.
- Çim biçme makinesi dik yüzeylere muhafaza edilecekse, bu istemsiz olarak yuvarlanabilir. Kişiler yaralanabilir ve maddi hasar meydana gelebilir.
- ▶ Çim biçme makinesini sadece düz bir yüzeyde muhafaza edin.

## 4.11 Temizleme, bakım ve onarım

## ▲ İKAZ

- Temizlik, bakım veya onarım çalışmaları sırasında elektrik fişi prize takılırsa çim biçme makinesi istenmeden açılabilir. Kişiler ciddi şekilde yaralanabilir ve maddi hasar meydana gelebilir.



- ▶ Uzatma kablosunun elektrik fişini prizden çekin.

- ▶ Uzatma kablosu kavramasını çim biçme makinesinin elektrik fişinden çıkarın.
- ▶ Bıçağın dönmesi durana kadar bekleyin.
- Aşındırıcı temizleme araçları, suyla temizleme veya sivri cisimler çim biçme makinesine veya bıçağa zarar verebilir. Çim biçme makinesi ve bıçak doğru temizlenemezse bileşenler artık doğru çalışmaz ve güvenlik düzenekleri devre dışı bırakılamaz. Kişiler ciddi şekilde yaralanabilir.
- ▶ Çim biçme makinesi ve bıçağı bu kullanım kılavuzunda tarif edildiği şekilde temizleyin.
- Çim biçme makinesinin veya bıçağın bakımı ve tamiri doğru yapılmazsa, bileşenler artık doğru çalışmaz ve güvenlik düzenekleri devre dışı bırakılamaz. Kişiler ağır şekilde yaralanabilir veya ölebilir.
- ▶ Çim biçme makinesinin bakımını kendiniz yapmayın veya onarmayın.
- ▶ Çim biçme makinesinin bakımı yapılmalı veya onarılmalı ise: STIHL yetkili bayisine başvurun.
- ▶ Bıçağa bu kullanım kılavuzunda açıklandığı gibi bakım yapın.
- Bıçağın temizliği, bakımı veya onarımı sırasında, kullanıcı keskin kesici kenarlar nedeniyle kendini kesebilir. Kullanıcı yaralanabilir.
- ▶ Güvenlik eldivenleri giyin.
- Bıçak bileme sırasında ısınmamalıdır. Kullanıcı kazayla yanabilir.
- ▶ Bıçak soğuyana kadar bekleyin.
- ▶ Güvenlik eldivenleri giyin.
- Çim biçme makinesindeki bıçak, motor kapalıyken de hareket edebilir. Bıçağın bakımı sırasında, kullanıcı hareketli bıçak nedeniyle yaralanabilir.
- ▶ Dikkatli bir şekilde çalışın.
- ▶ Güvenlik eldivenleri giyin.
- Çim biçme makinesindeki bıçak hareketlidir. Bıçağın bakımı sırasında, kullanıcının parmakları hareketli bıçak ile çim biçme makinesinin sabit parçaları arasına sıkışabilir.
- ▶ Dikkatli bir şekilde çalışın.
- ▶ Güvenlik eldivenleri giyin.

## 5 Çim biçme makinesinin kullanıma hazır hale getirilmesi

### 5.1 Çim biçme makinesinin kullanıma hazır hale getirilmesi

Çalışmaya başlamadan önce aşağıdaki adımlar uygulanmalıdır:

- ▶ Ambalaj malzemesini ve taşıma kilitlerini çıkarın.
- ▶ Aşağıdaki bileşenlerin güvenli durumda bulunmasını sağlayın:
  - Çim biçme makinesi, 4.6.1.
  - Bıçak, 4.6.2.
- ▶ Çim biçme makinesini temizleyin, 14.2.
- ▶ Bıçağı kontrol edin, 9.2.
- ▶ Gidonu takın, 6.1
- ▶ Gidonu açılması, 6.2.1.
- ▶ Çim biçme makinesinin elektrik fişini bir uzatma kablosuna bağlayın, 7.1.
- ▶ Uzatma kablosunun elektrik fişini kolay erişilebilir bir prize takın.
- ▶ Çim biçilmeli ve biçilen çim, çim toplama sepetinde toplanmalı ise: Çim toplama sepetini takın, 6.3.2.
- ▶ Çim biçilmeli ve biçilen çim, arkadan atılmalı ise: Çim toplama sepetini çıkarın, 6.3.3.
- ▶ Kesim yüksekliğini ayarlayın, 10.2.
- ▶ Sabitleme elemanlarını kontrol edin, 9.1.
- ▶ Adımlar uygulanmıyorsa: Çim biçme makinesini kullanmayın ve bir STIHL bayisine başvurun.

## 6 Çim biçme makinesinin montajı

### 6.1 Gidonun takılması

- ▶ Çim biçme makinesini kapatın.
- ▶ Uzatma kablosu kavramasını çim biçme makinesinin elektrik fişinden çıkarın.
- ▶ Çim biçme makinesini düz bir yüzeye getirin.

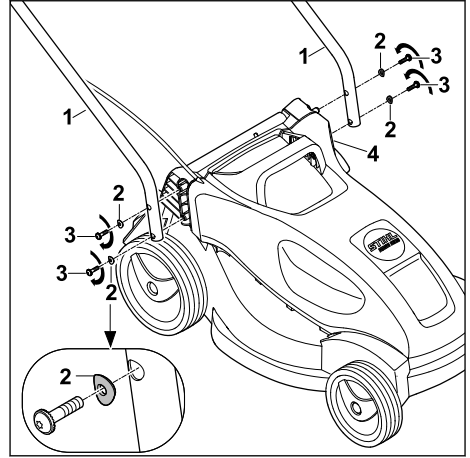

- ▶ Gidon alt parçasını (1) delikler ile aynı hizada olacak şekilde çim biçme makinesinde tutun.
  - ▶ Vidaları (3) pullarla (2) birlikte dıştan içe doğru gidon alt parçasındaki (1) deliklerden ve çim biçme makinesinden (4) itin, döndürün ve sıkın.
- Her iki gidon alt parçası (1) çim biçme makinesine (4) sabitlenmiştir.
- ▶ Gidon üst parçası 2 yükseklik kademesinde (a,b) monte edilebilir.

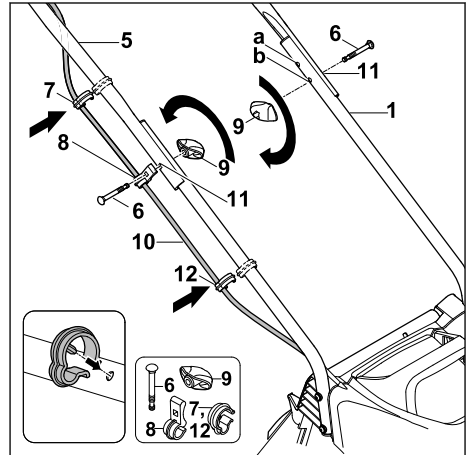

- ▶ Gidon üst parçasını (5) delikler ile aynı hizada olacak şekilde gidon alt parçasında (1) tutun.
- ▶ Kabloyu (10) kablo klipsine (8) koyun.
- ▶ Kablonun bulunduğu tarafta vidayı (6) dıştan içe doğru kablo klipsinin (8), gidon üst parçasının (5) ve gidon alt parçasının (1) deliklerinden (11) itin.

- ▶ Diğer tarafta vidayı (6) dıştan içe doğru gidon üst parçasının (5) ve gidon alt parçasının (1) deliklerinden (11) itin.
- ▶ Döner tutamakları (9) her iki taraftan vidalara (6) takın ve döndürün.  
Gidon üst parçası (5) gidon alt parçalarıyla (1) sabitlenmiştir.
- ▶ Kabloyu (10) kablo klipsine (7) koyun.
- ▶ Kablo klipsini (7) gidon üst parçasına (5) bastırın ve yerine geçmesini sağlayın.
- ▶ Kabloyu (10) kablo klipsine (12) koyun.
- ▶ Kablo klipsini (12) gidon alt parçasına (1) bastırın ve yerine geçmesini sağlayın.

Gidonun tekrar sökülmesi gerekmez.

## 6.2 Gidonu açılması ve katlanması

### 6.2.1 Gidonun açılması

- ▶ Çim biçme makinesini kapatın.
- ▶ Uzatma kablosu kavramasını çim biçme makinesinin elektrik fişinden çıkarın
- ▶ Çim biçme makinesini düz bir yüzeye getirin.

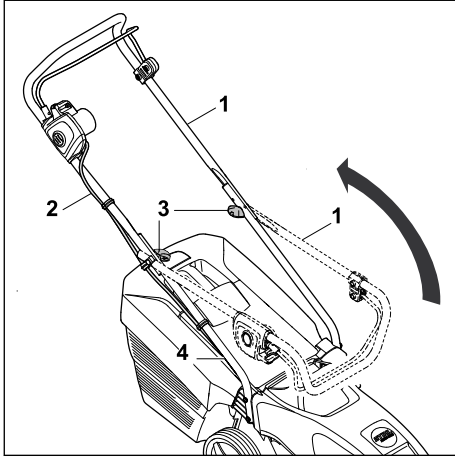

- ▶ Gidon üst parçasını (1) arkaya doğru katlayarak açın ve bir eliniz ile tutun. Kablonun (2) hasar görmemiş olmasına dikkat edin.
- ▶ Döner tutamakları (3) sıkıca vidalayın.  
Gidon üst parçası (1) gidon alt parçasıyla (4) sabitlenmiştir.

### 6.2.2 Gidonun katlanması

Fazla yer kaplamayacak şekilde taşımak veya muhafaza etmek için gidon katlanabilir.

- ▶ Çim biçme makinesini kapatın.
- ▶ Uzatma kablosu kavramasını çim biçme makinesinin elektrik fişinden çıkarın.
- ▶ Çim biçme makinesini düz bir yüzeye getirin.

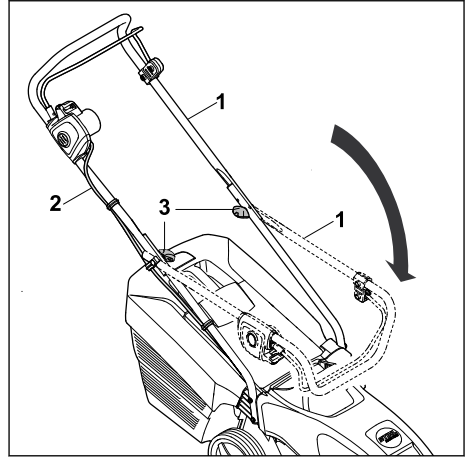

- ▶ Döner tutamakları (3) serbestçe dönebilecekleri kadar çevirin.
- ▶ Gidon üst parçasını (1) öne doğru katlayın ve elektrikli kablonun (2) hasar görmemesine dikkat edin.

## 6.3 Çim toplama sepetinin toplanması, takılması

### 6.3.1 Çim toplama sepetinin montajı

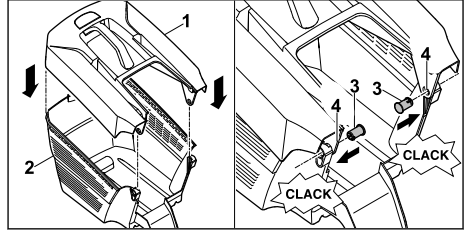

- ▶ Çim toplama sepeti üst parçasını (1) çim toplama sepeti alt parçasına (2) takın.
- ▶ Pimleri (3) içten doğru öngörülen deliklere (4) bastırın.
- ▶ Çim toplama sepeti üst parçasını (1) aşağıya doğru bastırın.  
Çim toplama sepeti üst parçası sesli bir şekilde yerine oturur.

### 6.3.2 Çim toplama sepetinin takılması

- ▶ Çim biçme makinesini kapatın.
- ▶ Uzatma kablosu kavramasını çim biçme makinesinin elektrik fişinden çıkarın.
- ▶ Çim biçme makinesini düz bir yüzeye getirin.

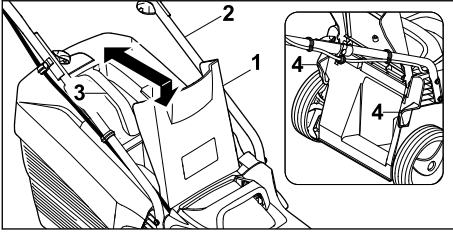

- ▶ Boşaltma kapağını (1) açın ve açık tutun.
- ▶ Çim toplama sepetini (2) saplardan (3) tutun ve kancayı yuvalara (4) asın.
- ▶ Boşaltma kapağını (1) çim toplama sepetine (2) koyun.

### 6.3.3 Çim toplama sepetini çıkarın

- ▶ Çim biçme makinesini kapatın.
- ▶ Uzatma kablosu kavramasını çim biçme makinesinin elektrik fişinden çıkarın.
- ▶ Çim biçme makinesini düz bir yüzeye getirin.
- ▶ Boşaltma kapağını açın ve açık tutun.
- ▶ Çim toplama sepetini saplarından tutarak yukarı kaldırın.
- ▶ Boşaltma kapağını kapatın.

## 7 Çim biçme makinesinin elektrığe bağlanması

### 7.1 Çim biçme makinesinin elektrik bağlantısı

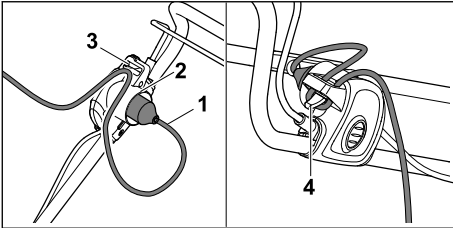

- ▶ Uzatma kablosu (1) kavramasını çim biçme makinesinin elektrik fişine (2) takın.
- ▶ Kablo halkasını açıklıktan (3) çekin.
- ▶ Kablo halkasını kancaya (4) sabitleyin. Kablo bağlantısı gerilime karşı rahatlatılmıştır.
- ▶ Uzatma kablosunun elektrik fişini doğru monte edilmiş bir prize takın.

## 8 Çim biçme makinesinin çalıştırılması ve kapatılması

### 8.1 Çim biçme makinesinin çalıştırılması

- ▶ Uzatma kablosunun düz bir şekilde yönlendirildiğinden ve her zaman çim biçme makinesinin arkasında olduğundan emin olun.
- ▶ Çim biçme makinesini devirmeyin.
- ▶ Çim biçme makinesini düz bir yüzeye getirin.

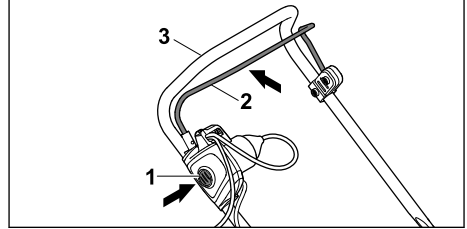

- ▶ Kilit düğmesini (1) sağ elinizle bastırın ve basılı tutun.
- ▶ Kumanda çubuğunu (2) sol elinizle tamamen gidon (3) yönünde çekin ve başparmağınız gidonu (3) çevreleyecek şekilde tutun. Bıçak döner.
- ▶ Kilit düğmesini (1) bırakın.
- ▶ Gidonu ve kumanda çubuğunu (2) sağ elinizle tutun, böylece başparmağınız gidonun (3) etrafını sarar.

### 8.2 Çim biçme makinesinin kapatılması

- ▶ Anahtar çubuğunu serbest bırakın.
  - ▶ Bıçak artık dönmeyene kadar bekleyin.
  - ▶ Bıçak dönmeye devam ederse: Uzatma kablosu kavramasını çim biçme makinesinin elektrik fişinden çıkarın ve bir STIHL bayisini ziyaret edin.
- Çim biçme makinesi arızalıdır.

## 9 Çim biçme makinesini kontrol etme

### 9.1 İşletim elemanlarının kontrol edilmesi

#### Kilitleme düğmesi ve kontrol çubuğu

- ▶ Çim biçme makinesini kapatın.
- ▶ Uzatma kablosu kavramasını çim biçme makinesinin elektrik fişinden çıkarın.
- ▶ Kilitleme düğmesine basın ve bırakın.

- ▶ Kontrol çubuğunu tamamen gidona doğru çekin ve bırakın.
- ▶ Eğer kilitleme düğmesi veya kontrol çubuğu yavaş işliyor veya orijinal konumuna geri dönmüyorsa: Çim biçme makinesini kullanmayın ve bir STIHL bayisine başvurun. Kilitleme düğmesi veya kontrol çubuğu arızalıdır.

### Çim biçme makinesinin çalıştırılması

- ▶ Bir uzatma kablosu kullanarak çim biçme makinesini prize takın.
- ▶ Sağ elinizle kilitleme düğmesine basılı tutun.
- ▶ Biçme işlemine yönelik kontrol çubuğunu sol elinizle tamamen gidon yönünde çekin ve başparmağınız gidonu çevreleyecek şekilde tutun. Bıçak döner.
- ▶ Bıçak dönmezse: Çim biçme makinesini kapatın, uzatma kablosunun kavramasını çim biçme makinesinden çıkarın ve bir STIHL bayisini ziyaret edin. Çim biçme makinesi arızalıdır.
- ▶ Kilitleme düğmesi ve kontrol çubuğunu bırakın. Bıçağın dönüşü kısa bir süre sonra durur.
- ▶ Bıçak dönmeye devam ederse: Uzatma kablosu kavramasını çim biçme makinesinin elektrik fişinden çıkarın ve bir STIHL bayisini ziyaret edin. Çim biçme makinesi arızalıdır.

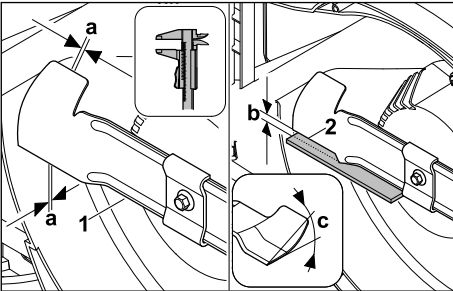

### 9.2 Bıçağın kontrol edilmesi

- ▶ Çim biçme makinesini kapatın.
- ▶ Uzatma kablosu kavramasını çim biçme makinesinin elektrik fişinden çıkarın.
- ▶ Çim biçme makinesini yana devirin ve koyun,  14.1.



- ▶ Aşağıdakileri ölçün:
  - Kalınlık a
  - Geri taşlama b
  - Bileme açısı c
- ▶ Kalınlığı (a) bıçağın (1) birçok noktasında ölçüm sürgüsü ile kontrol edin.

Eğer minimum kalınlığın altına düşülmüşse: Bıçağı değiştirin,  18.2.

- ▶ Cetveli (2) bıçağın ön kenarına yerleştirin ve arka taşlamayı (b) ölçün. Arka taşlama aşılırsa: Bıçağı değiştirin,  18.2.
- ▶ Bileme açısının (c) korunmaması durumunda: Bıçağı bileyin,  18.2.
- ▶ Belirsizlikler oluşması durumunda: STIHL yetkili bayisine başvurun.

## 10 Çim biçme makinesi ile çalışma

### 10.1 Çim biçme makinesinin tutulması ve yönlendirilmesi

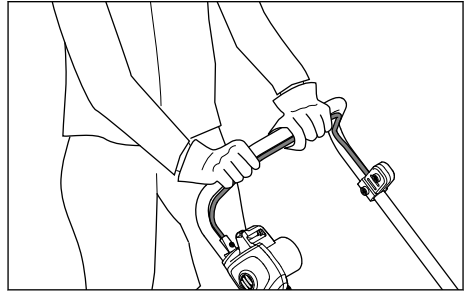

- ▶ Gidonu her iki elinizle baş parmağınız gidonu saracak şekilde sıkıca tutun.

### 10.2 Kesim yüksekliğinin ayarlanması

5 kesim yüksekliği ayarlanabilir:

- 25 mm = Konum 1
- 35 mm = Konum 2
- 45 mm = Konum 3
- 50 mm = Konum 4
- 60 mm = Konum 5

Konumlar çim biçme makinesi üzerinde belirtilmiştir.

#### Kesim yüksekliğinin ayarlanması

- ▶ Çim biçme makinesini kapatın. Bıçak dönmemelidir.
- ▶ Çim biçme makinesini düz bir yüzeye getirin.

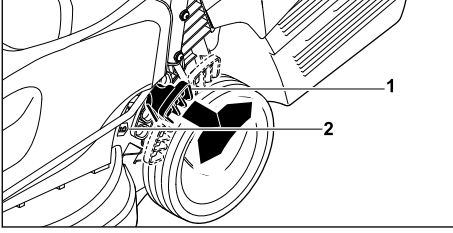

- ▶ Çim biçme makinesini sapından tutun.
- ▶ Kolu (1) dışarı doğru bastırın ve tutun.
- ▶ Çim biçme makinesini indirerek ve kaldırarak istediğiniz konuma getirin. Güncel kesim yüksekliği, kesim yüksekliği göstergesinden (2) okunabilir.
- ▶ Kolu (1) bırakın. Çim biçme makinesi yerine oturur.

### 10.3 Çim biçme



- ▶ Çim biçme makinesini yavaş ve kontrollü olarak ileri itin.
- ▶ Biçme sırasında yabancı bir nesneye çarpılırsa ve bıçak bloke olursa:
  - ▶ Çim biçme makinesini kapatın.
  - ▶ Uzatma kablosu kavramasını çim biçme makinesinin elektrik fişinden çıkarın.
  - ▶ Tüm hareketli parçaların tamamen durduğundan emin olun.
  - ▶ Çim biçme makinesini kontrol edin.
  - ▶ Onarım gerekiyorsa: STIHL yetkili bayisine başvurun.
- ▶ Çim biçme makinesi alışıldandan daha fazla titriyorsa:
  - ▶ Çim biçme makinesini kapatın.
  - ▶ Uzatma kablosu kavramasını çim biçme makinesinin elektrik fişinden çıkarın.

- ▶ Çim biçme makinesini kontrol edin.
- ▶ Tüm somunların, civataların ve vidaların sıkı olduğunu kontrol edin.
- ▶ Onarım gerekiyorsa: STIHL yetkili bayisine başvurun.

### 10.4 Çim toplama sepetinin boşaltılması

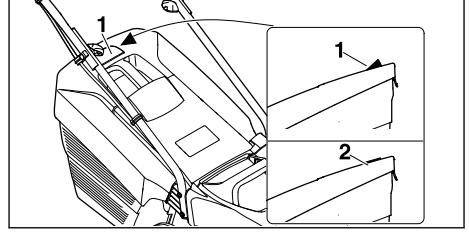

Bıçakla üretilen hava akımı, doluluk seviyesi göstergesinin (1) kalkmasına neden olur. Çim toplama sepeti dolduğunda hava akımı durur. Hava akımı çok azsa doluluk seviyesi göstergesi (2) bekleme durumuna geçer. Bu, çim toplama sepetini boşaltmanız için bir uyarıdır.

Mutlak doluluk seviyesi göstergesi sadece optimum hava akımında sağlanır. Islaklık, yoğunluk veya yüksek çim gibi dış etkiler, düşük kesim kademeleri, kirlilik veya benzerleri hava akımını ve doluluk seviyesi göstergesinin fonksiyonunu olumsuz yönde etkileyebilir.

- ▶ Doluluk seviyesi göstergesi bekleme durumunda ise: Çim toplama sepetini boşaltın.
- ▶ Çim biçme makinesini kapatın.
- ▶ Uzatma kablosu kavramasını çim biçme makinesinin elektrik fişinden çıkarın.
- ▶ Çim toplama sepetini çıkarın.

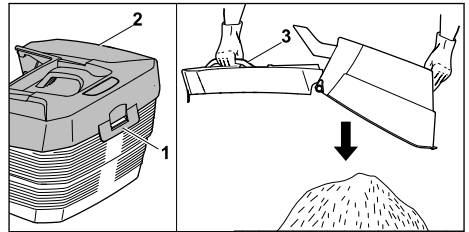

- ▶ Kilit bileziğini (1) açın.
- ▶ Çim toplama sepeti üst parçasını (2) sapından (3) açın ve tutun.
- ▶ Diğer elinizle alt sapını sabit tutun.
- ▶ Çim toplama sepetini boşaltın.
- ▶ Çim toplama sepetini katlayın.
- ▶ Çim toplama sepetini takın.



## 11 Çalışma sonrasında

### 11.1 Çalışma sonrasında

- ▶ Çim biçme makinesini kapatın.
- ▶ Uzatma kablosu kavramasını çim biçme makinesinin elektrik fişinden çıkarın.
- ▶ Çim biçme makinesini düz bir yüzeye getirin.
- ▶ Eğer çim biçme makinesi ıslak ise: Çim biçme makinesinin kurumasını bekleyin.
- ▶ Çim biçme makinesini temizleyin.

## 12 Nakliyat

### 12.1 Çim biçme makinesinin taşınması

- ▶ Çim biçme makinesi, biçilecek alandan hareket ettirilirse:
  - ▶ Çim biçme makinesini kapatın.
  - ▶ Bıçak dönmemelidir.
- ▶ Uzatma kablosu kavramasını elektrik fişinden çekin.
- ▶ Çim dışındaki yüzeylerde nakliye için çim biçme makinesinin eğilmesi gerekiyorsa:
  - ▶ Çim biçme makinesini kapatın.
  - ▶ Bıçak dönmemelidir.
- ▶ Uzatma kablosu kavramasını elektrik fişinden çekin.

#### Çim biçme makinesinin itilmesi

- ▶ Çim biçme makinesini yavaş ve kontrollü olarak ileri itin.

#### Çim biçme makinesinin taşınması

- ▶ Güvenlik eldivenleri giyin.

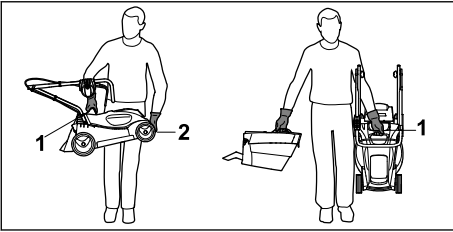

- ▶ Sadece çim biçme makinesi taşınacaksa:
  - ▶ Gidonu katlayın.
  - ▶ Çim biçme makinesini, bir eliniz taşıma sapı (1) diğeri ise gövdede (2) olacak şekilde sabit tutun.
  - ▶ Çim biçme makinesini kaldırın ve taşıyın.
- ▶ Çim biçme makinesi ve çim toplama sepeti aynı zamanda taşınacaksa:
  - ▶ Çim biçme makinesini taşıma sapından (1) sıkıca tutun.
  - ▶ Çim biçme makinesini kaldırın ve gövdenin yan tarafında taşıyın.

#### Çim biçme makinesinin bir araçta taşınması

- ▶ Çim biçme makinesini devrilmeyecek ve hareket edemeyecek biçimde dik olarak sabitleyin.

## 13 Saklama

### 13.1 Çim biçme makinesinin saklanması

- ▶ Çim biçme makinesini kapatın.
- ▶ Uzatma kablosu kavramasını çim biçme makinesinin elektrik fişinden çıkarın.
- ▶ Çim biçme makinesinin soğumasını bekleyin.
- ▶ Çim toplama sepetini boşaltın.
- ▶ Çim biçme makinesini düz bir yüzeye getirin.
- ▶ Taşıma konumunu ayarlayın.
- ▶ Çim biçme makinesini aşağıdaki koşullar karşılanacak şekilde saklayın:
  - Çim biçme makinesi çocukların erişemeyeceği bir yerde olmalıdır.
  - Çim biçme makinesi temiz ve kuru olmalıdır.

## 14 Temizleme

### 14.1 Çim biçme makinesinin temizleme pozisyonuna getirilmesi

- ▶ Çim biçme makinesini kapatın.
- ▶ Bıçak dönmemelidir.
- ▶ Uzatma kablosu kavramasını çim biçme makinesinin elektrik fişinden çıkarın.
- ▶ Çim biçme makinesini düz bir yüzeye getirin.
- ▶ Çim toplama sepetini çıkarın.

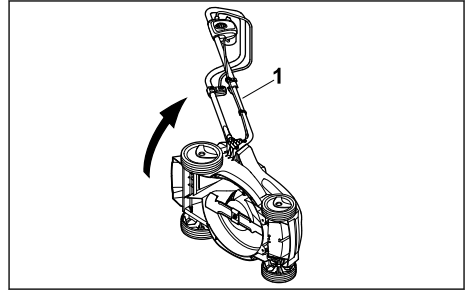

- ▶ Çim biçme makinesini gidonda (1) sabit tutun, yana devirin ve koyun.

### 14.2 Çim biçme makinesinin temizlenmesi

- ▶ Çim biçme makinesini kapatın.
- ▶ Bıçak dönmemelidir.
- ▶ Uzatma kablosu kavramasını çim biçme makinesinin elektrik fişinden çıkarın.
- ▶ Çim biçme makinesinin soğumasını bekleyin.
- ▶ Çim biçme makinesini nemli bir bez ile temizleyin.

- ▶ Boşaltma kanalını yumuşak bir fırça veya nemli bir bez ile temizleyin.
  - ▶ Çim biçme makinesindeki elektrik kontaklarını bir boya fırçası veya yumuşak bir fırça ile temizleyin.
- Bıçağı ve bıçağı etrafındaki alanı ahşap bir çubuk, yumuşak bir fırça veya nemli bir bezle temizleyin.

### ÖNERİ

- Yüksek basınçlı temizleyici kullanarak veya su püskürterek temizlik yapmak cihaza zarar verebilir.
  - ▶ Cihazı yüksek basınçlı temizleyici kullanarak veya su püskürterek temizlemeyin.

## 15 Bakım

### 15.1 Bakım aralığı

Bakım aralığı çevre koşullarına ve çalışma koşullarına bağlıdır. STIHL aşağıdaki bakım aralığını önerir:

#### Yılda bir kez

- ▶ Çim biçme makinesine, STIHL yetkili bayisi tarafından bakım uygulanmalıdır.

### 15.2 Bıçağın takılması ve sökülmesi

#### 15.2.1 Bıçağın sökülmesi

- ▶ Çim biçme makinesini kapatın.
- ▶ Uzatma kablosu kavramasını çim biçme makinesinin elektrik fişinden çıkarın.
- ▶ Çim biçme makinesini yana devirin ve koyun.

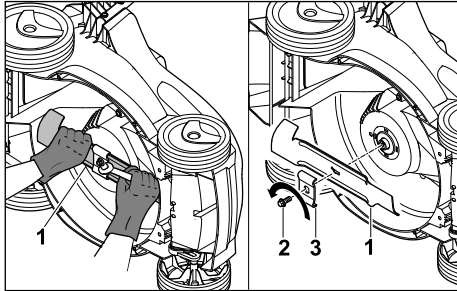

- ▶ Bir eliniz ile bıçağı (1) tutun.
- ▶ Civatayı (2) ok yönünde döndürerek dışarı çıkarın ve itici subap (3) ile alın.
- ▶ Bıçağı (1) çıkarın.
- ▶ Civatayı (2) ve itici subabı (3) imha edin.
- ▶ Bıçağı (1) takmak için yeni bir vida ve yeni itici subap kullanın.

#### 15.2.2 Bıçağın takılması

- ▶ Çim biçme makinesini kapatın.

- ▶ Uzatma kablosu kavramasını çim biçme makinesinin elektrik fişinden çıkarın.
- ▶ Çim biçme makinesini yana devirin ve koyun.

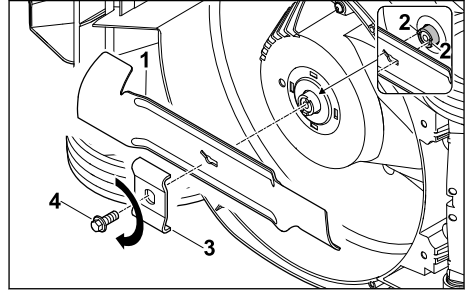

- ▶ Bıçağın dayanma yüzeyini ve bıçak kovanını temizleyin.
- ▶ Bıçağı (1), yukarıya doğru bükülmüş olan kanatları üste gelecek şekilde bıçak kovanına yerleştirin.
- ▶ Bıçak kovanının kılavuz pimlerini (2) bıçağın girintilerine konumlandırın.
- ▶ Bir elinizle bıçağı (1) tutun ve yeni itici subabı (3) takın.
- ▶ Yeni civatanın (4) dişine Loctite 243 diş kilitleyici uygulayın.
- ▶ Vidayı (4) vidalayın ve 15 - 20 Nm ile sıkın.

### 15.3 Bıçağın bilenmesi ve dengelenmesi

Bıçağın doğru bir şekilde bilenmesi ve dengelenmesi çok fazla alıştırma gerektirir.

STIHL tarafından sunulan tavsiye, bıçağın bir STIHL bayisi tarafından bilenmesi ve dengelenmesi yönündedir.

Mevcut bayilerin güncel adresleri, ilgili STIHL ülke temsilcisi aracılığıyla [www.stihl.com](http://www.stihl.com) adresinden edinilebilir.

#### ! İKAZ

- Bıçağın kesici kenarları keskindir. Kullanıcı kazayla kendini kesebilir.
  - ▶ Güvenlik eldivenleri giyin.
- ▶ Çim biçme makinesini kapatın.
- ▶ Uzatma kablosu kavramasını çim biçme makinesinin elektrik fişinden çıkarın.
- ▶ Çim biçme makinesini yerleştirin.
- ▶ Bıçağı sökün.
- ▶ Bıçağı bileyin. Bu sırada bileme açısına dikkat edin ve bıçağı soğutun, 18.2. Bıçağın rengi bileme sırasında mavime dönmemelidir.
- ▶ Bıçağı takın.

► Belirsizlikler oluşması durumunda: STIHL yetkili bayisine başvurun.

- Çim biçme makinesi veya bıçak hasarlanmışsa: Çim biçme makinesi veya bıçağı kullanmayın ve STIHL yetkili bayisine başvurun.
- Uyarı levhaları okunaklı değilse veya hasarlanmışsa: Uyarı levhalarının STIHL yetkili bayisi tarafından değiştirilmesini sağlayın.

## 16 Onarım









### 16.1 Çim biçme makinesinin onarımı

Kullanıcı çim biçme makinesini ve bıçağı kendileri tamir edemez.

## 17 Arızaların tamiri

### 17.1 Çim biçme makinesinin arızalarının giderilmesi

Arıza	Nedeni	Çözüm
Çim biçme makinesi açıldığında çalışmaya başlamıyor.	Uzatma kablosunun fişi veya bağlantısı takılı değil.	► Uzatma kablosunun fişini veya kavramasını takın, <b>11</b> 7.
	Devre kesici (sigorta) veya FI devre kesici atmıştır. Devre elektriksel olarak aşırı yüklenmiş veya arızalı.	► Tetikleminin nedenini bulun ve ortadan kaldırın. Devre kesici (sigorta) veya FI devre kesici takın. ► Aynı devreye bağlı diğer güç tüketicilerini kapatın.
	Soket yeterince kaynaşmamış.	► Uzatma kablosunu uygun şekilde güvenli bir prize takın, <b>11</b> 18.
	Uzatma kablosunun kesiti yanlış.	► Yeterli kesite sahip bir uzatma kablosu kullanın, <b>11</b> 18.
	Uzatma kablosu çok uzun.	► Doğru uzunlukta bir uzatma kablosu kullanın, <b>11</b> 18.
	Motor aşırı ısınmış.	► Çim biçme makinesini temizleyin, <b>11</b> 14. ► Çim biçme makinesinin soğumasını bekleyin.
	Bıçak üzerindeki direnç çok yüksek.	► Daha yüksek bir kesim yüksekliği ayarlayın, <b>11</b> 10.2. ► Çim biçme makinesi daha kısa çimlerin üzerindeyken açın.
	Bıçağın etrafındaki alanda tıkanıklık var.	► Çim biçme makinesini temizleyin, <b>11</b> 14.
Çim biçme makinesi işletim sırasında kapanıyor.	GB ülke versiyonları: Fişteki sigorta arızalıdır.	► Fişteki sigortayı değiştirin.
	Uzatma kablosunun fişi veya kavraması takılı değil.	► Uzatma kablosunun fişini veya kavramasını takın, <b>11</b> 7.
	Devre kesici (sigorta) veya FI devre kesici atmıştır. Devre elektriksel olarak aşırı yüklenmiş veya arızalı.	► Tetikleminin nedenini bulun ve ortadan kaldırın. Devre kesici (sigorta) veya FI devre kesici takın. ► Aynı devreye bağlı diğer güç tüketicilerini kapatın.
	Soket yeterince kaynaşmamış.	► Uzatma kablosunu uygun şekilde güvenli bir prize takın, <b>11</b> 18.
	Aşırı yük emniyeti devreye girdi.	► Çim biçme makinesinin soğumasını bekleyin. 10 dakikaya kadar soğutma süresi. ► Çim biçme makinesini temizleyin, <b>11</b> 14. ► Çim biçme makinesini daha yavaş yönlendirin. ► Daha yüksek bir kesim yüksekliği ayarlayın, <b>11</b> 10.2.

Arıza	Nedeni	Çözüm
		<ul style="list-style-type: none"> <li>▶ Daha kısa çimler biçin.</li> <li>▶ Bıçağı bileyin,  15.3.</li> <li>▶ Doğru uzunlukta bir uzatma kablosu kullanın,  18.</li> <li>▶ Yeterli kesite sahip bir uzatma kablosu kullanın,  18</li> </ul>
	Bıçak bloke durumda.	▶ Çim biçme makinesini temizleyin,  14.
Çim biçme makinesi çalışma sırasında şiddetli bir şekilde titriyor.	Bıçağın üzerindeki civata gevşemiş.	▶ Civatayı sıkın,  15.2.2.
	Bıçak doğru şekilde dengelenmemiş.	▶ Bıçağı bileyin ve dengeleyin,  15.3.
Çimler düzgün kesilmiyor veya çimlerde sararma oluşuyor.	Bıçak körelmiş veya aşınmış.	▶ Bıçağı bileyin ve dengeleyin,  15.3.
	Bıçak üzerindeki direnç çok yüksek.	<ul style="list-style-type: none"> <li>▶ Daha yüksek bir kesim yüksekliği ayarlayın,  10.2.</li> <li>▶ Daha kısa çimler biçin.</li> </ul>

## 18 Teknik bilgiler

### 18.1 Çim biçme makinesi STIHL RME 235.0

- Voltaj: bkz. güç plakası
- Frekans: bkz. güç plakası
- Güç tüketimi: 1200 W
- Ağırlık (m) çim toplama sepetiyle birlikte: 13 kg
- GB ülke versiyonları:  
Bağlantı kablosu ve çim toplama sepeti ile ağırlık (m): 14 kg
- Çim toplama sepetinin maksimum kapasitesi: 30 l
- Kesim genişliği: 33 cm
- Devir sayısı (n): 3200 /dk
- Elektrik koruma sınıfı: II
- Elektrik koruma sınıfı: IPX4

### 18.2 Bıçak

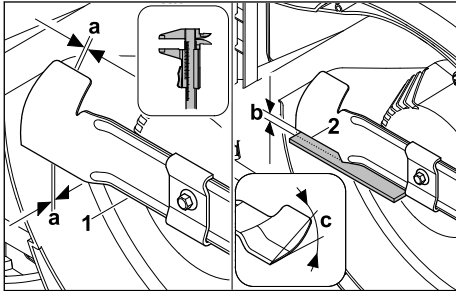

- Asgari kalınlık a: 1,6 mm
- Maksimum arka taşlama b: 5 mm
- Bileme açısı c: 30°

### 18.3 Uzatma kabloları

Bir uzatma kablosu kullanılıyorsa koruyucu bir iletkene sahip olmalı ve kabloları uzatma kablosunun voltajına ve uzunluğuna bağlı olarak en azından aşağıdaki kesitlere sahip olmalıdır:

#### Güç levhası üzerinde gösterilen nominal gerilim değeri 220 V ila 240 V arasında ise:

- Kablo uzunluğu maks. 20 m: AWG 15 / 1,5 mm<sup>2</sup>
- Kablo uzunluğu 20 m ila 50 m: AWG 13 / 2,5 mm<sup>2</sup>

#### Güç levhası üzerinde gösterilen nominal gerilim değeri 100 V ila 127 V arasında ise:

- Kablo uzunluğu maks. 10 m: AWG 14 / 2,0 mm<sup>2</sup>
- Kablo uzunluğu 10 m ila 30 m: AWG 12 / 3,5 mm<sup>2</sup>

### 18.4 Gürültü değerleri ve titreşim değerleri

Gürültü seviyesi için K değeri: 2 dB(A). Gürültü seviyesi için K değeri: 0,8 dB(A). Titreşim değerleri için K değeri: 0,70 m/s<sup>2</sup>.

- Gürültü seviyesi L<sub>pA</sub>, EN IEC 62841-4-3 uyarınca ölçülmüştür: 80 dB(A)
- 2000/14/EC / S.I. 2001/1701 uyarınca ölçülen garanti edilen gürültü seviyesi L<sub>WA</sub>: 93 dB(A)
- Titreşim değeri a<sub>hV</sub>, EN IEC 62841-4-3 uyarınca ölçülmüştür, gidon: 1,40 m/s<sup>2</sup>

Belirtilen titreşim değerleri standartlaştırılan test prosedürlerine göre ölçülmüştür ve elektrikli

cihazlara dayandırılabilir. Gerçekte açığa çıkan titreşim değerleri uygulamanın türüne bağlı olarak belirtilen değerlerden farklı olabilir. Belirtilen titreşim değerleri titreşimlerin ilk tahminine göre kullanılabilir. Gerçek titreşimler tahmin edilmelidir. Bu sırada elektrikli cihazın kapalı olduğu ve açık olduğu halde zorlama olmadan çalıştığı süreler de dikkate alınmalıdır.

2002/44/EC ve S.I. 2005/1093 sayılı Titreşime Yönelik İşveren Direktifi'nin karşılanmasına yönelik bilgiler [www.stihl.com/vib](http://www.stihl.com/vib) adresinde belirtilmiştir.

## 18.5 REACH

REACH, kimyasal maddelerin sicile kaydı, değerlendirilmesi ve lisansı ile ilgili EG yönetmeliğidir.

REACH yönetmeliğinin yerine getirilmesini açıklayan bilgiler [www.stihl.com/reach](http://www.stihl.com/reach) sayfalarında açıklanmıştır.

## 19 Yedek parçalar ve aksesuar

### 19.1 Yedek parçalar ve aksesuar

**STIHL** Bu semboller orijinal STIHL yedek parça ve orijinal STIHL aksesuarı işaretler.

STIHL, orijinal STIHL yedek parça ve orijinal STIHL aksesuar kullanılması tavsiye eder.

STIHL firması, pazarın sürekli gözlemlenmesine rağmen farklı üreticiler tarafından imal edilen yedek parça ve aksesuarları güvenilirlik, iş güvenliği ve uygunluk kriterleri açısından değerlendiremez ve bu nedenle STIHL firması bu parçaların kullanımını garanti edemez.

Orijinal STIHL yedek parça ve orijinal STIHL aksesuarları STIHL bayisinden temin edilebilir.

### 19.2 Önemli yedek parçalar

- Bıçak: 6311 702 0100
- Bıçak civatası: 9018 321 1800
- İtici supap: 6311 702 0600

## 20 Bertaraf etme

### 20.1 Çim biçme makinesinin imha edilmesi

İmhaya yönelik bilgiler yerel yönetim veya STIHL yetkili bayisinden temin edilebilir.

Usulüne aykırı imha sağlığa ve çevreye zarar verir.

- ▶ Ambalaj dahil STIHL ürünlerini yerel yönetmeliklere göre tekrar değerlendirilmesi için uygun toplama yerine gönderin.
- ▶ Ev çöpü olarak imha etmeyin.

## 21 AB Uygunluk Deklarasyonu

### 21.1 Çim biçme makinesi STIHL RME 235.0

STIHL Tirol GmbH  
Hans Peter Stihl-Straße 5  
6336 Langkampfen

Avusturya

yalnızca kendi sorumluluğu altında, aşağıdaki ürünün:

- Yapı türü: Elektrik motorlu çim biçme makinesi
- Fabrika markası: STIHL
- Tip: RME 235.0
- Kesim genişliği: 33 cm
- Seri numarası: 6311

2000/14/EC, 2006/42/EC, 2014/30/EU ve 2011/65/EU sayılı direktiflerin ilgili hükümlerine olduğunu ve üretim tarihinde geçerli olan aşağıdaki standartların sürümlerine uygun olarak tasarlandığını ve üretildiğini beyan eder: EN IEC 62841-4-3, EN 55014-1 ve EN 55014-2'ye dayalı EN 62841-1, EN ISO 12100.

İlgili onaylanmış kuruluş:  
TÜV Rheinland LGA Products GmbH  
Tillystraße 2

90431 Nürnberg, DE  
Ölçülen ve garanti edilen gürültü seviyesinin elde edilmesi için 2000/14/EC, Ek VIII direktifi uyarınca hareket edilmiştir.

- Ölçülen gürültü seviyesi: 92,1 dB(A)
- Garanti edilen gürültü seviyesi: 93 dB(A)

Teknik dokümanlar STIHL Tirol GmbH bünyesinde saklanmaktadır.

Üretim yılı ve makine numarası çim biçme makinesinde yer almaktadır.

Langkampfen, 14.04.2023

STIHL Tirol GmbH

i. adına



Matthias Fleischer, Ürün geliştirme yöneticisi

i. adına



Sven Zimmermann, Kalite bölüm yöneticisi

## 22 Adresler

### 22.1 STIHL İdari Merkezi

ANDREAS STIHL AG & Co. KG  
Postfach 1771  
D-71307 Waiblingen

### 22.2 STIHL Satış Şirketleri

#### ALMANYA

STIHL Vertriebszentrale AG & Co. KG  
Robert-Bosch-Straße 13  
64807 Dieburg  
Telefon: +49 6071 3055358

#### AVUSTURYA

STIHL Ges.m.b.H.  
Fachmarktstraße 7  
2334 Vösendorf  
Telefon: +43 1 86596370

#### İSVİÇRE

STIHL Vertriebs AG  
Isenrietstraße 4  
8617 Mönchaltorf  
Telefon: +41 44 9493030

#### ÇEK CUMHURİYETİ

Andreas STIHL, spol. s r.o.  
Chrlická 753  
664 42 Modřice

### 22.3 STIHL Importeure

#### BOSNA HERSEK

UNIKOMERC d. o. o.  
Bišće polje bb  
88000 Mostar  
Telefon: +387 36 352560  
Faks: +387 36 350536

#### HİRVATİSTAN

UNIKOMERC - UVOZ d.o.o.  
Sjedište:  
Amruševa 10, 10000 Zagreb  
Prodaja:  
Ulica Kneza Ljudevita Posavskog 56, 10410  
Velika Gorica  
Telefon: +385 1 6370010  
Faks: +385 1 6221569

#### TÜRKİYE

SADAL TARIM MAKİNELERİ DIŞ TİCARET A.Ş.

Hürriyet Mahallesi Manas Caddesi No.1  
35473 Menderes, İzmir  
Telefon: +90 232 210 32 32  
Faks: +90 232 210 32 33

## 23 Genel ve ürüne özgü güvenlik talimatları

### 23.1 Giriş

Bu bölümde, ürün standardında öngörülen ve daha önce formüle edilmiş genel ve ürüne özgü güvenlik talimatlarını yeniden sağlanır.

"Elektrik güvenliği" altında sağlanan, elektrik çarpmasını önlemeye yönelik güvenlik talimatları, c) maddesi hariç olmak üzere STIHL akü ürünleri için geçerli değildir.



**İKAZ**

- **Bu çim biçme makinesi için öngörülmüş olan tüm güvenlik talimatlarını, yönergeleri çizimleri ve teknik verileri okuyun.** Aşağıdaki talimatlara uyulmaması elektrik çarpmasına, yangına ve/veya ağır yaralanmalara neden olabilir. **Tüm güvenlik talimatlarını ve yönergeleri gelecekte başvurmak üzere saklayın.**

### 23.2 Çalışma güvenliği

- a) **Çalışma alanını temiz ve iyi ışıklandırılmış durumda tutun.** Dağınık durumdaki veya ışıklandırılmamış çalışma alanları kazalara yol açabilir.
- b) **Çim biçme makinesiyle yanıcı sıvıların, gazların veya tozların bulunduğu muhtemel patlayıcı ortamlarda çalışmayın.** Çim biçme makineleri tozu veya dumanı tutuşturabilecek nitelikte kivircimler üretir.
- c) **Çim biçme makinesini kullanırken çocukları ve diğer kişileri uzakta tutun.** Dikkatinizin dağılması durumunda çim biçme makinesinin kontrolünü kaybedebilirsiniz.

### 23.3 Elektrik güvenliği

- a) **Çim biçme makinesinin fişi prize oturmaldır. Fiş hiçbir şekilde değişikliğe uğratılmamalıdır. Topraklanmış çim biçme makineleri ile birlikte hiçbir adaptör fiş kullanmayın.** Değişikliğe uğratılmamış fişler ve uygun prizler elektrik çarpması riskini azaltır.
- b) **Borular, ısıtıcılar, ocaklar ve buzdolapları gibi topraklanmış yüzeylerle vücut temasından kaçının.** Vücudunuzun topraklanması durumunda elektrik çarpması riski artar.



- c) **Çim biçme makinesini yağmurda veya ıslak koşullarda çalıştırmayın.** Bu durum, elektrik çarpması riskini artırabilir.
- d) **Bağlantı kablosunu kullanım amacına aykırı bir şekilde kullanmayın.** Çim biçme makinesini kesinlikle bağlantı kablosundan tutarak taşımayın, çekmeyin veya fişini çekmeyin. Bağlantı kablosunu ısıdan, yağdan, keskin kenarlardan veya hareketli parçalardan uzak tutun. Hasar görmüş veya dolanmış bağlantı kabloları elektrik çarpması riskini artırır.
- e) **Çim biçme makinesiyle dış mekanda çalışırken, yalnızca dış mekanda kullanım için de uygun olan uzatma kablolarını kullanın.** Dış mekanda kullanım için uygun bir uzatma kablosunun kullanılması elektrik çarpması riskini azaltır.
- f) **Çim biçme makinesinin nemli bir ortamda çalıştırılması kaçınılmazsa, bir kaçak akım rölesi kullanın.** Kaçak akım rölesi kullanılması elektrik çarpması riskini artırır.

### 23.4 Kişilerin güvenliği

- a) **Çim biçme makinesiyle çalışırken dikkatli olun, özenli hareket edin ve sağduyulu bir şekilde çalışın.** Yorgunsanız veya uyuturucu, alkol veya ilaç etkisi altındaysanız çim biçme makinesini kullanmayın. Çim biçme makinesini kullanırken oluşacak bir anlık dikkatsizlik ciddi yaralanmalara neden olabilir.
- b) **Kişisel koruyucu ekipman kullanın ve her zaman koruyucu gözlük takın.** Çim biçme makinesinin tipine ve kullanım biçimine bağlı olarak, toz maskesi, kaymaz emniyet ayakkabıları, baret veya kulak koruyucusu gibi kişisel koruyucu ekipmanların giyilmesi yaralanma riskini azaltır.
- c) **İstemsiz bir şekilde devreye girme durumlarından kaçının.** Çim biçme makinesini güç kaynağına ve/veya aküye bağlamadan, kaldırmadan veya taşımadan önce, kapalı durumda olduğundan emin olun. Çim biçme makinesini taşıırken parmağınızı düğmenin üzerine koymanız veya çim biçme makinesini açık durumdayken güç kaynağına bağlamanız halinde kazalar oluşabilir.
- d) **Çim biçme makinesini çalıştırmadan önce ayar aletlerini veya anahtarları uzaklaştırın.** Çim biçme makinesinin dönen bir parçası üzerinde bulunan bir alet veya anahtar yaralanmalara neden olabilir.
- e) **Doğal olmayan vücut duruşlarından kaçının.** Güvenli bir şekilde durduğunuzdan ve den-

genizi her zaman koruduğunuzdan emin olun. Bu, beklenmedik durumlarda çim biçme makinesinin kontrolünü korumanıza yardımcı olur.

- f) **Uygun kıyafetler giyin. Bol kıyafetler veya takılar kullanmayın. Saçınızı ve kıyafetinizi hareketli parçalardan uzak tutun.** Bol kıyafetler veya uzun saç hareketli parçalara kapılabilir.
- g) **Toz emme ve toplama tertibatları takılabiliyorsa, bunları bağlayın ve doğru şekilde kullanın.** Bir toz emme tertibatının kullanılması toz kaynaklı tehlikeleri azaltabilir.
- h) **Yanlış bir güvenlik hissiye kapılmayın ve çim biçme makinesini defalarca kullandıktan sonra aşına olsanız dahi çim biçme makinesine yönelik güvenlik kurallarını göz ardı etmeyin.** Dikkatsiz hareketler saniyeler içinde ciddi yaralanmalara yol açabilir.

### 23.5 Çim biçme makinesinin kullanımı ve elleçlenmesi

- a) **Çim biçme makinesine aşırı yüklenme yapmayın.** Yapacağınız çalışmalar için onaylanmış çim biçme makinesini kullanın. Doğru çim biçme makinesi ile belirtilen güç aralığında daha iyi ve daha güvenli çalışabilirsiniz.
- b) **Şalteri arızalı bir çim biçme makinesini kullanmayın.** Artık açılmayan veya kapatılmayan durumdaki bir çim biçme makinesi tehlikelidir ve onarılması gerekir.
- c) **Herhangi bir makine ayarı yapmadan, alet parçalarını değiştirmeden veya çim biçme makinesini kaldırmadan önce, fişi prizden çekin ve/veya çıkarılabilir aküyü bölmesinden çıkarın.** Bu önlem, çim biçme makinesinin istem dışı olarak çalışmaya başlamasını önler.
- d) **Kullanılmayan çim biçme makinesini çocukların erişemeyeceği bir yerde saklayın.** Çim biçme makinesine aşına olmayan veya bu talimatları okumamış hiç kimsenin makineyi kullanmasına izin vermeyin. Çim biçme makinelere deneyimsiz kişiler tarafından kullanıldığında tehlikelidir.
- e) **Çim biçme makinesine ve birlikte gelen kullanım aletlerine özen gösterin.** Hareketli parçaların düzgün çalıştığından ve sıkışmadığından, parçaların çim biçme makinesinin işlevini bozacak şekilde kırılmadığından veya hasar görmediğinden emin olun. Çim biçme makinesini kullanmadan önce hasarlı parçaların onarılmasını sağlayın. Birçok kaza, iyi

bakım yapılmamış çim biçme makinelerinden kaynaklanmaktadır.

- f) **Kesim aletlerini keskin ve temiz durumda tutun.** Bakımı özenle yapılmış olan keskin kenarlı kesim aletleri daha az sıkışır ve daha kolay yönlendirilir.
- g) **Çim biçme makinesini, birlikte gelen kullanım aletlerini, aksesuarları vb. bu kılavuz uyarınca kullanın. Çalışma koşullarını ve gerçekleştirecek olan faaliyeti dikkate alın.** Çim biçme makinelerinin kullanım amacı dışındaki uygulamalarda kullanılması tehlikeli durumlara yol açabilir.
- h) **Tutamakları ve kavrama yüzeylerini kuru, temiz ve yağ ve gresten arındırılmış halde tutun.** Kaygan tutamaklar ve kavrama yüzeyleri, öngörülemeyen durumlarda çim biçme makinesinin güvenli bir şekilde çalıştırılmasına ve kontrol edilmesine imkan tanımaz.

## 23.6 Servis

- a) **Çim biçme makinenizin yalnızca kalifiye personel tarafından ve yalnızca orijinal yedek parçalar kullanılarak onarılmasını sağlayın.** Bu, çim biçme makinenizin güvenliğinin korunmasını sağlar.

## 23.7 Elektrikle çalışan çim biçme makinesi için güvenlik talimatları

- a) **Çim biçme makinesini kötü hava koşullarında, özellikle fırtınalı havalarda kullanmayın.** Bu sayede yıldırım çarpması tehlikesi azaltılmış olur.
- b) **Çalışma alanını yaban hayatı bakımından etraflıca inceleyin.** Yaban hayatı, çalışan çim biçme makinesi tarafından zarar görebilir.
- c) **Çalışma alanını etraflıca inceleyin ve tüm taşları, çubukları, telleri, kemikleri ve diğer yabancı nesnelere uzaklaştırın.** Etrafa fırlayan parçalar yaralanmalara neden olabilir.
- d) **Çim biçme makinesini kullanmadan önce daima biçme bıçağının ve çim biçme haznesinin aşınmış veya hasar görmüş olup olmadığını kontrol edin.** Yıpranmış veya hasarlı parçalar yaralanma riskini artırır.
- e) **Kullanmadan önce, güç kablosunda ve uzatma kablolarında hasar veya eskime olup olmadığını kontrol edin.** Kablo hasarlı veya aşınmışsa çim biçme makinesini kullanmayın. Çalışma sırasında güç kablosu hasar görür veya aşırırsa çim biçme makinesini

**kapatın ve güç kablosunu prizden çekmeden önce kabloya dokunmayın.** Hasarlı bir güç kablosu veya uzatma kablosu elektrik çarpmasına, yangına ve/veya ciddi yaralanmalara neden olabilir.

- f) **Çim toplama sepetini düzenli olarak aşınma veya yıpranma bakımından kontrol edin.** Yıpranmış veya hasarlı durumdaki çim toplama tertibatı yaralanma riskini artırır.
- g) **Koruyucu kapakları yerlerinden çıkarmayın. Koruyucu kapaklar işlevsel ve uygun şekilde sabitlenmiş olmalıdır.** Gevşek, hasarlı veya düzgün çalışmayan bir koruyucu kapak yaralanmalara neden olabilir.
- h) **Hava giriş deliklerini döküntülerden arındırın.** Tıkanmış hava girişleri ve döküntüler aşırı ısınmaya veya yangın tehlikesine yol açabilir.
- i) **Çim biçme makinesini kullanırken daima kaymaz emniyet ayakkabıları giyin. Hiçbir zaman çıplak ayaklarla veya açık sandaletlerle çalışmayın.** Böylece, dönen biçme bıçağıyla temas durumunda ayak yaralanması riskini azaltılır.
- j) **Çim biçme makinesini kullanırken daima uzun pantolonlar giyin.** Cildin çıplak durumda olması, etrafa fırlayan parçalar kaynaklı yaralanma olasılığını artırır.
- k) **Çim biçme makinesini ıslak çim üzerinde çalıştırmayın. Daima yürüyerek çalışın; kesinlikle koşmayın.** Böylece yaralanmaya yol açabilecek kayma ve düşme riski azaltılır.
- l) **Çim biçme makinesini dik eğimlerde çalıştırmayın.** Böylece yaralanmayla sonuçlanabilecek kontrol kaybı, kayma ve düşme riski azaltılır.
- m) **Eğimli alanlarda çalışırken, güvenli bir zemine sahip olduğunuzdan emin olun; daima eğime göre enine yönde çalışın (kesinlik yukarı veya aşağı yönde değil) ve çalışma yönünü değiştirirken son derece dikkatli olun.** Böylece yaralanmayla sonuçlanabilecek kontrol kaybı, kayma ve düşme riski azaltılır.
- n) **Geriye doğru biçme sırasında veya çim biçme makinesini kendinize doğru çekerken özellikle dikkatli olun. Etrafınıza daima dikkat gösterin.** Böylece çalışma sırasında takılıp düşme riski azaltılır.
- o) **Güç kablosunu çim biçme makinesi bıçaklarından uzak tutun.** Hasarlı bir elektrik kablosu veya uzatma kablosu elektrik çarpmasına,

yangina ve/veya ciddi yaralanmalara neden olabilir.

- p) **Güç kablosu takılırsa veya hasar görürse, çim biçme makinesini kapatın ve güç kablosunu prizden çekin.** Hasar görmüş veya dolanmış kablolar elektrik çarpması riskini artırır.
- q) **Hala hareket halindeki bıçaklara veya diğer tehlikeli parçalara dokunmayın.** Böylece hareketli parçalardan kaynaklanan yaralanma riski azaltılır.
- r) **Sıkışan malzemeleri çıkarmadan ve çim biçme makinesini temizlemeden önce, tüm düğmelerin kapalı ve elektrik soketinin çıkarılmış durumda olduğundan emin olun.** Çim biçme makinesinin beklenmedik şekilde çalışmaya başlaması ciddi yaralanmalara neden olabilir.

tanë. Kështu krijohen produkte me besueshmëri të lartë edhe për ngarkesa ekstreme.

STIHL gjithashtu angazhohet edhe për servisim me cilësi të lartë. Tregtari ynë i specializuar ofron këshilla dhe udhëzime kompetente si dhe një mbështetje gjithëpërfshirëse teknike.

STIHL është e përkushtuar me një qasje të qëndrueshme dhe të përgjegjshme ndaj natyrës. Ky udhëzim për përdorim do t'ju mbështesë, që të përdorni një kohë të gjatë produktin tuaj STIHL në mënyrë të sigurt dhe ekologjike.

Ne, Ju falënderojmë për besimin tuaj dhe Ju dëshirojmë shumë kënaqësi me produktin tuaj STIHL.



Dr. Nikolas Stihl

## E RËNDËSISHME! LEXOJENI PARA PËRDORIMIT DHE RUAJENI.

### 2 Informata për këtë udhëzimin për përdorim

#### 2.1 Dokumentet ekzistuese

Këto udhëzime përdorimi janë përkthimi i udhëzimeve origjinale të funksionimit të prodhuesit në përputhje me Direktivën e KE 2006/42/EC.

Vlejnjë rregullat lokale të sigurisë.

#### 2.2 Shenja e paralajmërimit në tekst



#### RREZIK

- Udhëzimi tregon për rreziqet, që mund të shkaktojnë lëndime të rënda ose vdekje.
  - Masat e theksuara mund të evitojnë lëndime të rënda ose vdekje.



#### PARALAJMËRIM

- Udhëzimi tregon për rreziqet, që mund të shkaktojnë lëndime të rënda ose vdekje.
  - Masat e theksuara mund të evitojnë lëndime të rënda ose vdekje.

## Përmbajtja

1	Parathënie.....	365
2	Informata për këtë udhëzimin për përdorim .....	365
3	Pasqyrim.....	366
4	Udhëzime sigurie.....	366
5	Përgatitja e kositëses së barit.....	371
6	Montimi i kositëses së barit.....	372
7	Lidheni korrësen e barit elektrikisht.....	374
8	Ndezja dhe fikja e kositëses së barit.....	374
9	Kontrolli i korrëses së barit.....	374
10	Puna me kositësen e barit.....	375
11	Pas punës.....	376
12	Transportimi.....	376
13	Ruajtja.....	377
14	Pastrimi.....	377
15	Mirëmbajtja.....	377
16	Riparimi.....	378
17	Mënjaroni pengesat.....	378
18	Të dhënat teknike.....	380
19	Pjesë këmbimi dhe aksesorë.....	380
20	Deponimi.....	381
21	Deklarata konform BE.....	381
22	Deklarata e konformitetit.....	381
23	Udhëzime të përgjithshme dhe specifike sigurie për produktin.....	382

## 1 Parathënie

Kliente të dashura, klient të dashur,

jemi të kënaqur, që Ju përzgjedhët STIHL. Ne, produktet tona, i zhvillojmë dhe i prodhojmë me një cilësi të lartë, sipas nevojave të klientëve

**UDHËZIM**

- Udhëzimi tregon për rreziqet, që mund të shkaktojnë dëme materiale.
  - ▶ Masat e theksuara mund të evitojnë dëme materiale.

**2.3 Simbolet në tekst**

Ky simbol i referohet një kapitulli në këtë udhëzim për përdorim.

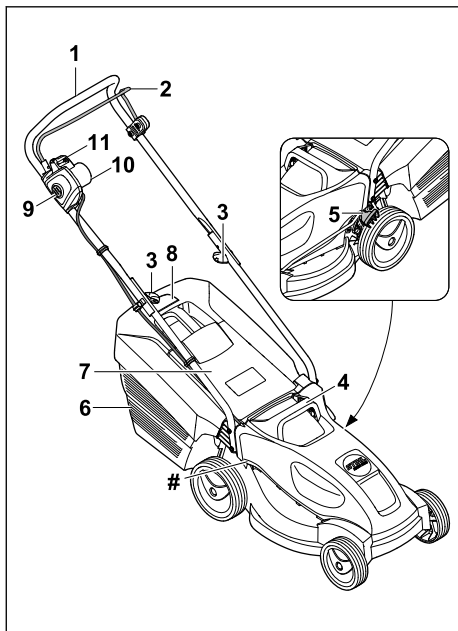
**3 Pasqyrim****3.1 Korrrëse bari****1 Timoni**

Timoni përdoret për mbajtjen, drejtimin dhe bartjen e korrrës së barit.

**2 Doreza e marsheve**

Doreza e marsheve ndez dhe fik thikat së bashku me butonin e kyçjes.

**3 Doreza**

Dorezat shtrëngojnë pjesën e sipërme të timonit me pjesën e poshtme të timonit dhe shërbejnë për palosjen e dorezave mbajtëse.

**4 Doreza bartëse**

Doreza bartëse përdoret për bartjen e korrrës së barit.

**5 Leva**

Leva përdoret për rregullimin e lartësisë së prerjes.

**6 Shporta për mbledhjen e barit**

Shporta për mbledhjen e barit grumbullon barin e prerë.

**7 Kapaku i daljes**

Kapaku i daljes mbyll kanalën e daljes.

**8 Treguesi i nivelit të mbushjes**

Treguesi i nivelit të mbushjes tregon mbushjen e shportës për mbledhje të barit.

**9 Butoni i kyçjes**

Butoni i kyçjes ndez dhe fik thikat së bashku me dorezën e marsheve.

**10 Prizë elektrike**

Priza elektrike lidh korrrën e barit me kordonin zgjatues.

**11 Hapja**

Hapja shërben për të lehtësuar rrëshqitjen në lidhjen e kablove.

**# Pllaka e markës me numrin e sërísë së makínierísë****3.2 Simbolet**

Mund të ketë simbole mbi korrrën e barit dhe me kuptimet e mëposhtme:



Niveli i garantuar i fuqisë së tingullit në përputhje me direktivën 2000/14/EC në dB(A), për t'i bërë të krahasueshme emetimet zanore nga produktet.



Mos e hidhni produktin me mbeturinat shtëpiake.



Vegël elektrike e klasës II të mbrojtjes



Rrymë alternative

**IPX4**

Etiketimi IP



Ndizni thikën.

**4 Udhëzime sigurie****4.1 Simbolet paralajmëruese****▲ PARALAJMËRIM**

Simbolet paralajmëruese në korrrën e barit kanë kuptimet e mëposhtme:



Respektoni udhëzimet e sigurisë dhe masat e tyre.



Lexojini, kuptojini dhe ruajini udhëzimet e përdorimit.



Bëni kujdes nga sendet e flakura tej-ruani distancën dhe mbajini larg personat e tretë.



Mos e prekni thikën në rrotullim.



Nëse kablo e rrymës ose kablo e zgjatjes është e dëmtuar: Tërhiqni spinën nga priza.

Vini re udhëzimet e sigurisë për pastrimin, transportin, ruajtjen, mirëmbajtjen dhe riparimet.



Mbani larg kabllon elektrike nga vegla prerëse.



Mbrojeni korrësen e barit nga shiu dhe lagështira.



## 4.2 Përdorimi i synuar

Korrësja e barit STIHL RME 235.0 përdoret për kositjen e barit.

### ▲ PARALAJMËRIM

- Nëse korrësja e barit nuk përdoret për synimin e përcaktuar, personat mund të lëndohen rëndë apo dhe të vdesin, si dhe mund të ndodhin dëmtime të pronës.
  - ▶ Përdorni një korrëse bari me një kordon zgjatues.
  - ▶ Përdorini korrëset e barit sipas përshkrimit në këto udhëzime përdorimi.

## 4.3 Kërkesat për përdoruesin

### ▲ PARALAJMËRIM

- Përdoruesit e paudhëzuar nuk i kuptojnë dhe nuk i kanë parasysh rreziqet e korrëses së barit. Përdoruesi ose persona të tjerë mund të lëndohen rëndë ose të vdesin.



▶ Lexojini, kuptojini dhe ruajini udhëzimet e përdorimit.

- ▶ Nëse korrësja e barit i kalohet dikujt tjetër: Jepini personit tjetër udhëzimet e përdorimit.
- ▶ Sigurohuni që përdoruesi të përmbushë kërkesat e mëposhtme:
  - Përdoruesi të jetë i çlodhur.
  - Përdoruesi të jetë i aftë fizikisht, me shqisa dhe mendërisht që të përdorë dhe të punojë me korrësen e barit. Nëse përdoruesi ka kufizime fizike, shqisore apo mendore, ai mund të punojë vetëm nën mbikëqyrje ose sipas udhëzimeve të një personi përgjegjës.
  - Përdoruesi duhet të njohë dhe të vlerësojë rreziqet e korrëses së barit.
  - Përdoruesi të jetë i vetëdijshëm se mban përgjegjësinë për aksidente dhe dëmtime të mundshme.
  - Përdoruesi të jetë në moshë përgjegjësie ligjore ose të jetë i trajnuar në përputhje me rregulloret shtetërore i mbikëqyrrur në profesion përkatës.
  - Përdoruesi të ketë marrë udhëzime nga shitësi i STIHL ose një person i kualifikuar përpara se të nisë punën për herë të parë me korrësen e barit.
  - Përdoruesi të mos jetë nën ndikimin e alkoolit, mjekimeve apo drogave.
- ▶ Nëse keni dyshime: Konsultohuni me shitësin e STIHL.

## 4.4 Veshje dhe pajime

### ▲ PARALAJMËRIM

- Gjatë punës mund të hidhen sende me shpejtësi të lartë. Përdoruesi mund të lëndohet.
  - ▶ Vishni pantallona të gjata prej materiali rezistent.
- Gjatë punës mund të ngrihet pluhur. Thithja e pluhurit mund të jetë e dëmshme për shëndetin dhe të shkaktojë reaksione alergjike.
  - ▶ Nëse ka pluhur: Mbani maskë kundër pluhurit.
- Veshjet e papërshtatshme mund të ngecin nëpër pemë, shkurre dhe korrësen e barit. Përdoruesit pa veshjen e duhur mund të pësojnë lëndime të rënda.
  - ▶ Vishni roba të ngushta që rrinë pas trupit.
  - ▶ Hiqini shallet dhe varëset.

- Gjatë pastrimit, mirëmbajtjes apo bartjes përdoruesi mund të bjerë në kontakt me thikën. Përdoruesi mund të lëndohet.
  - ▶ Mbani doreza mbrojtëse.
- Nëse përdoruesi mban këpucë të papërshtatshme, mund të rrëshqasë. Përdoruesi mund të lëndohet.
  - ▶ Mbani këpucë që i rezistojnë konsumimit, me qafë dhe me shollë që nuk rrëshqet.
- Gjatë mpresjes së thikave mund të kërcejnë grimca materiali. Përdoruesi mund të lëndohet.
  - ▶ Mbani syze të ngushta mbrojtëse. Syzet e përshtatshme mbrojtëse testohen sipas standardit EN 166 ose sipas normave shtetërore dhe ofrohen në treg me shënimin përkatës.
  - ▶ Mbani doreza mbrojtëse.

## 4.5 Zona e punës dhe rrethina

### 4.5.1 Korrëse bari

#### ▲ PARALAJMËRIM

- Personat e painteresuar, fëmijët dhe kafshët mund të mos i kuptojnë rreziqet e korrëses së barit dhe të sendeve të flakura dhe mund të mos i marrin parasysht. Personat e painteresuar, fëmijët dhe kafshët mund të lëndohen rëndë dhe mund të ndodhin dëmtime të pronës.
  - ▶ Mbajini personat e painteresuar, fëmijët dhe kafshët larg terrenit të punës.
  - ▶ Mbajeni larg objekteve.
  - ▶ Mos e lini korrësen e barit pa mbikëqyrje.
  - ▶ Sigurohuni që fëmijët të mos luajnë me korrësen e barit.
- Në rast pune nën shi, përdoruesi mund të rrëshqasë. Përdoruesi mund të lëndohet rëndë ose dhe të vdesë.
  - ▶ Nëse bie shi: Mos punoni.
- Korrësja e barit nuk është e mbrojtur nga uji. Nëse punoni në shi apo në mjedis me lagështirë, mund të shkaktohet elektroshok. Përdoruesi mund të lëndohet dhe korrësja e barit mund të dëmtohet.
  - ▶ Mos punoni në shi apo në mjedis me lagështirë.
  - ▶ Mos kositni bar të lagur.
- Pjesët elektrike të kositëses së barit mund të nxjerrin shkëndija. Shkëndijat mund të shkaktojnë zjarre dhe shpërthime në ambiente me djegshmëri të lartë apo me atmosferë shpërthyesë. Njerëzit mund të lëndohen rëndë apo të vdesin, si dhe mund të ndodhë dëmtim i pronës.

- ▶ Mos punoni në ambiente të djegshmërisë së lartë apo me atmosferë shpërthyesë.
- Njerëzit mund të pengohen mbi kordonin zgjatues. Njerëzit mund të lëndohen dhe korrësja e barit mund të dëmtohet.
  - ▶ Vendosni kablion zgjatues në mënyrë që të jetë qartë i dukshëm dhe i sheshtë në dysheme.

## 4.6 Gjendja e rregullt e sigurisë

### 4.6.1 Korrëse bari

- Korrësja e barit është në gjendje të sigurt nëse përmbushen kushtet e mëposhtme:
- Korrësja e barit është e padëmtuar.
  - Kordoni zgjatues dhe priza e tij e rrymës janë të padëmtuara.
  - Korrësja e barit të jetë e pastër dhe e thatë.
  - Komandat funksionojnë dhe janë të pandryshuara.
  - Thika është e montuar siç duhet.
  - Janë montuar aksesorë origjinalë të STIHL për këtë korrëse bari.
  - Aksesorët janë të instaluar siç duhet.



#### ▲ PARALAJMËRIM

- Në gjendje jo të sigurt, komponentët mund të mos funksionojnë më siç duhet dhe pajisjet e sigurisë mund të anashkalohen. Njerëzit mund të lëndohen rëndë apo të humbin jetën.
  - ▶ Punoni me korrëse të padëmtuar bari.
  - ▶ Punoni me një kordon zgjatues të padëmtuar dhe një prizë të padëmtuar.
  - ▶ Nëse korrësja e barit është e papastër apo e lagur: Korrësen e barit pastrojeni dhe lëreni të thahet.
  - ▶ Mos e modifikoni kositësen e barit.
  - ▶ Nëse komandat nuk funksionojnë: Mos e përdorni korrësen e barit.
  - ▶ Instaloni vetëm aksesorë origjinalë STIHL për këtë korrëse bari.
  - ▶ Instaloni thikën sipas përshkrimit në këto udhëzime përdorimi.
  - ▶ Instaloni aksesorët sipas përshkrimit në këto udhëzime përdorimi ose në udhëzimet e përdorimit të aksesorëve.
  - ▶ Mos vini sende në vrimat e korrëses së barit.
  - ▶ Ndërrojeni në rast konsumi apo shenjash dëmtimi.
  - ▶ Nëse keni dyshime: Konsultohuni me shitësin e STIHL.

### 4.6.2 Thika

- Thika është në gjendje të sigurt nëse përmbushen kushtet e mëposhtme:
- Thika dhe aksesorët janë të padëmtuar.



- Thika nuk është e deformuar.
- Thika është e montuar siç duhet.
- Thika është e mprehur siç duhet.
- Thika nuk ka pjesë të ngrëna.
- Thika është e drejtpeshuar.
- Forca minimale e thikës nuk tejkalohet,  18.2.
- Rezultati i thikës nuk tejkalohet,  18.2.
- Ruhët këndi i mprehjes,  18.2.

## PARALAJMËRIM

- Në gjendje jo të sigurt pjesë të thikës mund të lirohen dhe të flaken përreth. Mund të lëndohen njerëzit.
  - ▶ Punoni me thikë dhe aksesorë të padëmtuar.
  - ▶ Vendosini thikat saktë.
  - ▶ Mprehini thikat saktë.
  - ▶ Nëse nuk arrihet forca minimale: Ndërrojeni thikën.
  - ▶ Nëse shkurtimi tejkalohet: Ndërrojeni thikën.
  - ▶ Kryejeni balancimin e thikës te shitësi i STIHL.
  - ▶ Nëse keni dyshime: Konsultohuni me shitësin e STIHL.

### 4.7 Lidhja elektrike

Kontakti me përbërësit e rrymës mund të jetë rezultat i shkaqeve të mëposhtme:

- Kordoni zgjatues është i dëmtuar.
- Spina e rrymës së kordonit zgjatues është e dëmtuar.
- Priza nuk është instaluar si duhet.

## RREZIK

- Kontakti me komponentët e rrymës mund të rezultojë në goditje elektrike. Përdoruesi mund të lëndohet rëndë ose dhe të vdesë.
  - ▶ Sigurohuni që kordoni zgjatues ose kordoni statik i lidhur dhe spina e tij e rrymës të jenë të padëmtuara.



Nëse kordoni zgjatues ose kablo statik i lidhur i rrymës është i dëmtuar:

- ▶ Mos prekni zonën e dëmtuar.
  - ▶ Tërhiqni spinën nga priza.
  - ▶ Zëvendësoni kabllo statik të lidhur të rrymës nga një tregtar i specializuar STIHL.
- ▶ Prekni kordonin zgjatues dhe spinën e tij me duar të thata.
  - ▶ Fusni spinën elektrike të kordonit zgjatues në një prizë të instaluar dhe të siguruar me një kontakt mbrojtës.

- ▶ Lidhni korrësen e barit nëpërmjet një ndërprerësi të rrymës së mbetur (30 mA, 30 ms).
- Një kordon zgjatues i dëmtuar ose i papërshtatshëm mund të shkaktojë një goditje elektrike. Njerëzit mund të lëndohen rëndë apo të humbin jetën.
  - ▶ Përdorni një kablo zgjatues me prerjen e duhur të kabllit,  18.
  - ▶ Përdorni një kordon zgjatues rezistent ndaj spërkatjeve me ujë, të miratuar për përdorim në natyrë.

## PARALAJMËRIM

- Gjatë punimit, një tension i pasaktë i linjës ose një frekuencë e pasaktë e linjës mund të çojë në një mbitension të korrëses së barit. Korrësja e barit mund të dëmtohet.
  - ▶ Sigurohuni që tensioni i linjës dhe frekuenca e linjës së rrejtë të energjisë përputhen me informacionin në pllakën e vlerësimit të korrëses së barit.
- Nëse disa pajisje elektrike janë të lidhura në një prizë të shumëfishtë, komponentët elektrikë mund të mbingarkohen gjatë punës. Komponentët elektrikë mund të nxehen dhe të shkaktojnë zjarr. Njerëzit mund të lëndohen rëndë apo të vdesin, si dhe mund të ndodhë dëmtim i pronës.
  - ▶ Futni korrësen e barit individualisht në një prizë elektrike.
  - ▶ Mos lidhni korrësen e barit me shumë priza.
- Një kordon zgjatues i drejtuar gabimisht mund të dëmtohet dhe njerëzit mund të pengohen mbi të. Personat mund të lëndohen dhe kordoni zgjatues mund të dëmtohet.
  - ▶ Vendosni kordonin zgjatues në mënyrë që korrësja e barit të mos mund ta prekë atë.
  - ▶ Vendosni dhe etiketoni kordonin zgjatues në mënyrë që njerëzit të mos pengohen mbi të.
  - ▶ Drejttoni kordonin zgjatues në mënyrë që të mos jetë i shtrirë ose i ngatërruar.
  - ▶ Vendoseni kordonin zgjatues në mënyrë të tillë që të mos dëmtohet, përkulet, ndrydhet ose prishet.
  - ▶ Mbroni kordonin zgjatues nga nxehtësia, vaji dhe kimikatet.
  - ▶ Vendosni kordonin zgjatues në një sipërfaqe të thatë.
- Kordoni zgjatues nxehet gjatë punës. Nëse nxehtësia nuk ulet, kjo nxehtësi mund të ndezë një zjarr.
  - ▶ Nëse përdoret një mbledhëse kabulli: Lironi mbledhësen e kabullit plotësisht.

## 4.8 Puna

### ▲ PARALAJMËRIM

- Përdoruesi nuk duhet të punojë më në situata të caktuara. Përdoruesi mund të pengohet, të rrëzohet dhe të lëndohet rëndë.
  - ▶ Punoni me qetësi dhe vëmendje.
  - ▶ Nëse kushtet e ndriçimit dhe shikueshmëria janë në nivel të ulët: Mos e përdorni korrësen e barit.
  - ▶ Përdoreni vetëm korrësen e barit.
  - ▶ Shikoni për pengesa.
  - ▶ Mos e anoni korrësen e barit.
  - ▶ Punoni duke qëndruar mbi terren për të ruajtur balancën.
  - ▶ Nëse ndjeni lodhje: Bëni një pushim.
  - ▶ Nëse kositni në pjesë të pjerrëta: Kositni përgjatë pjerrësisë.
  - ▶ Mos punoni në shpate me pjerrësi mbi 25° (46,6%).
- Thika rrotulluese mund ta presë përdoruesin. Përdoruesi mund të lëndohet rëndë.



- ▶ Mos e prekni thikën në rrotullim.
- ▶ Nëse tehu bllokohet nga ndonjë send: Fikni korrësen e barit dhe shkëputni kordonin zgjatues nga korrësja e barit dhe vizitoni një shitës STIHL. Vetëm atëherë hiqeni sendin.

- Nëse korrësja e barit ndryshon gjatë punës ose silltet në mënyrë të pazakontë, korrësja e barit mund të mos jenë në një gjendje standarde. Personat mund të lëndohen rëndë dhe të ndodhin dëmtime të pronës.
  - ▶ Përfundoni punën, fikni korrësen e barit, shkëputni kordonin zgjatues nga korrësja e barit dhe vizitoni një shitës STIHL.
- Gjatë punës, korrësja e barit mund të shkaktojë dridhje.
  - ▶ Mbani doreza mbrojtëse.
  - ▶ Bëni pushime gjatë punës.
  - ▶ Nëse vini re shenja çrregullimesh në qarkullim: Shikoni doktorin.
- Nëse thika godet një send të huaj gjatë punës, mund të dëmtohet ose të hidhet me shpejtësi të lartë. Mund të lëndohen njerëz dhe të ndodhin dëmtime të pronës.
  - ▶ Hiqini sendet e huaja nga terreni i punës.
- Kur lëshohet doreza e marsheve, thika vijon të rrotullohet për një kohë të shkurtër. Mund të lëndohen njerëzit.
  - ▶ Prisni derisa thika të pushojë së rrotulluari.
- Nëse thika godet një send të fortë, mund të ndodhin shkëndija. Shkëndijat mund të shkaktojnë zjarre në ambiente me atmosferë shpërthyesë. Njerëzit mund të lëndohen rëndë

apo të vdesin, si dhe mund të ndodhë dëmtim i pronës.

- ▶ Mos punoni në ambient djegshmërie të lartë.
- Nëse korrësja e barit parkohet në sipërfaqe të pjerrëta, mund të lëvizë pa dashje. Mund të lëndohen njerëz dhe të ndodhin dëmtime të pronës.
  - ▶ Lëshojeni korrësen e barit vetëm kur qëndron në sipërfaqe të drejtë dhe ku nuk mund të lëvizë vetë.
- Nëse ka sende të vendosura në timon, korrësja e barit mund të përmbysset për shkak të peshës së tepërt. Mund të lëndohen njerëz dhe të ndodhin dëmtime të pronës.
  - ▶ Mos vendosni sende në timon.

### ▲ RREZIK

- Nëse punoni në afërsi të linjave elektrike, thika mund të bjerë në kontakt me linjat dhe t'i dëmtojë. Përdoruesi mund të lëndohet rëndë ose dhe të vdesë.
  - ▶ Mos punoni në afërsi të linjave elektrike aktive.
- Në rast shtrëngatash, përdoruesi mund të goditet nga rrufeja. Përdoruesi mund të lëndohet rëndë ose dhe të vdesë.
  - ▶ Nëse ka stuhi: Mos punoni.

## 4.9 Transportimi

### 4.9.1 Transporti

### ▲ PARALAJMËRIM

- Gjatë bartjes, korrësja e barit mund të përmbysset apo të lëvizë. Mund të lëndohen njerëz dhe të ndodhin dëmtime të pronës.
  - ▶ Fikni korrësen e barit dhe shkëputni kordonin zgjatues nga priza e rrymës së korrëses së barit.
  - ▶ Prisni derisa thika të pushojë së rrotulluari.
  - ▶ Sigurojeni korrësen e barit me rripa, lidhëse apo rretjet në mënyrë të atillë që të mos përmbysset dhe të mos lëvizë.

## 4.10 Ruajtja

### 4.10.1 Magazinimi

### ▲ PARALAJMËRIM

- Fëmijët nuk i kuptojnë dhe nuk i kanë parasysh rreziqet e korrëses së barit. Fëmijët mund të lëndohen rëndë.
  - ▶ Tërhiqeni spinën e kordonit zgjatues nga priza.
  - ▶ Shkëputni bashkimin e kordonit zgjatues nga spina e rrymës së korrëses së barit.

- ▶ Mbajeni korrësen e barit në rreze veprimi ku nuk mund të arrihet nga fëmijët.
- Kontaktet elektrike në korrësen e barit dhe pjesët metalike mund të ndryshken nga lagështira. Korrësja e barit mund të dëmtohet.
  - ▶ Tërhiqeni spinën e kordonit zgjatues nga priza.
  - ▶ Shkëputni bashkimin e kordonit zgjatues nga spina e rrymës së korrëses së barit.
  - ▶ Mbajeni korrësen e barit të pastër dhe të thatë.
- Nëse korrësja e barit lihet në sipërfaqe të pjerrëta, mund të lëvizë pa dashje. Mund të lëndohen njerëz dhe të ndodhin dëmtime të pronës.
  - ▶ Lëreni korrësen e barit vetëm në sipërfaqe të drejta.

#### 4.11 Pastrimi, mirëmbajtja dhe riparimi

### ▲ PARALAJMËRIM

- Nëse spina është futur në prizë gjatë punës së pastrimit, mirëmbajtjes ose riparimit, korrësja e barit mund të ndizet pa dashje. Personat mund të lëndohen rëndë dhe të ndodhin dëmtime të pronës.



- ▶ Tërhiqeni spinën e kordonit zgjatues nga priza.

- ▶ Shkëputni bashkimin e kordonit zgjatues nga spina e rrymës së korrëses së barit.
- ▶ Prisni derisa thika të pushojë së rrotulluari.
- Solucionet e forta të pastrimit, pastrimi me ujë presion apo me sende të mprehta mund t'i dëmtojë korrësen e barit ose thikën. Nëse korrësja e barit dhe thika nuk pastrohen siç duhet, pjesët nuk funksionojnë më siç duhet dhe pajisjet e sigurisë mund të anashkalohen. Mund të lëndohen njerëzit.
  - ▶ Pastrojini korrësen e barit dhe thikën sipas përshkrimeve në këto udhëzime përdorimi.
- Nëse korrësja e barit apo thikat nuk mirëmbahen apo riparohen siç duhet, pjesët nuk funksionojnë më siç duhet dhe pajisjet e sigurisë mund të anashkalohen. Njerëzit mund të lëndohen rëndë apo të humbin jetën.
  - ▶ Mos ia bëni vetë shërbimin ose riparimin korrëses së barit.
  - ▶ Nëse korrësja e barit duhet të dërgohet për servis apo riparim: Konsultohuni me shitësin e STIHL.
  - ▶ Mirëmbajeni thikën sipas përshkrimit në këto udhëzime përdorimi.

- Gjatë pastrimit, mirëmbajtjes apo riparimit të thikës, përdoruesi mund të pritët nga tehet e mprehta. Përdoruesi mund të lëndohet.
  - ▶ Mbani doreza mbrojtëse.
- Gjatë mprehjes, thika mund të nxehet. Përdoruesi mund të digjet.
  - ▶ Prisni derisa thika të ftohet.
  - ▶ Mbani doreza mbrojtëse.
- Thika e korrëses së barit mund të lëvizet edhe kur motori është i fikur. Gjatë mirëmbajtjes së thikës, përdoruesi mund të lëndohet nga thika lëvizëse.
  - ▶ Punoni me kujdes.
  - ▶ Mbani doreza mbrojtëse.
- Thika në korrësen e barit është e lëvizshme. Gjatë mirëmbajtjes të thikës, përdoruesi mund të shtrëngojë gishtat midis thikës lëvizëse dhe pjesëve të fiksuara të korrëses së barit.
  - ▶ Punoni me kujdes.
  - ▶ Mbani doreza mbrojtëse.

## 5 Përgatitja e kositëses së barit

### 5.1 Përgatitja e korrëses së barit

Duhen ndjekur hapat e mëposhtëm, çdo herë përpara se të nisni nga puna:

- ▶ Hiqni materialin e paketimit dhe siguresat e transportit.
- ▶ Sigurohuni që komponentët e mëposhtëm janë në gjendje të sigurt:
  - Korrësja e barit, [\[1\] 4.6.1.](#)
  - Thika, [\[1\] 4.6.2.](#)
- ▶ Pastrimi i korrëses së barit, [\[1\] 14.2.](#)
- ▶ Kontrolli i thikës, [\[1\] 9.2.](#)
- ▶ Montimi i dorezës mbajtëse, [\[1\] 6.1](#)
- ▶ Hapja e timonit, [\[1\] 6.2.1.](#)
- ▶ Lidhni spinën e rrymës së korrëses së barit me një kordon zgjatues, [\[1\] 7.1.](#)
- ▶ Futni spinën elektrike të kordonit zgjatues në një prizë lehtësisht të aksesueshme.
- ▶ Nëse është kositur dhe bari i prerë duhet mbledhur në shportën për mbledhjen e barit: Futni shportën për mbledhjen e barit, [\[1\] 6.3.2.](#)
- ▶ Nëse është kositur dhe bari i prerë duhet shkarkuar nga mbrapa: Hiqni shportën për mbledhjen e barit, [\[1\] 6.3.3.](#)
- ▶ Rregullimi i lartësisë së prerjes, [\[1\] 10.2.](#)
- ▶ Kontrolli i komandave, [\[1\] 9.1.](#)
- ▶ Nëse hapat nuk mund të kryhen: Mos e përdorni korrësen e barit dhe kontaktoni me shitësin e STIHL.

## 6 Montimi i kositëses së barit

### 6.1 Montimi i dorezës mbajtëse

- Fikeni korrësen e barit.
- Shkëputni bashkimin e kordonit zgjatues nga spina e rrymës së korrëses së barit.
- Vendoseni korrësen e barit në një sipërfaqe të rrafshët.

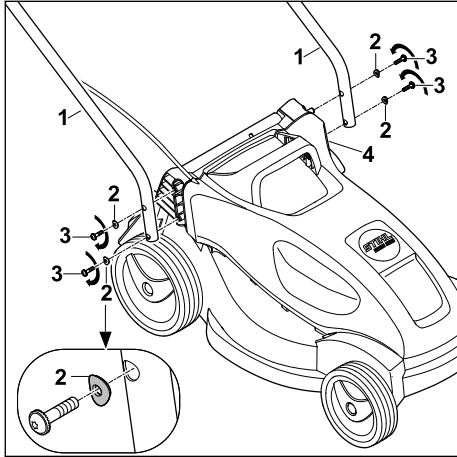

- Mbajeni pjesën e poshtme të timonit (1) në korrësen e barit në mënyrë që vrimat të jenë në një linjë.
- Shtyni vidhat (3) së bashku me rrondelet (2) nga jashtë për brenda përmes vrimave në pjesën e poshtme të timonit (1) dhe në korrësen e barit (4), vidhosni dhe shtrengoni. Të dy pjesët e poshtme të timonit (1) janë të lidhura fort me korrësen e barit (4).
- Pjesa e sipërme e timonit mund të montohet në 2 nivele (a, b).

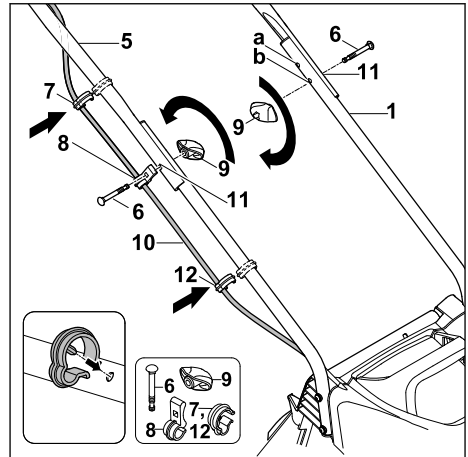

- Mbajeni pjesën e sipërme të timonit (5) në pjesën e poshtme të timonit (1) në mënyrë që vrimat të jenë në një linjë.
- Futni kabllin (10) te kapësja e kablllos (8).
- Në anën ku ndodhet kablloja, shtyni vidhën (6) nga jashtë brenda përmes vrimave (11) në kapësen e kabllit (8), pjesën e sipërme të timonit (5) dhe pjesës të poshtme të timonit (1).
- Në anën tjetër, rrëshqitni vidhën (6) nga jashtë brenda përmes vrimave (11) në pjesën e sipërme të timonit (5) dhe në pjesën e poshtme të timonit (1).
- Vendosni dorezat (9) në vidhat (6) në të dyja anët dhe vidhosni ato.
- Pjesa e sipërme e timonit (5) është e lidhur fort me pjesën e poshtme të timonit (1).
- Futni kabllin (10) te kapësja e kablllos (7).
- Shtypni kapësen e kablllos (7) në pjesën e sipërme të timonit (5) dhe lëreni të fiksohet.
- Futni kabllin (10) te kapësja e kablllos (12).
- Shtypni kapësen e kablllos (12) në pjesën e poshtme të timonit (1) dhe lëreni të fiksohet.

Timoni nuk është e nevojshme të çmontohet.

### 6.2 Hapja dhe mbledhja e timonit

#### 6.2.1 Hapja e timonit

- Fikeni korrësen e barit.
- Shkëputni bashkimin e kordonit zgjatues nga spina e rrymës së korrëses së barit
- Vendoseni korrësen e barit në një sipërfaqe të rrafshët.

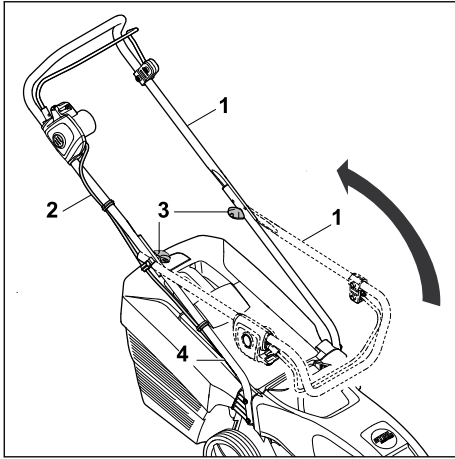

- ▶ Tërhiqni prapa pjesën e sipërme të timonit (1) dhe mbajeni të tërhequr me një dorë. Bëni kujdes që kabloja (2) të mos dëmtohet.
  - ▶ Shtërngoni dorezat (3).
- Pjesa e sipërme e timonit (1) është e lidhur fort me pjesën e poshtme të timonit (4).

### 6.2.2 Palosni timonin

Timoni mund të paloset së bashku për të kursyer vend ose për ruajtjen e pajisjes.

- ▶ Fikeni korrësen e barit.
- ▶ Shkëputni bashkimin e kordonit zgjatues nga spina e rrymës së korrëses së barit.
- ▶ Vendoseni korrësen e barit në një sipërfaqe të rrafshët.

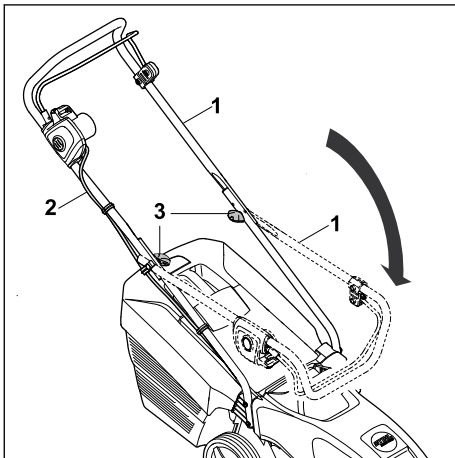

- ▶ Zhvidhosni dorezat (3) derisa të kthehen lirishtëm.

- ▶ Palosni pjesën e sipërme të timonit (1) përpara dhe sigurohuni që kabloja (2) të mos dëmtohet.

## 6.3 Montimi, lidhja dhe shkëputja e shportës së barit

### 6.3.1 Montoni shportën për mbledhje të barit

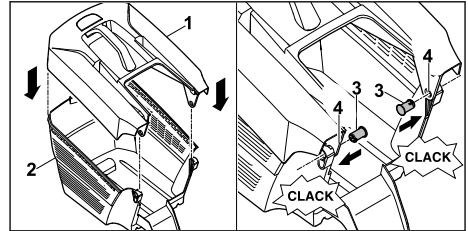

- ▶ Shtërngoni pjesën e sipërme të shportës për mbledhje të barit (1) me pjesën e poshtme të shportës për mbledhje të barit (2).
- ▶ Shtyjeni bulonin (3) nga brenda përmes vrimës (4).
- ▶ Shtyjeni pjesën e sipërme të shportës për mbledhje të barit (1) për poshtë. Pjesa e sipërme e shportës për mbledhje të barit puthitet në vend.

### 6.3.2 Futni shportën për mbledhjen e barit

- ▶ Fikeni korrësen e barit.
- ▶ Shkëputni bashkimin e kordonit zgjatues nga spina e rrymës së korrëses së barit.
- ▶ Vendoseni korrësen e barit në një sipërfaqe të rrafshët.

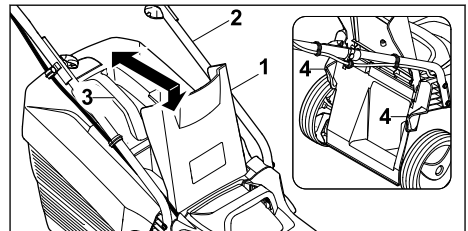

- ▶ Hapni dhe mbani kapakun e daljes (1).
- ▶ Kapni shportën për mbledhjen e barit (2) nga doreza (3) dhe vareni nga kllapa për shportën e barit (4).
- ▶ Vendosni kapakun e daljes (1) mbi shportën për mbledhjen e barit (2).

### 6.3.3 Hiqni shportën për mbledhjen e barit

- ▶ Fikeni korrësen e barit.
- ▶ Shkëputni bashkimin e kordonit zgjatues nga spina e rrymës së korrëses së barit.
- ▶ Vendoseni korrësen e barit në një sipërfaqe të rrafshët.

- ▶ Hapni dhe mbani kapakun e daljes.
- ▶ Hiqeni shportën për mbledhjen e barit nga doreza për lart.
- ▶ Mbyllni kapakun e daljes.

## 7 Lidhni korrësen e barit elektrikisht

### 7.1 Lidhni korrësen elektrike të barit

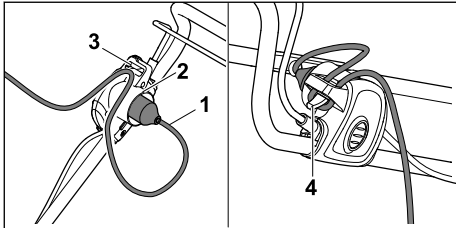

- ▶ Futni bashkimin e kordonit zgjatues (1) në spinën e rrymës (2) të korrëses së barit.
- ▶ Tërhiqeni qarkun e kablos përmes hapjes (3).
- ▶ Lidhni lakun e kablos në grepin (4).
- ▶ Lidhja kabllore lirohet nga tensioni.
- ▶ Lidhni kordonin zgjatues të rrymës në një prizë të instaluar siç duhet.

## 8 Ndezja dhe fikja e kositëses së barit

### 8.1 Ndezja e korrëses së barit

- ▶ Sigurohuni që kordoni zgjatues të jetë i vendosur në pamje të thjeshtë dhe të jetë gjithmonë pas korrëses së barit.
- ▶ Mos e anoni korrësen e barit.
- ▶ Vendoseni korrësen e barit në një sipërfaqe të rrafshët.

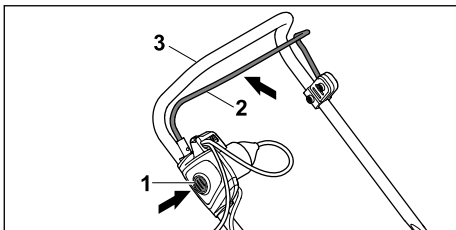

- ▶ Shtypni butonin e kyçjes (1) me dorën e djathtë dhe mbajeni.
- ▶ Tërhiqeni tërësisht dorezën e marsheve (2) me dorën e majtë në drejtimin e dorezave mbajtëse (3) dhe mbajeni në mënyrë që gishtit i madh të rrethojë dorezën (3). Thika rrotullohet.

- ▶ Lëshoni butonin e kyçjes (1).
- ▶ Mbani dorezën mbajtëse dhe dorezën e marsheve (2) me dorën e djathtë në mënyrë që gishtit i madh të përmbyllë dorezën mbajtëse (3).

### 8.2 Fikeni korrësen e barit

- ▶ Lëshoni shiritin e çelësit.
  - ▶ Prisni derisa thika të mos rrotullohet më.
  - ▶ Nëse thika vazhdon të rrotullohet: Shkëputni bashkimin e kordonit zgjatues nga spina elektrike e korrëses së barit dhe vizitoni një shitës STIHL.
- Korrësja e barit është e prishur.

## 9 Kontrolli i korrëses së barit

### 9.1 Kontrolli i komandave

#### Butoni i kyçjes dhe doreza e marsheve

- ▶ Fikeni korrësen e barit.
- ▶ Shkëputni bashkimin e kordonit zgjatues nga spina e rrymës së korrëses së barit.
- ▶ Shtypni butonin e kyçjes dhe lirojeni.
- ▶ Tërhiqeni dorezën e marsheve tërësisht në drejtimin e timonit dhe lirojeni sërish.
- ▶ Nëse butoni i kyçjes ose doreza e marsheve është e kyçur ose nuk kthehet sërish në pozicionin fillestar: Mos e përdorni korrësen e barit dhe kontaktoni me shitësin e STIHL.
- ▶ Butoni i kyçjes ose doreza e marsheve ka defekt.

#### Ndezja e korrëses së barit



- ▶ Futni korrësen e barit në një prizë duke përdorur një kordon zgjatues.
- ▶ Shtypni butonin e kyçjes me dorën e djathtë dhe mbajeni.
- ▶ Tërhiqeni tërësisht dorezën e marsheve me dorën e majtë në drejtimin e dorezave mbajtëse dhe mbajeni në mënyrë që gishtit i madh të rrethojë dorezën. Thika rrotullohet.
- ▶ Nëse thika nuk rrotullohet: Fikni korrësen e barit, shkëputni kordonin zgjatues nga korrësja e barit dhe vizitoni një shitës STIHL. Korrësja e barit është e prishur.
- ▶ Lëshojeni butonin e kyçjes dhe dorezën e marsheve. Thika ndalon rrotullimin pas një kohe të shkurtër.
- ▶ Nëse thika vazhdon të rrotullohet: Shkëputni bashkimin e kordonit zgjatues nga spina elektrike e korrëses së barit dhe vizitoni një shitës STIHL. Korrësja e barit është e prishur.

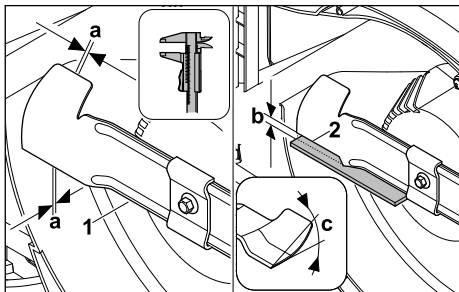

## 9.2 Kontrolli i thikës

- ▶ Fikeni korrësen e barit.
- ▶ Shkëputni bashkimin e kordonit zgjatues nga spina e rrymës së korrëses së barit.
- ▶ Korrësen e barit anojeni anash dhe vendoseni poshtë,  14.1.



- ▶ Masni sa më poshtë:
  - Forcën a
  - Shkurtimi b
  - Këndi i mprehjes c
- ▶ Verifikoni forcën (a) në disa pika të thikës (1) në disa vende me anë të një kalibri. Nëse nuk arrihet forca minimale: Ndërrojeni thikën,  18.2.
- ▶ Vendoseni vizoren (2) në skajin e përparmë të thikës dhe matni shkurtimin (b). Nëse shkurtimi tejkalohet: Ndërrojeni thikën,  18.2.
- ▶ Nëse nuk ruhet këndi i mprehjes (c): Mprihni thikën,  18.2.
- ▶ Nëse keni dyshime: Konsultohuni me shitësin e STIHL.

## 10 Puna me kositësen e barit

### 10.1 Mbajtja dhe drejtimi i korrëses së barit

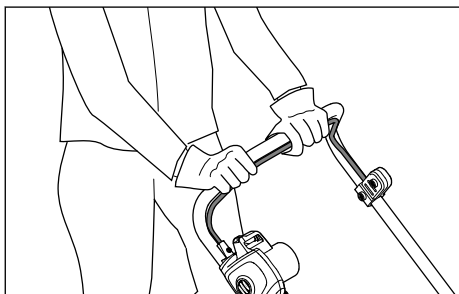

- ▶ Mbajeni timonin me të dyja duart në mënyrë që gishtat e mëdhenj të përmbyllin dorezat.

## 10.2 Rregullimi i lartësisë së prerjes

Mund të rregullohen 5 lartësi prerjeje:

- 25 mm = Pozicioni 1
- 35 mm = Pozicioni 2
- 45 mm = Pozicioni 3
- 50 mm = Pozicioni 4
- 60 mm = Pozicioni 5

Pozicionet tregohen në korrësen e barit.

### Rregullimi i lartësisë së prerjes

- ▶ Fikeni korrësen e barit.
- ▶ Thika nuk duhet të rrotullohet.
- ▶ Vendoseni korrësen e barit në një sipërfaqe të rrafshët.

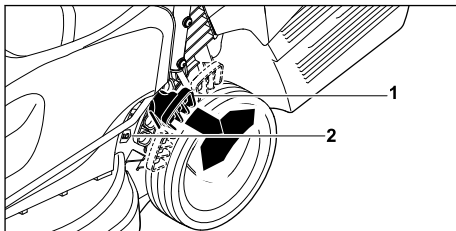

- ▶ Kapeni korrësen e barit nga doreza.
- ▶ Shtypni levën (1) nga jashtë dhe mbajeni.
- ▶ Vendoseni korrësen e barit në pozicionin e dëshiruar duke e ngritur dhe ulur. Lartësia aktuale e prerjes mund të lexohet në treguesin e lartësisë së prerjes (2).
- ▶ Lëshojeni levën (1). Korrësja e barit kyçet në vend.

## 10.3 Kositni



- ▶ Shtypni korrësen e barit me ngadalë përpara dhe në mënyrë të kontrolluar.

- ▶ Nëse një objekt i huaj goditet gjatë kositjes dhe thika blokohet:
  - ▶ Fikeni korrësen e barit.
  - ▶ Shkëputni bashkimin e kordonit zgjatues nga spina e rrymës së korrëses së barit.
  - ▶ Sigurohuni që të gjitha pjesët lëvizëse të jenë ndalur plotësisht.
  - ▶ Kontrolli i korrëses së barit.
  - ▶ Nëse nevojiten riparime: Konsultohuni me shitësin e STIHL.
- ▶ Nëse korrësja e barit fillon të dridhet shumë:
  - ▶ Fikeni korrësen e barit.
  - ▶ Shkëputni bashkimin e kordonit zgjatues nga spina e rrymës së korrëses së barit.
  - ▶ Kontrolli i korrëses së barit.
  - ▶ Kontrolloni që të gjitha dadot, bulonat dhe vidhat të jenë të shtrënguara.
  - ▶ Nëse nevojiten riparime: Konsultohuni me shitësin e STIHL.

## 10.4 Zbrazja e shportës për mbledhjen e barit

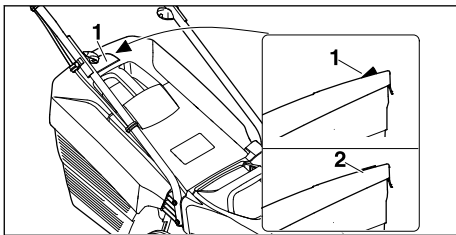

Qarkullimi i ajrit që krijohet nga thika, rrit treguesin e nivelit të mbushjes (1). Kur mbushet shporta për mbledhjen e barit, qarkullimi i ajrit ndalon. Nëse qarkullimi i ajrit është shumë i ulët, treguesi i nivelit të mbushjes (2) zbrapset në gjendjen pasive. Kjo, është këshillë për të zbratur shportën për mbledhjen e barit.

Funksioni i plotë i treguesit të nivelit të mbushjes ofrohet vetëm me qarkullim optimal të ajrit. Ndikimet e faktorëve të jashtëm, si p.sh. bari i lagur, i dendur apo i lartë, nivelet e ulëta të prerjes, ndotja apo të ngjashme mund të ndikojnë në qarkullimin e ajrit dhe në funksionimin e treguesit të nivelit të mbushjes.

- ▶ Nëse treguesi i nivelit të mbushjes kthehet në modalitet fjetjeje: Zbrazja e shportës për mbledhjen e barit.
  - ▶ Fikeni korrësen e barit.
  - ▶ Shkëputni bashkimin e kordonit zgjatues nga spina e rrymës së korrëses së barit.
  - ▶ Hiqni shportën për mbledhjen e barit.

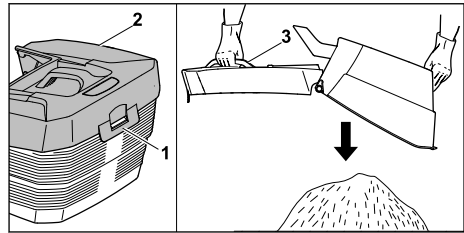

- ▶ Hapni mbërthyesen (1).
- ▶ Hapni dhe mbani pjesën e sipërme të shportës për mbledhje të barit (2) nga doreza kapëse (3).
- ▶ Me dorën e dytë mbani dorezën e poshtme.
- ▶ Zbrazja e shportës për mbledhjen e barit.
- ▶ Mbylleni shportën për mbledhjen e barit.
- ▶ Futni shportën për mbledhjen e barit.

## 11 Pas punës

### 11.1 Pas pune

- ▶ Fikeni korrësen e barit.
- ▶ Shkëputni bashkimin e kordonit zgjatues nga spina e rrymës së korrëses së barit.
- ▶ Vendoseni korrësen e barit në një sipërfaqe të rrafshët.
- ▶ Nëse korrësja e barit është lagur: Lëreni të korrësen e barit të thatet.
- ▶ Pastrimi i korrëses së barit.

## 12 Transportimi

### 12.1 Transportimi i korrëses së barit

- ▶ Nëse korrësja e barit zhvendoset në dhe nga zona që do të kositet:
  - ▶ Fikeni korrësen e barit. Thika nuk duhet të rrotullohet.
  - ▶ Tërhiqeni bashkimin e kordonit zgjatues nga spina.
- ▶ Nëse korrësja e barit duhet të anohet për transport mbi sipërfaqe të ndryshme nga bari:
  - ▶ Fikeni korrësen e barit. Thika nuk duhet të rrotullohet.
  - ▶ Tërhiqeni bashkimin e kordonit zgjatues nga spina.

### Shtyrja e korrëses së barit

- ▶ Shtyrja e korrëses së barit me ngadalë përpara dhe në mënyrë të kontrolluar.

### Bartja e korrëses së barit

- ▶ Mbani doreza mbrojtëse.

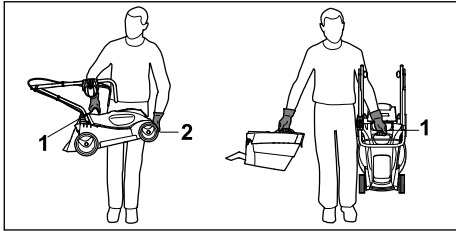

- ▶ Nëse transportohet vetëm korrësja e barit:
  - ▶ Palosni timonin.
  - ▶ Mbajeni korrësen e barit me një dorë dorë dorezën e bartjes (1) ndërsa me dorën tjetër mbani karkasën (2).
  - ▶ Ngrijeni dhe barteni korrësen e barit.
- ▶ Nëse korrësja e barit dhe shporta për mbledhjen e barit barten në të njëjtën kohë:
  - ▶ Mbajeni korrësen e barit duke e kapur me një dorë në dorezën e transportit (1).
  - ▶ Ngrini korrësen e barit dhe mbajeni në anën tuaj.

### Transportimi i korrëses së barit në automjet

- ▶ Sigurojeni korrësen e barit në këmbë, në mënyrë që të mos përmbysset dhe të mos lëvizë.

## 13 Ruajtja

### 13.1 Mbajtja e korrëses së barit

- ▶ Fikeni korrësen e barit.
- ▶ Shkëputni bashkimin e kordonit zgjatues nga spina e rrymës së korrëses së barit.
- ▶ Lëreni korrësen e barit të ftohet.
- ▶ Boshatisni shportën për mbledhjen e barit.
- ▶ Vendoseni korrësen e barit në një sipërfaqe të rrafshët.
- ▶ Vendosni pozicionin e transportit.
- ▶ Mbajeni korrësen e barit në mënyrë të tillë që të përmbushen kushtet e mëposhtme:
  - Korrësja e barit të mbahet larg vendeve ku mund të arrihet nga fëmijët.
  - Korrësja e barit të jetë e pastër dhe e thatë.

## 14 Pastrimi

### 14.1 Vendoseni korrësen e barit në pozicionin e pastrimit

- ▶ Fikeni korrësen e barit.
  - Thika nuk duhet të rrotullohet.
- ▶ Shkëputni bashkimin e kordonit zgjatues nga spina e rrymës së korrëses së barit.
- ▶ Vendoseni korrësen e barit në një sipërfaqe të rrafshët.
- ▶ Hiqni shportën për mbledhjen e barit.

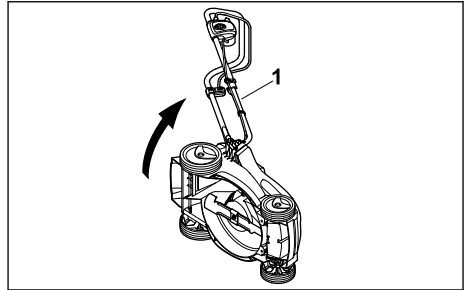

- ▶ Mbajeni korrësen e barit nga timoni (1), anojini anash dhe vendoseni poshtë.

### 14.2 Pastrimi i korrëses së barit

- ▶ Fikeni korrësen e barit.
  - Thika nuk duhet të rrotullohet.
- ▶ Shkëputni bashkimin e kordonit zgjatues nga spina e rrymës së korrëses së barit.
- ▶ Lëreni korrësen e barit të ftohet.
- ▶ Pastrojeni korrësen e barit me një leckë të njomë.
- ▶ Pastrojeni kanalën e daljes me një furçë të butë ose leckë të njomë.
- ▶ Pastroni kontaktet elektrike të korrëses së barit me një furçë boje ose furçë të butë. Zonën e thikës dhe thikën pastrojeni me shkop, furçë të butë ose leckë të njomë.

#### UDHËZIM

- Pastrimi me një pastrues me presion të lartë ose me rryma uji mund të dëmtojë pajisjen.
  - ▶ Mos e pastroni pajisjen me pastrues me presion të lartë ose me rrymë uji.

## 15 Mirëmbajtja

### 15.1 Intervali i mirëmbajtjes

Intervali i mirëmbajtjes varet nga kushtet e mjedisit dhe të punës. STIHL rekomandon intervalin e mëposhtëm të mirëmbajtjes:

#### Vjetore

- ▶ Kryeni mirëmbajtjen e korrëses së barit tek një shitës i specializuar STIHL.

### 15.2 Montimi dhe çmontimi i thikave

#### 15.2.1 Heqja e thikës

- ▶ Fikeni korrësen e barit.
- ▶ Shkëputni bashkimin e kordonit zgjatues nga spina e rrymës së korrëses së barit.
- ▶ Korrësen e barit anojeni anash dhe vendoseni poshtë.

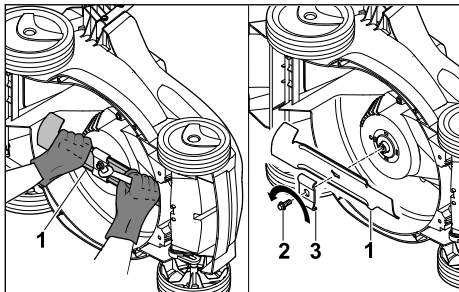

- ▶ Mbani me një dorë thikën (1).
- ▶ Zhvendosni vidën (2) në drejtimin e shigjetës dhe hiqeni me drejtuesin (3).
- ▶ Hiqni thikën (1).
- ▶ Hiqni vidën (2) dhe drejtuesin (3).  
Për montimin e thikës (1) përdorni një vidë të re dhe një drejtues të ri.

### 15.2.2 Montimi i thikës

- ▶ Fikeni korrësen e barit.
- ▶ Shkëputni bashkimin e kordonit zgjatues nga spina e rrymës së korrësës së barit.
- ▶ Korrësen e barit anojeni anash dhe vendoseni poshtë.

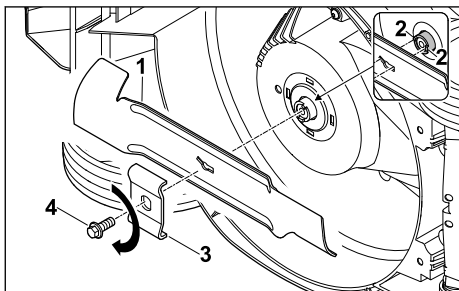

- ▶ Pastroni sipërfaqen e vendosjes së thikës dhe mbajtësen e thikës.
- ▶ Vendoseni thikën (1) mbi mbajtësen e thikës, duke i vënë në drejtimin sipër krahët e përkulur lart.
- ▶ Futni kunjin udhëzues (2) të mbajtëses së thikës në prerjen e thikës.
- ▶ Mbani me një dorë thikën (1) dhe vendosni drejtuesin e ri (3).

## 17 Mënjaroni pengesat

### 17.1 Zgjidhja e problemeve të korrësës së barit

Problemi	Shkaku	Zgjidhja
Korrësja e barit nuk fillon nga puna kur ndizet.	Spina ose bashkimi i kordonit zgjatues nuk është futur në prizë.	▶ Futni spinën ose bashkimin e kordonit zgjatues, 7.

- ▶ Vendosni Loctite 243 në filetimin e vidës së re (4).
- ▶ Vidhosni vidën (4) dhe 15 - 20 shtrengoni me Nm.

### 15.3 Mprehja dhe balancimi i thikës

Nevojitet shumë praktikë për ta mprehur dhe balancuar saktë thikën.

STIHL rekomandon që thikën ta mprihni e balanconi pranë një shitësi të STIHL.

Adresat aktuale të tregtarëve të specializuar mund të gjenden në agjencinë kombëtare përkatëse STIHL [www.stihl.com](http://www.stihl.com).



#### PARALAJMËRIM

- Tehet e thikës janë të mprehta. Përdoruesi mund të pritët.
  - ▶ Mbani doreza mbrojtëse.
- ▶ Fikeni korrësen e barit.
- ▶ Shkëputni bashkimin e kordonit zgjatues nga spina e rrymës së korrësës së barit.
- ▶ Konfigurimi i korrësës së barit.
- ▶ Heqja e thikës.
- ▶ Mprihni thikën. Kini parasysht këndin e mprehjes dhe të ftohni thikën, 18.2. Thika nuk duhet të bëhet e kaltër gjatë mprehjes.
- ▶ Montimi i thikës.
- ▶ Nëse keni dyshime: Konsultohuni me shitësin e STIHL.

## 16 Riparimi

### 16.1 Riparimi i kositësës së barit

Përdoruesi nuk mund t'i riparojë vetë kositësen e barit dhe thikën.

- ▶ Nëse kositësja e barit apo thika është e dëmtuar: Mos e përdorni kositësen e barit apo thikën dhe kërkoni shitësin e STIHL.
- ▶ Nëse shenjat treguese janë të palexueshme apo të dëmtuara: Mund t'i ndërroni shenjat treguese pranë një shitësi të STIHL.

Problemi	Shkaku	Zgjidhja
Korrësja e barit fiket gjatë punës.	Ndërprerësi (siguresa) ose ndërprerësi FI është fikur. Qarku është i mbingarkuar elektrikisht ose ka defekt.	<ul style="list-style-type: none"> <li>▶ Gjeneroni dhe eliminoni shkaku dhe shkarkimit. Fusni ndërprerësin (siguresën) ose ndërprerësin FI.</li> <li>▶ Fikni konsumatorët e tjerë të energjisë të lidhur në të njëjtin qark.</li> </ul>
	Priza nuk është siguruar mjaftueshëm.	▶ Fusni kordonin zgjatues në një prizë të siguruar siç duhet, <b>18</b> .
	Kordoni zgjatues ka seksion kryq të gabuar.	▶ Përdorni një kordon zgjatues me një seksion kryq të mjaftueshëm, <b>18</b> .
	Kordoni zgjatues është shumë i gjatë.	▶ Përdorni një kordon zgjatues me gjatësinë e duhur, <b>18</b> .
	Motori është mbinxehur.	<ul style="list-style-type: none"> <li>▶ Pastrimi i korrësës së barit, <b>14</b>.</li> <li>▶ Lëreni korrësen e barit të ftohet.</li> </ul>
	Rezistenca në thikë është shumë e madhe.	<ul style="list-style-type: none"> <li>▶ Caktoni lartësi më të madhe prerjeje <b>10.2</b>.</li> <li>▶ Kalojeni korrësen e barit në bar më të ulët.</li> </ul>
	Zona përreth thikës është bllokuar.	▶ Pastrimi i korrësës së barit, <b>14</b> .
	Varianti i shtetit MB: Siguresa në prizë është e dëmtuar.	▶ Ndërroni siguresën e spinës.
	Spina ose bashkimi i kordonit zgjatues nuk është më i futur në prizë.	▶ Futni spinën ose bashkimin e kordonit zgjatues, <b>7</b> .
	Ndërprerësi (siguresa) ose ndërprerësi FI është fikur. Qarku është i mbingarkuar elektrikisht ose ka defekt.	<ul style="list-style-type: none"> <li>▶ Gjeneroni dhe eliminoni shkaku dhe shkarkimit. Fusni ndërprerësin (siguresën) ose ndërprerësin FI.</li> <li>▶ Fikni konsumatorët e tjerë të energjisë të lidhur në të njëjtin qark.</li> </ul>
Korrësja e barit dridhet shumë gjatë punës.	Priza nuk është siguruar mjaftueshëm.	▶ Fusni kordonin zgjatues në një prizë të siguruar siç duhet, <b>18</b> .
	Mbrojtja nga mbitensioni është fikur.	<ul style="list-style-type: none"> <li>▶ Lëreni korrësen e barit të ftohet. Koha e ftohjes deri në 10 minuta.</li> <li>▶ Pastrimi i korrësës së barit, <b>14</b>.</li> <li>▶ Drejtoni korrësen e barit më ngadalë.</li> <li>▶ Caktoni lartësi më të madhe prerjeje, <b>10.2</b></li> <li>▶ Kositeni më ulët barin.</li> <li>▶ Mprihni thikën, <b>15.3</b>.</li> <li>▶ Përdorni një kordon zgjatues me gjatësinë e duhur, <b>18</b>.</li> <li>▶ Përdorni një kordon zgjatues me një seksion kryq të mjaftueshëm, <b>18</b></li> </ul>
	Thika është e bllokuar.	▶ Pastrimi i korrësës së barit, <b>14</b> .
	Është liruar vida e thikës.	▶ Shtrengojeni mirë vidën, <b>15.2.2</b> .
Bari nuk pritët siç duhet ose është i verdhë.	Thika nuk është e balancuar siç duhet.	▶ Mprehja dhe balancimi i thikës, <b>15.3</b> .
	Thika është topitur ose konsumuar.	▶ Mprehja dhe balancimi i thikës, <b>15.3</b> .
	Rezistenca në thikë është shumë e madhe.	<ul style="list-style-type: none"> <li>▶ Caktoni lartësi më të madhe prerjeje <b>10.2</b>.</li> <li>▶ Kositeni më ulët barin.</li> </ul>

## 18 Të dhënat teknike

### 18.1 Korrëse bari STIHL RME 235.0

- Tensioni i linjës: Shiko ekranin e vlerësimit
- Frekuenca: Shiko ekranin e vlerësimit
- Konsumi i energjisë: 1200 W
- Peshë (m) me shportën për mbledhjen e barit: 13 kg
- Varianti i shtetit MB: Peshë (m) me kablo lidhëse dhe shportë për mbledhjen e barit: 14 kg
- Përmbajtja maksimale e shportës për mbledhjen e barit: 30 l
- Gjerësia e punës: 33 cm
- Shpejtësia e rrotullimit (n): 3200 /min
- Klasa e mbrojtjes elektrike: II
- Klasa e mbrojtjes elektrike: IPX4

### 18.2 Thika

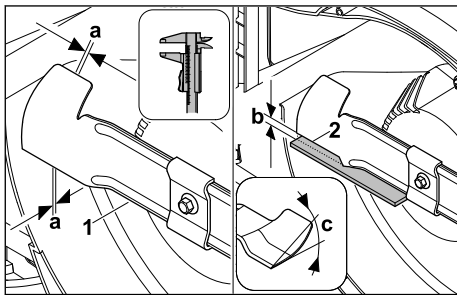

- Trashësia minimale a: 1,6 mm
- Rezultati maksimal b: 5 mm
- Këndi i mprehjes c: 30°

### 18.3 Kordon zgjatues

Nëse përdoret një kordon zgjatues, ai duhet të ketë një përcjellës mbrojtës dhe bërthamat e tij duhet të kenë të paktën seksionet e mëposhtme tërthore, në varësi të tensionit dhe gjatësisë së kordonit zgjatues:

**Nëse tensioni nominal i rrejtit në etiketën e specifikimeve është 220 V deri në 240 V:**

- Gjatësia e kordonit deri në 20 m: AWG 15 / 1,5 mm<sup>2</sup>
- Gjatësia e kordonit 20 m deri në 50 m: AWG 13 / 2,5 mm<sup>2</sup>

**Nëse tensioni nominal i rrejtit në etiketën e specifikimeve është 100 V deri në 127 V:**

- Gjatësia e kordonit deri në 10 m: AWG 14 / 2,0 mm<sup>2</sup>
- Gjatësia e kordonit 10 m deri në 30 m: AWG 12 / 3,5 mm<sup>2</sup>

### 18.4 Vlerat e zërit dhe e dridhjeve

Vlera K për nivelin e presionit të tingullit është 2 dB(A). Vlera K për nivelin e fuqisë së tingullit është 0,8 dB(A). Vlera K për vlerën e dridhjeve është 0,70 m/s<sup>2</sup>.

- Niveli i presionit të tingullit L<sub>pA</sub> të matur sipas EN IEC 62841-4-3: 80 dB(A)
- Niveli i garantuar i fuqisë së tingullit L<sub>WA</sub>d matur sipas 2000/14/EC / S.I. 2001/1701: 93 dB(A)
- Vlera e dridhjeve a<sub>nv</sub> e matur sipas EN IEC 62841-4-3, Dorezat mbajtëse: 1,40 m/s<sup>2</sup>

Vlerat e përcaktuara të dridhjeve janë matur sipas metodës së standardizuar të kontrollit dhe mund të përdoren për krahasimin e pajisjeve elektronike. Vlerat konkrete të dridhjeve mund të ndryshojnë nga vlerat e përcaktuara, në varësi të rastit të përdorimit. Vlerat e përcaktuara të dridhjes mund të përdoren për një vlerësim fillestar të ngarkesës së dridhjeve. Ngarkesa konkrete e dridhjeve duhet vlerësuar. Mund të merren parasysh edhe rastet kur pajisja elektrike është fikur, si dhe ato në të cilat është e ndezur, por punon pa ngarkesë.

Informacioni për pajtueshmërinë me direktivën për vibracionin, 2002/44/EC dhe S.I. 2005/1093 ndodhet në [www.stihl.com/vib](http://www.stihl.com/vib).

### 18.5 REACH

REACH përcakton një rregullore të KE për regjistrimin, vlerësimin dhe miratimin e kimikateve.

Informata për plotësimin e rregullores REACH mund ti gjeni në [www.stihl.com/reach](http://www.stihl.com/reach).

## 19 Pjesë këmbimi dhe aksesore

### 19.1 Pjesët e këmbimit dhe aksesoret

**STIHL** Këto simbole tregojnë pjesët origjinale të këmbimit të STIHL dhe aksesoret origjinale të STIHL.

STIHL rekomandon të përdorni pjesë këmbimi origjinale të STIHL dhe aksesore origjinale të STIHL.

Pjesët e këmbimit dhe aksesoret nga prodhues të tjerë nuk mund të vlerësohen nga STIHL për sa u përket besueshmërisë, sigurisë dhe përshtatshmërisë pavarësisht monitorimit të



vazhduar të tregut, si dhe STIHL nuk mund të garantojë për përdorimin e tyre.

Pjesët origjinale të këmbimit të STIHL dhe aksesorët origjinalë të STIHL ofrohen nga shitësit e posaçëm të STIHL.

## 19.2 Pjesë këmbimi të rëndësishme

- Thika: 6311 702 0100
- Vida e thikës: 9018 321 1800
- Piastra fiksuese: 6311 702 0600

## 20 Deponimi

### 20.1 Hedhja e korrësës së barit

Informacioni i hedhjes mund të merret nga pushteti vendor ose nga shitësi i STIHL.

Hedhja e papërshtatshme mund të dëmtojë shëndetin publik dhe të ndotë mjedisin.

- ▶ Transportojni produktet STIHL, duke përfshirë paketimin, në një pikë të përshtatshme grumbullimi për riciklim në përputhje me rregulloret vendore.
- ▶ Mos e hidhni me mbeturinat shtëpiake.

## 21 Deklarata konform BE

### 21.1 Korrëse bari STIHL RME 235.0

STIHL Tirol GmbH  
Hans Peter Stihl-Straße 5  
6336 Langkampfen

Austri

deklaron me përgjegjësinë e saj të vetme se

- Lloji i konstrukcionit: Korrëse bari elektrike
- Emri i markës: STIHL
- Tipi: RME 235.0
- Gjerësia e prerjes: 33 cm
- Identifikimi i serisë: 6311

pajtohet me dispozitat përkatëse të direktivave 2000/14/EC, 2006/42/EC, 2014/30/EU dhe 2011/65/EU, dhe është zhvilluar e prodhuar në përputhje me datën përkatëse të prodhimit, versionet e vlefshme të standardeve të mëposhtme në datën e prodhimit: EN 62841-1, EN ISO 12100 bazuar tek EN IEC 62841-4-3, EN 55014-1 dhe EN 55014-2.

Organi i notifikuar kompetent:  
TÜV Rheinland LGA Products GmbH  
Tillystraße 2

90431 Nürnberg, DE  
Për të përcaktuar nivelin e matur dhe të garantuar të fuqisë së tingullit, janë kryer

procedurat në përputhje me direktivën 2000/14/EC, shtojca VIII.

- Niveli i matur i fuqisë së tingullit: 92,1 dB(A)
- Niveli i garantuar i fuqisë së tingullit: 93 dB(A)

Dokumentacioni teknik ruhet nga STIHL Tirol GmbH.

Viti prodhimit dhe numri i serisë i makinerisë përcaktohen mbi korrësën e barit.

Langkampfen, 14.04.2023

STIHL Tirol GmbH

përfaqësuar de 

Matthias Fleischer, Shef i Zhvillimit të Produkteve

përfaqësuar de 

Sven Zimmermann, Drejtues i departamentit të Cilësisë

## 22 Deklarata e konformitetit

### 22.1 Korrëse bari STIHL RME 235.0

STIHL Tirol GmbH  
Hans Peter Stihl-Straße 5  
6336 Langkampfen

Austri

deklaron me përgjegjësinë e saj të vetme se

- Lloji i konstrukcionit: Korrëse bari elektrike
- Emri i markës: STIHL
- Tipi: RME 235.0
- Gjerësia e prerjes: 33 cm
- Identifikimi i serisë: 6311

pajtohet me dispozitat përkatëse të rregullores britanike “Noise Emission in the Environment by Equipment for use Outdoors Regulations 2001, Supply of Machinery (Safety) Regulations 2008, Electromagnetic Compatibility Regulations 2016” dhe “The Restriction of the Use of Certain Hazardous Substances in Electronic Equipment Regulations 2012”, dhe është zhvilluar dhe prodhuar në përputhje me versionet e standardeve të mëposhtme në zbatim në datën e prodhimit: EN 62841-1, EN ISO 12100 bazuar tek EN IEC 62841-4-3, EN 55014-1 dhe EN 55014-2.

Organi i notifikuar kompetent:  
TUV Rheinland UK LTD

1011 Stratford Road  
Solihull, B90 4BN

Për të përcaktuar nivelin e matur dhe të garantuar të fuqisë së tingullit, është përdorur rregullorja britanike "Noise Emission in the Environment by Equipment for use Outdoors Regulations 2001, Schedule 11".

- Niveli i matur i fuqisë së tingullit: 92,1 dB(A)
- Niveli i garantuar i fuqisë së tingullit: 93 dB(A)

Dokumentacioni teknik ruhet nga STIHL Tirol GmbH.

Viti prodhimit dhe numri i serisë i makinerisë përcaktohen mbi korrësen e barit.

Langkampfen, 14.04.2023

STIHL Tirol GmbH

përfaqësuar de 

Matthias Fleischer, Shef i Zhvillimit të Produkteve

përfaqësuar de 

Sven Zimmermann, Drejtues i departamentit të Cilësisë

## 23 Udhëzime të përgjithshme dhe specifike sigurie për produktin

### 23.1 Hyrje

Ky kapitull riprodon udhëzimet e përgjithshme dhe specifike të sigurisë të produktit të përshkruara dhe të para-formuluara në standardin e produktit.

Me përjashtim të pikës c), udhëzimet e sigurisë të dhëna nën "Siguria elektrike" për shmangien e goditjes elektrike nuk vlejnë për produktet STIHL me akumulatort.



### PARALAJMËRIM

- **Lexoni të gjitha udhëzimet e sigurisë, udhëzimet e tjera, ilustrimet dhe të dhënat teknike që jepen me këtë korrëse bari.** Mosndjekja e udhëzimeve të mëposhtme mund të sjellë incidente elektroshtoku, zjarri dhe/ose lëndimi të rëndë. **Ruajini diku të gjitha udhëzimet e sigurisë dhe të tjera për përdorim në të ardhmen.**

### 23.2 Siguria në vendin e punës

- a) **Mbajeni zonën tuaj të punës të pastër dhe të ndriçuar mirë.** Rrëmuja ose zonat e pandriçuara të punës mund të çojnë në aksidente.
- b) **Mos punoni me korrësen e barit në ambiente potencialisht shpërthyes që përmbajnë lëngje, gazra ose pluhur të ndezshëm.** Korrëset e barit prodhojnë shkëndija që mund të ndezin pluhurin ose tymrat.
- c) **Mbani larg fëmijët dhe njerëzit e tjerë gjatë përdorimit të korrëses të barit.** Nëse jeni të shpërqendruar, mund të humbni kontrollin e korrëses së barit.

### 23.3 Sigurinë elektrike

- a) **Spina e korrëses së barit duhet të futet në prizë. Spina nuk duhet të modifikohet në asnjë mënyrë. Mos përdorni priza përshtatëse me kositëse bari me tokëzim të sigurt.** Prizat e pamodifikuara dhe prizat përkatëse do të zvogëlojnë rrezikun e goditjes elektrike.
- b) **Shmangni kontaktin e trupit me sipërfaqet e tokëzuara si tubacionet, radiatorët, rrezet dhe frigoriferët.** Ekziston një rrezik i shtuar i goditjes elektrike nëse trupi juaj është i tokëzuar.
- c) **Mos e përdorni korrësen e barit në shi ose në kushte të lagështa.** Kjo mund të rrisë rrezikun e goditjes elektrike.
- d) **Mos e keqpërdorni kablion e rrymës. Asnjëherë mos e përdorni kablion e rrymës për të mbajtur, tërhequr ose shkëputur korrësen e barit. Mbajeni kablion e rrymës larg nxehtësisë, vajit, skajeve të mprehta ose pjesëve të lëvizshme.** Kabllot e rrymës të dëmtuar ose të ngatërruar rrisin rrezikun e goditjes elektrike.
- e) **Nëse punoni jashtë me një korrëse bari, përdorni vetëm kordona zgjatues që janë gjithashtu të përshtatshëm për përdorim në**

**natyrë.** Përdorimi i një kordonit zgjatues të përshtatshëm për përdorim të jashtëm zvogëlon rrezikun e goditjes elektrike.

- f) **Nëse përdorimi i korrëses së barit në një mjedis të lagësht është i pashmangshëm, përdorni një ndërprerës të rrjedhjes së tokëzimit.** Përdorimi i një ndërprerësi të rrymës së mbetur zvogëlon rrezikun e një goditje elektrike.

### 23.4 Siguria e njerëzve

- a) **Jini vigjilentë, shikoni se çfarë po bëni dhe përdorni sensin e shëndoshë kur përdorni një korrëse bari.** Mos përdorni një korrëse bari kur jeni të lodhur ose nën ndikimin e drogës, alkoolit ose ilaçeve. Një moment moskujdesi gjatë përdorimit të korrëses të barit mund të rezultojë në lëndime të rënda.
- b) **Vishni pajisje mbrojtëse personale dhe mbani gjithmonë syze mbrojtëse.** Mbatja e pajisjeve mbrojtëse personale si maska kundër pluhurit, këpucët e sigurisë që nuk rrëshqasin, kapelja e mbrojtjes ose mbrojtësja e veshëve, në varësi të llojit të korrëses së barit dhe përdorimit, zvogëlon rrezikun e lëndimit.
- c) **Shmangni ndezjen e paqëllimshme. Sigurohuni që korrësja e barit të jetë e fikur përpara se ta lidhni me energjinë dhe/ose akumulatorin, ta merrni ose ta mbani.** Mbatja e korrëses së barit me gishtin në çelës ose lidhja e korrëses së barit me furnizimin me energji elektrike gjatë kohës që është ndezur mund të çojë në aksidente.
- d) **Hiqni veglat rregulluese ose çelësat përpara se të përdorni korrësen e barit.** Një mjet ose çelës i kapur në një pjesë rotulluese të korrëses së barit mund të shkaktojë lëndim.
- e) **Shmangni qëndrimin jonormal. Sigurohuni që të keni një bazë të sigurt dhe të mbani ekuilibrin tuaj në çdo kohë.** Kjo ju jep kontroll më të mirë të korrëses së barit në situata të papitura.
- f) **Vishni veshje të përshtatshme. Mos vishni rroba të gjera ose bizhuteri.** Mbatja flokët dhe veshjet larg pjesëve të lëvizshme. Rrobat e gjera, bizhuteritë ose flokët e gjatë mund të kapen në pjesë të lëvizshme.
- g) **Nëse mund të instalohen pajisje për nxjerrjen dhe grumbullimin e pluhurit, ato duhet të lidhen dhe përdoren siç duhet.** Përdorimi i nxjerrjes së pluhurit mund të zvogëlojë rreziqet e pluhurit.

- h) **Mos u mashtroni duke shpërfillur rregullat e sigurisë së korrëses të barit, edhe nëse jeni shumë familjar me korrësen e barit pas shumë përdorimesh.** Veprimi i pakujdesshëm mund të çojë në lëndime serioze brenda fraksioneve të sekondës.

### 23.5 Përdorimi dhe trajtimi i korrëses së barit

- a) **Mos e mbingarkoni korrësen e barit.** Përdorni korrësen e barit të projektuar për punën tuaj. Me korrësen e duhur të barit, mund të punoni më mirë dhe më të sigurt në gamën e specifikuar të performancës.
- b) **Mos përdorni një korrëse bari me çelës të dëmtuar.** Një korrëse bari që nuk ndizet ose fiket është e rrezikshme dhe duhet të riparohet.
- c) **Hiqni kordonin e rrymës dhe/ose hiqni një akumulator të ndashëm përpara se të bëni ndonjë rregullim, të ndryshoni pjesët e bashkëngjitjes ose të ruani korrësen e barit.** Kjo masë paraprake do të parandalojë ndezjen aksidentale të korrëses së barit.
- d) **Ruani korrësen e barit jashtë rrezes së veprimit të fëmijëve kur nuk është në përdorim.** Mos lejoni askënd që nuk është i njohur me korrësen e barit ose që nuk i ka lexuar këto udhëzime të përdorës korrësen e barit. Korrësja e barit është e rrezikshme kur përdoret nga njerëz të papërvojë.
- e) **Kujdesuni për korrësen e barit dhe mjetin e bashkëngjitjes.** Kontrolloni që pjesët lëvizëse të funksionojnë siç duhet dhe të mos bllokohen, nëse pjesët janë thyer ose dëmtuar në mënyrë të tillë që funksioni i korrëses së barit të dëmtohet. Riparoni pjesët e dëmtuara përpara se të përdorni korrësen e barit. Shumë aksidente shkaktohen nga korrëset e barit të mirëmbajtura keq.
- f) **Mbani veglat prerëse të mprehta dhe të pastra.** Veglat prerëse të mirëmbajtura siç duhet me tehe prerëse të mprehta kanë më pak gjasa të lidhen dhe janë më të lehta për t'u kontrolluar.
- g) **Përdorni korrësen e barit, veglat ngjitëse, aksesoret, etj. sipas këtyre udhëzimeve. Merrni parasysh kushtet e punës dhe punën që do të kryhet.** Përdorimi i korrëses të barit për qëllime të ndryshme nga ato për të cilat ato janë të destinuara mund të çojë në situata të rrezikshme.

- h) **Mbani dorezat dhe sipërfaqet kapëse të thata, të pastra dhe pa vaj e yndyrë.** Dorezat e rrëshqitshme dhe sipërfaqet kapëse nuk lejojnë funksionimin dhe kontrollin e sigurt të korrëses së barit në situata të paparashikuara.

### 23.6 Shërbim

- a) **Riparoni korrësen tuaj të barit vetëm tek specialistë të kualifikuar dhe vetëm me pjesë rezervë origjinale.** Kjo siguron që të ruhet siguria e korrëses së barit.

### 23.7 Udhëzime sigurie për korrësen e barit me kablo

- a) **Mos e përdorni korrësen e barit në mot të keq, veçanërisht gjatë stuhive.** Kjo zvogëlon rrezikun për t'u goditur nga rrufeja.
- b) **Inspektoni tërësisht zonën e punës për kafshë të egra.** Kafshët e egra mund të lëndohen nga korrësja e barit.
- c) **Ekzaminoni tërësisht zonën e punës dhe hiqni të gjithë gurët, shkopinjët, telat, kockat dhe objektet e tjera të huaja.** Pjesët e nxjerra mund të shkaktojnë lëndime.
- d) **Përpara se të përdorni korrësen e barit, kontrolloni gjithmonë që thika e korrëses së barit dhe njësia kositëse të mos jenë të konsumuara ose të dëmtuara.** Pjesët e konsumuara ose të dëmtuara rrisin rrezikun e lëndimit.
- e) **Përpara përdorimit, kontrolloni kordonin e rrymës dhe çdo kablo zgjatuese për shenja dëmtimi ose vjetërimi. Mos përdorni korrësen e barit nëse kordoni është i dëmtuar ose i konsumuar. Nëse kordoni i rrymës është i dëmtuar ose i konsumuar gjatë funksionimit, fikni korrësen e barit dhe mos e prekni kordonin përpara se ta shkëputni kordonin e rrymës.** Një kordon i dëmtuar i rrymës ose kordoni zgjatues mund të shkaktojë goditje elektrike, zjarr dhe/ose lëndim serioz.
- f) **Kontrolloni rregullisht kapësen e barit për konsum ose vjetërim.** Një kapëse bari e konsumuar ose e dëmtuar rrit rrezikun e lëndimit.
- g) **Lërimi mbulesat mbrojtëse në vendin e tyre. Mbulesat mbrojtëse duhet të jenë funksionale dhe të fiksuara siç duhet.** Një mbulesë mbrojtëse e lirshme, e dëmtuar ose që funksionon keq mund të shkaktojë lëndim.
- h) **Mbani hapjet e hyrjes së ajrit pa depozitime.** Hyrjet e bllokuara të ajrit dhe mbeturinat

mund të shkaktojnë mbinxehje ose rrezik zjarri.

- i) **Gjithmonë vishni këpucë sigurie që nuk rrëshqasin kur përdorni korrësen e barit. Asnjëherë mos punoni zbatuar ose me sandale të hapura.** Kjo do të zvogëlojë rrezikun e lëndimit të këmbës nga kontakti me thikën kositëse në rrotullim.
- j) **Gjithmonë vishni pantallona të gjata kur përdorni korrësen e barit.** Lëkura e ekspozuar rrit mundësinë e lëndimit nga pjesët e hedhura.
- k) **Mos e përdorni korrësen e barit në bar të lagur. Vetëm ecni, mos vraponi kurrë.** Kjo zvogëlon rrezikun e rrëshqitjes dhe rënies, që mund të rezultojë në lëndim.
- l) **Mos e përdorni korrësen e barit në pjerrësi tepër të pjerrëta.** Kjo zvogëlon rrezikun e humbjes së kontrollit, rrëshqitjes dhe rënies që mund të rezultojë në lëndim.
- m) **Sigurohuni që të keni një bazë të sigurt kur punoni në shpatë; punoni gjithmonë përgjatë shpatit, asnjëherë lart ose poshtë, dhe jini jashtëzakonisht të kujdesshëm kur ndryshoni drejtimin e punës.** Kjo zvogëlon rrezikun e humbjes së kontrollit, rrëshqitjes dhe rënies që mund të rezultojë në lëndim.
- n) **Jini veçanërisht të kujdesshëm kur kositni në të kundërt ose kur tërhiqni korrësen e barit drejt jush. Gjithmonë i kushtoni vëmendje mjedisit.** Kjo zvogëlon rrezikun e rrëzimit gjatë punës.
- o) **Mbajeni kabllon e rrymës larg thikave të korrëses.** Një kordon i dëmtuar i rrymës mund të rezultojë në goditje elektrike, zjarr dhe/ose lëndim serioz.
- p) **Nëse kordoni i rrymës kapet ose dëmtohet, fikni korrësen dhe shkëputeni kordonin e rrymës.** Telat e ngatërruar ose të dëmtuar mund të rrisin rrezikun e goditjes elektrike.
- q) **Mos prekni thikat ose pjesët e tjera të rrezikshme që janë ende në lëvizje.** Kjo zvogëlon rrezikun e lëndimit nga pjesët lëvizëse.
- r) **Sigurohuni që të gjithë çelsat të jenë të fikur dhe kordoni i rrymës të jetë shkëputur nga priza përpara se të hiqni materialin e bllokuar ose të pastroni korrësen e barit.** Funksionimi i papritur i korrëses së barit mund të shkaktojë lëndime serioze.

## Spis treści

1	Przedmowa.....	385
2	Informacje o instrukcji użytkowania.....	385
3	Przegląd.....	386
4	Wskazówki dotyczące bezpieczeństwa pracy.....	386
5	Przygotowanie kosiarki do pracy.....	391
6	Składanie kosiarki.....	392
7	Podłączanie kosiarki do zasilania elektrycznego.....	394
8	Włączanie i wyłączanie kosiarki.....	394
9	Sprawdzanie kosiarki.....	394
10	Koszenie trawy kosiarką.....	395
11	Po zakończeniu pracy.....	396
12	Transport.....	397
13	Przechowywanie.....	397
14	Czyszczenie.....	397
15	Konserwacja.....	398
16	Naprawa.....	399
17	Rozwiązywanie problemów.....	399
18	Dane techniczne.....	400
19	Części zamienne i akcesoria.....	401
20	Utylizacja.....	401
21	Deklaracja zgodności UE.....	401
22	Deklaracja zgodności UKCA.....	402
23	Ogólne i specyficzne dla produktu wskazówki bezpieczeństwa.....	402

## 1 Przedmowa

Szanowni Państwo,

dziękujemy za zakup produktu marki STIHL. STIHL projektuje i produkuje urządzenia o najwyższej jakości, które w pełni spełniają oczekiwania klientów. Produkowane przez nas urządzenia wyróżniają się najwyższą niezawodnością nawet w najcięższych warunkach pracy.

Marka STIHL to również najwyższej klasy obsługa klienta. Nasi sprzedawcy oferują fachowe doradztwo, pomoc w doborze odpowiednich produktów oraz kompleksowe wsparcie techniczne.

Firma STIHL przywiązuje szczególną wagę do zrównoważonego rozwoju i ochrony środowiska. Celem niniejszej instrukcji obsługi jest zapewnienie bezpiecznej i przyjaznej dla środowiska eksploatacji produktu STIHL przez długi okres użytkowania.

Dziękujemy Państwu za zaufanie. Życzymy satysfakcji z użytkowania produktu marki STIHL.

*N. S. Stihl*

Dr Nikolas Stihl

**WAŻNE! PRZECZYTAĆ PRZED UŻYCIEM I ZACHOWAĆ.**

## 2 Informacje o instrukcji użytkowania

### 2.1 Obowiązujące dokumenty

Niniejsza instrukcja obsługi jest tłumaczeniem oryginalnej instrukcji obsługi Producenta w rozumieniu dyrektywy WE 2006/42/EC.

Obowiązują lokalne przepisy bezpieczeństwa.

### 2.2 Ostrzeżenia w treści instrukcji



#### NIEBEZPIECZEŃSTWO

- Ten piktogram oznacza bezpośrednie zagrożenie poważnym lub wręcz śmiertelnym wypadkiem.
  - ▶ Oznaczone nim środki mogą zapobiec poważnemu lub śmiertelnemu wypadkowi.



#### OSTRZEŻENIE

- Ten piktogram oznacza **możliwe** zagrożenie poważnym lub wręcz śmiertelnym wypadkiem.
  - ▶ Oznaczone nim środki mogą zapobiec poważnemu lub śmiertelnemu wypadkowi.

#### WSKAZÓWKA

- Ten piktogram oznacza potencjalne zagrożenie szkodami w mieniu.
  - ▶ Oznaczone nim środki mogą zapobiec szkodom w mieniu.

### 2.3 Symbole w tekście



Ten symbol odsyła do rozdziału niniejszej instrukcji obsługi.

## 3 Przegląd

### 3.1 Kosiarka

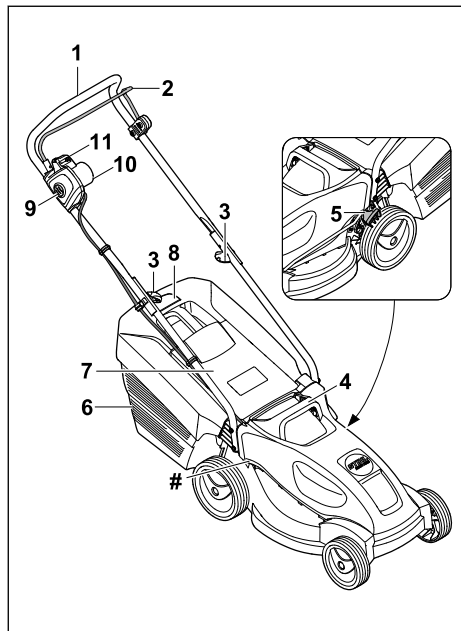

#### 1 Uchwyt kierujący

Uchwyt kierujący służy do przytrzymywania, prowadzenia i transportu kosiarki.

#### 2 Dźwignia przełączająca

Dźwignia przełączająca – wraz przyciskiem blokady – służy do włączania i wyłączania noża.

#### 3 Pokrętła

Pokrętła zaciskają górną część uchwytu kierującego na dolnej części uchwytu kierującego i służą do składania uchwytu kierującego.

#### 4 Uchwyt transportowy

Uchwyt transportowy służy do transportu kosiarki.

#### 5 Dźwignia

Dźwignia służy do ustawiania wysokości koszenia.

#### 6 Kosz na trawę

Kosz na trawę zbiera skoszoną trawę.

#### 7 Osłona wyrzutu

Osłona wyrzutu zamyka kanał wyrzutowy.

#### 8 Wskaźnik napełnienia kosza

Wskaźnik napełnienia wskazuje napełnienie kosza na trawę.

#### 9 Przycisk blokady

Przycisk blokady wraz z dźwignią przełączającą służy do włączania i wyłączania noża.

#### 10 Wtyczka zasilania

Wtyczka zasilania łączy kosiarkę z przedłużaczem.

#### 11 Otwór

Otwór służy jako zaczep przewodu.

#### # Tabliczka znamionowa z numerem urządzenia

### 3.2 Symbole

Na kosiarce mogą być umieszczone symbole; mają one następujące znaczenie:



**LWA** Gwarantowany poziom mocy akustycznej według dyrektywy 2000/14/EC, w dB(A), aby umożliwić porównanie emisji hałasu przez urządzenia.



Nie wolno utylizować urządzenia z odpadami komunalnymi.



Elektronarzędzie II klasy ochronności



Prąd przemienny

#### IPX4 Oznaczenie IP



Włączyć nóż.

## 4 Wskazówki dotyczące bezpieczeństwa pracy

### 4.1 Symbole ostrzegawcze

#### ▲ OSTRZEŻENIE

Znaczenie symboli ostrzegawczych na kosiarce:



Zwrócić uwagę na wskazówki i środki dotyczące bezpieczeństwa.



Zapoznać się dokładnie z instrukcją obsługi i ją przechowywać.



Uważać na obiekty, które mogą zostać odrzucone - zachować odległość i zabezpieczyć przed dostępem osób postronnych.







Nie dotykać obracającego się noża.



W razie uszkodzenia przewodu przyłączeniowego lub przedłużacza wyciągnąć wtyczkę z gniazdka elektrycznego. Przestrzegać wskazówek bezpieczeństwa dotyczących czyszczenia, transportu, przechowywania, konserwacji i naprawy.



Przewód przyłączeniowy powinien znajdować się z dala od narzędzia tnącego.



Chronić kosiarkę przed deszczem i wilgocią.

## 4.2 Użytkowanie zgodne z przeznaczeniem

Kosiarka STIHL RME 235.0 służy do koszenia trawy.

### ▲ OSTRZEŻENIE

- Użytkowanie kosiarki niezgodnie z przeznaczeniem może spowodować poważne obrażenia ciała lub śmierć osób oraz szkody materialne.
  - ▶ Stosować kosiarkę z przedłużaczem.
  - ▶ Użytkować kosiarkę w sposób opisany w niniejszej instrukcji obsługi.

## 4.3 Wymagania dotyczące użytkownika

### ▲ OSTRZEŻENIE

- Użytkownicy, którzy nie zostali poinstruowani, nie są w stanie rozpoznać ani oszacować zagrożeń spowodowanych przez kosiarkę. Możliwość poważnego zranienia lub śmierci użytkownika albo innych osób.
  - ▶ Zapoznać się dokładnie z instrukcją obsługi i ją przechowywać.
- ▶ Jeżeli kosiarka będzie przekazywana innej osobie, wraz z urządzeniem należy przekazać instrukcję obsługi.
- ▶ Użytkownik musi spełnić następujące wymagania:
  - Użytkownik powinien być wypoczęty.



- Użytkownik powinien być zdolny pod względem fizycznym, sensorycznym oraz psychicznym do obsługi kosiarki i koszenia. Jeżeli użytkownik jest do tego zdolny w ograniczonym zakresie pod względem fizycznym, sensorycznym lub psychicznym, to może wykonywać pracę za pomocą maszyny tylko pod nadzorem odpowiedzialnej osoby lub po instruktażu przeprowadzonym przez tę osobę.
- Użytkownik powinien rozpoznać i oszacować zagrożenia spowodowane przez kosiarkę.
- Użytkownik powinien być świadomy swojej odpowiedzialności za wypadki i szkody.
- Użytkownik powinien być pełnoletni lub odbywać naukę zawodu pod nadzorem zgodnie z krajowymi przepisami.
- Użytkownik powinien zostać poinstruowany przez autoryzowanego Dealera STIHL lub odpowiedniego specjalistę przed pierwszym użyciem kosiarki.
- Użytkownik nie może być pod wpływem alkoholu, leków lub narkotyków.
  - ▶ W razie wątpliwości odwiedzić autoryzowanego Dealera STIHL.

## 4.4 Odzież robocza i sprzęt ochronny

### ▲ OSTRZEŻENIE

- Podczas pracy przedmioty mogą zostać odrzucone do góry z dużą prędkością. Użytkownik może zostać zraniony.
  - ▶ Należy nosić długie spodnie z odpornego materiału.
- Podczas pracy może wzbić się pył. Wdychanie pyłu może spowodować pogorszenie zdrowia i reakcje alergiczne.
  - ▶ Jeżeli wzbija się pył, zakładać maskę przeciwpyłową.
- Nieodpowiednia odzież robocza może zaciepić się o drewno, zarośla lub kosiarkę. Użytkownicy bez odpowiedniej odzieży roboczej mogą odnieść poważne obrażenia ciała.
  - ▶ Zakładać dobrze przylegającą odzież roboczą.
  - ▶ Zdjąć szaliki i ozdoby.
- Podczas czyszczenia, konserwacji i transportu może dojść do kontaktu użytkownika z nożem. Użytkownik może zostać zraniony.
  - ▶ Czynności wykonywać w rękawicach ochronnych.

- Użytkownik noszący nieodpowiednie obuwie może się poślizgnąć. Użytkownik może zostać zraniony.
  - ▶ Zakładać mocne, zamknięte i nieślizgające się obuwie.
- Podczas ostrzenia noża mogą zostać odrzucone cząsteczki materiału. Użytkownik może zostać zraniony.
  - ▶ Zakładać dobrze przylegające okulary ochronne. Odpowiednie okulary ochronne są testowane zgodnie z normą EN 166 lub przepisami krajowymi i z odpowiednim oznaczeniem są dostępne w handlu.
  - ▶ Czynności wykonywać w rękawicach ochronnych.

## 4.5 Stanowisko pracy i otoczenie

### 4.5.1 Kosiarka

## ▲ OSTRZEŻENIE

- Osoby postronne, dzieci i zwierzęta mogą nie potrafić rozpoznać i ocenić zagrożeń spowodowanych przez kosiarkę i przedmioty odrzucone do góry. Możliwość odniesienia poważnych obrażeń ciała przez osoby postronne, dzieci i zwierzęta oraz wystąpienia szkód materialnych.
  - ▶ Osoby postronne, dzieci i zwierzęta powinny przebywać w bezpiecznej odległości od obszaru roboczego.
  - ▶ Zachować odległość od przedmiotów.
  - ▶ Nie pozostawiać kosiarki bez nadzoru.
  - ▶ Należy wyeliminować możliwość zabawiania się kosiarką przez dzieci.
- Jeżeli praca wykonywana jest podczas deszczu, użytkownik może się poślizgnąć. Użytkownik może odnieść poważne rany lub ponieść śmierć.
  - ▶ Podczas deszczu nie wykonywać pracy.
- Kosiarka nie jest zabezpieczona przed wodą. W przypadku pracy podczas deszczu lub w wilgotnym środowisku może dojść do porażenia prądem elektrycznym. Użytkownik może odnieść obrażenia ciała, a kosiarka może zostać uszkodzona.
  - ▶ Nie wykonywać pracy podczas deszczu ani w wilgotnym środowisku.
  - ▶ Nie kosić wilgotnej trawy.
- Elektryczne elementy kosiarki mogą iskrzyć. W łatwopalnym lub wybuchowym środowisku iskry mogą być przyczyną pożarów lub eksplozji. Możliwość odniesienia poważnych ran lub śmierci osób oraz wystąpienia szkód materialnych.

## 4 Wskazówki dotyczące bezpieczeństwa pracy

- ▶ Nie wykonywać pracy w środowisku łatwopalnym i wybuchowym.
- Możliwość potknięcia się osób o przedłużacz. Możliwość zranienia się osób i uszkodzenia kosiarki.
  - ▶ Ułożyć przedłużacz płasko na glebie w sposób zapewniający jego widoczność.

## 4.6 Bezpieczny stan

### 4.6.1 Kosiarka

Kosiarka zapewnia bezpieczeństwo, gdy spełnione są następujące warunki:



- Kosiarka nie jest uszkodzona.
- Przedłużacz i jego wtyczka nie są uszkodzone.
- Kosiarka jest czysta i sucha.
- Elementy obsługi działają i nie zostały zmodyfikowane.
- Nóż jest prawidłowo zamontowany.
- Zamontowane są oryginalne akcesoria STIHL do tej kosiarki.
- Akcesoria zostały prawidłowo zamontowane.

## ▲ OSTRZEŻENIE

- Elementy, które nie zapewniają bezpiecznej pracy, mogą nie działać prawidłowo, a urządzenia zabezpieczające mogą zostać wyłączone. Może dojść do poważnych obrażeń lub śmierci ludzi.
  - ▶ Wykonywać pracę przy pomocy nieuszkodzonej kosiarki.
  - ▶ Pracę wolno wykonywać tylko wtedy, gdy przedłużacz i wtyczka elektryczna nie są uszkodzone.
  - ▶ Jeżeli kosiarka jest zabrudzona lub mokra, oczyścić kosiarkę i pozostawić do wyschnięcia.
  - ▶ Nie modyfikować kosiarki.
  - ▶ Jeżeli nie działają elementy obsługi, nie kosić trawy kosiarką.
  - ▶ Montować oryginalne akcesoria STIHL do tej kosiarki.
  - ▶ Zamontować noże w sposób opisany w niniejszej instrukcji obsługi.
  - ▶ Zamontować akcesoria w sposób opisany w niniejszej instrukcji obsługi lub instrukcji obsługi akcesoriów.
  - ▶ Nie umieszczać przedmiotów w otworach kosiarki.
  - ▶ Wymieniać zużyte lub uszkodzone tabliczki informacyjne.
  - ▶ W razie wątpliwości odwiedzić autoryzowanego Dealera STIHL.

### 4.6.2 Nóż

Nóż jest w stanie zapewniającym bezpieczeństwo, gdy spełnione są następujące warunki:

- Nóż i elementy dołączone nie są uszkodzone.
- Nóż nie jest zdeformowany.
- Nóż jest prawidłowo zamontowany.
- Nóż jest prawidłowo naostrzony.
- Nóż nie ma zadziórów.
- Nóż jest prawidłowo wyważony.
- Grubość noża nie jest mniejsza od minimalnej,  18.2.
- Nie została przekroczona głębokość szlifowania noża,  18.2.
- Zachowany jest kąt ostrzenia,  18.2.

## ▲ OSTRZEŻENIE

- Części noża, które nie są w stanie zapewniającym bezpieczeństwo, mogą poluzować się i zostać odrzucone. Może dojść do poważnych obrażeń.
  - ▶ Praca jest dozwolona, gdy nóż i elementy dołączone nie są uszkodzone.
  - ▶ Należy prawidłowo zamontować nóż.
  - ▶ Prawidłowo ostrzyć nóż.
  - ▶ Jeżeli grubość jest mniejsza od minimalnej, wymienić nóż.
  - ▶ Jeśli została przekroczona głębokość szlifowania: wymienić nóż.
  - ▶ Zlecić wyważenie noża autoryzowanemu Dealerowi STIHL.
  - ▶ W razie wątpliwości odwiedzić autoryzowanego Dealera STIHL.

## 4.7 Podłączanie do zasilania elektrycznego

Następujące przyczyny mogą doprowadzić do zetknięcia się z elementami przewodzącymi prąd elektryczny:

- uszkodzenie przedłużacza,
- uszkodzenie wtyczki przedłużacza,
- nieprawidłowo zainstalowane gniazdko elektryczne.

## ▲ NIEBEZPIECZEŃSTWO

- Dotknięcie elementów przewodzących prąd elektryczny może spowodować porażenie prądem elektrycznym. Użytkownik może odnieść poważne rany lub ponieść śmierć.
  - ▶ Zapewnić, aby przedłużacz lub na stałe podłączony przewód i jego wtyczka nie były uszkodzone.



Jeśli przedłużacz lub podłączony na stałe przewód sieciowy są uszkodzone:

- ▶ Nie dotykać uszkodzonego miejsca.
- ▶ Wyciągnąć wtyczkę z gniazdka elektrycznego.

- ▶ Wymianę podłączonego na stałe przewodu sieciowego należy zlecić Autoryzowanemu Dealerowi STIHL.
- ▶ Przedłużacz i jego wtyczkę należy chwycić suchymi rękami.
- ▶ Podłączyć wtyczkę przedłużacza do prawidłowo zainstalowanego i zabezpieczonego gniazdka elektrycznego ze stykiem ochronnym.
- ▶ Podłączyć kosiarkę przy użyciu wyłącznika różnicowoprądowego (30 mA, 30 ms).
- Uszkodzony lub nieodpowiedni przedłużacz może być przyczyną porażenia prądem elektrycznym. Może dojść do poważnych obrażeń lub śmierci ludzi.
  - ▶ Stosować przedłużacz z przewodem o odpowiednim przekroju,  18.
  - ▶ Stosować przedłużacz zabezpieczony przed wodą rozpryskową i przeznaczony do użytku zewnętrznego.

## ▲ OSTRZEŻENIE

- Nieprawidłowe napięcie zasilające lub nieprawidłowa częstotliwość napięcia zasilającego podczas pracy może doprowadzić do przepięcia w kosiarce. Kosiarka może ulec uszkodzeniu.
  - ▶ Zapewnić, aby napięcie zasilające i częstotliwość napięcia zasilającego były zgodne z danymi znajdującymi się na tabliczce znamionowej kosiarki.
- Jeżeli do wielokrotnego gniazdka elektrycznego podłączono kilka urządzeń elektrycznych, to podczas pracy elementy elektryczne mogą ulec przeciążeniu. Elementy elektryczne mogą nagrzać się i spowodować pożar. Możliwość odniesienia poważnych ran lub śmierci osób oraz wystąpienia szkód materialnych.
  - ▶ Podłączać kosiarkę do gniazdka elektrycznego pojedynczo.
  - ▶ Nie podłączać kosiarki do wielokrotnych gniazdek elektrycznych.
- Nieprawidłowe ułożenie przedłużacza może być przyczyną jego uszkodzenia i potykania się osób. Możliwość zranienia się osób i uszkodzenia przedłużacza.
  - ▶ Przedłużacz należy ułożyć w taki sposób, aby nie zetknął się z kosiarką.
  - ▶ Przedłużacz ułożyć i oznakować w taki sposób, aby zapobiec potykaniu się osób.
  - ▶ Ułożyć przedłużacz w taki sposób, aby nie był naprężony lub splątany.
  - ▶ Ułożyć przedłużacz tak, aby nie uległ uszkodzeniu, zgięciu, zgnieceniu lub przetarciu.

- ▶ Chronić przedłużacz przed wysoką temperaturą, olejem i chemikaliami.
- ▶ Układać przedłużacz na suchym podłożu.
- Przedłużacz nagrzewa się podczas pracy. Brak możliwości odprowadzania ciepła może być przyczyną pożaru.
  - ▶ W razie stosowania bębna kablowego całkowicie odwinąć przewód.

## 4.8 Praca

### ▲ OSTRZEŻENIE

- W określonych sytuacjach użytkownik nie może skoncentrować się podczas pracy. Użytkownik może potknąć się, upaść i poważnie zranić.
  - ▶ Pracę wykonywać spokojnie i w sposób przemyślany.
  - ▶ Przy słabym oświetleniu i złej widoczności nie kosić trawy kosiarką.
  - ▶ Obsługiwać kosiarkę samodzielnie.
  - ▶ Uważać na przeszkody.
  - ▶ Nie przechylać kosiarki.
  - ▶ Wykonywać pracę w pozycji stojącej i utrzymywać równowagę.
  - ▶ W przypadku wystąpienia objawów zmęczenia skorzystać z przerwy w pracy.
  - ▶ W razie koszenia na zboczu kosić prostopadle do zbocza.
  - ▶ Nie wykonywać prac na zboczu o nachyleniu przekraczającym 25° (46,6%).
- Obracający się nóż może skaleczyć użytkownika. Użytkownik może zostać poważnie zraniony.
  - ▶ Nie dotykać obracającego się noża.
  - ▶ W razie zablokowania się noża o przedmiot Wylądzić kosiarkę i wyciągnąć gniazdko elektryczne przedłużacza z wtyczki kosiarki. Dopiero wówczas usunąć przedmiot.



- Jeżeli podczas pracy kosiarka zachowuje się w sposób zmieniony lub nienormalny, to może nie zapewniać bezpiecznej pracy. Możliwość poważnego zranienia osób oraz wystąpienia szkód materialnych.
  - ▶ Zakończyć pracę, wyłączyć kosiarkę, odłączyć gniazdko elektryczne przedłużacza od wtyczki kosiarki i odwieźć autoryzowanego Dealera STIHL.
- Podczas pracy kosiarka może generować wibracje.
  - ▶ Czynności wykonywać w rękawicach ochronnych.
  - ▶ Robić przerwy w pracy.
  - ▶ W przypadku wystąpienia objawów zaburzeń ukrwienia udać się do lekarza.

- Jeżeli podczas pracy nóż natrafi na niepotrzebny przedmiot, to może nastąpić uszkodzenie tego przedmiotu (lub jego części) lub wyrzucenie do góry z dużą prędkością. Możliwość zranienia osób oraz wystąpienia szkód materialnych.
  - ▶ Usuwać niepotrzebne przedmioty z obszaru roboczego.
- Po puszczeniu dźwigni przełączającej nóż nadal obraca się jeszcze przez krótki czas. Może dojść do poważnych obrażeń.
  - ▶ Odczekać, aż nóż przestanie się obracać.
- Jeżeli obracający się nóż trafi na twardy przedmiot, to mogą powstać iskry. W łatwopalnym środowisku iskry mogą spowodować pożary. Możliwość odniesienia poważnych ran lub śmierci osób oraz wystąpienia szkód materialnych.
  - ▶ Nie pracować w łatwopalnym środowisku.
- Kosiarka pozostawiona na pochylej powierzchni może niespodziewanie się z niej stoczyć. Możliwość zranienia osób oraz wystąpienia szkód materialnych.
  - ▶ Kosiarkę można puszczać tylko wtedy, gdy stoi ona na płaskiej powierzchni, z której nie może się sama stoczyć.
- Przedmioty zamocowane do uchwytu kierującego zwiększają jego ciężar i mogą spowodować, że kosiarka się wywróci. Możliwość zranienia osób oraz wystąpienia szkód materialnych.
  - ▶ Nie przymocowywać żadnych przedmiotów do uchwytu kierującego.

### ▲ NIEBEZPIECZEŃSTWO

- Podczas pracy w pobliżu przewodów znajdujących się pod napięciem nóż może się z nimi zetknąć i je uszkodzić. Użytkownik może odnieść poważne rany lub ponieść śmierć.
  - ▶ Nie pracować w pobliżu przewodów znajdujących się pod napięciem.
- W trakcie pracy podczas pracy użytkownik może zostać porażony piorunem. Użytkownik może odnieść poważne rany lub ponieść śmierć.
  - ▶ Podczas burzy nie wykonywać pracy.

## 4.9 Transport

### 4.9.1 Transport

### ▲ OSTRZEŻENIE

- Podczas transportu kosiarka może się przewrócić lub przemieścić. Możliwość zranienia osób oraz wystąpienia szkód materialnych.

- ▶ Wyłączyć kosiarkę i wyciągnąć gniazdko elektryczne przedłużacza z wtyczki kosiarki.
- ▶ Odczekać, aż nóż przestanie się obracać.
- ▶ Zabezpieczyć kosiarkę za pomocą pasów, pasków lub siatki w taki sposób, aby nie mogła się przewrócić lub poruszyć.

## 4.10 Przechowywanie

### 4.10.1 Przechowywanie

#### ▲ OSTRZEŻENIE

- Dzieci mogą nie uświadamiać sobie zagrożenia spowodowanych przez kosiarkę i ich oceniać. Dzieci mogą ulec poważnym zranieniom.
  - ▶ Wyciągnąć wtyczkę przedłużacza z gniazdka elektrycznego.
  - ▶ Wyciągnąć gniazdko elektryczne przedłużacza z wtyczki kosiarki.
  - ▶ Przechowywać kosiarkę w miejscach niedostępnych dla dzieci.
- Elektryczne styki kosiarki i elementy metalowe mogą korodować pod wpływem wilgoci. Kosiarka może ulec uszkodzeniu.
  - ▶ Wyciągnąć wtyczkę przedłużacza z gniazdka elektrycznego.
  - ▶ Wyciągnąć gniazdko elektryczne przedłużacza z wtyczki kosiarki.
  - ▶ Przechowywać kosiarkę w czystym i suchym miejscu.
- Kosiarka przechowywana na pochyłej powierzchni może niespodziewanie się z niej stoczyć. Możliwość zranienia osób oraz wystąpienia szkód materialnych.
  - ▶ Przechowywać kosiarkę tylko na płaskich powierzchniach.

## 4.11 Czyszczenie, konserwacja i naprawa

#### ▲ OSTRZEŻENIE

- Jeżeli podczas czyszczenia, konserwacji lub naprawy wtyczka jest włożona do gniazdka elektrycznego, to kosiarka może nieoczekiwanie się włączyć. Możliwość poważnego zranienia osób oraz wystąpienia szkód materialnych.



- ▶ Wyciągnąć wtyczkę przedłużacza z gniazdka elektrycznego.

- ▶ Wyciągnąć gniazdko elektryczne przedłużacza z wtyczki kosiarki.
- ▶ Odczekać, aż nóż przestanie się obracać.
- Agresywne środki czyszczące, czyszczenie strumieniem wody lub ostrymi przedmiotami mogą uszkodzić kosiarkę lub nóż. Nieprawid-

łowe czyszczenie kosiarki i noża może spowodować niewłaściwe działanie elementów i wyłączenie urządzeń zabezpieczających. Może dojść do poważnych obrażeń.

- ▶ Czyścić kosiarkę i nóż w sposób opisany w niniejszej instrukcji obsługi.
- Nieprawidłowa konserwacja lub naprawa kosiarki albo noża może spowodować niewłaściwe działanie elementów i wyłączenie urządzeń zabezpieczających. Może dojść do poważnych obrażeń lub śmierci ludzi.
  - ▶ Nie należy samodzielnie konserwować lub naprawiać kosiarek.
  - ▶ W przypadku konieczności wykonania konserwacji lub naprawy kosiarki odwiedzić autoryzowanego Dealera STIHL.
  - ▶ Obsługę noża należy wykonywać w sposób opisany w niniejszej instrukcji obsługi.
- Podczas czyszczenia, obsługi lub naprawy noża użytkownik może skaleczyć się o ostre krawędzie tnące. Użytkownik może zostać zraniony.
  - ▶ Czynności wykonywać w rękawicach ochronnych.
- Podczas ostrzenia nóż może się mocno nagrzać. Użytkownik może się oparzyć.
  - ▶ Odczekać, aż nóż się schłodzi.
  - ▶ Czynności wykonywać w rękawicach ochronnych.
- Nóż kosiarki może się poruszać nawet przy wyłączonym silniku. Podczas konserwacji noża użytkownik może zostać zraniony przez poruszający się nóż.
  - ▶ Zachować ostrożność podczas pracy.
  - ▶ Czynności wykonywać w rękawicach ochronnych.
- Nóż kosiarki jest ruchomy. Podczas konserwacji noża palce użytkownika mogą się zakleszczyć między ruchomym nożem a nieruchomymi elementami kosiarki.
  - ▶ Zachować ostrożność podczas pracy.
  - ▶ Czynności wykonywać w rękawicach ochronnych.

## 5 Przygotowanie kosiarki do pracy

### 5.1 Przygotowanie kosiarki do pracy

Przed każdym rozpoczęciem pracy należy wykonać następujące czynności:

- ▶ Usunąć materiały opakowaniowe i zabezpieczenia transportowe.

- ▶ Sprawdzić, czy następujące elementy zapewniają bezpieczną pracę:
  - kosiarka, 4.6.1.
  - noże, 4.6.2.
- ▶ Wyczyścić kosiarkę, 14.2.
- ▶ Sprawdzić noże, 9.2.
- ▶ Zamontować uchwyt kierujący, 6.1
- ▶ Rozłożyć uchwyt kierujący, 6.2.1.
- ▶ Podłączyć wtyczkę zasilania kosiarki do przedłużacza, 7.1.
- ▶ Podłączyć wtyczkę przedłużacza do dobrze dostępnego gniazdka elektrycznego.
- ▶ Jeżeli odbywa się koszenie i skoszona trawa ma być zbierana do kosza na trawę, zamocować kosz na trawę, 6.3.2.
- ▶ Jeżeli odbywa się koszenie i skoszona trawa ma być wyrzucana z tyłu, zdjęć kosz na trawę, 6.3.3.
- ▶ Ustawić wysokość koszenia, 10.2.
- ▶ Sprawdzić elementy obsługi, 9.1.
- ▶ Jeżeli nie można wykonać tych czynności, nie używać kosiarki i odwiedzić autoryzowanego Dealera STIHL.

## 6 Składanie kosiarki

### 6.1 Zamontowanie uchwyty kierującego

- ▶ Wyłączyć kosiarkę.
- ▶ Wyciągnąć gniazdko elektryczne przedłużacza z wtyczki kosiarki.
- ▶ Ustawić kosiarkę na płaskiej powierzchni.

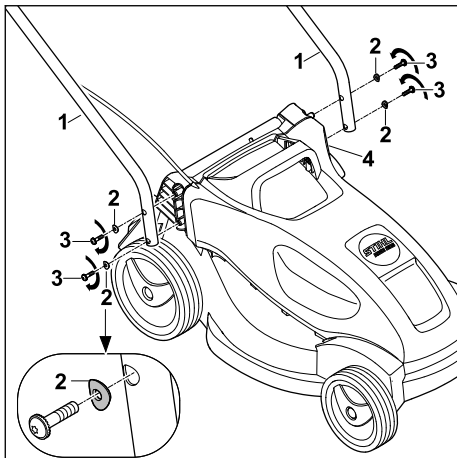

- ▶ Przytrzymać dolne części uchwyty kierującego (1) przy kosiarce w taki sposób, aby otwory zostały ustawione w jednej linii.
- ▶ Wsunąć śruby (3) wraz z podkładkami (2) od zewnątrz do środka przez otwory w dolnej

części uchwyty kierującego (1) i kosiarce (4), wkręcić i dokręcić.

- ▶ Obie dolne części uchwyty kierującego (1) zostały mocno połączone z kosiarką (4).
- ▶ Górną część uchwyty kierującego można zamontować na 2 wysokościach (a, b).

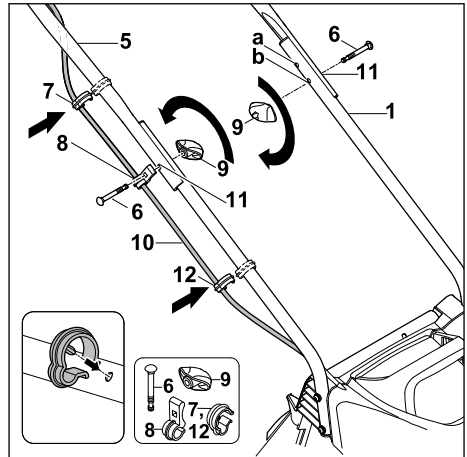

- ▶ Przytrzymać górną część uchwyty kierującego (5) przy dolnych częściach uchwyty kierującego (1) w taki sposób, aby otwory zostały ustawione w jednej linii.
- ▶ Włożyć przewód (10) w uchwyt przewodu (8).
- ▶ Na stronie, na której znajduje się przewód, wsunąć śrubę (6) od zewnątrz do środka przez otwory (11) w uchwycie przewodu (8), górnej części uchwyty kierującego (5) i dolnej części uchwyty kierującego (1).
- ▶ Po drugiej stronie wsunąć śrubę (6) od zewnątrz do środka przez otwory (11) w górnej części uchwyty kierującego (5) i dolnej części uchwyty kierującego (1).
- ▶ Po obu stronach założyć pokrętła (9) na śruby (6) i wkręcić.
- ▶ Górna część uchwyty kierującego (5) została mocno połączona z dolnymi częściami uchwyty kierującego (1).
- ▶ Włożyć przewód (10) w uchwyt przewodu (7).
- ▶ Wcisnąć uchwyt przewodu (7) na górną część uchwyty kierującego (5) i doprowadzić do zablokowania.
- ▶ Włożyć przewód (10) w uchwyt przewodu (12).
- ▶ Wcisnąć uchwyt przewodu (12) na dolną część uchwyty kierującego (1) i doprowadzić do zablokowania.

Nie trzeba ponownie demontować uchwyty kierującego.



## 6.2 Rozkładanie i składanie uchwytu kierującego

### 6.2.1 Rozkładanie uchwytu kierującego

- ▶ Wyłączyć kosiarkę.
- ▶ Wyciągnąć gniazdko elektryczne przedłużacza z wtyczki kosiarki.
- ▶ Ustawić kosiarkę na płaskiej powierzchni.

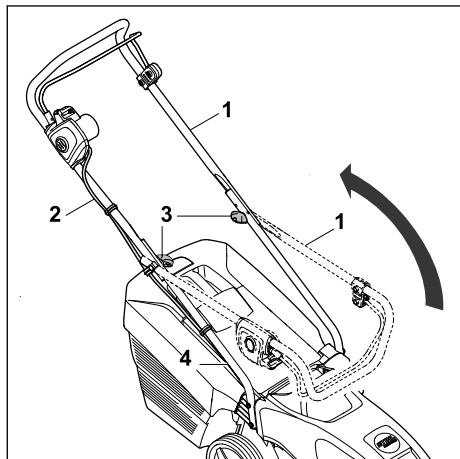

- ▶ Rozłożyć górną część uchwytu kierującego (1) i przytrzymać ręką. Uważać, aby nie uszkodzić przewodu (2).
  - ▶ Dokręcić pokrętła (3).
- Górną część uchwytu kierującego (1) została mocno połączona z dolną częścią uchwytu kierującego (4).

### 6.2.2 Składanie uchwytu kierującego

Uchwyt kierujący można złożyć w celu łatwiejszego transportu lub przechowywania urządzenia.

- ▶ Wyłączyć kosiarkę.
- ▶ Wyciągnąć gniazdko elektryczne przedłużacza z wtyczki kosiarki.
- ▶ Ustawić kosiarkę na płaskiej powierzchni.

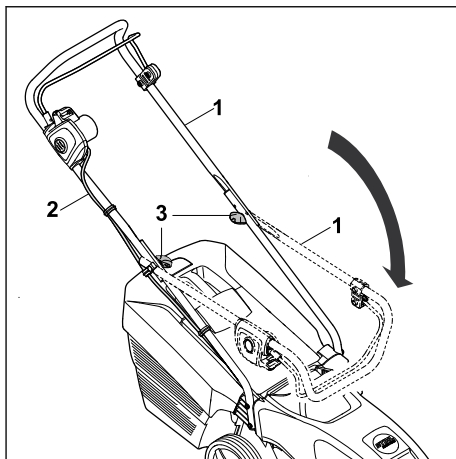

- ▶ Poluzować pokrętła (3) tak, aby się swobodnie obracały.
- ▶ Złożyć górną część uchwytu kierującego (1) do przodu, uważając, aby nie uszkodzić przewodu (2).

## 6.3 Zmontowanie, zamocowanie i zdemontowanie kosza na trawę

### 6.3.1 Zmontowanie kosza na trawę

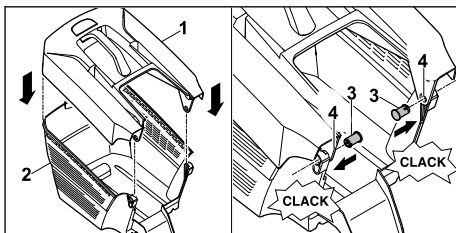

- ▶ Założyć górną część kosza na trawę (1) na dolną część kosza (2).
- ▶ Przecisnąć sworznie (3) od środka przez otwory (4).
- ▶ Nacisnąć górną część kosza na trawę (1) w dół.

Górną część kosza na trawę słyszalnie się zatraskuje.

### 6.3.2 Zamocowanie kosza na trawę

- ▶ Wyłączyć kosiarkę.
- ▶ Wyciągnąć gniazdko elektryczne przedłużacza z wtyczki kosiarki.
- ▶ Ustawić kosiarkę na płaskiej powierzchni.

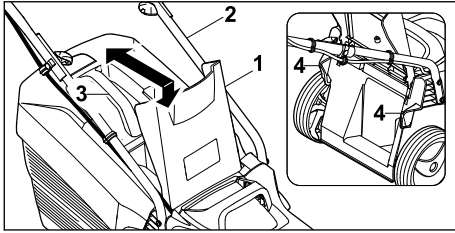

- ▶ Otworzyć i przytrzymać osłonę wyrzutu (1).
- ▶ Chwycić kosz na trawę (2) za uchwyt (3) i za pomocą zaczepów zamocować w uchwytach (4).
- ▶ Położyć osłonę wyrzutu (1) na koszu na trawę (2).

### 6.3.3 Zdejmowanie kosza na trawę

- ▶ Wyłączyć kosiarkę.
- ▶ Wyciągnąć gniazdko elektryczne przedłużacza z wtyczki kosiarki.
- ▶ Ustawić kosiarkę na płaskiej powierzchni.
- ▶ Otworzyć i przytrzymać osłonę wyrzutu.
- ▶ Zdjąć kosz na trawę do góry, trzymając za uchwyt.
- ▶ Zamknąć osłonę wyrzutu.

## 7 Podłączanie kosiarki do zasilania elektrycznego

### 7.1 Podłączanie kosiarki do zasilania elektrycznego

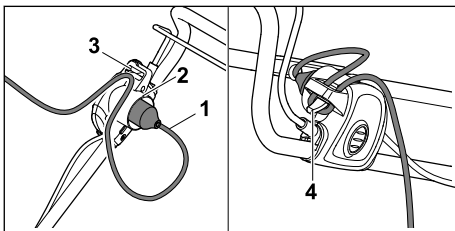

- ▶ Podłączyć gniazdko elektryczne przedłużacza (1) do wtyczki (2) kosiarki.
- ▶ Przeciągnąć pętlę przewodu przez otwór (3).
- ▶ Zamocować pętlę przewodu do zaczepu (4). Złącze przewodu jest zabezpieczone przed pociągnięciem.
- ▶ Podłączyć wtyczkę przedłużacza do prawidłowo zainstalowanego gniazdka elektrycznego.

## 8 Włączanie i wyłączanie kosiarki

### 8.1 Włączanie kosiarki

- ▶ Upewnić się, czy ułożony przedłużacz jest widoczny i zawsze znajduje się za kosiarką.
- ▶ Nie przechylać kosiarki.
- ▶ Ustawić kosiarkę na płaskiej powierzchni.

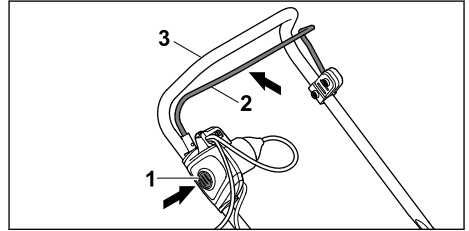

- ▶ Nacisnąć prawą ręką przycisk blokady (1) i przytrzymać.
- ▶ Przyciągnąć dźwignię przełączającą (2) lewą ręką całkowicie w kierunku uchwytu kierującego (3) i przytrzymać tak, aby kciuk objął uchwyt (3). Nóż się obraca.
- ▶ Zwolnić przycisk blokady (1).
- ▶ Przytrzymywać mocno uchwyt kierujący i dźwignię przełączającą (2) prawą ręką w taki sposób, aby kciuk obejmował uchwyt kierujący (3).

### 8.2 Wyłączanie kosiarki

- ▶ Zwolnić dźwignię przełączającą.
  - ▶ Odczekać, aż nóż przestanie się obracać.
  - ▶ Jeżeli nóż nadal się obraca, odłączyć gniazdko elektryczne przedłużacza od wtyczki kosiarki i odwiedzić autoryzowanego Dealera STIHL.
- Kosiarka jest wadliwa.

## 9 Sprawdzanie kosiarki

### 9.1 Sprawdzanie elementów obsługi

#### Przycisk blokady i dźwignia przełączająca

- ▶ Wyłączyć kosiarkę.
- ▶ Wyciągnąć gniazdko elektryczne przedłużacza z wtyczki kosiarki.
- ▶ Nacisnąć i zwolnić przycisk blokady.
- ▶ Przyciągnąć dźwignię przełączającą całkowicie w kierunku uchwytu kierującego i zwolnić.

- ▶ Jeżeli przycisk blokady lub dźwignia przełączająca porusza się z trudem lub nie odsłania do pozycji wyjściowej, nie używać kosiarki i odwiedzić autoryzowanego Dealera STIHL. Usterka przycisku blokady lub dźwigni przełączającej.

### Włączanie kosiarki

- ▶ Podłączyć kosiarkę do gniazdka elektrycznego przy pomocy przedłużacza.
- ▶ Nacisnąć prawą ręką przycisk blokady i przytrzymać.
- ▶ Przyciągnąć dźwignię przełączającą lewą ręką całkowicie w kierunku uchwytu kierującego i przytrzymać tak, aby kciuk objął uchwyt kierujący. Nóż się obraca.
- ▶ Jeżeli nóż się nie obraca: wyłączyć kosiarkę, odłączyć gniazdko elektryczne przedłużacza od wtyczki kosiarki i odwiedzić autoryzowanego Dealera STIHL. Kosiarka jest wadliwa.
- ▶ Zwołnić przycisk blokady i dźwignię przełączającą. Po krótkim czasie nóż już się nie obraca.
- ▶ Jeżeli nóż nadal się obraca, odłączyć gniazdko elektryczne przedłużacza od wtyczki kosiarki i odwiedzić autoryzowanego Dealera STIHL. Kosiarka jest wadliwa.

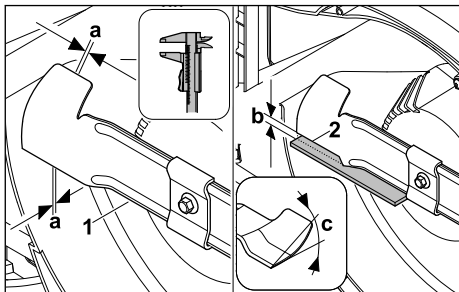

## 9.2 Sprawdzanie noża

- ▶ Wyłączyć kosiarkę.
- ▶ Wyciągnąć gniazdko elektryczne przedłużacza z wtyczki kosiarki.
- ▶ Przechylić kosiarkę na bok i położyć,  14.1.



- ▶ Zmierzyć następujące parametry:
  - Grubość a
  - Głębokość szlifowania b
  - Kąt ostrzenia c
- ▶ Grubość (a) należy sprawdzić w kilku miejscach noża (1) za pomocą suwmiarki.

Jeżeli grubość jest mniejsza od minimalnej, wymienić nóż,  18.2.

- ▶ Przyłożyć linijkę (2) do przedniej krawędzi noża i zmierzyć głębokość szlifowania (b). Jeśli została przekroczona głębokość szlifowania: wymienić nóż,  18.2.
- ▶ Jeżeli nie jest zachowany kąt ostrzenia (c), naostrzyć nóż,  18.2.
- ▶ W razie wątpliwości odwiedzić autoryzowanego Dealera STIHL.

## 10 Koszenie trawy kosiarką

### 10.1 Trzymanie i prowadzenie kosiarki

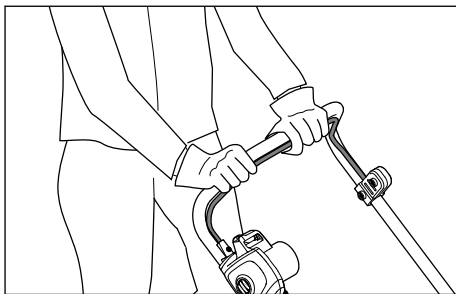

- ▶ Przytrzymywać mocno uchwyt kierujący obiema rękami tak, aby kciuki obejmowały uchwyt kierujący.

### 10.2 Ustawianie wysokości koszenia

Można ustawić 5 wysokości koszenia:

- 25 mm = pozycja 1
- 35 mm = pozycja 2
- 45 mm = pozycja 3
- 50 mm = pozycja 4
- 60 mm = pozycja 5

Pozycje te są zaznaczone na kosiarce.

#### Ustawianie wysokości koszenia

- ▶ Wyłączyć kosiarkę. Nóż nie może się obracać.
- ▶ Ustawić kosiarkę na płaskiej powierzchni.

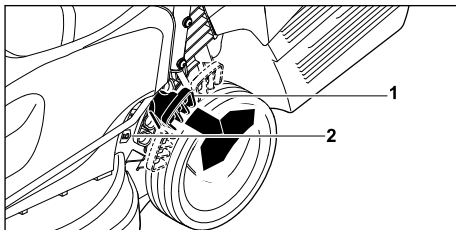

- ▶ Trzymać kosiarkę za uchwyt.

- ▶ Przeszawić dźwignię (1) na zewnątrz i przytrzymać.
- ▶ Ustawić kosiarkę przez jej podniesienie i opuszczenie do odpowiedniej pozycji. Wybraną wysokość koszenia można odczytać na wskaźniku wysokości koszenia (2).
- ▶ Zwolnić dźwignię (1). Kosiarka się zablokuje.

### 10.3 Koszenie



- ▶ Przepychać kosiarkę powoli do przodu w sposób kontrolowany.
- ▶ W przypadku uderzenia w przeszkodę podczas koszenia i zablokowania noża
  - ▶ Wyłączyć kosiarkę.
  - ▶ Wyciągnąć gniazdko elektryczne przedłużacza z wtyczki kosiarki.
  - ▶ Upewnić się, czy wszystkie ruchome części całkowicie się zatrzymały.
  - ▶ Sprawdzić kosiarkę.
  - ▶ W przypadku konieczności dokonania napraw odwiedzić autoryzowanego Dealera STIHL.
- ▶ Jeżeli kosiarka zaczyna nadmiernie drgać:
  - ▶ Wyłączyć kosiarkę.
  - ▶ Wyciągnąć gniazdko elektryczne przedłużacza z wtyczki kosiarki.
  - ▶ Sprawdzić kosiarkę.
  - ▶ Sprawdzić, czy wszystkie nakrętki, sworznie i wkręty są dokręcone.
  - ▶ W przypadku konieczności dokonania napraw odwiedzić autoryzowanego Dealera STIHL.

### 10.4 Opróżnianie kosza na trawę

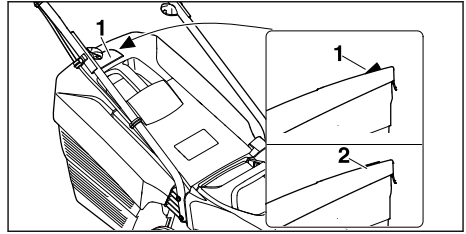

Strumień powietrza wytworzony przez nóż podnosi wskaźnik napelnienia (1). Po napelnieniu się kosza na trawę strumień powietrza ulega zatrzymaniu. Jeżeli strumień powietrza będzie zbyt mały, wskaźnik napelnienia (2) opadnie do położenia spoczynkowego. Wskazuje to na konieczność opróżnienia kosza na trawę.

Wskaźnik napelnienia działa w sposób nieograniczony tylko przy optymalnym strumieniu powietrza. Czynniki zewnętrzne, takie jak wilgotna, gęsta lub wysoka trawa, niski stopień koszenia, zabrudzenie lub podobne czynniki, mogą negatywnie wpłynąć na strumień powietrza i działanie wskaźnika napelnienia.

- ▶ Jeżeli wskaźnik napelnienia opadnie do położenia spoczynkowego, Opróżnić kosz na trawę.
- ▶ Wyłączyć kosiarkę.
- ▶ Wyciągnąć gniazdko elektryczne przedłużacza z wtyczki kosiarki.
- ▶ Zdjąć kosz na trawę.

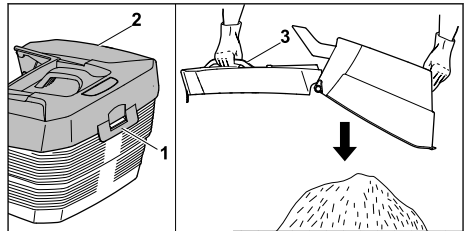

- ▶ Otworzyć klamrę (1).
- ▶ Odchylić i przytrzymać górną część kosza na trawę (2), trzymając za uchwyt (3).
- ▶ Drugą ręką należy mocno trzymać za dolny uchwyt.
- ▶ Opróżnić kosz na trawę.
- ▶ Zamknąć pokrywę kosza na trawę.
- ▶ Założyć kosz na trawę.

## 11 Po zakończeniu pracy

### 11.1 Po zakończeniu pracy

- ▶ Wyłączyć kosiarkę.

- ▶ Wyciągnąć gniazdko elektryczne przedłużacza z wtyczki kosiarki.
- ▶ Ustawić kosiarkę na płaskiej powierzchni.
- ▶ Jeżeli kosiarka jest wilgotna, pozostawić kosiarkę do wyschnięcia.
- ▶ Wyczyścić kosiarkę.

## 12 Transport

### 12.1 Transport kosiarki

- ▶ W razie przepychania kosiarki do powierzchni przeznaczonej do koszenia i z powrotem:
  - ▶ Wyłączyć kosiarkę.
  - ▶ Nóż nie może się obracać.
  - ▶ Wyciągnąć gniazdko elektryczne przedłużacza z wtyczki zasilania.
- ▶ Jeśli trzeba przechylić kosiarkę w celu transportu po terenach innych niż trawa:
  - ▶ Wyłączyć kosiarkę.
  - ▶ Nóż nie może się obracać.
  - ▶ Wyciągnąć gniazdko elektryczne przedłużacza z wtyczki zasilania.

#### Przepychanie kosiarki

- ▶ Przepychać kosiarkę powoli do przodu w sposób kontrolowany.

#### Przenoszenie kosiarki

- ▶ Czynności wykonywać w rękawicach ochronnych.

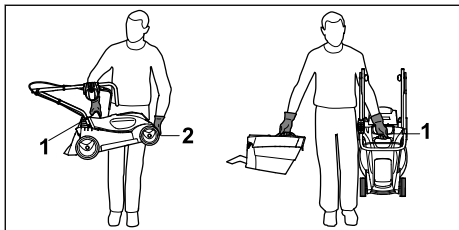

- ▶ Przenoszenie samej kosiarki:
  - ▶ Złożyć uchwyt kierujący.
  - ▶ Kosiarkę trawnikową należy chwycić jedną ręką za uchwyt transportowy (1), a drugą ręką – za obudowę (2).
  - ▶ Podnieść kosiarkę i przenieść.
- ▶ Jednoczesne przenoszenie kosiarki i kosza na trawę:
  - ▶ Przytrzymać kosiarkę jedną ręką za uchwyt transportowy (1).
  - ▶ Podnieść kosiarkę i przenieść ją obok siebie.

#### Transport kosiarki w pojeździe

- ▶ Zabezpieczyć stojącą kosiarkę, aby nie mogła się przewrócić ani przemieścić.

## 13 Przechowywanie

### 13.1 Przechowywanie kosiarki

- ▶ Wyłączyć kosiarkę.
- ▶ Wyciągnąć gniazdko elektryczne przedłużacza z wtyczki kosiarki.
- ▶ Pozostawić kosiarkę do ostygnięcia.
- ▶ Opróżnić kosz na trawę.
- ▶ Ustawić kosiarkę na płaskiej powierzchni.
- ▶ Ustawić urządzenie w położeniu transportowym.
- ▶ Przechowywać kosiarkę w taki sposób, aby spełnić następujące warunki:
  - Kosiarka jest niedostępna dla dzieci.
  - Kosiarka jest czysta i sucha.

## 14 Czyszczenie

### 14.1 Ustawianie kosiarki w pozycji ułatwiającej czyszczenie

- ▶ Wyłączyć kosiarkę.
- ▶ Nóż nie może się obracać.
- ▶ Wyciągnąć gniazdko elektryczne przedłużacza z wtyczki kosiarki.
- ▶ Ustawić kosiarkę na płaskiej powierzchni.
- ▶ Zdjąć kosz na trawę.

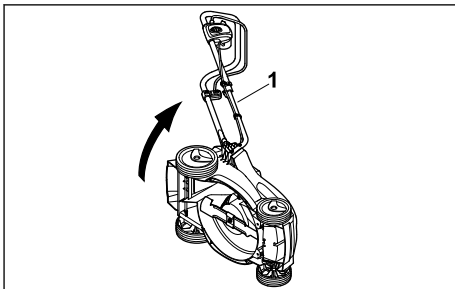

- ▶ Przytrzymać kosiarkę za uchwyt kierujący (1), przechylić na bok i położyć.

### 14.2 Czyszczenie kosiarki

- ▶ Wyłączyć kosiarkę.
- ▶ Nóż nie może się obracać.
- ▶ Wyciągnąć gniazdko elektryczne przedłużacza z wtyczki kosiarki.
- ▶ Pozostawić kosiarkę do ostygnięcia.
- ▶ Czyścić kosiarkę wilgotną szmatką.
- ▶ Wyczyścić kanał wyrzutowy miękką szczotką lub wilgotną szmatką.
- ▶ Wyczyścić styki elektryczne kosiarki za pomocą pędzla lub miękkiej szczotki.

Obszar wokół noża i nóż wyczyścić patyczkiem, miękką szczotką lub wilgotną szmatką.

#### WSKAZÓWKA

- Czyszczenie za pomocą wysokociśnieniowych urządzeń czyszczących lub strumienia wody może spowodować uszkodzenie urządzenia.
  - ▶ Nie należy czyścić urządzenia za pomocą wysokociśnieniowych urządzeń czyszczących ani strumienia wody.

## 15 Konserwacja

### 15.1 Okresy międzyobsługowe

Okres międzyobsługowy zależy od warunków środowiskowych i warunków pracy. Firma STIHL zaleca następujący okres międzyobsługowy:

#### Raz do roku

- ▶ Zlecić przeprowadzenie obsługi technicznej kosiarki autoryzowanemu Dealerowi STIHL.

### 15.2 Wymontowanie i zamontowanie noża

#### 15.2.1 Wymontowanie noża

- ▶ Wyłączyć kosiarkę.
- ▶ Wyciągnąć gniazdko elektryczne przedłużacza z wtyczki kosiarki.
- ▶ Przechylić kosiarkę na bok i położyć.

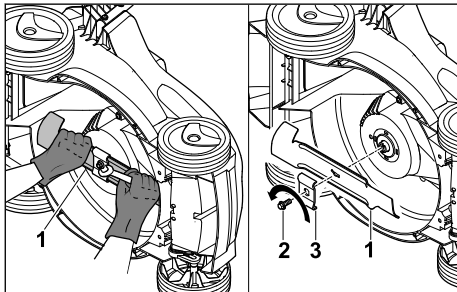

- ▶ Przytrzymać ręką nóż (1).
- ▶ Wykręcić śrubę (2) w kierunku strzałki i wyjąć z zabierakiem (3).
- ▶ Zdjąć nóż (1).
- ▶ Przekazać do utylizacji śrubę (2) i zabierak (3).  
Podczas montażu noża (1) należy używać nowej śruby i nowego zabieraka.

#### 15.2.2 Zamontowanie noża

- ▶ Wyłączyć kosiarkę.
- ▶ Wyciągnąć gniazdko elektryczne przedłużacza z wtyczki kosiarki.

- ▶ Przechylić kosiarkę na bok i położyć.

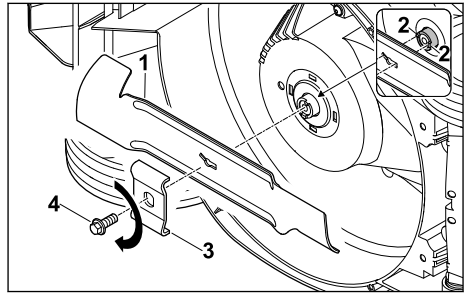

- ▶ Oczyszczyć powierzchnię przylegania noża i tuleję noża.
- ▶ Założyć nóż (1) na tuleję noża w taki sposób, aby jego odgięte łopatki były skierowane do góry.
- ▶ Ustawić trzpienie prowadzące (2) tulei noża w zagłębieniach noża.
- ▶ Przytrzymać ręką nóż (1) i założyć nowy zabierak (3).
- ▶ Nałożyć preparat do zabezpieczania śrub Loc-tite 243 na gwint nowej śruby (4).
- ▶ Wkręcić śrubę (4) i dokręcić momentem 15 - 20 Nm.

### 15.3 Ostrzenie i wyważenie noży

Prawidłowe ostrzenie i wyważenie noża wymaga dużej praktyki.

Firma STIHL zaleca, aby ostrzenie i wyważenie noża zlecać autoryzowanemu Dealerowi STIHL.

Aktualne adresy autoryzowanych Dealerów można uzyskać u przedstawiciela krajowego STIHL pod adresem [www.stihl.com](http://www.stihl.com).

#### ! OSTRZEŻENIE

- Krawędzie tnące noża są ostre. Użytkownik może się skaleczyć.
  - ▶ Czynności wykonywać w rękawicach ochronnych.
- ▶ Wyłączyć kosiarkę.
- ▶ Wyciągnąć gniazdko elektryczne przedłużacza z wtyczki kosiarki.
- ▶ Postawić kosiarkę w pozycji pionowej.
- ▶ Wymontować nóż.
- ▶ Naostrzyć nóż. Zachowywać przy tym kąt ostrzenia i chłodzić nóż, 18.2.  
Podczas ostrzenia nóż nie może zabarwiać się na niebiesko.
- ▶ Zamontować nóż.
- ▶ W razie wątpliwości odwiedzić autoryzowanego Dealera STIHL.



## 16 Naprawa

### 16.1 Naprawa kosiarki











Użytkownik nie może samodzielnie naprawiać kosiarki i noża.









- ▶ Jeżeli nastąpiło uszkodzenie kosiarki lub noża: Nie używać kosiarki lub noża i odwiedzić Autoryzowanego Dealera STIHL.

- ▶ Jeżeli tabliczki informacyjne są nieczytelne lub uszkodzone: Zlecić Autoryzowanemu Dealerowi STIHL wymianę tabliczek informacyjnych.

## 17 Rozwiązywanie problemów

### 17.1 Usuwanie usterek kosiarki

Usterka	Przyczyna	Usunięcie usterki
Kosiarka nie uruchamia się podczas włączania.	Niepodłączenie wtyczki lub gniazdka elektrycznego przedłużacza.	▶ Podłączyć wtyczkę lub gniazdko elektryczne przedłużacza,  7.
	Zadziałał wyłącznik nadprądowy (MCB) lub wyłącznik różnicowoprądowy. Obwód elektryczny jest przeciążony elektrycznie lub wadliwy.	<ul style="list-style-type: none"> <li>▶ Wyszukać i usunąć przyczynę zadziałania. Włożyć wyłącznik nadprądowy (MCB) lub wyłącznik różnicowoprądowy.</li> <li>▶ Wyłączyć inne odbiorniki elektryczne podłączone do tego samego obwodu.</li> </ul>
	Zbyt małe zabezpieczenie gniazdka elektrycznego.	▶ Podłączyć wtyczkę przedłużacza do prawidłowo zabezpieczonego gniazdka elektrycznego,  18.
	Nieprawidłowy przekrój przewodu przedłużacza.	▶ Zastosować przedłużacz wykonany z przewodu o odpowiednim przekroju,  18.
	Przedłużacz jest zbyt długi.	▶ Zastosować przedłużacz o odpowiedniej długości,  18.
	Silnik jest przegrzany.	<ul style="list-style-type: none"> <li>▶ Wyczyścić kosiarkę,  14.</li> <li>▶ Pozostawić kosiarkę do ostygnięcia.</li> </ul>
	Opór noża jest zbyt duży.	<ul style="list-style-type: none"> <li>▶ Ustawić większą wysokość koszenia,  10.2.</li> <li>▶ Włączyć kosiarkę w niższej trawie.</li> </ul>
	Zatkany obszar wokół noża.	▶ Wyczyścić kosiarkę,  14.
	Wersja dla GB: Bezpiecznik we wtyczce jest uszkodzony.	▶ Wymienić bezpiecznik we wtyczce.
	Kosiarka wyłącza się podczas pracy.	Wtyczka lub gniazdko elektryczne przedłużacza nie jest już podłączone.
Zadziałał wyłącznik nadprądowy (MCB) lub wyłącznik różnicowoprądowy. Obwód elektryczny jest przeciążony elektrycznie lub wadliwy.		<ul style="list-style-type: none"> <li>▶ Wyszukać i usunąć przyczynę zadziałania. Włożyć wyłącznik nadprądowy (MCB) lub wyłącznik różnicowoprądowy.</li> <li>▶ Wyłączyć inne odbiorniki elektryczne podłączone do tego samego obwodu.</li> </ul>
Zbyt małe zabezpieczenie gniazdka elektrycznego.		▶ Podłączyć wtyczkę przedłużacza do prawidłowo zabezpieczonego gniazdka elektrycznego,  18.
Zadziałało zabezpieczenie przed przeciążeniem.		<ul style="list-style-type: none"> <li>▶ Pozostawić kosiarkę do ostygnięcia. Czas stygnięcia do 10 minut.</li> <li>▶ Wyczyścić kosiarkę,  14.</li> <li>▶ Prowadzić kosiarkę wolniej.</li> <li>▶ Ustawić większą wysokość koszenia,  10.2.</li> </ul>

Usterka	Przyczyna	Usunięcie usterki
		<ul style="list-style-type: none"> <li>▶ Kosić niższą trawę.</li> <li>▶ Naostrzyć nóż,  15.3.</li> <li>▶ Zastosować przedłużacz o odpowiedniej długości,  18.</li> <li>▶ Zastosować przedłużacz wykonany z przewodu o odpowiednim przekroju,  18.</li> </ul>
	Nóż jest zablokowany.	▶ Wyczyścić kosiarkę,  14.
Kosiarka mocno wibruje podczas pracy.	Poluzowana śruba mocująca nóż.	▶ Dokręcić mocno śrubę  15.2.2.
	Nóż nie jest prawidłowo wyważony.	▶ Ostrzenie i wyważanie noży,  15.3.
Trawa jest nierównomiernie skoszona lub trawnik jest żółty.	Stępiony lub zużyty nóż.	▶ Ostrzenie i wyważanie noży,  15.3.
	Opór noża jest zbyt duży.	<ul style="list-style-type: none"> <li>▶ Ustawić większą wysokość koszenia,  10.2.</li> <li>▶ Kosić niższą trawę.</li> </ul>

## 18 Dane techniczne

### 18.1 Kosiarka STIHL RME 235.0

- Napięcie zasilające: zob. tabliczka znamionowa
- Częstotliwość: zob. tabliczka znamionowa
- Pobór mocy: 1200 W
- Ciężar (m) z koszem na trawę: 13 kg
- Wersja dla GB:  
Ciężar (m) z przewodem przyłączeniowym i koszem na trawę: 14 kg
- Maksymalna pojemność kosza na trawę: 30 l
- Szerokość robocza: 33 cm
- Prędkość obrotowa (n): 3200 /min
- Klasa ochronności: II
- Stopień ochrony: IPX4

### 18.2 Nóż

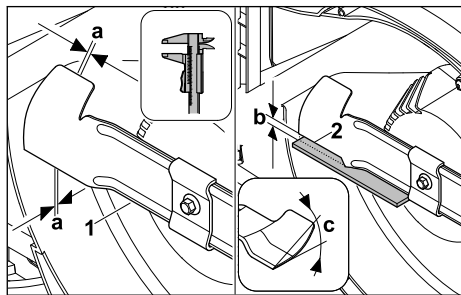

- Minimalna grubość a: 1,6 mm
- Maksymalna głębokość zeszlifowania b: 5 mm
- Kąt ostrzenia c: 30°

### 18.3 Przedłużacze

W przypadku używania przedłużacza musi on mieć przewód ochronny. W zależności od napięcia i długości przedłużacza jego żyły muszą mieć następujący przekrój:

**Jeśli napięcie znamionowe na tabliczce znamionowej wynosi 220 V do 240 V:**

- Długość kabla do 20 m: AWG 15 / 1,5 mm<sup>2</sup>
- Długość kabla 20 m do 50 m: AWG 13 / 2,5 mm<sup>2</sup>

**Jeśli napięcie znamionowe na tabliczce znamionowej wynosi 100 V do 127 V:**

- Długość kabla do 10 m: AWG 14 / 2,0 mm<sup>2</sup>
- Długość kabla 10 m do 30 m: AWG 12 / 3,5 mm<sup>2</sup>

### 18.4 Poziomy hałas i poziomy wibracji

Niepewność pomiarowa K dla poziomu ciśnienia akustycznego wynosi 2 dB(A). Niepewność pomiarowa K dla poziomu mocy akustycznej wynosi 0,8 dB(A). Niepewność pomiarowa K dla poziomu wibracji wynosi 0,70 m/s<sup>2</sup>.

- Poziom ciśnienia akustycznego L<sub>PA</sub> zmierzony według EN IEC 62841-4-3: 80 dB(A)
- Gwarantowany poziom mocy akustycznej L<sub>WAd</sub> zmierzony według dyrektywy 2000/14/EC / S.I. 2001/1701: 93 dB(A)
- Poziom wibracji a<sub>hv</sub> zmierzony według EN IEC 62841-4-3, uchwyt kierujący: 1,40 m/s<sup>2</sup>

Podane poziomy wibracji zostały zmierzone zgodnie ze znormalizowaną procedurą badawczą i mogą służyć do porównywania urządzeń elektrycznych. Występujące rzeczywiście poziomy wibracji mogą różnić się od podanych poziomów zależnie od rodzaju zastosowania maszyny. Podane poziomy wibracji mogą być używane do przybliżonego szacowania obciążenia organizmu wibracjami. Należy oszacować rzeczywiste obciążenie wibracjami. Można przy tym uwzględnić także czasy, w których urządzenie elektryczne jest wyłączone, i czasy, w których jest wprawdzie włączone, ale pracuje bez obciążenia.

Informacje na temat spełnienia wymagań dyrektywy 2002/44/EC dotyczącej wibracji i instrumentu ustawowego S.l. 2005/1093 zamieszczono na stronie: [www.stihl.com/vib](http://www.stihl.com/vib).

## 18.5 REACH

Rozporządzenie REACH jest unijnym rozporządzeniem w sprawie rejestracji, oceny, udzielania zezwoleń i stosowanych ograniczeń w zakresie chemikaliów.

Informacje dotyczące zgodności z rozporządzeniem REACH znajdują się pod adresem: [www.stihl.com/reach](http://www.stihl.com/reach).

## 19 Części zamienne i akcesoria

### 19.1 Części zamienne i akcesoria

**STIHL**  Symbole te oznaczają oryginalne części zamienne i akcesoria marki STIHL.

Firma STIHL zaleca używanie oryginalnych części zamiennych i akcesoriów STIHL.

Mimo nieustannej obserwacji rynku firma STIHL nie jest w stanie ocenić niezawodności, bezpieczeństwa i przydatności części zamiennych i akcesoriów innych producentów i dlatego nie może ręczyć za ich używanie.

Oryginalne części zamienne i akcesoria STIHL można nabyć u dealerów STIHL.

### 19.2 Ważne części zamienne

- Nóż: 6311 702 0100
- Śruba noża: 9018 321 1800
- Zabierak: 6311 702 0600

## 20 Utylizacja

### 20.1 Utylizacja kosiarki

Informacje na temat utylizacji można uzyskać w lokalnych urzędach lub u Autoryzowanych Dealerów STIHL.

Niewłaściwa utylizacja może spowodować pogorszenie zdrowia i zanieczyszczenie środowiska.

- ▶ Produkt STIHL wraz z opakowaniem należy przekazać do odpowiedniego punktu zbiórki odpadów w celu poddania ich recyklingowi zgodnie z lokalnymi przepisami.
- ▶ Nie wolno utylizować z odpadami komunalnymi.

## 21 Deklaracja zgodności UE

### 21.1 Kosiarka STIHL RME 235.0

STIHL Tirol GmbH  
Hans Peter Stihl-Straße 5  
6336 Langkampfen

Austria

oświadcza na własną odpowiedzialność, że

- Rodzaj: elektryczna kosiarka trawnikowa
- Producent: STIHL
- Typ: RME 235.0
- Szerokość koszenia: 33 cm
- Nr identyfikacji serii: 6311

spełnia wymagania odnośnych przepisów dyrektyw 2000/14/EC, 2006/42/EC, 2014/30/EU oraz 2011/65/EU i została skonstruowana oraz wyprodukowana zgodnie z obowiązującymi w dniu produkcji wersjami następujących norm: EN 62841-1, EN ISO 12100 w odniesieniu do EN IEC 62841-4-3, EN 55014-1 i EN 55014-2.

Jednostka certyfikująca:

TÜV Rheinland LGA Products GmbH  
Tillystraße 2  
90431 Nürnberg, DE

W celu ustalenia zmierzonego i gwarantowanego poziomu mocy akustycznej postępowano zgodnie z dyrektywą 2000/14/EC, załącznik VIII.

- Zmierzony poziom mocy akustycznej: 92,1 dB(A)
- Gwarantowany poziom mocy akustycznej: 93 dB(A)

Dokumentacja techniczna jest przechowywana w firmie STIHL Tirol GmbH.

Rok produkcji i numer maszyny podano na kosiarce.

Langkampfen, 14.04.2023

STIHL Tirol GmbH

wz. 

Matthias Fleischer, Kierownik Działu Rozwoju

wz. 

Sven Zimmermann, Kierownik Działu Jakości

## 22 Deklaracja zgodności UKCA

### 22.1 Kosiarka STIHL RME 235.0

STIHL Tirol GmbH  
Hans Peter Stihl-Strasse 5  
6336 Langkampfen

Austria

oświadcza na własną odpowiedzialność, że

- Rodzaj: elektryczna kosiarka trawnikowa
- Producent: STIHL
- Typ: RME 235.0
- Szerokość koszenia: 33 cm
- Nr identyfikacji serii: 6311

spełnia wymagania odnośnych przepisów Zjednoczonego Królestwa Wielkiej Brytanii i Irlandii Północnej: Noise Emission in the Environment by Equipment for use Outdoors Regulations 2001, Supply of Machinery (Safety) Regulations 2008, Electromagnetic Compatibility Regulations 2016 oraz The Restriction of the Use of Certain Hazardous Substances in Electrical and Electronic Equipment Regulations 2012 i została skonstruowana oraz wyprodukowana zgodnie z obowiązującymi w dniu produkcji wersjami następujących norm: EN 62841-1, EN ISO 12100 w odniesieniu do EN IEC 62841-4-3, EN 55014-1 i EN 55014-2.

Jednostka certyfikująca:  
TUV Rheinland UK LTD  
1011 Stratford Road  
Solihull, B90 4BN

W celu ustalenia zmierzonego i gwarantowanego poziomu mocy akustycznej postępowano zgodnie z rozporządzeniem Zjednoczonego Królestwa Wielkiej Brytanii i Irlandii Północnej: Noise

Emission in the Environment by Equipment for use Outdoors Regulations 2001, Schedule 11.

- Zmierzony poziom mocy akustycznej: 92,1 dB(A)
- Gwarantowany poziom mocy akustycznej: 93 dB(A)

Dokumentacja techniczna jest przechowywana w firmie STIHL Tirol GmbH.

Rok produkcji i numer maszyny podano na kosiarce.

Langkampfen, 14.04.2023

STIHL Tirol GmbH

wz. 

Matthias Fleischer, Kierownik Działu Rozwoju

wz. 

Sven Zimmermann, Kierownik Działu Jakości

## 23 Ogólne i specyficzne dla produktu wskazówki bezpieczeństwa

### 23.1 Wstęp

W niniejszym rozdziale podano ogólne i specyficzne dla danego wyrobu wskazówki dotyczące bezpieczeństwa, które są określone i sformułowane w normie wyrobu.

Podane w punkcie „Bezpieczeństwo elektryczne” wskazówki dotyczące bezpieczeństwa, które odnoszą się do uniknięcia porażenia prądem, nie dotyczą produktów akumulatorowych STIHL z wyjątkiem punktu c).



### OSTRZEŻENIE

- **Prosimy o zapoznanie się ze wskazówkami bezpieczeństwa, z instrukcjami, ilustracjami i danymi technicznymi dostarczonymi wraz z kosiarką.** Nieprzestrzeganie poniższych instrukcji może spowodować porażenie elektryczne, pożar i/lub poważne obrażenia. **Należy zachować wszystkie wskazówki bezpieczeństwa i instrukcje w celu wykorzystania ich w przyszłości.**

## 23.2 Bezpieczeństwo pracy

- a) **Utrzymywać miejsce pracy w czystości i dobrze oświetlone.** Nieporządek lub nieoświetlone miejsca pracy mogą doprowadzić do wypadków.
- b) **Nie należy używać kosiarki w atmosferze wybuchowej, gdzie występują łatwopalne ciecze, gazy lub pyły.** Kosiarki wytwarzają iskry, które mogą spowodować zapłon pyłów lub oparów.
- c) **Podczas korzystania z kosiarki dzieci i inne osoby muszą przebywać z dala.** Rozproszenie uwagi może spowodować utratę kontroli nad kosiarką.

## 23.3 Bezpieczeństwo elektryczne

- a) **Wtyczka kosiarki musi pasować do gniazda. Wtyczki nie można w żaden sposób modyfikować. Nie należy stosować wtyczek przejęciowych do kosiarek z uziemieniem ochronnym.** Niezmodyfikowane wtyczki i odpowiednie gniazda zmniejszają ryzyko porażenia prądem.
- b) **Unikać kontaktu ciała z powierzchniami uziemionymi, takimi jak rury, grzejniki, kuchenki i lodówki.** W przypadku uziemienia ciała zwiększa się ryzyko porażenia prądem.
- c) **Nie należy używać kosiarki podczas deszczu lub w wilgotnym środowisku.** Może to zwiększyć ryzyko porażenia prądem.
- d) **Nie używać przewodu przyłączeniowego niezgodnie z przeznaczeniem. Nigdy nie używać przewodu przyłączeniowego do przeniesienia, ciągnięcia lub odłączania kosiarki. Przewód przyłączeniowy należy trzymać z dala od wysokiej temperatury, oleju, ostrych krawędzi i ruchomych części.** Uszkodzone lub splecione przewody przyłączeniowe zwiększają ryzyko porażenia prądem.
- e) **Podczas pracy z kosiarką na zewnątrz należy używać tylko takich przedłużaczy, które nadają się również do użytku na zewnątrz.** Użycie przedłużacza odpowiedniego do użytku na zewnątrz zmniejsza ryzyko porażenia prądem.
- f) **Jeśli nie można uniknąć pracy kosiarki w wilgotnym środowisku, należy zastosować wyłącznik różnicowoprądowy.** Zastosowanie wyłącznika różnicowoprądowego zmniejsza ryzyko porażenia prądem.

## 23.4 Bezpieczeństwo ludzi

- a) **Podczas pracy z kosiarką należy zachować koncentrację, zwracać uwagę na to, co się robi, i kierować się zdrowym rozsądkiem. Nie używać kosiarki w stanie zmęczenia lub pod wpływem narkotyków, alkoholu bądź leków.** Chwila nieuwagi podczas używania kosiarki może doprowadzić do poważnych obrażeń.
- b) **Stosować środki ochrony indywidualnej i nosić zawsze okulary ochronne.** Noszenie środków ochrony osobistej, takich jak maska przeciwpyłowa, antypoślizgowe obuwie ochronne, kask lub naszniki ochronne, w zależności od rodzaju i zastosowania kosiarki, zmniejsza ryzyko obrażeń.
- c) **Unikać niezamierzonego uruchomienia. Upewnić się, że kosiarka jest wyłączona przed podłączeniem jej do zasilania i/lub akumulatora, podniesieniem lub przenoszeniem.** Położenie palca na włączniku podczas przenoszenia kosiarki lub podłączenie włączonej kosiarki do zasilania może doprowadzić do wypadku.
- d) **Przed włączeniem kosiarki usunąć narzędzia do regulacji i klucze.** Jeśli narzędzie lub klucz utknie w obracającej się części kosiarki, może to spowodować obrażenia.
- e) **Unikać nieprawidłowej postawy ciała. Należy stać pewnie i przez cały czas utrzymywać równowagę.** Zapewnia to lepszą kontrolę nad kosiarką w niespodziewanych sytuacjach.
- f) **Nosić odpowiednią odzież. Nie należy nosić luźnej odzieży ani biżuterii. Włosy i odzież należy trzymać z dala od ruchomych części.** Luźna odzież, biżuteria lub długie włosy mogą zostać pochwycone przez ruchome części.
- g) **Jeśli istnieje możliwość zamontowania urządzeń do odsysania i zbierania pyłu, należy je prawidłowo podłączyć i stosować.** Stosowanie urządzeń do odsysania może zmniejszyć zagrożenia związane z pyłem.
- h) **Nie należy ulegać fałszywemu poczuciu bezpieczeństwa ani ignorować zasad bezpieczeństwa dotyczących kosiarek nawet przy dobrym zaznajomieniu się z kosiarką po wielokrotnym jej użyciu.** Nieostrożne postępowanie może w ułamku sekundy doprowadzić do poważnych obrażeń.

## 23.5 Użytkowanie kosiarki i postępowanie się nią

- a) **Nie przeciążać kosiarki. Używać kosiarki przeznaczonej do danego zadania.** Odpowiednia kosiarka zapewni lepszą i bezpieczniejszą pracę w określonym zakresie wydajności.
- b) **Nie należy używać kosiarki z uszkodzonym przełącznikiem.** Kosiarka, której nie można już włączyć lub wyłączyć, jest niebezpieczna i musi zostać naprawiona.
- c) **Wyjąć wtyczkę z gniazdka i/lub wyjąć akumulator przed dokonaniem jakichkolwiek regulacji urządzenia, wymianą osprzętu lub odstawieniem kosiarki.** Ten środek ostrożności zapobiega niezamierzonemu uruchomieniu kosiarki.
- d) **Przechowywać nieużywaną kosiarkę w miejscach niedostępnych dla dzieci. Nie pozwalać na używanie kosiarki nikomu, kto nie jest z nią zaznajomiony lub nie przeczytał tej instrukcji.** Kosiarki stanowią zagrożenie, gdy są używane przez niedoświadczonych osoby.
- e) **Utrzymywać kosiarkę i osprzęt w należytej czystości.** Sprawdzić, czy ruchome części działają prawidłowo i się nie zakleszczają, czy części nie są złamane lub uszkodzone w taki sposób, że funkcjonowanie kosiarki jest zakłócone. Przed rozpoczęciem użytkowania kosiarki zlecić naprawę uszkodzonych części. Wiele wypadków jest spowodowanych przez nieprawidłową konserwację kosiarki.
- f) **Narzędzia tnące należy utrzymywać w stanie ostrym i czystym.** Starannie pielęgnowane narzędzia tnące o ostrych krawędziach tnących mniej się zacinają i są łatwiejsze w prowadzeniu.
- g) **Używać kosiarki, osprzętu, akcesoriów itp. zgodnie z niniejszą instrukcją. Uwzględnić przy tym warunki pracy i wykonywaną czynność.** Używanie kosiarek do zastosowań innych niż te, do których są przeznaczone, może powodować niebezpieczne sytuacje.
- h) **Utrzymywać uchwyty i powierzchnie chwytne suche, czyste oraz wolne od oleju i smarów.** Śliskie uchwyty i powierzchnie chwytne uniemożliwiają bezpieczną obsługę i zachowanie kontroli nad kosiarką w nieprzewidzianych sytuacjach.

## 23.6 Serwis

- a) **Naprawę kosiarki zlecać jedynie wykwalifikowanemu personelowi i tylko przy użyciu oryginalnych części zamiennych.** Zapewnia to zachowanie bezpieczeństwa kosiarki.

## 23.7 Instrukcje bezpieczeństwa dotyczące kosiarek zasilanych z sieci elektrycznej

- a) **Nie używać kosiarki przy złej pogodzie, szczególnie podczas burzy.** Zmniejsza to ryzyko porażenia piorunem.
- b) **Dokładnie sprawdzić obszar pracy pod kątem obecności dzikich zwierząt.** Dzikie zwierzęta mogą ulec zranieniu przez pracującą kosiarkę.
- c) **Dokładnie sprawdzić obszar pracy i usunąć wszystkie kamienie, patyki, druty, kości i inne ciała obce.** Wyrzucone przez urządzenie przedmioty mogą spowodować obrażenia.
- d) **Przed użyciem kosiarki należy zawsze sprawdzić, czy nóż i zespół tnący nie są zużyte lub uszkodzone.** Zużyte lub uszkodzone części zwiększają ryzyko obrażeń.
- e) **Przed użyciem sprawdzić, czy na przewodzie sieciowym i ewentualnych przedłużaczach nie są widoczne ślady uszkodzeń lub starzenia się. Nie używać kosiarki, jeśli przewód jest uszkodzony lub zużyty. Jeśli przewód sieciowy ulegnie uszkodzeniu lub zużyciu podczas pracy, wyłączyć kosiarkę i nie dotykać przewodu, dopóki nie zostanie odłączona wtyczka zasilania.** Uszkodzony przewód sieciowy lub przedłużacz może być przyczyną porażenia prądem, pożaru i/lub poważnych obrażeń.
- f) **Regularnie sprawdzać kosz na trawę pod kątem zużycia.** Zużyty lub uszkodzony kosz na trawę zwiększa ryzyko obrażeń.
- g) **Pozostawić osłony ochronne na swoim miejscu. Osłony ochronne muszą być sprawne i odpowiednio zamocowane.** Poluzowana, uszkodzona lub nieprawidłowo działająca osłona ochronna może być przyczyną obrażeń.
- h) **Utrzymywać otwory wlotowe powietrza wolne od osadzonych zanieczyszczeń.** Zablokowane wloty powietrza i zanieczyszczenia mogą doprowadzić do przegrzania lub zagrożenia pożarowego.
- i) **Podczas obsługi kosiarki zawsze nosić antypoślizgowe obuwie ochronne. Nie wykony-**



**wać pracy boso lub w odkrytych sandałach.**  
W ten sposób zmniejsza się ryzyko zranienia stóp przy kontakcie z obracającym się nożem kosiarki.

- j) **Podczas obsługi kosiarki należy zawsze nosić długie spodnie.** Gola skóra zwiększa prawdopodobieństwo spowodowania obrażeń przez wyrzucane przedmioty.
- k) **Nie należy używać kosiarki w mokrej trawie. Podczas pracy należy iść, nigdy nie należy biec.** Zmniejsza to ryzyko poślizgnięcia się i upadnięcia, co może prowadzić do obrażeń.
- l) **Nie należy używać kosiarki na zbyt stromych zboczach.** Zmniejsza to ryzyko utraty kontroli, poślizgnięcia się i upadnięcia, co może prowadzić do obrażeń.
- m) **Podczas pracy na zboczach należy się upewnić, że ma się bezpieczne oparcie; zawsze należy pracować w poprzek zbocza, nigdy w górę lub w dół, a przy zmianie kierunku pracy należy zachować szczególną ostrożność.** Zmniejsza to ryzyko utraty kontroli, poślizgnięcia się i upadnięcia, co może prowadzić do obrażeń.
- n) **W przypadku zwracania kosiarką lub przyciągania jej do siebie należy zachować szczególną ostrożność. Zawsze zwracać uwagę na otoczenie.** Zmniejsza to ryzyko potknięcia się podczas pracy.
- o) **Przewód sieciowy należy trzymać z dala od ostrej kosiarki.** Uszkodzony przewód sieciowy może być przyczyną porażenia prądem, pożaru i/lub poważnych obrażeń.
- p) **Wyłączyć kosiarkę i odłączyć wtyczkę sieciową w razie zaczepienia lub uszkodzenia przewodu sieciowego.** Zaczepione lub uszkodzone przewody zwiększają ryzyko porażenia prądem.
- q) **Nie należy dotykać noży ani innych niebezpiecznych części, które są nadal w ruchu.** Zmniejsza to ryzyko obrażeń spowodowanych przez ruchome części.
- r) **Przed usunięciem uwiecznionego materiału lub czyszczeniem kosiarki upewnić się, że wszystkie przełączniki są wyłączone, a wtyczka zasilania odłączona.** Nieoczekiwane działanie kosiarki może doprowadzić do poważnych obrażeń.

1	Eessõna.....	405
2	Informatsioon käesoleva kasutusjuhendi kohta.....	406
3	Ülevaade.....	406
4	Ohutusjuhised.....	407
5	Muruniiduki kasutusvalmis seadmine.....	411
6	Muruniiduki kokkupanemine.....	412
7	Muruniiduki lülitamine voluvõrku.....	414
8	Muruniiduki sisse- ja väljalülitamine.....	414
9	Muruniiduki kontrollimine.....	414
10	Muruniidukiga töötamine.....	415
11	Pärast tööd.....	416
12	Transportimine.....	416
13	Säilitamine.....	417
14	Puhastamine.....	417
15	Hoodamine.....	417
16	Remontimine.....	418
17	Rikete kõrvaldamine.....	418
18	Tehnilised andmed.....	419
19	Varuosad ja tarvikud.....	420
20	Utliseerimine.....	420
21	EL vastavusdeklaratsioon.....	420
22	UKCA vastavusdeklaratsioon.....	421
23	Üldised ja tootespetsiifilised ohutusjuhised.....	421

## 1 Eessõna

Austatud klient!

Meil on hea meel, et otsustasite STIHLi kasuks. Me töötame välja ja valmistamine oma tooteid tippkvaliteedis vastavalt klientide vajadustele. Nii tekivad kõrge töökindlusega tooted ka äärmuslikul koormamisel.

STIHL tähistab tippkvaliteeti ka teeninduses. Meie spetsialiseeritud poed tagavad kompetentse nõustamise ja juhendamise ning igakülgse tehnilise teeninduse.

STIHL on pühendunud jätkusuutlikule ja vastutustundlikule loodusega ümberkäimisele. Käesolev kasutusjuhend aitab Teil STIHLi toodet pika kasutusea jaoks ohutult ja keskkonnasõbralikult kasutada.

Me täname Teid usalduse eest ja soovime Teile oma STIHLi toote meeldivat kasutamist.



Dr Nikolas Stihl

**TÄHTISI LUGEGE ENNE KASUTAMIST LÄBI JA HOIDKE ALLES.**

## Sisukord

## 2 Informatsioon käesoleva kasutusjuhendi kohta

### 2.1 Kehtivad dokumendid

Käesolev kasutusjuhend on EÜ direktiivi 2006/42/EC mõistes tootja originaalkasutusjuhendi tõlge.

Kehtivad kohalikud ohutusnõuded.

### 2.2 Hoiatusjuhiste tähistus tekstis



**OHT!**

- Juhis viitab ohtudele, mis põhjustavad raskeid vigastusi või surma.
  - ▶ Nimetatud meetmed suudavad raskeid vigastusi või surma vältida.



**HOIATUS**

- Juhis viitab ohtudele, mis **võivad** raskeid vigastusi või surma põhjustada.
  - ▶ Nimetatud meetmed suudavad raskeid vigastusi või surma vältida.

**JUHIS**

- Juhis viitab ohtudele, mis võivad materiaalselt kahju põhjustada.
  - ▶ Nimetatud meetmed suudavad materiaalselt kahju vältida.

### 2.3 Sümbolid tekstis



Antud sümbol viitab ühele peatükile käesolevas kasutusjuhendis.

## 3 Ülevaade

### 3.1 Muruniiduk

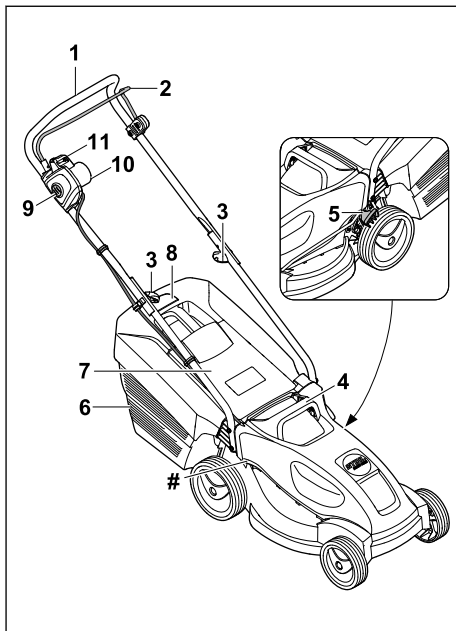

#### 1 Juhtraud

Juhtraud on ette nähtud muruniiduki hoidmiseks, juhtimiseks ja teisaldamiseks.

#### 2 Lülitushoob

Lülitushoob lülitab koos lukustusnupuga tera sisse ja välja.

#### 3 Pöördkäepidemed

Pöördkäepidemed fikseerivad juhtraua ülemise osa juhtraua alumise osa külge ja seda kasutatakse juhtrauda kokkuklappimiseks.

#### 4 Transpordikäepide

Transpordikäepide on ette nähtud muruniiduki teisaldamiseks.

#### 5 Hoob

Hoovaga reguleeritakse niitmiskõrgust.

#### 6 Murukogumiskorv

Murukogumiskorvi koguneb niidetud muru.

#### 7 Väljaviskeava luuk

Väljaviskeava luuk sulgeb väljaviskekanali.

#### 8 Täitumuse näidik

Täitumuse näidik näitab murukogumiskorvi täitumust.

**9 Lukustusnupp**

Lukustusnupp lülitab koos lülitushoovaga tera sisse ja välja.

**10 Võrgupistik**

Võrgupistik ühendab muruniiduki pikendusjuhtmega.

**11 Avamine**

Auk toimib kaabliühenduse pingevabastuseks.

**# Andmeplaat masina numbriga****3.2 Sümbolid**

Sümbolid võivad paikneda muruniidukil ning neil on alljärgnevad tähendused.



**LWA** Toodete mürataseme omavahelist võrdlemist võimaldav tagatud müratase direktiivi 2000/14/EC järgi ühikuga dB(A).



Ärge kõrvaldage toodet kasutusest koos olmeprügiga.



II kaitseklassi elektriline tööriist



Vahelduvvool

**IPX4**

IP-märgistus



Lülitage tera sisse.

**4 Ohutusjuhised****4.1 Hoiatussümbolid****▲ HOIATUS**

Muruniidukil olevatel hoiatussümbolitel on järgmised tähendused.



Järgige ohutusjuhiseid ja nende meetmeid.



Lugege kasutusjuhend läbi, tehke see endale selgeks ja hoidke alles.



Tähelepanu! Olge ettevaatlik eemalepaikuvate objektide tõttu – hoidke vahet ja kolmandad isikud eemal.



Ärge puudutage pöörlevat tera.



Kui ühendus- või pikendusjuhe on kahjustatud: tõmmake võrgupistik pistikupesast välja.

Järgige puhastamise, transportimise, hoiustamise, hooldamise ja remontimise ohutusjuhiseid.



Hoidke ühendusjuhe löikeinstrumendist eemal.



Kaitske muruniidukit vihma ja niiskuse eest.

**4.2 Sihtotstarbeline kasutus**

Muruniidukit STIHL RME 235.0 Kasutatakse muru niitmiseks.

**▲ HOIATUS**

- Kui muruniidukit ei kasutata sihipäraselt, võivad inimesed vigastada või surma saada ning tekkida võib varaline kahju.
  - ▶ Kasutage muruniidukit koos pikendusjuhtmega.
  - ▶ Kasutage muruniidukit käesolevas kasutusjuhendis kirjeldatud viisil.

**4.3 Nõuded kasutajale****▲ HOIATUS**

- Kasutajad, kes pole juhiseid saanud, ei mõista ega suuda hinnata muruniidukist lähtuvaid ohte. Kasutajat või kõrvalisi isikuid võidakse raskelt või surmavalt vigastada.
  - ▶ Lugege kasutusjuhend läbi, tehke see endale selgeks ja hoidke alles.
- ▶ Kui annate muruniiduki teisele inimesele edasi: andke kasutusjuhend kaasa.
- ▶ Veenduge, et kasutaja täidab alljärgnevaid nõudeid.
  - Kasutaja on puhanud.
  - Kasutaja on füüsiliselt, sensoorselt ja vaimselt võimeline muruniidukit käsitsema ning sellega töötama. Kui kasutaja on füüsiliselt, tunnetuslikult või vaimselt piiratud, võib kasutaja sellega

töötada ainult järelevalve all või vastutava isiku juhendamisel.

- Kasutaja suudab mõista ning hinnata muruniidukiga seotud ohte.
- Kasutaja on teadlik, et ta vastutab õnnetuste ja kahjustuste eest.
- Kasutaja on täisealine või läbib järelevalve all koolitust mingil kutsealal konkreetses riigis kehtivate eeskirjade kohaselt.
- Kasutaja on enne muruniiduki esmakordset kasutamist saanud juhised ettevõtte STIHL müügiesindusest või asjatundjalt.
- Kasutaja ei ole alkoholi, ravimite või narkootikumide mõju all.
- ▶ Kahtluse korral: võtke ühendust ettevõtte STIHL müügiesindusega.

#### 4.4 Riietus ja varustus

### ▲ HOIATUS

- Töö ajal võivad esemed suure kiirusega üles paiskuda. Kasutaja võib vigastada saada.
  - ▶ Kandke pikki, vastupidavast materjalist pükse.
- Töö ajal võidakse tolmu üles keerutada. Sisse hingatud tolm võib kahjustada tervist ja põhjustada allergilisi reaktsioone.
  - ▶ Tolmu üleskeerutamise korral: Kandke tolmukaitset.
- Ebasobivad riided võivad puude, põõsaste ja muruniiduki külge kinni jääda. Sobivate riietega kasutajad võivad saada raskelt vigastada.
  - ▶ Kandke liibuvaid riideid.
  - ▶ Võtke sallid ja ehted ära.
- Puhastamise, hooldamise või transportimise ajal võib kasutaja teraga kokku puutuda. Kasutaja võib vigastada saada.
  - ▶ Kandke kaitsekindaid.
- Kasutaja võib ebasobivate jalatsite tõttu libastuda. Kasutaja võib vigastada saada.
  - ▶ Kandke tugevaid, kinniseid jalatseid, millel on sügava mustriga tallad.
- Tera teritamise ajal võivad materjaliosakesed eemale paiskuda. Kasutaja võib vigastada saada.
  - ▶ Kandke tihedalt vastu nägu asetsevaid kaitseprille. Sobivad kaitseprillid on läbinud standardile EN 166 või riiklikele eeskirjadele vastava kontrolli ja on poodides vastavalt tähistatud.
  - ▶ Kandke kaitsekindaid.

## 4.5 Tööpiirkond ja ümbrus

### 4.5.1 Muruniiduk

### ▲ HOIATUS

- Kõrvalised isikud, lapsed ja loomad ei mõista ega suuda hinnata muruniidukiga ning ülespaiskuvate esemetega seotud ohte. Kõrvalised isikud, lapsed ja loomad võivad raskelt või surmavalt viga saada, samuti võib tekkida materiaalne kahju.
  - ▶ Hoidke kõrvalised isikud, lapsed ja loomad tööpiirkonnast eemal.
  - ▶ Hoidke esemetest piisavalt kaugelt.
  - ▶ Ärge jätke muruniidukit järelevalveta.
  - ▶ Veenduge, et lapsed ei saaks muruniidukiga mängida.
- Vihmaga töötamisel võib kasutaja ebasobivate jalatsite tõttu libastuda. Kasutaja võib raskelt vigastada või surma saada.
  - ▶ Vihma korral: ärge töötage.
- Muruniiduk ei ole veekindel. Vihmaga või niiskes keskkonnas töötamise tagajärjel võib saada elektrilöögi. Kasutaja võib viga saada ja muruniiduk kahjustada.
  - ▶ Ärge töötage vihmaga või niiskes keskkonnas.
  - ▶ Ärge niitke märga muru.
- Muruniiduki elektrikomponendid võivad tekitada sädemeid. Sädemed võivad tuleohtlikus või plahvatusohtlikus keskkonnas põhjustada tulekahjusid ja plahvatusi. Inimesed võivad saada raskelt vigastada või surma ja tekkida võib materiaalne kahju.
  - ▶ Ärge töötage tuleohtlikus ega plahvatusohtlikus keskkonnas.
- Inimesed võivad pikendusjuhtme otsa komistada. Inimesed võivad viga ja muruniiduk kahjustada saada.
  - ▶ Asetage pikendusjuhe maha hästi nähtavalt ja korralikult laotatult.

## 4.6 Ohutusnõuetele vastav seisund

### 4.6.1 Muruniiduk



- Muruniiduk on ohutusnõuetele vastavas seisukorras, kui täidetud on alljärgnevad tingimused.
- Muruniiduk on kahjustamata.
  - Pikendusjuhe ja võrgupistik on kahjustamata.
  - Muruniiduk on puhas ja kuiv.
  - Juhtseadised toimivad ja neid ei ole muudetud.
  - Tera on õigesti paigaldatud.
  - Paigaldatud on selle muruniiduki jaoks ettenähtud ettevõtte STIHL originaaltarvikud.
  - Tarvikud on õigesti paigaldatud.

## ▲ HOIATUS

- Tööks mitteohutus seisukorras ei saa komponendid enam õigesti toimida ja ohutusseadised ei pruugi oma ülesannet täita. Inimesed võivad raskelt vigastada või surma saada.
  - ▶ Töötage kahjustamata muruniidukiga.
  - ▶ Töötage kahjustamata pikendusjuhtme ja võrgupistikuga.
  - ▶ Kui muruniiduk on määrdunud või märg: puhastage muruniidukit ja laske kuivada.
  - ▶ Ärge muutke muruniidukit.
  - ▶ Kui juhtseadised ei toimi: ärge töötage muruniidukiga.
  - ▶ Paigaldage selle muruniiduki jaoks ettenähtud ettevõtte STIHL originaaltarvikuid.
  - ▶ Paigaldage tera selliselt, nagu on selles kasutusjuhendis kirjeldatud.
  - ▶ Paigaldage tarvikud selliselt, nagu on selles kasutusjuhendis ja tarvikute kasutusjuhendis kirjeldatud.
  - ▶ Ärge pistke esemeid muruniiduki avadesse.
  - ▶ Vahetage kulunud või kahjustatud sildid välja.
  - ▶ Kahtluse korral: võtke ühendust ettevõtte STIHL müügiesindusega.

### 4.6.2 Tera

Tera vastab ohutusnõuetele, kui täidetud on alljärgnevad tingimused.

- Tera ja komponendid on kahjustamata.
- Tera pole deformeerunud.
- Tera on õigesti paigaldatud.
- Tera on õigesti teritatud.
- Teral pole töötlemisjääke.
- Tera on õigesti tasakaalustatud.
- Tera minimaalne paksus ei ole alatasa,  18.2.
- Tera tagantjärele lihvimist ei ole ületatud,  18.2.
- Teritusnurk on õige,  18.2.

## ▲ HOIATUS

- Kui tera ei vasta ohutusnõuetele, võivad tera küljest osad lahti tulla ja eemale paiskuda. Inimesed võivad raskelt vigastada saada.
  - ▶ Töötage kahjustamata tera ja lisaseadmetega.
  - ▶ Paigaldage tera õigesti.
  - ▶ Teritage tera õigesti.
  - ▶ Kui paksus on lubatust väiksem: vahetage tera välja.
  - ▶ Kui regrindeerimine on ületatud: vahetage tera välja.
  - ▶ Laske tera ettevõtte STIHL müügiesinduses tasakaalustada.

- ▶ Kahtluse korral: võtke ühendust ettevõtte STIHL müügiesindusega.

## 4.7 Elektrivõrku ühendamine

Voolujuhtivate osadega kokkupuutumisel võivad olla järgmised põhjused.

- Pikendusjuhe on kahjustunud.
- Pikendusjuhtme pistik on kahjustunud.
- Pistikupesa pole õigesti paigaldatud.

## ▲ OHT!

- Voolujuhtivate osadega kokkupuutumine võib põhjustada elektrilööki. Kasutaja võib raskelt vigastada või surma saada.
  - ▶ Veenduge, et pikendusjuhe või püsivalt ühendatud toitejuhe ja nende pistik oleks kahjustamata.



Kui pikendusjuhe või püsivalt ühendatud võrguühenduskaabel on kahjustatud, toimige järgmiselt.

- ▶ Ärge puudutage kahjustunud kohta.
- ▶ Tõmmake võrgupistik pistikupesast välja.
- ▶ Laske STIHLi edasimüüjal püsivalt ühendatud toitejuhe välja vahetada.
- ▶ Puudutage pikendusjuhet ja selle võrgupistikut kuivade kätega.
- ▶ Ühendage pikendusjuhtme võrgupistik õigesti paigaldatud ja kaitsmega pistikupesasse.
- ▶ Ühendage muruniiduk FI-lüliti kaudu (30 mA, 30 ms).
- Kahjustatud või ebasobiv pikendusjuhe võib põhjustada elektrilöögi. Inimesed võivad raskelt vigastada või surma saada.
  - ▶ Kasutage õige ristlõikega pikendusjuhet  18.
  - ▶ Kasutage veepritsmete eest kaitstud ja välistingimuste jaoks sobivat pikendusjuhet.

## ▲ HOIATUS

- Vale võrgupinge või vale võrgusagedus võivad tekitada töö ajal muruniidukis liigpinge. Muruniiduk võib kahjustada saada.
  - ▶ Tagage, et võrgupinge ja võrgusagedus vastaksid muruniiduki võimsussildil toodud andmetele.
- Kui ühte mitmik-pistikupessa on ühendatud mitu elektriseadet, siis võib see töö ajal elektrikomponendid üle koormata. Elektrikomponendid võivad soojeneda ja tulekahju tekitada. Inimesed võivad saada raskelt vigastada või surma ja tekkida võib materiaalne kahju.
  - ▶ Ühendage pistikupessa vaid üks muruniiduk korraga.
  - ▶ Ärge ühendage muruniidukit mitmik-pistikupessa.

- Valesti paigaldatud pikendusjuhe võib kahjustada saada ja inimesed võivad selle otsa komistada. Inimesed võivad viga saada ja pikendusjuhe kahjustada saada.
  - ▶ Asetage pikendusjuhe selliselt, et muruniiduk ei saaks sellega kokku puutuda.
  - ▶ Paigutage ja märgistage pikendusjuhese selliselt, et inimesed ei saaks selle otsa komistada.
  - ▶ Asetage pikendusjuhe selliselt, et see ei oleks pinge all ega keerdus.
  - ▶ Asetage pikendusjuhe selliselt, et seda ei saaks kahjustada, murda, muljuda ega hõõruda.
  - ▶ Kaitske pikendusjuhet kuumuse, õli ja keemikaalide eest.
  - ▶ Asetage pikendusjuhe kuivale aluspinnale.
- Pikendusjuhe soojeneb töö ajal. Kui soojus ei saa eralduda, võib soojus viia tulekahjuni.
  - ▶ Kaablitrumli kasutamise korral toimige järgmiselt. Kerige kaablitrummel täielikult lahti.

## 4.8 Töötamine

### ▲ HOIATUS

- Teatud olukordades ei suuda kasutaja enam keskendunult töötada. Kasutaja võib komistada, kukkuda ja raskelt vigastada saada.
  - ▶ Töötage rahulikult ja kaalutletult.
  - ▶ Kui valgusolud ja nähtavus on halb: ärge töötage muruniidukiga.
  - ▶ Kasutage muruniidukit üksinda.
  - ▶ Jälgige takistusi.
  - ▶ Ärge kallutage muruniidukit.
  - ▶ Seiske töötades pinnal püsti ja hoidke tasakaalu.
  - ▶ Väsimuse korral: tehke töötades paus.
  - ▶ Kallakul niitmisel: niitke kallakuga risti.
  - ▶ Ärge töötage üle 25° (46,6%) kaldega kallakutel.
- Pöörlev tera võib kasutajale löikevigastusi põhjustada. Kasutaja võib raskelt vigastada saada.



- ▶ Ärge puudutage pöörlevat tera.
- ▶ Kui mõni ese on tera blokeeritud: lülitage muruniiduk välja ja tõmmake pikendusjuhtme ühendus muruniidukipistikust välja. Alles seejärel võib eseme eemaldada.

- Kui muruniiduk muutub töö ajal või hakkab ebatavaliselt käituma, ei pruugi muruniiduk enam olla ohutusa seisukorras. Inimesed võivad raskelt vigastada saada ja tekkida võib materiaalne kahju.
  - ▶ Lõpetage töötamine, lülitage muruniiduk välja, tõmmake pikendusjuhme ühendus

- muruniiduki pistikult lahti ja võtke ühendust ettevõtte STIHL müügiesindusega.
- Töö ajal võib muruniiduk vibratsioone tekitada.
  - ▶ Kandke kaitsekindaid.
  - ▶ Tehke töö käigus pause.
  - ▶ Kui tekivad vereringehäirete sümptomid: pöörduge arsti poole.
- Kui tera tabab töö ajal mõnda eset, võib see või selle osad kahjustada saada või suurel kiirusel välja paiskuda. Inimesed võivad saada vigastada ja tekkida võib materiaalne kahju.
  - ▶ Eemaldage võõrkehad tööpiirkonnast.
- Kui lülitushoob lahti lasta, pöörleb tera veel veidi aega edasi. Inimesed võivad raskelt vigastada saada.
  - ▶ Oodake, kuni tera on pöörlemise lõpetanud.
- Kui pöörlev tera tabab mõnda kõva eset, võivad tekkida sädemed. Sädemed võivad tuleohtlikus keskkonnas põhjustada tulekahjusid. Inimesed võivad saada raskelt vigastada või surma ja tekkida võib materiaalne kahju.
  - ▶ Ärge töötage tuleohtlikus keskkonnas.
- Kui muruniiduk asetatakse järsakutele, võib see ootamatult sealt minema liikuda. Inimesed võivad saada vigastada ja tekkida võib materiaalne kahju.
  - ▶ Laske muruniidukist ainult siis lahti, kui see seisab tasasel pinnal ega hakka sealt iseenesest minema liikuma.
- Kui esemed kinnitatakse juhtraua külge, võib muruniiduk lisaraskuse tõttu ümber minna. Inimesed võivad saada vigastada ja tekkida võib materiaalne kahju.
  - ▶ Ärge kinnitage juhtraua külge ühtegi eset.

### ▲ OHT!

- Kui töötada pinge all olevate juhtmete läheduses, võib tera pinge all olevate juhtmetega kokku puutuda ja neid kahjustada. Kasutaja võib raskelt vigastada või surma saada.
  - ▶ Ärge töötage pinge all olevate juhtmete läheduses.
- Äikese ajal töötades võib kasutaja saada piksetabamuse. Kasutaja võib raskelt vigastada või surma saada.
  - ▶ Äikese ajal: ärge töötage.

## 4.9 Transportimine

### 4.9.1 Transportimine

### ▲ HOIATUS

- Transportimise ajal võib muruniiduk ümber minna või paigast liikuda. Inimesed võivad saada vigastada ja tekkida võib materiaalne kahju.



- ▶ Lülitage muruniiduk välja ja tõmmake pikendusjuhtme ühendus muruniidukipistikust välja.
- ▶ Oodake, kuni tera on pöörlemise lõpetanud.
- ▶ Kinnitage muruniiduk rihmadega või võrguga selliselt, et see ei saaks ümber kukkuda ega liikuda.

## 4.10 Säilitamine

### 4.10.1 Hoiustamine

## ▲ HOIATUS

- Lapsed ei tea ega oska hinnata muruniidukiga seotud ohte. Lapsed võivad saada raskelt vigastada.
  - ▶ Tõmmake pikendusjuhtme pistik pistikupeesast välja.
  - ▶ Tõmmake pikendusjuhtme ühendus muruniiduki võrgupistikust välja.
  - ▶ Hoidke muruniidukit lastele kättesaamatult.
- Muruniiduki elektrikontaktid ja metalloosad võivad niiskuse mõjul korrodeeruda. Muruniiduk võib kahjustada saada.
  - ▶ Tõmmake pikendusjuhtme pistik pistikupeesast välja.
  - ▶ Tõmmake pikendusjuhtme ühendus muruniiduki võrgupistikust välja.
  - ▶ Hoidke muruniidukit puhtas ja kuivas kohas.
- Kui muruniidukit hoitakse järsakutel, võib see ootamatult sealt minema liikuda. Inimesed võivad saada vigastada ja tekkida võib materiaalne kahju.
  - ▶ Hoidke muruniidukit tasasel pinnal.

## 4.11 Puhastamine, hooldamine ja remontimine

## ▲ HOIATUS

- Kui puhastamise, hooldamise või remontimise ajal on pistik pistikupesas, võib muruniiduk tahtmatult sisse lülituda. Inimesed võivad raskelt vigastada saada ja tekkida võib materiaalne kahju.



- ▶ Tõmmake pikendusjuhtme pistik pistikupesast välja.
- ▶ Tõmmake pikendusjuhtme ühendus muruniiduki võrgupistikust välja.
- ▶ Oodake, kuni tera on pöörlemise lõpetanud.
- Tugevatoimelised puhastusvahendid, veejoaga puhastamine või teravad esemed võivad muruniidukit või tera kahjustada. Kui muruniidukit ja tera ei puhastata õigesti, ei pruugi komponendid enam õigesti toimida ja ohutus-







seadised ei pruugi oma ülesannet täita. Inimesed võivad raskelt vigastada saada.





- ▶ Puhastage muruniidukit ja tera ja akut kasutusjuhendis kirjeldatud viisil.
- Kui muruniidukit või tera ei hooldata või parandata õigesti, ei pruugi komponendid enam õigesti toimida ja ohutusseadised ei pruugi oma ülesannet täita. Inimesed võivad raskelt vigastada või surma saada.
  - ▶ Ärge hooldage ega remontige muruniidukit ise.
  - ▶ Kui muruniiduk vajab hooldamist või remontimist: võtke ühendust ettevõtte STIHL müügiesindusega.
  - ▶ Hooldage tera selliselt, nagu on selles kasutusjuhendis kirjeldatud.
- Tera puhastamise, hooldamise või remontimise ajal võib kasutaja saada löikeservade tõttu löikevigastusi. Kasutaja võib vigastada saada.
  - ▶ Kandke kaitsekindaid.
- Teritamise ajal võib tera kuumeneda. Kasutaja võib ennast põletada.
  - ▶ Oodake, kuni tera on jahtunud.
  - ▶ Kandke kaitsekindaid.
- Muruniiduki tera saab liigutada ka siis, kui mootor on välja lülitatud. Tera hooldamise ajal võib kasutaja saada liikuva tera tõttu vigastada.
  - ▶ Töötage hoolikalt.
  - ▶ Kandke kaitsekindaid.
- Muruniiduki tera on liikuv. Tera hooldamise ajal võivad kasutaja sõrmed liikuva tera ja muruniiduki fikseeritud osade vahele kinni jääda.
  - ▶ Töötage hoolikalt.
  - ▶ Kandke kaitsekindaid.

## 5 Muruniiduki kasutusvalmis seadmine

### 5.1 Muruniiduki kasutusvalmis seadmine

Iga kord enne tööga alustamist tuleb läbida alljärgnevad sammud.

- ▶ Eemaldage pakendimaterjal ja transpordikinnitused.
- ▶ Kontrollige, et järgmised komponendid on ohutus seisukorras:
  - muruniiduk,  4.6.1.
  - tera,  4.6.2.
- ▶ Puhastage muruniidukit,  14.2.
- ▶ Kontrollige tera,  9.2.
- ▶ Paigaldage juhtraud,  6.1
- ▶ Klappige juhtraud lahti,  6.2.1.

- ▶ Ühendage muruniiduki võrgupistik pikendusjuhtmega,  7.1.
- ▶ Ühendage pikendusjuhtme pistik hästi juurdepääsetavasse pistikupesasse.
- ▶ Kui niidetakse ja niidetud rohi tuleb koguda murukogumiskorvi: paigaldage murukogumiskorv,  6.3.2.
- ▶ Kui niidetakse ja niidetud rohi tuleb tagant välja visata: eemaldage murukogumiskorv,  6.3.3.
- ▶ Reguleerige niitmiskõrgust,  10.2.
- ▶ Kontrollige juhtseadiseid,  9.1.
- ▶ Kui samme ei õnnestu läbida: ärge kasutage muruniidukit, vaid pöörduge ettevõtte STIHL müügiesindusse.

## 6 Muruniiduki kokkupanemine

### 6.1 Juhtraua paigaldamine

- ▶ Lülitage muruniiduk välja.
- ▶ Tõmmake pikendusjuhtme ühendus muruniiduki võrgupistikust välja.
- ▶ Paigutage muruniiduk tasasele pinnale.

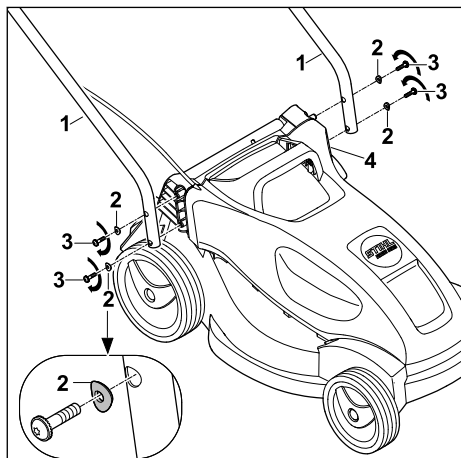

- ▶ Hoidke juhtraua alumisi osi (1) selliselt muruniiduki vastas, et augud oleks kohakuti.
- ▶ Lükake poldid (3) koos seibidega (2) väljastpoolt sissepoole juhtraua alumise osa (1) ja muruniiduki (4) aukudest läbi, keerake sisse ning kinni. Mõlemad juhtraua alumised osad (1) on kindlalt muruniidukiga (4) ühendatud.
- ▶ Juhtraua ülemist osa saab fikseerida kahes kõrguses (a, b).

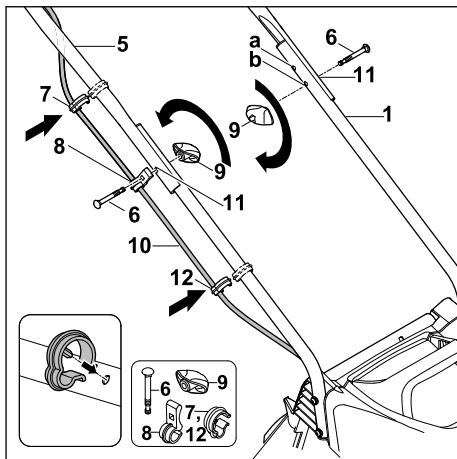

- ▶ Hoidke juhtraua ülemist osa (5) sellisel juhtraua alumiste osade (1) vastas, et augud oleks kohakuti.
- ▶ Asetage kaabel (10) kaabliklambrisse (8).
- ▶ Lükake kaablipoolsest küljest polt (6) väljastpoolt sissepoole kaabliklambrisse (8), juhtraua ülemise osa (5) ja juhtraua alumise osa (1) aukudest (11) läbi.
- ▶ Lükake pold (6) teisest küljest väljastpoolt sissepoole juhtraua ülemise osa (5) ja juhtraua alumise osa (1) aukudest (11) läbi.
- ▶ Pistke pöördkäepidemed (9) mõlemal küljel kruvidele (6) ja keerake need sisse. Juhtraua ülemine osa (5) peab olema juhtraua alumiste osadega (1) kindlalt ühendatud.
- ▶ Asetage kaabel (10) kaabliklambrisse (7).
- ▶ Suruge kaabliklamber (7) juhtraua ülemisele osale (5) ja laske lukustuda.
- ▶ Asetage kaabel (10) kaabliklambrisse (12).
- ▶ Suruge kaabliklamber (12) juhtraua alumisele osale (1) ja laske lukustuda.

Juhtrauda ei ole vaja uuesti eemaldada.

### 6.2 Juhtraua lahti- ja kokkupööramine

#### 6.2.1 Juhtraua lahtiklappimine

- ▶ Lülitage muruniiduk välja.
- ▶ Tõmmake pikendusjuhtme ühendus muruniiduki võrgupistikust välja.
- ▶ Paigutage muruniiduk tasasele pinnale.

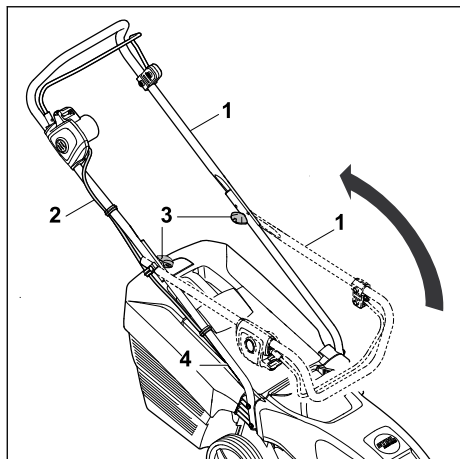

- ▶ Pöörake juhtraua ülemine osa (1) tahapoole lahti ja hoidke ühe käega kinni. Jälgige, et kaabel (2) ei saaks kahjustada.
- ▶ Keerake pöördkäepidemed (3) kinni. Juhtraua ülemine osa (1) peab olema juhtraua alumise osaga (4) kindlalt ühendatud.

### 6.2.2 Juhtraua kokkuklappimine

Juhtraua saab ruumisäästliku transportimise või hoidmise jaoks kokku klappida.

- ▶ Lülitage muruniiduk välja.
- ▶ Tõmmake pikendusjuhtme ühendus muruniiduki võrgupistikust välja.
- ▶ Paigutage muruniiduk tasasele pinnale.

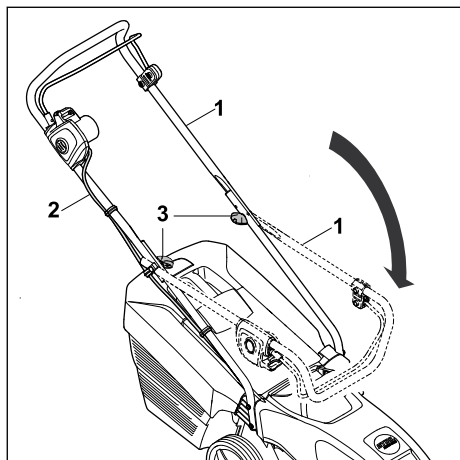

- ▶ Keerake pöördkäepidemed (3) nii palju lahti, et need vabalt pöörleksid.

- ▶ Pöörake juhtraua ülemine osa (1) ettepoole kokku ja jälgige, et kaabel (2) ei saa kahjustada.

## 6.3 Murukogumiskorvi kokkupanemine, külgepanek ja äravõtmine

### 6.3.1 Murukogumiskorvi kokkupanemine

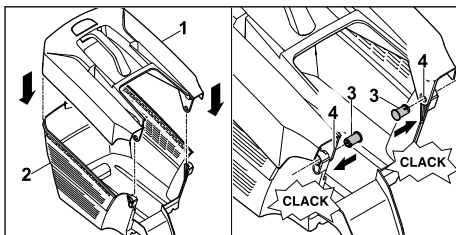

- ▶ Asetage murukogumiskorvi ülemine osa (1) murukogumiskorvi alumisele osale (2).
- ▶ Vajutage poldid (3) seestpoolt läbi selleks ettenähtud avade (4).
- ▶ Suruge murukogumiskorvi ülemist osa (1) alla. Murukogumiskorvi ülemine osa fikseerub kuuldavalt.

### 6.3.2 Murukogumiskorvi paigaldamine

- ▶ Lülitage muruniiduk välja.
- ▶ Tõmmake pikendusjuhtme ühendus muruniiduki võrgupistikust välja.
- ▶ Paigutage muruniiduk tasasele pinnale.

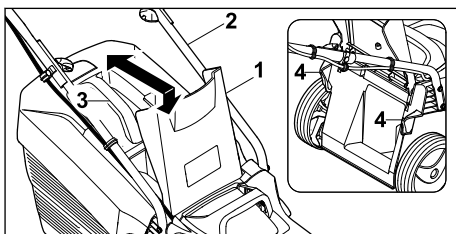

- ▶ Avage väljaviskeava luuk (1) ja hoidke selles asendis.
- ▶ Võtke murukogumiskorvi (2) käepidemest (3) kinni ja asetage see fikseerimiskonksudega kinnitustesse (4).
- ▶ Asetage väljaviskeava luuk (1) murukogumiskorvile (2).

### 6.3.3 Murukogumiskorvi eemaldamine

- ▶ Lülitage muruniiduk välja.
- ▶ Tõmmake pikendusjuhtme ühendus muruniiduki võrgupistikust välja.
- ▶ Paigutage muruniiduk tasasele pinnale.

- ▶ Avage väljaviskeava luuk ja hoidke selles asendis.
- ▶ Eemaldage murukogumiskorb käepideme abil suunaga üles.
- ▶ Sulgege väljaviskeava luuk.

## 7 Muruniiduki lülitamise vooluvõrku

### 7.1 Muruniiduki lülitamise vooluvõrku

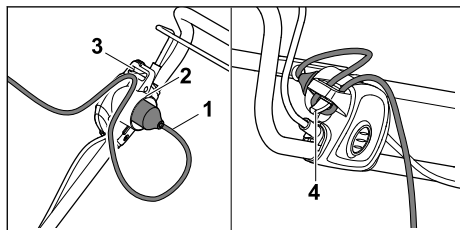

- ▶ Pistke pikendusjuhtme (1) ühendus muruniiduki pistikusse (2).
- ▶ Tõmmake juhtme aas läbi ava (3).
- ▶ Kinnitage juhtme aas konksu (4) külge. Juhtmeühendus on tõmbekoormuse eest kaitstud.
- ▶ Ühendage pikendusjuhtme pistik nõuetekohaselt pistikupesasse.

## 8 Muruniiduki sisse- ja väljalülitamine

### 8.1 Muruniiduki sisselülitamine

- ▶ Jälgige, et pikendusjuhe oleks alati nähtaval ja asuks alati muruniiduki taga.
- ▶ Ärge kallutage muruniidukit.
- ▶ Paigutage muruniiduk tasasele pinnale.

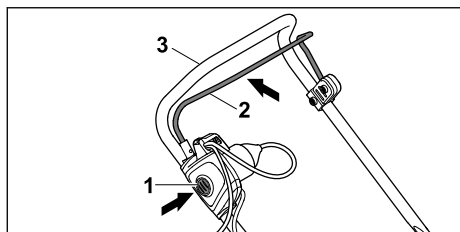

- ▶ Vajutage parema käega lukustusnuppu (1) ja hoidke allavajutatud asendis.
- ▶ Tõmmake lülitushoob (2) vasaku käega tervikuna juhtraua (3) suunas ja hoidke nii, et põial oleks ümber juhtraua (3). Tera hakkab pöörlema.
- ▶ Vabastage lukustusnupp (1).

- ▶ Hoidke juhtrauda ja lülitushooba (2) parema käega kinni, nii et põial oleks ümber juhtraua (3).

### 8.2 Muruniiduki väljalülitamine

- ▶ Laske lülitushoob lahti.
- ▶ Oodake, kuni tera on seiskunud.
- ▶ Kui tera pöörleb jätkuvalt: tõmmake pikendusjuhme ühendus muruniiduki pistikult lahti ja võtke ühendust ettevõtte STIHL müügiesindusega. Muruniiduk on rikkis.

## 9 Muruniiduki kontrollimine

### 9.1 Juhtseadiste kontrollimine

#### Lukustusnupp ja lülitushoob

- ▶ Lülitage muruniiduk välja.
- ▶ Tõmmake pikendusjuhme ühendus muruniiduki võrgupistikust välja.
- ▶ Vajutage lukustusnuppu ja vabastage taas.
- ▶ Tõmmake lülitushooba täielikult juhtraua suunas ja vabastage taas.
- ▶ Kui lukustusnupp või lülitushoob liiguvad raskelt või ei liigu algasendisse tagasi: ärge kasutage muruniidukit, vaid pöörduge ettevõtte STIHL müügiesindusse. Lukustusnupp või lülitushoob on defektsed.

#### Muruniiduki sisselülitamine



- ▶ Kasutage muruniidukit pistikupesasse ühendatud pikendusjuhtmega.
- ▶ Vajutage lukustusnuppu parema käega ja hoidke selles asendis.
- ▶ Tõmmake lülitushoob vasaku käega tervikuna juhtraua suunas ja hoidke nii, et põial oleks ümber juhtraua. Tera hakkab pöörlema.
- ▶ Kui tera ei pöörle: Lülitage muruniiduk välja, tõmmake pikendusjuhme ühendus muruniiduki pistikult lahti ja võtke ühendust ettevõtte STIHL müügiesindusega. Muruniiduk on rikkis.
- ▶ Laske lukustusnupp ja lülitushoob lahti. Tera lõpetab veidi aja pärast pöörlemise.
- ▶ Kui tera pöörleb jätkuvalt: tõmmake pikendusjuhme ühendus muruniiduki pistikult lahti ja võtke ühendust ettevõtte STIHL müügiesindusega. Muruniiduk on rikkis.

### 9.2 Tera kontrollimine

- ▶ Lülitage muruniiduk välja.
- ▶ Tõmmake pikendusjuhtme ühendus muruniiduki võrgupistikust välja.

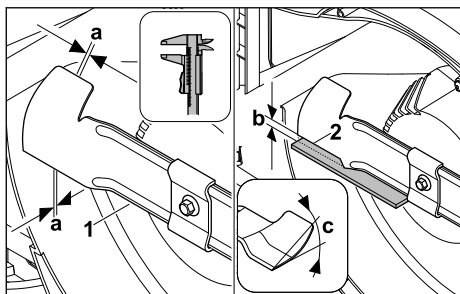
- ▶ Kallutage muruniiduk küljele ja laske maha,  14.1.



- ▶ Mõõtke järgmised väärtused:
  - paksus a;
  - tagasilihv b;
  - teritusnurk c.
- ▶ Kontrollige tera paksust (a) nihikmõõdiku abil tera (1) mitmest kohast. Kui paksus on lubatust väiksem: vahetage tera välja,  18.2.
- ▶ Asetage joonlaud (2) tera eesmisele servale ja mõõtke kulumist (b). Kui regrindeerimine on ületatud: vahetage tera välja,  18.2.
- ▶ Kui teritusnurk (c) on vale: teritage tera,  18.2.
- ▶ Kahtluse korral: võtke ühendust ettevõtte STIHL müügiesindusega.

## 10 Muruniidukiga töötamine

### 10.1 Muruniiduki hoidmine ja juhtimine

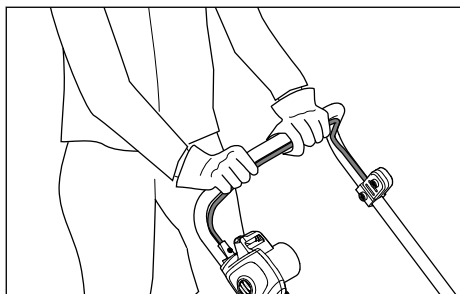

- ▶ Hoidke juhtrauast kahe käega kinni nii, et põidlad oleksid ümber juhtraua.

### 10.2 Niitmiskõrguse seadistamine

Niitmiskõrgust saab seadistada viies asendis:

- 25 mm = asend 1
- 35 mm = asend 2
- 45 mm = asend 3

- 50 mm = asend 4
- 60 mm = asend 5

Asendid on kirjas muruniidukil.

### Niitmiskõrguse seadistamine

- ▶ Lülitage muruniiduk välja. Tera peab olema seiskunud.
- ▶ Paigutage muruniiduk tasasele pinnale.

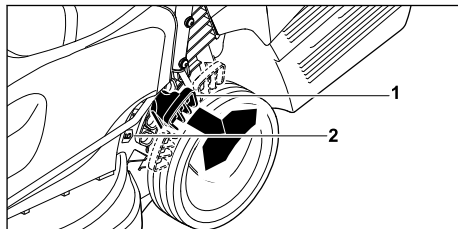

- ▶ Hoidke muruniidukit käepidemest kinni.
- ▶ Suruge hoob (1) väljapoole ja hoidke.
- ▶ Seadke muruniiduk seda tõstes ja langetades soovitud asendisse. Olemasolevat niitmiskõrgust saab vaadata niitmiskõrguse näidult (2).
- ▶ Laske hoob (1) lahti. Muruniiduk fikseerub.

### 10.3 Niitmine



- ▶ Lükake muruniidukit aeglaselt ja kontrolli kaotamata edasi.

- ▶ Kui niitmise ajal tabatakse võõrkeha ja tera on blokeeritud:
  - ▶ lülitage muruniiduk välja.
  - ▶ Tõmmake pikendusjuhtme ühendus muruniiduki võrgupistikust välja.
  - ▶ Veenduge, et kõik liikuvad osad on täielikult peatunud.
  - ▶ Kontrollige muruniidukit.
  - ▶ Kui remont on vajalik: võtke ühendust ettevõtte STIHL müügiesindusega.
- ▶ Kui muruniiduk hakkab ebatavaliselt tugevalt vibreerima:
  - ▶ Lülitage muruniiduk välja.
  - ▶ Tõmmake pikendusjuhtme ühendus muruniiduki võrgupistikust välja.
  - ▶ Kontrollige muruniidukit.
  - ▶ Kontrollige, et kõik mutrid, poldid ja kruvid oleksid pingul.
  - ▶ Kui remont on vajalik: võtke ühendust ettevõtte STIHL müügiesindusega.

## 10.4 Murukogumiskorvi tühjendamine

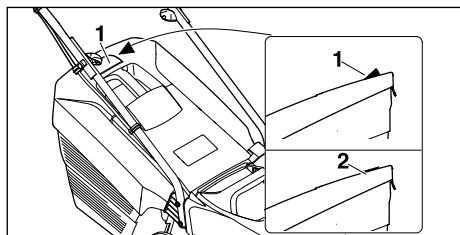

Tera poolt tekitatud õhuvool tõstab täitumuse näidikut (1) ülespoole. Kui murukogumiskorv on täis, peatub õhuvool. Kui õhuvool on liiga väike, langeb täitumuse näidik (2) puhkeasendisse tagasi. See on märguanne murukogumiskorvi tühjendamiseks.

Täitumuse näidiku funktsioon on piiramatult tagatud ainult optimaalse õhuvoolu korral. Välised mõjutused nagu märg, tihe või liiga kõrge rohi, madal niitmistas, mustus või muud tegurid võivad õhuvoolu ja täitumuse näidikut negatiivselt mõjutada.

- ▶ Kui täitumuse näidik langeb puhkeasendisse tagasi: Tühjendage murukogumiskorv.
- ▶ Lülitage muruniiduk välja.
- ▶ Tõmmake pikendusjuhtme ühendus muruniiduki võrgupistikust välja.
- ▶ Eemaldage murukogumiskorv.

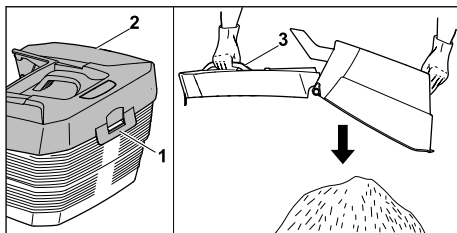

- ▶ Avage kinnituslapats (1).
- ▶ Klappige murukogumiskorvi ülemine osa (2) käepidemest (3) üles ja hoidke.
- ▶ Hoidke teise käega alumisest käepidemest kinni.
- ▶ Tühjendage murukogumiskorv.
- ▶ Sulgege murukogumiskorv.
- ▶ Paigaldage murukogumiskorv.

## 11 Pärast tööd

### 11.1 Pärast töö lõpetamist

- ▶ Lülitage muruniiduk välja.
- ▶ Tõmmake pikendusjuhtme ühendus muruniiduki võrgupistikust välja.
- ▶ Paigutage muruniiduk tasasele pinnale.
- ▶ Kui muruniiduk on märg: laske muruniidukil kuivada.
- ▶ Puhastage muruniidukit.

## 12 Transportimine

### 12.1 Muruniiduki teisaldamine

- ▶ Kui muruniidukit liigutatakse niidetavale alale ja tagasi:
  - ▶ lülitage muruniiduk välja. Tera peab olema seiskunud.
  - ▶ Tõmmake pikendusjuhtme ühendus kultivaatori pistikust välja.
- ▶ Kui muruniidukit tuleb teisaldamiseks üle muude alade kui muru kallutada:
  - ▶ Lülitage muruniiduk välja. Tera peab olema seiskunud.
  - ▶ Tõmmake pikendusjuhtme ühendus kultivaatori pistikust välja.

#### Muruniiduki lükkamine

- ▶ Lükake muruniidukit aeglaselt ja kontrolli kaotamata edasi.

#### Muruniiduki kandmine

- ▶ Kandke kaitsekindaid.



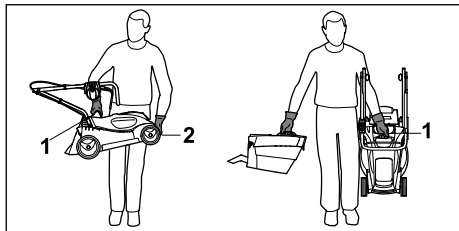

- ▶ Kui muruniidukit ainult kantakse:
  - ▶ klappige juhtraud kokku.
  - ▶ Hoidke ühe käega kinni muruniiduki transpordikäepidemest (1) ja teise käega korpusest (2).
  - ▶ Tõstke ja kandke muruniidukit.
- ▶ Juhul kui muruniidukit ja murukogumiskorvi kantakse samaaegselt:
  - ▶ kandke muruniidukit ühe käega, hoides transpordikäepidemest (1) kinni.
  - ▶ Tõstke ja kandke muruniidukit keha kõrval.

### Muruniiduki transportimine sõidukiga

- ▶ Kinnitage muruniiduk püstises asendis, nii et see ei saa ümber kukkuda ega kohalt liikuda.

## 13 Säilitamine

### 13.1 Muruniiduki hoiustamine

- ▶ Lülitage muruniiduk välja.
- ▶ Tõmmake pikendusjuhtme ühendus muruniiduki võrgupistikust välja.
- ▶ Laske muruniidukil jahtuda.
- ▶ Tühjendage murukogumiskorv.
- ▶ Paigutage muruniiduk tasasele pinnale.
- ▶ Seadke transpordiasendisse.
- ▶ Hoidke muruniidukit selliselt, et täidetud oleksid alljärgnevad tingimused.
  - Muruniiduk on lastele kättesaamatus kohas.
  - Muruniiduk on puhas ja kuiv.

## 14 Puhastamine

### 14.1 Muruniiduki seadmine puhastussendis

- ▶ Lülitage muruniiduk välja. Tera peab olema seiskunud.
- ▶ Tõmmake pikendusjuhtme ühendus muruniiduki võrgupistikust välja.
- ▶ Paigutage muruniiduk tasasele pinnale.
- ▶ Eemaldage murukogumiskorv.

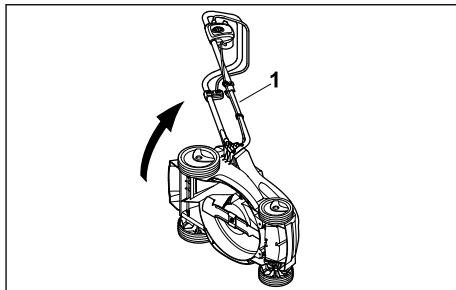

- ▶ Kallutage muruniidukit juhtraust (1) kinni hoides küljele ja laske maha.

### 14.2 Muruniiduki puhastamine

- ▶ Lülitage muruniiduk välja. Tera peab olema seiskunud.
- ▶ Tõmmake pikendusjuhtme ühendus muruniiduki võrgupistikust välja.
- ▶ Laske muruniidukil jahtuda.
- ▶ Puhastage muruniidukit niiske lapiga.
- ▶ Puhastage väljaviskekanal pehme harja või niiske lapiga.
- ▶ Puhastage muruniiduki elektrikontakte pintsliga või pehme harjaga. Puhastage tera ümbrus ja tera puupulga, pehme harja või niiske lapiga.

#### JUHIS

- Puhastamine kõrgsurvepuhastiga või veepestuga võib seadet kahjustada.
  - ▶ Ärge puhastage seadet kõrgsurvepesuri ega veejuga.

## 15 Hooldamine

### 15.1 Hooldusvälp

Hooldusvälp sõltub keskkonna- ja töötingimustest. STIHL soovib alljärgnevat hooldusvälpa.

#### Kord aastas

- ▶ Laske muruniidukit hooldada ettevõtte STIHL müügiesinduses.

### 15.2 Tera eemaldamine ja paigaldamine

#### 15.2.1 Tera eemaldamine

- ▶ Lülitage muruniiduk välja.
- ▶ Tõmmake pikendusjuhtme ühendus muruniiduki võrgupistikust välja.
- ▶ Kallutage muruniiduk küljele ja laske maha.

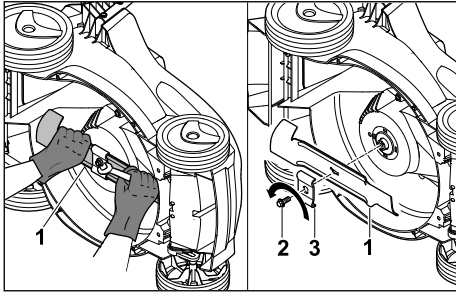

- ▶ Hoidke tera (1) ühe käega kinni.
- ▶ Keerake polt (2) noolega näidatud suunas välja ja eemaldage koos tõkkepoldiga (3).
- ▶ Eemaldage tera (1).
- ▶ Kõrvaldage polt (2) ja tõkkepolt (3) kasutuselt. Kasutage tera (1) paigaldamiseks uut polti ja tõkkepolti.

### 15.2.2 Tera paigaldamine

- ▶ Lülitage muruniiduk välja.
- ▶ Tõmmake pikendusjuhtme ühendus muruniiduki võrgupistikust välja.
- ▶ Kallutage muruniiduk küljele ja laske maha.

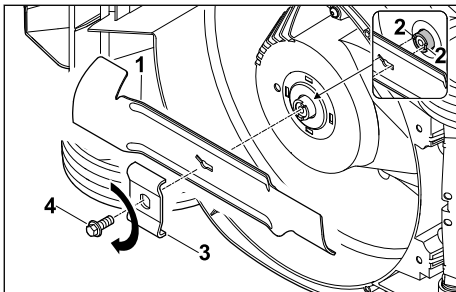

- ▶ Puhastage tera kinnituskoht ja terapesa.
- ▶ Paigaldage niitmistera (1), kaardus tiivikud ülespoole, terapesale.
- ▶ Asetage terapesa juhttihvid (2) tera süvenditesse.
- ▶ Hoidke tera (1) ühe käega kinni ja pange uus tõkkepolt (3) paika.
- ▶ Määrige uuele poldi (4) keermele keermeliimi Loctite 243.

## 17 Rikete kõrvaldamine

### 17.1 Muruniiduki rikete kõrvaldamine

Rike	Põhjus	Abinõu
Muruniiduk ei käivitu sisselülitamisel.	Pikendusjuhtme pistik või ühendus ei ole ühendatud. Juhtme kaitse või rikkevoolu kaitselüliti on aktiveerunud. Vooluahel on elektriliselt üle koormatud või rikkis.	▶ Ühendage pikendusjuhtme pistik või ühendus,  7. ▶ Leidke aktiveerumise põhjus ja kõrvaldage. Taastage juhtme kaitse või rikkevoolu kaitselüliti.

- ▶ Keerake kruvi (4) sisse ja 15 - 20 pingutage Nm-iga.

### 15.3 Tera teritamine ja tasakaalustamine

Tera õige teritamine ja tasakaalustamine vajab olulisel määral kogemust.

STIHL soovib lasta tera teritada ja tasakaalustada ettevõtte STIHL müügiesinduses.

Edasimüüjate praegused aadressid on saadaval STIHLi vastava riigi esindajatelt aadressil [www.stihl.com](http://www.stihl.com).

#### ! HOIATUS

- ▶ Tera lõikeservad on teravad. Kasutaja võib saada lõikevigastusi.
  - ▶ Kandke kaitsekindaid.



















- ▶ Lülitage muruniiduk välja.
- ▶ Tõmmake pikendusjuhtme ühendus muruniiduki võrgupistikust välja.
- ▶ Seadke muruniiduk püsti.
- ▶ Eemaldage tera.
- ▶ Teritage tera. Jälgige seejuures teritusnurka ja jahutage tera, 18.2. Tera ei tohi teritamise ajal siniseks värvuda.
- ▶ Paigaldage tera.
- ▶ Kahtluse korral: võtke ühendust ettevõtte STIHL müügiesindusega.

## 16 Remontimine

### 16.1 Muruniiduki parandamine

Kasutaja ei saa muruniidukit ja tera ise parandada.

- ▶ Kui muruniiduk või tera on kahjustatud: ärge kasutage muruniidukit ega tera ja pöörduge ettevõtte STIHL müügiesindusse.
- ▶ Kui sildid on loetamatud või kahjustatud: laske sildid ettevõtte STIHL müügiesinduses välja vahetada.

Rike	Põhjus	Abinõu
Muruniiduk lülitub töö ajal välja.		▶ Lülitage ülejäänud, samas vooluahelas olevad tarbijad välja.
	Pistikupesa kaitse ei ole piisav.	▶ Ühendage pikendusjuhtme pistik piisava kaitsmega pistikupesasse,  18.
	Pikendusjuhtme ristlõige on vale.	▶ Kasutage piisava ristlõikega pikendusjuhet,  18.
	Pikendusjuhe on liiga pikk.	▶ Kasutage õige pikkusega pikendusjuhet,  18.
	Mootor kuuenes üle.	▶ Puhastage muruniidukit,  14. ▶ Laske muruniidukil jahtuda.
	Tera takistus on liiga suur.	▶ Tõstke niitmiskõrgust,  10.2. ▶ Lülitage muruniiduk sisse madalal rohus.
	Tera juures olev ala on ummistunud.	▶ Puhastage muruniidukit,  14.
	GB regionaalne variant: Pistiku kaitse on rikkis.	▶ Vahetage pistiku kaitse.
	Pikendusjuhtme pistik või ühendus ei ole enam ühendatud.	▶ Ühendage pikendusjuhtme pistik või ühendus,  7.
	Juhtme kaitse või rikkevoolu kaitselüliti on aktiveerunud. Vooluahel on elektriliselt üle koormatud või rikkis.	▶ Leidke aktiveerumise põhjus ja kõrvaldage. Taastage juhtme kaitse või rikkevoolu kaitselüliti. ▶ Lülitage ülejäänud samas vooluahelas olevad tarbijad välja.
	Pistikupesa kaitse ei ole piisav.	▶ Ühendage pikendusjuhtme pistik piisava kaitsmega pistikupesasse,  18.
Ülekoormuskaitse on aktiveerunud.	▶ Laske muruniidukil jahtuda. Jahutusaeg kuni 10 minutit. ▶ Puhastage muruniidukit,  14. ▶ Juhtige muruniidukit aeglasemalt. ▶ Tõstke niitmiskõrgust,  10.2. ▶ Niitke madalamat muru. ▶ Teritage tera,  15.3. ▶ Kasutage õige pikkusega pikendusjuhet,  18. ▶ Kasutage piisava ristlõikega pikendusjuhet,  18.	
Tera on blokeeritud.	▶ Puhastage muruniidukit,  14.	
Muruniiduk vibreerib töö ajal tugevalt.	Tera polt on lahti.	▶ Keerake polt korralikult kinni,  15.2.2.
	Tera ei ole õigesti tasakaalustatud.	▶ Teritage ja tasakaalustage tera,  15.3.
Muru on ebaühtlaselt lõigatud või muru on kollane.	Tera on nüri või kulunud.	▶ Teritage ja tasakaalustage tera,  15.3.
	Tera takistus on liiga suur.	▶ Tõstke niitmiskõrgust,  10.2. ▶ Niitke madalamat muru.

## 18 Tehnilised andmed

### 18.1 Muruniiduk STIHL RME 235.0

- Võrgupinge: vt võimsussilti
- Sagedus: vt võimsussilti
- Võimsustarve: 1200 W
- Kaal (m) koos murukogumiskorviga: 13 kg

- GB regionaalne variant:  
Kaal (m) koos ühenduskaabli ja murukogumiskorviga: 14 kg
- Murukogumiskorvi maksimaalne mahutavus: 30 l
- Töölaius: 33 cm.
- Pöörlemiskiirus (n): 3200 /min

- Elektriline kaitseklass: II
- Elektriline kaitseaste: IPX4

## 18.2 Tera

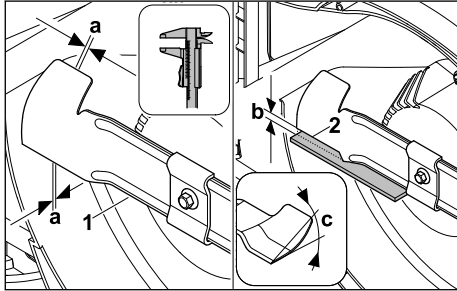

- Minimaalne paksus a: 1,6 mm
- Maksimaalne kulumine b: 5 mm
- Teritusnurk c: 30°

## 18.3 Pikendusjuhtmed

Kui kasutatakse pikendusjuhet, siis peab see omama kaitsejuhti ja selle juhtmesooned peavad olema sõltuvalt pingest ning pikendusjuhtme pikkusest vähemalt järgmiste ristlõigetega:

**Kui nimipinge on võimsussildil 220 V kuni 240 V:**

- Juhtme pikkus kuni 20 m: AWG 15 / 1,5 mm<sup>2</sup>
- Juhtme pikkus 20 m kuni 50 m: AWG 13 / 2,5 mm<sup>2</sup>

**Kui nimipinge on võimsussildil 100 V kuni 127 V:**

- Juhtme pikkus kuni 10 m: AWG 14 / 2,0 mm<sup>2</sup>
- Juhtme pikkus 10 m kuni 30 m: AWG 12 / 3,5 mm<sup>2</sup>

## 18.4 Mürä- ja vibratsiooniväärtused

Mürarõhutase K-väärtus on 2 dB(A). Müratase K-väärtus on 0,8 dB(A). Vibratsiooniväärtuse K-väärtus on 0,70 m/s<sup>2</sup>.

- Mürarõhutase L<sub>PA</sub> mõõdetud standardi EN IEC 62841-4-3 järgi: 80 dB(A)
- Garanteeritud müratase L<sub>WA</sub>D mõõdetud 2000/14/EC / S.I. 2001/1701 järgi: 93 dB(A)
- Vibratsiooniväärtus a<sub>HV</sub> mõõdetud EN IEC 62841-4-3 järgi, juhtraud: 1,40 m/s<sup>2</sup>

Esitatud vibratsiooniväärtused on mõõdetud standardiseeritud kontrollmeetodiga ja neid saab kasutada elektriseadmete võrdlemisel. Tegelikult esinevad vibratsiooniväärtused võivad esitatud väärtustest erineda; see sõltub kasutamise viisist. Esitatud vibratsiooniväärtuseid saab kasutada vibratsioonikoormuse esialgse hindamise jaoks. Tegelikku vibratsioonikoormust tuleb hinnata. Seejuures tuleb arvesse võtta ka aega, mil

lal elektriseade on välja lülitatud, ja aega, millal see on sisse lülitatud, kuid töötab koormuseta.

Teave tööandjadirektiivi 2002/44/EC ja S.I. 2005/1093 vibratsiooni kohta on toodud veebilehel [www.stihl.com/vib](http://www.stihl.com/vib).

## 18.5 REACH

REACH tähistab EÜ määrust kemikaalide registreerimise, hindamise ja heakskiidu kohta.

Informatsioon REACH määruse täitmise kohta on esitatud [www.stihl.com/reach](http://www.stihl.com/reach) all.

# 19 Varuosad ja tarvikud

## 19.1 Varuosad ja tarvikud

**STIHL** Need sümboolid tähistavad STIHLi originaalvaruosi ja STIHLi originaaltarvikuid.

STIHL soovib kasutada STIHLi originaalvaruosi ja STIHLi originaaltarvikuid.

Teiste tootjate varuosade ja lisatarvikute töökindlust, ohutust ja sobivust ei saa STIHL hinnata, hoolimata pidevast turu jälgimisest, ning nende kasutamise korral ei võta STIHL endale mingit vastutust.

STIHLi originaalvaruosad ja STIHLi originaaltarvikud on saadaval STIHLi esinduses.

## 19.2 Olulised varuosad

- Tera: 6311 702 0100
- Tera polt: 9018 321 1800
- Liugplaat: 6311 702 0600

# 20 Utiliseerimine

## 20.1 Muruniiduki utiliseerimine

Teavet utiliseerimise kohta leiate kohalikust omavalitsusest või ettevõtte STIHL edasimüüjalt.

Vale utiliseerimine võib kahjustada tervist ja reostada keskkonda.

- ▶ Toimetage STIHL tooted koos pakendiga vastavalt kohalikele eeskirjadele taaskasutamiseks sobivasse kogumispunkti.
- ▶ Ärge utiliseerige koos olmeprügiga.

# 21 EL vastavusdeklaratsioon

## 21.1 Muruniiduk STIHL RME 235.0

STIHL Tirol GmbH  
Hans Peter Stihl-Straße 5  
6336 Langkampfen

Austria

deklareerib ainuvastutajana, et

- liik: elektriline muruniiduk
- Kaubamärk: STIHL
- Tüüp: RME 235.0
- niitmislaius: 33 cm.
- seerianumber: 6311

vastab direktiivide 2000/14/EC, 2006/42/EC, 2014/30/EU ja 2011/65/EU asjakohastele sätetele ning on välja töötatud ja toodetud kooskõlas järgmiste standardite tootmiskoopäeval kehtivate versioonidega: EN 62841-1, EN ISO 12100 viitega EN IEC 62841-4-3, EN 55014-1 ja EN 55014-2.

Kaasatud teavitatud asutus:  
TÜV Rheinland LGA Products GmbH  
Tillystraße 2  
90431 Nürnberg, DE  
Mõõdetud ja garanteeritud mürataseme tuvastamiseks lähtuti direktiivi 2000/14/EC lisast VIII.

- Mõõdetud müratase: 92,1 dB(A)
- Garanteeritud müratase: 93 dB(A)

Tehnilist dokumentatsiooni hoitakse ettevõttes STIHL Tirol GmbH.

Valmistusaasta ja masinanumber on kirjas muruniidukil.

Langkampfen, 14.04.2023

STIHL Tirol GmbH

esindaja V. 

Matthias Fleischer, Tootearenduse juht

esindaja V. 

Sven Zimmermann, Kvaliteediosakonna juhataja

## 22 UKCA vastavusdeklaratsioon

### 22.1 Muruniiduk STIHL RME 235.0

STIHL Tirol GmbH  
Hans Peter Stihl-Straße 5  
6336 Langkampfen

Austria

deklareerib ainuvastutajana, et

- liik: elektriline muruniiduk
- Kaubamärk: STIHL
- Tüüp: RME 235.0

- niitmislaius: 33 cm.
- seerianumber: 6311

vastab Ühendkuningriigi määruste Noise Emission in the Environment by Equipment for use Outdoors Regulations 2001, Supply of Machinery (Safety) Regulations 2008, Electromagnetic Compatibility Regulations 2016 ja The Restriction of the Use of Certain Hazardous Substances in Electrical and Electronic Equipment Regulations 2012 asjakohastele sätetele ning on arendatud ja toodetud kooskõlas samuti tootmiskoopäeval kehtivate järgmiste normide versioonidega: EN 62841-1, EN ISO 12100 viitega EN IEC 62841-4-3, EN 55014-1 ja EN 55014-2.

Kaasatud teavitatud asutus:  
TUV Rheinland UK LTD  
1011 Stratford Road  
Solihull, B90 4BN  
Mõõdetud ja garanteeritud mürataseme määramiseks tegutseti Ühendkuningriigi määruse Noise Emission in the Environment by Equipment for use Outdoors Regulations 2001, Schedule 11 järgi.

- Mõõdetud müratase: 92,1 dB(A)
- Garanteeritud müratase: 93 dB(A)

Tehnilist dokumentatsiooni hoitakse ettevõttes STIHL Tirol GmbH.

Valmistusaasta ja masinanumber on kirjas muruniidukil.

Langkampfen, 14.04.2023

STIHL Tirol GmbH

esindaja V. 

Matthias Fleischer, Tootearenduse juht

esindaja V. 

Sven Zimmermann, Kvaliteediosakonna juhataja

## 23 Üldised ja tootespetsiifilised ohutusjuhised

### 23.1 Sissejuhatus

Käesolevas peatükis on esitatud tootestandardis ettenähtud ja eelnevalt sõnastatud üldised ja tootespetsiifilised ohutusjuhised.

Punktis „Elektriohutus” toodud ohutusjuhised elektrilöögi vältimiseks ei kehti STIHLi akuga toodete kohta, välja arvatud punkt c).



- **Vaadake läbi kõik ohutusjuhised, juhised, pildid ja tehnilised andmed, mis selle muruniiduki juurde kuuluvad.** Esitatud juhiste mittejärgimise tagajärjeks võivad olla elektrilöögid, tulekahju ja/või rasked vigastused. **Hoidke kõik ohutusjuhised ja juhised tuleviku tarbeks alles.**

## 23.2 Töökohta turvalisus

- a) **Hoidke oma tööala puhtana ja hästi valgustatud.** Segamini või valgustamata tööpiirkonnad võivad põhjustada õnnetusi.
- b) **Ärge kasutage muruniidukit plahvatusohtlikus keskkonnas, kus on süttivaid vedelikke, gaase või tolmu.** Muruniidukid tekitavad sädemeid, mis võivad süüdata tolmu või suitsu.
- c) **Hoidke lapsed ja teised isikud muruniiduki kasutamise ajal sellest eemal.** Tähelepanu hajutamisel võite kaotada kontrolli muruniiduki üle.

## 23.3 Elektriohutus

- a) **Muruniiduki ühenduspistik peab sobima pistikupessa. Pistikut ei tohi mingil viisil muuta.** Ärge kasutage adapteripistikuid koos kaitsemaandusega muruniidukitega. Muutmata pistikud ja sobivad pistikupesad vähendavad elektrilöögi ohtu.
- b) **Vältige kokkupuudet maandatud pindadega, nagu torud, kütteseadmed, pliigid ja külmikud.** Kui Teie keha on maandatud, on elektrilöögi oht suurem.
- c) **Ärge kasutage muruniidukit vihmase või märja ilmaga.** See võib suurendada elektrilöögi ohtu.
- d) **Ühendusjuhet ei tohi väärkasutada.** Ärge kunagi kasutage ühendusjuhet muruniiduki kandmiseks, tõmbamiseks või pistiku välja-tõmbamiseks. Hoidke ühendusjuhe eemal kuumusest, õlist, teravatest servadest või liikuvaatest osadest. Kahjustatud või segunenud ühendusjuhtmed suurendavad elektrilöögi ohtu.
- e) **Kui töötate muruniidukiga õues, kasutage ainult selliseid pikendusjuhtmeid, mis sobivad ka välitingimustes kasutamiseks.** Välitingimustes kasutamiseks sobiva pikendus-

juhtme kasutamine vähendab elektrilöögi ohtu.

- f) **Kui muruniiduki töötamine niiskes keskkonnas on vältimatu, kasutage FI-lüliti.** FI-lüliti kasutamine vähendab elektrilöögi ohtu.

## 23.4 Inimeste ohutus

- a) **Olge tähelepanelik, pöörake tähelepanu sellele, mida teete, ja kasutage muruniidukiga töötades tervet mõistust.** Ärge kasutage muruniidukit, kui olete väsinud või narkootikumide, alkoholi või ravimite mõju all. Muruniiduki kasutamise ajal võib ettevaatamatus põhjustada tõsisid vigastusi.
- b) **Kandke isikukaitsevahendeid ja alati kaitseprille.** Isikukaitsevahendite, näiteks tolmu-maski, libisemiskindlate turvajalanõude, kõvakübara või kuulmiskaitsete kandmine, olenevalt muruniiduki tüübist ja kasutamisest, vähendab vigastuste ohtu.
- c) **Vältige muruniiduki tahtmatut käivitumist.** Veenduge, et muruniiduk on välja lülitatud, enne kui ühendate selle vooluvõrku ja/või akuga, võtate selle kätte või kannate seda. Kui teil on muruniidukit kandes sõrm lülitil või kui te ühendate muruniiduki sisselülitatuna vooluvõrku, võib see põhjustada õnnetusi.
- d) **Enne muruniiduki sisselülitamist eemaldage reguleerimisvahendid või mutrivõtmed.** Muruniiduki pöörlevasse osasse kinni jäänud tööriist või mutrivõti võib põhjustada vigastusi.
- e) **Vältige ebanormaalselt kehahoiakut. Veenduge, et seisate kindlalt ja hoiate kogu aeg tasakaalu.** See võimaldab teil muruniidukit ootamatutes olukordades paremini kontrollida.
- f) **Kandke sobivat riietust.** Ärge kandke lahtiseid riideid ega ehteid. Hoidke juuksed ja riided liikuvatest osadest eemal. Lahtised riided, ehted või pikad juuksed võivad liikuvatesse osadesse kinni jääda.
- g) **Kui on võimalik paigaldada tolmu eemaldus- ja tolmu kogumisseadmed, tuleb need ühendada ja kasutada õigesti.** Tolmuimeja kasutamine võib vähendada tolmust põhjustatud ohte.
- h) **Vältige vale turvatunde tekkimist ja ärge ignoreerige muruniidukite ohutuseeskirju, isegi kui olete muruniidukiga tuttav, kuna olete seda mitu korda kasutanud.** Hooletu tegevus võib põhjustada tõsisid vigastusi sekundi murdosa jooksul.



## 23.5 Muruniiduki kasutamine ja käsitsemine

- a) **Ärge koormake muruniidukit üle. Kasutage oma tööks ettenähtud muruniidukit.** Õige muruniidukiga töötate paremini ja ohutumalt kindlaksmääratud võimsusvahemikus.
- b) **Ärge kasutage muruniidukit, mille lüliti on defektne.** Muruniiduk, mida ei saa enam sisse või välja lülitada, on ohtlik ja seda tuleb remontida.
- c) **Enne seadme reguleerimist, sisestatud tööriista osade vahetamist või muruniiduki hoiepanekut ühendage pistik pistikupesast lahti ja/või eemaldage eemaldatav aku.** See ettevaatusabinõu takistab muruniiduki tahtmatut käivitumist.
- d) **Hoidke kasutamata muruniidukid lastele kättesaamatus kohas.** Ärge lubage kellelgi kasutada muruniidukit, kes ei ole sellega tuttav või ei ole neid juhiseid lugenud. Muruniidukid on ohtlikud, kui neid kasutavad kogemusteta inimesed.
- e) **Hooldage muruniidukit ja töövahendeid hoolikalt.** Kontrollige, et liikuvad osad töötaksid korralikult ja ei oleks kinni, et osad ei oleks purunenud või kahjustatud nii, et muruniiduki toimimine oleks häiritud. Laske kahjustatud osad enne muruniiduki kasutamist remontida. Paljud õnnetused on põhjustatud halvasti hooldatud muruniidukitest.
- f) **Hoidke lõikeinstrumendid teravad ja puhtad.** Hoolikalt hooldatud ja teravate lõiketeradega lõikeinstrumendid ummistuvad vähem ja neid on lihtsam juhtida.
- g) **Kasutage muruniidukit, töövahendeid, tarvikuid jne käesolevate juhiste järgi.** Võtke arvesse töötingimusi ja tehtavat tööd. Muruniidukite kasutamine muul otstarbel kui selleks, milleks need on ette nähtud, võib põhjustada ohtlikke olukordi.
- h) **Hoidke käepidemed ja käepidemepinnad kuivana, puhtana ning õli- ja rasvavabana.** Libedad käepidemed ja käepidemepinnad ei võimalda ettearvamatutes olukordades muruniidukit ohutult kasutada ja juhtida.

## 23.6 Teenindus

- a) **Laske oma muruniidukit remontida ainult kvalifitseeritud personalil ja ainult originaalvaruosadega.** See tagab muruniiduki ohutuse.

## 23.7 Võrgutoitel töötavate muruniidukite ohutusjuhised

- a) **Ärge kasutage muruniidukit halva ilmaga, eriti äikesetormi ajal.** See vähendab pikse-öögi tabamise ohtu.
- b) **Kontrollige põhjalikult, et tööpiirkonnas ei oleks metsloomi.** Metsloomad võivad töötava muruniiduki tõttu saada vigastada.
- c) **Uurige tööpiirkond põhjalikult läbi ja eemaldage kõik kivid, pulgad, traadid, luud ja muud võõrkehad.** Väljapaiskunud osad võivad vigastusi põhjustada.
- d) **Enne muruniiduki kasutamist kontrollige alati, et niitmistera ja niiduseade ei oleks kulunud või kahjustatud.** Kulunud või kahjustatud osad suurendavad vigastuste saamise ohtu.
- e) **Enne kasutamist kontrollige võrgukaablit ja kõiki pikendusjuhtmeid kahjustuste või vananemise märkide suhtes.** Ärge kasutage muruniidukit, kui juhe on kahjustatud või kulunud. Kui võrgukaabel saab töö käigus kahjustada või kulub, lülitage muruniiduk välja ja ärge puudutage kaablit enne, kui olete võrgupistikku välja tõmmanud. Kahjustatud toite- või pikendusjuhe võib põhjustada elektrilöögi, tulekahju ja/või tõsiseid vigastusi.
- f) **Kontrollige regulaarselt, kas murukogumisseade on kulunud või rebenenud.** Kulunud või kahjustatud murukogumisseade suurendab vigastuste saamise ohtu.
- g) **Jätke kaitsekatted oma kohale. Kaitsekatted peavad olema töökorras ja nõuetekohaselt kinnitatud.** Lahtine, kahjustatud või valesti toimiv kaitsekate võib põhjustada vigastusi.
- h) **Hoidke õhu sisselaskeavad prahist puhtad.** Ummistunud õhu sisselaskeavad ja prahst võivad põhjustada ülekuumenemist või tulekahjuohtu.
- i) **Kandke muruniidukiga töötades alati libisemiskindlaid turvakingi.** Ärge kunagi töötage paljajalu või lahtiste sandaalidega. See vähendab jalavigastuste ohtu pöörleva niitmisteraga kokkupuutel.
- j) **Kandke muruniidukiga töötades alati pikki pükse.** Paljas nahk suurendab väljapaiskuvate osade põhjustatud vigastuste tõenäosust.
- k) **Ärge kasutage muruniidukit märjal murul.** Kõndige niites, ärge jookse. See vähendab libisemise ja kukkumise ohtu, mis võib põhjustada vigastusi.

- l) **Ärge kasutage muruniidukit liiga järskudel nõlvadel.** See vähendab kontrolli kaotamise, libisemise ja kukkumise ohtu, mis võib põhjustada vigastusi.
- m) **Kui töötate nõlvadel, veenduge, et Teil on kindel jalgealune; töötage alati nõlvaga risti, mitte kunagi üles või alla, ja olge äärmiselt ettevaatlik, kui muudate töösuunda.** See vähendab kontrolli kaotamise, libisemise ja kukkumise ohtu, mis võib põhjustada vigastusi.
- n) **Olge eriti ettevaatlik, kui niidate tagurpidi või tõmbate muruniidukit enda poole. Pöörake alati tähelepanu ümbrusele.** See vähendab töö ajal komistamise ohtu.
- o) **Hoidke võrgukaabel niiduki teradest eemal.** Kahjustatud toitejuhe võib põhjustada elektrilöögi, tulekahju ja/või tõsiseid vigastusi.
- p) **Lülitage niiduk välja ja tõmmake võrgupistik välja, kui võrgukaabel on kinni jäänud või kahjustatud.** Kinnijäänud või kahjustatud juhtmed võivad suurendada elektrilöögi ohtu.
- q) **Ärge puudutage terasid või muid ohtlikke osi, mis veel liiguvad.** See vähendab liikuvate osade põhjustatud vigastuste ohtu.
- r) **Enne kinnijäänud materjali eemaldamist või muruniiduki puhastamist veenduge, et kõik lülitid on välja lülitatud ja võrgupistikud välja tõmmatud.** Muruniiduki ootamatu töötamine võib põhjustada tõsiseid vigastusi.

## Turiny

1	Pratarmė.....	424
2	Apie šią naudojimo instrukciją.....	424
3	Apžvalga.....	425
4	Saugumo nurodymai.....	426
5	Vejapjovės paruošimas naudoti.....	430
6	Vejapjovės surinkimas.....	430
7	Vejapjovės prijungimas prie elektros.....	432
8	Vejapjovės įjungimas ir išjungimas.....	433
9	Vejapjovės patikra.....	433
10	Darbas vejapjove.....	434
11	Po darbo.....	435
12	Pemešimas.....	435
13	sandėliuojate.....	435
14	Valymas.....	436
15	Priežiūra.....	436
16	Remontas.....	437
17	Gedimų šalinimas.....	437
18	Techniniai daviniai .....	438
19	Atsarginės dalys ir priedai.....	439

20	Utilizavimas.....	439
21	ES- atitikties sertifikatas.....	439
22	UKCA atitikties deklaracija.....	440
23	Bendrosios ir konkrečiam gaminiui skirtos saugos instrukcijos.....	440

## 1 Pratarmė

Mielos pirkėjos, mieli pirkėjai,

džiaugiamės, kad pasirinkote STIHL. Mes kuriame ir gaminame aukščiausios kokybės gaminius, kurie atitinka mūsų klientų poreikius. Taip atsiranda net kraštutinėms sąlygomis labai patikimi gaminiai.

STIHL taip pat labai svarbi aukšta klientų aptarnavimo kokybė. Mūsų specializuotos prekybos vietos garantuoja kompetentingas konsultacijas ir mokymus bei visapusišką techninę pagalbą.

STIHL aiškiai pasisako už tvarų ir atsakingą požiūrį į gamtą. Ši naudojimo instrukcija padės Jums ilgą STIHL įrenginio tarnavimo laikotarpį naudoti jį saugiai ir saugant aplinką.

Dėkojame už Jūsų pasitikėjimą ir linkime, kad STIHL gaminys Jus džiugintų.



Dr. Nikolas Stihl

**SVARBU! PRIEŠ NAUDODAMI PERSKAITYKITE IR IŠSAUGOKITE.**

## 2 Apie šią naudojimo instrukciją

### 2.1 Galiojantys dokumentai

Ši naudojimo instrukcija yra originalios gamintojo naudojimo instrukcijos vertimas pagal EB direktyvą 2006/42/EC.

Galioja vietiniai saugos nurodymai.

### 2.2 Perspėjimų tekste žymėjimas



- Nuoroda apie pavojus, kurie sukelia sunkius sužeidimus ar mirtį.
  - Išvardintos priemonės gali padėti išvengti sunkių sužeidimų ar mirties atvejų.

**ISPEJIMAS**

- Nuoroda apie pavojus, kurie gali sukelti sunkius ar mirtinus **sužeidimus**.
  - ▶ Išvardintos priemonės gali padėti išvengti sunkių sužeidimų ar mirties atvejų.

**PRANESIMAS**

- Nuroda apie galimus pavojus, kurie gali padaryti turčinę žalą.
  - ▶ Išvardintos priemonės gali padėti išvengti turčinės žalos.

**2.3 Simboliai tekste**

Šis simbolis nukreipia į skyrių šioje naudojimo instrukcijoje.

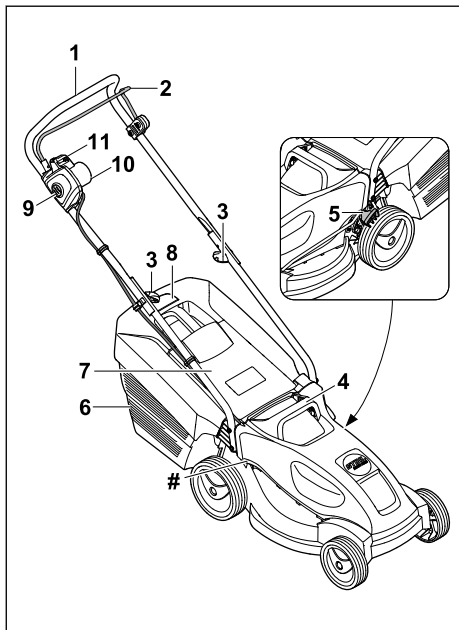
**3 Apžvalga****3.1 Vejapjovė****1 Valdymo rankena**

Valdymo rankena yra skirta vejapjovei laikyti, valdyti ir gabenti.

**2 Jungimo rankena**

Jungimo rankena kartu su blokavimo mygtuku įjungia ir išjungia peilį.

**3 Pasukama rankena**

Pasukama rankena prispaudžia valdymo rankenos viršutinę dalį prie valdymo rankenos apatinės dalies ir padeda palenkti valdymo rankeną.

**4 Gabenimo rankena**

Gabenimo rankena skirta vejapjovei gabenti.

**5 Svirtis**

Svirtis skirta pjovimo aukščiui nustatyti.

**6 Žolės surinkimo dėžė**

Žolės surinkimo dėžėje surenkama nupjauta žolė.

**7 Žolės išmetimo įrenginio dangtis**

Žolės išmetimo įrenginio dangtis uždengia žolės išmetimo kanalą.

**8 Žolės pripildymo matuoklis**

Žolės pripildymo matuoklis rodo žolės surinkimo dėžės pripildymą.

**9 Blokavimo mygtukas**

Blokavimo mygtukas kartu su jungimo rankena įjungia ir išjungia peilius.

**10 Kištukas**

Kištuku vejapjovė prijungiama prie laido ilgiklio.

**11 Atidarymas**

Anga veikia kaip laido jungties elektros laido laikiklis.

**# Gamyklinė lentelė su mašinos numeriu****3.2 Simboliai**

Simboliai ant vejapjovės ir jų paaiškinimai:



Garantuotasis garso galios lygis dB(A) pagal direktyvą 2000/14/EC, kad būtų galima palyginti gaminių triukšmo emisijas.



Gaminio negalima utilizuoti kartu su buitėmis atliekomis.



II apsaugos klasės elektros įrankis



Kintamoji srovė

**IPX4**

IP ženklas



Peilio įjungimas.

## 4 Saugumo nurodymai

### 4.1 Įspėjamieji simboliai

#### ▲ ISPEJIMAS

Įspėjamųjų simbolių ant veļapjovės paaiškinimai:

Laikykitės saugos nurodymų ir vykdykite juose nurodytus veiksmus.



Perskaitykite, įsigilinkite į naudojimo instrukciją bei ją išsaugokite.



Saugokitės išsviedžiamų objektų: laikykitės atstumo ir neleiskite būti arti pašaliniam asmeniui.



Nelieskite besisukančio peilio.



Jei pažeistas jungiamasis laidas arba laido ilgiklis: Ištraukite kištuką iš kištukinio lizdo. Valydami, gabendami, laikydami, atlikdami techninę priežiūrą ir remonto darbus laikykitės saugos nuorodų.



Laikykitė prijungimo laidą kuo toliau nuo pjovimo įrangos.



Saugokite veļapjovę nuo lietaus ir drėgmės.

### 4.2 Naudojimas pagal paskirtį

Veļapjovė STIHL RME 235.0 skirta žolei pjauti.

#### ▲ ISPEJIMAS

- Jei veļapjovė naudojama ne pagal paskirtį, gali būti sunkiai arba mirtinai sužeidžiami žmonės bei padaroma materialinės žalos.
  - ▶ Veļapjovę naudokite su laido ilgikliu.
  - ▶ Naudokite veļapjovę taip, kaip nurodyta šioje naudojimo instrukcijoje.

### 4.3 Naudotojui taikomi reikalavimai

#### ▲ ISPEJIMAS

- Neinstrukuoti naudotojai gali neatpažinti ir neįvertinti veļapjovės ar į orą išsviedžiamų objektų keliamo pavojaus. Naudotojas ar kiti asmenys gali būti sunkiai arba mirtinai sužaloti.



- ▶ Perskaitykite, įsigilinkite į naudojimo instrukciją bei ją išsaugokite.

- ▶ Jei veļapjovė perduodama kitam asmeniui, turi būti perduodama ir naudojimo instrukcija.
- ▶ Įsitinkinkite, kad naudotojas atitinka toliau pateiktus reikalavimus.
  - Naudotojas pailsėjęs.
  - Naudotojo fiziniai, jutiminiai ir psichiniai gebėjimai pakankami, kad galėtų valdyti veļapjovę ir atlikti ja darbus. Jei naudotojo fiziniai, jutiminiai arba psichiniai gebėjimai riboti, naudotojas gali dirbti tik prižiūrimas ar instrukuotas už jį atsakingo asmens.
  - Naudotojas sugeba atpažinti ir įvertinti veļapjovės keliamą pavojų.
  - Naudotojas supranta, kad yra atsakingas už nelaimingus atsitikimus ir žalą.
  - Naudotojas yra pilnametis arba turi nacionalinius teisės aktus atitinkantį profesinį pasirengimą.
  - Prieš pradėdamas dirbti veļapjovė pirmą kartą, naudotojas buvo instrukuotas STIHL prekybos atstovo arba specialisto.
  - Naudotojas nėra veikiamas alkoholio, vaistų arba narkotikų.
- ▶ Jei kilo neaiškumų, kreipkitės į artimiausią STIHL įgaliotą parduotuvę.

### 4.4 Apranga ir įranga

#### ▲ ISPEJIMAS

- Dirbant įvairūs daiktai gali būti dideliu greičiu išsviedžiami į orą. Naudotojas gali būti sužeidžiamas.
  - ▶ Dėvėkite ilgas kelnes iš atsparios medžiagos.
- Dirbant gali sukilti dulksės. Įkvėptos dulksės gali pakenkti sveikatai ir sukelti alergines reakcijas.
  - ▶ Kylant dulksėms reikia: dėvėti nuo dulkių apsaugančią kaukę.
- Netinkama apranga gali įspainioti į medžius, krūmus ir veļapjovę. Netinkamai apsirengęs naudotojas gali būti sunkiai sužeidžiamas.

- ▶ Vilkėkite priglundančius drabužius.
- ▶ Nedėvėkite šalių ir nusiimkite papuošalus.
- Valydamas, gabendamas veļapjovę ar atlikdamas jos techninės priežiūros darbus, naudotojas gali paliesti peilį. Naudotojas gali būti sužeidžiamas.
  - ▶ Mūvēkite apsaugines pirštines.
- Avėdamas netinkamą avalynę naudotojas gali paslysti. Naudotojas gali būti sužeidžiamas.
  - ▶ Avėkite patvarią, uždarą avalynę, turinčią padus su protektoriais.
- Galandant peilį gali kristi į šalį smulkios dalelės. Naudotojas gali būti sužeidžiamas.
  - ▶ Naudokite gerai priglundančius apsauginius akinius. Tinkami apsauginiai akiniai yra patikrinti pagal EN 166 standartą arba nacionalinius teisės aktus ir prekyboje jie būna atitinkamai pažymėti.
  - ▶ Mūvēkite apsaugines pirštines.

## 4.5 Darbo vieta ir aplinka

### 4.5.1 Veļapjovė

## ▲ ISPEJIMAS

- Pašaliniai asmenys, vaikai ir gyvūnai gali neatpažinti ir neįvertinti veļapjovės ir į orą išsviedžiamų daiktų keliamo pavojaus. Pašaliniai asmenys, vaikai ir gyvūnai gali būti sunkiai sužeidžiami bei gali būti padaroma materialinė žala.
  - ▶ Pašaliniai asmenys, vaikai, ir gyvūnai negali būti arti darbo zonos.
  - ▶ Reikia laikytis atstumo iki objektų.
  - ▶ Nepalikite veļapjovės be priežiūros.
  - ▶ Pasirūpinkite, kad vaikai negalėtų žaisti su veļapjove.
- Dirbdamas per lietų naudotojas gali paslysti. Naudotojui kyla sunkių sveikatos pažeidimų ar net mirties pavojus.
  - ▶ Jei lyja: nedirbkite.
- Veļapjovė neapsaugota nuo vandens. Jei dirbate lyjant arba drėgnoje aplinkoje, gali kilti elektros smūgio pavojus. Naudotojas gali susižeisti, o veļapjovė gali būti pažeista.
  - ▶ Nedirbkite lyjant ir drėgnoje aplinkoje.
  - ▶ Nepjaukite šlapios žolės.
- Elektrinės konstrukcinės veļapjovės dalys gali sukelti kibirkštis. Degioje ir sprogioje aplinkoje kibirkštys gali sukelti gaisrą ir sproгимą. Gali būti sunkiai arba mirtinai sužeidžiami žmonės bei padaroma materialinės žalos.
  - ▶ Nedirbkite degioje ir sprogioje aplinkoje.
- Už laido ilgiklio gali užkliūti asmenys. Asmenys gali nukentėti, o veļapjovė gali būti pažeista.

- ▶ Laido ilgiklį ant žemės nutieskite itin mato-mai ir lygiai.

## 4.6 Saugi būklė

### 4.6.1 Veļapjovė



- Veļapjovė saugi eksploatuoti, jei atitinka toliau pateiktus reikalavimus:
- Veļapjovė nepažeista.
  - Laido ilgiklis ir jo kištukas nepažeisti.
  - Veļapjovė švari ir sausa.
  - Valdikliai veikia ir nėra modifikuoti.
  - Peilis tinkamai primontuotas.
  - Primontuoti originalūs STIHL priedai, skirti šiai veļapjovei.
  - Priedai prijungti teisingai.

## ▲ ISPEJIMAS

- Jei yra nesaugi eksploatuoti būklė, konstrukcinės dalys ir saugos įtaisai gali tinkamai nebeveikti. Gali būti sunkiai ar net mirtinai sužalojami žmonės.
  - ▶ Dirbkite naudodami nepažeistą veļapjovę.
  - ▶ Dirbkite naudodami nepažeistą laido ilgiklį ir nepažeistą tinklo kištuką.
  - ▶ Jei veļapjovė yra nešvari arba šlapia: nuvalykite ir palikite išdžiūti veļapjovę.
  - ▶ Nemodifikuokite veļapjovės.
  - ▶ Jei valdikliai neveikia: nedirbkite su veļapjove.
  - ▶ Primontuokite originalius STIHL priedus, skirtus šiai veļapjovei.
  - ▶ Primontuokite peilį taip, kaip nurodyta šioje naudojimo instrukcijoje.
  - ▶ Priedus junkite taip, kaip aprašyta šioje naudojimo instrukcijoje arba priedo naudojimo instrukcijoje.
  - ▶ Nekiškite jokių objektų į veļapjovės angas.
  - ▶ Keiskite susidėvėjusias ar pažeistas ženklinio lenteles.
  - ▶ Jei kilo neaiškumų: kreipkitės į artimiausią STIHL įgaliotą pardavėją.

### 4.6.2 Peilis

Peilis saugus eksploatuoti, jei atitinka toliau pateiktus reikalavimus.

- Peilis ir tvirtinamos dalys nepažeistos.
- Peilis nepakeitęs formos.
- Peilis tinkamai primontuotas.
- Peilis tinkamai išgalastas.
- Peilis be nelygumų.
- Peilis tinkamai subalansuotas.
- Nepasiektas mažiausias peilio storis,  18.2.
- Peilio sudilimas nebuvo viršytas,  18.2.
- Išlaikytas galandimo kampas,  18.2.

## ▲ ISPEJIMAS

- Jei peilis nėra saugus eksploatuoti, gali atsilaisvinti ir būti nusviestas peilio dalys. Gali būti sunkiai sužeisti žmonės.
  - ▶ Dirbkite su nepažeistu peiliu ir nepažeistomis tvirtinamomis dalimis.
  - ▶ Tinkamai įmontuokite peilius.
  - ▶ Tinkamai pagaląskite peilius.
  - ▶ Jei nepasiektas mažiausias storis: peilius pakeiskite.
  - ▶ Jei viršijamas sudilimas: peilius pakeiskite.
  - ▶ paveskite subalansuoti peilius STIHL prekybos atstovui.
  - ▶ Jei kilo neaiškumų: Kreipkitės į artimiausią STIHL įgaliotą pardavėją.

### 4.7 Prijungimas prie elektros tinklo

Kontaktas su elektrai laidžiomis konstrukcinėmis dalimis gali atsirasti dėl šių priežasčių:

- pažeistas laido ilgis;
- pažeistas laido ilgakio kištukas;
- netinkamai sumontuotas kištukinis lizdas.

## ▲ PAVOJUS

- Kontaktas su elektrai laidžiomis konstrukcinėmis dalimis gali sukelti elektros smūgį. Naudojami kyla sunkių sveikatos pažeidimų ar net mirties pavojus.
  - ▶ Įsitikinkite, kad laido ilgaklis arba nuolat prijungtas elektros laidas ir jo tinklo kištukas nepažeisti.



Jei pažeistas laido ilgaklis arba nuolat prijungtas elektros tinklo laidas:

- ▶ Nelieskite pažeistos vietos.
  - ▶ Ištraukite kištuką iš kištukinio lizdo.
  - ▶ Kreipkitės į STIHL prekybos atstovą, kad šis pakeistų nuolat prijungtą elektros tinklo laidą.
- ▶ Imkite laido ilgaklį ir jo kištuką tik sausomis rankomis.
  - ▶ Įkiškite laido ilgaklio tinklo kištuką į tinkamai įmontuotą ir apsaugotą kištukinį lizdą su įžeminimo kontaktu.
  - ▶ Prijunkite vejąpovę naudodami automatinį srovės jungiklį (30 mA, 30 ms).
- Naudojant pažeistą arba netinkamą laido ilgaklį galimas elektros smūgis. Gali būti sunkiai ar net mirtinai sužalojami žmonės.
    - ▶ Naudokite tinkamo skerspūvio pločio laido ilgaklį,  18.
    - ▶ Naudokite nuo drėgmės apsaugotą ir lauke naudoti pritaikytą laido ilgaklį.

## ▲ ISPEJIMAS

- Netinkama tinklo įtampa ar dažnis darbo metu gali sukelti viršįtampį vejąpovėje. Vejąpovė gali būti pažeidžiama.
    - ▶ Įsitikinkite, kad elektros srovės tinklo įtampa ir dažnis atitinka vejąpovės specifikacijų lentelėje pateiktus duomenis.
  - Prie šakotuvo su keliais kištukiniais lizdais prijungus kelis elektrinius įrenginius, dirbant gali būti per daug apkraunamos konstrukcinės dalys. Elektrinės konstrukcinės dalys gali įkaisti ir sukelti gaisrą. Gali būti sunkiai arba mirtinai sužeidžiami žmonės bei padaroma materialinė žalos.
    - ▶ Junkite vejąpovę prie atskiro kištukinio lizdo.
    - ▶ Nejunkite vejąpovės prie šakotuvų su keliais kištukiniais lizdais.
  - Neteisingai nutiestas laido ilgaklis gali būti pažeidžiamas, o asmenys gali už jo užkliūti. Asmenys gali nukentėti, o laido ilgaklis gali būti pažeidžiamas.
    - ▶ Nutieskite laido ilgaklį taip, kad vejąpovė jo neliestų.
    - ▶ Nutieskite ir pažymėkite laido ilgaklį, kad asmenys už jo neužkliūtų.
    - ▶ Nutieskite laido ilgaklį, kad jis nebūtų įtemptas arba susipynęs.
    - ▶ Nutieskite laido ilgaklį taip, kad jo nebūtų galima pažeisti, sulenkti, sutraiškyti arba nutrinti.
  - ▶ Saugokite laido ilgaklį nuo karščio, aliejaus ir chemikalų.
  - ▶ Nutieskite laido ilgaklį ant sauso pagrindo.
- Dirbant laido ilgaklis įšyla. Jei šilumai nėra kur išsisklaidyti, ji gali sukelti gaisrą.
    - ▶ Jei naudojamas būgnas laidui suvynioti: visiškai nuvyniokite laidą.

### 4.8 Darbas

## ▲ ISPEJIMAS

- Tam tikrose situacijose naudotojas negali dirbti susikonzentravęs. Naudotojas gali užkliūti, nugriūti ir sunkiai susižeisti.
  - ▶ Dirbkite ramiai ir apgalvotai.
  - ▶ Jei apšvietimo ir matomumo sąlygos yra prastos: Nedirbkite su vejąpove.
  - ▶ Valdykite vejąpovę tik patys.
  - ▶ Saugokitės galimų kliūčių.
  - ▶ Neapverskite vejąpovės.
  - ▶ Dirbkite stovėdami ant dirvos ir laikykite pusiausvyrą.
  - ▶ Pasireiškus nuovargio požymiams: padarykite darbo pertrauką.



- ▶ Pjaunant žolę nuokalnėse: pjaukite skersai šlaito.
- ▶ Nedirbkite didesnėse nei 25° (46,6 %) nuokalnėse.
- Naudotojas gali įsijpauti į besisukančią peilį. Naudotojui kyla sunkių sveikatos pažeidimų pavojus.



- ▶ Nelieskite besisukančio peilio.
- ▶ Jei peilis užsiblokavo dėl į jį patekusio daikto: vejąplovę išjunkite, o laido ilgiklio sankabą ištraukite iš vejąplovės kištuko. Tik tuomet pašalinkite blokavusį daiktą.
- Jei vejąplovė dirbant pradeda neįprastai veikti, vejąplovę gali būti nebesaugi eksploatuoti. Žmonėms kyla sunkių sužeidimų ir materialinės žalos pavojus.
  - ▶ Baikite darbą, vejąplovę išjunkite, laido ilgiklio sankabą ištraukite iš vejąplovės kištuko ir kreipkitės į STIHL prekybos atstovą.
- Dirbant vejąplovė gali sukelti vibracijas.
  - ▶ Mūvėkite apsaugines pirštines.
  - ▶ Darykite darbo pertraukas.
  - ▶ Pasireiškus kraujotakos sutrikimams: Kreipkitės į gydytoją.
- Jei dirbant peilis kliudo pašalinį daiktą, jis arba jo dalys gali būti sugadinamos arba gali būti dideliu greičiu išsviedžiamos į orą. Gali būti sužeisti žmonės ir padaroma materialinė žala.
  - ▶ Pašalinkite pašalinius daiktus iš darbo zonos.
- Atleidus pjovimo režimo jungimo rankeną, peilis dar kurį laiką sukasi. Gali būti sunkiai sužeisti žmonės.
  - ▶ Palaukite, kol peilis nustos sukstis.
- Besisukančiam peiliui kliudžius kietą daiktą, gali kilti kibirkščių. Degioje aplinkoje kibirkštys gali sukelti gaisrą. Gali būti sunkiai arba mirtinai sužeidžiami žmonės bei padaroma materialinės žalos.
  - ▶ Nedirbkite degioje aplinkoje.
- Nesaugiai ant nuokalnės pastatyta vejąplovė gali nuriedėti. Gali būti sužeisti žmonės ir padaroma materialinė žala.
  - ▶ Paleiskite vejąplovę iš rankų tik tuomet, kai ji stovi ant lygaus paviršiaus ir negali nuriedėti.
- Prie valdymo rankenos pritvirtinus daiktų, vejąplovę gali apvirsti dėl papildomo svorio. Gali būti sužeisti žmonės ir padaroma materialinė žala.
  - ▶ Netvirtinkite prie valdymo rankenos jokių daiktų.

## ▲ PAVOJUS

- Jei dirbama aplinkoje, kurioje yra elektros laidų, peilis gali kliudyti elektros laidus ir juos pažeisti. Naudotojui kyla sunkių sveikatos pažeidimų ar net mirties pavojus.
  - ▶ Nedirbkite šalia elektros linijų.
- Dirbant perkūnijos metu, naudotoją gali nutrenkti žaibas. Naudotojui kyla sunkių sveikatos pažeidimų ar net mirties pavojus.
  - ▶ Kilus audrai: Nedirbkite.

## 4.9 Pernešimas

### 4.9.1 Gabenimas

## ▲ ISPEJIMAS

- Gabenama vejąplovė gali apvirsti arba judėti. Gali būti sužeisti žmonės ir padaroma materialinė žala.
  - ▶ Vejąplovę išjunkite, o laido ilgiklio sankabą ištraukite iš vejąplovės kištuko.
  - ▶ Palaukite, kol peilis nustos sukstis.
  - ▶ Įtvirtinkite vejąplovę įtempiamaisiais diržais, dirželiais arba tinklu, kad ji neapvirstų ir negalėtų pajudėti.

## 4.10 sandėliuojate

### 4.10.1 Laikymas

## ▲ ISPEJIMAS

- Vaikai gali neatpažinti ir neįvertinti vejąplovės keliamo pavojaus. Vaikai gali sunkiai susižeisti.
  - ▶ Ištraukite laido ilgiklio kištuką iš kištukinio lizdo.
  - ▶ Ištraukite laido ilgiklio sankabą iš vejąplovės kištuko.
  - ▶ Vejąplovę laikykite vaikams nepasiekiamoje vietoje.
- Vejąplovės elektros kontaktai ir metalinės konstrukcinės dalys gali rūdyti dėl drėgmės. Vejąplovė gali būti pažeidžiama.
  - ▶ Ištraukite laido ilgiklio kištuką iš kištukinio lizdo.
  - ▶ Ištraukite laido ilgiklio sankabą iš vejąplovės kištuko.
  - ▶ Laikykite vejąplovę švarioje ir sausoje vietoje.
- Ant pagrindo su nuolydžiu laikoma vejąplovė gali nuriedėti. Gali būti sužeisti žmonės ir padaroma materialinė žala.
  - ▶ Laikykite vejąplovę tik ant lygaus pagrindo.

## 4.11 Valymo, techninės priežiūros ir remonto darbai

### ▲ ISPEJIMAS

- Jei valymo, techninės priežiūros ar remonto darbai atliekami neištraukus tinklo kištuko iš kištukinio lizdo, vejapjovė gali netyčia įsijungti. Žmonėms kyla sunkių sužeidimų ir materialinės žalos pavojus.



- ▶ Ištraukite laido ilgiklio kištuką iš kištukinio lizdo.

- ▶ Ištraukite laido ilgiklio sankabą iš vejapjovės kištuko.
- ▶ Palaukite, kol peilis nustos sukintis.
- Stiprūs plovikliai, valant naudojama vandens srovė arba smailūs daiktai gali pažeisti vejapjovę arba peilį. Netinkamai valant vejapjovę ir peilį, gali sutrikti konstrukcinių dalių ir saugos įtaisų veikimas. Gali būti sunkiai sužeisti žmonės.
  - ▶ Valykite vejapjovę ir peilius taip, kaip nurodyta šioje naudojimo instrukcijoje.
- Netinkamai atliekant vejapjovės arba peilio techninės priežiūros ar remonto darbus, gali sutrikti konstrukcinių dalių ir saugos įtaisų veikimas. Gali būti sunkiai ar net mirtinai sužalojami žmonės.
  - ▶ Patys neatlikite techninės priežiūros ir nerenovuokite vejapjovės.
  - ▶ Jei reikia atlikti vejapjovės techninės priežiūros arba remonto darbus, kreipkitės į artimiausią STIHL įgaliotą pardavėją.
  - ▶ Atlikite peilio techninės priežiūros darbus taip, kaip nurodyta šioje naudojimo instrukcijoje.
- Valydamas peilį, atlikdamas jo techninės priežiūros arba remonto darbus, naudotojas gali įsijauti į aštrias pjovimo briaunas. Naudotojas gali būti sužeidžiamas.
  - ▶ Mūvėkite apsaugines pirštines.
- Galandamas peilis gali įkaisti. Naudotojas gali nusideginti.
  - ▶ Palaukite, kol peilis atvės.
  - ▶ Mūvėkite apsaugines pirštines.
- Peilį ant vejapjovės galima judėti net tada, kai variklis yra išjungtas. Atliekant peilio techninę priežiūrą, naudotojas gali būti sužeistas judančiu peiliu.
  - ▶ Dirbkite atsargiai.
  - ▶ Mūvėkite apsaugines pirštines.
- Peilis ant vejapjovės yra judantis. Atliekant peilio techninę priežiūrą, naudotojas gali

suspausti pirštus tarp judančio peilio ir fiksuotų vejapjovės dalių.

- ▶ Dirbkite atsargiai.
- ▶ Mūvėkite apsaugines pirštines.

## 5 Vejapjovės paruošimas naudoti

### 5.1 Vejapjovės paruošimas naudoti

Kiekvieną kartą, prieš pradėdant darbus, reikia atlikti tokius veiksmus:

- ▶ Nuimkite pakavimo medžiagą ir transportavimo apsaugas.
- ▶ Įsitinkinkite, kad šios dalys yra saugios būklės:
  - vejapjovė, **1** 4.6.1.
  - peilis, **1** 4.6.2;
- ▶ Nuvalykite vejapjovę, **1** 14.2.
- ▶ Patikrinkite peilius, **1** 9.2.
- ▶ Sumontuokite valdymo rankeną, **1** 6.1
- ▶ Atlenkite valdymo rankeną, **1** 6.2.1.
- ▶ Prijunkite vejapjovės kištuką prie laido ilgiklio, **1** 7.1.
- ▶ Laido ilgiklio kištuką įkiškite į lengvai pasiekiamą kištukinį lizdą.
- ▶ Jei reikia pjauti žolę ir surinkti nupjautą žolę į žolės surinkimo dėžę, prikabinkite žolės surinkimo dėžę, **1** 6.3.2.
- ▶ Jei reikia pjauti žolę ir nupjauta žolė turi būti išmetama gale, nukabinkite žolės surinkimo dėžę, **1** 6.3.3.
- ▶ Nustatykite pjovimo aukštį, **1** 10.2.
- ▶ Patikrinkite valdymo elementus, **1** 9.1.
- ▶ Jei negalima atlikti šių veiksmų: nenaudokite vejapjovės ir kreipkitės į STIHL prekybos atstovą.

## 6 Vejapjovės surinkimas

### 6.1 Valdymo rankenos montavimas

- ▶ Įsjunkite vejapjovę.
- ▶ Ištraukite laido ilgiklio sankabą iš vejapjovės kištuko.
- ▶ Pastatykite vejapjovę ant lygaus paviršiaus.

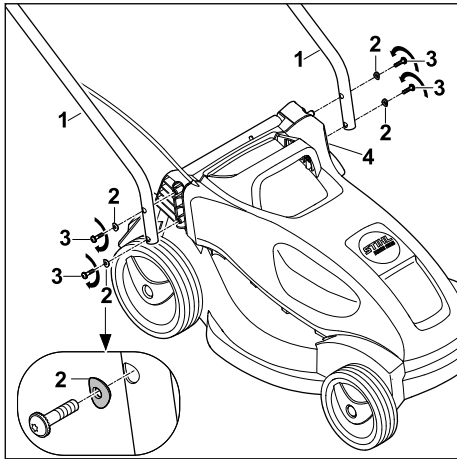

- ▶ Valdymo rankenos apatinės dalis (1) ant vejapjovės laikykite taip, kad sutaptų kiaurymės.
- ▶ Varžtus (3) kartu su poveržlėmis (2) iš išorės į vidų stumkite pro kiaurymes ant valdymo rankenos apatinės dalies (1) ir ant vejapjovės (4), įsukite ir priveržkite. Abi valdymo rankenos apatinės dalys (1) yra pritvirtintos prie vejapjovės (4).
- ▶ Valdymo rankenos viršutinę dalį galima sumontuoti 2 aukščiuose (a,b).

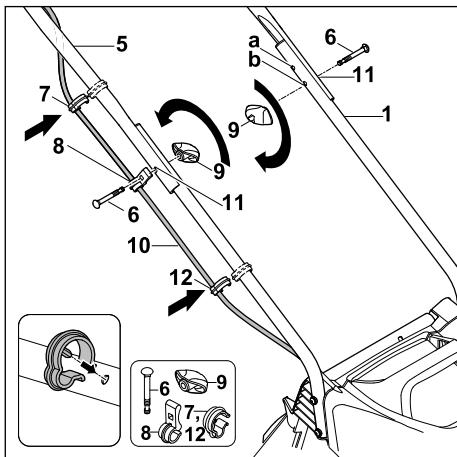

- ▶ Valdymo rankenos viršutinę dalį (5) ant valdymo rankenos apatinės dalies (1) laikykite taip, kad kiaurymės sutaptų.
- ▶ Įkiškite laidą (10) į laido spaustuką (8).
- ▶ Toje pusėje, kurioje yra laidas, stumkite varžtą (6) iš išorės į vidų pro laido spaustuko (8) kiaurymes (11), valdymo rankenos viršu-

tinę dalį (5) ir valdymo rankenos apatinę dalį (1).

- ▶ Kitoje pusėje stumkite varžtą (6) iš išorės į vidų pro valdymo rankenos viršutinės dalies (5) ir valdymo rankenos apatinės dalies (1) kiaurymes (11).
- ▶ Pasukamą rankeną (9) užmaukite abejuose pusėse ant varžtų (6) ir įsukite. Valdymo rankenos viršutinė dalis (5) yra tvirtai sujungta su valdymo rankenos apatine dalimi (1).
- ▶ Įkiškite laidą (10) į laido spaustuką (7).
- ▶ Nuspauskite ir užfiksuokite laido spaustuką (7) ant valdymo rankenos viršutinės dalies (5).
- ▶ Įkiškite laidą (10) į laido spaustuką (12).
- ▶ Nuspauskite ir užfiksuokite laido spaustuką (12) ant valdymo rankenos apatinės dalies (1).

Valdymo rankenos vėl nuimti nebereikia.

## 6.2 Valdymo rankenos atlenkimas ir sulenkimas

### 6.2.1 Valdymo rankenos atlenkimas

- ▶ Išjunkite vejapjovę.
- ▶ Ištraukite laido ilgiklio sankabą iš vejapjovės kištuko.
- ▶ Pastatykite vejapjovę ant lygaus paviršiaus.

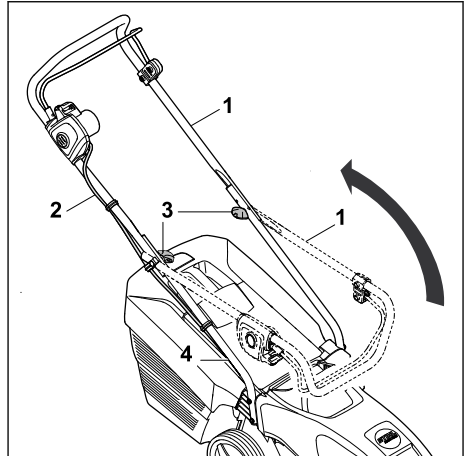

- ▶ Atlenkite valdymo rankenos viršutinę dalį (1) atgal ir laikykite viena ranka. Atkreipkite dėmesį į tai, kad nebūtų pažeistas laidas (2).
- ▶ Tvirtai prisukite pasukamas rankenas (3). Valdymo rankenos viršutinė dalis (1) turi būti tvirtai sujungta su valdymo rankenos apatine dalimi (4).

## 6.2.2 Valdymo rankenos užlenkimas

Valdymo rankeną galite užlenkti, kad sutaupytumėte vietos gabendami ir laikydami vejaplovę.

- ▶ Išjunkite vejaplovę.
- ▶ Ištraukite laido ilgiklio sankabą iš vejaplovės kištuko.
- ▶ Pastatykite vejaplovę ant lygaus paviršiaus.

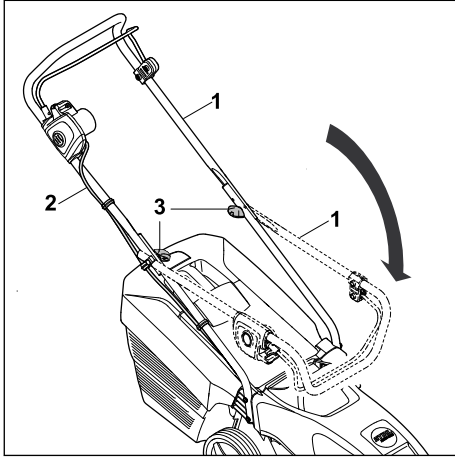

- ▶ Pasukamas rankenas (3) atsukite tiek, kad jos laisvai suktųsi.
- ▶ Atlenkite valdymo rankenos viršutinę dalį (1) į priekį ir įsitikinkite, kad nepažeidėte laido (2).

## 6.3 Žolės surinkimo dėžės surinkimas, užkabimas ir nukabinimas

### 6.3.1 Žolės surinkimo dėžės surinkimas

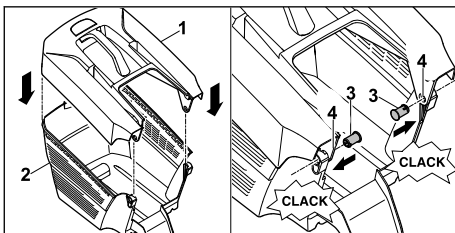

- ▶ Žolės surinkimo dėžės viršutinę dalį (1) uždėkite ant žolės rinktuvo krepšio apatinės dalies (2).
- ▶ Į vidų per kiaurymes (4) įstumkite varžtus (3).
- ▶ Paspauskite žolės surinkimo dėžės viršutinę dalį (1) žemyn. Žolės rinktuvo krepšio viršutinėje dalyje pasigirsta spragtelėjimas.

## 6.3.2 Žolės surinkimo dėžės prikabinimas

- ▶ Išjunkite vejaplovę.
- ▶ Ištraukite laido ilgiklio sankabą iš vejaplovės kištuko.
- ▶ Pastatykite vejaplovę ant lygaus paviršiaus.

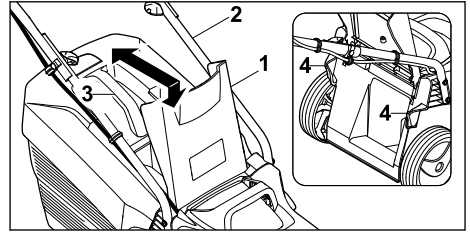

- ▶ Atidarykite ir prilaikykite žolės išmetimo įrenginio dangtį (1).
- ▶ Suimkite žolės surinkimo dėžę (2) už rankenos (3) ir užkabinkite kablius ant laikiklių (4).
- ▶ Uždėkite žolės išmetimo įrenginio dangtį (1) ant žolės surinkimo dėžės (2).

## 6.3.3 Žolės surinkimo dėžės nukabinimas

- ▶ Išjunkite vejaplovę.
- ▶ Ištraukite laido ilgiklio sankabą iš vejaplovės kištuko.
- ▶ Pastatykite vejaplovę ant lygaus paviršiaus.
- ▶ Atidarykite ir prilaikykite žolės išmetimo įrenginio dangtį.
- ▶ Nuimkite žolės surinkimo dėžę keldami už rankenos aukštyn.
- ▶ Uždarykite žolės išmetimo įrenginio dangtį.

# 7 Vejaplovės prijungimas prie elektros

## 7.1 Vejaplovės prijungimas prie elektros

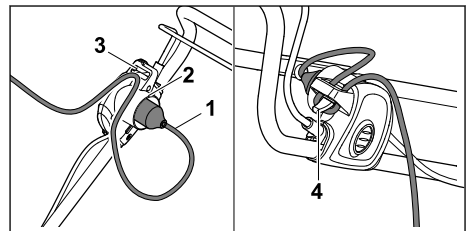

- ▶ Laido ilgiklio (1) sankabą įkiškite į vejaplovės kištuką (2).
- ▶ Laido kilpą traukite per angą (3).
- ▶ Laido kilpą pritvirtinkite prie kablo (4). Laidų jungtis apsaugota nuo traukimo.
- ▶ Laido ilgiklio tinklo kištuką įkiškite į tinkamai įmontuotą kištukinį lizdą.

## 8 Vejapjovės įjungimas ir išjungimas

### 8.1 Vejapjovės įjungimas

- ▶ Įsitinkinkite, kad laido ilgiklis nutiestas taip, kad matytumėte, ir visada yra už vejapjovės.
- ▶ Neapverskite vejapjovės.
- ▶ Pastatykite vejapjovę ant lygaus paviršiaus.

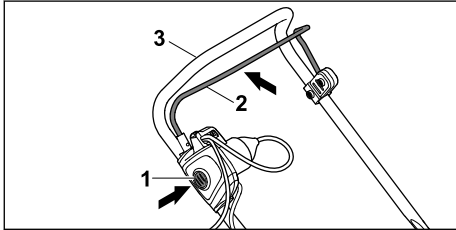

- ▶ Dešine ranka paspauskite blokavimo mygtuką (1) ir laikykite nuspaudę.
- ▶ Traukite iki galo kaire ranka valdymo rankenos (3) link jungimo rankeną (2) ir laikykite taip, kad nykštys apimtų valdymo rankeną (3). Peilis sukasi.
- ▶ Atleiskite blokavimo mygtuką (1).
- ▶ Taip laikykite dešine ranka valdymo rankeną ir jungimo rankeną (2), kad nykštys apimtų valdymo rankeną (3).

### 8.2 Vejapjovės išjungimas

- ▶ Paleiskite jungimo rankeną.
- ▶ Palaukite, kol nustos sukis peilis.
- ▶ Jei peilis ir toliau sukasi: laido ilgiklio sankabą ištraukite iš vejapjovės tinklo kištuko ir kreipkitės į STIHL prekybos atstovą. Vejapjovė sugedusi.

## 9 Vejapjovės patikra

### 9.1 Valdymo elementų patikra

#### Blokavimo mygtukas ir jungimo rankena

- ▶ Išjunkite vejapjovę.
- ▶ Ištraukite laido ilgiklio sankabą iš vejapjovės kištuko.
- ▶ Paspauskite ir vėl atleiskite blokavimo mygtuką.
- ▶ Traukite iki galo valdymo rankenos link jungimo rankeną ir vėl atleiskite.
- ▶ Jei blokavimo mygtukas arba jungimo rankena sunkiai juda arba negrįžta į pradinę padėtį, nenaudokite vejapjovės ir kreipkitės į STIHL prekybos atstovą. Blokavimo mygtukas arba jungimo rankena sugedusi.



#### Vejapjovės įjungimas

- ▶ Naudodami laido ilgiklį, vejapjovę prijunkite prie kištukinio lizdo.
- ▶ Dešine ranka spauskite blokavimo mygtuką ir laikykite nuspaudę.
- ▶ Traukite iki galo kaire ranka valdymo rankenos link jungimo rankeną ir taip laikykite, kad nykštys apimtų valdymo rankeną. Peilis sukasi.
- ▶ Jei peilis nesisuka: vejapjovę išjunkite, laido ilgiklio sankabą ištraukite iš vejapjovės kištuko ir kreipkitės į STIHL prekybos atstovą. Vejapjovė sugedusi.
- ▶ Atleiskite blokavimo mygtuką ir jungimo rankeną. Peilis per trumpą laiką nustos sukis.
- ▶ Jei peilis ir toliau sukasi: laido ilgiklio sankabą ištraukite iš vejapjovės tinklo kištuko ir kreipkitės į STIHL prekybos atstovą. Vejapjovė sugedusi.

### 9.2 Peilių patikra

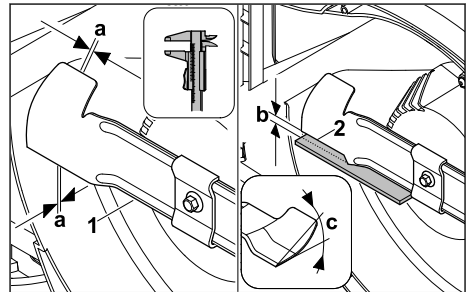
- ▶ Išjunkite vejapjovę.
- ▶ Ištraukite laido ilgiklio sankabą iš vejapjovės kištuko.
- ▶ Vejapjovę paverskite ant šono ir padėkite,  14.1.



- ▶ Išmatuokite:
  - storį a,
  - sudilimą b
  - galandimo kampą c.
- ▶ Storį (a) keliose peilio (1) vietose patikrinkite slankmačiu. Jei nepasiektas mažiausias storis: peilius pakeiskite,  18.2.
- ▶ Prie priekinės peilio briaunos pridėkite liniuotę (2) ir išmatuokite sudilimą (b). Jei viršijamas sudilimas: peilius pakeiskite,  18.2.
- ▶ Jei neišlaikytas galandimo kampas (c): pagaląskite peilius,  18.2.
- ▶ Jei kilo neaiškumų: kreipkitės į artimiausią STIHL įgaliotą pardavėją.

## 10 Darbas vejapjove

### 10.1 Vejapjovės laikymas ir valdymas

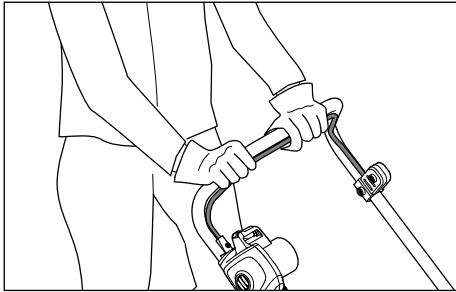

- ▶ Laikykite abiem rankomis valdymo rankeną, kad nykščiai ją apimtų.

### 10.2 Pjovimo aukščio nustatymas

Galima nustatyti 5 skirtingus pjovimo aukščius:

- 25 mm – 1 padėtis
- 35 mm – 2 padėtis
- 45 mm – 3 padėtis
- 50 mm – 4 padėtis
- 60 mm – 5 padėtis

Padėtys nurodytos ant vejapjovės.

#### Pjovimo aukščio nustatymas

- ▶ Išjunkite vejapjovę. Peilis turi nesisukti.
- ▶ Pastatykite vejapjovę ant lygaus paviršiaus.

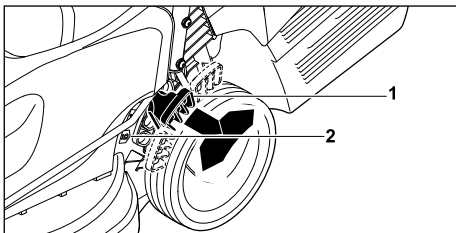

- ▶ Laikykite vejapjovę už rankenos.
- ▶ Spauskite svirtį į išorę (1) ir laikykite nuspausta.
- ▶ Pakelkite arba nuleiskite vejapjovę į norimą padėtį. Esamą pjovimo aukštį galima matyti pjovimo aukščio matuoklyje (2).
- ▶ Atleiskite svirtį (1). Vejapjovė užsifiksuoja.

### 10.3 Pjovimas



- ▶ Lėtai stumkite vejapjovę į priekį kontroliuodami jos judėjimą.
- ▶ Jei pjovimo metu pataikėte į pašalinį daiktą ir peilis užsiblokavo:
  - ▶ Išjunkite vejapjovę.
  - ▶ Ištraukite laido ilgiklio sankabą iš vejapjovės kištuko.
  - ▶ Įsitikinkite, kad visos judančios dalys visiškai sustojo.
  - ▶ Patikrinkite vejapjovę.
- ▶ Jei reikalingas remontas: kreipkitės į artimiausią STIHL įgaliotą pardavėją.
- ▶ Jei vejapjovė ima stipriai vibruoti:
  - ▶ išjunkite vejapjovę.
  - ▶ Ištraukite laido ilgiklio sankabą iš vejapjovės kištuko.
  - ▶ Patikrinkite vejapjovę.
  - ▶ Patikrinkite, ar visos varžlės, sraigčiai ir varžtai yra priveržti.
  - ▶ Jei reikalingas remontas: kreipkitės į artimiausią STIHL įgaliotą pardavėją.

### 10.4 Žolės surinkimo dėžės ištuštinimas

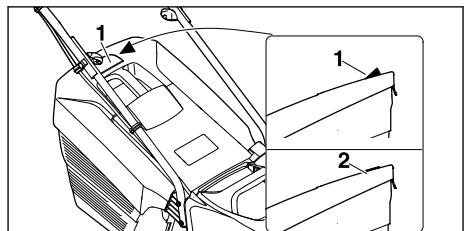



Peilio sukuriamas oro srautas pakelia žolės pripildymo matuoklį (1). Žolės surinkimo dėžei prisipildžius, oro srautas sustoja. Jei oro srautas per silpnas, žolės pripildymo matuoklis (2) grįžta į rimties būseną. Tai reiškia, kad reikia ištuštinti žolės surinkimo dėžę.

Netricdomas žolės pripildymo matuoklio veikimas pasiekiamas, tik esant optimaliam oro srautui. Išoriniai veiksniai, tokie kaip šlapia, tanki ar aukšta žolė, žemi pjovimo lygiai, nešvarumai ar pan., gali turėti neigiamos įtakos oro srautui ir žolės pripildymo matuoklio veikimui.

- ▶ Jei žolės pripildymo matuoklis grįžo į rimties būseną: Ištuštinkite žolės surinkimo dėžę.
- ▶ Išjunkite vejąpovę.
- ▶ Ištraukite laido ilgiklio sankabą iš vejąpovės kištuko.
- ▶ Nukabinkite žolės surinkimo dėžę.

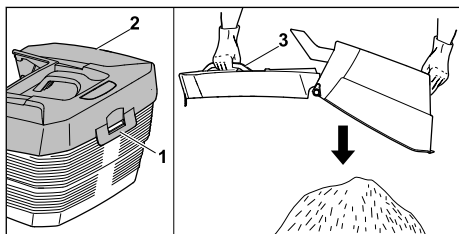

- ▶ Atidarykite fiksatorių (1).
- ▶ Atlenkite ir laikykite atlenktą žolės rinktuvo krepšio viršutinę dalį (2) už rankenos (3).
- ▶ Laikykite kita ranka už apatinės rankenos.
- ▶ Ištuštinkite žolės surinkimo dėžę.
- ▶ Uždarykite žolės surinkimo dėžę.
- ▶ Prikabinkite žolės surinkimo dėžę.

## 11 Po darbo

### 11.1 Atlikus darbus

- ▶ Išjunkite vejąpovę.
- ▶ Ištraukite laido ilgiklio sankabą iš vejąpovės kištuko.
- ▶ Pastatykite vejąpovę ant lygaus paviršiaus.
- ▶ Jei vejąpovė yra šlapia: nusauskite vejąpovę.
- ▶ Nuvalykite vejąpovę.

## 12 Penešimas

### 12.1 Vejąpovės gabenimas

- ▶ Jei vejąpovė perkeliama į pjaunamą plotą ir iš jo:
  - ▶ išjunkite vejąpovę. Peilis turi nesisukti.
  - ▶ Ištraukite laido ilgiklio sankabą iš vejąpovės kištuko.

- ▶ Jei vejąpovę reikia paversti gabeniui kitais paviršiais nei žolė:
  - ▶ išjunkite vejąpovę. Peilis turi nesisukti.
  - ▶ Ištraukite laido ilgiklio sankabą iš vejąpovės kištuko.

### Vejąpovės stūmimas

- ▶ Lėtai stumkite vejąpovę į priekį kontroliuodami jos judėjimą.

### Vejąpovės nešimas

- ▶ Mūvėkite apsaugines pirštines.

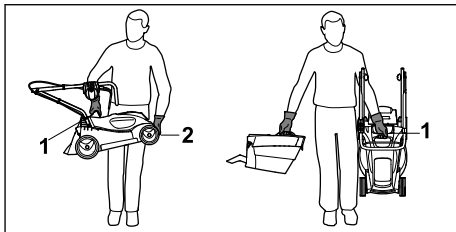

- ▶ Jei nešama tik vejąpovė:
  - ▶ užlenkite valdymo rankeną.
  - ▶ Laikykite vejąpovę viena ranka paėmę už gabeniimo rankenos (1), kita ranka – už korpuso (2).
  - ▶ Pakelkite vejąpovę ir neškite.
- ▶ Jei vienu metu reikia nešti vejąpovę ir žolės surinkimo dėžę:
  - ▶ Vejąpovę laikykite viena ranka paėmę už gabeniimo rankenos (1).
  - ▶ Vejąpovę pakelkite ir neškite šone nuo sąvės.

### Vejąpovės gabenimas transporto priemonėje

- ▶ Įtvirtinkite pastatytą vejąpovę taip, kad ji neapvirstų ir negalėtų judėti.

## 13 sandėliuojate

### 13.1 Vejąpovės laikymas

- ▶ Išjunkite vejąpovę.
- ▶ Ištraukite laido ilgiklio sankabą iš vejąpovės kištuko.
- ▶ Palaukite, kol vejąpovė atvės.
- ▶ Atlaisvinkite žolės surinkimo dėžę.
- ▶ Pastatykite vejąpovę ant lygaus paviršiaus.
- ▶ Nustatykite transportavimo poziciją.
- ▶ Vejąpovę laikykite taip, kad atitiktų toliau pateiktus reikalavimus.
  - Laikykite vejąpovę vaikams nepasiekiamoje vietoje.
  - Vejąpovė švari ir sausa.

## 14 Valymas

### 14.1 Vejapjovės valymo padėties nustatymas

- ▶ Išjunkite vejapjovę. Peilis turi nesisukti.
- ▶ Ištraukite laido ilgiklio sankabą iš vejapjovės kištuko.
- ▶ Pastatykite vejapjovę ant lygaus paviršiaus.
- ▶ Nukabinkite žolės surinkimo dėžę.

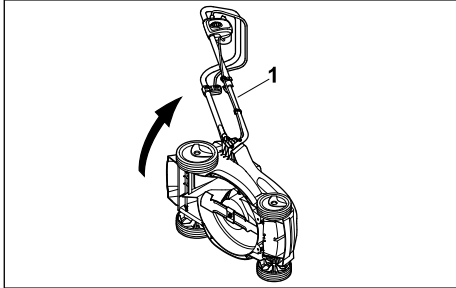

- ▶ Vejapjovę laikydami už valdymo rankenos (1) paverskite ant šono ir padėkite.

### 14.2 Vejapjovės valymas

- ▶ Išjunkite vejapjovę. Peilis turi nesisukti.
- ▶ Ištraukite laido ilgiklio sankabą iš vejapjovės kištuko.
- ▶ Palaukite, kol vejapjovė atvės.
- ▶ Išvalykite vejapjovę drėgna šluoste.
- ▶ Išvalykite žolės išmetimo kanalą minkštu šepetėliu arba drėgna šluoste.
- ▶ Teptuku arba švelniu šepetėliu nuvalykite vejapjovės elektros kontaktus. Sritį aplink peilį ir peilį išvalykite medine lazdele, minkštu šepetėliu arba drėgna šluoste.

#### PRANESIMAS

- Valymas aukšto slėgio valymo įrenginiu arba vandens srove gali sugadinti įrenginį.
  - ▶ Nevalykite įrenginio aukšto slėgio valymo įrenginiu arba vandens srove.

## 15 Priežiūra

### 15.1 Techninės priežiūros intervalas

Techninės priežiūros intervalas priklauso nuo aplinkos ir darbo sąlygų. STIHL rekomenduoja laikytis toliau pateikto techninės priežiūros intervalo:

#### Kartą per metus

- ▶ Paveskite vejapjovės techninės priežiūros darbus atlikti STIHL prekybos atstovui.

### 15.2 Peilio išmontavimas ir įmontavimas

#### 15.2.1 Peilio išmontavimas

- ▶ Išjunkite vejapjovę.
- ▶ Ištraukite laido ilgiklio sankabą iš vejapjovės kištuko.
- ▶ Vejapjovę paverskite ant šono ir padėkite.

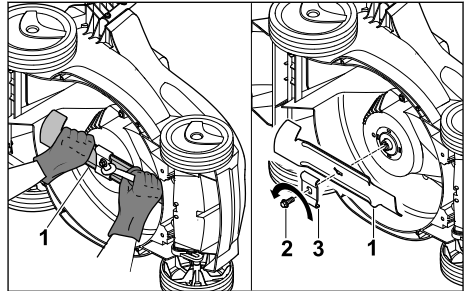

- ▶ Laikykite pjovimo peilį (1) viena ranka.
- ▶ Išsukite varžtą (2) sukdami rodyklės kryptimi ir nuimkite kartu su griebtuvu (3).
- ▶ Nuimkite peilį (1).
- ▶ Išimkite varžtą (2) ir griebtuvą (3). Sumontuodami peilį (1) naudokite naują varžtą ir naują griebtuvą.

#### 15.2.2 Peilio įmontavimas

- ▶ Išjunkite vejapjovę.
- ▶ Ištraukite laido ilgiklio sankabą iš vejapjovės kištuko.
- ▶ Vejapjovę paverskite ant šono ir padėkite.

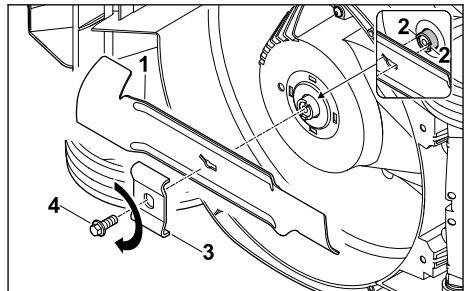

- ▶ Nuvalykite atraminį peilio paviršių ir peilio įvorę.
- ▶ Peilį (1) uždėkite ant peilio įvorės taip, kad į viršų išlenkti sparneliai būtų nukreipti aukštyn.
- ▶ Peilio įvorės kreipiamuosius kaiščius (2) įkiškite į peilio angas.
- ▶ Laikykite peilį (1) ranka ir užmaukite naują griebtuvą (3).

- ▶ Paskirstykite ant peilio naujo varžto (4) sriegio sriegių fiksavimo klijų „Loctite 243“.
- ▶ Įsukite varžtą (4) ir 15 - 20 priveržkite Nm.

## 15.3 Peilio galandimas ir balansavimas

Reikia nemažai pasipraktikuoti norint tinkamai pagaląsti ir subalansuoti peilį.

STIHL rekomenduoja pavesti peilį pagaląsti ir subalansuoti STIHL prekybos atstovui.

Dabartinius prekybos atstovų adresus, esant atinkamai STIHL valstybės atstovybei, galima rasti [www.stihl.com](http://www.stihl.com).



### ISPEJIMAS

- Peilio pjovimo briaunos aštrios. Naudotojas gali įsijauti.
  - ▶ Mūvėkite apsaugines pirštines.
- ▶ Išjunkite vejąpovę.
- ▶ Ištraukite laido ilgiklio sankabą iš vejąpovės kištuko.

- ▶ Pastatykite vejąpovę.
- ▶ Išmontuokite peilius.
- ▶ Pagaląskite peilius. Galąsdami išlaikykite tikslų galandimo kampą, peilį ataušinkite,  18.2. Galandamas peilis neturi pamėlynuoti.
- ▶ Įmontuokite peilius.
- ▶ Jei kilo neaiškumų, Kreipkitės į artimiausią STIHL įgaliotą pardavėją.

## 16 Remontas







### 16.1 Vejąpovės remontas

Naudotojas pats negali remontuoti vejąpovės ir peilio.

- ▶ Jei vejąpovė pažeista, nenaudokite vejąpovės ar peilio ir kreipkitės į STIHL prekybos atstovą.
- ▶ Jei nurodomieji užrašai nebeįskaitomi arba pažeisti, paveskite STIHL prekybos atstovui nurodomuosius užrašus pakeisti.

## 17 Gedimų šalinimas

### 17.1 Vejąpovės gedimų šalinimas

Sutrikimas	Priežastis	Taisomieji veiksmai
Ijungiant vejąpovę nepaleidžiama.	Neįkištas laido ilgiklio kištukas arba sankaba.	▶ Įkiškite laido ilgiklio kištuką arba sankabą,  7.
	Suveikė laido apsaugos jungiklis (saugiklis) arba FI apsauginis išjungiklis. Srovės grandinė per daug apkrauta arba sugedusi.	▶ Ieškokite suveikimo priežasties ir ją pašalinkite. Įjunkite laido apsaugos jungiklį (saugiklį) arba FI apsauginį išjungiklį. ▶ Atjunkite kitus, prie tos pačios srovės grandinės prijungtus, elektrą naudojančius įrenginius.
	Nepakankamai apsaugotas kištukinis lizdas.	▶ Laido ilgiklio kištuką įkiškite į tinkamai apsaugotą kištukinį lizdą,  18.
	Netinkamas laido ilgiklio skersmuo.	▶ Naudokite tinkamo skersmens laido ilgiklį,  18.
	Per ilgas laido ilgiklis.	▶ Naudokite tinkamo ilgio laido ilgiklį,  18.
	Variklis perkaito.	▶ Nuvalykite vejąpovę,  14. ▶ Palaukite, kol vejąpovė atvės.
	Per didelis peilio pasipriešinimas.	▶ Nustatykite didesnį pjovimo aukštį,  10.2. ▶ Įjunkite vejąpovę vietoje, kur žemesnė žolė.
	Sritis prie peilio užsikimšusi.	▶ Nuvalykite vejąpovę,  14.
	Variantas atskiroms šalinis (Jungtinė Karalystė): Kištuke sugedęs saugiklis.	▶ Pakeiskite kištuko saugiklį.
	Eksploatuojama vejąpovė išsijungia.	Ištrauktas laido ilgiklio kištukas arba sankaba.

Sutrikimas	Priežastis	Taisomieji veiksmai
	Suveikė laido apsaugos jungiklis (saugiklis) arba FI apsauginis išjungiklis. Srovės grandinė per daug apkrauta arba sugedusi.	<ul style="list-style-type: none"> <li>▶ Ieškokite suveikimo priežasties ir ją pašalinkite. Įjunkite laido apsaugos jungiklį (saugiklį) arba FI apsauginį išjungiklį.</li> <li>▶ Atjunkite kitus, prie tos pačios srovės grandinės prijungtus, elektrą naudojančius įrenginius.</li> </ul>
	Nepakankamai apsaugotas kištukinis lizdas.	▶ Laido ilgiklio kištuką įkiškite į tinkamai apsaugotą kištukinį lizdą, <b>18</b> .
	Suveikė apsauga nuo perkrovos.	<ul style="list-style-type: none"> <li>▶ Palaukite, kol vejapjovė atvės. Atvėsimos laikas iki 10 minučių.</li> <li>▶ Nuvalykite vejapjovę, <b>14</b>.</li> <li>▶ Vejapjovę paleiskite lėčiau.</li> <li>▶ Nustatykite didesnį pjovimo aukštį, <b>10.2</b>.</li> <li>▶ Pjaukite žemesnę žolę.</li> <li>▶ Pagaląskite peilius, <b>15.3</b>.</li> <li>▶ Naudokite tinkamo ilgio laido ilgiklį, <b>18</b>.</li> <li>▶ Naudokite tinkamo skersmens laido ilgiklį, <b>18</b>.</li> </ul>
	Užsiblokavo peilis.	▶ Nuvalykite vejapjovę, <b>14</b> .
Ekspluatuojama vejapjovė smarkiai vibruoja.  Žolė nupjauta netinkamai arba veja pageltusi.	Peilio varžtas atsilaisvinęs.	▶ Tvirtai priveržkite varžtą, <b>15.2.2</b> .
	Peilis netinkamai subalansuotas.	▶ Pagaląskite ir subalansuokite peilį, <b>15.3</b> .
	Atšipo arba susidėvėjo peilis.	▶ Pagaląskite ir subalansuokite peilį, <b>15.3</b> .
	Per didelis peilio pasipriešinimas.	<ul style="list-style-type: none"> <li>▶ Nustatykite didesnį pjovimo aukštį., <b>10.2</b>.</li> <li>▶ Pjaukite žemesnę žolę.</li> </ul>

## 18 Techniniai daviniai

### 18.1 Vejapjovė STIHL RME 235.0

- Vardinė įtampa: žr. specifikacijų lentelę
- Dažnis: žr. specifikacijų lentelę
- Imamoji galia: 1200 W
- Svoris (m) su žolės surinkimo dėže: 13 kg
- Variantas atskiroms šalims (Jungtinė Karalystė):  
Svoris (m) su jungiamuoju laidu ir žolės surinkimo dėže: 14 kg
- Maksimali žolės surinkimo dėžės talpa: 30 l
- Darbinis plotis: 33 cm
- Sūkių skaičius (n): 3200 /min
- Elektros apsaugos klasė: II
- Elektros apsaugos klasė: IPX4

### 18.2 Peilis

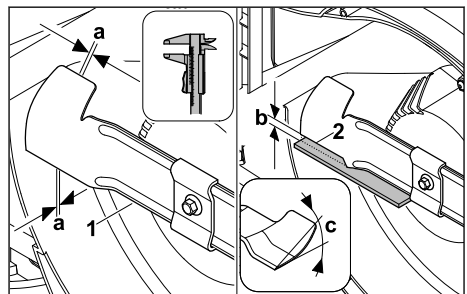

- Mažiausias storis a: 1,6 mm
- Didžiausias sudilimas b: 5 mm
- Galandimo kampas c: 30°

### 18.3 Ilginamieji laidai

Jei naudojamas ilginamasis laidas, jis turi būti su apsauginiu laidininku, o jo gyslos, priklausomai nuo įtampos ir ilginamojo laido ilgio, turi būti bent tokio skerspjūvio:

**Jei vardinė įtampa duomenų lentelėje yra 220–240 V:**

- Laido ilgis iki 20 m: AWG 15 / 1,5 mm<sup>2</sup>
- Laido ilgis iki 20–50 m: AWG 13 / 2,5 mm<sup>2</sup>

**Jei vardinė įtampa duomenų lentelėje yra 100–127 V:**

- Laido ilgis iki 10 m: AWG 14 / 2,0 mm<sup>2</sup>
- Laido ilgis iki 10–30 m: AWG 12 / 3,5 mm<sup>2</sup>

**18.4 Garso ir vibracijos vertės**

Koeficientinis garso slėgio lygio dydis yra 2 dB(A). Koeficientinis garso galios lygio dydis yra 0,8 dB(A). Koeficientinis vibracijos lygio dydis yra 0,70 m/s<sup>2</sup>.

- Garso slėgio lygis  $L_{pA}$ , išmatuotas remiantis EN IEC 62841-4-3: 80 dB(A)
- Garantuotas garso galios lygis  $L_{WAd}$ , išmatuotas remiantis 2000/14/EC / S.I. 2001/1701: 93 dB(A)
- Vibracijos vertė  $a_{hv}$ , išmatuota remiantis EN IEC 62841-4-3, valdymo rankena: 1,40 m/s<sup>2</sup>

Nurodytos vibracijos vertės išmatuotos taikant standartizuotus bandymų metodus, juos galima naudoti lyginant elektrinius prietaisus. Faktinės vibracijos vertės gali skirtis nuo nurodytųjų priklausomai nuo to, kaip prietaisas naudojamas. Nurodytas vibracijos vertes galima naudoti pirmiam vibracijos apkrovos lygio įvertinimui. Faktinis vibracijos lygis turi būti nustatytas. Nustatant gali būti atsižvelgta ir į laiką, kada elektrinis prietaisas būna išjungtas, ir į laiką, kada jis įjungtas, bet veikia be apkrovos.

Informacija apie Darbdavių direktyvos 2002/44/EC ir S.I. 2005/1093 dėl vibracijos vykdymą pateikta [www.stihl.com/vib](http://www.stihl.com/vib).

**18.5 REACH**

REACH pažymi ES potvarkį dėl registravimo, vertinimo ir chemikalų leistinas normas.

Informacijas apie atitikimą REACH potvarkiui (ES) Nr. rasite [www.stihl.com/reach](http://www.stihl.com/reach).

**19 Atsarginės dalys ir priedai****19.1 Atsarginės dalys ir priedai**

**STIHL** Šie simboliai žymi originalias  
 STIHL atsarginės dalis ir originalius STIHL priedus.

STIHL rekomenduoja naudoti originalias STIHL atsarginės dalis ir originalius STIHL priedus.

Nors nuolat stebi rinką, STIHL negali įvertinti kitų gamintojų atsarginių dalių ir priedų patikimumo, saugos bei tinkamumo, todėl tokius naudojančią, STIHL negali už juos garantuoti.

STIHL originalių atsarginių dalių ir STIHL originalių priedų galima įsigyti iš STIHL specializuoto prekybos atstovo.

**19.2 Svarbios atsarginės dalys**

- Peilis: 6311 702 0100
- Peilio varžtas: 9018 321 1800
- Griebtuvas: 6311 702 0600

**20 Utilizavimas****20.1 Vejaplovės utilizavimas**

Informacijos apie atliekų šalinimą galite gauti iš vietos valdžios institucijų arba iš STIHL prekybos atstovo.

Netinkamai utilizuojant kyla pavojus pakenkti sveikatai ir aplinkai.

- ▶ Perduokite STIHL gaminius su pakuotėmis perdirbti surinkimo centrui, laikydamiesi vietinių taisyklių.
- ▶ Neutilizuokite kartu su buitinėmis atliekomis.

**21 ES- atitikties sertifikatas****21.1 Vejaplovė STIHL RME 235.0**

„STIHL Tirol GmbH“  
Hans Peter Stihl-Strasse 5  
6336 Langkampfen

Austrija

- prisiimdama atsakomybę pareiškia, kad
- konstrukcijos tipas: elektrinė vejaplovė
  - prekės ženklas: STIHL
  - tipas: RME 235.0
  - pjovimo plotis: 33 cm
  - serijos identifikacijos numeris: 6311

atitinka atitinkamas direktyvų 2000/14/EC, 2006/42/EC, 2014/30/EU ir 2011/65/EU nuostatas ir buvo sukurtas ir pagamintas pagal toliau pateiktą gamyboje galiojančių standartų versijas: EN 62841-1, EN ISO 12100 atsižvelgiant į EN IEC 62841-4-3, EN 55014-1 ir EN 55014-2.

Notifikuotoji įstaiga:  
TÜV Rheinland LGA Products GmbH  
Tillystraße 2  
90431 Nürnberg, DE

Nustatant išmatuoto ir garantuoto garso galios lygį buvo laikomasi direktyvos 2000/14/EC, VIII priedo.

- išmatuotasis garso galios lygis: 92,1 dB(A)
- garantuotasis garso galios lygis: 93 dB(A)

Techniniai dokumentai saugomi „STIHL Tirol GmbH“.

Pagaminimo metai ir mašinos numeris nurodyti ant vejapjovės.

Langkampfen, 14.04.2023

„STIHL Tirol GmbH“

einantis pareigas 

Matthias Fleischer, Gaminių plėtros vadovas

einantis pareigas 

Sven Zimmermann, Kokybės skyriaus vadovas

## 22 UKCA atitikties deklaracija

### 22.1 Vejapjovė STIHL RME 235.0

„STIHL Tirol GmbH“  
Hans Peter Stihl-Straße 5  
6336 Langkampfen

Austrija

prisiimdama atsakomybę pareiškia, kad

- konstrukcijos tipas: elektrinė vejapjovė
- prekės ženklas: STIHL
- tipas: RME 235.0
- pjovimo plotis: 33 cm
- serijos identifikacijos numeris: 6311

tenkina atitinkamas Jungtinės Karalystės reglamentų Noise Emission in the Environment by Equipment for use Outdoors Regulations 2001, Supply of Machinery (Safety) Regulations 2008, Electromagnetic Compatibility Regulations 2016 ir The Restriction of the Use of Certain Hazardous Substances in Electronic Equipment Regulations 2012 nuostatas ir sukonstruota bei pagaminta pagal gamybos datos metu galiojančias šių standartų versijas: EN 62841-1, EN ISO 12100 atsižvelgiant į EN IEC 62841-4-3, EN 55014-1 ir EN 55014-2.

Notifikuotoji įstaiga:  
„TUV Rheinland UK LTD“  
1011 Stratford Road  
Solihull, B90 4BN

Nustatant išmatuojamą ir garantuojamą garso galios lygį buvo laikomasi Jungtinės Karalystės reglamento „Noise Emission in the Environment by Equipment for use Outdoors Regulations 2001, Schedule 11“.

- išmatuotasis garso galios lygis: 92,1 dB(A)
- garantuotasis garso galios lygis: 93 dB(A)

Techniniai dokumentai saugomi „STIHL Tirol GmbH“.

Pagaminimo metai ir mašinos numeris nurodyti ant vejapjovės.

Langkampfen, 14.04.2023

„STIHL Tirol GmbH“

einantis pareigas 

Matthias Fleischer, Gaminių plėtros vadovas

einantis pareigas 

Sven Zimmermann, Kokybės skyriaus vadovas

## 23 Bendrosios ir konkrečiam gaminiui skirtos saugos instrukcijos

### 23.1 Įvadas

Šiame skyriuje pateikiamos bendrosios ir konkrečiam gaminiui skirti saugos nurodymai, nustatyti ir iš anksto suformuluoti gaminio standarte.

Skyriuje „Elektros įrangos sauga“ pateikti saugos nurodymai, kaip išvengti elektros smūgio, išskyrus c punktą, netaikomos STIHL akumuliatoriems gaminiams.

#### ISPEJIMAS

- **Perskaitykite visus saugos nurodymus, instrukcijas, peržiūrėkite visus paveikslėlius ir techninius duomenis, kuriuos rasite ant vejapjovės.** Nesilaikant toliau pateiktų nurodymų galimas elektros smūgis, gaisras ir (arba) sunkūs sužalojimai. **Neišmeskite jokių saugos nurodymų ir instrukcijų, nes jų gali prireikti ateityje.**

### 23.2 Darbo zonos sauga

- Laikykitės savo darbo zoną švorią ir gerai apšviestą.** Netvarka ar neapšviestos darbo zonos gali sukelti nelaimingus atsitikimus.



- b) **Nedirbkite su vežapjove potencialiai sprogioje aplinkoje, kurioje yra degių skysčių, dujų ar dulkių.** Vežapjovės sukuria kibirkštis, kurios gali uždegti dulkes ar garus.
- c) **Naudodamiesi vežapjove laikykite vaikus ir kitus žmones atokiau.** Išsiblaškę galite prarasti vežapjovės kontrolę.

### 23.3 Elektros įrangos sauga

- a) **Vežapjovės jungiamasis kištukas turi tilpti į kištukinį lizdą. Kištuko niekaip negalima keisti.** Nenaudokite adapterių kištukų kartu su įžemintomis vežapjovėmis. Nemodifikuoti kištukai ir tinkami kištukiniai lizdai sumažina elektros smūgio pavojų.
- b) **Venkite fizinio kontakto su įžemintais paviršiais, pvz., vamzdžiais, šildytuvais, viryklėmis ir šaldytuvais.** Kyla didesnis elektros smūgio pavojus, jei jūsų kūnas yra įžemintas.
- c) **Nedirbkite su vežapjove per lietu arba esant drėgmei.** Tai gali padidinti elektros smūgio pavojų.
- d) **Nenaudokite jungiamojo laido ne pagal paskirtį. Niekada nenaudokite jungiamojo laido vežapjovei nešti, traukti ar vežapjovės kištukui ištraukti. Saugokite jungiamąjį laidą nuo karščio, alyvos, aštrių briaunų ar judančių dalių.** Pažeisti ar susipainioję jungiamieji laidai padidina elektros smūgio pavojų.
- e) **Jei dirbate su vežapjove lauke, naudokite tik ilgikius, kurie taip pat tinka naudoti lauke.** Naudojant ilgiklį, tinkamą naudoti lauke, sumažėja elektros smūgio pavojus.
- f) **Jeį vežapjovės naudojimas drėgnoje aplinkoje yra neišvengiamas, naudokite automatinį srovės nuotėkio jungiklį.** Naudojant automatinį nuotėkio srovės jungiklį sumažėja elektros smūgio pavojus.

### 23.4 Žmonių sauga

- a) **Būkite atidūs, atkreipkite dėmesį į tai, ką darote, ir dirbdami su vežapjove vadovaukitės sveiku protu. Nenaudokite vežapjovės, jei esate pavargę ar apsvaigę nuo narkotikų, alkoholio ar vaistų.** Neatsargumo momentas naudojant vežapjovę gali sukelti rimtą sužalojimą.
- b) **Dėvėkite asmenines apsaugos priemones ir visada nešiokite apsauginius akinius.** Asmeninių apsaugos priemonių, tokių kaip nuo dulkių apsauganti kaukė, neslidūs apsauginiai batai, apsauginis šalmas ar klausos apsauga, naudojimas, priklausomai nuo

vežapjovės tipo ir naudojimo, sumažina sužeidimų pavojų.

- c) **Venkite netyčinio paleidimo. Prieš prijungdami prie vežapjovę maitinimo šaltinio ir (arba) akumulatoriaus, ją paimdami arba nešdami įsitikinkite, kad vežapjovė yra išjungta.** Jei nešdami vežapjovę laikote pirštą uždėję ant jungiklio arba įjungtą vežapjovę prijungiate prie maitinimo šaltinio, tai gali sukelti nelaimingų atsitikimų.
- d) **Prieš įjungdami vežapjovę nuimkite reguliavimo įrankius ar veržliarakčius.** Įrankis ar raktas, esantis besisukančioje vežapjovės dalyje, gali sužeisti.
- e) **Venkite nenormalios kūno laikysenos. Užtikrinkite saugią stovėseną ir visada išlaikykite pusiausvyrą.** Tai leidžia geriau valdyti vežapjovę netikėtose situacijose.
- f) **Dėvėkite tinkamus drabužius. Nedėvėkite plačių drabužių ar papuošalų.** Laikykite plaukus ir drabužius atokiau nuo judančių dalių. Laisvus drabužius, papuošalus ar ilgus plaukus gali sugriebti judančios dalis.
- g) **Jeį dulkių ištraukimo ir surinkimo įtaisus galima įrengti, jie turi būti tinkamai prijungti ir teisingai naudojami.** Dulkių ištraukimo naudojimas gali sumažinti dulkių keliamą pavojų.
- h) **Nesuteikite sau klaidingo saugumo jausmo ir neignoraukite darbo su vežapjove saugos taisyklių, net jei esate susipažinę su vežapjove po daugelio naudojimo kartų.** Neatsargus veiksmas gali sukelti rimtą sužalojimą per sekundės dalis.

### 23.5 Vežapjovės naudojimas ir priežiūra

- a) **Neperkraukite vežapjovės. Savo darbui naudokite tam skirtą vežapjovę.** Su tinkama vežapjove dirbate geriau ir saugiau nurodytame eksploatacinių savybių diapazone.
- b) **Nenaudokite vežapjovės, kurios jungiklis yra sugedęs.** Vežapjovė, kurios nebegalima įjungti ar išjungti, yra pavojinga ir ją reikia remontuoti.
- c) **Prieš atlikdami bet kokius prietaiso nustatymo darbus, keisdami įrankių dalis ar pasta-tydami vežapjovę į šalį, ištraukite kištuką iš elektros lizdo ir (arba) išimkite išimamąjį akumuliatorių.** Ši atsargumo priemonė apsaugo nuo atsitiktinio vežapjovės paleidimo.
- d) **Laikykite nenaudojamas vežapjoves vaikams nepasiekiamoje vietoje. Neleiskite naudotis**

vejapjove asmenims, kurie nėra su ja susipažinę arba nėra perskaitę šių instrukcijų.

Vejapjovės yra pavojingos, kai jas naudoja nepatyrę asmenys.

- e) **Rūpestingai prižiūrėkite vejapjovę ir darbo įrankius.** Patikrinkite, ar judančios dalys veikia tinkamai ir ar neužstringa, ar dalys nėra sulūžusios arba pažeistos taip, kad sutriktų vejapjovės veikimas. Prieš naudodami vejapjovę sutaisykite pažeistas dalis. Daug nelaimingų atsitikimų įvyksta dėl netinkamai prižiūrimų vejapjovių.
- f) **Laikykite pjovimo įrangą aštrią ir švarią.** Kruopščiai prižiūrima pjovimo įranga aštriomis pjovimo briaunomis mažiau stringa, ir ją lengviau valdyti.
- g) **Naudokite vejapjovę, darbo įrankį, priedus ir kt. pagal šias instrukcijas. Atsižvelkite į darbo sąlygas ir vykdomą veiklą.** Naudojant vejapjovę ne pagal paskirtį, gali susidaryti pavojingų situacijų.
- h) **Laikykite rankenas ir rankenų paviršius sausus, švarius, be tepalų ir riebalų.** Dėl slidžių rankenų ir laikymo paviršių negalima saugiai valdyti ir kontroliuoti vejapjovės nenumatytais atvejais.

## 23.6 Techninė priežiūra

- a) **Vejapjovę remontuokite tik pas kvalifikuotus darbuotojus ir tik naudodami originalias atsargines dalis.** Taip užtikrinama, kad bus išlaikytas vejapjovės saugumas.

## 23.7 Į elektros tinklą jungiamų vejapjovių saugos nurodymai

- a) **Nenaudokite vejapjovės esant blogam orui, ypač perkūnijos metu.** Tai sumažina riziką, kad jus nutrenks žaibas.
- b) **Kruopščiai patikrinkite darbo zoną, ar joje nėra laukinių gyvūnų.** Laukinius gyvūnus gali sužeisti veikianti vejapjovė.
- c) **Kruopščiai apžiūrėkite darbo zoną ir pašalinkite visus akmenis, lazdas, laidus, kaulus ir kitus svetimkūnius.** Išsviestos dalys gali sužaloti.
- d) **Prieš naudodami vejapjovę visada patikrinkite, ar pjovimo peilis ir pjovimo įranga nėra susidėvėję ar pažeisti.** Susidėvėjusios ar pažeistos dalys padidina sužalojimo pavojų.
- e) **Prieš naudodami patikrinkite, ar elektros laidas ir laido ilgakiai nėra pažeisti arba susidėvėję.** Nenaudokite vejapjovės, jei laidas yra

pažeistas arba susidėvėjęs. Jei darbo metu elektros laidas sugadinamas arba nusidėvi, išjunkite vejapjovę ir nelieskite laido, kol neatjungsite kištuko. Pažeistas elektros laidas arba laido ilgiklis gali sukelti elektros smūgį, gaisrą ir (arba) sunkų sužalojimą.

- f) **Reguliariai tikrinkite žolės surinkimo įtaisą, ar jis nėra susidėvėjęs.** Susidėvėjęs ar pažeistas žolės surinkimo įtaisas padidina sužeidimų pavojų.
- g) **Palikite apsauginius gaubtus vietoje. Apsauginiai gaubtai turi būti tinkamai naudoti ir tinkamai pritrinti.** Laisvas, pažeistas ar netinkamai veikiantis apsauginis gaubtas gali sužeisti.
- h) **Saugokite oro įleidimo angas nuo apnašų.** Užblokuotos oro įsiurbimo angos ir apnašos gali sukelti perkaitimą arba gaisro pavojų.
- i) **Valdydami vejapjovę visada dėvėkite neslidžius apsauginius batus.** Niekada nedirbkite basomis arba apsiavę atvirus sandalus. Tai sumažina pėdų sužalojimo pavojų, kai jos liečiasi su besisukančiu pjovimo peiliu.
- j) **Dirbdami su vejapjove visada dėvėkite ilgas kelnes.** Plika oda padidina išsviediamų dalių sukkelto sužalojimo tikimybę.
- k) **Nenaudokite vejapjovės šlapioje žolėje. Pjaudami eikite, niekada nebėkite.** Tai sumažina slidymo ir kritimo pavojų, dėl kurio galima susižeisti.
- l) **Nenaudokite vejapjovės pernelyg stačiuose šlaituose.** Tai sumažina pavojų prarasti kontrolę, paslysti ir nukristi, o tai gali sukelti sužalojimus.
- m) **Dirbdami ant šlaitų atkreipkite dėmesį į saugų stovėjimą; visada dirbkite skersai nuolydžiui, niekada aukštyn ar žemyn, ir būkite labai atsargūs keisdami darbo kryptį.** Tai sumažina pavojų prarasti kontrolę, paslysti ir nukristi, o tai gali sukelti sužalojimus.
- n) **Būkite itin atsargūs pjaudami atbuline eiga arba traukdami vejapjovę į save. Visada atkreipkite dėmesį į aplinką.** Tai sumažina pavojų suklypti dirbant.
- o) **Laikykite elektros laidą atokiau nuo vejapjovės peilių.** Pažeistas elektros laidas gali sukelti elektros smūgį, gaisrą ir (arba) sunkų sužalojimą.
- p) **Išjunkite vejapjovę ir ištraukite kištuką, jei elektros laidas yra užkištas arba pažeistas.** Pažeisti ar susipainioję laidai gali padidinti elektros smūgio pavojų.

- q) Nelieskite peilių ar kitų pavojujų dalių, kurios vis dar juda. Tai sumažina pavojų susižaloti, kurį sukelia judančios dalys.
- r) **Prieš išimdami įstrigusią medžiagą arba valydami veļapjovę įsitikinkite, kad visi jungikliai yra išjungti, o kištukas ištrauktas.** Netikėtas veļapjovės veikimas gali rimtai sužaloti.

## Съдържание

1	Предговор.....	443
2	Информация относно настоящото Ръководството за употреба.....	443
3	Преглед на съдържанието.....	444
4	Указания за безопасност.....	445
5	Подготвяне на косачката за употреба.....	450
6	Сглобяване на косачката.....	450
7	Включване на косачката в електрическата мрежа.....	452
8	Включване и изключване на косачката.....	452
9	Проверка на косачката.....	453
10	Работа с косачката.....	453
11	След работа.....	455
12	Транспортиране.....	455
13	Съхранение.....	455
14	Почистване.....	455
15	Поддръжка /обслужване.....	456
16	Ремонт.....	457
17	Отстраняване на неизправности.....	457
18	Технически данни.....	458
19	Резервни части и принадлежности.....	459
20	Отстраняване /изхвърляне.....	460
21	Декларация на ЕС (EU) за съответствие.....	460
22	Декларация за съответствие UKCA.....	460
23	Общи и специфични за продукта указания за безопасност.....	461

## 1 Предговор

Уважаеми клиенти,

Радваме се, че сте избрали изделие на фирма STIHL. Ние разработваме и произвеждаме продукти с най-високо качество в съответствие с изискванията на нашите клиенти. Така се създават продукти, които се отличават с висока надеждност дори при изключително високо натоварване.

STIHL също така държи на най-високото ниво в обслужването. Сътрудниците в специализираните ни търговски обекти са готови да ви дадат компетентна консултация и съвети,

както и да поемат комплексно техническо обслужване на закупените от Вас апарати.

STIHL е категоричен привърженик на устойчивото и отговорно отношение към природата. Настоящото ръководство за употреба следва да Ви подпомогне в продължителното, сигурно и екологично използване на Вашия продукт на STIHL.

Благодарим Ви за доверието и Ви пожелаваме удоволствие от употребата на изделието от фирма STIHL.



Dr. Nikolas Stihl

**ВАЖНО! ПРОЧЕТЕТЕ ПРЕДИ УПОТРЕБА – И СЪХРАНЯВАЙТЕ.**

## 2 Информация относно настоящото Ръководството за употреба

### 2.1 Приложими документи

Настоящите инструкции за експлоатация представляват превод на оригиналните инструкции за експлоатация на производителя в съответствие с Директива 2006/42/ЕС на ЕО.

Приложими са местните правила по техника на безопасност.

### 2.2 Обозначение на предупредителни указания, които се срещат в текста

#### ОПАСНОСТ

- Това указание предупреждава за опасностите, които могат да доведат до тежки наранявания или до смърт.
  - Посочените мерки ще помогнат за предотвратяването на тежки наранявания или смърт.

**ПРЕДУПРЕЖДЕНИЕ**

- Това указание предупреждава за опасностите, които могат да доведат до тежки наранявания или до **смърт**.
  - ▶ Посочените мерки ще помогнат за предотвратяването на тежки наранявания или смърт.

**УКАЗАНИЕ**

- Това указание предупреждава за опасности, които могат да доведат до материални щети.
  - ▶ Посочените мерки ще помогнат за предотвратяването на материални щети.

**2.3 Символи в текста**

Този символ насочва към глава от настоящото ръководство за употреба.

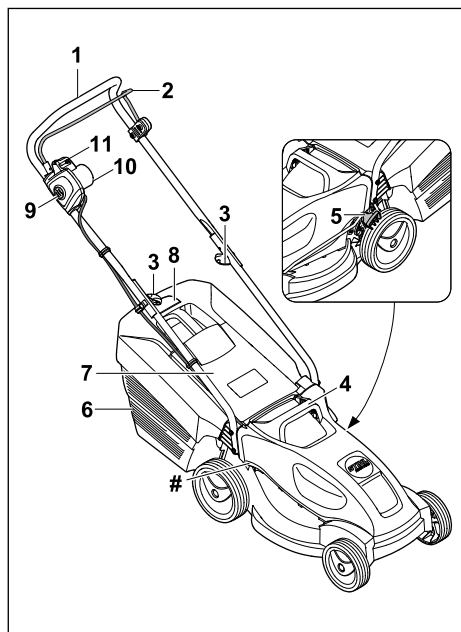
**3 Преглед на съдържанието****3.1 Косачка****1 Ръкохватка**

Ръкохватката служи за държане, управление и транспортиране на косачката.

**2 Лост за включване**

Заедно лостът за включване и бутонът за блокиране включват и изключват ножа.

**3 Въртящи се лостове**

Въртящите лостове затягат горната част на ръкохватката към долната част на ръкохватката и служат за сгъването ѝ.

**4 Ръкохватка за носене**

Ръкохватката за носене служи за транспортиране на косачката.

**5 Лост**

Лостът служи за регулиране на височината на косене.

**6 Кош за трева**

Кошът за трева събира окосената трева.

**7 Дефлектор**

Дефлекторът затваря канала за изхвърляне.

**8 Индикатор за равнището на запълване**

Индикаторът за равнището на запълване показва колко е пълен кошът за трева.

**9 Бутон за блокиране**

Заедно бутонът за блокиране и лостът за включване включват и изключват ножа.

**10 Щепсел**

Щепселът свързва косачката с удължителния кабел.

**11 Отвор**

Отворът служи за облекчаване на напрежението в кабелното съединение.

**# Табелка за мощността с машинен номер****3.2 СИМВОЛИ**

Символите може да бъдат върху косачката и означават следното:



Гарантирано ниво на шума съгласно Директива 2000/14/ЕС в dB(A), за да се направят звуковите емисии на продуктите сравними.



Не изхвърляйте продукта с битовите отпадъци.



Електроинструмент с клас на защита II



Променлив ток

**IPX4**

IP маркировка



Включете ножа.

## 4 Указания за безопасност

### 4.1 Предупредителни символи

#### ▲ ПРЕДУПРЕЖДЕНИЕ

Предупредителните символи върху косачката означават следното:



Спазвайте указанията за безопасност и мерките, свързани с тях.



Прочетете, разберете добре и съхранявайте инструкцията за експлоатация.



Бъдете предпазливи за изхвърчащи обекти - стойте на разстояние и дръжте странични лица надалеч.



Не докосвайте въртящия се нож.



Не докосвайте въртящия се нож.



Ако захранващият кабел или удължителният кабел е повреден: Извадете щепсела от контакта. Спазвайте указанията за почистване, транспортиране, съхранение, поддръжка и ремонт.



Дръжте захранващия кабел далеч от режещия инструмент.



Дръжте захранващия кабел далеч от режещия инструмент.



Пазете косачката от дъжд и влага.

### 4.2 Употреба по предназначение

Косачката STIHL RME 235.0 се използва за косене на трева.

#### ▲ ПРЕДУПРЕЖДЕНИЕ

- Ако не използвате косачката по предназначение, това може да доведе до сериозни телесни наранявания или смърт и материални щети.
  - ▶ Използвайте косачката с удължителен кабел.
  - ▶ Използвайте косачката така, както е описано в тази инструкция за експлоатация.

### 4.3 Изисквания към потребителя

#### ▲ ПРЕДУПРЕЖДЕНИЕ

- Потребителите, които не са инструктирани, не могат да разпознаят или преценят опасностите, възникващи от косачката. Потребителят или други лица може да бъдат сериозно ранени или убити.



▶ Прочетете, разберете добре и съхранявайте инструкцията за експлоатация.

- ▶ Ако косачката се дава на друг човек: предоставете инструкцията за експлоатация заедно с уреда.
- ▶ Уверете се, че потребителят отговаря на следните изисквания:
  - Потребителят е отпочинал.
  - Потребителят има физическа, сетивна и психическа способност да обслужва косачката и да работи с нея. Ако потребителят има ограничена физическа, сетивна или психическа възможност за това, той трябва да работи под надзора и според указанията на отговорно лице.
  - Потребителят може да разпознае и прецени опасностите, свързани с косачката.
  - Потребителят е наясно, че е отговорен при възникнали злополуки и щети.
  - Потребителят е пълнолетен или е бил обучен за съответната професия според националните разпоредби и под съответния надзор.
  - Потребителят е получил инструкция от специализиран търговец на STIHL или квалифицирано лице, преди да използва косачката за първи път.
  - Потребителят не е под влияние на алкохол, лекарства или наркотици.
- ▶ Ако възникнат неясноти: обърнете се към специализиран търговец на STIHL.

### 4.4 Облекло и оборудване

#### ▲ ПРЕДУПРЕЖДЕНИЕ

- По време на работа предмети могат бъдат изхвърлени с висока скорост. Потребителят може се нарани.
  - ▶ Носете дълъг панталон от устойчива материя.
- По време на работата може да се вдигне прах. Вдишаният прах може да увреди

Вашето здраве и да причини алергични реакции.

- ▶ Ако се вдигне прах: Носете маска за защита против прах.
- Неподходящото облекло може да се оплете в дървета, храсти или в косачката. Потребителите без подходящо облекло могат да бъдат сериозно наранени.
  - ▶ Носете плътно прилепнало облекло.
  - ▶ Махнете шаловите и бижутата.
- По време на почистването, поддръжката или транспорта потребителят може да влезе в контакт с ножа. Потребителят може се нарани.
  - ▶ Носете предпазни ръкавици.
- Ако потребителят носи неподходящи обувки, може да се подхлъзне. Потребителят може се нарани.
  - ▶ Носете стабилни, затворени обувки с нехлъзгаща се подметка.
- По време на заточването на ножовете могат да бъдат изхвърлени частици от материала. Потребителят може се нарани.
  - ▶ Носете плътно прилягащи предпазни очила. Подходящите предпазни очила се съгласно стандарт EN 166 или съгласно националните разпоредби и се предлагат със съответната маркировка в търговската мрежа.
  - ▶ Носете предпазни ръкавици.

## 4.5 Работен участък и неговата околност

### 4.5.1 Косачка

## ▲ ПРЕДУПРЕЖДЕНИЕ

- Външните лица, децата и животните не могат да разпознаят и преценят опасностите, свързани с косачката и изхвърляните от нея предмети. Външните лица, децата и животните може да бъдат сериозно наранени и да възникнат имуществени щети.
  - ▶ Не допускайте външни лица, деца и животни в района на работа с уреда.
  - ▶ Поддържайте дистанция спрямо предмети.
  - ▶ Не оставяйте косачката без надзор.
  - ▶ Уверете се, че децата не могат да играят с косачката.
- Ако се работи при дъжд, потребителят може да се подхлъзне. За потребителя има опасност от тежки наранявания или смърт.
  - ▶ Ако вали: не работете.
- Косачката не е устойчива на вода. Ако работите в дъжд или във влажна среда,

може да се стигне до токов удар. Потребителят може да се нарани, а косачката да се повреди.

- ▶ Не работете при дъжд или във влажна среда.
  - ▶ Не носете мокра трева.
- Електрическите компоненти на косачката могат да създадат искри. Искрите може да причинят пожари и експлозии в леснозапалима или експлозивна среда. Това може да доведе до тежки наранявания или смърт на хора и може да възникнат материални щети.
  - ▶ Не работете в леснозапалима или експлозивна среда.
- Хората може да се спънат в удължителния кабел. Хората могат да се наранят, а косачката да се повреди.
  - ▶ Прекарвайте удължителния кабел с добра видимост и винаги плътно до почвата.

## 4.6 Състояние, съответстващо на изискванията за безопасност

### 4.6.1 Косачка

Косачката е в безопасно състояние, ако следните условия са изпълнени:

- Косачката не е повредена.
- удължителният кабел и щепселът му не са повредени.
- Косачката е чиста и суха.
- Командните елементи функционират и нямат изменения.
- Ножът е правилно монтиран.
- Монтирани са оригинални принадлежности на STIHL за тази косачка.
- Принадлежностите са правилно монтирани.

## ▲ ПРЕДУПРЕЖДЕНИЕ



- В небезопасно състояние компонентите не могат да функционират правилно и съоръженията за безопасност не работят. Има опасност от тежки наранявания или смърт на хора.
  - ▶ Работете с косачка без неизправности.
  - ▶ Работете с неповреден удължителен кабел и неповреден щепсел.
  - ▶ Ако косачката е замърсена или мокра: почистете и оставете косачката да изсъхне.
  - ▶ Не модифицирайте косачката.
  - ▶ Ако командните елементи не функционират: не работете с косачката.



- ▶ Монтирайте оригинални принадлежности на STIHL за тази косачка.
- ▶ Монтирайте ножа така, както е описано в тази инструкция за експлоатация.
- ▶ Монтирайте принадлежностите, както е описано в тази инструкция за експлоатация или в инструкцията за експлоатация на принадлежностите.
- ▶ Не поставяйте предмети в отворите на косачката.
- ▶ Сменяйте износените или повредени указателни табели.
- ▶ Ако възникнат неясноти: обърнете се към специализиран търговец на STIHL.

#### 4.6.2 Нож

Ножът е в безопасно състояние, ако са изпълнени следните условия:

- Ножът и приставките са неповредени.
- Ножът не е деформиран.
- Ножът е правилно монтиран.
- Ножът е правилно заточен.
- Ножът няма неравности.
- Ножът е правилно балансиран.
- Минималната дебелина на ножа не е преминала,  18.2.
- Обратното заточване на ножа не е превишено,  18.2.
- Ъгълът на заточване е спазен,  18.2.

### ▲ ПРЕДУПРЕЖДЕНИЕ

- При небезопасно състояние части от ножа могат да се отделят и да бъдат изхвърлени. Има опасност от тежки наранявания на хора.
  - ▶ Работете с неповреден нож и неповредени приставки.
  - ▶ Монтирайте ножа правилно.
  - ▶ Заточете ножа правилно.
  - ▶ Ако минималната дебелина е преминала: Сменете ножа.
  - ▶ Ако лимитът за обратно заточване е превишен: Сменете ножа.
  - ▶ Ножът трябва да се балансира от специализиран търговец на STIHL.
  - ▶ Ако възникнат неясноти: обърнете се към специализиран търговец на STIHL.

#### 4.7 Свързване към електрическата мрежа

Контакт с електропроводящи компоненти може да възникне по следните причини:

- Удължителният кабел е повреден.
- Щепселът на удължителния кабел е повреден.
- Контактът не е правилно инсталиран.

### ▲ ОПАСНОСТ

- Контакт с електропроводящи компоненти може да доведе до електрически удар. За потребителя има опасност от тежки наранявания или смърт.
  - ▶ Уверете се, че удължителният кабел или неподвижно свързаният захранващ кабел и мрежовите им щепсели не са повредени.



Ако удължителният кабел или неподвижно свързаният захранващ кабел е повреден:

- ▶ Не докосвайте повреденото място.
  - ▶ Извадете щепсела от контакта.
  - ▶ Поискайте от специализирания търговец на STIHL да смени неподвижно свързания захранващ кабел.
- ▶ Хващайте удължителния кабел и щепсела му със сухи ръце.
  - ▶ Щепселът на удължителния кабел трябва да се включи в правилно инсталирано и безопасно гнездо със защитен контакт.
  - ▶ Свържете косачката чрез защитен прекъсвач срещу утечен ток (30 mA, 30 ms).
- Повреден или неподходящ удължителен кабел може да доведе до електрически удар. Има опасност от тежки наранявания или смърт на хора.
    - ▶ Използвайте удължителен кабел с правилното сечение,  18.
    - ▶ Използвайте удължителен кабел, защитен от пръскаща вода и одобрен за използване на открито.

### ▲ ПРЕДУПРЕЖДЕНИЕ

- По време на работата погрешното мрежово напрежение или погрешната мрежова честота може да доведе до пренапрежение в косачката. Косачката може да се повреди.
  - ▶ Уверете се, че мрежовото напрежение и мрежовата честота на електрическата мрежа съответстват на данните върху табелката за мощността на косачката.
- Ако няколко електроуредата са свързани към един разклонител, по време на работата електрическите компоненти може да се претоварят. Електрическите компоненти може да се загреят и да предизвикат пожар. Това може да доведе до тежки наранявания или смърт на хора и може да възникнат материални щети.
  - ▶ Свързвайте само по една косачка към даден контакт.

- ▶ Не свързвайте косачка към разклонители.
- Грешно прекараният удължителен кабел може да се повреди и хората да се спъват в него. Хората може да се наранят, а удължителният кабел да се повреди.
  - ▶ Прекарвайте удължителния кабел така, че косачката да не може да го докосне.
  - ▶ Прекарвайте и обозначете удължителния кабел така, че хората да не могат да се спънат.
  - ▶ Прекарвайте удължителния кабел така, че да не е обтегнат или заплетен.
  - ▶ Прекарвайте удължителния кабел така, че да не се повреди, прегъне, притисне или протърка.
  - ▶ Пазете удължителния кабел от топлина, масла и химикали.
  - ▶ Прекарвайте удължителния кабел върху суха основа.
- По време на работа удължителният кабел се нагрява. Ако топлината не може да се разсее, тя може да предизвика пожар.
  - ▶ Ако се използва кабелна макара: развийте изцяло кабелната макара.

## 4.8 Работа

### ▲ ПРЕДУПРЕЖДЕНИЕ

- Потребителят не може да продължи да работи концентрирано в определени ситуации. Потребителят може да се спъне, да падне и да се нарани сериозно.
  - ▶ Работете спокойно и обмислено.
  - ▶ Ако осветеността и видимостта са лоши: не работете с косачката.
  - ▶ Управлявайте косачката сами.
  - ▶ Внимавайте за препятствия.
  - ▶ Не накланяйте косачката.
  - ▶ Работете здраво стъпили на земята и поддържайте равновесие.
  - ▶ Ако се появят признаци на умора: направете почивка.
  - ▶ Ако косите по наклон: косете напречно на склона.
  - ▶ Не работете по склонове с наклон над 25° (46,6%).
- Въртящият се нож може да пореже потребителя. Потребителят може да се нарани сериозно.
  - ▶ Не докосвайте въртящия се нож.
  - ▶ Ако ножът е блокиран от предмет: Изключете косачката и издърпайте куплунга на удължителния кабел от щепсела на косачката. Едва след това отстранете предмета.
- Ако косачката започне да се държи различно или необичайно по време на работа, тя може да е в състояние, което не е безопасно. Има опасност от тежки наранявания на хора и материални щети.
  - ▶ Приключете работата, изключете косачката, издърпайте куплунга на удължителния кабел от щепсела на косачката и потърсете специализиран търговец на STIHL.
- По време на работа косачката може да причини вибрации.
  - ▶ Носете предпазни ръкавици.
  - ▶ Правете почивки.
  - ▶ Ако се появят признаци на проблем с кръвообращението: потърсете лекарска помощ.
- Ако по време на работа ножът удари чуждо тяло, той или части от него може да бъдат повредени или изхвърлени с висока скорост. Има опасност от наранявания на хора и материални щети.
  - ▶ Отстранете чуждите тела от работната зона.
- Когато се отпусне превключващият лост за режима на косене, ножът продължава да се върти още за кратко. Има опасност от тежки наранявания на хора.
  - ▶ Изчакайте, докато ножът спре да се върти.
- Ако въртящият се нож удари твърд предмет, може да се образуват искри. Искрите може да причинят пожар в леснозапалима среда. Това може да доведе до тежки наранявания или смърт на хора и може да възникнат материални щети.
  - ▶ Не работете в леснозапалима среда.
- Ако косачката бъде спряна върху наклонена повърхност, тя може неволно да потегли. Има опасност от наранявания на хора и материални щети.
  - ▶ Пускайте косачката само ако тя стои на равна повърхност и не може да потегли сама.
- Ако предмети са прикрепени към ръкохватката, допълнителното тегло може да доведе до преобръщане на косачката. Има опасност от наранявания на хора и материални щети.
  - ▶ Не прикрепяйте предмети към ръкохватката.



- ▶ Не докосвайте въртящия се нож.
- ▶ Ако ножът е блокиран от предмет: Изключете косачката и издърпайте куплунга на удължителния кабел от щепсела на косачката. Едва след това отстранете предмета.

### ▲ ОПАСНОСТ

- Ако работата се извършва в близост до кабели, провеждащи напрежение, ножът може да влезе в контакт с тях и да ги

повреди. За потребителя има опасност от тежки наранявания или смърт.

- ▶ Не работете в близост до кабели, провеждащи напрежение.
- Ако се работи при гръмотевична буря, потребителят може да бъде ударен от мълния. За потребителя има опасност от тежки наранявания или смърт.
  - ▶ Ако има буря: не работете.

## 4.9 Транспортиране

### 4.9.1 Транспортиране

#### ▲ ПРЕДУПРЕЖДЕНИЕ

- По време на транспортиране косачката може да се преобърне или да се премести. Има опасност от наранявания на хора и материални щети.
  - ▶ Изключете косачката и издърпайте куплунга на удължителния кабел от щепсела на косачката.
  - ▶ Изчакайте, докато ножът спре да се върти.
  - ▶ Подсигурете косачката с притягащи колани, ремъци или мрежа така, че да не се преобърне и да не може да се движи.

## 4.10 Съхранение

### 4.10.1 Съхранение

#### ▲ ПРЕДУПРЕЖДЕНИЕ

- Децата може да не разпознаят и преценят опасностите, свързани с косачката. Децата може да получат тежки наранявания.
  - ▶ Извадете щепсела на удължителния кабел от контакта.
  - ▶ Извадете куплунга на удължителния кабел от щепсела на косачката.
  - ▶ Съхранявайте косачката на място, недостъпно за деца.
- Електрическите контакти на косачката и металните компоненти може да корозират при влага. Косачката може да се повреди.
  - ▶ Извадете щепсела на удължителния кабел от контакта.
  - ▶ Извадете куплунга на удължителния кабел от щепсела на косачката.
  - ▶ Съхранявайте косачката чиста и суха.
- Ако косачката се съхранява върху наклонена повърхност, тя може неволно да се плъзне. Има опасност от наранявания на хора и материални щети.
  - ▶ Съхранявайте косачката само на равни повърхности.

## 4.11 Почистване, поддръжка и ремонт

### ▲ ПРЕДУПРЕЖДЕНИЕ

- Ако щепселът е включен в контакт по време на почистването, поддръжката или ремонта, косачката може да бъде включена неволно. Има опасност от тежки наранявания на хора и материални щети.
  - ▶ Извадете щепсела на удължителния кабел от контакта.



- ▶ Извадете куплунга на удължителния кабел от щепсела на косачката.
- ▶ Изчакайте, докато ножът спре да се върти.
- Ако използвате силни почистващи препарати, почистване със струя вода или остри предмети, може да повредите косачката или ножа. Ако не почистите правилно косачката и ножа, компонентите няма да могат да функционират правилно и съоръженията за безопасност няма да работят. Има опасност от тежки наранявания на хора.
  - ▶ Почистете косачката и ножа, както е описано в тази инструкция за експлоатация.
- Ако косачката или ножът не са поддържани или ремонтирани правилно, компонентите може да не функционират правилно и съоръженията за безопасност може да не работят. Има опасност от тежки наранявания или смърт на хора.
  - ▶ Не правете техническа поддръжка и не ремонтирайте сами косачка.
  - ▶ Ако косачката се нуждае от поддръжка или ремонт: обърнете се към специализиран търговец на STIHL.
  - ▶ Поддържайте ножа така, както е описано в тази инструкция за експлоатация.
- По време на почистването, поддръжката или ремонта на ножа потребителят може да се пореже на острите режещи ръбове. Потребителят може се нарани.
  - ▶ Носете предпазни ръкавици.
- По време на заточването ножът може да се нагрее. Потребителят може да получи изгаряне.
  - ▶ Изчакайте, докато ножът се охлади.
  - ▶ Носете предпазни ръкавици.
- Ножът на косачката може да се движи дори когато двигателят е изключен. По време на поддръжката на ножа потребителят може да се нарани от движещия се нож.

- ▶ Работете внимателно.
- ▶ Носете предпазни ръкавици.
- Ножът на косачката е подвижен. По време на поддръжката на ножа потребителят може да заклещи пръсти между движещото се острие и неподвижните части на косачката.
- ▶ Работете внимателно.
- ▶ Носете предпазни ръкавици.

## 5 Подготовка на косачката за употреба

### 5.1 Подготовка на косачката за употреба

Преди всяко начало на работа трябва да се изпълнят следните стъпки:

- ▶ Отстранете опаковките и средствата за защита при транспортиране.
- ▶ Уверете се, че следните компоненти се намират в състояние, съобразено с изискванията за безопасност:
  - Косачка, 4.6.1.
  - Нож, 4.6.2.
- ▶ Почистете косачката, 14.2.
- ▶ Проверете ножа, 9.2.
- ▶ Монтирайте ръкохватката, 6.1
- ▶ Разгънете ръкохватката, 6.2.1.
- ▶ Свържете щепсела на косачката към удължителен кабел, 7.1.
- ▶ Щепселът на удължителния кабел трябва да се включи в леснодостъпен контакт.
- ▶ Ако ще косите и окосената трева трябва да се събира в коша за трева: закачете коша за трева, 6.3.2.
- ▶ Ако ще косите и окосената трева трябва да се изхвърля отзад: откачете коша за трева, 6.3.3.
- ▶ Настройте височината на косене, 10.2.
- ▶ Проверете командните елементи, 9.1.
- ▶ Ако стъпките не могат да бъдат изпълнени: не използвайте косачката и се обърнете към специализиран търговец на STIHL.

## 6 Сглобяване на косачката

### 6.1 Монтиране на ръкохватката

- ▶ Изключете косачката.
- ▶ Извадете куплунга на удължителния кабел от щепсела на косачката.
- ▶ Поставете косачката на равен терен.

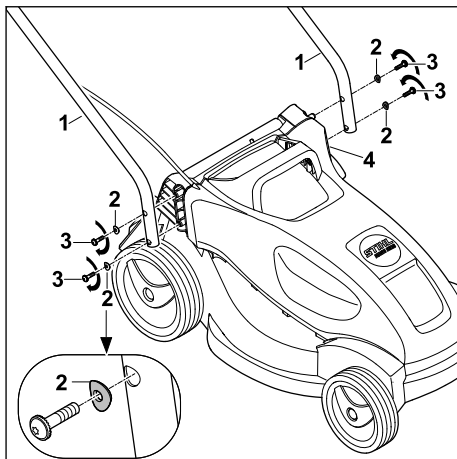

- ▶ Придържайте долните части на ръкохватката (1) към косачката така, че отворите да съвпадат.
- ▶ Пъхнете болтовете (3) заедно с шайбите (2) отвън навътре през отворите в долната част на ръкохватката (1) и в косачката (4), завийте ги и ги затегнете. И двете долни части на ръкохватката (1) са здраво свързани с косачката (4).
- ▶ Горната част на ръкохватката може да се монтира на 2 нива (a, b):

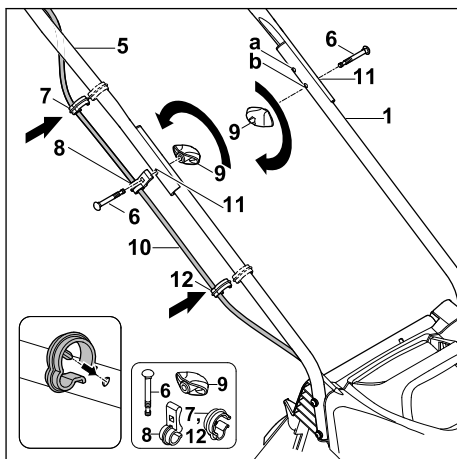

- ▶ Придържайте горната част на ръкохватката (5) към долните части на ръкохватката (1) така, че отворите да съвпадат.
- ▶ Поставете кабела (10) в кабелната скоба (8).

- ▶ От страната, на която се намира кабелът, пхнете болт (6) отвън навътре през отворите (11) на кабелната скоба (8), горната част на ръкохватката (5) и долната част на ръкохватката (1).
  - ▶ От другата страна пхнете болт (6) отвън навътре през отворите (11) на горната част на ръкохватката (5) и долната част на ръкохватката (1).
  - ▶ Поставете въртящите се лостове (9) от двете страни върху болтовете (6) и ги завийте.
- Горната част на ръкохватката (5) е здраво свързана с долните части на ръкохватката (1).
- ▶ Поставете кабела (10) в кабелната скоба (7).
  - ▶ Притиснете кабелната скоба (7) към горната част на ръкохватката (5), докато не се фиксира с щракване.
  - ▶ Поставете кабела (10) в кабелната скоба (12).
  - ▶ Притиснете кабелната скоба (12) към долната част на ръкохватката (1), докато не се фиксира с щракване.

Не е необходимо ръкохватката да се демонтира отново.

## 6.2 Разгъване и сгъване на ръкохватката

### 6.2.1 Разгъване на ръкохватката

- ▶ Изключете косачката.
- ▶ Извадете кулпунга на удължителния кабел от щепсела на косачката
- ▶ Поставете косачката на равен терен.

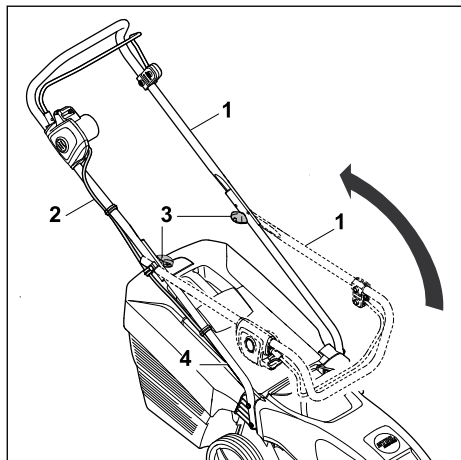

- ▶ Вдигнете назад и задръжте с една ръка горната част на ръкохватката (1). Внимавайте да не повредите кабела (2).
  - ▶ Затегнете въртящите се лостове (3).
- Горната част на ръкохватката (1) е здраво свързана с долната част на ръкохватката (4).

### 6.2.2 Сгъване на ръкохватката

За по-компактно транспортиране или съхранение ръкохватката може да се сгъва.

- ▶ Изключете косачката.
- ▶ Извадете кулпунга на удължителния кабел от щепсела на косачката.
- ▶ Поставете косачката на равен терен.

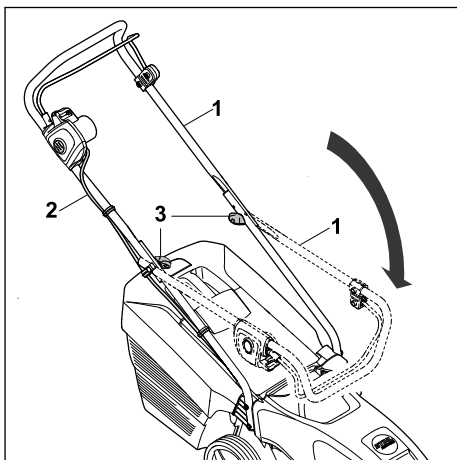

- ▶ Развийте въртящите се лостове (3) допълно, че да се въртят свободно.
- ▶ Сгънете напред горната част на ръкохватката (1), като внимавате да не повредите кабела (2).

## 6.3 Сглобяване, закачане и откачане на коша за трева

### 6.3.1 Сглобяване на коша за трева

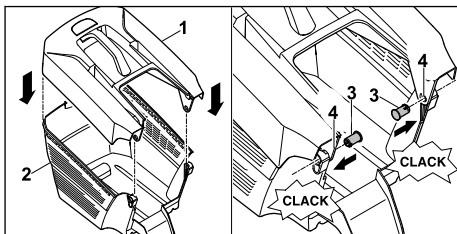

- ▶ Поставете горната (1) върху долната част на коша за трева (2).

- ▶ Избутайте щифтовете (3) отвътре през отворите (4).
- ▶ Притиснете горната част на коша за трева (1) надолу.  
Горната част на коша за трева се фиксира с шракване.

### 6.3.2 Закачане на коша за трева

- ▶ Изключете косачката.
- ▶ Извадете куплунга на удължителния кабел от щепсела на косачката.
- ▶ Поставете косачката на равен терен.

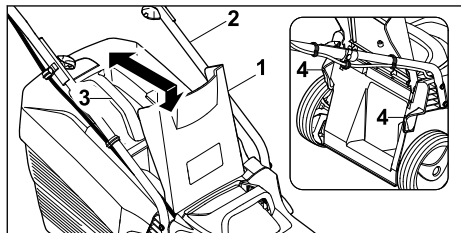

- ▶ Отворете дефлектора (1) и го задръжте.
- ▶ Хванете коша за трева (2) за ръкохватката (3) и с помощта на куките го закачете към приспособленията за закрепване (4).
- ▶ Поставете дефлектора (1) върху коша за трева (2).

### 6.3.3 Откачане на коша за трева

- ▶ Изключете косачката.
- ▶ Извадете куплунга на удължителния кабел от щепсела на косачката.
- ▶ Поставете косачката на равен терен.
- ▶ Отворете дефлектора и го задръжте.
- ▶ Свалете коша за трева от ръкохватката с движение нагоре.
- ▶ Затворете дефлектора.

## 7 Включване на косачката в електрическата мрежа

### 7.1 Включване на косачката в електрическата мрежа

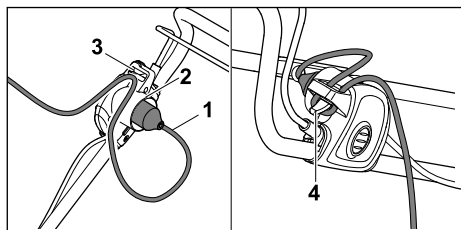

- ▶ Включете куплунга на удължителния кабел (1) в щепсела (2) на косачката.

- ▶ Издърпайте примката на кабела през отвора (3).
- ▶ Закачете примката на кабела към куката (4).  
Кабелното съединение е освободено от напрежение.
- ▶ Щепселът на удължителния кабел трябва да се включи в правилно инсталиран контакт.

## 8 Включване и изключване на косачката

### 8.1 Включване на косачката

- ▶ Уверете се, че удължителният кабел е прекаран видимо и винаги се намира зад косачката.
- ▶ Не наклоняйте косачката.
- ▶ Поставете косачката на равен терен.

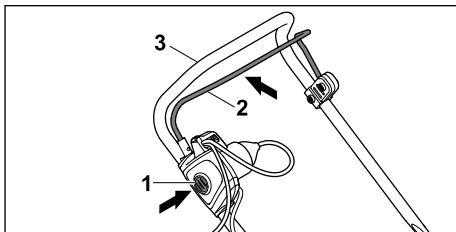

- ▶ Натиснете бутона за блокиране (1) с дясната ръка и го задръжте натиснат.
- ▶ Издърпайте лоста за включване (2) с лявата ръка изцяло по посока на ръкохватката (3) и го задръжте така, че палецът да обхване ръкохватката (3).  
Ножът се завърта.
- ▶ Отпуснете бутона за блокиране (1).
- ▶ Задръжте ръкохватката и превключващия лост (2) с дясната ръка така, че палецът да обхване ръкохватката (3).

### 8.2 Изключете косачката.

- ▶ Освободете лоста за включване.
- ▶ Изчакайте, докато ножът спре да се върти.
- ▶ Ако ножът продължи да се върти: издърпайте куплунга на удължителния кабел от щепсела на косачката и потърсете специализиран търговец на STIHL.  
Косачката е неизправна.



## 9 Проверка на косачката

### 9.1 Проверка на командните елементи

#### Бутон за блокиране и лост за включване

- ▶ Изключете косачката.
  - ▶ Извадете куплунга на удължителния кабел от щепсела на косачката.
  - ▶ Натиснете блокиращия бутон и отново го отпуснете.
  - ▶ Издърпайте лоста за включване изцяло по посока на ръкохватката и отново го отпуснете.
  - ▶ Ако бутонът за блокиране или лостът за включване са трудноподвижни или не се връщат в изходна позиция: не използвайте косачката и се обърнете към специализиран търговец на STIHL.
- Бутонът за блокиране или лостът за включване са неизправни.



#### Включване на косачката

- ▶ Свържете косачката с удължителен кабел към контакт.
  - ▶ Натиснете бутона за блокиране с дясната ръка и го дръжте натиснат.
  - ▶ Издърпайте лоста за включване с лявата ръка изцяло по посока на ръкохватката и го задръжте така, че палецът да обхваща ръкохватката.
- Ножът се завърта.
- ▶ Ако ножът не се върти: изключете косачката, издърпайте куплунга на удължителния кабел от щепсела на косачка и потърсете специализиран търговец на STIHL. Косачката е неизправна.
  - ▶ Отпуснете бутона за блокиране и лоста за включване.
- След кратко изчакване ножът спира да се върти.
- ▶ Ако ножът продължи да се върти: издърпайте куплунга на удължителния кабел от щепсела на косачката и потърсете специализиран търговец на STIHL. Косачката е неизправна.

### 9.2 Проверка на ножа

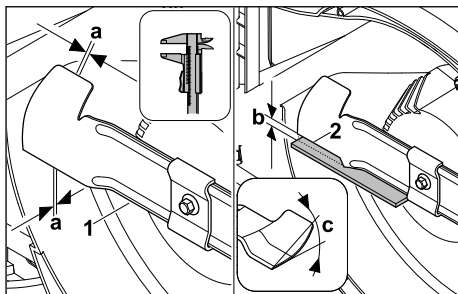
- ▶ Изключете косачката.
- ▶ Извадете куплунга на удължителния кабел от щепсела на косачката.
- ▶ Наклонете косачката настрани и я подпрете,  14.1.



- ▶ Измерете следното:
    - Дебелина a
    - Обратно заточване b:
    - Ъгъл на заточване c
  - ▶ Проверете дебелината (a) на няколко места на ножа (1) на няколко места с помощта на шублер.
- Ако минималната дебелина е преминала: сменете ножа,  18.2.
- ▶ Поставете линия (2) на предния ръб на ножа и измерете обратното заточване (b).
- Ако лимитът за обратно заточване е превишен: сменете ножа,  18.2.
- ▶ Ако ъгълът на заточване (c) не е спасен: заточете ножа,  18.2.
  - ▶ Ако възникнат неясноти: обърнете се към специализиран търговец на STIHL.

## 10 Работа с косачката

### 10.1 Държане и водене на косачката

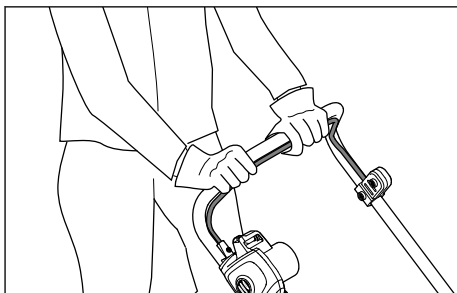

- ▶ Дръжте ръкохватката с две ръце така, че палците да я обхващат.

### 10.2 Настройване на височината на косене

Височината на косене може да бъде настроена на 5 степени:

- 25 мм = позиция 1
- 35 мм = позиция 2

- 45 мм = позиция 3
- 50 мм = позиция 4
- 60 мм = позиция 5

Позициите са посочени върху косачката.

### Настройване на височината на косене

- ▶ Изключете косачката.  
Ножът не трябва да се върти.
- ▶ Поставете косачката на равен терен.

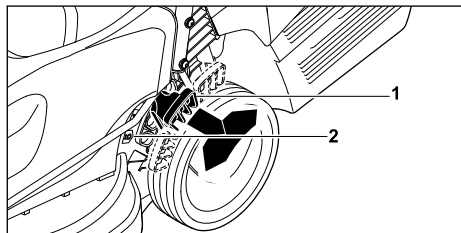

- ▶ Дръжте добре косачката за ръкохватката.
- ▶ Натиснете лоста (1) навън и го задръжте.
- ▶ Поставете косачката в желаната позиция чрез повдигане и спускане.  
Текущата височина на косене може да се отчете от индикатора за височината на косене (2).
- ▶ Отпуснете лоста (1).  
Косачката се фиксира.

### 10.3 Косене



- ▶ Бутайте косачката напред бавно и контролирано.
- ▶ Ако по време на косене бъде ударен чужд предмет и ножът блокира:
  - ▶ Изключете косачката.
  - ▶ Извадете куплунга на удължителния кабел от щепсела на косачката.

- ▶ Уверете се, че всички движещи се части са спрели напълно.
- ▶ Проверете косачката.
- ▶ Ако са необходими ремонти: обърнете се към специализиран търговец на STIHL.
- ▶ Ако косачката започне да вибрира необичайно силно:
  - ▶ Изключете косачката.
  - ▶ Извадете куплунга на удължителния кабел от щепсела на косачката.
  - ▶ Проверете косачката.
  - ▶ Проверете дали всички гайки, болтове и винтове са затегнати.
  - ▶ Ако са необходими ремонти: обърнете се към специализиран търговец на STIHL.

### 10.4 Изпразване на коша за трева

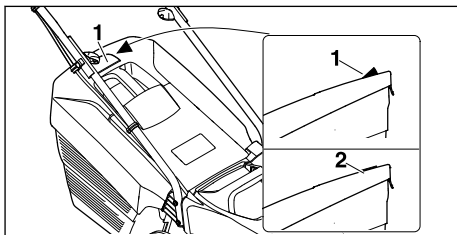

Въздушният поток, генериран от ножа, повдига индикатора за равнището на запълване (1). Когато кошът за трева се напълни, въздушният поток спира. Ако въздушният поток е твърде малък, индикаторът за равнището на запълване (2) се връща в пасивно състояние. Това е сигнал да изпразните коша за трева.

- Безпроблемното функциониране на индикатора за равнището на запълване е гарантирано само при оптимален въздушен поток. Външни влияния, като мокра, гъста или висока трева, ниска позиция на косене, замърсяване или други подобни, могат да засегнат въздушния поток и функционирането на индикатора за равнището на запълване.
- ▶ Ако индикаторът за равнището на запълване се върне в пасивно състояние: изпразнете коша за трева.
  - ▶ Изключете косачката.
  - ▶ Извадете куплунга на удължителния кабел от щепсела на косачката.
  - ▶ Откачете коша за трева.

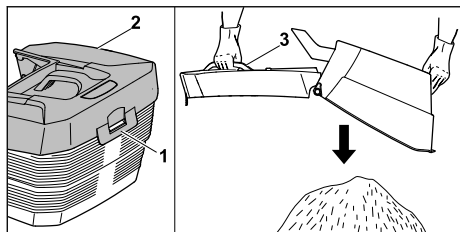

- ▶ Отворете затварящата планка (1).
- ▶ Отворете горната част на коша за трева (2) от ръкохватката (3) и я задръжте.
- ▶ С втората ръка я дръжте за долната ръкохватка.
- ▶ Изпразнете коша за трева.
- ▶ Затворете коша за трева.
- ▶ Закачете коша за трева.

## 11 След работа

### 11.1 След работа

- ▶ Изключете косачката.
- ▶ Извадете куплунга на удължителния кабел от щепсела на косачката.
- ▶ Поставете косачката на равен терен.
- ▶ Ако косачката е мокра: оставете косачката да изсъхне.
- ▶ Почистете косачката.

## 12 Транспортиране

### 12.1 Транспортиране на косачката

- ▶ Ако косачката се премества към и от зоната за косене:
  - ▶ Изключете косачката.
  - ▶ Ножът не трябва да се върти.
  - ▶ Извадете куплунга на удължителния кабел от щепсела.
- ▶ Ако косачката трябва да се наклони за транспортиране върху площ, различни от трева:
  - ▶ Изключете косачката.
  - ▶ Ножът не трябва да се върти.
  - ▶ Извадете куплунга на удължителния кабел от щепсела.

#### Бутане на косачката

- ▶ Бутайте косачката напред бавно и контролирано.

#### Носене на косачката

- ▶ Носете предпазни ръкавици.

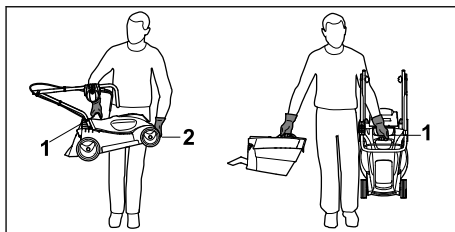

- ▶ Ако носите само косачката:
  - ▶ Сгънете ръкохватката.
  - ▶ Дръжте косачката с едната ръка за ръкохватката за носене (1), а с другата за корпуса (2).
  - ▶ Повдигнете и носете косачката.
- ▶ Ако едновременно носите косачката и коша за трева:
  - ▶ Носете косачката, като я дръжите с едната ръка за ръкохватка за носене (1).
  - ▶ Повдигнете косачката и я носете в страни от тялото.

### Транспортиране на косачката в превозно средство

- ▶ Закрепете косачката изправена така, че да не се преобърне и да не може да се движи.

## 13 Съхранение

### 13.1 Съхранение на косачката

- ▶ Изключете косачката.
- ▶ Извадете куплунга на удължителния кабел от щепсела на косачката.
- ▶ Оставете косачката да изстине.
- ▶ Изпразнете коша за трева.
- ▶ Поставете косачката на равен терен.
- ▶ Приведете в транспортно положение.
- ▶ Съхранявайте косачката така, че следните условия да са изпълнени:
  - Косачката да е на място, недостъпно за деца.
  - Косачката е чиста и суха.

## 14 Почистване

### 14.1 Поставяне на косачката в позиция за почистване

- ▶ Изключете косачката.
- ▶ Ножът не трябва да се върти.
- ▶ Извадете куплунга на удължителния кабел от щепсела на косачката.
- ▶ Поставете косачката на равен терен.
- ▶ Откачете коша за трева.

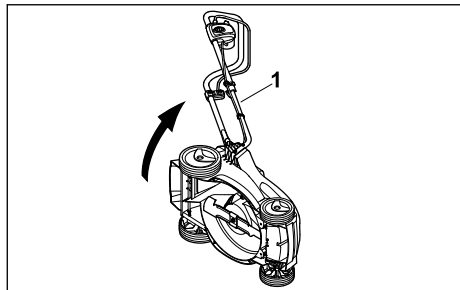

- ▶ Хванете косачката за ръкохватката (1), наклонете я настрани и я подпрете.

## 14.2 Почистване на косачката

- ▶ Изключете косачката.  
Ножът не трябва да се върти.
- ▶ Извадете куплунга на удължителния кабел от щепсела на косачката.
- ▶ Оставете косачката да изстине.
- ▶ Почистете косачката с влажна кърпа.
- ▶ Почистете канала за изхвърляне с мека четка или с влажна кърпа.
- ▶ Почистете електрическите контакти на косачката с четчица или мека четка.  
Почистете областта около ножа и самия нож с дървена пръчка, мека четка или влажна кърпа.

### УКАЗАНИЕ

- Почистването с водоструйка или с водна струя може да повреди уреда.
  - ▶ Не почиствайте уреда с водоструйка или водна струя.

## 15 Поддръжка /обслужване

### 15.1 Интервал на поддръжка

Интервалът на поддръжка зависи от условията на средата и от работните условия. STIHL препоръчва следния интервал на поддръжка:

#### Ежегодно

- ▶ Косачката трябва да се поддържа от специализиран търговец на STIHL.

### 15.2 Демонтаж и монтаж на ножа

#### 15.2.1 Демонтиране на ножа

- ▶ Изключете косачката.
- ▶ Извадете куплунга на удължителния кабел от щепсела на косачката.
- ▶ Наклонете косачката настрани и я подпрете.

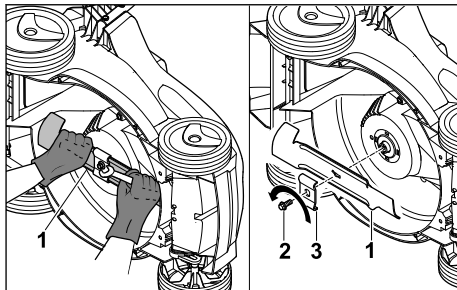

- ▶ Хванете ножа (1) с една ръка.
- ▶ Развийте болта (2) по посока на стрелката и го свалете заедно със захващащото приспособление (3).
- ▶ Свалете ножа (1).
- ▶ Изхвърлете болта (2) и захващащото приспособление (3).  
За монтирането на ножа (1) използвайте нови болт и захващащо приспособление.

#### 15.2.2 Монтиране на ножа

- ▶ Изключете косачката.
- ▶ Извадете куплунга на удължителния кабел от щепсела на косачката.
- ▶ Наклонете косачката настрани и я подпрете.

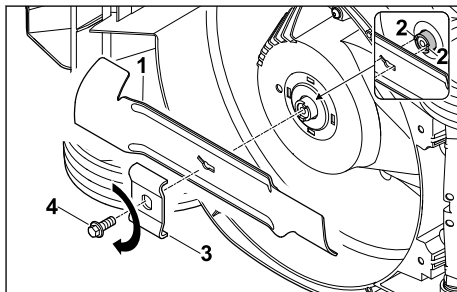

- ▶ Почистете контактната повърхност и втулката на ножа.
- ▶ Поставете ножа (1) върху втулката на ножа с извитите лопатки нагоре.
- ▶ Позиционирайте водещите щифтове (2) на втулката на ножа в отворите на ножа.
- ▶ Дръжте с една ръка ножа (1) и поставете новото захващащо приспособление (3).
- ▶ Нанесете осигурител за резби Loctite 243 върху резбата на новия болт (4).
- ▶ Завийте болта (4) и го затегнете с 15 - 20 Nm.

## 15.3 Заточване и балансиране на ножа

Необходима е много практика за правилното заточване и балансиране на ножа.

STIHL препоръчва ножът да се заточва и балансира от специализиран търговец на STIHL.

Актуалните адреси на специализираните търговци можете да получите от съответния представител на STIHL в страната на адрес [www.stihl.com](http://www.stihl.com).



### ПРЕДУПРЕЖДЕНИЕ

- Режещите ръбове на ножа са остри. Потребителят може да се пореже.
  - ▶ Носете предпазни ръкавици.
- ▶ Изключете косачката.
- ▶ Извадете куплунга на удължителния кабел от щепсела на косачката.
- ▶ Изправете косачката.

- ▶ Демонтирайте ножа.
- ▶ Заточете ножа. При това спазвайте ъгъла на заточване и охладете ножа, [18.2](#).  
Ножът не трябва да посинява по време на заточването.
- ▶ Монтирайте ножа.
- ▶ Ако възникнат неясноти: обърнете се към специализиран търговец на STIHL.

## 16 Ремонт

### 16.1 Ремонт на косачката













Потребителят не може сам да поправя косачката и ножа.

- ▶ Ако косачката или ножът са повредени: не използвайте косачката или ножа и потърсете помощ от специализиран търговец на STIHL.
- ▶ Ако указателните табели са нечетливи или повредени: указателните табели трябва да се сменят от специализиран търговец на STIHL.

## 17 Отстраняване на неизправности

### 17.1 Отстраняване на неизправности по косачката

Неизправност	Причина	Отстраняване
Косачката не се задвижва при включване.	Щепселът или куплунгът на удължителния кабел не са включени.	▶ Включете щепсела или куплунга на удължителния кабел, <a href="#">17</a> .
	Защитният прекъсвач за електрически мрежи (предпазител) или защитният прекъсвач на диференциалнотоковата защита се е задействал. Електрическата верига е претоварена или дефектна.	▶ Потърсете и отстранете причината за задействането. Поставете защитният прекъсвач за електрически мрежи (предпазител) или защитният прекъсвач на диференциалнотоковата защита. ▶ Изключете другите консуматори на ток, включени към същата електрическа верига.
	Контактът е твърде слабо обезопасен.	▶ Щепселът на удължителния кабел трябва да се включи в правилно обезопасен контакт, <a href="#">18</a> .
	Удължителният кабел е с неправилно напречно сечение.	▶ Използвайте удължителен кабел с достатъчно сечение, <a href="#">18</a> .
	Удължителният кабел е твърде дълъг.	▶ Използвайте удължителен кабел с правилната дължина, <a href="#">18</a> .
	Двигателят прегрява.	▶ Почистете косачката, <a href="#">14</a> . ▶ Оставете косачката да изстине.
	Съпротивлението при ножа е твърде голямо.	▶ Настройте по-голяма височина на косене, <a href="#">10.2</a> . ▶ Включете косачката в по-ниска трева.
	Зоната около ножа е задръстена.	▶ Почистете косачката, <a href="#">14</a> .

Неизправност	Причина	Отстраняване
Косачката се изключва по време на работа.	Национален вариант за GB: Предпазителът в щепсела е неизправен.	▶ Сменете предпазителя в щепсела.
	Щепселът или куплунгът на удължителния кабел вече не са включени.	▶ Включете щепсела или куплунга на удължителния кабел,  7.
	Защитният прекъсвач за електрически мрежи (предпазител) или защитният прекъсвач на диференциалнотоковата защита се е задействал. Електрическата верига е претоварена или дефектна.	▶ Потърсете и отстранете причината за задействането. Поставете защитният прекъсвач за електрически мрежи (предпазител) или защитният прекъсвач на диференциалнотоковата защита. ▶ Изключете другите консуматори на ток, включени към същата електрическа верига.
	Контактът е твърде слабо обезопасен.	▶ Щепселът на удължителния кабел трябва да се включи в правилно обезопасен контакт,  18.
	Защитата срещу претоварване се е задействала.	▶ Оставете косачката да изстине. Време за охлаждане до 10 минути. ▶ Почистете косачката,  14. ▶ Водете косачката по-бавно. ▶ Настройте по-голяма височина на косене,  10.2 ▶ Косете по-ниска трева. ▶ Заточете ножа,  15.3. ▶ Използвайте удължителен кабел с правилната дължина,  18. ▶ Използвайте удължителен кабел с достатъчно сечение,  18
Ножът е блокиран.	▶ Почистете косачката,  14.	
Косачката вибрира силно по време на работа.	Болтът на ножа е хлабав.	▶ Затегнете болта,  15.2.2.
	Ножът не е правилно балансиран.	▶ Заточете и балансирайте ножа,  15.3.
Тревата е окосена некачествено или е пожълтяла.	Ножът е тъп или износен.	▶ Заточете и балансирайте ножа,  15.3.
	Съпротивлението при ножа е твърде голямо.	▶ Настройте по-голяма височина на косене,  10.2. ▶ Косете по-ниска трева.

## 18 Технически данни

### 18.1 Косачка STIHL RME 235.0

- Номинално напрежение: вж. табелката за мощността
- Честота: вж. табелката за мощността
- Консумация на мощност: 1200 W
- Тегло (m) с кош за трева: 13 кг
- Национален вариант за GB: Тегло (m) със захранващ кабел и кош за трева: 14 кг
- Максимален обем на коша за трева: 30 l
- Работна ширина: 33 см

- Честота на въртене (n): 3200 /мин.
- Клас на електрическа защита: II
- Вид електрическа защита: IPX4



## 18.2 Нож

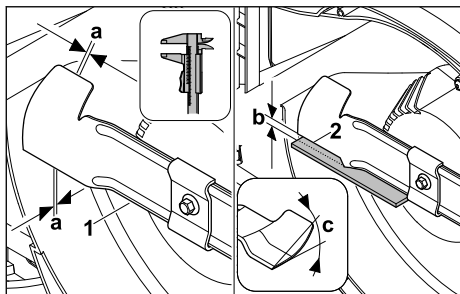

- Минимална дебелина a: 1,6 mm
- Максимално обратно заточване b: 5 mm
- Ъгъл на заточване c: 30°

## 18.3 Удължителни проводници

Когато се използва удължителен проводник, той трябва да има защитна линия, а жиците му трябва да са поне със следните сечения според напрежението и дължината на удължителния проводник:

**Ако номиналното напрежение върху табелката с данни е 220 V до 240 V:**

- дължина на проводника до 20 m: AWG 15 / 1,5 mm<sup>2</sup>
- дължина на проводника от 20 m до 50 m: AWG 13 / 2,5 mm<sup>2</sup>

**Ако номиналното напрежение върху табелката с данни е 100 V до 127 V:**

- дължина на проводника до 10 m: AWG 14 / 2,0 mm<sup>2</sup>
- дължина на проводника от 10 m до 30 m: AWG 12 / 3,5 mm<sup>2</sup>

## 18.4 Нива на шума и вибрациите

Стойността K за нивото на шума възлиза на 2 dB(A). Стойността K за ниво на шума възлиза на 0,8 dB(A). Стойността K за нивото на вибрациите възлиза на 0,70 м/сек<sup>2</sup>.

- Ниво на шума L<sub>pA</sub>, измерено според EN IEC 62841-4-3: 80 dB(A)
- Гарантирано ниво на шума L<sub>WAd</sub>, измерено съгласно 2000/14/EC/S.I. 2001/1701: 93 dB(A)
- Ниво на вибрациите a<sub>hv</sub>, измерено според EN IEC 62841-4-3, ръкохватка: 1,40 м/сек<sup>2</sup>

Посочените нива на вибрациите са измерени съгласно стандартизирана процедура за изпитване и могат да се използват за сравнение на електрически уреди. Действителните нива на вибрациите може да се различават от

посочените стойности в зависимост от начина на приложение. Посочените нива на вибрациите може да бъдат използвани за първоначална оценка на вибрационното натоварване. Трябва да бъде оценено действителното вибрационно натоварване. При това може да се вземат под внимание и времето, през което електрическият уред е изключен, както и това, през което е включен, но работи без натоварване.

Информация за изпълнението на Директивата относно излагането на вибрации на работното място 2002/44/EC и S.I. 2005/1093 можете да откриете на адрес [www.stihl.com/vib](http://www.stihl.com/vib).

## 18.5 REACH

Съкращението "REACH" обозначава регламента на EG (Европ. общност) за регистриране, анализ и допустимост на химическите препарати.

Информацията за изпълнение на регламента REACH е посочена по-долу [www.stihl.com/reach](http://www.stihl.com/reach).

## 19 Резервни части и принадлежности

### 19.1 Резервни части и принадлежности

**STIHL** С тези символи се обозначават оригинални резервни части на STIHL и оригинални принадлежности на STIHL.

Фирма STIHL препоръчва да се използват оригинални резервни части и оригинални принадлежности на STIHL.

Резервните части и принадлежностите на други производители не могат да бъдат оценени от STIHL по отношение на надеждността, безопасността и пригодността им, въпреки продължаващото наблюдение на пазара и STIHL не може да гарантира използването им.

Оригинални резервни части и оригинални принадлежности на STIHL се предлагат от специализиран търговски обект на STIHL.

### 19.2 Важни резервни части

- Нож: 6311 702 0100
- Болт на ножа: 9018 321 1800
- Захващащо приспособление: 6311 702 0600

## 20 Отстраняване /изхвърляне

### 20.1 Изхвърляне на косачката

Информация за изхвърляне може да получите от местните органи или специализиран търговец на STIHL.

Неправилното изхвърляне може да навреди на здравето и да замърси околната среда.

- ▶ Предоставете продуктите на STIHL заедно с опаковката съгласно местните разпоредби в подходящо депо за рециклиране на отпадъци.
- ▶ Не изхвърляйте с битовите отпадъци.

## 21 Декларация на ЕС (EU) за съответствие

### 21.1 Косачка STIHL RME 235.0

STIHL Tirol GmbH  
Hans Peter Stihl-Straße 5  
6336 Langkampfen

Австрия

декларира, поемайки пълна отговорност, че

- Модел: Електрическа косачка
- Фабрична марка: STIHL
- Тип: RME 235.0
- Ширина на косене: 33 см
- Сериен номер: 6311

отговаря на относимите разпоредби на Директивите 2000/14/ЕС, 2006/42/ЕС, 2014/30/EU и 2011/65/EU и е разработена и произведена в съответствие с актуалните към датата на производство версии на следните стандарти: EN 62841-1, EN ISO 12100 в съответствие с EN IEC 62841-4-3, EN 55014-1 и EN 55014-2.

Нотифициран орган:  
TÜV Rheinland LGA Products GmbH  
Tillystraße 2  
90431 Nürnberg, DE

За установяване на измереното и гарантираното ниво на шума беше приложена Директива 2000/14/ЕС, приложение VIII.

- Измерено ниво на шума: 92,1 dB(A)
- Гарантирано ниво на шума: 93 dB(A)

Техническата документация се съхранява в STIHL Tirol GmbH.

Годината на производство и машинният номер са посочени върху косачката.

Лангкампфен, 14.04.2023

STIHL Tirol GmbH

по пълном. 

Matthias Fleischer, Ръководител на отдел „Разработване на продукти“

по пълном. 

Sven Zimmermann, Главен ръководител на отдел „Качество“

## 22 Декларация за съответствие UKCA

### 22.1 Косачка STIHL RME 235.0

STIHL Tirol GmbH  
Hans Peter Stihl-Straße 5  
6336 Langkampfen

Австрия

декларира, поемайки пълна отговорност, че

- Модел: Електрическа косачка
- Фабрична марка: STIHL
- Тип: RME 235.0
- Ширина на косене: 33 см
- Сериен номер: 6311

отговаря на относимите разпоредби на директивите на Обединеното кралство Noise Emission in the Environment by Equipment for use Outdoors Regulations 2001, Supply of Machinery (Safety) Regulations 2008, Electromagnetic Compatibility Regulations 2016 и The Restriction of the Use of Certain Hazardous Substances in Electronic Equipment Regulations 2012 и е разработена и произведена в съответствие с валидните към датата на производство версии на следните стандарти: EN 62841-1, EN ISO 12100 в съответствие с EN IEC 62841-4-3, EN 55014-1 и EN 55014-2.

Нотифициран орган:  
TUV Rheinland UK LTD  
1011 Stratford Road  
Solihull, B90 4BN

За установяване на измереното и гарантираното ниво на шума беше приложена директива Noise Emission in the Environment

by Equipment for use Outdoors Regulations 2001, Schedule 11 на Обединеното кралство.

- Измерено ниво на шума: 92,1 dB(A)
- Гарантирано ниво на шума: 93 dB(A)

Техническата документация се съхранява в STIHL Tirol GmbH.

Годината на производство и машинният номер са посочени върху косачката.

Лангкампфен, 14.04.2023

STIHL Tirol GmbH

по пълном. 

Matthias Fleischer, Ръководител на отдел „Разработване на продукти“

по пълном. 

Sven Zimmermann, Главен ръководител на отдел „Качество“

## 23 Общи и специфични за продукта указания за безопасност

### 23.1 Въведение

Тази глава предава общите и специфичните за продукта инструкции за безопасност, предписани и предварително формулирани в продуктовия стандарт.

Указанията за безопасност за избягване на поражения от електрически ток, дадени в раздел „Електрическа сигурност“, не се отнасят за акумулаторните продукти на STIHL, с изключение на точка с).



#### ПРЕДУПРЕЖДЕНИЕ

- Прочетете всички инструкции за безопасност, указания, илюстрации и технически спецификации, предоставени за тази косачка. Неспазването на инструкциите по-долу може да доведе до токов удар, пожар и/или сериозни наранявания. **Съхранявайте всички инструкции за безопасност и указания за в бъдеще.**

### 23.2 Сигурност на работното място

- a) **Поддържайте работното си място чисто и добре осветено.** Безпорядъкът или неосветените работни зони могат да доведат до инциденти.
- b) **Не работете с косачката във взривоопасна среда, в която има запалими течности, газове или прах.** Косачките произвеждат искри, които могат да възпламенят прах или изпарения.
- c) **Пазете децата и други лица настрана, докато използвате косачката.** Ако сте разсеяни, може да загубите контрол над косачката.

### 23.3 Електрическа безопасност

- a) **Щепселът на косачката трябва да пасне в контакта.** Щепселът не трябва да се модифицира по никакъв начин. **Не използвайте адаптерни щепсели заедно с косачки със защитно заземяване.** Немодифицираните щепсели и подходящите контакти намаляват риска от токов удар.
- b) **Избягвайте контакт на тялото със заземени повърхности, като тръби, нагреватели, готварски печки и хладилници.** Съществува повишен риск от токов удар, ако тялото ви е заземено.
- c) **Не работете с косачката при дъжд или влажни условия.** Това може да увеличи риска от токов удар.
- d) **Не използвайте неправилно захранващия кабел.** Никога не използвайте захранващия кабел, за да пренасяте, дърпате косачката или да изваждате щепсела на косачката. **Пазете захранващия кабел от топлина, масло, остри ръбове или движещи се части.** Повредените или заплетени захранващи кабели увеличават риска от токов удар.
- e) **Когато работите на открито с косачка, използвайте само удължителни кабели, които са подходящи и за употреба на открито.** Използването на удължителен кабел, подходящ за употреба на открито, намалява риска от токов удар.
- f) **Ако работата на косачката във влажна среда е неизбежна, използвайте прекъсвач за диференциалнотокова защита.** Използването на прекъсвач за диференциалнотокова защита намалява риска от токов удар.

## 23.4 Сигурност на хората

- a) **Бъдете внимателни, обръщайте внимание на това, което правите, и използвайте здрав разум, когато работите с косачка. Не използвайте косачката, когато сте уморени или под въздействието на наркотици, алкохол или лекарства.** Момент на невнимание при използването на косачката може да доведе до сериозно нараняване.
- b) **Носете лични предпазни средства и винаги предпазни очила.** Носенето на лични предпазни средства, като маска против прах, нехлъзгащи се предпазни обувки, каска или защита на слуха, в зависимост от вида и начина на използване на косачката, намалява риска от нараняване.
- c) **Избягвайте непреднамерено въвеждане в експлоатация. Уверете се, че косачката е включена, преди да я свържете към захранването и/или акумулатора, да я вдигнете или пренесете.** Ако при пренасяне на косачката държите пръста си върху ключа или свържете косачката към захранването, когато е включена, това може да доведе до злополуки.
- d) **Извадете инструментите за регулиране или гаечните ключове, преди да включите косачката.** Инструмент или гаечен ключ, попаднал във въртяща се част на косачката, може да причини нараняване.
- e) **Избягвайте неправилна стойка. Уверете се, че стоите стабилно и пазите равновесие през цялото време.** Това ви дава добър контрол върху косачката в неочаквани ситуации.
- f) **Носете подходящо облекло. Не носете свободни дрехи или бижута. Пазете косата и дрехите далеч от движещите се части.** Свободни дрехи, бижута или дълга коса могат да бъдат захванати от движещите се части.
- g) **Ако е възможно да се монтира оборудване за извличане и събиране на прах, то трябва да се свърже и използва правилно.** Използването на прахосмукачка може да намали опасностите от прах.
- h) **Не се поддавайте на фалшиво чувство за сигурност и не пренебрегвайте правилата за безопасност на косачките, дори ако сте запознати с косачката, след като сте я използвали многократно.** Невнимателните

действия могат да доведат до сериозни наранявания за части от секундата.

## 23.5 Използване и третиране на косачката

- a) **Не претоварвайте косачката. Използвайте косачка, предназначена за вашата работа.** С подходящата косачка ще работите по-добре и по-безопасно в определен диапазон на мощност.
- b) **Не използвайте косачка, чийто прекъсвач е повреден.** Косачка, която вече не може да се включва или изключва, е опасна и трябва да се ремонтира.
- c) **Изключете щепсела от контакта и/или извадете разглобяемия акумулатор, преди да извършвате каквито и да било настройки на оборудването, да сменят частите на инструмента за вмъкване или да прибирате косачката.** Тази предпазна мярка предотвратява неволното стартиране на косачката.
- d) **Съхранявайте неизползваните косачки на места, недостъпни за деца. Не позволявайте на никого да използва косачката, ако не е запознат с нея или не е прочел тези инструкции.** Косачките са опасни, когато се използват от неопитни хора.
- e) **Поддържайте внимателно косачката и работните инструменти. Проверете дали движещите се части работят правилно и не са заклещени, дали частите не са счупени или повредени по такъв начин, че да се наруши функционирането на косачката. Преди да използвате косачката, ремонтирайте повредените части.** Много злополуки се причиняват от лошо поддържани косачки.
- f) **Поддържайте режещите инструменти остри и чисти.** Грижливо поддържаните режещи инструменти с остри режещи ръбове се задръстват по-малко и се направляват по-лесно.
- g) **Използвайте косачката, работния инструмент, аксесоарите и т.н. в съответствие с тези инструкции.** Вземете предвид условията на труд и дейността, която ще се извършва. Използването на косачките за цели, различни от тези, за които са предназначени, може да доведе до опасни ситуации.
- h) **Поддържайте ръкохватките и повърхностите за захващане сухи, чисти и без**

**масла и мазнини.** Хлъзгавите ръкохватки и повърхности за захващане не позволяват безопасна работа и контрол на косачката в непредвидени ситуации.

### 23.6 Сервизна поддръжка

- a) **Възлагайте ремонта на косачката само на квалифициран персонал и само с оригинални резервни части.** Това гарантира, че безопасността на косачката е запазена.

### 23.7 Инструкции за безопасност за косачки, свързани към електрическата мрежа.

- a) **Не използвайте косачката при лошо време, особено при гръмотевични бури.** Това намалява риска от поразяване от мълния.
- b) **Огледайте обстойно работната зона за диви животни.** Дивите животни могат да бъдат наранени от работещата косачка.
- c) **Прегледайте добре работната зона и отстранете всички камъни, пръчки, жици, кости и други чужди тела.** Изхвърлените части могат да причинят наранявания.
- d) **Преди да използвате косачката, винаги проверявайте дали острието на косачката и косачният механизъм не са износени, или повредени.** Износените или повредени части увеличават риска от нараняване.
- e) **Преди употреба проверете захранващия кабел и всички удължителни кабели за признаци на повреда или стареене. Не използвайте косачката, ако кабелът е повреден или износен. Ако захранващият кабел се повреди или износи по време на работа, изключете косачката и не докосвайте кабела, докато не изключите щепсела.** Повреденият захранващ или удължителен кабел може да причини токов удар, пожар и/или сериозно нараняване.
- f) **Редовно проверявайте коша за трева за износване или скъсване.** Износеният или повреден кош за трева увеличава риска от нараняване.
- g) **Оставете защитните капаци на мястото им. Защитните капаци трябва да са изправни и правилно закрепени.** Разхлабен, повреден или неправилно функциониращ защитен капак може да причини нараняване.

- h) **Поддържайте отворите за всмукване на въздух свободни от натрупвания.** Блоките на въздухозаборници и замърсяванията могат да доведат до прегряване или опасност от пожар.
- i) **Винаги носете нехлъзгащи се предпазни обувки, когато работите с косачката. Никога не работете боси или с отворени сандали.** Това намалява риска от нараняване на краката при контакт с въртящия се нож на косачката.
- j) **Винаги носете дълги панталони, когато работите с косачката.** Голата кожа увеличава вероятността от нараняване от изхвърчащи части.
- k) **Не работете с косачката върху мокра трева. Ходете, никога не бягайте.** Това намалява риска от подхлъзване и падане, което може да доведе до наранявания.
- l) **Не използвайте косачката по прекалено стръмни склонове.** Това намалява риска от загуба на контрол, подхлъзване и падане, което може да доведе до нараняване.
- m) **Когато работите по склонове, се уверете, че имате сигурна опора; винаги работете напречно на склона, никога нагоре или надолу, и бъдете изключително внимателни, когато променяте посоката на работа.** Това намалява риска от загуба на контрол, подхлъзване и падане, което може да доведе до нараняване.
- n) **Бъдете особено внимателни, когато работите на заден ход или дърпате косачката към себе си.** Винаги обръщайте внимание на заобикалящата среда. Това намалява риска от спъване по време на работа.
- o) **Дръжте захранващия кабел далеч от ножовете за косене.** Повреденият захранващ кабел може да причини токов удар, пожар и/или сериозно нараняване.
- p) **Изключете косачката и извадете щепсела, ако захранващият кабел се е заплел или е повреден.** Заплетените или повредени кабели увеличават риска от токов удар.
- q) **Не докосвайте ножовете или други опасни части, които все още се движат.** Това намалява риска от нараняване от движещи се части.
- r) **Уверете се, че всички прекъсвачи са изключени и щепселът е изваден, преди**

да отстранявате уловения материал или да почиствате косачката. Неочакваната работа на косачката може да доведе до сериозни наранявания.

## Cuprins

1	Prefață.....	464
2	Informații referitoare la acest Manual de instrucțiuni.....	464
3	Cuprins.....	465
4	Instrucțiuni de siguranță.....	465
5	Pregătirea pentru funcționare a mașinii de tuns iarba.....	470
6	Asamblarea mașinii de tuns iarba.....	471
7	Conectarea mașinii de tuns iarba la rețeaua electrică de alimentare.....	473
8	Cuplarea și decuplarea mașinii de tuns iarba.....	473
9	Verificarea mașinii de tuns iarba.....	473
10	Lucrul cu mașina de tuns iarba.....	474
11	După lucru.....	476
12	Transportarea.....	476
13	Stocarea.....	476
14	Curățare.....	476
15	Întreținere.....	477
16	Reparare.....	478
17	Depanare.....	478
18	Date tehnice.....	479
19	Piese de schimb și accesorii.....	480
20	Eliminare.....	480
21	Declarație de conformitate EU.....	481
22	Declarația de conformitate UKCA.....	481
23	Instrucțiuni de siguranță generale și specifice produsului.....	482

## 1 Prefață

Stimată clientă, stimat client,

ne bucurăm că ați ales STIHL. Dezvoltăm și executăm produsele noastre în calitate de vârf, conform nevoilor clienților noștri. În felul acesta iau naștere produse de mare fiabilitate chiar și în condiții de solicitare extremă.

STIHL înseamnă calitate de vârf și în domeniul de service. Atelierele noastre de specialitate oferă consiliere și instrucțiuni competente, dar și o cuprinzătoare asistență tehnică.

Compania STIHL se angajează în mod expres să protejeze natura. Aceste instrucțiuni de utilizare sunt concepute pentru a vă ajuta la utilizarea sigură și ecologică a produsului dumneavoastră STIHL pe o durată lungă de exploatare.

Vă mulțumim pentru încredere și vă dorim multă bucurie la utilizarea produsului dumneavoastră STIHL.



Dr. Nikolas Stihl

**IMPORTANT! ÎNAINTE DE UTILIZARE, CITIȚI ȘI PĂSTRAȚI INSTRUCȚIUNILE.**

## 2 Informații referitoare la acest Manual de instrucțiuni

### 2.1 Documente aplicabile

Aceste instrucțiuni de utilizare sunt o traducere a instrucțiunilor originale ale producătorului în sensul Directivei CE 2006/42/EC.

Se aplică prevederile de siguranță locale.

### 2.2 Identificarea Notelor de avertizare din text



#### PERICOL

- Această notă indică pericolele care au ca rezultat răniri grave sau decese.
  - ▶ Măsurile specificate pot împiedica rănirile grave sau decesele.



#### AVERTISMENT

- Această notă poate indica pericolele care au ca rezultat răniri grave sau **decese**.
  - ▶ Măsurile specificate pot împiedica rănirile grave sau decesele.

#### INDICAȚIE

- Această notă indică pericolele care pot avea ca rezultat avariarea bunurilor.
  - ▶ Măsurile specificate pot împiedica avariarea bunurilor.

### 2.3 Simboluri în text



Acest simbol se referă la un capitol din aceste instrucțiuni de folosire.



## 3 Cuprins

### 3.1 Mașina de tuns iarba

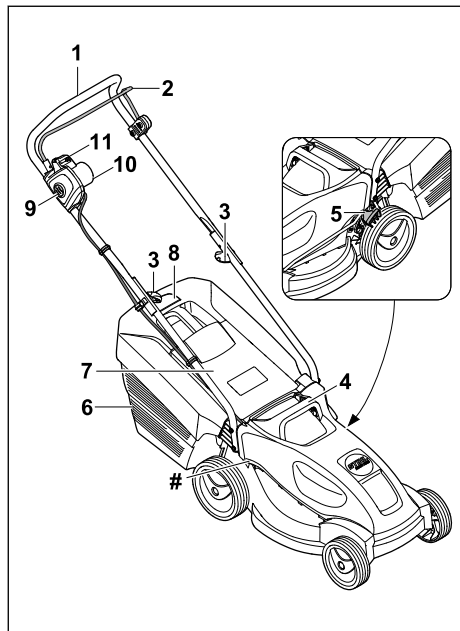

#### 1 Ghidon

Ghidonul servește la ținerea, conducerea și transportul mașinii de tuns iarba.

#### 2 Manetă de cuplare

Maneta de cuplare împreună cu butonul de blocare cuplează și decuplează cuțitul.

#### 3 Mânere rotative

Mânerele rotative prind partea superioară a ghidonului de partea inferioară a ghidonului și servesc la rabaterea ghidonului.

#### 4 Mâner de transport

Mânerul de transport servește la transportul mașinii de tuns iarba.

#### 5 Manetă

Maneta servește la reglarea înălțimii de tăiere dorite.

#### 6 Coș de colectare iarbă

Coșul de colectare a ierbii colectează iarba tunsă.

#### 7 Clapeta de evacuare

Clapeta de evacuare închide canalul de evacuare.

#### 8 Indicator nivel de umplere

Indicatorul nivelului de umplere indică umplerea coșului de colectare a ierbii.

#### 9 Buton de blocare

Butonul de blocare împreună cu maneta de cuplare cuplează și decuplează cuțitul.

#### 10 Ștecher de rețea

Ștecherul de rețea conectează mașina de tuns iarba la prelungitor.

#### 11 Orificiu

Orificiul servește la detensionarea conexiunii cablului.

### # Plăcuță cu caracteristici cu numărul de serie

#### 3.2 Simboluri

Simbolurile pot fi prezente pe mașina de tuns iarba și au următoarea semnificație:



Nivel garantat de putere acustică conform Directivei 2000/14/EC, în dB(A), pentru a face comparabile emisiile de zgomot ale produselor.



Nu aruncați produsul împreună cu deșeurile menajere.



Unealtă electrică din clasa de protecție II



Curent alternativ

#### IPX4

Clasificare IP



Cuplează cuțitul.

## 4 Instrucțiuni de siguranță

### 4.1 Simboluri de avertizare

#### ▲ AVERTISMENT

Simbolurile de avertizare de pe mașina de tuns iarba au următoarea semnificație:



Țineți cont de indicațiile de siguranță și de măsurile acestora.



Citiți, înțelegeți și păstrați instrucțiunile de utilizare.



Feriți-vă de obiecte ce ar putea fi proiectate în afară - păstrați distanța și țineți la distanță alte persoane.





Nu atingeți cuțitul în timp ce se rotește.



Dacă sunt deteriorate cablul prelungitor sau cablul de alimentare: Scoateți ștecherul de rețea din priză. Respectați indicațiile de siguranță pentru curățare, transport, depozitare, întreținere și reparații.



Țineți cablul de alimentare la distanță de scula de tăiere.



Feriți mașina de tuns iarba de ploaie și umezeală.

## 4.2 Utilizarea conform destinației

Mașina de tuns iarba STIHL RME 235.0 este utilizată pentru tunderea ierbii.

### ▲ AVERTISMENT

- Dacă mașina de tuns iarba nu este folosit conform destinației, persoanele pot fi rănite grav sau pot muri, ori se pot înregistra daune materiale.
  - ▶ Folosiți pentru mașina de tuns iarba un cablu prelungitor.
  - ▶ Folosiți mașina de tuns iarba așa cum este descris în prezentele instrucțiuni de utilizare.

## 4.3 Cerințe pentru utilizator

### ▲ AVERTISMENT

- Persoanele neinstruite nu pot recunoaște sau evalua pericolele generate de mașina de tuns iarba. Utilizatorii sau alte persoane pot fi rănite grav sau pot muri.
  - ▶ Citiți, înțelegeți și păstrați instrucțiunile de utilizare.
- ▶ Dacă mașina de tuns iarba este împrumutată unei alte persoane: oferiți totodată și instrucțiunile de utilizare.
- ▶ Asigurați-vă că utilizatorul îndeplinește următoarele cerințe:
  - Utilizatorul este odihnit.
  - Utilizatorul este apt din punct de vedere fizic, senzorial și mental să opereze și să lucreze cu mașina de tuns iarba.

Dacă utilizatorul este apt din punct de vedere fizic, senzorial sau mental într-un mod limitat, acesta are voie să lucreze cu dispozitivul doar sub supravegherea unei persoane responsabile sau după ce a fost instruit de aceasta.

- Utilizatorul poate recunoaște și evalua pericolele pe care le prezintă mașina de tuns iarba.
- Utilizatorul este conștient de faptul că răspunde pentru accidente și daune.
- Utilizatorul este major sau este format profesional sub supraveghere, conform reglementărilor naționale.
- Utilizatorul a fost instruit de către un distribuitor autorizat STIHL sau de o persoană calificată, înainte de a lucra cu mașina de tuns iarba pentru prima dată.
- Utilizatorul nu este sub influența alcoolului, medicamentelor sau drogurilor.
- ▶ Dacă apar neclarități: Apelați la un distribuitor autorizat STIHL.

## 4.4 Îmbrăcămintea și dotarea

### ▲ AVERTISMENT

- În timpul lucrului, pot fi aruncate în sus obiecte cu viteză mare. Utilizatorul poate fi rănit.
  - ▶ Purtați pantaloni lungi din material rezistent.
- În timpul lucrului poate fi agitat praf. Praful inhalat poate dăuna sănătății și poate să declanșeze reacții alergice.
  - ▶ Dacă se agită praf: Purtați o mască de protecție contra prafului.
- Îmbrăcămintea neadecvată se poate agăța de bucăți de lemn, bălării și de mașina de tuns iarba. Utilizatorii fără îmbrăcămintă adecvată pot fi răniți grav.
  - ▶ Purtați îmbrăcămintă strânsă pe corp.
  - ▶ Lăsați deoparte șalurile și bijuteriile.
- În timpul curățării, a întreținerii sau a transportului utilizatorul poate veni în contact cu cuțitul. Utilizatorul poate fi rănit.
  - ▶ Purtați mănuși de protecție.
- Dacă utilizatorul poartă încălțăminte nepotrivită, acesta poate să alunece. Utilizatorul poate fi rănit.
  - ▶ Purtați încălțăminte solidă, închisă, cu talpă anti-alunecare.
- În timpul ascuțirii cuțitului, pot fi aruncate în afară particule de material. Utilizatorul poate fi rănit.
  - ▶ Purtați ochelari de protecție bine strânși. Ochelarii de protecție adecvați sunt testați conform standardului EN 166 sau conform

prevederilor naționale și pot fi obținuți din comerț cu marcajul corespunzător.

- ▶ Purtați mănuși de protecție.

## 4.5 Spațiu de lucru și mediu

### 4.5.1 Mașina de tuns iarba

#### **▲ AVERTISMENT**

- Persoanele neimplicate, copiii și animalele nu pot recunoaște și nu pot evalua pericolele generate de o mașină de tuns iarba și de obiectele aruncate în sus. Persoanele neimplicate, copiii și animalele pot fi rănite grav și pot să apară daune materiale.
  - ▶ Țineți persoanele neimplicate, copiii și animalele la distanță de zona de lucru.
  - ▶ Mențineți distanța față de obiecte.
  - ▶ Nu lăsați mașina de tuns iarba nesupravegheată.
  - ▶ Asigurați-vă că copiii nu se joacă cu mașina de tuns iarba.
- Dacă se lucrează pe timp de ploaie, utilizatorul poate să alunece. Utilizatorul poate fi rănit grav sau poate muri.
  - ▶ Dacă plouă: Nu lucrați.
- Mașina de tuns iarba nu este protejată protejat la stropii de apă. Dacă se lucrează în ploaie sau în mediu umed, se poate produce electrocutarea. Utilizatorul poate fi accidentat grav, iar mașina de tuns iarba poate fi avariată.
  - ▶ Nu lucrați pe ploaie și nici într-un mediu umed.
  - ▶ Nu se va tunde iarba udă.
- Componentele electrice ale mașinii de tuns iarba pot produce scântei. În medii ambiante ușor inflamabile sau cu pericol de explozie, scânteele pot declanșa incendii și explozii. Persoanele pot fi rănite grav sau pot muri și pot să apară daune materiale.
  - ▶ Nu lucrați în atmosfere ambiante ușor inflamabile și nici în cele cu pericol de explozie.
- Persoanele se pot împiedica de cablul prelungitor. Persoanele se pot accidenta, iar mașina de tuns iarba poate fi deteriorată.
  - ▶ Se va amplasa cablul prelungitor la vedere, culcat pe sol.

## 4.6 Starea sigură în exploatare

### 4.6.1 Mașina de tuns iarba

Mașina de tuns iarba este în stare sigură de funcționare, dacă sunt îndeplinite următoarele condiții:

- Mașina de tuns iarba nu este deteriorată.



- Se vor verifica cablul prelungitor de alimentare și ștecherul de rețea ale acestuia să nu fie deteriorate.
- Mașina de tuns iarba este curată și uscată.
- Elementele de operare funcționează și sunt nemodificate.
- Cuțitul este montat corect.
- Pe această mașină de tuns iarba sunt montate accesorii originale STIHL.
- Accesoriiile sunt montate corect.

#### **▲ AVERTISMENT**

- Dacă starea tehnică nu prezintă siguranță, unele componente ar putea să nu mai funcționeze corect, iar dispozitivele de siguranță să nu mai fie eficiente. Persoanele pot fi rănite grav sau pot muri.
  - ▶ Folosiți mașina de tuns iarba numai dacă nu este deteriorată.
  - ▶ Se va lucra numai cu un cablu prelungitor nedeteriorat și cu un ștecher nedeteriorat.
  - ▶ Dacă mașina de tuns iarba este murdară sau s-a udată: Se curăță mașina de tuns iarba și se lasă să se usuce.
  - ▶ Nu se fac modificări la mașina de tuns iarba.
  - ▶ Dacă elementele de operare nu funcționează: Nu lucrați cu mașina de tuns iarba.
  - ▶ Montați accesorii originale STIHL pe această mașină de tuns iarba.
  - ▶ Cuțitul trebuie montat așa cum este descris în prezentele instrucțiuni de utilizare.
  - ▶ Montați accesoriiile așa cum este descris în aceste instrucțiuni de utilizare sau în instrucțiunile de utilizare al accesoriiilor.
  - ▶ Nu se introduc obiecte în orificiile mașinii de tuns iarba.
  - ▶ Înlocuiți panourile cu indicații uzate sau deteriorate.
  - ▶ Dacă apar neclarități: Apelați la un distribuitor autorizat STIHL.

### 4.6.2 Cuțitul

Cuțitul este în stare sigură de funcționare dacă sunt îndeplinite următoarele condiții:

- Cuțitul și accesoriiile nu sunt deteriorate.
- Cuțitul nu este deformat.
- Cuțitul este montat corect.
- Cuțitul este ascuțit corect.
- Cuțitul este debavurat.
- Cuțitul este echilibrat corect.
- Grosimea cuțitului nu este sub grosimea minimă,  18.2.
- Nu s-a depășit nivelul admisibil de reducere a lățimii în urma ascuțirii cuțitului,  18.2.
- Unghiul de ascuțire a fost respectat,  18.2.

## ▲ AVERTISMENT

- Dacă starea tehnică nu prezintă siguranță, bucăți din cuțit se pot desprinde și pot fi aruncate în afară. Persoanele pot fi rănite grav.
  - ▶ Se va lucra numai cu un cuțit nedeteriorat și cu accesoriile nedeteriorate.
  - ▶ Se montează corect cuțitul.
  - ▶ Se ascute corect cuțitul.
  - ▶ Dacă grosimea minimă a scăzut sub valoarea minimă impusă: Se înlocuiește cuțitul.
  - ▶ În cazul în care s-a depășit limita de reducere a lățimii în urma ascuțirii: Se înlocuiește cuțitul.
  - ▶ Se solicită echilibrarea cuțitului de către un distribuitor autorizat STIHL.
  - ▶ Dacă apar neclarități: Apelați la un distribuitor autorizat STIHL.

### 4.7 Conectarea la alimentarea electrică

Contactul cu componente sub tensiune poate avea loc din următoarele cauze:

- Cablul prelungitor de alimentare este deteriorat.
- Ștecherul de rețea al cablului prelungitor de alimentare este deteriorat.
- Priza nu este corect instalată.

## ▲ PERICOL

- Contactul cu componentele sub tensiune poate cauza electrocutarea. Utilizatorul poate fi rănit grav sau poate muri.
  - ▶ Verificați dacă nu sunt deteriorate cablul prelungitor de alimentare sau cablul de alimentare conectat permanent și ștecherul de rețea ale acestora.



Dacă sunt deteriorate cablul prelungitor de alimentare sau cablul de rețea conectat permanent:

- ▶ Nu atingeți locul deteriorat.
  - ▶ Scoateți ștecherul de rețea din priză.
  - ▶ Solicitați distribuitorului autorizat STIHL înlocuirea cablului de rețea conectat permanent.
- ▶ Atingeți cablul prelungitor de alimentare și ștecherul de rețea al acestuia cu mâinile uscate.
  - ▶ Introduceți ștecherul de rețea al cablului prelungitor de alimentare într-o priză corect instalată și asigurată cu împământare.
  - ▶ Conectați mașina de tuns iarba printr-un releu de protecție pentru curent diferențial (30 mA, 30 ms).
- Un cablu prelungitor de alimentare deteriorat sau inadecvat poate cauza electrocutări. Persoanele pot fi rănite grav sau pot muri.
    - ▶ Folosiți un cablu prelungitor de alimentare cu secțiune transversală corectă,  18.
    - ▶ Folosiți un cablu prelungitor de alimentare protejat la stropi de apă, omologat pentru utilizarea la exterior.

## ▲ AVERTISMENT

- În timpul funcționării, o tensiune sau o frecvență de rețea inadecvate pot produce o supratensiune în mașina de tuns iarba. Mașina de tuns iarba se poate deteriora.
  - ▶ Asigurați-vă că tensiunea și frecvența rețelei de curent corespund cu datele de pe eticheta cu caracteristici a mașinii de tuns iarba.
- Dacă se alimentează mai multe aparate electrice de la aceeași priză multiplă, este posibil ca pe parcursul lucrului, componentele electrice să fie supraîncărcate. Componentele electrice se pot încălzi și pot lua foc. Persoanele pot fi rănite grav sau pot muri și pot să apară daune materiale.
  - ▶ Conectați mașina de tuns iarba la o priză la care nu sunt conectate și alte aparate electrice.
  - ▶ Nu conectați mașina de tuns iarba la prize multiple.
- Dacă este amplasat greșit, cablul prelungitor de alimentare poate fi deteriorat, iar persoanele se pot împiedica de el. Persoanele se pot accidenta, iar cablul prelungitor de alimentare poate fi deteriorat.
  - ▶ Amplasați cablul prelungitor de alimentare în așa fel, încât mașina de tuns iarba să nu-l atingă.
  - ▶ Amplasați și semnalizați cablul prelungitor de alimentare în așa fel, încât persoanele să nu se împiedice de el.
  - ▶ Amplasați cablul prelungitor de alimentare în așa fel, încât să nu fie tensionat sau încălzit.
  - ▶ Amplasați cablul prelungitor de alimentare în așa fel, încât să nu se deterioreze, să nu se îndoie, să nu fie strivit sau să nu se uzeze prin frecare.
  - ▶ Protejați cablul prelungitor de alimentare de căldura excesivă, uleiuri și substanțe chimice.
  - ▶ Amplasați cablul prelungitor de alimentare pe un teren uscat.
- Cablul prelungitor de alimentare se încălzește în timpul lucrului. Dacă nu se poate disipa căldura, aceasta poate cauza un incendiu.
  - ▶ Dacă folosiți un tambur de cablu: tamburul de cablu trebuie desfășurat complet.

## 4.8 Lucrul

### ▲ AVERTISMENT

- În anumite situații, utilizatorul nu mai poate lucra concentrat. Utilizatorul se poate împiedica, poate cădea sau chiar se poate răni grav.
  - ▶ Lucrați calm și cu precauție.
  - ▶ În caz de lumină și vizibilitate slabă: Nu lucrați cu mașina de tuns iarba.
  - ▶ Lucrați singur cu mașina de tuns iarba.
  - ▶ Aveți grijă la obstacole.
  - ▶ Nu răsturnați mașina de tuns iarba.
  - ▶ Lucrați stând în picioare pe sol și mențineți-vă echilibrul.
  - ▶ Dacă apar semne de oboseală: Luați o pauză de lucru.
  - ▶ Dacă lucrați pe o suprafață înclinată: Tundeți iarba perpendicular pe linia pantei.
  - ▶ Nu lucrați pe pante cu o înclinare de peste 25° (46,6%).
- Cuțitul care se rotește poate tăia utilizatorul. Utilizatorul poate fi rănit grav.



- ▶ Nu atingeți cuțitul în timp ce se rotește.
  - ▶ În cazul în care cuțitul a fost blocat de un obiect: Opriti mașina de tuns iarba și scoateți cuplajul cablului prelungitor de la ștecherul de rețea al mașinii de tuns iarba. Abia după aceea înlăturați obiectul.
- Dacă apar schimbări la mașina de tuns iarba sau aceasta se comportă neobișnuit în timpul lucrului, mașina de tuns iarba se poate afla într-o stare care nu prezintă siguranță. Persoanele pot fi rănite grav și pot să apară daune materiale.
    - ▶ Opriti lucrul, opriti mașina de tuns iarba, scoateți cuplajul cablului prelungitor de la ștecherul de rețea al mașinii de tuns iarba și luați legătura cu un distribuitor STIHL.
  - În timpul lucrului pot apărea vibrații din cauza mașinii de tuns iarba.
    - ▶ Purtați mănuși de protecție.
    - ▶ Luați pauze de lucru.
    - ▶ Dacă apar semne ale unei tulburări vasculare: adresați-vă unui medic.
  - Dacă în timpul lucrului cuțitul atinge un obiect străin, acesta sau părți ale acestuia pot fi deteriorate și pot fi aruncate cu viteză mare în sus. Persoanele pot fi rănite și pot apărea daune materiale.
    - ▶ Îndepărtați obiectele străine din zona de lucru.

- După ce maneta de cuplare este eliberată, cuțitul se mai rotește pentru scurt timp. Persoanele pot fi rănite grav.
  - ▶ Așteptați până când cuțitul nu se mai rotește.
- În cazul în care cuțitul care se rotește atinge un obiect dur, se pot produce scântei. În medii ambiante ușor inflamabile, scântele pot declanșa incendii. Persoanele pot fi rănite grav sau pot muri și pot să apară daune materiale.
  - ▶ Nu lucrați în medii ambiante ușor inflamabile.
- Dacă mașina de tuns iarba este oprită pe suprafețe înclinate, se poate deplasa accidental pe roți. Persoanele pot fi rănite și pot apărea daune materiale.
  - ▶ Nu dați drumul la mașina de tuns iarba decât dacă aceasta se află pe o suprafață plană și nu se poate deplasa accidental pe roți.
- Dacă de ghidon se fixează obiecte, mașina de tuns iarba se poate răsturna din cauza greutății suplimentare. Persoanele pot fi rănite și pot apărea daune materiale.
  - ▶ Nu fixați obiecte de ghidon.

### ▲ PERICOL

- Dacă se lucrează în zone care sunt traversate de cabluri sub tensiune, cuțitul poate atinge cablurile sub tensiune și le poate deteriora. Utilizatorul poate fi rănit grav sau poate muri.
  - ▶ Nu lucrați în apropierea cablurilor sub tensiune.
- Dacă se lucrează pe furtună, utilizatorul poate fi lovit de fulger. Utilizatorul poate fi rănit grav sau poate muri.
  - ▶ Dacă este furtună: Nu lucrați.

## 4.9 Transportarea

### 4.9.1 Transportul

### ▲ AVERTISMENT

- În timpul transportului mașina de tuns iarba se poate răsturna sau se poate mișca. Persoanele pot fi rănite și pot apărea daune materiale.
  - ▶ Opriti mașina de tuns iarba și scoateți cuplajul cablului prelungitor de la ștecherul de rețea al mașinii de tuns iarba.
  - ▶ Așteptați până când cuțitul nu se mai rotește.
  - ▶ Asigurați mașina de tuns iarba cu chingi de prindere, curele sau o plasă, astfel încât

aceasta să nu se răstoarne și să nu se poată mișca.

## 4.10 Stocarea

### 4.10.1 Depozitarea

#### ▲ AVERTISMENT

- Copiii nu pot recunoaște și nici evalua pericolul pe care le prezintă o mașină de tuns iarba. Copiii pot fi răniți grav.
  - ▶ Scoateți ștecherul de alimentare al cablului prelungitor din priză.
  - ▶ Scoateți cuplajul cablului prelungitor din ștecherul de alimentare al mașinii de tuns iarba.
  - ▶ Păstrați mașina de tuns iarba în locuri inaccesibile copiilor.
- Contactele electrice ale mașinii de tuns iarba și componentele metalice se pot coroda de la umezeală. Mașina de tuns iarba poate fi deteriorată.
  - ▶ Scoateți ștecherul de alimentare al cablului prelungitor din priză.
  - ▶ Scoateți cuplajul cablului prelungitor din ștecherul de alimentare al mașinii de tuns iarba.
  - ▶ Păstrați mașina de tuns iarba la loc uscat și curat.
- Dacă mașina de tuns iarba este păstrată pe suprafețe înclinate, aceasta se poate deplasa accidental. Persoanele pot fi rănite și pot apărea daune materiale.
  - ▶ Poziționați mașina de tuns iarba numai pe suprafețe plane.

## 4.11 Curățarea, întreținerea și repararea

#### ▲ AVERTISMENT

- Dacă în timpul curățării, al întreținerii și reparării, ștecherul de rețea este introdus într-o priză, este posibilă pornirea neintenționată a mașinii de tuns iarba. Persoanele pot fi rănite grav și pot să apară daune materiale.



- ▶ Scoateți ștecherul de alimentare al cablului prelungitor din priză.

- ▶ Scoateți cuplajul cablului prelungitor din ștecherul de alimentare al mașinii de tuns iarba.
- ▶ Așteptați până când cuțitul nu se mai rotește.
- Detergenții puternici, curățarea cu jet de apă sub presiune sau cu obiecte ascuțite pot dete-

riora mașina de tuns iarba sau cuțitul. Dacă mașina de tuns iarba și cuțitul nu sunt curățate corespunzător, unele componente ar putea să nu mai funcționeze corect, iar dispozitivele de siguranță să nu mai fie eficiente. Persoanele pot fi rănite grav.

- ▶ Curățați mașina de tuns iarba și cuțitele așa cum este descris în prezentele instrucțiuni de utilizare.
- Dacă mașina de tuns iarba sau cuțitul nu pot fi întreținute sau curățate corespunzător, unele componente ar putea să nu mai funcționeze corect iar dispozitivele de siguranță să nu mai fie eficiente. Persoanele pot fi rănite grav sau pot muri.
  - ▶ Nu întrețineți sau reparați singur mașina de tuns iarba.
  - ▶ Dacă mașina de tuns iarba trebuie întreținută sau reparată: Apelați la un distribuitor autorizat STIHL.
  - ▶ Întrețineți cuțitul așa cum este descris în prezentele instrucțiuni de utilizare.
- În timpul curățării, întreținerii sau reparării cuțitului, utilizatorul se poate tăia în muchiile ascuțite. Utilizatorul poate fi rănit.
  - ▶ Purtați mănuși de protecție.
- În timpul ascuțirii, cuțitul se poate încinge. Utilizatorul se poate arde.
  - ▶ Așteptați până când cuțitul se răcește.
  - ▶ Purtați mănuși de protecție.
- Cuțitul mașinii de tuns iarba poate fi mișcat chiar și atunci când motorul este oprit. În timpul întreținerii cuțitului, utilizatorul poate fi rănit de lama aflată în mișcare.
  - ▶ Lucrați cu atenție.
  - ▶ Purtați mănuși de protecție.
- Cuțitul mașinii de tuns iarba se mișcă. În timpul întreținerii cuțitului, utilizatorul își poate prinde degetele între cuțitul aflat în mișcare și părțile fixe ale mașinii de tuns iarba.
  - ▶ Lucrați cu atenție.
  - ▶ Purtați mănuși de protecție.

## 5 Pregătirea pentru funcționare a mașinii de tuns iarba

### 5.1 Pregătirea pentru funcționare a mașinii de tuns iarba

Înainte de fiecare începere a lucrului, trebuie să se efectueze următorii pași:

- ▶ Înlăturați materialul de ambalare și siguranțele pentru transport.



- ▶ Asigurați-vă că următoarele componente se află în stare sigură de funcționare:
  - Mașina de tuns iarba, 4.6.1.
  - Cuțitul, 4.6.2.
- ▶ Curățați mașina de tuns iarba, 14.2.
- ▶ Verificați cuțitul, 9.2.
- ▶ Montați ghidonul, 6.1
- ▶ Rabateți în sus ghidonul, 6.2.1.
- ▶ Conectați ștecherul de alimentare al mașinii de tuns iarba la un prelungitor, 7.1.
- ▶ Introduceți ștecherul cablului prelungitor de alimentare într-o priză ușor accesibilă.
- ▶ Dacă se tunde gazonul și iarba tunsă trebuie colectată în coșul de colectare a ierbii: Prindeți coșul de colectare a ierbii, 6.3.2.
- ▶ Dacă se tunde gazonul și iarba tunsă trebuie aruncată în spate: Desprindeți coșul de colectare a ierbii, 6.3.3.
- ▶ Reglați înălțimea de tăiere, 10.2.
- ▶ Verificați elementele de comandă, 9.1.
- ▶ Dacă pașii nu pot fi efectuați: Nu utilizați mașina de tuns iarba și luați legătura cu un distribuitor autorizat STIHL.

## 6 Asamblarea mașinii de tuns iarba

### 6.1 Montarea ghidonului

- ▶ Opriti mașina de tuns iarba.
- ▶ Scoateți cuplajul cablului prelungitor din ștecherul de alimentare al mașinii de tuns iarba.
- ▶ Poziționați mașina de tuns iarba pe o suprafață plană.

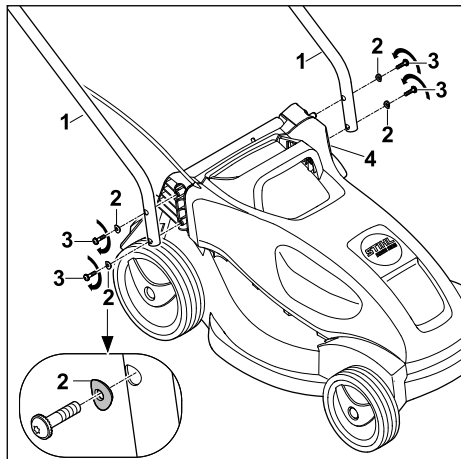

- ▶ Părțile inferioare ale ghidonului (1) se țin în așa fel față de mașina de tuns iarba, încât să fie aliniată orificiile.

- ▶ Introduceți dinspre exterior înspre interior șuruburile (3) împreună cu șaibele (2) prin orificiile de pe partea inferioară a ghidonului (1) și prin mașina de tuns iarba (4), înșurubați și strângeți. Ambele părți inferioare ale ghidonului (1) sunt conectare ferm cu mașina de tuns iarba (4).
- ▶ Partea superioară a ghidonului poate fi montată la 2 înălțimi (a,b).

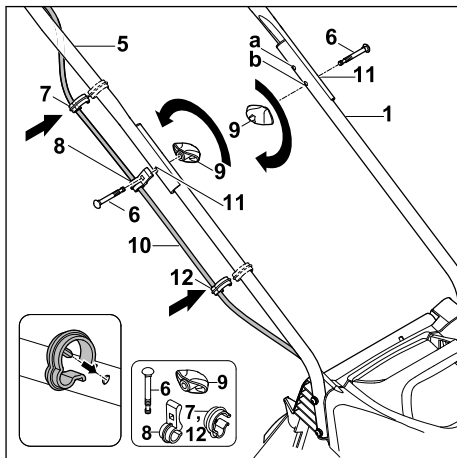

- ▶ Părțile superioare ale ghidonului (5) se țin în așa fel față de părțile inferioare ale ghidonului (1) încât orificiile să fie aliniate.
- ▶ Se așază cablul (10) în clema de cablu (8).
- ▶ Pe partea pe care se află cablul, se introduce șurubul (6) dinspre exterior înspre interior prin orificiile (11) ale clemei de cablu (8), prin partea superioară a ghidonului (5) și prin partea inferioară a ghidonului (1).
- ▶ Pe partea opusă, se introduce șurubul (6) dinspre exterior înspre interior prin orificiile (11) ale părții superioare a ghidonului (5) și ale părții inferioare a ghidonului (1).
- ▶ Se introduc și se strâng, pe ambele părți mânerul rotative (9) pe șuruburile (6). Partea superioară a ghidonului (5) este conectată ferm cu părțile inferioare ale ghidonului (1).
- ▶ Se așază cablul (10) în clema de cablu (7).
- ▶ Se apasă și se înclichetează clema de cablu (7) pe partea superioară a ghidonului (5).
- ▶ Se așază cablul (10) în clema de cablu (12).
- ▶ Se apasă și se înclichetează clema de cablu (12) pe partea inferioară a ghidonului (1).

Ghidonul nu trebuie să fie demontat din nou.

## 6.2 Rabaterea în sus și strângerea ghidonului

### 6.2.1 Rabatarea ghidonului

- ▶ Opriți mașina de tuns iarba.
- ▶ Scoateți cuplajul cablului prelungitor din ștecherul de alimentare al mașinii de tuns iarba.
- ▶ Poziționați mașina de tuns iarba pe o suprafață plană.

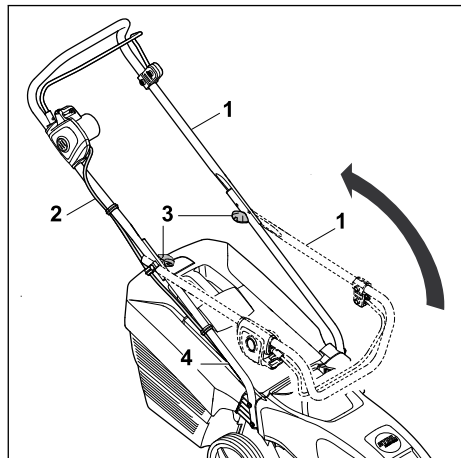

- ▶ Rabateți partea superioară a ghidonului (1) și mențineți cu o mână în această poziție. Aveți grijă să nu se deterioreze cablul (2).
- ▶ Strângeți mânerul rotativ (3). Partea superioară a ghidonului (1) este conectată ferm cu partea inferioară a ghidonului (4).

### 6.2.2 Strângerea ghidonului

Ghidonul poate fi rabătut pentru reducerea volumului ocupat pe timpul transportului și pentru depozitare.

- ▶ Opriți mașina de tuns iarba.
- ▶ Scoateți cuplajul cablului prelungitor din ștecherul de alimentare al mașinii de tuns iarba.
- ▶ Poziționați mașina de tuns iarba pe o suprafață plană.

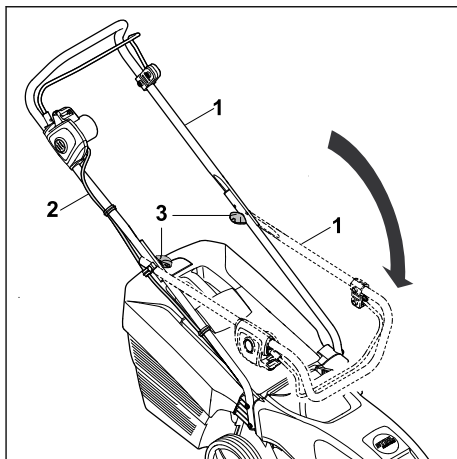

- ▶ Deșurubați mânerul rotativ (3) până când se rotește liber.
- ▶ Rabateți spre față partea superioară a ghidonului (1), având grijă să nu se deterioreze cablul (2).

## 6.3 Se assemblează, se fixează și se agață coșul de colectare iarbă.

### 6.3.1 Asamblarea coșului de colectare iarbă

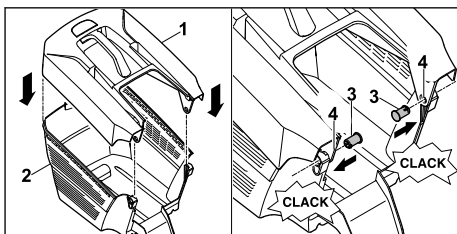

- ▶ Se așază partea superioară (1) a coșului de colectare iarbă pe partea inferioară a acestuia (2).
- ▶ Se împing bolțurile (3) dinspre interior prin orificiile (4) prevăzute în acest scop.
- ▶ Se împinge în jos partea superioară (1) a coșului de colectare iarbă. Partea superioară a coșului de colectare iarbă se înclișetează.

### 6.3.2 Prinderea coșului de colectare a ierbii

- ▶ Opriți mașina de tuns iarba.
- ▶ Scoateți cuplajul cablului prelungitor din ștecherul de alimentare al mașinii de tuns iarba.
- ▶ Poziționați mașina de tuns iarba pe o suprafață plană.

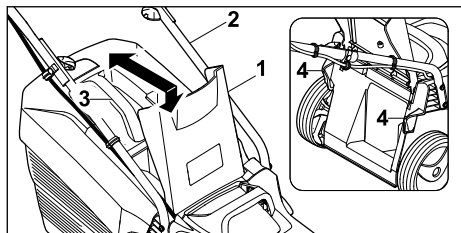

- ▶ Deschideți și se mențineți deschisă clapeta de evacuare (1).
- ▶ Prindeți coșul de colectare iarbă (2) de mânerul (3) și agățați-l cu cârligele în degajările (4).
- ▶ Puneți clapeta de evacuare (1) pe coșul de colectare iarbă (2).

### 6.3.3 Desprinderea coșului de colectare a ierbii

- ▶ Opriți mașina de tuns iarba.
- ▶ Scoateți cuplajul cablului prelungitor din ștecherul de alimentare al mașinii de tuns iarba.
- ▶ Poziționați mașina de tuns iarba pe o suprafață plană.
- ▶ Deschideți și se mențineți deschisă clapeta de evacuare.
- ▶ Scoateți în sus coșul de colectare a ierbii, prinzând de mâner.
- ▶ Închideți clapeta de evacuare.

## 7 Conectarea mașinii de tuns iarba la rețeaua electrică de alimentare

### 7.1 Conectarea mașinii de tuns iarba la rețeaua electrică de alimentare

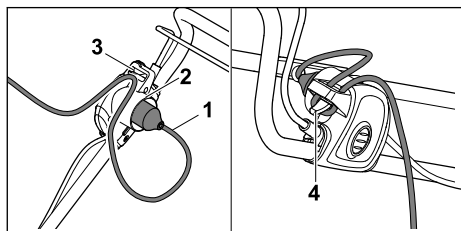

- ▶ Introduceți cuplajul cablului prelungitor (1) în ștecherul de alimentare (2) al mașinii de tuns iarba.
- ▶ Trageți bucla cablului prin orificiul (3).
- ▶ Fixați bucla cablului de cârligul (4). Conexiunea cablului este asigurată împotriva tragerii.

- ▶ Introduceți ștecherul de rețea al cablului prelungitor de alimentare într-o priză corect instalată.

## 8 Cuplarea și decuplarea mașinii de tuns iarba

### 8.1 Pornirea mașinii de tuns iarba

- ▶ Asigurați-vă că ați amplasat cablul prelungitor la vedere și că acesta se află întotdeauna în urma mașinii de tuns iarba.
- ▶ Nu răsturnați mașina de tuns iarba.
- ▶ Poziționați mașina de tuns iarba pe o suprafață plană.

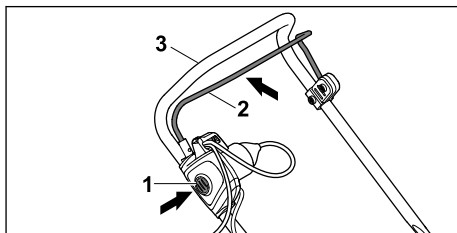

- ▶ Apăsăți cu mâna dreaptă butonul de blocare (1) și mențineți-l apăsat.
- ▶ Cu mâna stângă trageți maneta de cuplare (2) complet în direcția ghidonului (3) și prindeți-o în așa fel, încât degetul mare să înconjoare ghidonul (3).  
Cuțitul se rotește.
- ▶ Eliberați butonul de blocare (1).
- ▶ Trageți cu mâna dreaptă ghidonul și maneta de cuplare (2) și prindeți în așa fel, încât degetul mare să înconjoare ghidonul (3).

### 8.2 Oprirea mașinii de tuns iarba

- ▶ Eliberați maneta de cuplare.
- ▶ Așteptați până când nu se mai rotește cuțitul.
- ▶ În cazul în care cuțitul se rotește în continuare: Scoateți cuplajul cablului prelungitor din ștecherul de rețea al mașinii de tuns iarba și luați legătura cu un distribuitor STIHL.  
Mașina de tuns iarba este defectă.

## 9 Verificarea mașinii de tuns iarba

### 9.1 Verificarea elementelor de comandă

#### Butonul de blocare și maneta de cuplare

- ▶ Opriți mașina de tuns iarba.
- ▶ Scoateți cuplajul cablului prelungitor din ștecherul de alimentare al mașinii de tuns iarba.

- ▶ Apăsați butonul de pornire și apoi eliberați-l.
- ▶ Trageți complet maneta de cuplare în sensul ghidonului și eliberați-o.
- ▶ Dacă butonul de blocare sau maneta de cuplare merg greu sau nu revin elastic în poziția inițială: nu utilizați mașina de tuns iarbă și luați legătura cu un distribuitor autorizat STIHL.  
Butonul de blocare sau maneta de cuplare sunt defecte.

### Pornirea mașinii de tuns iarbă



- ▶ Conectați mașina de tuns iarbă cu un cablu prelungitor la o priză.
- ▶ Apăsați cu mâna dreaptă butonul de blocare și mențineți apăsat.
- ▶ Trageți cu mâna stângă complet maneta de cuplare în sensul ghidonului și prindeți-o în așa fel, încât degetul mare să înconjoare ghidonul.  
Cuțitul se rotește.
- ▶ În cazul în care cuțitul nu se rotește: Opriti mașina de tuns iarbă, scoateți cuplajul cablului prelungitor din ștecherul de rețea al mașinii de tuns iarbă și luați legătura cu un distribuitor STIHL.  
Mașina de tuns iarbă este defectă.
- ▶ Dați drumul la butonul de blocare și la maneta de cuplare.  
După scurt timp, cuțitul nu se mai rotește.
- ▶ În cazul în care cuțitul se rotește în continuare: Scoateți cuplajul cablului prelungitor din ștecherul de rețea al mașinii de tuns iarbă și luați legătura cu un distribuitor STIHL.  
Mașina de tuns iarbă este defectă.

## 9.2 Verificarea cuțitului

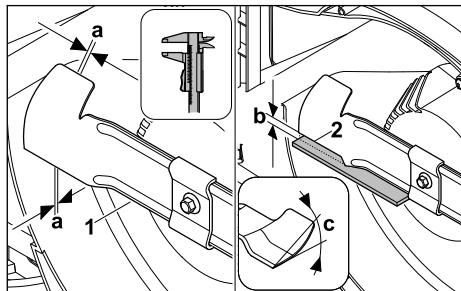
- ▶ Opriti mașina de tuns iarbă.
- ▶ Scoateți cuplajul cablului prelungitor din ștecherul de alimentare al mașinii de tuns iarbă.
- ▶ Răsturnați mașina de tuns iarbă pe o parte și așezați-o pe sol,  14.1.



- ▶ Se măsoară următoarele:
  - grosimea cuțitului a

- reducerea lățimii în urma ascuțirii b
- unghiul de ascuțire c
- ▶ Se verifică grosimea cuțitului (a) în mai multe puncte ale cuțitului (1) cu un șubler.  
Dacă grosimea minimă a scăzut sub valoarea minimă impusă: Se înlocuiește cuțitul,  18.2.
- ▶ Așezați rigla (2) pe muchia anterioară a cuțitului și măsurați reducerea lățimii în urma ascuțirii (b).  
În cazul în care s-a depășit limita de reducere a lățimii în urma ascuțirii: Se înlocuiește cuțitul,  18.2.
- ▶ Dacă unghiul de ascuțire (c) nu a fost respectat: Ascuțiți cuțitul,  18.2.
- ▶ Dacă apar neclarități: Apelați la un distribuitor autorizat STIHL.

## 10 Lucrul cu mașina de tuns iarbă

### 10.1 Ținerea și conducerea mașinii de tuns iarbă

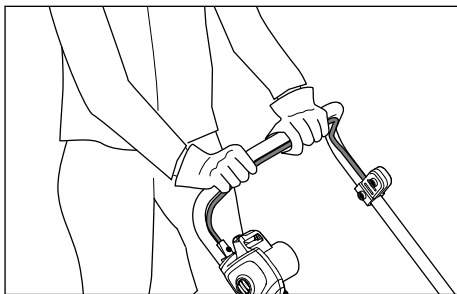

- ▶ Țineți bine ghidonul cu ambele mâini, astfel încât degetul mare să înconjoare ghidonul.

### 10.2 Reglarea înălțimii de tăiere

Se pot regla 5 înălțimi de tăiere:

- 25 mm = poziția 1
- 35 mm = poziția 2
- 45 mm = poziția 3
- 50 mm = poziția 4
- 60 mm = poziția 5

Pozițiile sunt indicate pe mașina de tuns iarbă.

#### Reglarea înălțimii de tăiere

- ▶ Opriti mașina de tuns iarbă.  
Cuțitul nu trebuie să se mai rotească.
- ▶ Poziționați mașina de tuns iarbă pe o suprafață plană.

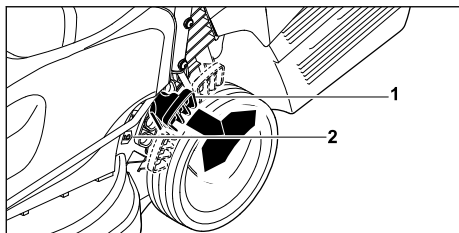

- ▶ Țineți mașina de tuns iarbă de mâner.
- ▶ Împingeți spre exterior maneta (1) și mențineți-o în această poziție.
- ▶ Așezați mașina de tuns iarbă în poziția dorită prin ridicare și coborâre. Înălțimea de tăiere actuală poate fi citită la indicatorul înălțimii de tăiere (2).
- ▶ Eliberați maneta (1). Mașina de tuns iarbă se blochează în poziție.

### 10.3 Tunderea



- ▶ Împingeți mașina de tuns iarbă înainte cu viteză mică, în mod controlat.
- ▶ În cazul în care un obiect străin este lovit în timpul tunderii și se blochează cuțitul:
  - ▶ Opriți mașina de tuns iarbă.
  - ▶ Scoateți cuplajul cablului prelungitor din ștecherul de alimentare al mașinii de tuns iarbă.
  - ▶ Asigurați-vă că toate piesele mobile s-au oprit complet.
  - ▶ Verificați mașina de tuns iarbă.
  - ▶ Dacă sunt necesare reparații: Apelați la un distribuitor autorizat STIHL.
- ▶ Dacă mașina de tuns iarbă începe să vibreze tare:
  - ▶ Opriți mașina de tuns iarbă.

- ▶ Scoateți cuplajul cablului prelungitor din ștecherul de alimentare al mașinii de tuns iarbă.
- ▶ Verificați mașina de tuns iarbă.
- ▶ Verificați dacă toate piulițele, bolțurile și șuruburile sunt strânse bine.
- ▶ Dacă sunt necesare reparații: Apelați la un distribuitor autorizat STIHL.

### 10.4 Golirea coșului de colectare a ierbii

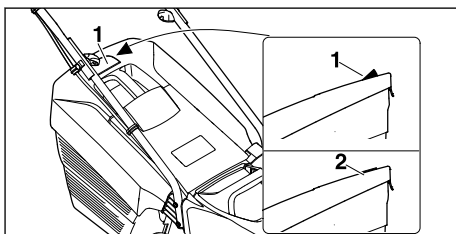

Curentul de aer produs de cuțit ridică indicatorul pentru nivelul de umplere (1). În cazul în care coșul de colectare a ierbii este umplut, curentul de aer se oprește. În cazul în care curentul de aer este redus, indicatorul pentru nivelul de umplere (2) revine în poziția de repaos. Aceasta este o indicație pentru golirea coșului de colectare a ierbii.

Funcționarea corespunzătoare a indicatorului pentru nivelul de umplere este asigurată numai în cazul unui curent optim de aer. Factorii externi, cum ar fi iarbă udă, deasă sau înaltă, treptele joase de tăiere, acumularea murdăriei sau altele similare pot afecta curentul de aer și funcționarea indicatorului pentru nivelul de umplere.

- ▶ În cazul în care indicatorul pentru nivelul de umplere cade înapoi în poziția de repaos: Goliți coșul de colectare iarbă.
- ▶ Opriți mașina de tuns iarbă.
- ▶ Scoateți cuplajul cablului prelungitor din ștecherul de alimentare al mașinii de tuns iarbă.
- ▶ Desprindeți coșul de colectare a ierbii.

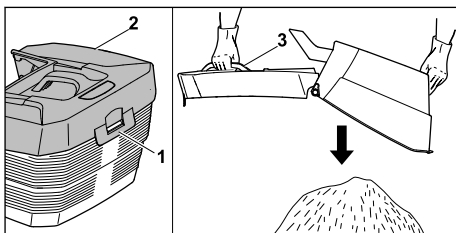

- ▶ Deschideți clema de închidere (1).

- ▶ Rabateți în sus partea superioară (2) a coșului de colectare a ierbii prinzând de mânerul (3) și mențineți în această poziție.
- ▶ Cu cealaltă mână țineți de mânerul de prindere de jos.
- ▶ Goliți coșul de colectare iarbă.
- ▶ Închideți coșul de colectare iarbă.
- ▶ Prindeți la loc coșul de colectare iarbă.

## 11 După lucru

### 11.1 După terminarea lucrului

- ▶ Opriți mașina de tuns iarba.
- ▶ Scoateți cuplajul cablului prelungitor din ștecherul de alimentare al mașinii de tuns iarba.
- ▶ Poziționați mașina de tuns iarba pe o suprafață plană.
- ▶ Dacă mașina de tuns iarba este udă: Lăsați mașina de tuns iarba să se usuce.
- ▶ Curățați mașina de tuns iarba.

## 12 Transportarea

### 12.1 Transportul mașinii de tuns iarba

- ▶ În cazul în care mașina de tuns iarba este mutată de la și spre suprafața de tuns:
  - ▶ Opriți mașina de tuns iarba.
  - ▶ Cuțitul nu trebuie să se mai rotească.
  - ▶ Scoateți cuplajul cablului prelungitor din ștecherul de alimentare.
- ▶ Dacă mașina de tuns iarba trebuie înclinată pentru a fi transportată pe alte suprafețe decât iarba:
  - ▶ Opriți mașina de tuns iarba.
  - ▶ Cuțitul nu trebuie să se mai rotească.
  - ▶ Scoateți cuplajul cablului prelungitor din ștecherul de alimentare.

#### Împingerea mașinii de tuns iarba

- ▶ Împingeți mașina de tuns iarba înainte cu viteză mică, în mod controlat.

#### Căratul mașinii de tuns iarba

- ▶ Purtați mănuși de protecție.

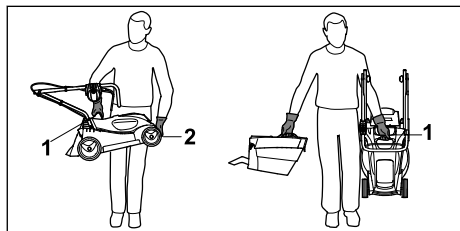

- ▶ În cazul în care cărați doar mașina de tuns iarba:

- ▶ Strângeți ghidonul.
- ▶ Mașina de tuns iarba se cară ținând cu o mână de mânerul de transport (1) și cu cealaltă mână de carcasa (2).
- ▶ Ridicați și cărați mașina de tuns iarba.
- ▶ Dacă se cară simultan mașina de tuns iarba și coșul de colectare a ierbii:
  - ▶ Mașina de tuns iarba se ține bine cu o mână de mânerul de transport (1).
  - ▶ Mașina de tuns iarba se ridică și se cară lateral, depărtat de corp.

#### Transportul mașinii de tuns iarba cu un vehicul

- ▶ Asigurați mașina de tuns iarba în așa fel, încât aceasta să nu se răstoarne și să nu se poată mișca.

## 13 Stocarea

### 13.1 Depozitarea mașinii de tuns iarba

- ▶ Opriți mașina de tuns iarba.
- ▶ Scoateți cuplajul cablului prelungitor din ștecherul de alimentare al mașinii de tuns iarba.
- ▶ Lăsați mașina de tuns iarba să se răcească.
- ▶ Goliți coșul de colectare iarbă.
- ▶ Poziționați mașina de tuns iarba pe o suprafață plană.
- ▶ Puneți-o în poziția de transport.
- ▶ Mașina de tuns iarba trebuie depozitată cu îndeplinirea următoarelor condiții:
  - Mașina de tuns iarba nu se află în locuri accesibile copiilor.
  - Mașina de tuns iarba este curată și uscată.

## 14 Curățare

### 14.1 Aducerea mașinii de tuns iarba în poziția de curățare

- ▶ Opriți mașina de tuns iarba.
- ▶ Cuțitul nu trebuie să se mai rotească.
- ▶ Scoateți cuplajul cablului prelungitor din ștecherul de alimentare al mașinii de tuns iarba.
- ▶ Poziționați mașina de tuns iarba pe o suprafață plană.
- ▶ Desprindeți coșul de colectare a ierbii.



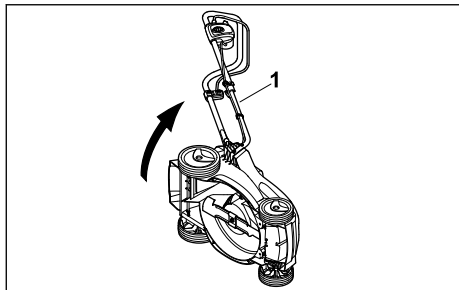

- ▶ Țineți ferm mașina de tuns iarba de ghidonul (1), răsturnați-o pe o parte și așezați-o pe sol.

## 14.2 Curățarea mașinii de tuns iarba

- ▶ Opriiți mașina de tuns iarba. Cuțitul nu trebuie să se mai rotească.
- ▶ Scoateți cuplajul cablului prelungitor din ștecherul de alimentare al mașinii de tuns iarba.
- ▶ Lăsați mașina de tuns iarba să se răcească.
- ▶ Curățați mașina de tuns iarba cu o lavetă umedă.
- ▶ Curățați canalul de evacuare cu o perie moale sau o lavetă umedă.
- ▶ Curățați contactele electrice ale mașinii de tuns iarba cu o pensulă sau cu o perie moale. Curățați zona din jurul cuțitului și cuțitul cu un băț, cu o perie moale sau cu o lavetă umedă.

### INDICAȚIE

- Curățarea cu un aparat de curățare de înaltă presiune sau cu jeturi de apă poate deteriora aparatul.
  - ▶ Nu curățați aparatul cu un aparat de curățare de înaltă presiune sau cu jeturi de apă.

## 15 Întreținere

### 15.1 Interval de întreținere

Intervalul de întreținere depinde de condițiile de mediu și de condițiile de lucru. STIHL recomandă următorul interval de întreținere:

#### Anual

- ▶ Se solicită întreținerea mașinii de tuns iarba de către un distribuitor autorizat STIHL.

### 15.2 Demontarea și montarea cuțitului

#### 15.2.1 Demontarea cuțitului

- ▶ Opriiți mașina de tuns iarba.
- ▶ Scoateți cuplajul cablului prelungitor din ștecherul de alimentare al mașinii de tuns iarba.

- ▶ Răsturnați mașina de tuns iarba pe o parte și așezați-o pe sol.

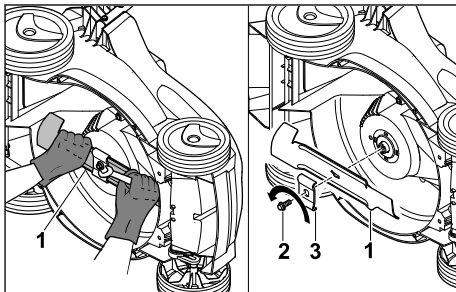

- ▶ Țineți cu o mână cuțitul (1).
- ▶ Deșurubați șurubul (2) în sensul săgeții și scoateți împreună cu antrenorul (3).
- ▶ Scoateți cuțitul (1).
- ▶ Eliminați la deșeuri șurubul (2) și antrenorul (3). Pentru montarea cuțitului (1) se vor folosi un șurub nou și un antrenor nou.

#### 15.2.2 Montarea cuțitului

- ▶ Opriiți mașina de tuns iarba.
- ▶ Scoateți cuplajul cablului prelungitor din ștecherul de alimentare al mașinii de tuns iarba.
- ▶ Răsturnați mașina de tuns iarba pe o parte și așezați-o pe sol.

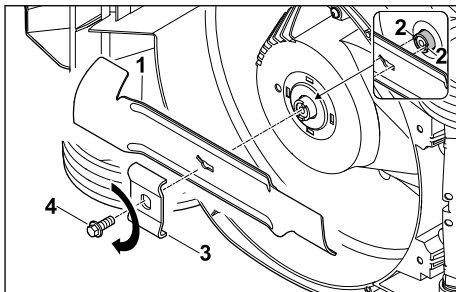

- ▶ Curățați suprafața de așezare a cuțitului și bucsa cuțitului.
- ▶ Așezați cuțitul (1) pe bucsa cuțitului, cu aripioarele îndoite în sus orientate în sus.
- ▶ Poziționați știfturile de ghidare (2) ale bucsii cuțitului în orificiile cuțitului.
- ▶ Țineți cuțitul (1) cu o mână și introduceți noua piesă de antrenare (3).
- ▶ Aplicați Loctite 243 pe filetul noului șurub (4), ca asigurare împotriva deșurubării.
- ▶ Înșurubați șurubul (4) și strângeți-l cu un cuplu de 15 - 20 Nm.

## 15.3 Ascuțirea și echilibrarea cuțitului

Ascuțirea și echilibrarea corectă a cuțitului necesită multă experiență.

STIHL recomandă să se apeleze la un distribuitor autorizat STIHL pentru ascuțirea și echilibrarea cuțitului.

Adresele actuale ale distribuitorilor autorizați se găsesc la reprezentantul STIHL din țara respectivă, la adresa [www.stihl.com](http://www.stihl.com).



### AVERTISMENT

- Muchiile tăietoare ale cuțitului sunt ascuțite. Utilizatorul se poate tăia.
  - ▶ Purtați mănuși de protecție.
- ▶ Opriti mașina de tuns iarba.
- ▶ Scoateți cuplajul cablului prelungitor din ștecherul de alimentare al mașinii de tuns iarba.
- ▶ Aduceți mașina de tuns iarba în poziție verticală.
- ▶ Demontați cuțitul.
- ▶ Ascuțiți cuțitul. La această operație trebuie respectate unghiurile de ascuțire iar cuțitul trebuie lăsat să se răcească, [18.2](#).

Cuțitul nu trebuie să devină albastru în timpul ascuțirii.

- ▶ Montați cuțitul.
- ▶ Dacă apar neclarități: Apelați la un distribuitor autorizat STIHL.

## 16 Reparare

### 16.1 Repararea mașinii de tuns iarba













Utilizatorul nu-și poate repara singur mașina de tuns iarba și cuțitul.

- ▶ Dacă mașina de tuns iarba sau cuțitul sunt deteriorate: Nu utilizați mașina de tuns iarba sau cuțitul și luați legătura cu un distribuitor autorizat STIHL.
- ▶ Dacă plăcuțele cu instrucțiuni sunt ilizibile sau deteriorate: Se solicită înlocuirea plăcuțelor cu instrucțiuni de către un distribuitor autorizat STIHL.

## 17 Depanare

### 17.1 Remedierea defecțiunilor mașinii de tuns iarba

Defecțiune	Cauză	Remediu
Mașina de tuns iarba nu funcționează după pornire.	Ștecherul sau cuplajul cablului prelungitor nu sunt introduse.	▶ Introduceți ștecherul sau cuplajul cablului prelungitor, <a href="#">7</a> .
	Înterupătorul de protecție (siguranța) sau releul de protecție FI a declanșat. Circuitul este suprasolicitat electric sau este defect.	▶ Cercetați și înlăturați cauza declanșării. Cuplați înterupătorul de protecție (siguranța) sau releul de protecție FI. ▶ Deconectați alți consumatori, conectați în același circuit electric.
	Priza este insuficient protejată.	▶ Introduceți ștecherul de rețea al cablului prelungitor de alimentare într-o priză corect protejată, <a href="#">18</a> .
	Cablul prelungitor are o secțiune insuficientă.	▶ Folosiți un cablu prelungitor cu secțiunea suficient de mare, <a href="#">18</a> .
	Cablul prelungitor de alimentare este prea lung.	▶ Folosiți un cablu prelungitor cu lungimea corectă, <a href="#">18</a> .
	Motorul este supraîncălzit.	▶ Curățați mașina de tuns iarba, <a href="#">14</a> . ▶ Lăsați mașina de tuns iarba să se răcească.
	Cuțitul întâmpină rezistență prea mare.	▶ Reglați mașina pentru a tunde la o înălțime de tăiere mai mare, <a href="#">10.2</a> . ▶ Porniți mașina de tuns iarba într-o iarbă mai mică.

Defecțiune	Cauză	Remediu
Mașina de tuns iarba se oprește în timpul lucrului.	Zona din jurul cuțitului este ancrasată.	▶ Curățați mașina de tuns iarba,  14.
	Variantă în funcție de țară GB: Siguranța din ștecher este defectă.	▶ Schimbați siguranța din ștecher.
	Ștecherul sau cuplajul cablului prelungitor nu mai sunt introduse.	▶ Introduceți ștecherul sau cuplajul cablului prelungitor,  7.
	Înterupătorul de protecție (siguranța) sau releul de protecție FI a declanșat. Circuitul este suprasolicitat electric sau este defect.	▶ Cercetați și înlăturați cauza declanșării. Cuplați înterupătorul de protecție (siguranța) sau releul de protecție FI. ▶ Deconectați alți consumatori, conectați în același circuit electric.
	Priza este insuficient protejată.	▶ Introduceți ștecherul de rețea al cablului prelungitor de alimentare într-o priză corect protejată,  18.
	Protecția la suprasarcină a declanșat.	▶ Lăsați mașina de tuns iarba să se răcească. Timp de răcire de până la 10 minute. ▶ Curățați mașina de tuns iarba,  14. ▶ Deplasați mașina de tuns iarba mai încet. ▶ Reglați mașina pentru a tunde la o înălțime de tăiere mai mare,  10.2. ▶ Tundeți o iarbă mai mică. ▶ Ascuțiți cuțitul,  15.3. ▶ Folosiți un cablu prelungitor cu lungimea corectă,  18. ▶ Folosiți un cablu prelungitor cu secțiunea suficient de mare,  18.
Cuțitul este blocat.	▶ Curățați mașina de tuns iarba,  14.	
Mașina de tuns iarba vibrează puternic în timpul lucrului.	Șurubul cuțitului s-a slăbit.	▶ Strângeți bine șurubul,  15.2.2.
Iarba nu e tunsă uniform sau gazonul este galben.	Cuțitul nu este echilibrat corect.	▶ Ascuțiți și echilibrați cuțitul,  15.3.
	Cuțitul este tocit sau uzat.	▶ Ascuțiți și echilibrați cuțitul,  15.3.
	Cuțitul întâmpină rezistență prea mare.	▶ Reglați mașina pentru a tunde la o înălțime de tăiere mai mare,  10.2. ▶ Tundeți o iarbă mai mică.

## 18 Date tehnice

### 18.1 Mașină de tuns iarba STIHL RME 235.0

- Tensiune de rețea: a se vedea plăcuța cu caracteristici
- Frecvență: a se vedea plăcuța cu caracteristici
- Putere consumată: 1200 W
- Greutate (m) cu coș de colectare iarbă: 13 kg
- Variantă în funcție de țară GB:  
Greutate (m) cu cablu de conectare și coș de colectare iarbă: 14 kg

- Capacitatea maximă a coșului de colectare iarbă: 30 l
- Lățime de lucru: 33 cm
- Turația (n): 3200 rpm
- Clasă de protecție electrică: II
- Tipul de protecție electrică: IPX4

## 18.2 Cuțitul

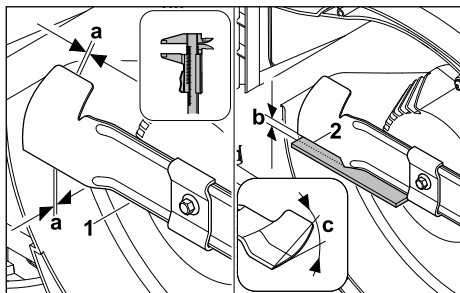

- Grosimea minimă a: 1,6 mm
- Reducerea maximă a lății în urma ascuțirii b: 5 mm
- Unghiul de ascuțire c: 30°

## 18.3 Cabluri prelungitoare

Când se folosește un cablu prelungitor, acesta trebuie să aibă un conductor de protecție și firele sale trebuie să aibă minim următoarele secțiuni transversale, în funcție de tensiune și de lungimea cablului:

**Dacă tensiunea nominală de pe plăcuța de identificare este între 220 V și 240 V:**

- Lungimea cablului până la 20 m: AWG 15 / 1,5 mm<sup>2</sup>
- Lungimea cablului 20 m până la 50 m: AWG 13 / 2,5 mm<sup>2</sup>

**Dacă tensiunea nominală de pe plăcuța de identificare este între 100 V și 127 V:**

- Lungimea cablului până la 10 m: AWG 14 / 2,0 mm<sup>2</sup>
- Lungimea cablului 10 m până la 30 m: AWG 12 / 3,5 mm<sup>2</sup>

## 18.4 Niveluri de zgomot și niveluri de vibrații

Valoarea K pentru nivelul de presiune acustică este de 2 dB(A). Valoarea K pentru nivelul de putere acustică este de 0,8 dB(A). Valoarea K pentru nivelul de vibrații este de 0,70 m/s<sup>2</sup>.

- Nivel de presiune acustică L<sub>pA</sub> măsurat conform normei EN IEC 62841-4-3: 80 dB(A)
- Nivel de putere acustică L<sub>WA</sub>d măsurat conform normei 2000/14/EC / S.I. 2001/1701: 93 dB(A)
- Nivelul de vibrații a<sub>hv</sub> măsurat conform normei EN IEC 62841-4-3, ghidon: 1,40 m/s<sup>2</sup>

Valorile indicate ale nivelului de vibrații au fost măsurate conform unui procedeu de încercare și

pot fi comparate cu cele ale aparatelor electrice. Valorile nivelului de vibrații care pot apărea efectiv pot avea abateri față de valorile indicate, în funcție de modul de utilizare. Valorile indicate ale nivelului de vibrații pot fi folosite pentru o primă evaluare a expunerii la vibrații. Expunerea efectivă la vibrații trebuie estimată. Pentru aceasta trebuie avute în vedere și perioadele de timp în care aparatul electric este oprit, și cele în care aparatul este pornit, dar nu lucrează în sarcină.

Informațiile privind respectarea cerințelor din Directiva 2002/44/EC și S.I. 2005/1093 pentru angajatori cu privire la vibrații sunt indicate la adresa [www.stihl.com/vib](http://www.stihl.com/vib).

## 18.5 REACH

REACH este Regulamentul european referitor la înregistrarea, evaluarea și autorizarea substanțelor chimice.

Informații referitoare la conformarea Regulamentului REACH sunt date la [www.stihl.com/reach](http://www.stihl.com/reach).

## 19 Piese de schimb și accesorii

### 19.1 Piese de schimb și accesorii

**STIHL** Aceste simboluri identifică piesele de schimb originale STIHL și accesorii originale STIHL.

STIHL recomandă folosirea pieselor de schimb originale STIHL și a accesoriilor originale STIHL.

Piesele de schimb și accesorii ale altor producători nu pot fi evaluate de STIHL referitor la fiabilitate, siguranță și potrivire în pofida monitorizării continue a pieței, iar STIHL nu poate recomanda utilizarea acestora.

Piesele de schimb și accesorii originale STIHL se pot procura de la un distribuitor STIHL.

### 19.2 Piese de schimb importante

- Cuțit: 6311 702 0100
- Șurub cuțit: 9018 321 1800
- Piesă de antrenare: 6311 702 0600

## 20 Eliminare

### 20.1 Evacuarea la deșeurii a mașinii de tuns iarba

Informațiile privind eliminarea la deșeurii sunt disponibile de la administrația locală sau de la un distribuitor specializat STIHL.

Eliminarea necorespunzătoare la deșeuri poate fi dăunătoare sănătății și poate polua mediul.

- ▶ Trimiteți produsele STIHL, inclusiv ambalajele, la un punct de colectare adecvat pentru reciclare în conformitate cu reglementările locale.
- ▶ A nu se elimina la deșeuri împreună cu deșeurile casnice.

## 21 Declarație de conformitate EU

### 21.1 Mașină de tuns iarba STIHL RME 235.0

STIHL Tirol GmbH  
Hans Peter Stihl-Straße 5  
6336 Langkampfen

Austria

declară pe propria răspundere că produsul

- Tip constructiv: mașină de tuns iarba cu motor electric
- Marca de fabricație: STIHL
- Tip: RME 235.0
- Lățime de tăiere: 33 cm
- Număr de identificare serie: 6311

corespunde dispozițiilor relevante ale Directivelor 2000/14/EC, 2006/42/EC, 2014/30/EU și 2011/65/EU și a fost proiectat și fabricat în conformitate cu versiunile următoarelor standarde valabile la data producției: EN 62841-1, EN ISO 12100 cu trimitere la EN IEC 62841-4-3, EN 55014-1 și EN 55014-2.

Organism notificat implicat:  
TÜV Rheinland LGA Products GmbH  
Tillystraße 2  
90431 Nürnberg, DE

Pentru determinarea nivelului de putere acustică măsurat și garantat s-a procedat conform Directivii 2000/14/EC, anexa VIII.

- Nivel de putere acustică măsurat: 92,1 dB(A)
- Nivel de putere acustică garantat: 93 dB(A)

Documentația tehnică este păstrată la STIHL Tirol GmbH.

Anul de fabricație și numărul de serie sunt indicate pe mașina de tuns iarba.

Langkampfen, 14.04.2023

STIHL Tirol GmbH

reprezentat de 

Matthias Fleischer, Director al departamentului Dezvoltare produse



reprezentat de

Sven Zimmermann, Director al departamentului principal Calitate

## 22 Declarația de conformitate UKCA

### 22.1 Mașină de tuns iarba STIHL RME 235.0

STIHL Tirol GmbH  
Hans Peter Stihl-Straße 5  
6336 Langkampfen

Austria

declară pe propria răspundere că produsul

- Tip constructiv: mașină de tuns iarba cu motor electric
- Marca de fabricație: STIHL
- Tip: RME 235.0
- Lățime de tăiere: 33 cm
- Număr de identificare serie: 6311

corespunde prevederilor aplicabile ale Regulațiilor din Regatul Unit Noise Emission in the Environment by Equipment for use Outdoors Regulations 2001, Supply of Machinery (Safety) Regulations 2008, Electromagnetic Compatibility Regulations 2016 și The Restriction of the Use of Certain Hazardous Substances in Electronic Equipment Regulations 2012, precum și că a fost proiectat și fabricat în conformitate cu versiunile valabile la data producției ale următoarelor standarde: EN 62841-1, EN ISO 12100 cu trimitere la EN IEC 62841-4-3, EN 55014-1 și EN 55014-2.

Organism notificat implicat:  
TUV Rheinland UK LTD  
1011 Stratford Road  
Solihull, B90 4BN

Pentru determinarea nivelului de putere acustică măsurat și garantat s-a procedat conform Regulațiilor din Regatul Unit Noise Emission in the Environment by Equipment for use Outdoors Regulations 2001, Schedule 11.

- Nivel de putere acustică măsurat: 92,1 dB(A)
- Nivel de putere acustică garantat: 93 dB(A)

Documentația tehnică este păstrată la STIHL Tirol GmbH.

Anul de fabricație și numărul de serie sunt indicate pe mașina de tuns iarba.

Langkampfen, 14.04.2023

STIHL Tirol GmbH

reprezentat de 

Matthias Fleischer, Director al departamentului Dezvoltare produse

reprezentat de 

Sven Zimmermann, Director al departamentului principal Calitate

## 23 Instrucțiuni de siguranță generale și specifice produsului

### 23.1 Introducere

Acest capitol reproduce instrucțiunile de siguranță generale și specifice produsului prevăzute și reformulate în standardul produsului.

Instrucțiunile de siguranță pentru evitarea electrocutării prezentate la „Siguranța electrică” nu sunt aplicabile produselor cu acumulatori STIHL, cu excepția punctului c).



#### AVERTISMENT

- **Citiți toate instrucțiunile de siguranță, indicațiile, figurile și datele tehnice, cu care e prevăzută mașina de tuns iarba.** În cazul nerespectării următoarelor instrucțiuni, se poate ajunge la electroșoc, incendiu și/sau răni grave. **Păstrați pe viitor toate indicațiile de siguranță și instrucțiunile.**

### 23.2 Securitatea la locul de muncă

- a) **Păstrați zona de lucru curată și bine luminată.** Dezordinea sau absența luminii în zonele de lucru pot duce la accidente.
- b) **Nu lucrați cu mașina de tuns iarba în atmosfere explozive în care sunt prezente lichide, gaze sau pulberi inflamabile.** Mașinile de tuns iarba produc scânteii care pot aprinde praful sau vaporii.
- c) **Țineți copiii și alte persoane la distanță în timp ce folosiți mașina de tuns iarba.** Puteți

pierde controlul mașinii de tuns iarba dacă sunteți distras.

### 23.3 Siguranța electrică

- a) **Conectorul mașinii de tuns iarba trebuie să se potrivească în priză. Ștecherul nu trebuie să fie modificat în niciun fel. Nu utilizați ștechere adaptoare împreună cu mașini de tuns iarba cu împământare de protecție.** Ștecherele nemodificate și prizele potrivite reduc riscul de electrocutare.
- b) **Evitați contactul corpului cu suprafețele împământate, cum ar fi țevile, instalațiile de încălzire, aragazurile și frigiderele.** Există un risc crescut de electrocutare dacă corpul dumneavoastră este legat la pământ.
- c) **Nu folosiți mașina de tuns iarba pe ploaie sau în condiții de umezeală.** Acest lucru poate crește riscul de electrocutare.
- d) **Nu folosiți cablul de alimentare altfel decât conform destinației. Nu folosiți niciodată cablul de alimentare pentru a transporta sau trage mașina de tuns iarba, ori pentru a o scoate din priză. Țineți cablul de alimentare departe de căldură, ulei, margini ascuțite sau piese în mișcare.** Dacă sunt deteriorate sau încurcate, cablurile de alimentare cresc riscul de electrocutare.
- e) **Atunci când lucrați în aer liber cu o mașină de tuns iarba, folosiți numai prelungitoare care sunt, de asemenea, adecvate pentru utilizarea în aer liber.** Utilizarea unui prelungitor adecvat pentru utilizare în aer liber reduce riscul de electrocutare.
- f) **Dacă este inevitabilă utilizarea mașinii de tuns iarba într-un mediu umed, folosiți un releu de protecție pentru curent diferențial.** Utilizarea unui releu de protecție pentru curent diferențial reduce riscul de electrocutare.

### 23.4 Siguranța persoanelor

- a) **Fiți atenți, aveți grijă la ceea ce faceți și dați dovadă de simț de răspundere când lucrați cu o mașină de tuns iarba. Nu folosiți mașina de tuns iarba dacă sunteți obosit sau vă aflați sub influența drogurilor, alcoolului sau a medicamentelor.** Un simplu moment de neatenție în timpul utilizării mașinii de tuns iarba poate duce la răni grave.
- b) **Purtați echipament individual de protecție și întotdeauna ochelari de protecție.** Purtarea unui echipament individual de protecție, ca



de exemplu o mască de protecție împotriva prafului, încălțăminte de siguranță antiderapantă, cască de protecție sau antifoaane, în funcție de tipul și utilizarea mașinii de tuns iarba, reduce riscul de rănire.

- c) **Evitați punerea în funcțiune neintenționată. Asigurați-vă că mașina de tuns iarba este oprită înainte de a o conecta la sursa de alimentare și/sau la acumulator, de a o ridica sau de a o transporta.** Dacă atunci când transportați mașina de tuns iarba aveți degetul pe întrerupător sau dacă conectați mașina de tuns iarba la sursa de alimentare fiind pornită, se pot produce accidente.
- d) **Scoateți uneltele de reglare sau cheile fixe înainte de a porni mașina de tuns iarba.** O unealtă sau o cheie fixă blocată într-o componentă rotativă a mașinii de tuns iarba poate provoca răniri.
- e) **Evitați pozițiile anormale ale corpului. Asigurați-vă că stați bine pe picioare și că vă păstrați în permanență echilibrul.** Acest lucru vă oferă un control mai bun al mașinii de tuns iarba în situații neprevăzute.
- f) **Purtați îmbrăcăminte adecvată. Nu purtați haine largi sau bijuterii. Țineți părul și hainele departe de componentele aflate în mișcare.** Hainele largi, bijuteriile sau părul lung pot fi prinse de componentele aflate în mișcare.
- g) **În cazul în care se poate monta un echipament de aspirare și colectare a prafului, acesta trebuie să fie conectat și utilizat corect.** Utilizarea unui aspirator de praf poate reduce pericolele cauzate de praf.
- h) **Nu vă lăsați amăgit de un fals sentiment de siguranță și nu ignorați regulile de siguranță pentru mașinile de tuns iarba, chiar dacă sunteți familiarizat cu mașina de tuns iarba după ce ați folosit-o de multe ori.** Acțiunile neglijente pot duce la răniri grave în câteva fracțiuni de secundă.

## 23.5 Utilizarea și manevrarea mașinii de tuns iarba

- a) **Nu supraîncărcați mașina de tuns iarba.** Folosiți mașina de tuns iarba la lucrările pentru care a fost proiectată. Cu mașina de tuns iarba potrivită, veți lucra mai bine și mai sigur în intervalul de putere specificat.
- b) **Nu utilizați o mașină de tuns iarba al cărei întrerupător este defect.** O mașină de tuns iarba care nu mai poate fi pornită sau oprită este periculoasă și trebuie reparată.

- c) **Deconectați ștecherul de la priză și/sau scoateți acumulatorul detașabil înainte de a face orice reglaj al mașinii, de a schimba piesele atașate ale uneltei sau de a pune mașina de tuns iarba la loc.** Această măsură de precauție previne pornirea neintenționată a mașinii de tuns iarba.
- d) **Nu lăsați la îndemâna copiilor mașinile de tuns iarba nefolosite.** Nu permiteți nimănui să folosească mașina de tuns iarba dacă nu este familiarizat cu acesta sau dacă nu a citit aceste instrucțiuni. Mașinile de tuns iarba sunt periculoase atunci când sunt folosite de persoane neexperimentate.
- e) **Întrețineți cu grijă mașina de tuns iarba și sculele de lucru. Verificați dacă piesele în mișcare funcționează corect și nu sunt blocate, dacă piesele nu sunt rupte sau deteriorate în așa fel încât să afecteze funcționarea mașinii de tuns iarba.** Solicitați repararea pieselor deteriorate înainte de a utiliza mașina de tuns iarba. Multe accidente sunt cauzate de mașinile de tuns iarba prost întreținute.
- f) **Păstrați sculele de tăiere ascuțite și curate.** Sculele de tăiere întreținute cu grijă, cu muchii de tăiere ascuțite, se blochează mai puțin și sunt mai ușor de ghidat.
- g) **Utilizați mașina de tuns iarba, sculele, accesorii etc. în conformitate cu aceste instrucțiuni. Țineți cont de condițiile de muncă și de activitatea care urmează să fie desfășurată.** Utilizarea mașinilor de tuns iarba pentru alte aplicații decât cele pentru care sunt destinate poate duce la situații periculoase.
- h) **Păstrați mânerul și suprafețele de prindere uscate, curate și fără a fi murdare de ulei și de grăsime.** Mânerul și suprafețele de prindere alunecoase nu permit operarea și controlul în siguranță al mașinii de tuns iarba în situații neprevăzute.

## 23.6 Service

- a) **Solicitați repararea mașinii de tuns iarba numai de către personal calificat și numai cu piese de schimb originale.** Astfel se asigură menținerea siguranței mașinii de tuns iarba.

## 23.7 Instrucțiuni de siguranță pentru mașinile de tuns iarba cu alimentare de la rețea

- a) **Nu utilizați mașina de tuns iarba pe vremea rea, în special în timpul furtunilor.** Acest lucru reduce riscul de a fi lovit de fulger.

- b) **Inspectați temeinic zona de lucru pentru a vedea dacă există animale sălbatice.** Animalele sălbatice pot fi rănite de mașina de tuns iarba, în timpul funcționării acesteia.
- c) **Examinați cu atenție zona de lucru și îndepărtați toate pietrele, bețele, firele, oasele și alte corpuri străine.** Obiectele proiectate în exterior pot provoca răni.
- d) **Înainte de a utiliza mașina de tuns iarba, verificați întotdeauna dacă cuțitul și mecanismul de cosire nu sunt uzate sau deteriorate.** Piese uzate sau deteriorate cresc riscul de rănire.
- e) **Înainte de utilizare, verificați dacă cablul de alimentare și orice prelungitor prezintă semne de deteriorare sau uzură. Nu utilizați mașina de tuns iarba dacă cablul este deteriorat sau uzat. În cazul în care cablul de alimentare se deteriorează sau se uzează în timpul funcționării, opriți mașina de tuns iarba și nu atingeți cablul până când nu ați deconectat ștecherul de alimentare.** Un cablu de alimentare sau un prelungitor deteriorat poate provoca șocuri electrice, incendii și/sau vătămări grave.
- f) **Verificați în mod regulat sistemul de colectare a ierbii pentru a vedea dacă este uzat sau rupt.** Un sistem de colectarea a ierbii uzat sau deteriorat crește riscul de rănire.
- g) **Lăsați capacele de protecție la locul lor. Capacele de protecție trebuie să fie operaționale și fixate corespunzător.** Un capac de protecție slăbit, deteriorat sau care nu funcționează corespunzător poate cauza răni.
- h) **Păstrați orificiile de admisie a aerului libere de resturi.** Orificiile de admisie a aerului blocate și depunerile pot duce la supraîncălzire sau la pericol de incendiu.
- i) **Purtați întotdeauna încălțăminte de protecție antiderapantă atunci când folosiți mașina de tuns iarba. Nu lucrați niciodată desculț sau încălțat cu sandale ușoare.** Acest lucru reduce riscul de rănire a piciorului la contactul cu lama rotativă a cositoarei.
- j) **Purtați întotdeauna pantaloni lungi atunci când folosiți mașina de tuns iarba.** Pielea expusă crește probabilitatea de rănire din cauza obiectelor proiectate.
- k) **Nu folosiți mașina de tuns iarba în iarbă umedă. În timpul lucrului, deplasați-vă în mers, niciodată în alergare.** Acest lucru reduce riscul de alunecare și cădere, ceea ce ar putea duce la rănire.
- l) **Nu folosiți mașina de tuns iarba pe pante excesiv de abrupte.** Acest lucru reduce riscul de a pierde controlul, de a aluneca și de a cădea, ceea ce ar putea duce la rănire.
- m) **Atunci când lucrați pe pante, asigurați-vă că aveți o bază sigură; lucrați întotdeauna pe curba de nivel, niciodată abrupt în sus sau în jos, și fiți extrem de atenți atunci când schimbați direcția de lucru.** Acest lucru reduce riscul de a pierde controlul, de a aluneca și de a cădea, ceea ce ar putea duce la rănire.
- n) **Fiți deosebit de prudenți când deplasați înapoi mașina de tuns iarba sau când o trageți spre dumneavoastră. Fiți întotdeauna atenți la zona înconjurătoare.** Acest lucru reduce riscul de împiedicare în timpul lucrului.
- o) **Țineți cablul de alimentare la distanță de cuțite.** Un cablu de alimentare deteriorat poate provoca șocuri electrice, incendii și/sau vătămări grave.
- p) **Opriti mașina de tuns iarba și deconectați ștecherul de la rețea dacă cablul de alimentare este prins sau deteriorat.** Dacă sunt deteriorate sau prinse, cablurile de alimentare cresc riscul de electrocutare.
- q) **Nu atingeți cuțitul sau alte piese periculoase care sunt încă în mișcare.** Acest lucru reduce riscul de rănire din cauza pieselor în mișcare.
- r) **Asigurați-vă că toate întrerupătoarele sunt oprite și că aparatul este deconectat de la rețea înainte de a îndepărta materialul prins sau de a curăța mașina de tuns iarba.** Funcționarea neașteptată a mașinii de tuns iarba poate provoca răni grave.

## Sadržaj

1	Predgovor.....	485
2	Informacije uz ovo uputstvo za upotrebu	485
3	Pregled.....	485
4	Sigurnosne napomene.....	486
5	Priprema kosačice za rad.....	491
6	Sastavljanje kosačice.....	491
7	Priključivanje kosačice na električnu mrežu.....	493
8	Uključivanje i isključivanje kosačice.....	493
9	Provera kosačice.....	493
10	Rad sa kosačicom.....	494
11	Posle rada.....	495
12	Transportovanje.....	496
13	Čuvanje.....	496

14	Čišćenje.....	496
15	Održavanje.....	497
16	Popravljanje.....	498
17	Otklanjanje smetnji.....	498
18	Tehnički podaci.....	499
19	Rezervni delovi i pribor.....	500
20	Zbrinjavanje.....	500
21	EU izjava o usaglašenosti.....	500
22	UKCA izjava proizvođača o usaglašenosti.....	500
23	Opšte i bezbednosne napomene za specifične proizvode.....	501

## 1 Predgovor

Dragi korisniče,

raduje nas što ste se odlučili za STIHL. Naši proizvodi su koncipirani i izrađeni vrhunskim kvalitetom prema potrebama naših korisnika. Tako nastaju proizvodi visoke pouzdanosti takođe i pri ekstremnim opterećenjima.

STIHL garantuje vrhunski kvalitet takođe i prilikom servisiranja. Naša specijalizovana trgovinska mreža nudi stručne savete i uputstva, kao i obimnu tehničku podršku.

STIHL se izričito zalaže za održiv i odgovoran odnos prema prirodi. Ovo uputstvo za upotrebu ima za svrhu da Vam pomogne u korišćenju proizvoda STIHL na siguran i ekološki način u toku dugog radnog veka.

Hvala Vam na poverenju; želimo Vam puno zadovoljstva uz Vaš proizvod STIHL.



Dr. Nikolas Stihl

**VAŽNO! PRE UPOTREBE PROČITATI I SAČUVATI ZA KASNIJU UPOTREBU.**

## 2 Informacije uz ovo uputstvo za upotrebu

### 2.1 Važeći dokumenti

Ovo uputstvo za upotrebu je prevod originalnog uputstva za upotrebu proizvođača u skladu sa EC direktivom 2006/42/EC.

Primenjuju se lokalni bezbednosni propisi.

### 2.2 Oznake upozorenja u tekstu

#### ! OPASNOST

- Napomena ukazuje na opasnosti koje dovode do teških povreda ili smrti.
  - ▶ Navedene mere mogu da spreče teške povrede ili smrt.

#### ! UPOZORENJE

- Napomena ukazuje na opasnosti koje mogu dovesti do teških povreda ili smrti.
  - ▶ Navedene mere mogu da spreče teške povrede ili smrt.

#### UPUTSTVO

- Napomena ukazuje na opasnosti koje mogu dovesti do materijalnih šteta.
  - ▶ Navedene mere mogu da spreče materijalne štete.

### 2.3 Simboli u tekstu



Ovaj simbol ukazuje na poglavlje u ovom uputstvu za upotrebu.

## 3 Pregled

### 3.1 Kosačica

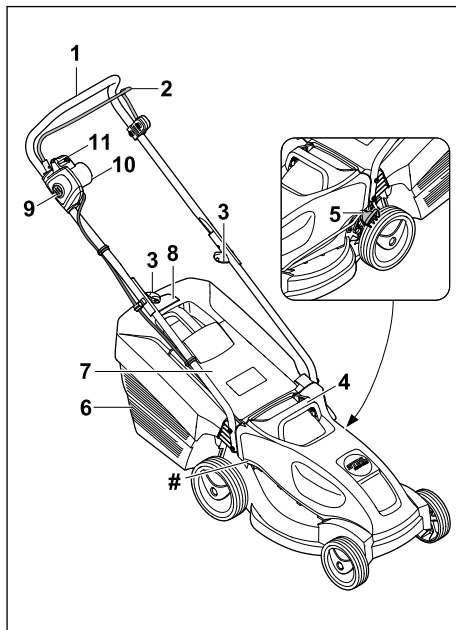

**1 Upravljač**

Upravljač služi za držanje i transport kosačice i upravljanje njome.

**2 Drška za pokretanje**

Zajedno sa dugmetom za blokadu, drška za pokretanje služi za uključivanje i isključivanje noža.

**3 Obrtne ručice**

Obrtne ručice čvrsto povezuju gornji deo upravljača sa donjim delom upravljača i služe za preklapanje upravljača.

**4 Transportna ručka**

Transportna ručka služi za transport kosačice.

**5 Poluga**

Poluga služi za podešavanje visine košenja.

**6 Korpa za travu**

U korpi za travu se skuplja pokošena trava.

**7 Poklopac za pražnjenje**

Poklopac za pražnjenje zatvara kanal za izbacivanje trave.

**8 Pokazivač napunjenosti**

Pokazivač napunjenosti pokazuje napunjenost korpe za travu.

**9 Dugme za blokadu**

Zajedno sa drškom za pokretanje, dugme za blokadu služi za uključivanje i isključivanje noža.

**10 Mrežni utikač**

Mrežni utikač povezuje kosačicu sa produžnim kablom.

**11 Otvor**

Otvor se koristi za rasterećenje vučnog kabla kablovske veze.

**# Pločica sa podacima o uređaju i brojem mašine****3.2 Simboli**

Ovi simboli mogu da se nađu na kosačici i imaju sledeća značenja:



Garantovani nivo zvučne snage prema direktivi 2000/14/EC izražen u dB(A) kako bi zvučna emisija proizvoda bila porediva.



Ne odlažite proizvod u kućni otpad.



Električni alat zaštitne klase II



Naizmenična struja

**IPX4** IP oznaka



Uključite nož.

**4 Sigurnosne napomene****4.1 Znaci upozorenja****▲ UPOZORENJE**

Znaci upozorenja na kosačici imaju sledeća značenja:



Pridržavajte se bezbednosnih napomena i predloženih mera.



Pročitajte uputstvo za upotrebu sa razumevanjem i sačuvajte ga.



Pazite na odbačene predmete - držite rastojanje i držite druge osobe podalje.



Nemojte da dodirujete nož koji se okreće.



Ukoliko su priključni kabl ili produžni kabl oštećeni: Izvucite mrežni utikač iz utičnice.

Pridržavajte se bezbednosnih napomena u vezi sa čišćenjem, transportom, skladištenjem, održavanjem i popravkom.



Držite priključni kabl dalje od reznog alata.



Zaštitite kosačicu od kiše i vlage.

**4.2 Namenska upotreba**

Kosačica STIHL RME 235.0 koristi se za košenje trave.

## ▲ UPOZORENJE

- Ako se kosačica ne koristi u namenske svrhe, može da dođe do ozbiljnih povreda, smrtnog ishoda i materijalne štete.
  - ▶ Koristite kosačicu sa produžnim kablom.
  - ▶ Koristite kosačicu na način opisan u ovom uputstvu za upotrebu.

### 4.3 Zahtevi za korisnika

## ▲ UPOZORENJE

- Neobučeni korisnici ne mogu da prepoznaju i procene opasnost od kosačice. Korisnik i druge osobe mogu da budu ozbiljno povređeni ili usmrćeni.



- ▶ Pročitajte uputstvo za upotrebu sa razumevanjem i sačuvajte ga.

- ▶ Ako kosačicu ustupate nekoj drugoj osobi: dajte joj i uputstvo za upotrebu.
- ▶ Proverite da li korisnik ispunjava sledeće uslove:
  - Korisnik je odmoran.
  - Korisnik je fizički, senzorno i mentalno sposoban da rukuje kosačicom i da radi sa njom. Ukoliko je korisnik sa ograničenim fizičkim, senzornim i mentalnim sposobnostima ipak sposoban za rukovanje uređajem, on sme da radi sa njim, ali isključivo pod nadzorom ili prema uputstvima odgovornog lica.
  - Korisnik može da prepozna i proceni opasnost od kosačice.
  - Korisnik je svestan da je odgovoran za nezgode i pričinjenu štetu.
  - Korisnik je punoletan ili je stručno osposobljen u skladu sa nacionalnim propisima i pod odgovarajućim je nadzorom.
  - Korisnik je dobio odgovarajuće instrukcije od strane ovlašćenog STIHL distributera ili stručne osobe, pre početka rada sa kosačicom.
  - Korisnik nije pod uticajem alkohola, lekova ili droga.
- ▶ Ako ste u nedoumici: Obratite se ovlašćenom STIHL distributeru.

### 4.4 Odeća i oprema

## ▲ UPOZORENJE

- Tokom rada uređaja predmeti mogu da budu katapultirani u vazduh velikom brzinom. Korisnik može da se povredi.

- ▶ Nosite duge pantalone od izdržljivog materijala.
- U toku rada može da se podigne prašina. Udahnuta prašina može da ošteti zdravlje i izazove alergijske reakcije.
  - ▶ Ako se podigne prašina: Nosite masku za zaštitu od prašine.
- Neodgovarajuća odeća može da se zakači za drvo, žbunje i kosačicu. Korisnici bez odgovarajuće odeće mogu ozbiljno da se povrede.
  - ▶ Nosite usku odeću.
  - ▶ Odložite šalove i nakit.
- Tokom čišćenja, održavanja ili transporta uređaja korisnik može da dođe u dodir sa nožem. Korisnik može da se povredi.
  - ▶ Nosite zaštitne rukavice.
- Ukoliko nosi neprikladnu obuću, korisnik može da se oklizne. Korisnik može da se povredi.
  - ▶ Nosite čvrstu, zatvorenu obuću sa hrapavim đonom.
- Tokom oštrenja noževa, čestice materijala mogu da budu odbačene. Korisnik može da se povredi.
  - ▶ Nosite zaštitne naočare koje dobro prijanjaju. Odgovarajuće zaštitne naočare su sve one koje su testirane u skladu sa standardom EN 166 ili sa nacionalnim propisima i odgovarajuće su označene u prodavnicama.
  - ▶ Nosite zaštitne rukavice.

### 4.5 Radni prostor i sredina

#### 4.5.1 Kosačica

## ▲ UPOZORENJE

- Osobe koje ne učestvuju u radu, deca i životinje ne mogu da prepoznaju i procene opasnost od kosačice i katapultiranih predmeta. Osobe koje ne učestvuju u radu, deca i životinje mogu ozbiljno da se povrede, a može doći i do materijalne štete.
  - ▶ Osobe koje ne učestvuju u radu, decu i životinje udaljite iz radne oblasti.
  - ▶ Držite rastojanje u odnosu na predmete.
  - ▶ Ne ostavljajte kosačicu bez nadzora.
  - ▶ Pobrinite se za to da deca ne mogu da se igraju sa kosačicom.
- Ako radi po kiši, korisnik može da se oklizne. Može doći do ozbiljnih ili fatalnih povreda.
  - ▶ Ako pada kiša: Nemojte da radite.
- Kosačica nije vodootporna. U slučaju rada po kiši ili u vlažnom okruženju može da dođe do strujnog udara. Korisnik može da se povredi, a kosačica može da pretrpi oštećenje.

- ▶ Nemojte raditi po kiši i u vlažnom okruženju.
- ▶ Nemojte kositi mokru travu.
- Električne komponente kosačice mogu da varniče. U lako zapaljivom i eksplozivnom okruženju varnice mogu da izazovu požare i eksplozije. Može doći do ozbiljnih ili fatalnih povreda, a i do nastanka materijalne štete.
  - ▶ Nemojte raditi u lako zapaljivom ili u eksplozivnom okruženju.
- Može doći do spoticanja o produžni kabl. Može doći do povreda, a kosačica može da se oštetiti.
  - ▶ Postavite produžni kabl tako da bude jasno vidljiv i ravan na tlu.

## 4.6 Stanje za bezbednu upotrebu

### 4.6.1 Kosačica

Kosačica se nalazi u bezbednom stanju ako su ispunjeni sledeći uslovi:



- Kosačica nije oštećena.
- Produžni kabl i mrežni utikač nisu oštećeni.
- Kosačica je čista i suva.
- Komande funkcionišu i nisu izmenjene.
- Nož je pravilno montiran.
- Ugrađen je originalni STIHL dodatni pribor za ovu kosačicu.
- Dodatni pribor je pravilno montiran.

## ▲ UPOZORENJE

- U nebezbednom stanju komponente ne mogu da ispravno funkcionišu, a bezbednosni uređaji mogu da se isključe. Može doći do ozbiljnih povreda ili smrtnog ishoda.
  - ▶ Radite isključivo sa neoštećenom kosačicom.
  - ▶ Radite sa neoštećenim produžnim kablom i neoštećenim mrežnim utikačem.
  - ▶ Ukoliko je kosačica prljava ili vlažna: Očistite kosačicu i ostavite je da se osuši.
  - ▶ Nemojte modifikovati kosačicu.
  - ▶ Ako komande ne funkcionišu: Nemojte da koristite kosačicu.
  - ▶ Ugradite originalni STIHL dodatni pribor u kosačicu.
  - ▶ Montirajte nož na način opisan u ovom uputstvu za upotrebu.
  - ▶ Montirajte dodatni pribor na način opisan u ovom uputstvu za upotrebu ili u uputstvu za upotrebu dodatnog pribora.
  - ▶ Nemojte da ubacujete predmete u otvore kosačice.
  - ▶ Zamenite istrošene ili oštećene natpise.
  - ▶ Ako ste u nedoumici: Obratite se ovlašćenom STIHL distributeru.

### 4.6.2 Nož

Nož je u bezbednom stanju, ukoliko su ispunjeni sledeći uslovi:

- Nož i dodaci su neoštećeni.
- Nož nije deformisan.
- Nož je pravilno montiran.
- Nož je pravilno naoštren.
- Nema strugotina na nožu.
- Nož je pravilno centriran.
- Minimalna debljina noža nije neispunjena,  18.2.
- Izbrusjenost pozadi noža nije prekoračena,  18.2.
- Ugao oštrenja je propisan,  18.2.

## ▲ UPOZORENJE

- U nebezbednom stanju delovi noža mogu da se odvoje i da budu katapultirani u vazduh. Može doći do ozbiljnih povreda.
  - ▶ Radite sa neoštećenim nožem i neoštećenim dodacima.
  - ▶ Pravilno montirajte nož.
  - ▶ Pravilno naoštrite nož.
  - ▶ Ako je minimalna debljina potkoračena: Zamenite nož.
  - ▶ Ako je prekoračena rezna ivica: Zamenite nož.
  - ▶ Centriranje noža prepustite ovlašćenom STIHL distributeru.
  - ▶ Ako ste u nedoumici: Obratite se ovlašćenom STIHL distributeru.

## 4.7 Električni priključak

Kontakt sa komponentama koje provode struju može nastati usled sledećih uzroka:

- Produžni vod je oštećen.
- Mrežni utikač produžnog voda je oštećen.
- Utičnica nije pravilno instalirana.

## ▲ OPASNOST

- Kontakt sa komponentama koje provode struju može da dovede do strujnog udara. Može da dođe do ozbiljne povrede ili smrti korisnika.
  - ▶ Uverite se da produžni vod ili fiksni dovod i njegov mrežni utikač nisu oštećeni.



Ako je produžni vod ili fiksni priključni mrežni vod oštećen:

- ▶ Oštećeno mesto nemojte dodirivati.
- ▶ Mrežni utikač izvucite iz utičnice.
- ▶ Zamenu fiksno priključnog mrežnog voda prepustite STIHL trgovcu.
- ▶ Produžni vod i njegov mrežni utikač dodirujte suvim rukama.
- ▶ Mrežni utikač produžnog voda postavite u pravilno instaliranu i osiguranu utičnicu sa zaštitnim kontaktom.



- ▶ Kosačicu priključite pomoću zaštitnog uređaja diferencijalne struje (30 mA, 30 ms).
- Oštećen ili neodgovarajući produžni vod može dovesti do električnog udara. Može doći do ozbiljne povrede ili smrtnog ishoda.
  - ▶ Koristite produžni vod sa ispravnim prečnikom,  18.
  - ▶ Koristite produžni vod koji ima zaštitu od prskanja vode i koji je odobren za upotrebu vani.

## ▲ UPOZORENJE

- Neispravan mrežni napon ili mrežna frekvencija tokom rada može da dovede do preopterećenja kosačice. Kosačica može da se ošteti.
  - ▶ Uverite se da mrežni napon i mrežna frekvencija strujne mreže odgovaraju podacima na pločici sa snagom kosačice.
- Ako je na višestruku utičnicu priključeno više električnih uređaja, tokom rada može da dođe do preopterećenja električnih komponenti. Električne komponente mogu da se zagreju i dovedu do plamena. Može doći do ozbiljne povrede ili smrtnog ishoda ili može nastati materijalna šteta.
  - ▶ Kosačicu priključite pojedinačno na utičnicu.
  - ▶ Kosačicu nemojte priključivati na višestruku utičnicu.
- Neispravno postavljen produžni vod može da se ošteti i osobe bi mogle da se spotaknu. Može doći do povrede i oštećenja produžnog kabla.
  - ▶ Produžni vod postavite tako da kosačica ne može da ga dodiruje.
  - ▶ Produžni vod postavite tako da osobe ne mogu da se spotaknu.
  - ▶ Produžni vod postavite tako da ne dođe do zatezanja ili umotavanja.
  - ▶ Produžni vod postavite tako da ne dođe do oštećenja, savijanja, prignječenja ili trenja.
  - ▶ Zaštitite produžni vod od visokih temperatura, ulja i hemikalija.
  - ▶ Produžni vod postavite na suhu podlogu.
- Produžni vod se tokom rada zagreva. Ako toplota ne može da se sprovede, može da dođe do plamena.
  - ▶ Ako koristite bubanj za kabl: Potpuno odmotajte bubanj za kabl.

### 4.8 Rad

## ▲ UPOZORENJE

- U određenim situacijama, korisnik ne može više da se koncentriše na ono što radi. Može da se spotakne, padne i ozbiljno povredi.

- ▶ Radite staloženo i promišljeno.
- ▶ Ukoliko su osvetljenje i vidljivost loši: Nemojte da koristite kosačicu.
- ▶ Sami rukujte kosačicom.
- ▶ Obratite pažnju na prepreke.
- ▶ Nemojte da prevrćete kosačicu.
- ▶ Radite stojeći na tlu i pritom održavajte ravnotežu.
- ▶ Ako primetite znake umora: Napravite pauzu u radu.
- ▶ Ako kosite na padini: Kosite poprečno u odnosu na padinu.
- ▶ Nemojte da radite na padinama sa nagibom većim od 25° (46,6%).

- Rotirajući nož može da povredi korisnika. Korisnik može ozbiljno da se povredi.



- ▶ Nemojte da dodirujete nož koji se okreće.
- ▶ Ako neki predmet blokira nož: Isključite kosačicu i izvucite kvačilo produžnog kabla iz mrežnog utikača kosačice. Tek onda odstranite predmet.
- Ako se kosačica izmeni tokom rada ili se neuobičajeno ponaša, onda možda nije bezbedna za rad. Može doći do ozbiljnih povreda i materijalne štete.
  - ▶ Prekinite rad, isključite kosačicu, izvucite kvačilo produžnog kabla iz mrežnog utikača kosačice i potražite pomoć ovlašćenog STIHL distributera.
- Kosačica tokom rada može da izazove vibracije.
  - ▶ Nosite zaštitne rukavice.
  - ▶ Pravite pauze u radu.
  - ▶ Ako se pojave znaci koji ukazuju da nešto nije u redu sa cirkulacijom: Potražite pomoć lekara.
- Ukoliko nož tokom rada naiđe na strani predmet, može doći do oštećenja noža ili njegovih delova, kao i do katapultiranja tog predmeta u vazduh velikom brzinom. Može doći do povreda i materijalne štete.
  - ▶ Uklonite strane predmete iz radne oblasti.
- Kada se drška za pokretanje pusti, nož nastavlja da se okreće još kratko vreme. Može doći do ozbiljnih povreda.
  - ▶ Sačekajte da nož prestane da se okreće.
- Ako rotirajući nož naiđe na čvrst predmet, može da dođe do varničenja. U lako zapaljivom okruženju varnice mogu da izazovu požar. Može doći do ozbiljnih ili fatalnih povreda, a i do nastanka materijalne štete.
  - ▶ Nemojte da radite u lako zapaljivom okruženju.

- Ako se kosačica ostavi negde pod nagibom, može sama od sebe da se otkotrlja. Može doći do povreda i materijalne štete.
  - ▶ Ostavite kosačicu samo ako je na ravnoj površini, gde ne može da se otkotrlja sama od sebe.
- Ako se zakače predmeti na upravljač, kosačica može da se prevrne zbog dodatne težine. Može doći do povreda i materijalne štete.
  - ▶ Nemojte ništa da kačite na upravljač.

## ▲ OPASNOST

- Ako radite u blizini vodova pod naponom, nož može da dođe u dodir sa vodovima pod naponom i da ih ošteti. Može doći do ozbiljnih ili fatalnih povreda.
  - ▶ Nemojte da radite u blizini vodova pod naponom.
- Ako radi po nevremenu, korisnika može da udari grom. Može doći do ozbiljnih ili fatalnih povreda.
  - ▶ Ako je nevreme: Nemojte da radite.

## 4.9 Transportovanje

### 4.9.1 Transport

## ▲ UPOZORENJE

- U toku transporta kosačica može da se prevrne ili pomera. Može doći do povreda i materijalne štete.
  - ▶ Isključite kosačicu i izvucite kvačilo produžnog kabela iz mrežnog utikača kosačice.
  - ▶ Sačekajte da nož prestane da se okreće.
  - ▶ Osigurajte kosačicu zateznim trakama, kaiševima ili mrežom tako, da ne može da se prevrne i pomera.

## 4.10 Čuvanje

### 4.10.1 Čuvanje

## ▲ UPOZORENJE

- Deca ne mogu da prepoznaju i procene opasnost od kosačice. Zato mogu da se ozbiljno povrede.
  - ▶ Izvucite mrežni utikač produžnog kabela iz utičnice.
  - ▶ Izvucite kvačilo produžnog kabela iz mrežnog utikača kosačice.
  - ▶ Čuvajte kosačicu van domašaja dece.
- Električni kontakti na kosačici i metalne komponente mogu da korodiraju usled vlage. Kosačica može da se ošteti.
  - ▶ Izvucite mrežni utikač produžnog kabela iz utičnice.

- ▶ Izvucite kvačilo produžnog kabela iz mrežnog utikača kosačice.
- ▶ Čuvajte kosačicu na čistom i suvom mestu.
- Ako se kosačica ostavi negde pod nagibom, može sama od sebe da se otkotrlja. Može doći do povreda i materijalne štete.
  - ▶ Čuvajte kosačicu isključivo na ravnoj površini.

## 4.11 Čišćenje, održavanje i popravka

## ▲ UPOZORENJE

- Ukoliko mrežni utikač nije izvađen iz utičnice tokom čišćenja, održavanja ili popravke, kosačica može da se nehotice uključi. Može doći do ozbiljnih povreda i materijalne štete.



- ▶ Izvucite mrežni utikač produžnog kabela iz utičnice.
- ▶ Izvucite kvačilo produžnog kabela iz mrežnog utikača kosačice.
- ▶ Sačekajte da nož prestane da se okreće.
- Jaka sredstva za čišćenje, pranje vodenim mlazom ili oštri predmeti mogu da oštete kosačicu ili nož. Ako se kosačica i nož ne čiste pravilno, komponente ne mogu više ispravno da funkcionišu, a bezbednosni uređaji mogu da se isključe. Može doći do ozbiljnih povreda.
  - ▶ Očistite kosačicu i noževu na način opisan u ovom uputstvu za upotrebu.
- Ako se kosačica ili nož ne održavaju pravilno ili ne popravljaju, komponente ne mogu više ispravno da funkcionišu, a bezbednosni uređaji mogu da se isključe. Može doći do ozbiljnih povreda ili smrtnog ishoda.
  - ▶ Nemojte sami održavati i popravljati kosačicu.
  - ▶ Ako je kosačica potrebno održavanje ili popravka: Obratite se ovlašćenom STIHL distributeru.
  - ▶ Održavajte nož na način opisan u ovom uputstvu za upotrebu.
- Tokom čišćenja, održavanja ili popravke noža, korisnik može da se poseče na oštrim sečivima. Korisnik može da se povredi.
  - ▶ Nosite zaštitne rukavice.
- Nož može da se zagreje prilikom oštrenja. Korisnik može da se opeče.
  - ▶ Sačekajte da se nož ohladi.
  - ▶ Nosite zaštitne rukavice.
- Nož na kosačici može da se pokrene čak i kada je motor isključen. Tokom održavanja noža, pokretni nož može da povredi korisnika.
  - ▶ Radite pažljivo.

- ▶ Nosite zaštitne rukavice.
- Nož na kosačici je pokretan. Tokom održavanja noža, korisnik može da uklješti prste između pokretnog noža i statičnih delova kosačice.
- ▶ Radite pažljivo.
- ▶ Nosite zaštitne rukavice.

## 5 Priprema kosačice za rad

### 5.1 Priprema kosačice za rad

Svaki put pre početka rada morate da izvršite sledeće korake:

- ▶ Uklonite ambalažu i elemente za osiguranje prilikom transporta.
- ▶ Proverite da li su sledeće komponente u bezbednom stanju:
  - kosačica, 4.6.1.
  - nož, 4.6.2.
- ▶ Očistite kosačicu, 14.2.
- ▶ Proverite nož, 9.2.
- ▶ Montirajte upravljač, 6.1
- ▶ Rasklopite upravljač, 6.2.1.
- ▶ Povežite mrežni utikač kosačice sa produžnim kablom, 7.1.
- ▶ Gurnite mrežni utikač produžnog kabla u lako dostupnu utičnicu.
- ▶ Ako se prilikom košenja pokošena trava skuplja u korpi za travu: postavite korpu za travu, 6.3.2.
- ▶ Ako se prilikom košenja pokošena trava izbacuje nazad: Skinite korpu za travu, 6.3.3.
- ▶ Podesite visinu košenja, 10.2.
- ▶ Proverite komande, 9.1.
- ▶ Ukoliko ne možete da izvršite navedene korake: Nemojte da koristite kosačicu, već se obratite ovlašćenom STIHL distributeru.

## 6 Sastavljanje kosačice

### 6.1 Montaža upravljača

- ▶ Isključite kosačicu.
- ▶ Izvucite kvačilo produžnog kabla iz mrežnog utikača kosačice.
- ▶ Postavite kosačicu na ravnu površinu.

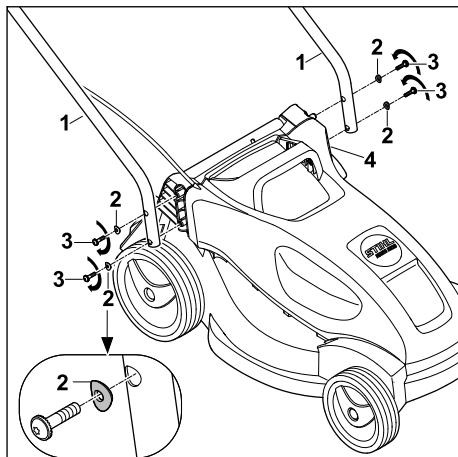

- ▶ Donje delove upravljača (1) držite na kosačici tako da otvori budu u istoj ravni.
- ▶ Gurnite zavrtnje (3) zajedno sa podloškama (2) sa spoljne strane ka unutrašnjoj kroz otvore na donjem delu upravljača (1) i kosačici (4), zavrnite ih i zategnite. Oba donja dela upravljača (1) čvrsto su povezana sa kosačicom (4).
- ▶ Gornji deo upravljača može da se montira na 2 visine (a, b).

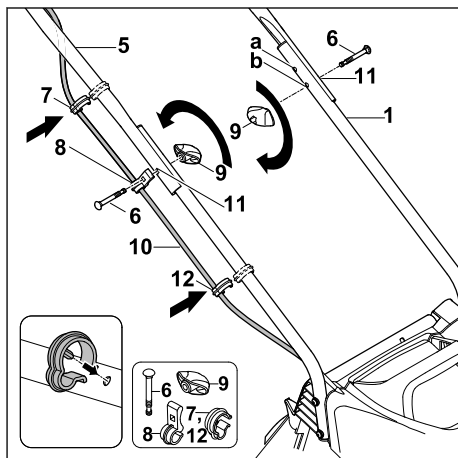

- ▶ Gornji deo upravljača (1) držite na donjim delovima upravljača (5) tako da otvori budu u istoj ravni.
- ▶ Postavite kabl (10) u držač za kabl (8).

- ▶ Na strani na kojoj se nalazi kabl, gurnite zavrtanj (6) sa spoljne strane ka unutrašnjoj kroz otvore (11) držača za kabl (8), gornjeg dela upravljača (5) i donjeg dela upravljača (1).
- ▶ Na drugoj strani, gurnite zavrtanj (6) sa spoljne strane ka unutrašnjoj kroz otvore (11) gornjeg dela upravljača (5) i donjeg dela upravljača (1).
- ▶ Postavite obrtne ručice (9) sa obe strane na zavrtnje (6) i zavrnite. Gornji deo upravljača (5) je čvrsto povezan sa donjim delovima upravljača (1).
- ▶ Postavite kabl (10) u držač za kabl (7).
- ▶ Pritisnite držač za kabl (7) na gornji deo upravljača (5) i pustite ga da nalegne.
- ▶ Postavite kabl (10) u držač za kabl (12).
- ▶ Pritisnite držač za kabl (12) na donji deo upravljača (1) i pustite ga da nalegne.

Upravljač ne mora da se ponovo demontira.

## 6.2 Rasklapanje i sklapanje upravljača

### 6.2.1 Rasklapanje upravljača

- ▶ Isključite kosačicu.
- ▶ Izvucite kvačilo produžnog kabla iz mrežnog utikača kosačice.
- ▶ Postavite kosačicu na ravnu površinu.

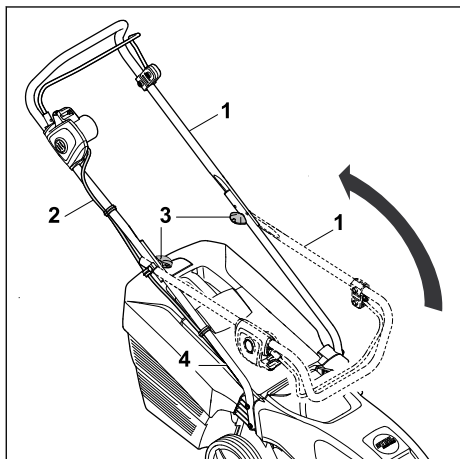

- ▶ Rasklopote gornji deo upravljača (1) i držite ga jednom rukom. Pazite da se kabl (2) ne ošteti.
  - ▶ Čvrsto pritegnite obrtne ručice (3).
- Gornji deo upravljača (1) je čvrsto povezan sa donjim delom upravljača (4).

### 6.2.2 Sklapanje upravljača

Radi uštede prostora prilikom transporta i skladištenja, možete da sklopote upravljač.

- ▶ Isključite kosačicu.
- ▶ Izvucite kvačilo produžnog kabla iz mrežnog utikača kosačice.
- ▶ Postavite kosačicu na ravnu površinu.

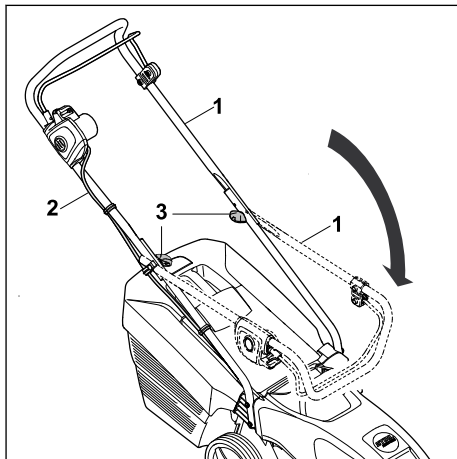

- ▶ Odvrnite obrtne ručice (3) toliko da mogu da se slobodno okreću.
- ▶ Sklopote gornji deo upravljača (1) prema napred i pazite da pritom ne oštetite kabl (2).

## 6.3 Sklapanje, postavljanje i skidanje korpe za travu

### 6.3.1 Sklapanje korpe za travu

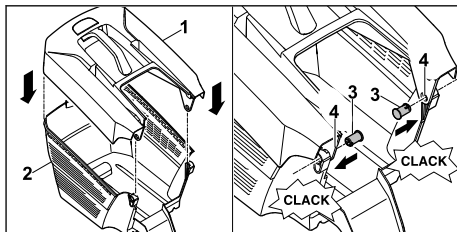

- ▶ Postavite gornji deo korpe za travu (1) na donji deo korpe za travu (2).
- ▶ Klinove (3) gurnite iznutra kroz otvore (4).
- ▶ Gornji deo korpe za travu (1) pritisnite nadole. Gornji deo korpe za travu ulazi čujno u odgovarajući položaj.

### 6.3.2 Postavljanje korpe za travu

- ▶ Isključite kosačicu.
- ▶ Izvucite kvačilo produžnog kabla iz mrežnog utikača kosačice.

- ▶ Postavite kosačicu na ravnu površinu.

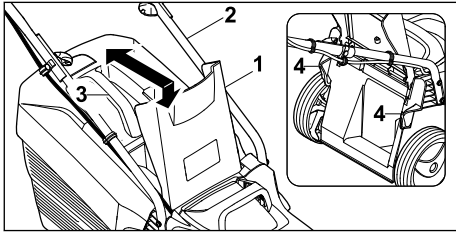

- ▶ Otvorite poklopac za pražnjenje (1) i pridržite ga.
- ▶ Korpu za travu (2) uhvatite za ručku (3) i zakačite je pomoću kuka u prihvate (4).
- ▶ Postavite poklopac za pražnjenje (1) na korpu za travu (2).

### 6.3.3 Skidanje korpe za travu

- ▶ Isključite kosačicu.
- ▶ Izvucite kvačilo produžnog kabla iz mrežnog utikača kosačice.
- ▶ Postavite kosačicu na ravnu površinu.
- ▶ Otvorite poklopac za pražnjenje i pridržite ga.
- ▶ Korpu za travu skinite povlačeći je nagore i držeći je za ručku.
- ▶ Zatvorite poklopac za pražnjenje.

## 7 Priklučivanje kosačice na električnu mrežu

### 7.1 Priklučivanje kosačice na električnu mrežu

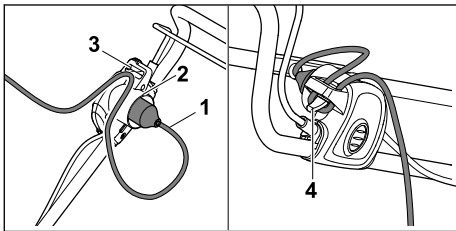

- ▶ Gurnite kvačilo produžnog kabla (1) u mrežni utikač (2) kosačice.
- ▶ Provucite petlju kabla kroz otvor (3).
- ▶ Petlju kabla pričvrstite na kuku (4). Kablovski spoj je zaštićen od izvlačenja.
- ▶ Gurnite mrežni utikač produžnog kabla u pravilno instaliranu utičnicu.

## 8 Uključivanje i isključivanje kosačice

### 8.1 Uključivanje kosačice

- ▶ Uverite se da je produžni kabl postavljen tako da bude vidljiv i da se uvek nalazi iza kosačice.
- ▶ Nemojte da prevrćete kosačicu.
- ▶ Postavite kosačicu na ravnu površinu.

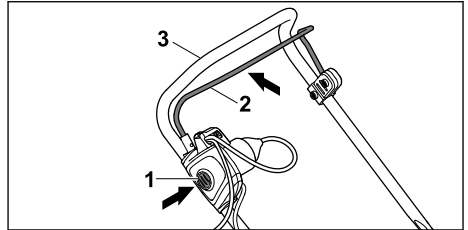

- ▶ Desnom rukom pritisnite dugme za blokadu (1) i držite ga tako.
- ▶ Skroz povucite dršku za pokretanje (2) levom rukom u smeru upravljača (3) i držite tako da palcem obuhvatate upravljač (3). Nož se okreće.
- ▶ Pustite dugme za blokadu (1).
- ▶ Upravljač i dršku za pokretanje (2) čvrsto držite desnom rukom tako da palcem obuhvatate upravljač (3).

### 8.2 Isključivanje kosačice

- ▶ Pustite dršku za pokretanje.
- ▶ Sačekajte da nož prestane da se okreće.
- ▶ Ukoliko se nož i dalje okreće: Izvucite kvačilo produžnog kabla iz mrežnog utikača kosačice i potražite pomoć ovlašćenog STIHL distributera. Kosačica je oštećena.

## 9 Provera kosačice

### 9.1 Provera komandi

#### Dugme za blokadu i drška za pokretanje

- ▶ Isključite kosačicu.
- ▶ Izvucite kvačilo produžnog kabla iz mrežnog utikača kosačice.
- ▶ Pritisnite dugme za blokadu i ponovo pustite.
- ▶ Dršku za pokretanje povucite do kraja u smeru upravljača i ponovo pustite.

- ▶ Ukoliko se dugme za blokadu ili drška za pokretanje teško pokreću ili se ne vraćaju u početni položaj: Nemojte da koristite kosačicu, već se obratite ovlašćenom STIHL distributeru. Dugme za blokadu ili drška za pokretanje su oštećeni.

### Uključivanje kosačice

- ▶ Kosačicu priključite na utičnicu pomoću produžnog kablova.
- ▶ Desnom rukom pritisnite dugme za blokadu i držite ga tako.
- ▶ Skroz povucite dršku za pokretanje levom rukom u smeru upravljača i držite tako da palcem obuhvatate upravljač. Nož se okreće.
- ▶ Ukoliko se nož ne okreće: Isključite kosačicu, izvucite kvačilo produžnog kablova iz mrežnog utikača kosačice i potražite pomoć ovlašćenog STIHL distributera. Kosačica je oštećena.
- ▶ Pustite dugme za blokadu i dršku za pokretanje. Nakon kratkog vremena, nož se više ne okreće.
- ▶ Ukoliko se nož i dalje okreće: Izvucite kvačilo produžnog kablova iz mrežnog utikača kosačice i potražite pomoć ovlašćenog STIHL distributera. Kosačica je oštećena.

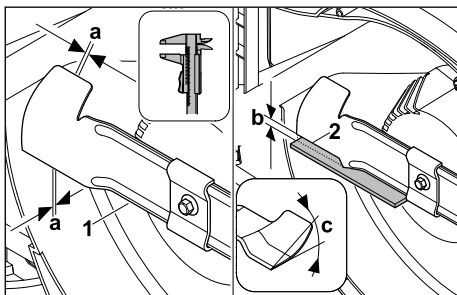

## 9.2 Provera noža

- ▶ Isključite kosačicu.
- ▶ Izvucite kvačilo produžnog kablova iz mrežnog utikača kosačice.
- ▶ Prevrnite kosačicu na bočnu stranu i odložite je,  14.1.



- ▶ Izmerite sledeće:
  - debljinu a
  - Izbrušenost pozadi b
  - ugao oštrenja c
- ▶ Debljinu noža (a) proverite na više mesta noža (1) pomoću pomičnog merila.

Ako je minimalna debljina potkoračena: Zamenite nož,  18.2.

- ▶ Postavite lenjir (2) na prednju ivicu noža i izmerite izbrušenost pozadi (b). Ako je prekoračena rezna ivica: Zamenite nož,  18.2.
- ▶ Ako nož (c) nema propisan ugao oštrenja: Naoštrite nož,  18.2.
- ▶ Ako ste u nedoumici: Obratite se ovlašćenom STIHL distributeru.

## 10 Rad sa kosačicom

### 10.1 Držanje kosačice i upravljanje njome

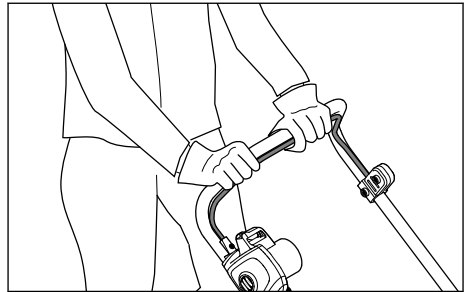

- ▶ Čvrsto držite upravljač sa obe ruke i to tako da ga palcima obuhvatite.

### 10.2 Podešavanje visine košenja

Možete da podesite 5 visina košenja:

- 25 mm = položaj 1
- 35 mm = položaj 2
- 45 mm = položaj 3
- 50 mm = položaj 4
- 60 mm = položaj 5

Položaji su navedeni na kosačici.

#### Podešavanje visine košenja

- ▶ Isključite kosačicu. Nož ne sme da se okreće.
- ▶ Postavite kosačicu na ravnu površinu.

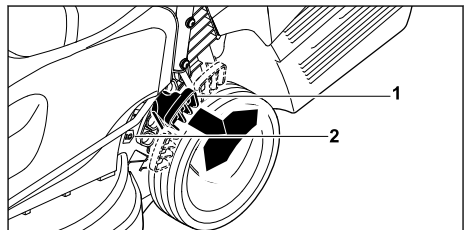

- ▶ Čvrsto držite kosačicu za ručku.



- ▶ Pritisnite polugu (1) prema spolja i zadržite je u tom položaju.
- ▶ Podizanjem i spuštanjem postavite kosačicu u željeni položaj.  
Trenutnu visinu košenja možete da očitete na pokazivaču visine košenja (2).
- ▶ Pustite polugu (1).
- ▶ Kosačica ulazi u odgovarajući položaj.

### 10.3 Košenje



- ▶ Polako gurajte kosačicu napred držeći je pod kontrolom.
- ▶ Ako se tokom košenja udari strani predmet i nož se blokira:
  - ▶ Isključite kosačicu.
  - ▶ Izvucite kvačilo produžnog kabloz iz mrežnog utikača kosačice.
  - ▶ Uverite se da su se svi pokretni delovi potpuno zaustavili.
  - ▶ Proverite kosačicu.
  - ▶ Ako su potrebne popravke: Obratite se ovlašćenom STIHL distributeru.
- ▶ Ako kosačica počne neuobičajeno jako da vibrira:
  - ▶ Isključite kosačicu.
  - ▶ Izvucite kvačilo produžnog kabloz iz mrežnog utikača kosačice.
  - ▶ Proverite kosačicu.
  - ▶ Proverite da li su sve navrtke, klinovi i zavrtnji zategnuti.
  - ▶ Ako su potrebne popravke: Obratite se ovlašćenom STIHL distributeru.

### 10.4 Pražnjenje korpe za travu

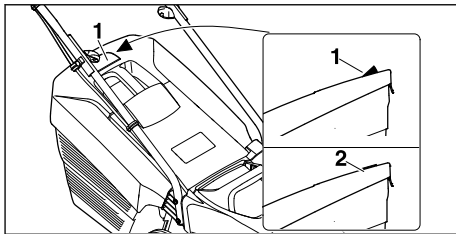

Nož stvara vazdušno strujanje koje podiže pokazivač napunjenosti (1). Ako je korpa za travu napunjena, vazdušno strujanje se zaustavlja. Ako je vazdušno strujanje suviše slabo, pokazivač napunjenosti (2) se vraća u stanje mirovanja. Ovo ukazuje na to da je potrebno isprazniti korpu za travu.

Neograničeno funkcionisanje pokazivača napunjenosti moguće je samo uz optimalno vazdušno strujanje. Spoljni uticaji, kao što su mokra, gusta ili visoka trava, niski nivoi košenja, prljavština ili slično, mogu da naruše vazdušno strujanje i funkcionisanje pokazivača napunjenosti.

- ▶ Ako se pokazivač napunjenosti vrati u stanje mirovanja: Ispraznite korpu za travu.
- ▶ Isključite kosačicu.
- ▶ Izvucite kvačilo produžnog kabloz iz mrežnog utikača kosačice.
- ▶ Skinite korpu za travu.

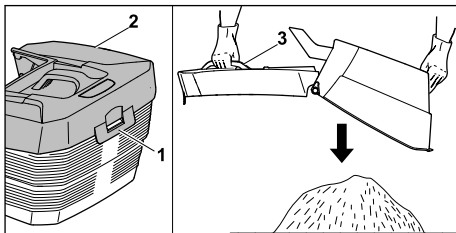

- ▶ Otvorite zatvarač (1).
- ▶ Otvorite gornji deo korpe za travu (2) pomoću ručke (3) i pridržite ga.
- ▶ Drugom rukom čvrsto držite transportnu ručku.
- ▶ Ispraznite korpu za travu.
- ▶ Sklopite korpu za travu.
- ▶ Postavite korpu za travu.

## 11 Posle rada

### 11.1 Nakon rada

- ▶ Isključite kosačicu.
- ▶ Izvucite kvačilo produžnog kabloz iz mrežnog utikača kosačice.
- ▶ Postavite kosačicu na ravnu površinu.

- ▶ Ako je kosačica vlažna: Ostavite kosačicu da se osuši.
- ▶ Očistite kosačicu.

## 12 Transportovanje

### 12.1 Transport kosačice

- ▶ Ako se kosačica prenosi do površine za košenje i nazad:
  - ▶ Isključite kosačicu.
    - ▶ Nož ne sme da se okreće.
  - ▶ Izvucite kvačilo produžnog kablja iz mrežnog utikača kosačice.
- ▶ Ako kosačica pri transportu mora da pređe preko neke druge površine umesto preko trave:
  - ▶ Isključite kosačicu.
    - ▶ Nož ne sme da se okreće.
  - ▶ Izvucite kvačilo produžnog kablja iz mrežnog utikača kosačice.

#### Guranje kosačice

- ▶ Polako gurajte kosačicu napred držeći je pod kontrolom.

#### Nošenje kosačice

- ▶ Nosite zaštitne rukavice.

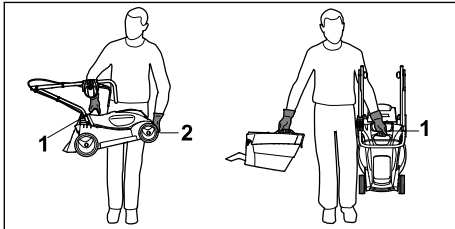

- ▶ Ukoliko nosite samo kosačicu:
  - ▶ Sklopite upravljač.
  - ▶ Kosačicu držite jednom rukom za transportnu ručku (1), dok drugom rukom čvrsto držite kućište (2).
  - ▶ Podignite i nosite kosačicu.
- ▶ Ukoliko istovremeno nosite kosačicu i korpu za travu:
  - ▶ Kosačicu nosite držeći jednom rukom za transportnu ručku (1).
  - ▶ Kosačicu podižite i nosite uvek bočno od tela.

#### Transport kosačice vozilom

- ▶ Osigurajte kosačicu u uspravnom položaju tako da ne može da se prevrne i pomera.

## 13 Čuvanje

### 13.1 Čuvanje kosačice

- ▶ Isključite kosačicu.

- ▶ Izvucite kvačilo produžnog kablja iz mrežnog utikača kosačice.
- ▶ Ostavite kosačicu da se ohladi.
- ▶ Ispraznite korpu za travu.
- ▶ Postavite kosačicu na ravnu površinu.
- ▶ Postavite ga u transportni položaj.
- ▶ Čuvajte kosačicu tako da budu ispunjeni sledeći uslovi:
  - Kosačica je van domašaja dece.
  - Kosačica je čista i suva.

## 14 Čišćenje

### 14.1 Postavljanje kosačice u položaj za čišćenje

- ▶ Isključite kosačicu.
  - ▶ Nož ne sme da se okreće.
- ▶ Izvucite kvačilo produžnog kablja iz mrežnog utikača kosačice.
- ▶ Postavite kosačicu na ravnu površinu.
- ▶ Skinite korpu za travu.

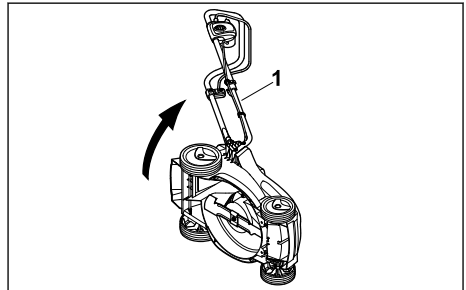

- ▶ Čvrsto uhvatite kosačicu za upravljač (1), prevrnite je na bočnu stranu i odložite je.

### 14.2 Čišćenje kosačice

- ▶ Isključite kosačicu.
  - ▶ Nož ne sme da se okreće.
- ▶ Izvucite kvačilo produžnog kablja iz mrežnog utikača kosačice.
- ▶ Ostavite kosačicu da se ohladi.
- ▶ Obrišite kosačicu vlažnom krpom.
- ▶ Kanal za izbacivanje trave čistite samo mekom četkom ili vlažnom krpom.
- ▶ Četkicom ili mekom četkom očistite električne kontakte na kosačici.

Prostor oko noža i nož očistite drvenim štapićem, mekom četkom ili vlažnom krpom.

#### UPUTSTVO

- Čišćenje uređajem za pranje pod visokim pritiskom ili mlazom vode može oštetiti uređaj.
  - ▶ Nemojte čistiti uređaj uređajem za pranje pod visokim pritiskom ili mlazom vode.

## 15 Održavanje

### 15.1 Interval održavanja

Interval održavanja zavisi od uslova u okruženju i uslova rada. STIHL preporučuje sledeći interval održavanja:

#### Godišnje

- ▶ Održavanje kosačice prepustite ovlašćenom STIHL distributeru.

### 15.2 Demontaža i montaža noža

#### 15.2.1 Demontaža noža

- ▶ Isključite kosačicu.
- ▶ Izvucite kvačilo produžnog kabla iz mrežnog utikača kosačice.
- ▶ Prevrnite kosačicu na bočnu stranu i odložite je.

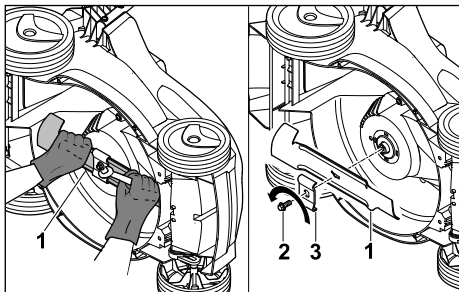

- ▶ Držite nož (1) jednom rukom.
- ▶ Odvrnite zavrtnj (2) u smeru strelice i skinite ga zajedno sa zahvatnikom (3).
- ▶ Skinite nož (1).
- ▶ Odložite zavrtnj (2) i zahvatnik (3).
- ▶ Za ugradnju noža (1) koristite novi zavrtnj i novi zahvatnik.

#### 15.2.2 Montaža noža

- ▶ Isključite kosačicu.
- ▶ Izvucite kvačilo produžnog kabla iz mrežnog utikača kosačice.
- ▶ Prevrnite kosačicu na bočnu stranu i odložite je.

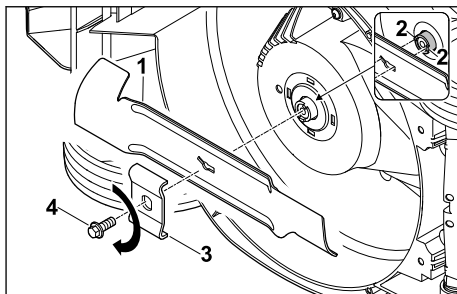

- ▶ Očistite dodirnu površinu noža i čauru noža.
- ▶ Nož (1) postavite na čauru noža tako da uzdignute ivice budu okrenute naviše.
- ▶ Vodeće čivije (2) na čauri noža pozicionirajte u otvore na nožu.
- ▶ Držite nož (1) jednom rukom i postavite novi zahvatnik (3).
- ▶ Na navoje novog zavrtnja (4) nanesite sredstvo za osiguranje zavrtnja Loctite 243.
- ▶ Zavrtnite zavrtnj (4) i pritegnite sa 15 - 20 Nm.

### 15.3 Oštrenje i balansiranje noža

Potrebno je mnogo vežbe za pravilno oštrenje i centriranje noža.

STIHL preporučuje da oštrenje i centriranje noža prepustite ovlašćenom STIHL distributeru.

Aktuelne adrese ovlašćenih distributera možete da pronađete u odgovarajućem STIHL predstavništvu za određenu zemlju na veb-lokaciji [www.stihl.com](http://www.stihl.com).



#### UPOZORENJE

- Ivice sečiva noža su oštre. Korisnik može da se poseče.
  - ▶ Nosite zaštitne rukavice.
- ▶ Isključite kosačicu.
- ▶ Izvucite kvačilo produžnog kabla iz mrežnog utikača kosačice.
- ▶ Postavite kosačicu u odgovarajući položaj.
- ▶ Demontirajte nož.
- ▶ Naoštrite nož. Vodite pritom računa o uglu oštrenja i hladite nož, 18.2.
- ▶ Nož ne sme da poplavi tokom oštrenja.
- ▶ Montirajte nož.
- ▶ Ako ste u nedoumici: Obratite se ovlašćenom STIHL distributeru.

## 16 Popravljanje















### 16.1 Popravka kosačice





Korisnik ne može sam da popravlja kosačicu i nož.

- ▶ Ukoliko su kosačica ili nož oštećeni: Nemojte koristiti kosačicu ili nož, nego potražite pomoć ovlašćenog STIHL distributera.
- ▶ Ukoliko su natpisi nečitljivi ili oštećeni: Neka ovlašćeni STIHL distributer zameni natpise.

## 17 Otklanjanje smetnji

### 17.1 Otklanjanje smetnji u kosačici

Smetnja	Uzrok	Rešenje
Kosačica se ne pokreće nakon uključivanja.	Utikač ili kvačilo produžnog kabla nisu umetnuti.	▶ Umetnite utikač ili kvačilo produžnog kabla,  7.
	Uključila se zaštitna sklopka voda (osigurač) ili FI zaštitna sklopka. Strujno kolo je preopterećeno ili neispravno.	▶ Potražite i otklonite uzroke aktiviranja. Ubacite zaštitnu sklopku voda (osigurač) ili FI zaštitnu sklopku. ▶ Isključite sve ostale potrošače struje koji su priključeni na isto strujno kolo.
	Utičnica je premalo osigurana.	▶ Gurnite utikač produžnog kabla u pravilno zaštićenu utičnicu,  18.
	Produžni kabl ima neodgovarajući poprečni presek.	▶ Koristite produžni kabl sa dovoljnim poprečnim presekom,  18.
	Produžni kabl je predugačak.	▶ Koristite produžni kabl sa odgovarajućom dužinom,  18.
	Motor je pregrejan.	▶ Očistite kosačicu,  14. ▶ Ostavite kosačicu da se ohladi.
	Otpor na nožu je prevelik.	▶ Podesite veću visinu košenja,  10.2. ▶ Uključite kosačicu na nižoj travi.
	Područje oko noža je zapušeno.	▶ Očistite kosačicu,  14.
Kosačica se isključuje u toku rada.	Varijante za različite zemlje VB: Osigurač u utikaču je neispravan.	▶ zamenite osigurač u utikaču.
	Utikač ili kvačilo produžnog kabla nisu više umetnuti.	▶ Umetnite utikač ili kvačilo produžnog kabla,  7.
	Uključila se zaštitna sklopka voda (osigurač) ili FI zaštitna sklopka. Strujno kolo je preopterećeno ili neispravno.	▶ Potražite i otklonite uzroke aktiviranja. Ubacite zaštitnu sklopku voda (osigurač) ili FI zaštitnu sklopku. ▶ Isključite sve ostale potrošače struje koji su priključeni na isto strujno kolo.
	Utičnica je premalo osigurana.	▶ Gurnite utikač produžnog kabla u pravilno zaštićenu utičnicu,  18.
	Uključila se zaštita od preopterećenja.	▶ Ostavite kosačicu da se ohladi. Vreme hlađenja do 10 minuta. ▶ Očistite kosačicu,  14. ▶ Vodite kosačicu sporije. ▶ Podesite veću visinu košenja,  10.2 ▶ Kosite nižu travu. ▶ Naoštrite nož,  15.3. ▶ Koristite produžni kabl sa odgovarajućom dužinom,  18. ▶ Koristite produžni kabl sa dovoljnim poprečnim presekom,  18
	Nož je blokiran.	▶ Očistite kosačicu,  14.

Smetnja	Uzrok	Rešenje
Kosačica snažno vibrira u toku rada.	Zavrtnaj na nožu je labav.	▶ Pritegnite zavrtnaj,  15.2.2.
	Nož nije pravilno izbalansiran.	▶ Naoštrite i izbalansirajte nož,  15.3.
Trava nije precizno pokošena ili je travnjak žut.	Nož je tup ili istrošen.	▶ Naoštrite i izbalansirajte nož,  15.3.
	Otpor na nožu je prevelik.	▶ Podesite veću visinu košenja,  10.2. ▶ Kosite nižu travu.

## 18 Tehnički podaci

### 18.1 Kosačice STIHL RME 235.0

- Mrežni napon: pogledajte pločicu sa podacima o uređaju
- Frekvencija: pogledajte pločicu sa podacima o uređaju
- ulazna snaga: 1200 W
- Težina (m) sa korpom za travu: 13 kg
- Varijante za različite zemlje VB:  
Težina (m) sa kablom za povezivanje i korpom za travu: 14 kg
- Maksimalni kapacitet korpe za travu: 30 l
- Radna širina: 33 cm
- Broj obrtaja (n): 3200 /min
- Električna zaštitna klasa: II
- Vrsta električne zaštite: IPX4

### 18.2 Nož

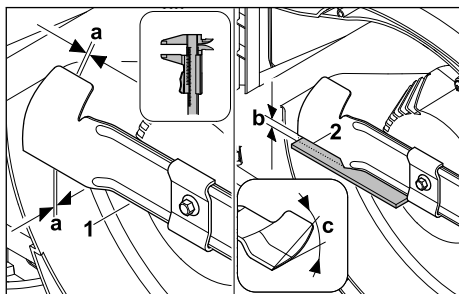

- Minimalna debljina a: 1,6 mm
- Maksimalna izbrušenost pozadi b: 5 mm
- Ugao oštrenja c: 30°

### 18.3 Produžni kablovi

Kada se koristi produžni kabl, morate imati zaštitni provodnik i njegove žile moraju, u zavisnosti od napona i dužine produžnog kabla, da imaju sledeće minimalne poprečne preseke:

**Ako je nazivni napon na nazivnoj pločici 220 V do 240 V:**

- Dužina kabla do 20 m: AWG 15 / 1,5 mm<sup>2</sup>

- Dužina kabla 20 m do 50 m: AWG 13 / 2,5 mm<sup>2</sup>

**Ako je nazivni napon na nazivnoj pločici 100 V do 127 V:**

- Dužina kabla do 10 m: AWG 14 / 2,0 mm<sup>2</sup>
- Dužina kabla 10 m do 30 m: AWG 12 / 3,5 mm<sup>2</sup>

### 18.4 Vrednosti zvuka i vrednosti vibracija

- Vrednost nivoa zvučnog pritiska iznosi 2 dB(A).
- K-vrednost nivoa zvučne snage iznosi 0,8 dB(A).
- K-vrednost vibracija iznosi 0,70 m/s<sup>2</sup>.
- Nivo zvučnog pritiska L<sub>pA</sub> izmeren prema EN IEC 62841-4-3: 80 dB(A)
- Garantovani nivo zvučne snage L<sub>WA</sub>d izmeren prema 2000/14/EC / S.I. 2001/1701: 93 dB(A)
- Vrednost vibracija a<sub>hv</sub> izmerena prema EN IEC 62841-4-3, upravljač: 1,40 m/s<sup>2</sup>

Navedene vrednosti vibracija izmerene su u skladu sa standardizovanim postupkom ispitivanja i mogu se koristiti za poređenje električnih uređaja. Stvarne vrednosti vibracija mogu da odstupaju od navedenih vrednosti, u zavisnosti od načina primene. Navedene vrednosti vibracija mogu da se upotrebe za početnu procenu opterećenja vibracijama. Stvarno opterećenje vibracijama mora da se proceni. Pritom se mogu uzeti u obzir periodi kada je električni uređaj isključen, kao i oni kada je uključen, ali radi bez opterećenja.

Informacije o ispunjavanju smernice za poslodavce u vezi sa vibracijama 2002/44/EC i S.I. 2005/1093 navedene su na [www.stihl.com/vib](http://www.stihl.com/vib).

### 18.5 REACH

REACH je oznaka za propis EU u vezi sa registracijom, procenom i dozvolom za upotrebu hemikalija.

Više informacija u vezi sa ispunjavanjem propisa REACH na [www.stihl.com/reach](http://www.stihl.com/reach).

## 19 Rezervni delovi i pribor

### 19.1 Rezervni delovi i pribor

**STIHL** Ovi simboli označavaju originalne rezervne delove STIHL i originalni pribor STIHL.

STIHL preporučuje upotrebu originalnih rezervnih delova STIHL i originalnog pribora STIHL.

I pored stalnog nadzora tržišta, STIHL ne može da proceni rezervne delove i pribor drugih proizvođača u smislu pouzdanosti, sigurnosti i pogodnosti, tako da STIHL ne može jamčiti ni za njihovo korišćenje.

Originalni rezervni delovi STIHL i originalni pribor STIHL dostupni su kod specijalizovanog prodavca STIHL.

### 19.2 Važni rezervni delovi

- Nož: 6311 702 0100
- Zavrtanj za nož: 9018 321 1800
- Zahvatnik: 6311 702 0600

## 20 Zbrinjavanje

### 20.1 Odlaganje kosačice na otpad

Informacije o odlaganju dostupne su kod lokalne administracije ili kod ovlašćenog distributera kompanije STIHL.

Nepravilno odlaganje može ugroziti zdravlje i zagađiti životnu sredinu.

- ▶ Odnosite STIHL proizvode, uključujući ambalažu, na odgovarajuće sabirno mesto za reciklažu u skladu sa lokalnim propisima.
- ▶ Ne odlažite proizvod sa kućnim otpadom.

## 21 EU izjava o usaglašenosti

### 21.1 Kosačice STIHL RME 235.0

STIHL Tirol GmbH  
Hans Peter Stihl-Straße 5  
6336 Langkampfen

Austrija

izjavljuje pod isključivom odgovornošću da je proizvod

- model: električna kosačica
- fabrička marka: STIHL
- tip: RME 235.0
- širina noža: 33 cm
- serijski broj: 6311

u skladu sa relevantnim odredbama direktiva 2000/14/EC, 2006/42/EC, 2014/30/EU i 2011/65/EU, kao i da je dizajniran i proizveden u skladu sa verzijama sledećih standarda koji važe na datum proizvodnje: EN 62841-1, EN ISO 12100 sa referencom na EN IEC 62841-4-3, EN 55014-1 i EN 55014-2.

Institucija koja je obavila kontrolu:  
TÜV Rheinland LGA Products GmbH  
Tillystraße 2  
90431 Nürnberg, DE

Utvrđivanje izmerenog i garantovanog nivoa zvučne snage izvršeno je prema direktivi 2000/14/EC, aneks VIII.

- Izmereni nivo zvučne snage: 92,1 dB(A)
- Garantovani nivo zvučne snage: 93 dB(A)

Tehnička dokumentacija se čuva u kompaniji STIHL Tirol GmbH.

Godina proizvodnje i broj mašine navedeni su na kosačici.

Langkampfen, 14.04.2023

STIHL Tirol GmbH

Ovlašćeni predstavnik



Matthias Fleischer, Šef razvoja proizvoda

Ovlašćeni predstavnik



Sven Zimmermann, Šef sektora za kvalitet

## 22 UKCA Izjava proizvođača o usaglašenosti

### 22.1 Kosačice STIHL RME 235.0

STIHL Tirol GmbH  
Hans Peter Stihl-Straße 5  
6336 Langkampfen

Austrija

izjavljuje pod isključivom odgovornošću da je proizvod

- model: električna kosačica
- fabrička marka: STIHL
- tip: RME 235.0
- širina noža: 33 cm
- serijski broj: 6311



u skladu sa relevantnim odredbama UK uredbi Noise Emission in the Environment by Equipment for use Outdoors Regulations 2001, Supply of Machinery (Safety) Regulations 2008, Electromagnetic Compatibility Regulations 2016 i The Restriction of the Use of Certain Hazardous Substances in Electronic Equipment Regulations 2012, kao i da je dizajniran i proizveden u skladu sa verzijama sledećih standarda, koji važe na datum proizvodnje: EN 62841-1, EN ISO 12100 sa referencom na EN IEC 62841-4-3, EN 55014-1 i EN 55014-2.

Institucija koja je obavila kontrolu:

TUV Rheinland UK LTD  
1011 Stratford Road  
Solihull, B90 4BN

Utvrđivanje izmerenog i garantovanog nivoa zvučne snage izvršeno je prema UK uredbi Noise Emission in the Environment by Equipment for use Outdoors Regulations 2001, Schedule 11.

- Izmereni nivo zvučne snage: 92,1 dB(A)
- Garantovani nivo zvučne snage: 93 dB(A)

Tehnička dokumentacija se čuva u kompaniji STIHL Tirol GmbH.

Godina proizvodnje i broj mašine navedeni su na kosačici.

Langkampfen, 14.04.2023

STIHL Tirol GmbH

Ovlašćeni predstavnik



Matthias Fleischer, Šef razvoja proizvoda

Ovlašćeni predstavnik



Sven Zimmermann, Šef sektora za kvalitet

## 23 Opšte i bezbednosne napomene za specifične proizvode

### 23.1 Uvod

Ovo poglavlje sadrži opšte i specifične bezbednosne napomene koje su propisane i unapred formulisane u standardu za proizvod.

Sa izuzetkom tačke c), bezbednosne napomene date u odeljku „Bezbednost pri radu sa električnom energijom“ za sprečavanje strujnog udara ne važe za STIHL proizvode sa akumulatorom.



#### UPOZORENJE

- **Pročitajte sva bezbednosna uputstva, napomene, tehničke podatke i pogledajte sve slike koje ste dobili uz ovu kosačicu.** Nepoštovanje uputstava navedenih u nastavku može da proizrokuje strujni udar, požar i/ili ozbiljne povrede. **Sačuvajte sve bezbednosne napomene i uputstva za buduće.**

### 23.2 Bezbednost na radnom mestu

- a) **Održavajte radnu oblast čistom i dobro osvetljenom.** Nered ili neosvetljene radne oblasti mogu dovesti do nezgoda.
- b) **Nemojte koristiti kosačicu u potencijalno eksplozivnom okruženju koje sadrži zapaljive tečnosti, gasove ili prašinu.** Kosačica proizvodi varnice koje mogu da zapale prašinu ili isparenja.
- c) **Držite decu i druge osobe podalje dok koristite kosačicu.** U slučaju skretanja pažnje možete da izgubite kontrolu nad kosačicom.

### 23.3 Bezbednost pri radu sa električnom energijom

- a) **Priključni utikač kosačice mora da odgovara utičnici.** Utikač ne sme ni na koji način da se modifikuje. Nemojte koristiti adapterske utikače sa uzemljenim kosačicama. Nemodifikovani utikači i odgovarajuće utičnice smanjuju rizik od strujnog udara.
- b) **Izbegavajte kontakt tela sa uzemljenim površinama kao što su cevi, grejni elementi, šporeti i frižideri.** Postoji povećan rizik od strujnog udara ako je vaše telo uzemljeno.
- c) **Ne upravljajte kosilicom po kiši ili vlazi.** To može povećati rizik od električnog udara.
- d) **Nemojte nenamenski koristiti priključni kabl.** Nikada ne koristite priključni kabl za nošenje, povlačenje ili izvlačenje utikača kosačice. **Držite priključni kabl dalje od toplote, ulja, oštih ivica ili pokretnih delova.** Oštećeni ili zamršeni priključni kablovi povećavaju rizik od strujnog udara.
- e) **Ako koristite kosačicu na otvorenom, koristite samo produžne kablove koji su takođe pogodni za korišćenje na otvorenom.** Korišćenje produžnog kabla pogodnog za upo-

trebu na otvorenom smanjuje rizik od strujnog udara.

- f) **Ako je rad kosačice u vlažnom okruženju neizbežan, koristite zaštitnu sklopku diferencijalne struje.** Korišćenje zaštitne sklopke diferencijalne struje smanjuje rizik od strujnog udara.

## 23.4 Bezbednost osoba

- a) **Budite pažljivi, obratite pažnju na ono što radite, i razumno rukujte kosačicom. Nemojte koristiti kosačicu kada ste umorni ili pod uticajem droga, alkohola ili lekova.** Trenutak nepažnje pri upotrebi kosačice može dovesti do ozbiljnih povreda.
- b) **Nosite ličnu zaštitnu opremu i uvek nosite zaštitne naočare.** U zavisnosti od vrste i upotrebe kosačice, nošenje lične zaštitne opreme, kao što su maska za zaštitu od prašine, zaštitna obuća koja nije klizava, sigurnosna kaciga ili zaštita sluha, smanjuje rizik od povreda.
- c) **Izbegavajte nenamerno pokretanje. Uverite se da je kosačica isključena pre povezivanja na napajanje i/ili akumulator, podizanja ili nošenja.** Nošenje kosačice sa prstom na prekidaču ili povezivanje kosačice na napajanje dok je uključena može dovesti do nezgoda.
- d) **Uklonite alate za podešavanje ili ključeve pre upotrebe kosačice.** Alat ili ključ zaglavljani u rotirajući deo kosačice mogu izazvati povrede.
- e) **Izbegavajte neobičajeni položaj tela. Uverite se da imate čvrst oslonac i držite ravnotežu u svakom trenutku.** Ovo vam omogućava bolju kontrolu nad kosačicom u neočekivanim situacijama.
- f) **Nosite odgovarajuću odeću. Nemojte nositi široku odeću ili nakit. Držite kosu i odeću dalje od pokretnih delova.** Široka odeća, nakit ili duga kosa mogu da se zaglave u pokretnim delovima.
- g) **Ako je moguće montirati uređaje za usisavanje i prikupljanje prašine, potrebno je da ih pravilno povežete i koristite.** Upotreba uređaja za usisavanje prašine može da smanji opasnost od prašine.
- h) **Nemojte se oslanjati na lažni osećaj bezbednosti i nemojte zanemarivati bezbednosna pravila za kosačicu čak i ako ste upoznati sa radom kosačice nakon višestruke upotrebe.** Nepažljivo postupanje može dovesti do ozbiljnih povreda u delimičnoj sekunde.

## 23.5 Korišćenje i održavanje kosačice

- a) **Ne preopterećujte kosačicu. Koristite kosačicu dizajniranu za posao koji obavljate.** Uz odgovarajuću kosačicu, možete raditi bolje i bezbednije u navedenom opsegu snage.
- b) **Ne koristite kosačicu sa neispravnim prekidačem.** Kosačica koja ne može da se uključi ili isključi je opasna i treba je popraviti.
- c) **Isključite utikač iz utičnice i/ili uklonite uklonjivi akumulator pre nego što izvršite bilo kakva podešavanja, promenite delove ili odložite kosačicu.** Ove mere predostrožnosti sprečavaju slučajno pokretanje kosačice.
- d) **Čuvajte kosačicu van domašaja dece kada se ne koristi. Nemojte dozvoliti da koriste kosačice osobe koje nisu upoznate sa radom kosačice ili koje nisu pročitale ova uputstva.** Kosačice su opasne kada ih koriste neiskusne osobe.
- e) **Temeljno održavajte kosačicu i alat. Proverite da li pokretni delovi rade ispravno i da nisu zaglavljani, da li su delovi polomljeni ili oštećeni na način da je funkcija kosačice oštećena. Popravite oštećene delove pre upotrebe kosačice.** Loše održavanje kosačica izaziva mnoge nesreće.
- f) **Održavajte rezni alat ostrim i čistim.** Pravilno održani rezni alat sa ostrim reznim ivicama se manje zaglavljuje i lakše ga je kontrolisati.
- g) **Koristite kosačicu, alat, pribor itd. u skladu sa ovim uputstvima. Uzmite u obzir uslove rada i posao koji treba obaviti.** Korišćenje kosačica u svrhe za koje nisu namenjene može dovesti do opasnih situacija.
- h) **Održavajte ručke i površine za hvatanje suvim, čistim i bez ulja i masti.** Klizave ručke i površine za hvatanje ne dozvoljavaju bezbedan rad i kontrolu nad kosačicom u nepredvidljivim situacijama.

## 23.6 Servis

- a) **Popravku kosačice prepustite samo kvalifikovanom stručnom osoblju sa originalnim rezervnim delovima.** Na taj način se obezbeđuje održavanje bezbednosti kosačice.

## 23.7 Bezbednosne napomene za kosačice sa električnim pogonom

- a) **Nemojte da koristite kosačicu po lošim vremenskim uslovima, posebno tokom grmljave.**

- vine.** Na taj način se smanjuje opasnost od udara groma.
- b) **Temeljno pregledajte da li se u radnoj oblasti nalaze divlje životinje.** Divlje životinje se mogu povrediti na kosačici koja radi.
- c) **Temeljno pregledajte radnu oblast i uklonite sve kamenje, štapove, žice, kosti i druge strane predmete.** Izbačeni delovi mogu izazvati povrede.
- d) **Pre upotrebe kosačice, uvek proverite da nož za košenje i mehanizam za košnje nisu istrošeni ili oštećeni.** Istrošeni ili oštećeni delovi povećavaju rizik od povreda.
- e) **Pre upotrebe proverite glavni kabl i sve produžne kablove u pogledu postojanja znakova oštećenja ili starenja. Nemojte koristiti kosačicu ako je vod oštećen ili istrošen. Ako je kabl za napajanje oštećen ili istrošen tokom rada, isključite kosačicu i ne dodirujte kabl pre nego što ste izvukli mrežni utikač.** Oštećeni kabl za napajanje ili produžni kabl mogu da izazovu električni udar, požar i/ili ozbiljne povrede.
- f) **Redovno proveravajte da li je uređaj za prihvatanje trave istrošen ili oštećen.** Istrošeni ili oštećeni uređaj za prihvatanje trave povećava rizik od povreda.
- g) **Ostavite zaštitne poklopce na njihovom mestu. Zaštitni poklopci moraju biti funkcionalni i pravilno pričvršćeni.** Labav, oštećen ili neispravan zaštitni poklopac može dovesti do povreda.
- h) **Očistite otvore za ulaz vazduha od naslaga.** Blokiranje ulazi vazduha i naslage mogu izazvati pregrevanje ili opasnost od požara.
- i) **Uvek nosite zaštitnu obuću koja nije klizava kada rukujete kosačicom. Nikada ne radite bosu ili u otvorenim sandalama.** Na taj način se smanjuje opasnost od povrede stopala usled kontakta sa rotirajućim nožem za košenje.
- j) **Uvek nosite duge pantalone kada koristite kosačicu.** Izložena koža povećava verovatnoću povrede od izbačenih delova.
- k) **Ne koristite kosačicu na mokroj travi. Pri tome hodajte, nikada nemojte trčati.** Na taj način se smanjuje opasnost od klizanja i pada, što može dovesti do povreda.
- l) **Ne koristite kosačicu na preterano strmim padinama.** Na taj način se smanjuje rizik od gubitka kontrole, klizanja i pada, što može dovesti do povreda.
- m) **Uverite se da imate čvrst oslonac kada radite na padinama; uvek radite poprečno u odnosu na padinu, nikako nagore ili nadole, i budite izuzetno oprezni kada menjate smer rada.** Na taj način se smanjuje rizik od gubitka kontrole, klizanja i pada, što može dovesti do povreda.
- n) **Budite posebno oprezni kada kosite unazad ili vučete kosačicu prema sebi. Uvek obratite pažnju na okolinu.** Na taj način se smanjuje opasnost od spoticanja tokom rada.
- o) **Držite mrežni vod dalje od noževa za košenje.** Oštećeni mrežni vod može da izazove električni udar, požar i/ili ozbiljne povrede.
- p) **Isključite kosilicu i izvucite mrežni utikač ako je mrežni vod zakačen ili oštećen.** Zamršeni ili oštećeni kablovi povećavaju rizik od strujnog udara.
- q) **Ne dodirujte noževe ili druge opasne delove koji su još uvek u pokretu.** Na taj način se smanjuje rizik od povreda izazvanih pokretnim delovima.
- r) **Uverite se da su svi prekidači isključeni i da je mrežni utikač izvučen pre uklanjanja zaglavljenog materijala ili čišćenja kosačice.** Neočekivani rad kosačice može izazvati ozbiljne povrede.

## Vsebina

1	Uvod.....	504
2	Informacije o teh navodilih za uporabo...	504
3	Pregled.....	504
4	Varnostni napotki.....	505
5	Priprava kosilnice na uporabo.....	509
6	Sestavljanje kosilnice.....	510
7	Priklop kosilnice na električno omrežje...	512
8	Vklop in izklop kosilnice.....	512
9	Preverjanje kosilnice.....	512
10	Delo s kosilnico.....	513
11	Po delu.....	514
12	Transport.....	514
13	Shranjevanje.....	515
14	Čiščenje.....	515
15	Vzdrževanje.....	515
16	Popravila.....	516
17	Odpravljanje motenj.....	516
18	Tehnični podatki.....	517
19	Nadomestni deli in dodatni pribor.....	518
20	Odstranjanje.....	518
21	Izjava EU o skladnosti.....	518
22	Izjava UKCA o skladnosti.....	519

## 23 Splošna in za izdelek specifična varnostna navodila.....519

### 1 Uvod

Spoštovani kupec,

veseli nas, da ste se odločili za STIHL. Naše izdelke vrhunske kakovosti razvijamo in izdelujemo v skladu s potrebami naših strank. Tako so naši izdelki tudi pri izjemnih obremenitvah zelo zanesljivi.

STIHL je hkrati sinonim za vrhunski servis. Naši pooblaščenji prodajalci nudijo strokovno svetovanje in uvajanje ter obsežno tehnično podporo.

STIHL izrecno priznava trajnostno in odgovorno ravnanje z naravo. Ta navodila za uporabo naj vas podpirajo pri varni in okolju prijazni uporabi vašega izdelka STIHL z dolgo življenjsko dobo.

Zahvaljujemo se vam za zaupanje in vam želimo veliko veselja z vašim izdelkom STIHL.



Dr. Nikolas Stihl

**POMEMBNO! PREBERITE PRED UPORABO IN SHRANITE.**

### 2 Informacije o teh navodilih za uporabo

#### 2.1 Veljavni dokumenti

Ta navodila za uporabo so prevod proizvajalčevih originalnih navodil za uporabo v smislu Direktive ES št. 2006/42/EC.

Veljajo lokalni varnostni predpisi.

#### 2.2 Označevanje opozoril v besedilu



##### NEVARNOST

- Opozorilo opozarja na nevarnosti, ki povzročijo hude telesne poškodbe ali smrt.
  - ▶ Z navedenimi ukrepi je mogoče preprečiti hude telesne poškodbe ali smrt.



##### OPOZORILO

- Opozorilo opozarja na nevarnosti, ki lahko povzročijo hude telesne poškodbe ali smrt.
  - ▶ Z navedenimi ukrepi je mogoče preprečiti hude telesne poškodbe ali smrt.

### OBVESTILO

- Opozorilo opozarja na nevarnosti, ki lahko povzročijo materialno škodo.
  - ▶ Z navedenimi ukrepi je mogoče preprečiti materialno škodo.

### 2.3 Simboli v besedilu



Ta simbol opozarja na poglavje v teh navodilih za uporabo.

### 3 Pregled

#### 3.1 Kosilnica

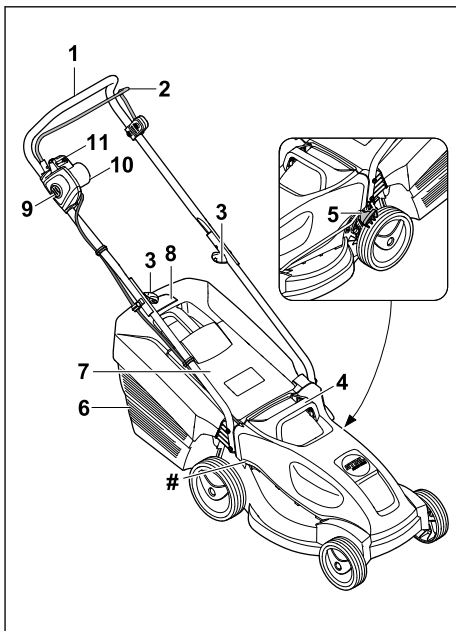

- 1 **Krmilo**  
Krmilo se uporablja za držanje, vodenje in prevažanje kosilnice.
- 2 **Prestavni ročaj**  
Prestavni ročaj skupaj z zapornim gumbom vklopi in izklopi nož.
- 3 **Vrtljiva ročaja**  
Vrtljiva ročaja pritrjujeta zgornji del krmila na spodnji del krmila in sta namenjena preklapljanju krmila.
- 4 **Ročaj za transport**  
Ročaj za transport je namenjen prevažanju kosilnice.

**5 Ročica**

Ročica je namenjena nastavljanju višine košnje.

**6 Košara za travo**

Košara za travo prestreže pokošeno travo.

**7 Izmetalna loputa**

Izmetalna loputa zapira izmetalni kanal.

**8 Prikaz napolnjenosti**

Prikaz napolnjenosti prikazuje napolnjenost košare za travo.

**9 Zaporni gumb**

Zaporni gumb skupaj s prestavnim ročajem vklopi in izklopi nož.

**10 Omrežni vtič**

Omrežni vtič povezuje kosilnico s podaljškom.

**11 Odprtina**

Odprtina je za zaščito proti izvleku kabla.

**# Tipka tablica s številko stroja****3.2 Simboli**

Simboli, ki so lahko na kosilnici, pomenijo naslednje:

 **L<sub>WA</sub>** Zagotovljena je raven zvočne moči v skladu z Direktivo 2000/14/EC v dB(A), da se emisije hrupa izdelkov lahko primerjajo.

 Izdelka ne odlagajte med gospodinjske odpadke.

 Električno orodje, razred zaščite II

 Izmenični tok

**IPX4** Oznaka IP

 Vklopite nož.

**4 Varnostni napotki****4.1 Opozorilni simboli****▲ OPOZORILO**

Opozorilni simboli na kosilnici pomenijo naslednje:

 Upošteвайте varnostne napotke in navedene ukrepe.



Navodila za uporabo morate prebrati, razumeti in shraniti.



Pazite na vrtljive objekte – ohranjajte primerno razdaljo in druge osebe naj se jim ne približujejo.



Ne dotikajte se vrtečega se noža.



Če je priključni kabel ali podaljšek poškodovan: Omrežni vtič izvlecite iz vtičnice.

Upošteвайте varnostne napotke glede čiščenja, prevažanja, shranjevanja, vzdrževanja in popravil.



Priključnega kabla ne približujte rezalnemu orodju.



Kosilnico zaščitite pred dežjem in vlago.

**4.2 Predvidena uporaba**

Kosilnica STIHL RME 235.0 je namenjena košnji trave.

**▲ OPOZORILO**

- Če kosilnice ne uporabljate v skladu s predvideno uporabo, se lahko ljudje hudo poškodujejo ali umrejo in nastane lahko materialna škoda.
  - ▶ Kosilnico uporabljajte s podaljškom.
  - ▶ Kosilnico uporabljajte tako, kot je opisano v teh navodilih za uporabo.

**4.3 Zahteve za uporabnika****▲ OPOZORILO**

- Nepoučeni uporabniki ne morejo prepoznati ali oceniti nevarnosti v zvezi s kosilnico. Uporabnik in drugi se lahko hudo poškodujejo ali umrejo.



▶ Navodila za uporabo morate prebrati, razumeti in shraniti.

- ▶ Če kosilnico predate drugi osebi: priložite navodila za uporabo.
- ▶ Prepričajte se, da uporabnik izpolnjuje naslednje zahteve:
  - Uporabnik je spočit.
  - Uporabnik je telesno, senzorično in duševno sposoben, da uporablja kosilnico in dela z njo. Če je uporabnik telesno, senzorično ali duševno omejen, lahko dela samo pod nadzorom in po navodilih odgovorne osebe.
  - Uporabnik lahko prepozna in oceni nevarnosti v zvezi s kosilnico.
  - Uporabnik se zaveda, da je odgovoren za nezgode in škodo.
  - Uporabnik je polnoleten ali se skladno z nacionalnimi predpisi pod nadzorom izobražuje za poklic.
  - Uporabnik je prejel navodila od pooblaščenega trgovca podjetja STIHL ali strokovno usposobljene osebe, preden se je prvič lotil dela s kosilnico.
  - Uporabnik ni pod vplivom alkohola, zdravil ali mamil.
- ▶ Pri kakršnih koli nejasnostih: obrnite se na pooblaščenega trgovca podjetja STIHL.

## 4.4 Oblačila in oprema

### ▲ OPOZORILO

- Med delom se lahko predmeti z visoko hitrostjo izvržejo navzgor. Uporabnik se lahko poškoduje.
  - ▶ Nosite dolge hlače iz trpežnega materiala.
- Med delom se lahko dvigne prah. Vdihani prah je lahko zdravju škodljiv in povzroči alergične reakcije.
  - ▶ Če se dviga prah: nosite zaščitno masko proti prahu.
- Neprimerna oblačila se lahko ujamejo v les, grmičevje in kosilnico. Uporabniki se lahko brez ustreznih oblačil hudo poškodujejo.
  - ▶ Nosite oprijeta oblačila.
  - ▶ Odložite šale in nakit.
- Med čiščenjem, vzdrževanjem ali transportom lahko uporabnik pride v stik z nožem. Uporabnik se lahko poškoduje.
  - ▶ Nosite zaščitne rokavice.
- Če uporabnik nosi neprimerno obutev, lahko zdrsnje. Uporabnik se lahko poškoduje.
  - ▶ Nosite trdno, zaprto obutev z oprijemljivim podplatom.
- Med ostrenjem noža se lahko izvržejo delci materiala. Uporabnik se lahko poškoduje.
  - ▶ Nosite tesno prilagajoča se zaščitna očala. Primerna zaščitna očala so preverjena

skladno s standardom EN 166 ali nacionalnimi predpisi in so v prodaji ustrezno označena.

- ▶ Nosite zaščitne rokavice.

## 4.5 Delovno območje in okolica

### 4.5.1 Kosilnica

### ▲ OPOZORILO

- Neudeležene osebe, otroci in živali ne morejo prepoznati in oceniti nevarnosti v zvezi s kosilnico in tujki, ki jih lahko izvrže navzgor. Neudeležene osebe, otroci in živali se lahko hudo poškodujejo in nastane lahko materialna škoda.
  - ▶ Neudeleženi osebami, otrokom in živalim ne dovolite blizu delovnega območja.
  - ▶ Ohranjajte razdaljo do predmetov.
  - ▶ Kosilnice ne puščajte nenadzorovane.
  - ▶ Poskrbite, da se otroci ne morejo igrati s kosilnico.
- Pri delu v dežju lahko uporabniku spodrsne. Uporabnik se lahko hudo poškoduje ali umre.
  - ▶ Če dežuje: ne delajte.
- Kosilnica ni zaščitena pred škropljenjem vode. Če delate v dežju ali vlažnem okolju, lahko pride do električnega udara. Uporabnik se lahko poškoduje, na kosilnici pa nastane škoda.
  - ▶ Ne delajte v dežju ali vlažnem okolju.
  - ▶ Ne kosite mokre trave.
- Električni deli kosilnice se lahko iskrijo. V lahko vnetljivem ali eksplozivnem okolju lahko iskre zanetijo požar ali povzročijo eksplozije. Pride lahko do hudih telesnih poškodb ali smrti in nastane lahko materialna škoda.
  - ▶ Ne delajte v lahko vnetljivem in eksplozivnem okolju.
- Osebe se lahko spotaknejo ob podaljšek. Osebe se lahko poškodujejo, na kosilnici pa lahko nastane škoda.
  - ▶ Podaljšek položite tako, da je jasno viden in tesno ob tleh.

## 4.6 Varno stanje

### 4.6.1 Kosilnica

Kosilnica je v varnem stanju, če so izpolnjeni naslednji pogoji:

- Kosilnica je nepoškodovana.
- Podaljšek in omrežni vtič sta nepoškodovana.
- Kosilnica je čista in suha.
- Krmilni elementi delujejo in so nespremenjeni.
- Nož je pravilno nameščen.
- Na kosilnici je nameščen originalna dodatna oprema STIHL.





– Dodatna oprema je pravilno nameščena.

## ▲ OPOZORILO

- V stanju, ki ni varno, sestavni deli ne morejo več pravilno delovati, varnostna oprema pa je onemogočena. Pride lahko do hudih telesnih poškodb ali smrti.
  - ▶ Delajte z nepoškodovano kosilnico.
  - ▶ Delajte z nepoškodovanim podaljškom in nepoškodovanim omrežnim vtičem.
  - ▶ Če je kosilnica umazana ali mokra: kosilnico očistite in počakajte, da se posuši.
  - ▶ Kosilnice ne spreminjajte.
  - ▶ Če krmilni elementi ne delujejo: ne delajte s kosilnico.
  - ▶ Namestite originalno dodatno opremo STIHL za to kosilnico.
  - ▶ Nož namestite tako, kot je opisano v teh navodilih za uporabo.
  - ▶ Dodatno opremo namestite tako, kot je opisano v teh navodilih za uporabo ali navodilih za uporabo dodatne opreme.
  - ▶ V odprtine kosilnice ne vstavljajte predmetov.
  - ▶ Zamenjajte obrabljene ali poškodovane opozorilne ploščice.
  - ▶ Pri kakršnih koli nejasnostih: obrnite se na pooblaščenega trgovca podjetja STIHL.

### 4.6.2 Nož

Nož je v varnem stanju, če so izpolnjeni naslednji pogoji:

- Nož in dodatni deli so nepoškodovani.
- Nož ni deformiran.
- Nož je pravilno nameščen.
- Nož je pravilno naostren.
- Nož ni opraskan.
- Nož je pravilno uravnotežen.
- Debelina noža ni manjša od najmanjše dovoljene debeline,  18.2.
- Obraba noža ni večja od največje dovoljene obrabe,  18.2.
- Upoštevan je kot ostrenja,  18.2.

## ▲ OPOZORILO

- Če nož ni v varnem stanju, se lahko njegovi deli odlomijo in izvržejo. Pride lahko do hudih telesnih poškodb.
  - ▶ Delajte z nepoškodovanim nožem in nepoškodovanimi dodatnimi deli.
  - ▶ Nož pravilno namestite.
  - ▶ Nož pravilno naostrite.
  - ▶ Če je debelina manjša od najmanjše dovoljene debeline: zamenjajte nož.
  - ▶ Če je obraba večja od največje dovoljene obrabe: zamenjajte nož.

- ▶ Nož naj uravnoteži pooblaščen trgovec podjetja STIHL.
- ▶ Pri kakršnih koli nejasnostih: obrnite se na pooblaščenega trgovca podjetja STIHL.

## 4.7 Priklop na električno omrežje

Do stika s sestavnimi deli, ki prevajajo elektriko, lahko pride iz naslednjih razlogov:

- Podaljšek je poškodovan.
- Omrežni vtič podaljška je poškodovan.
- Vtičnica ni pravilno nameščena.

## ▲ NEVARNOST

- Če pride do stika s sestavnimi deli, ki prevajajo elektriko, lahko to povzroči električni udar. Uporabnik se lahko hudo poškoduje ali umre.
  - ▶ Preverite, ali podaljšek in pritrjeni omrežni kabel ter njuna omrežna vtiča niso poškodovani.



Če je podaljšek ali pritrjeni omrežni kabel poškodovan:

- ▶ Ne dotikajte se poškodovanega mesta.
- ▶ Omrežni vtič izvalcite iz vtičnice.
- ▶ Pooblaščen prodajalec podjetja STIHL naj zamenja pritrjeni omrežni kabel.
- ▶ Podaljška in omrežnega vtiča se dotikajte samo s suhimi rokami.
- ▶ Omrežni vtič podaljška priklopite v pravilno nameščeno in zavarovano vtičnico z zaščitnim kontaktom.
- ▶ Kosilnico priklopite prek zaščitnega stikala na diferenčni tok (30 mA, 30 ms).
- Poškodovan ali neustrezen podaljšek lahko privede do električnega udara. Pride lahko do hudih telesnih poškodb ali smrti.
  - ▶ Uporabite podaljšek s pravilnim premerom kabla,  18.
  - ▶ Uporabite podaljšek, ki je zaščiten pred škropljenjem in odobren za zunanjo uporabo.

## ▲ OPOZORILO

- Med delom lahko napačna omrežna napetost ali napačna omrežna frekvenca povzroči prenapetost v kosilnici. Kosilnica se lahko poškoduje.
  - ▶ Zagotovite, da omrežna napetost in omrežna frekvenca električnega omrežja ustrezata navedbam na tipski tablici kosilnice.
- Če je v eno razdelilno vtičnico priklopljenih več električnih naprav, lahko med delom pride do preobremenitve električnih sestavnih delov. Električni sestavni deli se lahko pregrejejo in povzročijo požar. Pride lahko do hudih telesnih

poškodb ali smrti in nastane lahko materialna škoda.

- ▶ Kosilnico priklopite v enojno vtičnico.
- ▶ Kosilnice ne priklopite v razdelilno vtičnico.
- Nepravilno položen podaljšek se lahko poškoduje in ob njega se ljudje lahko spotaknejo. Pride lahko do telesnih poškodb, na podaljšku pa lahko nastane škoda.
  - ▶ Podaljšek položite tako, da se ga kosilnica ne more dotakniti.
  - ▶ Podaljšek položite in označite tako, da se ljudje ne morejo spotakniti ob njega.
  - ▶ Podaljšek položite tako, da ni napet ali zamotan.
  - ▶ Podaljšek položite tako, da se ne more poškodovati, da ni prepognjen ali stisnjen ter da se ne drgne.
  - ▶ Podaljšek zaščitite pred vročino, oljem in kemikalijami.
  - ▶ Podaljšek položite na suha tla.
- Podaljšek se med delom segreje. Če odvaja nje toplote ni mogoče, lahko zaradi segrevanja pride do požara.
  - ▶ Če uporabljate kabelski navijalnik: kabelski navijalnik popolnoma odvijte.

## 4.8 Delo

### ▲ OPOZORILO

- Uporabnik v določenih situacijah ne more več zbrano delati. Uporabnik se lahko spotakne, pade in hudo poškoduje.
  - ▶ Delajte v miru in premišljeno.
  - ▶ Če sta osvetljenost in vidljivost slabi: ne delajte s kosilnico.
  - ▶ Kosilnico uporabljajte sami.
  - ▶ Pazite na ovire.
  - ▶ Kosilnice ne prevračajte.
  - ▶ Delajte tako, da stojite na tleh in pazite na ravnotežje.
  - ▶ Če se pojavijo znaki utrujenosti: med delom si vzemite odmor.
  - ▶ Če kosite na pobočju: kosite prečno na pobočje.
  - ▶ Ne delajte na pobočjih z naklonom več kot 25° (46,6 %).
- Vrteči se nož lahko poreže uporabnika. Uporabnik se lahko hudo poškoduje.
  - ▶ Ne dotikajte se vrtečega se noža.
  - ▶ Če kakšen predmet blokira nož: Kosilnico izklopite in vtičnico podaljška izvlecite iz omrežnega vtiča kosilnice. Šele nato odstranite predmet.
- Če kosilnica med delom deluje nekoliko drugače ali neobičajno, morda ni v varnem stanju.



Pride lahko do hudih telesnih poškodb in nastane lahko materialna škoda.

- ▶ Prenehajte delati, izklopite kosilnico, vtičnico podaljška odklopite iz omrežnega vtiča kosilnice in se obrnite na pooblaščenega trgovca podjetja STIHL.
- Med delom lahko kosilnica oddaja vibracije.
  - ▶ Nosite zaščitne rokavice.
  - ▶ Med delom si večkrat vzemite odmor.
  - ▶ Če se pojavijo znaki motenj krvnega obtoka: obiščite zdravnika.
- Če nož med delom zadene ob tujek, ga lahko tujek ali njegovi deli poškodujejo ali jih z visoko hitrostjo izvrže navzgor. Pride lahko do telesnih poškodb in nastane lahko materialna škoda.
  - ▶ Z delovnega območja odstranite tujke.
- Ko izpustite prestavni ročaj, se nož še kratek čas vrti naprej. Pride lahko do hudih telesnih poškodb.
  - ▶ Počakajte, da se nož neha vrteti.
- Če vrteči se nož zadene ob trd tujek, lahko nastane iskrenje. Iskre lahko v lahko vnetljivem okolju povzročijo požar. Pride lahko do hudih telesnih poškodb ali smrti in nastane lahko materialna škoda.
  - ▶ Ne delajte v lahko vnetljivem okolju.
- Če kosilnico postavite na nagnjene površine, se lahko nenadzorovano odkotali. Pride lahko do telesnih poškodb in nastane lahko materialna škoda.
  - ▶ Kosilnico spustite samo, če stoji na ravni površini in se ne more premakniti.
- Če so na krmilo pritrjeni predmeti, se lahko kosilnica zaradi dodatne teže prevrne. Pride lahko do telesnih poškodb in nastane lahko materialna škoda.
  - ▶ Na krmilo ne pritrjujte nobenih predmetov.

### ▲ NEVARNOST

- Če delate v bližini žic pod napetostjo, lahko pride nož v stik z žicami pod napetostjo in jih poškoduje. Uporabnik se lahko hudo poškoduje ali umre.
  - ▶ Ne delajte v bližini žic pod napetostjo.
- Če uporabnik dela med nevihto, lahko vanj udari strela. Uporabnik se lahko hudo poškoduje ali umre.
  - ▶ Če je nevihta: ne delajte.

## 4.9 Transport

### 4.9.1 Prevažanje

#### ▲ OPOZORILO

- Kosilnica se lahko med prevažanjem prevrne ali premakne. Prida lahko do telesnih poškodb in nastane lahko materialna škoda.
  - ▶ Kosilnico izklopite in vtičnico podaljška izvlecite iz omrežnega vtiča kosilnice.
  - ▶ Počakajte, da se nož neha vrteti.
  - ▶ Kosilnico pritrdite z napenjalnimi trakovi, jermeni ali mrežo tako, da se ne more prevrniti ali premakniti.

## 4.10 Shranjevanje

### 4.10.1 Shranjevanje

#### ▲ OPOZORILO

- Otroci ne morejo prepoznati in oceniti nevarnosti v zvezi s kosilnico. Otroci se lahko hudo poškodujejo.
  - ▶ Omrežni vtič podaljška izvlecite iz vtičnice.
  - ▶ Vtičnico podaljška izvlecite iz omrežnega vtiča kosilnice.
  - ▶ Kosilnico hranite zunaj dosega otrok.
- Električni kontakti na kosilnici in kovinski deli lahko zarjavijo zaradi vlage. Kosilnica se lahko poškoduje.
  - ▶ Omrežni vtič podaljška izvlecite iz vtičnice.
  - ▶ Vtičnico podaljška izvlecite iz omrežnega vtiča kosilnice.
  - ▶ Kosilnico hranite čisto in suho.
- Če kosilnico hranite na nagnjenih površinah, se lahko nenadzorovano odkotali. Prida lahko do telesnih poškodb in nastane lahko materialna škoda.
  - ▶ Kosilnico hranite samo na ravnih površinah.

## 4.11 Čiščenje, vzdrževanje in popravila

#### ▲ OPOZORILO

- Če je med čiščenjem, vzdrževanjem ali popravili omrežni vtič priključen v vtičnico, se lahko kosilnica nenačrtovano vklopi. Prida lahko do hudih telesnih poškodb in nastane lahko materialna škoda.



- ▶ Omrežni vtič podaljška izvlecite iz vtičnice.

- ▶ Vtičnico podaljška izvlecite iz omrežnega vtiča kosilnice.
- ▶ Počakajte, da se nož neha vrteti.









- Močna čistila ter čiščenje z vodnim curkom ali ostrimi predmeti lahko poškodujejo kosilnico ali nož. Če kosilnice in noža ne očistite pravilno, sestavni deli morda ne bodo več pravilno delovali in varnostna oprema bo onemogočena. Prida lahko do hudih telesnih poškodb.
  - ▶ Kosilnico in nož čistite tako, kot je opisano v teh navodilih za uporabo.
- Če kosilnice ali noža ne vzdržujete ali popravite pravilno, sestavni deli morda ne bodo več pravilno delovali in varnostna oprema bo onemogočena. Prida lahko do hudih telesnih poškodb ali smrti.
  - ▶ Kosilnice ne vzdržujte ali popravljajte sami.
  - ▶ Če je potrebno vzdrževanje ali popravilo kosilnice: Obrnite se na pooblaščenega trgovca podjetja STIHL.
  - ▶ Nož vzdržujte tako, kot je opisano v teh navodilih za uporabo.
- Med čiščenjem, vzdrževanjem ali popravili noža se lahko uporabnik poreže na ostrih rezalnih robovih. Uporabnik se lahko poškoduje.
  - ▶ Nosite zaščitne rokavice.
- Med ostrenjem se lahko nož zelo segreje. Uporabnik se lahko opeče.
  - ▶ Počakajte, da se nož ohladi.
  - ▶ Nosite zaščitne rokavice.
- Nož na kosilnici lahko premikate tudi, ko je motor izklopljen. Med vzdrževanjem noža se lahko uporabnik poškoduje zaradi premikajočega se noža.
  - ▶ Delajte previdno.
  - ▶ Nosite zaščitne rokavice.
- Nož na kosilnici je premečen. Med vzdrževanjem noža si uporabnik lahko uklešči prste med premikajoči se nož in nepremične dele kosilnice.
  - ▶ Delajte previdno.
  - ▶ Nosite zaščitne rokavice.

## 5 Priprava kosilnice na uporabo

### 5.1 Priprava kosilnice na uporabo

Pred vsakim začetkom dela morate izvesti naslednje korake:

- ▶ Odstranite embalažni material in transportna varovala.
- ▶ Poskrbite, da so naslednji sestavni deli v varnem stanju:
  - Kosilnica, 4.6.1.
  - Nož, 4.6.2.
- ▶ Očistite kosilnico, 14.2.

- ▶ Preverite nož,  9.2.
- ▶ Namestite krmilo,  6.1
- ▶ Razprite krmilo,  6.2.1.
- ▶ Omrežni vtič kosilnice povežite priključite na podaljšek,  7.1.
- ▶ Omrežni vtič podaljška priklopite v lahko dostopno vtičnico.
- ▶ Če kosite in želite, da se pokošena trava ujame v košaro za travo: Obesite košaro za travo,  6.3.2.
- ▶ Če kosite in želite, da se pokošena trava izvrže zadaj: Odstranite košaro za travo,  6.3.3.
- ▶ Nastavite višino košnje,  10.2.
- ▶ Preverite krmilne elemente,  9.1.
- ▶ Če korakov ni mogoče izvesti: kosilnice ne uporabljajte in se obrnite na pooblaščenega trgovca podjetja STIHL.

## 6 Sestavljanje kosilnice

### 6.1 Nameščanje krmila

- ▶ Izklopite kosilnico.
- ▶ Vtičnico podaljška izvlecite iz omrežnega vtiča kosilnice.
- ▶ Kosilnico postavite na ravno površino.

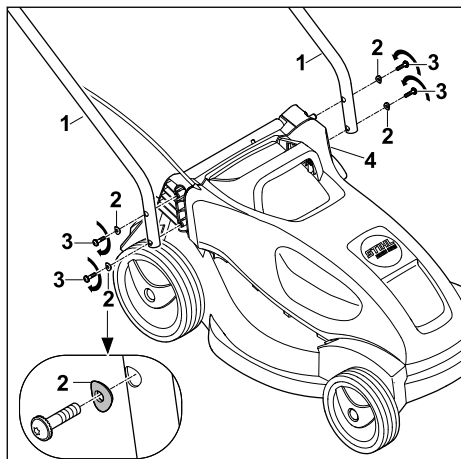

- ▶ Spodnja dela krmila (1) držite ob kosilnici tako, da sta izvrtini v isti liniji.
- ▶ Vijake (3) skupaj s podložkami (2) potisnite od zunaj navznoter skozi izvrtine v spodnjem delu krmila (1) do kosilnice (4), jih privijte in zategnite. Oba spodnja dela krmila (1) sta trdno povezana s kosilnico (4).
- ▶ Zgornji del krmila lahko nastavite na 2 višini (a, b).

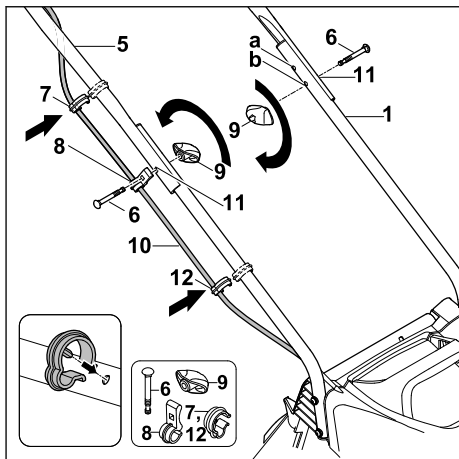

- ▶ Zgornji del krmila (5) držite na spodnjih delih krmila (1) tako, da sta izvrtini v isti liniji.
- ▶ Položite kabel (10) v kabelsko objemko (8).
- ▶ Na strani, na kateri je kabel, potisnite vijak (6) od zunaj navznoter skozi izvrtini (11) kabelske objemke (8), zgornjega dela krmila (5) in spodnjega dela krmila (1).
- ▶ Na drugi strani potisnite vijak (6) od zunaj navznoter skozi izvrtini (11) zgornjega dela krmila (5) in spodnjega dela krmila (1).
- ▶ Vrtljiva ročaja (9) na obeh straneh nataknite na vijaka (6) in ju privijte. Zgornji del krmila (5) je trdno povezan s spodnjima deloma krmila (1).
- ▶ Položite kabel (10) v kabelsko objemko (7).
- ▶ Kabelsko objemko (7) potisnite na zgornji del krmila (5), da se zaskoči.
- ▶ Položite kabel (10) v kabelsko objemko (12).
- ▶ Kabelsko objemko (12) potisnite na spodnji del krmila (1), da se zaskoči.

Krmila ni treba znova odstraniti.

### 6.2 Odpiranje in zlaganje krmila

#### 6.2.1 Razpiranje krmila

- ▶ Izklopite kosilnico.
- ▶ Vtičnico podaljška izvlecite iz omrežnega vtiča kosilnice.
- ▶ Kosilnico postavite na ravno površino.

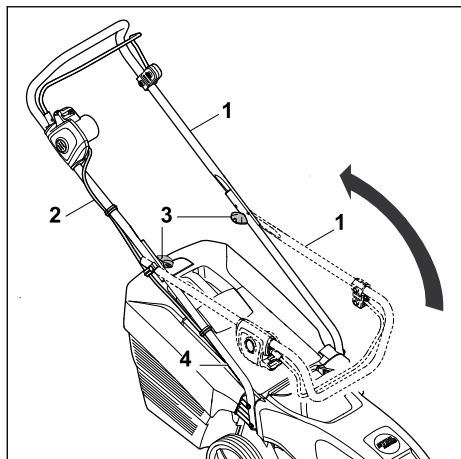

- ▶ Zgornji del krmila (1) razprite in ga pridržite z eno roko. Pri tem pazite, da ne poškodujete kabla (2).
  - ▶ Zategnite vrtljiva ročaja (3).
- Zgornji del krmila (1) je trdno povezan s spodnjim delom krmila (4).

### 6.2.2 Zlaganje krmila

Zaradi varčevanja s prostorom lahko krmilo med prevažanjem ali shranjevanjem zložite skupaj.

- ▶ Izklopite kosilnico.
- ▶ Vtičnico podaljška izvlecite iz omrežnega vtiča kosilnice.
- ▶ Kosilnico postavite na ravno površino.

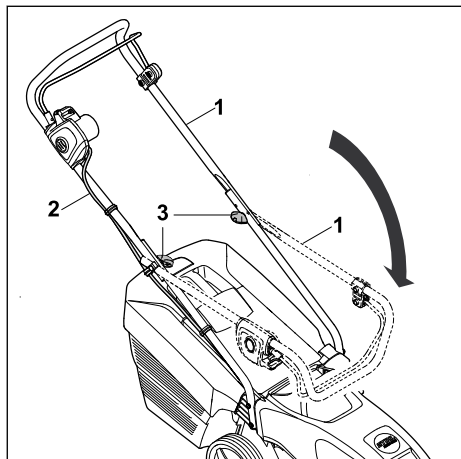

- ▶ Vrtljiva ročaja (3) odvijte toliko, da se prosto vrtita.
- ▶ Zgornji del krmila (1) preklopite naprej in pri tem pazite, da ne poškodujete kabla (2).

## 6.3 Sestavljanje, obešanje in odstranjevanje košare za travo

### 6.3.1 Sestavljanje košare za travo

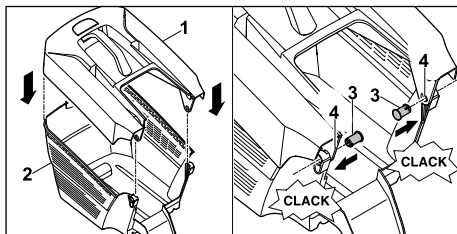

- ▶ Zgornji del košare za travo (1) postavite na njen spodnji del (2).
  - ▶ Sornika (3) potisnite z notranje strani skozi odprtini (4).
  - ▶ Zgornji del košare za travo (1) potisnite navzdol.
- Zgornji del košare za travo se slišno zaskoči.

### 6.3.2 Obešanje košare za travo

- ▶ Izklopite kosilnico.
- ▶ Vtičnico podaljška izvlecite iz omrežnega vtiča kosilnice.
- ▶ Kosilnico postavite na ravno površino.

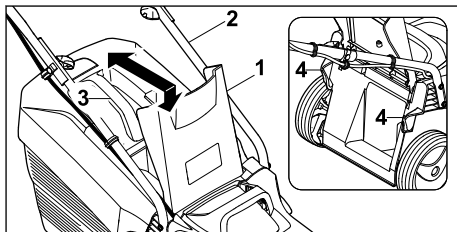

- ▶ Odprite izmetalno loputo (1) in jo pridržite.
- ▶ Košaro za travo (2) primite za ročaj (3) in jo s kavljema obesite na nastavka (4).
- ▶ Izmetalno loputo (1) položite na košaro za travo (2).

### 6.3.3 Odstranjevanje košare za travo

- ▶ Izklopite kosilnico.
- ▶ Vtičnico podaljška izvlecite iz omrežnega vtiča kosilnice.
- ▶ Kosilnico postavite na ravno površino.
- ▶ Odprite izmetalno loputo in jo pridržite.
- ▶ Košaro za travo držite za ročaj in jo odstranite v smeri navzgor.
- ▶ Zaprite izmetalno loputo.

## 7 Priklop kosilnice na električno omrežje

### 7.1 Priklop kosilnice na električno omrežje

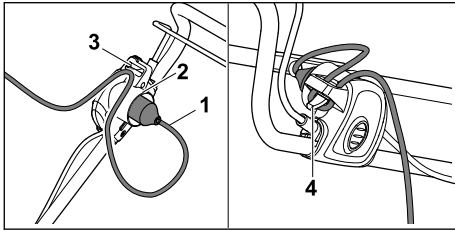

- ▶ Vtičnico podaljška (1) priklopite na omrežni vtič (2) kosilnice.
- ▶ Kabelsko zanko povlecite skozi odprtino (3).
- ▶ Kabelsko zanko pritrdite na kavelj (4). Kabelska povezava se sprostí ob potegu.
- ▶ Omrežni vtič podaljška priklopite v pravilno nameščeno vtičnico.

## 8 Vklp in izklp kosilnice

### 8.1 Vklp kosilnice

- ▶ Poskrbite, da je podaljšek položen tako, da je dobro viden in da je za kosilnico.
- ▶ Kosilnice ne prevračajte.
- ▶ Kosilnico postavite na ravno površino.

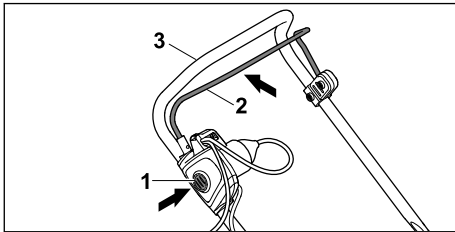

- ▶ Z desno roko pritisnite zaporni gumb (1) in ga držite.
- ▶ Z levo roko do konca povlecite prestavni ročaj (2) v smeri krmila (3) in ga držite tako, da se s palcem oklepate krmila (3). Nož se vrti.
- ▶ Spustite zaporni gumb (1).
- ▶ Krmilo in prestavni ročaj (2) držite z desno roko tako, da se s palcem oklepate krmila (3).

### 8.2 Izklp kosilnice

- ▶ Spustite prestavni ročaj.
- ▶ Počakajte, da se nož neha vrteti.
- ▶ Če se nož vrti naprej: vtičnico podaljška izvlecite iz omrežnega vtiča kosilnice in se obrnite na pooblaščenega trgovca podjetja STIHL.

Kosilnica je pokvarjena.

## 9 Preverjanje kosilnice

### 9.1 Preverjanje krmilnih elementov

#### Zaporni gumb in prestavni ročaj

- ▶ Izklpote kosilnico.
- ▶ Vtičnico podaljška izvlecite iz omrežnega vtiča kosilnice.
- ▶ Pritisnite zaporni gumb in ga spet spustite.
- ▶ Prestavni ročaj potegnite do konca v smeri krmila in spet spustite.
- ▶ Če se zaporni gumb ali prestavni ročaj težko premika ali se ne vrne v izhodiščni položaj: kosilnice ne uporabljajte in se obrnite na pooblaščenega trgovca podjetja STIHL. Zaporni gumb ali prestavni ročaj je pokvarjen.

#### Vklp kosilnice



- ▶ Kosilnico s podaljškom priklopite v vtičnico.
- ▶ Z desno roko pritisnite zaporni gumb in ga držite.
- ▶ Prestavni ročaj z levo roko povlecite do konca v smeri krmila in držite tako, da se s palcem oklepate krmila. Nož se vrti.
- ▶ Če se nož ne vrti: izklpote kosilnico, vtičnico podaljška izvlecite iz omrežnega vtiča kosilnice in se obrnite na pooblaščenega trgovca podjetja STIHL. Kosilnica je pokvarjena.
- ▶ Spustite zaporni gumb in prestavni ročaj. Nož se po kratkem času ne vrti več.
- ▶ Če se nož vrti naprej: vtičnico podaljška izvlecite iz omrežnega vtiča kosilnice in se obrnite na pooblaščenega trgovca podjetja STIHL. Kosilnica je pokvarjena.

### 9.2 Preverjanje noža

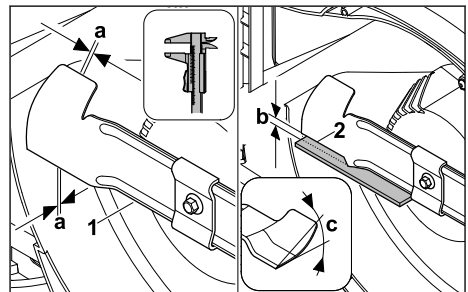
- ▶ Izklpote kosilnico.
- ▶ Vtičnico podaljška izvlecite iz omrežnega vtiča kosilnice.
- ▶ Kosilnico prevrnite na stran in jo odložite, 14.1.





- ▶ Izmerite naslednje:
  - debelino a,
  - obrabo b,
  - kot ostrenja c.
- ▶ S kljunastim merilom izmerite debelino (a) noža (1) na več mestih. Če je debelina manjša od najmanjše dovoljene debeline: zamenjajte nož,  18.2.
- ▶ Položite ravnilo (2) na sprednji rob noža in tako izmerite obrabo (b). Če je obraba večja od največje dovoljene obrabe: zamenjajte nož,  18.2.
- ▶ Če kot ostrenja (c) ni upoštevan: naostrite nož,  18.2.
- ▶ Pri kakršnih koli nejasnostih: obrnite se na pooblaščenega trgovca podjetja STIHL.

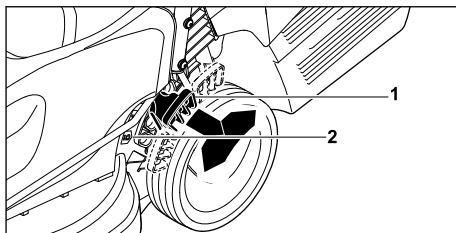

- ▶ Kosilnico držite za ročaj.
- ▶ Ročico (1) potisnite navzven in jo držite.
- ▶ Z dviganjem in spuščanjem postavite kosilnico v željeni položaj. Trenutno višino košnje lahko razberete na prikazu višine košnje (2).
- ▶ Spustite ročico (1). Kosilnica se zaskoči.

## 10 Delo s kosilnico

### 10.1 Držanje in vodenje kosilnice

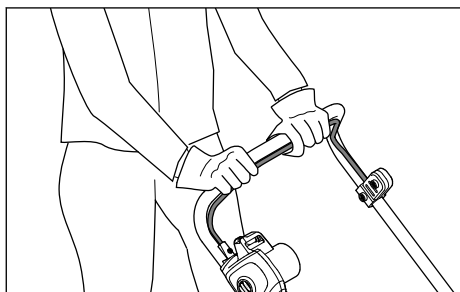

- ▶ Krmilo držite z obema rokama tako, da se s palcem oklepate krmila.

### 10.2 Nastavitev višine košnje

Nastavite lahko 5 višin košnje:

- 25 mm = 1. položaj
- 35 mm = 2. položaj
- 45 mm = 3. položaj
- 50 mm = 4. položaj
- 60 mm = 5. položaj

Položaji so navedeni na kosilnici.

#### Nastavitev višine košnje

- ▶ Izklopite kosilnico. Nož se ne sme vrteti.
- ▶ Kosilnico postavite na ravno površino.

### 10.3 Košnja



- ▶ Kosilnico potiskajte naprej počasi in nadzorovano.
- ▶ Če med košnjo zadenete tujek in je nož blokiran:
  - ▶ Izklopite kosilnico.
  - ▶ Vtičnico podaljška izvlecite iz omrežnega vtiča kosilnice.
  - ▶ Prepričajte se, da so se vsi premični deli popolnoma ustavili.
  - ▶ Preverite kosilnico.
  - ▶ Če so potrebna popravila: obrnite se na pooblaščenega trgovca podjetja STIHL.

- ▶ Če se začne kosilnica močno tresti:
  - ▶ Izklopite kosilnico.
  - ▶ Vtičnico podaljška izvlecite iz omrežnega vtiča kosilnice.
  - ▶ Preverite kosilnico.
  - ▶ Preverite, ali so vse matice, sorniki in vijaki dobro priviti.
  - ▶ Če so potrebna popravila: obrnite se na pooblaščenega trgovca podjetja STIHL.

## 10.4 Praznjenje košare za travo

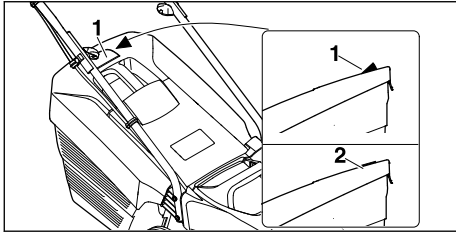

Zračni tok, ki ga ustvari nož, uravnava prikaz napoljenosti (1). Če je košara za travo napolnjena, se zračni tok ustavi. Če je zračni tok premajhen, se prikaz napoljenosti (2) vrne v stanje mirovanja. To je znak, da morate košaro za travo izprazniti.

Nemoteno delovanje prikaza napoljenosti je mogoče samo pri optimalnem zračnem toku. Zunanji vplivi, kot so gosta ali visoka trava, nizke stopnje rezanja, umazanija ali podobno, lahko vplivajo na zračni tok in ovirajo delovanje prikaza napoljenosti.

- ▶ Če se prikaz napoljenosti vrne v stanje mirovanja: izpraznite košaro za travo.
- ▶ Izklopite kosilnico.
- ▶ Vtičnico podaljška izvlecite iz omrežnega vtiča kosilnice.
- ▶ Odstranite košaro za travo.

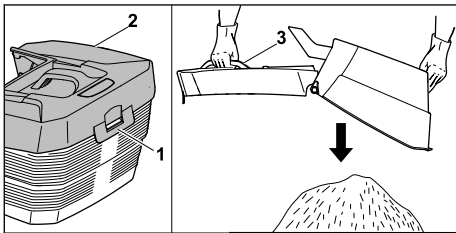

- ▶ Odprite zapiralno vezico (1).
- ▶ Zgornji del košare za travo (2) dvignite za ročaj (3) in jo pridržite.
- ▶ Z drugo roko jo držite za spodnje držalo.
- ▶ Izpraznite košaro za travo.
- ▶ Zaprite košaro za travo.

- ▶ Obesite košaro za travo.

## 11 Po delu

### 11.1 Po delu

- ▶ Izklopite kosilnico.
- ▶ Vtičnico podaljška izvlecite iz omrežnega vtiča kosilnice.
- ▶ Kosilnico postavite na ravno površino.
- ▶ Če je kosilnica mokra: počakajte, da se kosilnica posuši.
- ▶ Očistite kosilnico.

## 12 Transport

### 12.1 Prevažanje kosilnice

- ▶ Če kosilnico prevažate na območje, ki ga kosite, in z nje:
  - ▶ Izklopite kosilnico. Nož se ne sme vrteti.
  - ▶ Vtičnico podaljška izvlecite iz omrežnega vtiča.
- ▶ Če je treba kosilnico nagniti za prevoz čez površine, ki niso travnate:
  - ▶ Izklopite kosilnico. Nož se ne sme vrteti.
  - ▶ Vtičnico podaljška izvlecite iz omrežnega vtiča.

### Potiskanje kosilnice

- ▶ Kosilnico potiskajte naprej počasi in nadzorovano.

### Prenašanje kosilnice

- ▶ Nosite zaščitne rokavice.

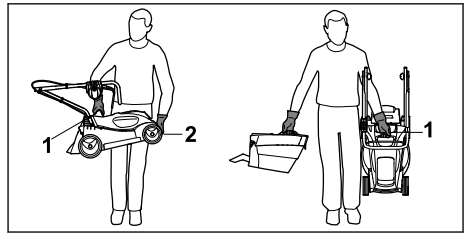

- ▶ Če nosite samo kosilnico:
  - ▶ Zložite krmilo.
  - ▶ Kosilnico z eno roko držite za ročaj za transport (1), z drugo roko pa za ohišje (2).
  - ▶ Kosilnico dvignite in nosite.
- ▶ Če hkrati nosite kosilnico in košaro za travo:
  - ▶ Kosilnico z eno roko primite za ročaj za transport (1).
  - ▶ Kosilnico dvignite in nosite ob strani telesa.

**Prevažanje kosilnice v vozilu**

- ▶ Kosilnico v pokončnem položaju zavarujte tako, da se ne more prevrniti ali premakniti.

**13 Shranjevanje****13.1 Shranjevanje kosilnice**

- ▶ Izklopite kosilnico.
- ▶ Vtičnico podaljška izvlecite iz omrežnega vtiča kosilnice.
- ▶ Pustite, da se kosilnica ohladi.
- ▶ Izpraznite košaro za travo.
- ▶ Kosilnico postavite na ravno površino.
- ▶ Nastavite jo v položaj za transport.
- ▶ Kosilnico shranite tako, da so izpolnjeni naslednji pogoji:
  - Kosilnica je zunaj dosega otrok.
  - Kosilnica je čista in suha.

**14 Čiščenje****14.1 Postavljanje kosilnice v položaj za čiščenje**

- ▶ Izklopite kosilnico. Nož se ne sme vrteti.
- ▶ Vtičnico podaljška izvlecite iz omrežnega vtiča kosilnice.
- ▶ Kosilnico postavite na ravno površino.
- ▶ Odstranite košaro za travo.

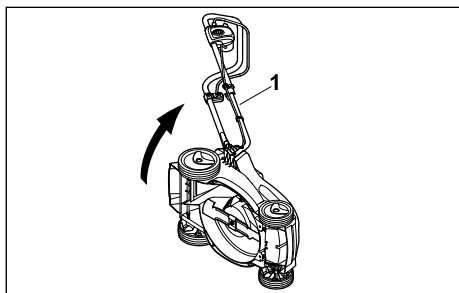

- ▶ Kosilnico primite za krmilo (1), jo prevrnite na stran in odložite.

**14.2 Čiščenje kosilnice**

- ▶ Izklopite kosilnico. Nož se ne sme vrteti.
- ▶ Vtičnico podaljška izvlecite iz omrežnega vtiča kosilnice.
- ▶ Pustite, da se kosilnica ohladi.
- ▶ Kosilnico očistite z vlažno krpo.
- ▶ Izmetalni kanal očistite z mehko krtačo ali vlažno krpo.
- ▶ Električne kontakte na kosilnici očistite s čopičem ali mehko krtačo.

Nož in območje okoli njega očistite z leseno palico, mehko krtačo ali vlažno krpo.

**OBVESTILO**

- ▶ Čiščenje z visokotlačnim čistilnikom ali vodnim curkom lahko poškoduje napravo.
  - ▶ Ne čistite naprave z visokotlačnim čistilnikom ali vodnim curkom.

**15 Vzdrževanje****15.1 Interval vzdrževanja**

Interval vzdrževanja je odvisen od pogojev okolice in delovnih pogojev. Podjetje STIHL priporoča naslednji interval vzdrževanja:

**Enkrat letno**

- ▶ Vzdrževanje kosilnice naj izvede pooblaščen trgovec podjetja STIHL.

**15.2 Odstranitev in namestitev noža****15.2.1 Odstranjevanje noža**

- ▶ Izklopite kosilnico.
- ▶ Vtičnico podaljška izvlecite iz omrežnega vtiča kosilnice.
- ▶ Kosilnico prevrnite na stran in jo odložite.

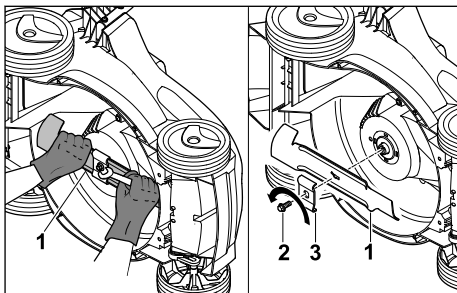

- ▶ Nož (1) držite z eno roko.
- ▶ Vijak (2) odvijte v smeri puščice in ga skupaj s sojemnikom (3) odstranite.
- ▶ Odstranite nož (1).
- ▶ Vijak (2) in sojemnik (3) odvrzite. Za namestitev noža (1) uporabite nov vijak in nov sojemnik.

**15.2.2 Namestitev noža**

- ▶ Izklopite kosilnico.
- ▶ Vtičnico podaljška izvlecite iz omrežnega vtiča kosilnice.
- ▶ Kosilnico prevrnite na stran in jo odložite.

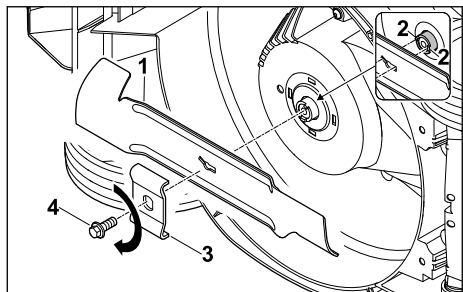

- ▶ Očistite naležno površino noža in pušo noža.
- ▶ Nož (1) je treba namestiti tako, da so navzgor zakrivljeni robovi obrnjeni proti puši noža.
- ▶ Vodilna zatiča (2) puše noža namestite v izrezani del noža.
- ▶ Nož (1) držite z eno roko in natakните nov sojemnik (3).
- ▶ Na navoj novega vijaka (4) nanesite sredstvo Loctite 243 za varovanje navojnih zvez.
- ▶ Privijte vijak (4) in ga zategnite z zateznim momentom 15 - 20 Nm.

### 15.3 Ostrenje in uravnoteženje noža

Za pravilno ostrenje in uravnoteženje noža je potrebne veliko vaje.

Podjetje STIHL priporoča, da vam nož naostrri in uravnoteži pooblaščen trgovec podjetja STIHL.

Aktualne naslove pooblaščenih trgovcev lahko dobite pri pristojnem predstavniku podjetja

## 17 Odpravljanje motenj

### 17.1 Odpravljanje motenj v kosilnici

Motnja	Vzrok	Rešitev
Kosilnica po vklopu ne deluje.	Vtič ali vtičnica podaljška ni priklopljena.	▶ Priklopite vtič ali vtičnico podaljška,  7.
	Zaščitno stikalo voda (varovalka) ali odklopnik na diferenčni tok se je sprožil. Električni tokokrog je preobremenjen ali okvarjen.	▶ Poiščite in odpravite vzrok za sprožitev. Vstavite zaščitno stikalo voda (varovalka) ali odklopnik na diferenčni tok. ▶ Izklopite druge porabnike električnega toka, ki so priklopljeni na isti električni tokokrog.
	Vtičnica ni dovolj zavarovana.	▶ Vtič podaljška priklopite v pravilno zavarovano vtičnico,  18.
	Podaljšek ima napačen premer.	▶ Uporabite podaljšek z zadostnim premerom kabla,  18.
	Podaljšek je predolg.	▶ Priklopite podaljšek pravilne dolžine,  18.
	Motor se pregreva.	▶ Očistite kosilnico,  14. ▶ Pustite, da se kosilnica ohladi.
	Upor na nožu je prevelik.	▶ Nastavite višjo višino košnje,  10.2.

STIHL v posamezni državi na spletni strani [www.stihl.com](http://www.stihl.com).

### OPOZORILO

- Rezalni robovi noža so ostri. Uporabnik se lahko poreže.
    - ▶ Nosite zaščitne rokavice.
- 
- ▶ Izklopite kosilnico.
  - ▶ Vtičnico podaljška izvlcite iz omrežnega vtiča kosilnice.
  - ▶ Kosilnico postavite pokonci.
  - ▶ Odstranite nož.
  - ▶ Naostrite nož. Pri tem upoštevajte kot ostrenja in hladite nož, 18.2.
  - ▶ Nož med ostrenjem ne sme pomodreti.
  - ▶ Namestite nož.
  - ▶ Pri kakršnih koli nejasnostih: obrnite se na pooblaščenega trgovca podjetja STIHL.

## 16 Popravila

### 16.1 Popravilo kosilnice

Kosilnice in noža uporabnik ne sme popravljati sam.

- ▶ Če sta kosilnica ali nož poškodovana: kosilnice ali noža ne uporabljajte in se obrnite na specializiranega trgovca podjetja STIHL.
- ▶ Če so opozorilne ploščice nečitljive ali poškodovane: opozorilne ploščice naj zamenja specializirani trgovec podjetja STIHL.

Motnja	Vzrok	Rešitev
Kosilnica se med delovanjem ugaša.		► Kosilnico vklopite v nižji travi.
	Območje okoli noža je zamašeno.	► Očistite kosilnico, <a href="#">14</a> .
	Različica za Veliko Britanijo: Varovalka v vtiču je okvarjena.	► Zamenjajte varovalko v vtiču.
	Vtič ali vtičnica podaljška ni več priključena.	► Priključite vtič ali vtičnico podaljška, <a href="#">7</a> .
	Zaščitno stikalo voda (varovalka) ali odklopnik na diferenčni tok se je sprožil. Električni tokokrog je preobremenjen ali okvarjen.	► Poiščite in odpravite vzrok za sprožitev. Vstavite zaščitno stikalo voda (varovalka) ali odklopnik na diferenčni tok. ► Izključite druge porabnike električnega toka, ki so priključeni na isti električni tokokrog.
	Vtičnica ni dovolj zavarovana.	► Vtič podaljška priključite v pravilno zavarovano vtičnico, <a href="#">18</a> .
	Zaščita proti preobremenitvi se je sprožila.	► Pustite, da se kosilnica ohladi. Čas hlajenja traja do 10 minut. ► Očistite kosilnico, <a href="#">14</a> . ► Kosilnico vodite počasneje. ► Nastavite višjo višino košnje, <a href="#">10.2</a> . ► Kosite nižjo travo. ► Naostrite nož, <a href="#">15.3</a> . ► Priključite podaljšek pravilne dolžine, <a href="#">18</a> . ► Uporabite podaljšek z zadostnim premerom kabla, <a href="#">18</a> .
Nož je blokiran.	► Očistite kosilnico, <a href="#">14</a> .	
Kosilnica med delovanjem močno vibrira.	Vijak za nož je razrahljan.	► Močno privijte vijak, <a href="#">15.2.2</a> .
	Nož ni pravilno uravnotežen.	► Naostrite in uravnajte nož, <a href="#">15.3</a> .
Trava ni čisto pokošena ali pa je zelena rumena.	Nož je top ali obrabljen.	► Naostrite in uravnajte nož, <a href="#">15.3</a> .
	Upor na nožu je prevelik.	► Nastavite višjo višino košnje, <a href="#">10.2</a> . ► Kosite nižjo travo.

## 18 Tehnični podatki

### 18.1 Kosilnica STIHL RME 235.0

- Omrežna napetost: glejte tipsko tablico
- Frekvenca: glejte tipsko tablico
- Poraba moči: 1200 W
- Teža (m) s košaro za travo: 13 kg
- Različica za Veliko Britanijo:  
Teža (m) s priključnim kablom in košaro za travo: 14 kg
- Največja vsebnost košare za travo: 30 l
- Delovna širina: 33 cm
- Število vrtljajev (n): 3200 /min
- Razred električne zaščite: II
- Vrsta električne zaščite: IPx4

### 18.2 Nož

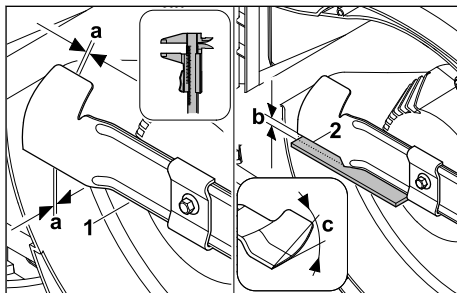

- Najmanjša debelina a: 1,6 mm
- Največja dovoljena obraba b: 5 mm
- Kot ostrenja c: 30°

## 18.3 Kabelski podaljški

Če se uporablja kabelski podaljšek, mora ta imeti ozemljitev, njegove žile pa morajo odvisno od napetosti in dolžine kabelskega podaljška imeti najmanj naslednje prečne preseke:

**Če je nazivna napetost na napisni ploščici 220 V do 240 V:**

- Dolžina kabla 20 m: AWG 15 / 1,5 mm<sup>2</sup>
- Dolžina kabla 20 m do 50 m: AWG 13 / 2,5 mm<sup>2</sup>

**Če je nazivna napetost na napisni ploščici 100 V do 127 V:**

- Dolžina kabla 10 m: AWG 14 / 2,0 mm<sup>2</sup>
- Dolžina kabla 10 m do 30 m: AWG 12 / 3,5 mm<sup>2</sup>

## 18.4 Zvočne in vibracijske vrednosti

K-vrednost za raven zvočnega tlaka znaša 2 dB(A). K-vrednost za raven zvočne moči znaša 0,8 dB(A). K-vrednost za vibracijsko vrednost znaša 0,70 m/s<sup>2</sup>.

- Raven zvočnega tlaka  $L_{pA}$ , merjena v skladu s standardom EN IEC 62841-4-3: 80 dB(A)
- Zagotovljena raven zvočne moči  $L_{WA,d}$ , merjena v skladu z Direktivo 2000/14/EC / S.I. 2001/1701: 93 dB(A)
- Vibracijska vrednost  $a_{hv}$ , merjena v skladu s standardom EN IEC 62841-4-3, za krmilo: 1,40 m/s<sup>2</sup>

Navedene vibracijske vrednosti so bile izmerjene s standardizirano preskusno metodo in jih je mogoče uporabiti za primerjavo z električnimi napravami. Vibracijske vrednosti, ki se dejansko pojavijo, lahko odstopajo od navedenih vrednosti, odvisno od načina uporabe. Navedene vibracijske vrednosti lahko uporabite za prvo oceno vibracijske obremenitve. Dejansko vibracijsko obremenitev morate oceniti. Pri tem lahko upoštevate tudi čase, ko je električna naprava izklopljena, in čase, ko je naprava sicer vklopljena, vendar deluje brez obremenitve.

Informacije glede izpolnjevanja direktive za delodajalce o vibracijah 2002/44/EC in S.I. 2005/1093 so na voljo na spletnem mestu [www.stihl.com/vib](http://www.stihl.com/vib).

## 18.5 REACH

REACH je oznaka za direktivo ES o registraciji, evalvaciji, avtorizaciji in omejevanju kemikalij.

Informacije glede izpolnjevanja direktive REACH so na voljo na spletnem naslovu [www.stihl.com/reach](http://www.stihl.com/reach).

## 19 Nadomestni deli in dodatni pribor

### 19.1 Nadomestni deli in dodatni pribor

**STIHL** Ti simboli označujejo originalne nadomestne dele STIHL in originalni dodatni pribor STIHL.

STIHL priporoča uporabo originalnih nadomestnih delov STIHL in originalnega dodatnega pribora STIHL.

Zanesljivosti, varnosti in ustreznosti nadomestnih delov in dodatnega pribora drugih proizvajalcev STIHL kljub stalnemu opazovanju trga ne more oceniti in STIHL tudi ne more jamčiti za njihovo uporabo.

Originalni nadomestni deli STIHL in originalni dodatni pribor STIHL so na voljo pri pooblaščenem prodajalcu STIHL.

### 19.2 Pomembni nadomestni deli

- Nož: 6311 702 0100
- Pritrdilni vijak za nož: 9018 321 1800
- Sojemnik: 6311 702 0600

## 20 Odstranjevanje

### 20.1 Odstranjevanje kosilnice

Informacije o odstranjevanju lahko dobite pri lokalni upravi ali pri prodajalcu STIHL.

Nepravilno odstranjevanje lahko škoduje zdravju in onesnažuje okolje.

- ▶ Izdelke STIHL, vključno z embalažo, pošljite na ustrezno zbirno mesto za recikliranje v skladu z lokalnimi predpisi.
- ▶ Ne odlagajte med gospodinjinske odpadke.

## 21 Izjava EU o skladnosti

### 21.1 Kosilnica STIHL RME 235.0

STIHL Tirol GmbH  
Hans Peter Stihl-Straße 5  
6336 Langkampfen

Avstrija

na lastno odgovornost izjavlja, da naprava

- vrsta: električna kosilnica
- znamka: STIHL
- tip: RME 235.0



- širina košnje: 33 cm
- identifikacija serije: 6311

ustreza zadevnim določbam direktiv 2000/14/EC, 2006/42/EC, 2014/30/EU in 2011/65/EU ter je bila razvita in izdelana skladno z različicami naslednjih standardov, veljavnimi na datum proizvodnje: EN 62841-1, EN ISO 12100 s sklicem na EN IEC 62841-4-3, EN 55014-1 in EN 55014-2.

Udeleženi priglasi organ:  
TÜV Rheinland LGA Products GmbH  
Tillystraße 2

90431 Nürnberg, NE

Pri ugotavljanju izmerjene in zagotovljene ravni zvočne moči smo ravnali skladno z Direktivo 2000/14/EC, prilogo VIII.

- Izmerjena raven zvočne moči: 92,1 dB(A)
- Zagotovljena raven zvočne moči: 93 dB(A)

Tehnično dokumentacijo hrani podjetje STIHL Tirol GmbH.

Na kosilnici sta navedeni letnica izdelave in številka stroja.

Langkampfen, 14.04.2023

STIHL Tirol GmbH

zas. 

Matthias Fleischer, Vodja oddelka za razvoj izdelkov

zas. 

Sven Zimmermann, , glavni vodja oddelka za kakovost

## 22 Izjava UKCA o skladnosti

### 22.1 Kosilnica STIHL RME 235.0

STIHL Tirol GmbH  
Hans Peter Stihl-Straße 5  
6336 Langkampfen

Avstrija

na lastno odgovornost izjavlja, da naprava

- vrsta: električna kosilnica
- znamka: STIHL
- tip: RME 235.0
- širina košnje: 33 cm
- identifikacija serije: 6311

izpolnjuje upoštevalne določbe naslednjih direktiv Združenega kraljestva: Noise Emission in the Environment by Equipment for use Outdoors Regulations 2001, Supply of Machinery (Safety) Regulations 2008, Electromagnetic Compatibility Regulations 2016 in The Restriction of the Use of Certain Hazardous Substances in Electronic Equipment Regulations 2012, ter da je bila razvita in izdelana skladno z različicami naslednjih standardov, veljavnimi na datum proizvodnje: EN 62841-1, EN ISO 12100 s sklicem na EN IEC 62841-4-3, EN 55014-1 in EN 55014-2.

Udeleženi priglasi organ:

TUV Rheinland UK LTD  
1011 Stratford Road  
Solihull, B90 4BN

Pri ugotavljanju izmerjene in zagotovljene ravni zvočne moči smo ravnali skladno z naslednjo direktivo Združenega kraljestva: Noise Emission in the Environment by Equipment for use Outdoors Regulations 2001, Schedule 11.

- Izmerjena raven zvočne moči: 92,1 dB(A)
- Zagotovljena raven zvočne moči: 93 dB(A)

Tehnično dokumentacijo hrani podjetje STIHL Tirol GmbH.

Na kosilnici sta navedeni letnica izdelave in številka stroja.

Langkampfen, 14.04.2023

STIHL Tirol GmbH

zas. 

Matthias Fleischer, Vodja oddelka za razvoj izdelkov

zas. 

Sven Zimmermann, , glavni vodja oddelka za kakovost

## 23 Splošna in za izdelek specifična varnostna navodila

### 23.1 Uvod

V tem poglavju so splošna in za izdelek specifična varnostna navodila, ki so predpisana in vnaprej določena v standardu izdelka.

Varnostna navodila za preprečevanje električnega udara, navedena v poglavju »Električna

varnost«, ne veljajo za akumulatorske izdelke STIHL, razen v točki c).



### OPOZORILO

- **Preberite vse varnostne napotke, navodila, slikovno gradivo in tehnične podatke, s katerimi je opremljena kosilnica.** Zaradi neupoštevanja navodil, ki so navedena v nadaljevanju, lahko pride do električnega udara, požara oziroma hudih telesnih poškodb. **Varnostne napotke in navodila shranite za v prihodnje.**

## 23.2 Varnost delovnega mesta

- a) **Delovno območje naj bo čisto in dobro osvetljeno.** Neurejena ali neosvetljena delovna območja lahko povzročijo nesreče.
- b) **Kosilnice ne uporabljajte v eksplozivnem okolju, kjer so prisotne vnetljive tekočine, plini ali prah.** Kosilnice proizvajajo iskre, ki lahko vnamejo prah ali hlape.
- c) **Med uporabo kosilnice držite otroke in druge osebe proč.** Če ste nepozorni, lahko izgubite nadzor nad kosilnico.

## 23.3 Električna varnost

- a) **Priključni vtič kosilnice se mora prilegati v vtičnico. Vtiča ne smete na noben način spreminjati. Ne uporabljajte adapterskih vtičev skupaj s kosilnicami z zaščitno ozemljitvijo.** Nespremenjeni vtiči in ustrezne vtičnice zmanjšujejo tveganje električnega udara.
- b) **Izogibajte se telesnemu stiku z ozemljenimi površinami, kot so cevi, grelniki, štedilniki in hladilniki.** Če je vaše telo ozemljeno, obstaja večja nevarnost električnega udara.
- c) **Kosilnice ne uporabljajte v dežju ali mokrih razmerah.** To lahko poveča tveganje električnega udara.
- d) **Ne uporabljajte priključnega kabla v druge namene. Priključnega kabla nikoli ne uporabljajte za prenašanje in vlečenje kosilnice ali odklop vtiča iz kosilnice. Priključni kabel hranite stran od vročine, olja, ostrih robov ali premikajočih se delov.** Poškodovani ali zamotani priključni kabli povečujejo nevarnost električnega udara.
- e) **Pri delu s kosilnico na prostem uporabljajte samo podaljške, ki so primerni tudi za uporabo na prostem.** Uporaba podaljška, primerne za uporabo na prostem, zmanjšuje tveganje električnega udara.

- f) **Če se ne morete izogniti uporabi kosilnice v vlažnem okolju, uporabite zaščitno stikalo na diferenčni tok.** Uporaba zaščitnega stikala na diferenčni tok zmanjša tveganje električnega udara.

## 23.4 Varnost oseb

- a) **Pri delu s kosilnico bodite pozorni, pazite, kaj počnete, in uporabljajte zdravo pamet. Kosilnice ne uporabljajte, če ste utrujeni ali pod vplivom drog, alkohola ali zdravil.** Trenutek neprevidnosti pri uporabi kosilnice lahko povzroči resne poškodbe.
- b) **Nosite osebno zaščitno opremo in vedno zaščitna očala.** Nošenje osebne zaščitne opreme, kot so maska proti prahu, nedrešči varnostni čevlji, zaščitna čelada ali zaščitna sluha, odvisno od vrste in uporabe kosilnice, zmanjša tveganje za poškodbe.
- c) **Izogibajte se nenamernemu zagonu. Prepričajte se, da je kosilnica izklopljena, preden jo priključite na električno omrežje in/ali akumulatorsko baterijo, vzamete v roke ali prenašate.** Če imate med prenašanjem kosilnice prst na stikalu ali če kosilnico priključite na električno omrežje, ko je vklopljena, lahko pride do nesreče.
- d) **Pred vklopom kosilnice odstranite orodja za prilaganje ali ključe.** Orodje ali ključ, zagoden v vrtečem se delu kosilnice, lahko povzroči poškodbe.
- e) **Izogibajte se nepravilni drži. Prepričajte se, da stojite varno in da ves čas ohranjate ravnotežje.** Tako lahko kosilnico bolje upravljate v nepričakovanih situacijah.
- f) **Nosite primerna oblačila. Ne nosite ohlapnih oblačil ali nakita. Lasje in oblačila naj ne bodo v bližini premikajočih se delov.** Ohlapna oblačila, nakit ali dolgi lasje se lahko ujamejo v premikajoče se dele.
- g) **Če je mogoče namestiti opremo za odsesavanje in zbiranje prahu, jo je treba pravilno priključiti in uporabljati.** Uporaba sesalnika za prah lahko zmanjša nevarnosti zaradi prahu.
- h) **Ne pustite se zapeljati v lažni občutek varnosti in ne zanemarite varnostnih pravil za kosilnice, tudi če zaradi večkratne uporabe kosilnico poznate.** Neprevidno ravnanje lahko v delčku sekunde privede do resnih poškodb.

## 23.5 Uporaba in ravnanje s kosilnico

- a) **Kosilnice ne preobremenite. Uporabite kosilnico, ki je namenjena za vaše delo.** S pravo kosilnico boste v določenem območju moči delali bolje in varneje.
- b) **Ne uporabljajte kosilnice, katere stikalo je okvarjeno.** Kosilnica, ki je ni več mogoče vklopiti ali izklopiti, je nevarna in jo je treba popraviti.
- c) **Pred kakršnimi koli nastavitvami naprave, menjavo delov orodja za uporabo ali pospravljanjem kosilnice izklopite vtič iz vtičnice in/ali odstranite snemljivo akumulatorsko baterijo.** Ta previdnostni ukrep preprečuje nenameren zagon kosilnice.
- d) **Neuporabljene kosilnice hranite zunaj dosega otrok.** Kosilnice ne dovolite uporabljati nikomur, ki je ne pozna ali ni prebral teh navodil. Kosilnice so nevarne, če jih uporabljajo neizkušene osebe.
- e) **Skrbno vzdržujte kosilnico in delovno orodje za uporabo.** Preverite, ali premični deli pravilno delujejo in niso zatakneni, niso zlomljeni ali poškodovani tako, da bi bilo delovanje kosilnice moteno. Poškodovane dele pred uporabo kosilnice popravite. Veliko nesreč povzročijo slabo vzdrževane kosilnice.
- f) **Rezalna orodja naj bodo ostrina in čista.** Skrbno vzdrževana rezalna orodja z ostrimi rezalnimi robovi se redkeje zataknejo in jih je lažje voditi.
- g) **Kosilnico, delovno orodje za uporabo, dodatno opremo itd. uporabljajte v skladu s temi navodili. Upoštevajte delovne pogoje in dejavnost za izvršitev.** Uporaba kosilnic za druge namene od namenjenih, lahko privede do nevarnih situacij.
- h) **Ročaji in oprijemalne površine naj bodo suhi, čisti ter brez olja in maščob.** Spolzki ročaji in oprijemalne površine ne omogočajo varnega upravljanja in nadzora nad kosilnico v nepredvidenih situacijah.

## 23.6 Servis

- a) **Kosilnico lahko popravljata samo kvalificirano strokovno osebje in samo z originalnimi rezervnimi deli.** Tako ostane varnost kosilnice zagotovljena.

## 23.7 Varnostna navodila za kosilnice z električnim pogonom

- a) **Kosilnice ne uporabljajte v slabem vremenu, zlasti med nevihtami.** To zmanjšuje tveganje, da bi vas zadela strela.
- b) **Temeljito preglejte delovno območje, da na njem ni prostoživečih živali.** Delujoča kosilnica lahko poškoduje prostoživeče živali.
- c) **Temeljito preglejte delovno območje in odstranite vse kamne, palice, žice, kosti in druge tujke.** Izvršeni deli lahko povzročijo poškodbe.
- d) **Pred uporabo kosilnice vedno preverite, ali sta nož za košnjo in kosilna naprava obrabljena ali poškodovana.** Obrabljeni ali poškodovani deli povečujejo nevarnost poškodb.
- e) **Pred uporabo preverite, ali so na omrežnem kablu in morebitnih podaljških vidni znaki poškodb ali staranja.** Kosilnice ne uporabljajte, če je kabel poškodovan ali obrabljen. Če se omrežni kabel med delovanjem poškoduje ali obrabi, izklopite kosilnico in se kabla ne dotikajte, dokler ne izvlečete omrežnega vtiča. Poškodovan omrežni kabel ali podaljšek lahko povzroči električni udar, požar in/ali hude telesne poškodbe.
- f) **Redno pregledujte, ali je košara za travo obrabljena.** Obrabljena ali poškodovana košara za travo povečuje tveganje za poškodbe.
- g) **Zaščitne pokrove pustite na mestu.** Zaščitni pokrovi morajo delovati in biti pravilno pritrjeni. Ohlapen, poškodovan ali nepravilno delujoč zaščitni pokrov lahko povzroči poškodbe.
- h) **V odprtinah za dovod zraka ne sme biti usedlin.** Zamašeni dovodi zraka in usedline lahko povzročijo pregrevanje ali nevarnost požara.
- i) **Med upravljanjem kosilnice vedno nosite nedrseče zaščitne čevlje. Nikoli ne delajte bosi ali v odprtih sandalih.** To zmanjšuje nevarnost poškodb nog ob stiku z vrtečim se nožem za košnjo.
- j) **Med upravljanjem kosilnice vedno nosite dolge hlače.** Gola koža povečuje verjetnost poškodb zaradi izvrženih delov.
- k) **Kosilnice ne uporabljajte na mokri travi. Med uporabo hodite, nikoli ne tecite.** Tako se zmanjša tveganje zdrsa in padca, ki lahko privedeta do poškodb.

- l) **Косилнице не uporabljajte na preveč strmih pobočjih.** Tako se zmanjša tveganje izgube nadzora, zdrsa in padca, kar lahko povzroči poškodbe.
- m) **Pri delu na pobočjih poskrbite za varno postavitev: vedno delajte prečno na pobočje, nikoli navzgor ali navzdol po pobočju, in bodite zelo previdni, ko spreminjate smer dela.** Tako se zmanjša tveganje izgube nadzora, zdrsa in padca, kar lahko povzroči poškodbe.
- n) **Bodite posebno previdni pri vzvratni košnji ali ko kosilnico približujete k sebi. Vedno bodite pozorni na okolico.** To zmanjšuje nevarnost spotikanja med delom.
- o) **Omrežni kabel držite stran od noža kosilnice.** Poškodovan omrežni kabel lahko povzroči električni udar, požar in/ali hude telesne poškodbe.
- p) **Izklopite kosilnico in izvlecite omrežni vtič, če se omrežni kabel zatakne ali poškoduje.** Zamotani ali poškodovani kabli povečujejo nevarnost električnega udara.
- q) **Ne dotikajte se noža ali drugih nevarnih delov, ki se še premikajo.** S tem se zmanjša nevarnost poškodb zaradi premikajočih se delov.
- r) **Pred odstranjevanjem ukleščene materiala ali čiščenjem kosilnice se prepričajte, da so vsa stikala izklopljena in da je omrežni vtič izvlečen.** Nepričakovano delovanje kosilnice lahko povzroči resne poškodbe.

## Содржина

1	Предговор.....	522
2	Информации за ова упатство за употреба .....	522
3	Преглед.....	523
4	Безбедносни упатства.....	524
5	Подготовка на косилката за трева за употреба.....	529
6	Склопување на косилката за трева.....	529
7	Електрично приklучување на косилката за трева.....	532
8	Вклучување и исклучување на косилката за трева.....	532
9	Проверка на косилката за трева.....	532
10	Работење со косилката за трева.....	533
11	По работењето.....	535
12	Транспортирање.....	535
13	Чување.....	535

14	Чистење.....	535
15	Одржување.....	536
16	Поправки.....	537
17	Отстранување пречки.....	537
18	Технички податоци.....	539
19	Резервни делови и прибор.....	539
20	Згрижување.....	540
21	ЕЗ Изјава за сообразност.....	540
22	УКСА Изјава за сообразност.....	540
23	Општи и специфични безбедносни упатства за производот.....	541

## 1 Предговор

Почитувани корисници,

не радува што се одлучивте за STIHL. Нашите производи се развиени и изработени со врвен квалитет според потребите на нашите корисници. Ова резултира со производи со висока сигурност, дури и при екстремни оптоварувања.

STIHL гарантира врвен квалитет и кај услугите. Нашата специјализирана трговска мрежа нуди стручно советување и комплетна техничка поддршка.

STIHL е експлицитно посветен на одржливо и одговорно користење на природата. Ова упатство за употреба е наменето да Ви помогне да го користите вашиот производ STIHL безбедно и на еколошки начин во текот на долг работен век.

Благодариме за довербата и Ви посакуваме многу задоволство со Вашиот производ STIHL.



Dr. Nikolas Stihl

**ВАЖНО! ПРЕД УПОТРЕБА ДА СЕ ПРОЧИТА И ДА СЕ ЗАЧУВА.**

## 2 Информации за ова упатство за употреба

### 2.1 Применливи документи

Овие упатства за употреба се превод на оригиналните упатства на производителот во согласност со Директивата на ЕУ бр. 2006/42/ЕС.

Се применуваат локалните прописи за безбедност.

## 2.2 Ознаки на предупредувањата во текстот

### ОПАСНОСТ

- Напомената укажува на опасности што доведуваат до тешки повреди или смрт.
  - ▶ Наведените мерки може да спречат тешки повреди или смрт.

### ПРЕДУПРЕДУВАЊЕ

- Напомената укажува на опасности што може да доведат до тешки повреди или смрт.
  - ▶ Наведените мерки може да спречат тешки повреди или смрт.

### УПАТСТВО

- Напомената укажува на опасности што може да доведат до материјални штети.
  - ▶ Наведените мерки може да спречат материјални штети.

## 2.3 Символи во текстот



Овој симбол посочува на поглавје во ова упатство за употреба.

## 3 Преглед

### 3.1 Косилка за трева

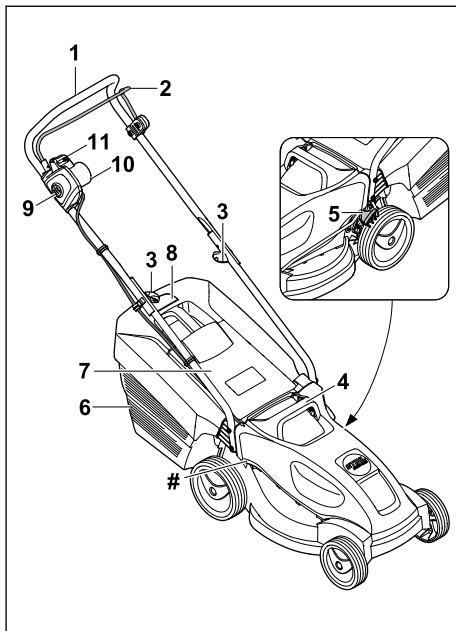

#### 1 Управувач

Управувачот се користи за држење, управување и транспорт на косилката за трева.

#### 2 Рачка-прекинувач

Рачката-прекинувач, заедно со копчето за заклучување, го вклучува и исклучува ножот.

#### 3 Вртливи рачки

Вртливите рачки стегаат горниот дел на рачката на долниот дел на рачката и се користат за преклопување на управувачот.

#### 4 Рачка за транспорт

Рачката за транспорт се користи за транспорт на косилката за трева.

#### 5 Рачка

Рачката се користи за прилагодување на висината на косење.

#### 6 Корпа за искосената трева

Во корпата за искосената трева се собира искосената трева.

#### 7 Клапна за исфрлање

Клапната за исфрлање го затвора каналот за исфрлање.

**8 Индикатор за наполнетост**

Индикаторот за наполнетост покажува дека корпата за искошената трева е полна.

**9 Копче за заклучување**

Копчето за заклучување, заедно со рачката-прекинувач, го вклучува и исклучува ножот.

**10 Мрежен приклучок**

Мрежниот приклучок ја поврзува косилката за трева со кабелот за продолжување.

**11 Отвор**

Отворот служи за заштита од исклучување на кабелската врска.

**# Плочка со податоци и број на машината****3.2 Символи**

Символите на косилката за трева ги имаат следниве значења:



Гарантирано нормирано ниво на бучава во околината според Директивата 2000/14/ЕС во dB(A), за споредба на звуците на производите.



Не фрлајте го производот со отпад од домаќинството.



Електричен алат од заштитна класа II



Наизменична струја

**IPX4**

IP-ознака



Вклучување на ножот.

**4 Безбедносни упатства****4.1 Символи за предупредување****▲ ПРЕДУПРЕДУВАЊЕ**

Символите за предупредување на косилката за трева ги имаат следниве значења:



Следете ги безбедносните упатства и мерки.



Прочитајте, разберете и чувајте го упатството за употреба.



Внимавајте на можно излетување на парчиња - стојте на растојание и држете ги третите лица настрана.



Не допирајте го ротирачкиот нож.



Ако продолжниот кабел или кабелот за продолжување е оштетен: Извлечете го мрежниот приклучок од штекерот.

Следете ги безбедносните упатства за чистење, транспорт, складирање, одржување и поправка.



Држете го приклучниот кабел подалеку од сечивото.



Заштитете ја косилката за трева од дожд и влага.

**4.2 Наменета употреба**

Косилката за трева STIHL RME 235.0 се користи за косење трева.

**▲ ПРЕДУПРЕДУВАЊЕ**

- Ако косилка за трева не се користи како што е предвидено, лицата може да бидат сериозно повредени или да загинат и може да се предизвика материјална штета.
  - ▶ Користете косилка за трева со кабел за продолжување.
  - ▶ Користете ја косилката за трева како што е опишано во ова упатство за употреба.

**4.3 Обврски на корисникот****▲ ПРЕДУПРЕДУВАЊЕ**

- Корисниците без обука не можат да ги препознаат или проценат опасностите на косилката за трева. Корисникот или други лица може да бидат сериозно повредени или да загинат.
  - ▶ Прочитајте, разберете и чувајте го упатството за употреба.





- ▶ Ако косилка за трева се даде на друго лице: Секогаш треба да се даде и упатството за употреба.
- ▶ Осигурете се дека корисникот ги исполнува следниве услови:
  - Корисникот е одморен.
  - Корисникот е физички, сетилно и ментално способен да работи со косилката за трева. Доколку корисникот има физички, сетилни или ментални ограничувања, тој смее да работи само под надзор или според упатствата од страна на одговорно лице.
  - Корисникот може да ги препознае или процени опасностите на косилката за трева.
  - Корисникот е свесен дека е одговорен за евентуални несреќи и штети.
  - Осигурете се дека корисникот е полнолетен или дека е обучен за професијата согласно националните регулативи.
  - Корисникот добил насоки од овластениот дилер на STIHL или надлежно лице пред да работи со косилката за трева првпат.
  - Корисникот не е под влијание на алкохол, лекови или дроги.
- ▶ Ако нешто не е јасно: Обратете се кај овластен дистрибутер на STIHL.

## 4.4 Облека и опрема

### ▲ ПРЕДУПРЕДУВАЊЕ

- Кога работи косилката, може да излетаат предмети со голема брзина. Корисникот може да се повреди.
  - ▶ Носете долги панталони изработени од издржлив материјал.
- Кога косилката работи, може да се крене прашина. Вдишената прашина може да биде штетна за здравјето и да предизвика алергиски реакции.
  - ▶ Ако се крене прашина: Носете заштитна маска за прашина.
- Несоодветната облека може да се заглави во дрво, во грмушки и во косилката. Корисникот без соодветна облека може да биде сериозно повреден.
  - ▶ Носете точна облека.
  - ▶ Не носете шалови и накит.
- Корисникот може да дојде во контакт со ножот за време на чистење, одржување или транспорт. Корисникот може да се повреди.

- ▶ Носете заштитни ракавици.
- Ако корисникот носи несоодветни чевли, тој или таа може да се лизне. Корисникот може да се повреди.
  - ▶ Носете цврсти, затворени чевли со ѓон што не се лизга.
- Може да излетаат метални честички од ножот додека се остри. Корисникот може да се повреди.
  - ▶ Носете заштитни очила со соодветна големина. Соодветни заштитни очила се оние тестирани во согласност со стандардот EN 166 или националните регулативи и се комерцијално достапни со соодветна идентификација.
  - ▶ Носете заштитни ракавици.

## 4.5 Работен простор и средина

### 4.5.1 Косилка за трева

### ▲ ПРЕДУПРЕДУВАЊЕ

- Лицата, децата и животните во близина не можат да ги препознаат или проценат опасностите на косилката за трева и предметите што излетуваат. Лицата, децата и животните во близина може да бидат сериозно повредени и може да се предизвика материјална штета.
  - ▶ Чувајте ги подалеку од работната област лицата, децата и животните во близина.
  - ▶ Одржувајте растојание до предметите.
  - ▶ Никогаш не оставајте ја косилката за трева без надзор.
  - ▶ Децата треба да бидат под надзор за да се осигура дека не си играат со косилката за трева.
- Ако работи на дожд, корисникот може да се лизне. Корисникот може да биде сериозно повреден или да загине.
  - ▶ Ако врне: Не работете.
- Косилката за трева не е водоотпорна. Ако работите на дожд или во мокри услови, може да ве погоди струен удар. Корисникот може да биде повреден, а косилката за трева да се оштети.
  - ▶ Не работете на дожд или во мокри услови.
  - ▶ Не косете мокра трева.
- Електричните компоненти на косилката за трева може да создадат искри. Искрите може да предизвикаат пожари и експлозии во многу запаливи или експлозивни средини. Луѓето може да бидат сериозно повредени или да загинат и може да се предизвика материјална штета.

- ▶ Не работете во многу запалива или експлозивна средина.
- Луѓето можат да се сопнат преку кабелот за продолжување. Луѓето може да бидат повредени, а косилката за трева може да се оштети.
  - ▶ Поставете го кабелот за продолжување да биде јасно видлив и рамно на подот.

## 4.6 Состојба за безбедна употреба

### 4.6.1 Косилка за трева

Косилката за трева е во безбедна состојба доколку се исполнети следниве услови:



- Косилката за трева е неоштетена.
- Кабелот за продолжување и неговиот мрежен приклучок се неоштетени.
- Косилката за трева е чиста и сува.
- Контролите работат и не се модифицирани.
- Ножот е правилно монтиран.
- На косилката за трева се прикачени оригинални додатоци од STIHL.
- Doddatoците се правилно монтирани.

## ▲ ПРЕДУПРЕДУВАЊЕ

- Во небезбедна состојба, компонентите повеќе не функционираат правилно и можно е безбедносните уреди да се оневозможени. Луѓето може да бидат тешко повредени или да загинат.
  - ▶ Работете со неоштетена косилка за трева.
  - ▶ Работете со неоштетен кабел за продолжување и неоштетен мрежен приклучок.
  - ▶ Ако косилката за трева е извалкана или нечиста: Исчистете ја косилката за трева и оставете ја да се исуши.
  - ▶ Не модифицирајте ја косилката за трева.
  - ▶ Ако контролите не работат: Не работете со косилката за трева.
  - ▶ На косилката за трева прикачувајте оригинални додатоци од STIHL.
  - ▶ Прикачете го ножот како што е опишано во ова упатство за употреба.
  - ▶ Прикачувајте ги додатоците како што е опишано во ова упатство за употреба или во упатството за употреба на додатоците.
  - ▶ Не вметнувајте предмети во отворите на косилката за трева.
  - ▶ Заменете ги изабените или оштетени информативни знаци.
  - ▶ Ако нешто не е јасно: Обратете се кај овластен дистрибутер на STIHL.

### 4.6.2 Нож

Ножот е во безбедна состојба доколку се исполнети следниве услови:

- Нема оштетување на ножот и додатоците.
- Ножот не е деформиран.
- Ножот е правилно монтиран.
- Ножот е правилно наострен.
- Ножот не е изгребан.
- Ножот е правилно балансиран.
- Минималната дебелина на ножот не е намалена,  18.2.
- Острењето назад на ножот не е надминато,  18.2.
- Се придржувате до наведениот агол на острење,  18.2.

## ▲ ПРЕДУПРЕДУВАЊЕ

- Ако не е во безбедна состојба, делови од ножот може да се олабават и да излетаат. Луѓето може да бидат сериозно повредени.
  - ▶ Работете со неоштетен нож и неоштетени додатоци.
  - ▶ Правилно монтирајте го ножот.
  - ▶ Правилно наострете го ножот.
  - ▶ Доколку не се достигне минималната дебелина: Заменете го ножот.
  - ▶ Доколку острењето назад се пречекори: Заменете го ножот.
  - ▶ Избалансирајте го ножот во овластен дистрибутер за STIHL.
  - ▶ Ако нешто не е јасно: Обратете се кај овластен дистрибутер на STIHL.

## 4.7 Електрично приклучување

Контактот со компоненти што спроведуваат струја може да настане од следните причини:

- Кабелот за продолжување е оштетен.
- Приклучокот за штекер на кабелот за продолжување е оштетен.
- Штекерот не е инсталиран правилно.

## ▲ ОПАСНОСТ

- Контактот со компоненти што спроведуваат струја може да доведе до струен удар. Корисникот може да биде сериозно повреден или да загине.
  - ▶ Проверете дали продолжниот кабел и приклучокот се неоштетени.



Ако продолжниот кабел или приклучокот се оштетени:

- ▶ Не допирајте го оштетеното место.
- ▶ Извлечете го мрежниот приклучок од штекерот.
- ▶ Приклучениот кабел за напојување нека го замени

специјализиран продавач на STIHL.

- ▶ Ракувајте со кабелот за продолжување и неговиот мрежен приклучок со суви раце.
- ▶ Вметнете го кабелот за продолжување во правилно инсталиран и обезбеден штекер со заштитен контакт.
- ▶ Поврзете ја косилката за трева преку заштитен приклучок за диференцијална струја (30 mA, 30 ms).
- Оштетен или несоодветен кабел за продолжување може да доведе до струен удар. Луѓето може да бидат тешко повредени или да загинат.
  - ▶ Користете кабел за продолжување со правилни спецификации,  18.
  - ▶ Користете кабел за продолжување отпорен на прскање од вода и одобрен за надворешна употреба.

## **▲ ПРЕДУПРЕДУВАЊЕ**

- За време на работата, погрешниот напон во мрежата или погрешната фреквенција на мрежата може да доведат до преголем напон во косилката за трева. Косилката за трева може да се оштети.
  - ▶ Проверете дали напонот во мрежата и фреквенцијата на мрежата се совпаѓаат со податоците на плочката на косилката за трева.
- Ако неколку електрични уреди се поврзани на повеќекратен штекер, електричните компоненти може да се преоптоварат за време на работата. Електричните компоненти може да се загреат и да предизвикаат пожар. Луѓето може да бидат сериозно повредени или да загинат и може да се предизвика материјална штета.
  - ▶ Приклучете ја косилката за трева на посебен штекер.
  - ▶ Не приклучувајте ја косилката за трева на повеќекратни штекери.
- Погрешно поставениот кабел за продолжување може да се оштети и луѓето може да се сопнат од него. Луѓето можат да бидат повредени, а кабелот за продолжување може да се оштети.
  - ▶ Поставете го кабелот за продолжување така што косилката за трева не може да го допре.
  - ▶ Поставете го и означете го кабелот за продолжување на таков начин што луѓето нема да може да се сопнат од него.

- ▶ Поставете го кабелот за продолжување на таков начин што нема да е затегнат или заплеткан.
- ▶ Поставете го кабелот за продолжување на таков начин што нема да се оштети, свитка, згмечи или да струга на површината.
- ▶ Заштитете го кабелот за продолжување од топлина, масло и хемикалии.
- ▶ Поставете го кабелот за продолжување на сува подлога.
- Кабелот за продолжување за време на работата се загрева. Ако топлината не може да излегува, таа може да предизвика пожар.
  - ▶ Ако се користи ролна за продолжен кабел: Целосно одмотајте ја ролната за продолжниот кабел.

## 4.8 Работење

### **▲ ПРЕДУПРЕДУВАЊЕ**

- Корисникот не може да работи сконцентрирано во одредени ситуации. Корисникот може да се сонпе, да падне и да биде сериозно повреден.
  - ▶ Работете смирено и внимателно.
  - ▶ Ако осветлувањето и видливоста се слаби: Не работете со косилката за трева.
  - ▶ Работете сами со косилката за трева.
  - ▶ Внимавајте на пречките.
  - ▶ Не навалувајте ја косилката за трева.
  - ▶ Работете стоејќи на тлото и одржувајте ја вашата рамнотежа.
  - ▶ Ако почувствувате знаци на замор: Направете пауза.
  - ▶ Ако косите по падини: Косете напречно по падината.
  - ▶ Не работете на падини со наклон поголем од 25° (46,6 %).
- Корисникот може да се пресече од ротирачкиот нож. Корисникот може сериозно да се повреди.
  - ▶ Не допирајте го ротирачкиот нож.
  - ▶ Ако ножот е блокиран од предмет: Исклучете ја косилката за трева и извлечете го куплунгот на кабелот за продолжување од мрежниот приклучок на косилката за трева. Само со изгасен мотор, тргнете го предметот.
- Ако косилката за трева го смени начинот на работа или се однесува невообичаено, можно е косилката за трева да не е во безбедна состојба. Луѓето може да бидат



сериозно повредени и може да се предизвика материјална штета.

- ▶ Завршете со работа, исклучете ја косилката за трева, извлекете го куплунгот на кабелот за продолжување од мрежниот приклучок на косилката за трева и обратете се кај овластен дистрибутер на STIHL.

- Косилката за трева може да вибрира кога работи.
  - ▶ Носете заштитни ракавици.
  - ▶ Направете пауза.
  - ▶ Ако чувствувате знаци на нарушување на циркулацијата: Одете на лекар.
- Ако ножот удри во предмет додека работи, тој или делови од него може да се оштетат или да излетаат со голема брзина. Луѓето може да бидат повредени и може да се предизвика материјална штета.
  - ▶ Отстранете ги туѓите предмети од работната површина.
- Кога се ослободува рачката-прекинувач, ножот продолжува да ротира кратко време. Луѓето може да бидат сериозно повредени.
  - ▶ Почекајте додека ножот не престане да се врти.
- Ако ротирачкиот нож удри во тврд предмет, може да се појават искри. Искрите може да предизвикаат пожар во лесно запалива околина. Луѓето може да бидат сериозно повредени или да загинат и може да се предизвика материјална штета.
  - ▶ Не работете во лесно запалива околина.
- Ако косилката за трева е поставена на нерамна површина, можно е да се стркала. Луѓето може да бидат повредени и може да се предизвика материјална штета.
  - ▶ Оставајте ја косилката за трева само кога е на рамна површина и не може да се стркала сама по себе.
- Ако на рачката се закачат предмети, косилката за трева може да се преврти поради дополнителната тежина. Луѓето може да бидат повредени и може да се предизвика материјална штета.
  - ▶ Не закачувајте никакви предмети на рачката.

## **▲ ОПАСНОСТ**

- Ако се работи во близина на струјни кабли, ножот може да дојде во контакт со нив и да ги оштети. Корисникот може да биде сериозно повреден или да загина.
  - ▶ Не работете во близина на струјни кабли.

- Ако се работи кога грми, корисникот може да биде погоден од гром. Корисникот може да биде сериозно повреден или да загина.
  - ▶ Ако има грмежи: Не работете.

## **4.9 Транспортирање**

### **4.9.1 Транспортирање**

## **▲ ПРЕДУПРЕДУВАЊЕ**

- Косилка за трева може да се преврти или да се придвижи кога се транспортира. Луѓето може да бидат повредени и може да се предизвика материјална штета.
  - ▶ Исклучете ја косилката за трева и извлекете го кабелот за продолжување од мрежниот приклучок на косилката за трева.
  - ▶ Почекајте додека ножот не престане да се врти.
  - ▶ Прицврстете ја косилката за трева со каиши за затегнување, ремени или мрежа, така што нема да може да се преврти или придвижи.

## **4.10 Чување**

### **4.10.1 Складирање**

## **▲ ПРЕДУПРЕДУВАЊЕ**

- Децата не можат да ги препознаат или проценат опасностите на косилката за трева. Децата може сериозно да се повредат.
  - ▶ Извлекете го мрежниот приклучок на кабелот за продолжување од штекерот.
  - ▶ Извлекете го куплунгот на кабелот за продолжување од мрежниот приклучок на косилката за трева.
  - ▶ Чувајте ја косилката за трева вон дофат на деца.
- Електричните контакти на косилката за трева и металните компоненти можат да кородираат од влага. Косилката за трева може да се оштети.
  - ▶ Извлекете го мрежниот приклучок на кабелот за продолжување од штекерот.
  - ▶ Извлекете го куплунгот на кабелот за продолжување од мрежниот приклучок на косилката за трева.
  - ▶ Чувајте ја косилката за трева чиста и сува.
- Ако косилката се чува на закосени површини, можно е да се стркала. Луѓето може да бидат повредени и може да се предизвика материјална штета.

- ▶ Складирајте ја косилката за трева само на рамни површини.

## 4.11 Чистење, одржување и поправка

### ▲ ПРЕДУПРЕДУВАЊЕ

- Ако мрежниот приклучок е вклучен во штекер за време на чистење, одржување или поправка, косилката за трева може да се вклучи ненамерно. Луѓето може да бидат сериозно повредени и може да се предизвика материјална штета.



- ▶ Извлечете го мрежниот приклучок на кабелот за продолжување од штекерот.

- ▶ Извлечете го куплунгот на кабелот за продолжување од мрежниот приклучок на косилката за трева.
- ▶ Почекајте додека ножот не престане да се врти.
- Јаките детергенти, чистењето со млаз вода под притисок или со остри предмети може да ја оштетат косилката за трева или ножот. Ако косилката за трева и ножот не се чистат правилно, компонентите може да не функционираат правилно и може да се оневозможат безбедносните уреди. Луѓето може да бидат сериозно повредени.
  - ▶ Исклестете ја косилка за трева и ножот, како што е опишано во ова упатство за употреба.
- Ако косилката за трева или ножот не се одржуваат правилно, компонентите може да не функционираат правилно и може да се оневозможат безбедносните уреди. Луѓето може да бидат тешко повредени или да загинат.
  - ▶ Не сервисирајте ја ниту поправајте ја косилката за трева сами.
  - ▶ Ако косилката за трева треба да се сервисира или поправи: Обратете се кај овластен дистрибутер на STIHL.
  - ▶ Одржувајте го ножот како што е опишано во ова упатство за употреба.
- Кога се чисти, одржува или поправа ножот, корисникот може да се пресече со сечилата на ножот. Корисникот може да се повреди.
  - ▶ Носете заштитни ракавици.
- Ножот може да стане жежок кога се остри. Корисникот може да се изгори.
  - ▶ Почекајте додека ножот не се олади.
  - ▶ Носете заштитни ракавици.
- Ножот на косилката за трева е подвижен дури и кога моторот е исклучен. За време

на одржувањето на ножот, корисникот може да се повреди од подвижниот нож.

- ▶ Работете внимателно.
- ▶ Носете заштитни ракавици.
- Ножот на косилката за трева е подвижен. За време на одржувањето на ножот, корисникот може да ги притисне прстите помеѓу подвижниот нож и стационарните делови на косилката за трева.
  - ▶ Работете внимателно.
  - ▶ Носете заштитни ракавици.

## 5 Подготовка на косилката за трева за употреба

### 5.1 Подготовка на косилката за трева за употреба

Пред да започнете со работа, мора да се извршат следните чекори:

- ▶ Отстранете го материјалот за пакување и бравите за транспорт.
- ▶ Осигурете се дека следните компоненти се во безбедна состојба:
  - Косилката за трева, [14.6.1](#).
  - Ножот, [14.6.2](#).
- ▶ Исклестете ја косилката за трева, [14.2](#).
- ▶ Проверете го ножот, [9.2](#).
- ▶ Поставете ја рачката, [6.1](#)
- ▶ Отклопете ја рачката, [6.2.1](#).
- ▶ Поврзете го мрежниот приклучок на косилката за трева со кабелот за продолжување, [7.1](#).
- ▶ Вметнете го кабелот за продолжување во добро пристапен штекер.
- ▶ Ако се коси трева и искосената трева треба да се собере во корпата за искосената трева: Прикачете ја корпата за искосената трева, [6.3.2](#).
- ▶ Ако се коси тревата и искосената трева треба да се исфрла одзади: Откачете ја корпата за искосената трева, [6.3.3](#).
- ▶ Нагодете ја висината на косење, [10.2](#).
- ▶ Проверете ги контролите, [9.1](#).
- ▶ Ако не може да се извршат чекорите: Не користете ја косилката за трева и обратете се кај овластен дистрибутер за STIHL.

## 6 Склопување на косилката за трева

### 6.1 Постапување на рачката

- ▶ Исклучете ја косилката за трева.

- ▶ Извлечете го куплунгот на кабелот за продолжување од мрежниот приклучок на косилката за трева.
- ▶ Ставете ја косилката за трева на рамна површина.

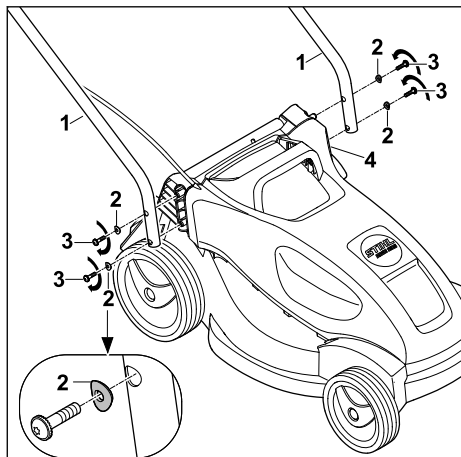

- ▶ Држете ги долните делови на рачката (1) на косилката за трева така што отворите се порамнети.
  - ▶ Турнете ги шрафовите (3) заедно со подлошките (2) еднадвор навнатре низ отворите на долниот дел на рачката (1) и на косилката за трева (4) зашрафете и затегнете.
- Двата долни делови на рачката (1) се цврсто поврзани со косилката за трева (4).
- ▶ Горниот дел на рачката може да се монтира во 2 висини (a,b).

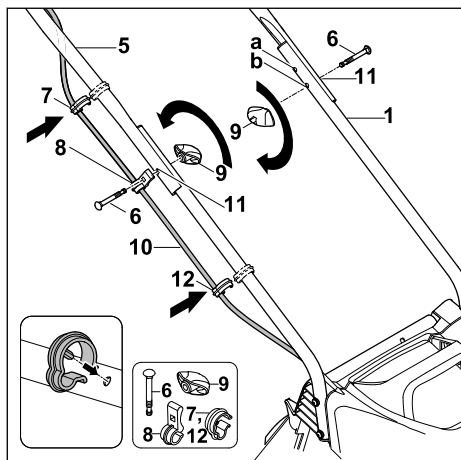

- ▶ Држете го горниот дел на рачката (5) на долните делови на рачката (1) така што отворите се порамнети.
  - ▶ Поставете го кабелот (10) во стегалката за кабел (8).
  - ▶ На страната каде што се наоѓа кабелот, турнете го шрафот (6) еднадвор навнатре низ отворите (11) на стегалката за кабел (8), горната рачка (5) и долната рачка (1).
  - ▶ Од другата страна, туркајте го шрафот (6) еднадвор навнатре низ отворите (11) од горниот дел рачка (5) и долниот дел на рачката (1).
  - ▶ Поставете ги вртливите рачки (9) на шрафовите (6) на двете страни и зашрафете ги.
- Горниот дел на рачката (5) е цврсто поврзан со долните делови на рачката (1).
- ▶ Поставете го кабелот (10) во стегалката за кабел (7).
  - ▶ Притиснете ја стегалката за кабел (7) на горниот дел на рачката (5) и оставете да се затвори.
  - ▶ Поставете го кабелот (10) во стегалката за кабел (12).
  - ▶ Притиснете ја стегалката за кабел (12) на долниот дел на рачката (1) и оставете да се затвори.

Рачката не мора повторно да се вади.

## 6.2 Расклопување и склопување на рачката-прекинувач

### 6.2.1 Расклопување на рачката

- ▶ Исклучете ја косилката за трева.
- ▶ Извлечете го куплунгот на кабелот за продолжување од мрежниот приклучок на косилката за трева
- ▶ Ставете ја косилката за трева на рамна површина.



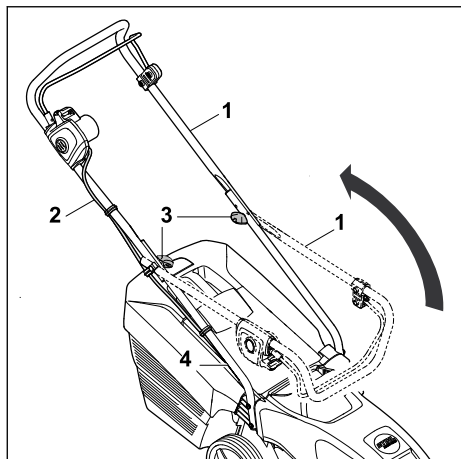

- ▶ Раскloпете го горниот дел на рачката (1) и држете го со едната рака. Внимавајте да не се оштети кабелот (2).
- ▶ Вртливите рачки (3) се затегнуваат. Горниот дел на рачката (1) е цврсто поврзан со долниот дел на рачката (4).

### 6.2.2 Склопување на рачката

За да се заштеди при транспортирање и складирање, рачката за држење може да се преклопи.

- ▶ Исклучете ја косилката за трева.
- ▶ Извлечете го куплунгот на кабелот за продолжување од мрежниот приклучок на косилката за трева.
- ▶ Ставете ја косилката за трева на рамна површина.

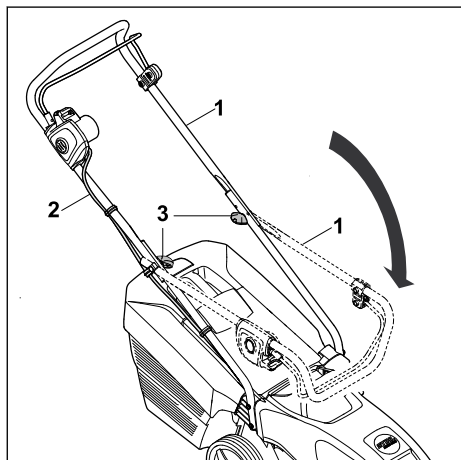

- ▶ Одртете ги вртливите рачки (3) додека не се вратат слободно.
- ▶ Преклопете го горниот дел на рачката (1) напред и внимавајте кабелот (2) да не е оштетен.

## 6.3 Склопување, закачување и откачување на корпата за искошена трева

### 6.3.1 Монтирање на корпата за искошената трева

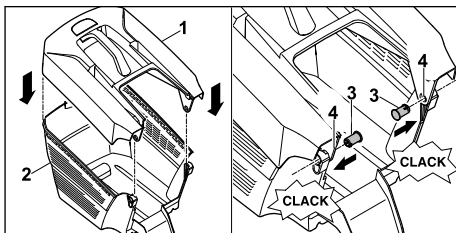

- ▶ Наместете го горниот дел на корпата (1) на долниот дел на корпата (2).
- ▶ Притиснете ги клиновите (3) однатре низ отворите (4).
- ▶ Притиснете го горниот дел на корпата (1) надолу. Горниот дел на корпата кликнува чујно.

### 6.3.2 Прикачување на корпата за искошената трева

- ▶ Исклучете ја косилката за трева.
- ▶ Извлечете го куплунгот на кабелот за продолжување од мрежниот приклучок на косилката за трева.
- ▶ Ставете ја косилката за трева на рамна површина.

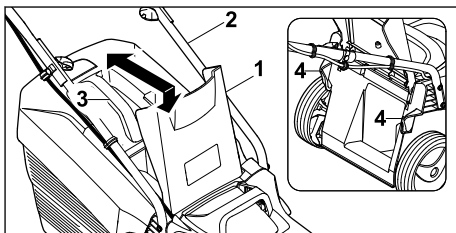

- ▶ Отворете и држете ја клапната за исфрлање (1).
- ▶ Заглавете ја корпата за искошена трева (2) со рачката (3) и закачете ја со куките во отворите (4).
- ▶ Поставете ја клапната за исфрлање (1) на корпата за искошена трева (2).

### 6.3.3 Откачување на корпата за искосената трева

- ▶ Исклучете ја косилката за трева.
- ▶ Извлечете го куплунгот на кабелот за продолжување од мрежниот приклучок на косилката за трева.
- ▶ Ставете ја косилката за трева на рамна површина.
- ▶ Отворете и држете ја клапната за исфрлање.
- ▶ Со рачката, подигнете ја корпата за искосената трева нагоре.
- ▶ Клапната за исфрлање се затвора.

## 7 Електрично приклучување на косилката за трева

### 7.1 Електрично приклучување на косилката за трева

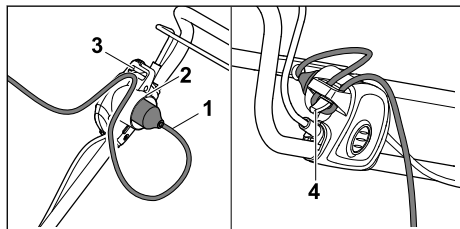

- ▶ Вметнете го куплунгот на кабелот за продолжување (1) во мрежниот приклучок (2) на косилката за трева.
  - ▶ Повлечете ја јамката на кабелот низ отворот (3).
  - ▶ Зацврстете ја јамката на кабелот на куката (4).
- Поврзувањето на кабелот се ослободува со повлекување.
- ▶ Вметнете го кабелот за продолжување во правилно инсталиран штекер.

## 8 Вклучување и исклучување на косилката за трева

### 8.1 Вклучување на косилката за трева

- ▶ Проверете дали кабелот за продолжување е поставен видливо и секогаш се наоѓа зад косилката за трева.
- ▶ Не навалувајте ја косилката за трева.
- ▶ Ставете ја косилката за трева на рамна површина.

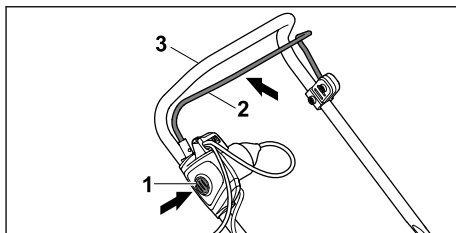

- ▶ Притиснете го копчето за заклучување (1) со десната рака и држете го притиснато.
- ▶ Со левата рака повлечете ја рачката-прекинувач (2) целосно во правец на рачката за држење (3) и држете ја така што со палецот ја опфаќате рачката за држење (3).  
Ножот ротира.
- ▶ Отпуштете го копчето за заклучување (1).
- ▶ Држете ги рачката за држење и рачката-прекинувач (2) со десната рака така што со палецот ја опфаќате рачката за држење (3).

### 8.2 Исклучување на косилката за трева

- ▶ Отпуштете ја рачката-прекинувач.
- ▶ Почекајте додека ножот не престане да се врти.
- ▶ Ако ножот продолжи да ротира: Извлечете го куплунгот на кабелот за продолжување од мрежниот приклучок на косилката за трева и обратете се кај овластен дистрибутер на STIHL.  
Косилката за трева е дефектна.

## 9 Проверка на косилката за трева

### 9.1 Проверка на контролите

#### Копче за заклучување и рачка-прекинувач

- ▶ Исклучете ја косилката за трева.
- ▶ Извлечете го куплунгот на кабелот за продолжување од мрежниот приклучок на косилката за трева.
- ▶ Притиснете и отпуштете го копчето за заклучување.
- ▶ Повлечете ја рачката-прекинувач целосно во правец на рачката за држење и потоа отпуштете ја.

- ▶ Ако копчето за заклучување или рачката-прекинувач се заглавени или не се враќаат во почетната позиција: Не користете ја косилката за трева и обратете се кај овластен дистрибутер за STIHL. Копчето за заклучување или рачката-прекинувач за косење се дефектни.

### Вклучување на косилката за трева

- ▶ Приклучете ја косилката за трева во штекер со кабел за продолжување.
- ▶ Притиснете го копчето за заклучување со десната рака и држете го притиснато.
- ▶ Со левата рака повлечете ја рачката-прекинувач целосно до рачката за држење и држете ја така што со палецот ја држите и рачката за држење. Ножот ротира.
- ▶ Ако ножот не се ротира: Исклучете ја косилката за трева, извлечете го куплунгот на кабелот за продолжување од мрежниот приклучок на косилката за трева и обратете се кај овластен дистрибутер на STIHL. Косилката за трева е дефектна.
- ▶ Отпуштете ги копчето за заклучување и рачката-прекинувач. Ножот престанува да ротира по кратко време.
- ▶ Ако ножот продолжи да ротира: Извлечете го куплунгот на кабелот за продолжување од мрежниот приклучок на косилката за трева и обратете се кај овластен дистрибутер на STIHL. Косилката за трева е дефектна.

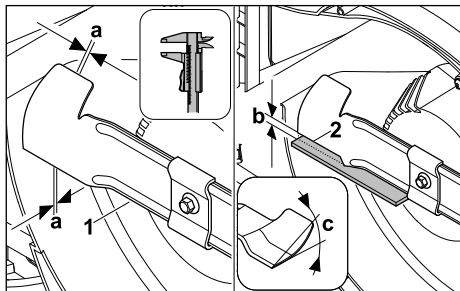

## 9.2 Проверка на ножот

- ▶ Исклучете ја косилката за трева.
- ▶ Извлечете го куплунгот на кабелот за продолжување од мрежниот приклучок на косилката за трева.
- ▶ Навалете ја косилката за трева на страна и спуштете ја,  14.1.



- ▶ Измерете го следново:
  - Дебелина а

- Острење назад б
- Агол на острење с

- ▶ Дебелината (а) треба да се провери на повеќе места на ножот (1) со шублер. Доколку не се достигне минималната дебелина: Заменете го ножот,  18.2.
- ▶ Линијарот (2) се поставува на предниот раб на ножот и се мери острењето назад (b). Доколку острењето назад се пречекори: Заменете го ножот,  18.2.
- ▶ Ако аголот на острење (с) не е правилен: Наострете го ножот,  18.2.
- ▶ Ако нешто не е јасно: Обратете се кај овластен дистрибутер на STIHL.

## 10 Работење со косилката за трева

### 10.1 Држење и возење на косилката за трева

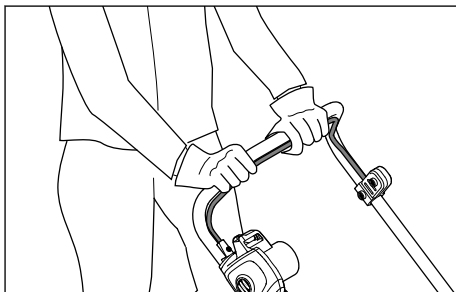

- ▶ Држете ја рачката со двете раце така што палците ја опфаќаат рачката.

### 10.2 Нагодување на висината на косење

Може да се постават 5 висини на косење:

- 25 mm = позиција 1
- 35 mm = позиција 2
- 45 mm = позиција 3
- 50 mm = позиција 4
- 60 mm = позиција 5

Позициите се означени на косилката за трева.

### Нагодување на висината на косење

- ▶ Исклучете ја косилката за трева. Ножот не смее да ротира.
- ▶ Ставете ја косилката за трева на рамна површина.

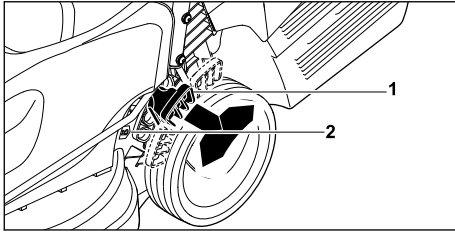

- ▶ Цврсто држете ја косилката за трева за рачката.
- ▶ Притиснете ја рачката (1) нанадвор и држете ја.
- ▶ Ставете ја косилката за трева во саканата позиција со кревање и спуштање. Актуелната висина на косење може да се прочита на индикаторот за висината на засекот (2).
- ▶ Отпустете ја (1) рачката. Косилката за трева се заглавува.

### 10.3 Косење



- ▶ Туркајте ја косилката за трева напред, полека и контролирано.
- ▶ Доколку за време на косењето се удри во туѓ предмет и ножот е блокиран:
  - ▶ Исклучете ја косилката за трева.
  - ▶ Извлечете го куплунгот на кабелот за продолжување од мрежниот приклучок на косилката за трева.
- ▶ Осигурете се дека сите подвижни делови се целосно запрени.
- ▶ Проверете ја косилката за трева.
- ▶ Доколку се потребни поправки: Обратете се кај овластен дистрибутер на STIHL.

- ▶ Доколку косилката за трева почне силно да вибрира:
  - ▶ Исклучете ја косилката за трева.
  - ▶ Извлечете го куплунгот на кабелот за продолжување од мрежниот приклучок на косилката за трева.
  - ▶ Проверете ја косилката за трева.
  - ▶ Проверете дали сите навртки, завртки и шrafoви се добро затegnати.
  - ▶ Доколку се потребни поправки: Обратете се кај овластен дистрибутер на STIHL.

### 10.4 Празнење на корпата за искосена трева

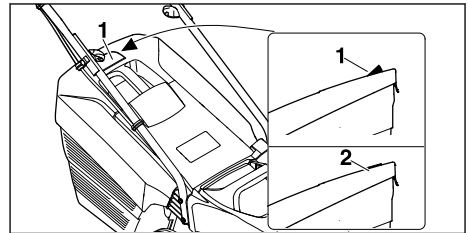

Протокот на воздух што го создава ножот го зголемува индикаторот за наполнетост (1). Кога корпата за искосената трева е наполнета, протокот на воздух запира. Кога протокот на воздух е многу мал, индикаторот за наполнетост (2) се враќа во состојба на мирување. Ова е напомена да се испразни корпата за искосената трева.

Неограничената функција на индикаторот за наполнетост постои само при оптимален проток на воздух. Надворешните влијанија како влажна, густа или висока трева, ниски степени на сечење, нечистотији и слично може да ги оневозможат протокот на воздух и функцијата на индикаторот за наполнетост.

- ▶ Кога индикаторот за наполнетост се враќа во состојба на мирување. Испразнете ја корпата за искосената трева.
- ▶ Исклучете ја косилката за трева.
- ▶ Извлечете го куплунгот на кабелот за продолжување од мрежниот приклучок на косилката за трева.
- ▶ Откачете ја корпата за искосената трева.

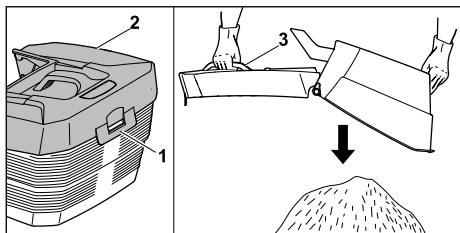

- ▶ Отворете го капакот за затворање (1).
- ▶ Горниот дел на корпата (2) се отвора и се држи на рачката (3).
- ▶ Држете ја цврсто долната рачка со втората рака.
- ▶ Испразнете ја корпата за искосената трава.
- ▶ Склопете ја корпата за искосената трава.
- ▶ Прикачете ја корпата за искосената трава.

## 11 По работењето

### 11.1 Кога ќе завршите со работата

- ▶ Исклучете ја косилката за трава.
- ▶ Извлечете го куплунгот на кабелот за продолжување од мрежниот приклучок на косилката за трава.
- ▶ Ставете ја косилката за трава на рамна површина.
- ▶ Ако косилката за трава е мокра: Оставете ја косилката за трава да се исуши.
- ▶ Исчистете ја косилката за трава.

## 12 Транспортирање

### 12.1 Транспортирање на косилката за трава

- ▶ Ако косилката за трава се премести од и до површината што треба да се коси:
  - ▶ Исклучете ја косилката за трава. Ножот не смее да ротира.
  - ▶ Извлечете го куплунгот на кабелот за продолжување од мрежниот приклучок.
- ▶ Ако косилката за трава треба да се навали за да се премести над други површини освен трава:
  - ▶ Исклучете ја косилката за трава. Ножот не смее да ротира.
  - ▶ Извлечете го куплунгот на кабелот за продолжување од мрежниот приклучок.

#### Туркање на косилката за трава

- ▶ Туркајте ја косилката за трава напред, полека и контролирано.

#### Носење на косилката за трава

- ▶ Носете заштитни ракавици.

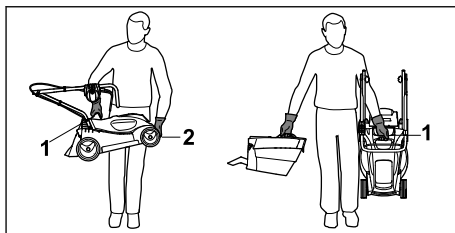

- ▶ Ако се носи само косилката за трава:
  - ▶ Склопете ги рачките.
  - ▶ Косилката за трава цврсто се држи со едната рака на транспортната рачка (1), а со другата рака на куќиштето (2).
  - ▶ Косилката за трава се подигнува и се носи.
- ▶ Ако косилката за трава и корпата за искосената трава за трава се носат истовремено:
  - ▶ Косилката за трава цврсто се држи со едната рака на транспортната рачка (1).
  - ▶ Подигнете ја косилката за трава и носете ја странично од телото.

#### Транспортирање на косилката за трава во возило

- ▶ Прицврстете ја косилката за трава во исправена положба, така што нема да се врти и движи.

## 13 Чување

### 13.1 Складирање на косилката за трава

- ▶ Исклучете ја косилката за трава.
- ▶ Извлечете го куплунгот на кабелот за продолжување од мрежниот приклучок на косилката за трава.
- ▶ Почекајте косилката за трава да се излади.
- ▶ Испразнете ја корпата за искосената трава.
- ▶ Ставете ја косилката за трава на рамна површина.
- ▶ Нагодете ја позицијата за превезување.
- ▶ Складирајте ја косилката за трава така што ќе бидат исполнети следниве услови:
  - Косилката за трава е вон дофат на деца.
  - Косилката за трава е чиста и сува.

## 14 Чистење

### 14.1 Постапување на косилката за трава во позиција за чистење

- ▶ Исклучете ја косилката за трава. Ножот не смее да ротира.

- ▶ Извлечете го куплунгот на кабелот за продолжување од мрежниот приклучок на косилката за трева.
- ▶ Ставете ја косилката за трева на рамна површина.
- ▶ Откачете ја корпата за искосената трева.

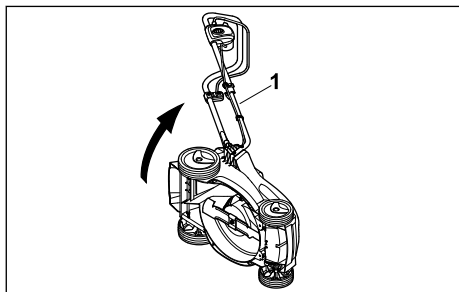

- ▶ Држете ја цврсто косилката за трева за рацката (1), навалете ја на страна и спуштете ја.

## 14.2 Чистење на косилката за трева

- ▶ Исклучете ја косилката за трева. Ножот не смее да ротира.
- ▶ Извлечете го куплунгот на кабелот за продолжување од мрежниот приклучок на косилката за трева.
- ▶ Почекајте косилката за трева да се излади.
- ▶ Исчистете ја косилката за трева со влажна крпа.
- ▶ Исчистете го каналот за исфрлање со мека четка или влажна крпа.
- ▶ Исчистете ги електричните контакти на косилката за трева со четка за фарбање или мека четка.
- ▶ Исчистете ја областа околу ножот и самиот нож со дрвен стап, мека четка или влажна крпа.

### УПАТСТВО

- Чистењето со уред за миене под висок притисок или млаз вода може да го оштети уредот.
  - ▶ Не чистете го уредот со уред за миене под висок притисок или млаз вода.

## 15 Одржување

### 15.1 Интервал за одржување

Интервалот за одржување зависи од условите на околината и од работните услови. STIHL го препорачува следниот интервал за одржување:

### Годишно

- ▶ Одржувајте ја косилката за трева кај овластен дистрибутер на STIHL.

## 15.2 Вадење и прикачување на ножот

### 15.2.1 Вадење на ножот

- ▶ Исклучете ја косилката за трева.
- ▶ Извлечете го куплунгот на кабелот за продолжување од мрежниот приклучок на косилката за трева.
- ▶ Навалете ја косилката за трева на страна и спуштете ја.

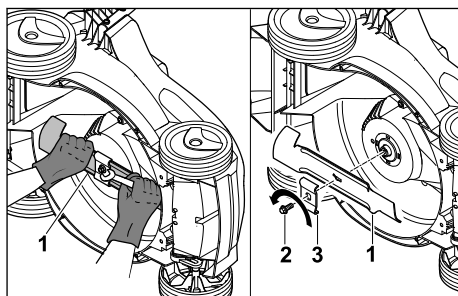

- ▶ Ножот (1) се држи со едната рака.
- ▶ Отшрафете ја завртката (2) во насока на стрелката и извадете ја заедно со држачот (3).
- ▶ Извадете го ножот (1).
- ▶ Фрлете го завртката (2) и држачот (3). Користете нова завртка и подлошка за прикачување на ножот (1) и нов држач.

### 15.2.2 Прикачување на ножот

- ▶ Исклучете ја косилката за трева.
- ▶ Извлечете го куплунгот на кабелот за продолжување од мрежниот приклучок на косилката за трева.
- ▶ Навалете ја косилката за трева на страна и спуштете ја.

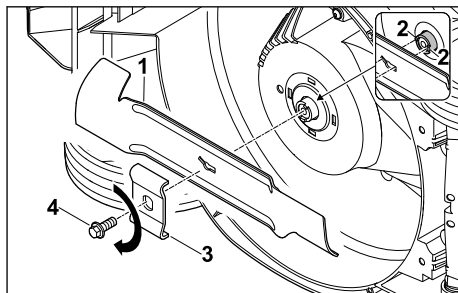

- ▶ Се чистат контактната површина на ножот и приклучокот на ножот.



- ▶ Ножот (1) се мести со свиткани крилца нагоре на приклучокот на ножот.
- ▶ Игличките водилки (2) на приклучокот на ножот се позиционираат во вдлабнатините на ножот.
- ▶ Ножот (1) се држи со едната рака и се поставува новиот држач (3).
- ▶ Нанесете блокатор на навој Loctite 243 на навојот на новата завртка (4).
- ▶ Зашрафете ја завртката (4) и 15 - 20 затегнете со Nm.

## 15.3 Острење и балансирање на ножот

Потребно е многу пракса за правилно острење и балансирање на ножот.

STIHL препорачува острењето и балансирањето на ножот да го прави само овластен дистрибутер на STIHL.

Актуелните адреси на овластените дистрибутери може да се најдат кај соодветното претставништво на STIHL на [www.stihl.com](http://www.stihl.com).



### ПРЕДУПРЕДУВАЊЕ

- Рабовите за сечење на ножот се остри. Корисникот може да се пресече.
  - ▶ Носете заштитни ракавици.

- ▶ Исклучете ја косилката за трева.
- ▶ Извлечете го куплунгот на кабелот за продолжување од мрежниот приклучок на косилката за трева.
- ▶ Легнете ја косилката за трева.
- ▶ Извадете го ножот.
- ▶ Наострете го ножот. Придржувајте се до аголот на острење и изладете го ножот,  18.2. Ножот не смее да стане син додека се остри.
- ▶ Прикачете го ножот.
- ▶ Ако нешто не е јасно: Обратете се кај овластен дистрибутер на STIHL.

## 16 Поправки





### 16.1 Поправање на косилката за трева

Корисникот не може сам да ги поправа косилката за трева и ножот.

- ▶ Ако косилката за трева или нојот се оштетени: Не користете ја косилката за трева ниту ножот и обратете се кај овластен дистрибутер за STIHL.
- ▶ Ако знаците се нечитливи или оштетени: Заменете ги информативните знаци во овластен дистрибутер на STIHL.

## 17 Отстранување пречки

### 17.1 Отстранување неисправности на косилката за трева

Дефект	Причина	Решение
Косилката за трева не се вклучува.	Приклучокот или куплунгот на кабелот за продолжување не се приклучени.	▶ Приклучете ги приклучокот или куплунгот на кабелот за продолжување,  7.
	Прекинувачот за заштита на водот (осигурувачот) или FI-заштитниот приклучок се активира. Струјното коло е електрично преоптоварено или дефектно.	▶ Побарајте ја и отстранете ја причината за активирањето. Вметнете прекинувач за заштита на водот (осигурувач) или FI-заштитен приклучок. ▶ Исклучете ги другите потрошувачи на струја поврзани во истото струјно коло.
	Штекерот е премалку обезбеден.	▶ Приклучете го приклучокот во правилно обезбеден штекер,  18.
	Кабелот за продолжување има погрешен пресек.	▶ Користете кабел за продолжување со доволен пресек,  18.
	Кабелот за продолжување е предолг.	▶ Користете кабел за продолжување со правилна должина,  18.

Дефект	Причина	Решение
Косилката за трева се исклучува за време на зафат.	Моторот е прегреан.	<ul style="list-style-type: none"> <li>▶ Исчистете ја косилката за трева, <b>14</b>.</li> <li>▶ Почекајте косилката за трева да се излади.</li> </ul>
	Отпорот на ножот е преголем.	<ul style="list-style-type: none"> <li>▶ Поставете поголема висина на косење, <b>10.2</b>.</li> <li>▶ Вклучете ја косилката за трева во пониска трева.</li> </ul>
	Областа околу ножот е блокирана.	▶ Исчистете ја косилката за трева, <b>14</b> .
	Национална варијанта GB: Осигурувачот во приклучокот е неисправен.	▶ Сменете го осигурувачот во приклучокот.
	Приклучокот или куплунгот на кабелот за продолжување веќе не се приклучени.	▶ Приклучете ги приклучокот или куплунгот на кабелот за продолжување, <b>7</b> .
	Прекинувачот за заштита на водот (осигурувачот) или FI-заштитниот приклучок се активира. Струјното коло е електрично преоптоварено или дефектно.	<ul style="list-style-type: none"> <li>▶ Побарајте ја и отстранете ја причината за активирањето. Вметнете прекинувач за заштита на водот (осигурувач) или FI-заштитен приклучок.</li> <li>▶ Исклучете ги другите потрошувачи на струја поврзани во истото струјно коло.</li> </ul>
	Штекерот е премалку обезбеден.	▶ Приклучете го приклучокот во правилно обезбеден штекер, <b>18</b> .
Заштитата од преоптоварување се активира.	<ul style="list-style-type: none"> <li>▶ Почекајте косилката за трева да се излади. Време на ладење до 10 минути.</li> <li>▶ Исчистете ја косилката за трева, <b>14</b>.</li> <li>▶ Возете ја косилката за трева побавно.</li> <li>▶ Поставете поголема висина на косење, <b>10.2</b></li> <li>▶ Косете пониска трева.</li> <li>▶ Наострете го ножот, <b>15.3</b>.</li> <li>▶ Користете кабел за продолжување со правилна должина, <b>18</b>.</li> <li>▶ Користете кабел за продолжување со доволен пресек, <b>18</b></li> </ul>	
Ножот е блокиран.	▶ Исчистете ја косилката за трева, <b>14</b> .	
Косилка за трева многу вибрира кога работи.  Тревата е нечиста или тревникот е жолт.	Шрафот на ножот е лабав.	▶ Цврсто затегнете го шрафот, <b>15.2.2</b> .
	Ножот не е правилно избалансиран.	▶ Наострете и избалансирајте го ножот, <b>15.3</b> .
	Ножот за косење е тап или изабен.	▶ Наострете и избалансирајте го ножот, <b>15.3</b> .
	Отпорот на ножот е преголем.	<ul style="list-style-type: none"> <li>▶ Поставете поголема висина на косење, <b>10.2</b>.</li> <li>▶ Косете пониска трева.</li> </ul>

## 18 Технички податоци

### 18.1 Косилка за трева STIHL RME 235.0

- Напон во мрежата: види плочка со податоци
- Фреквенција: види плочка со податоци
- Потрошувачка на струја: 1200 W
- Тежина (m) со корпа за искошената трева: 13 kg
- Национална варијанта GB:  
Тежина (m) со кабел за поврзување и корпа за искошената трева: 14 kg
- Максимален капацитет на корпата за искошената трева: 30 l
- Работна ширина: 33 cm
- Број на вртежи (n): 3200 /min
- Електрична заштитна класа: II
- Електричен заштитен вид: IPX4

### 18.2 Нож

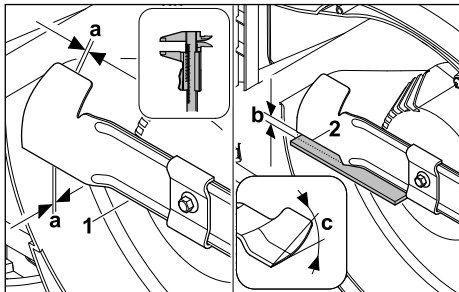

- Минимална дебелина a: 1,6 mm
- Максимално острење назад b: 5 mm
- Агол на острење c: 30°

### 18.3 Продолжни кабли

Кога се користи продолжен кабел, истиот мора да има заштитен вод и неговите проводници, во зависност од напонот и од должината на продолжниот кабел, мора да ги имаат следниве минимални напречни пресеци:

**Ако номиналниот напон на плочката со податоци изнесува 220 V до 240 V:**

- Должина на кабелот до 20 m: AWG 15 / 1,5 mm<sup>2</sup>
- Должина на кабелот 20 m до 50 m: AWG 13 / 2,5 mm<sup>2</sup>

**Ако номиналниот напон на плочката со податоци изнесува 100 V до 127 V:**

- Должина на кабелот до 10 m: AWG 14 / 2,0 mm<sup>2</sup>

- Должина на кабелот 10 m до 30 m: AWG 12 / 3,5 mm<sup>2</sup>

### 18.4 Јачина на звук и нивоа на вибрации

Вредноста K за нормираното ниво на бучава на работно место е 2 dB(A). Вредноста K за нормираното ниво на бучава во околината е 0,8 dB(A). Вредноста K за нивото на вибрации е 0,70 m/s<sup>2</sup>.

- Нормирано ниво на бучава на работно место L<sub>PA</sub> измерено според EN IEC 62841-4-3: 80 dB(A)
- Гарантирано нормирано ниво на бучава во околината L<sub>WAq</sub> измерено според 2000/14/EC / S.I. 2001/1701: 93 dB(A)
- Ниво на вибрации a<sub>hv</sub> измерени според EN IEC 62841-4-3, рачка: 1,40 m/s<sup>2</sup>

Наведените нивоа на вибрации се измерени со стандардизиран метод за тестирање и може да се користат за споредба на електрични уреди. Вистинските вредности на вибрациите може да отстапат од наведените вредности, во зависност од типот на употребата на уредот. Наведените нивоа на вибрациите може да се користат како првична процена на изложеност на вибрации. Вистинската изложеност на вибрации мора да се измери. Овде може да се земат предвид и времињата во кои електричниот уред е исклучен и оние во кои тој е вклучен, но работи без оптоварување.

Информациите за усогласеност со Директивата за насоки на работодавачите за вибрации 2002/44/EC и S.I. 2005/1093 се достапни на [www.stihl.com/vib](http://www.stihl.com/vib).

### 18.5 REACH

Со REACH се означува прописот на Европската Заедница (EG) во врска со регистрирање, проценување и одобрување хемикалии.

Информации за исполнувањето на прописот REACH се достапни на [www.stihl.com/reach](http://www.stihl.com/reach).

## 19 Резервни делови и прибор

### 19.1 Резервни делови и прибор

**STIHL** Овие симболи ги означуваат оригиналните резервни делови STIHL и оригиналниот прибор STIHL.

STIHL препорачува да се користат оригинални резервни делови STIHL и оригинален прибор STIHL.

И покрај постојаното набљудување на пазарот, STIHL не може да ги процени резервните делови и прибор од други производители во однос на сигурноста, безбедноста и соодветноста и STIHL не може да гарантира за нивната употреба.

Оригиналните резервни делови STIHL и оригиналниот прибор STIHL се достапни кај специјализиран продавач на STIHL.

## 19.2 Важни резервни делови

- Нож: 6311 702 0100
- Шраф за нож: 9018 321 1800
- Држач: 6311 702 0600

## 20 Згрижување

### 20.1 Фрлање на косилката за трева

Информациите за фрлање може да ги добиете кај локалното седиште или од овластениот застапник на STIHL.

Неправилното фрлање може да го оштети здравјето и да ја загади животната средина.

- ▶ Производите на STIHL, вклучувајќи го и пакувањето, треба да се достават до соодветното место за собирање за рециклирање, во согласност со локалните прописи.
- ▶ Не фрлајте со отпад од домаќинството.

## 21 ЕЗ Изјава за сообразност

### 21.1 Косилка за трева STIHL RME 235.0

STIHL Tirol GmbH  
Hans Peter Stihl-Strasse 5  
6336 Langkampfen

Österreich

со целосна одговорност изјавува дека

- Тип: Електрична косилка за трева
- Марка: STIHL
- Тип: RME 235.0
- Ширина на засек: 33 cm
- Број на серијата: 6311

е во согласност со релевантните одредби на директивите 2000/14/EC, 2006/42/EC, 2014/30/EU и 2011/65/EU и е дизајнирана и произведена во согласност со верзиите на

следниве стандарди кои важат на датумот на производство: EN 62841-1, EN ISO 12100, врз основа на EN IEC 62841-4-3, EN 55014-1 и EN 55014-2.

Овластено тело за проверка:  
TÜV Rheinland LGA Products GmbH  
Tillystrasse 2  
90431 Nürnberg, DE

За да се утврди измереното и загарантираното нормирано ниво на бучава во околината, постапката беше во согласност со Директивата 2000/14/EC, анекс VIII.

- Измерено нормирано ниво на бучава во околината: 92,1 dB(A)
- Гарантирано нормирано ниво на бучава во околината: 93 dB(A)

Техничките документи се чуваат кај STIHL Tirol GmbH.

Годината на производство и бројот на машината се наведени на косилката за трева.

Langkampfen, 14.04.2023

STIHL Tirol GmbH

во име на 

Matthias Fleischer, Раководител на одделот за развој на производите

во име на 

Sven Zimmermann, Раководител на одделот за квалитет

## 22 UKCA Изјава за сообразност

### 22.1 Косилка за трева STIHL RME 235.0

STIHL Tirol GmbH  
Hans Peter Stihl-Strasse 5  
6336 Langkampfen

Österreich

со целосна одговорност изјавува дека

- Тип: Електрична косилка за трева
- Марка: STIHL
- Тип: RME 235.0
- Ширина на засек: 33 cm
- Број на серијата: 6311

е во согласност со релевантните одредби на UK-регулативите Noise Emission in the Environment by Equipment for use Outdoors Regulations 2001, Supply of Machinery (Safety) Regulations 2008, Electromagnetic Compatibility Regulations 2016 и The Restriction of the Use of Certain Hazardous Substances in Electrical and Electronic Equipment Regulations 2012 и е дизајнирана и произведена во согласност со верзиите на следниве стандарди кои важат на датумот на производство: EN 62841-1, EN ISO 12100, врз основа на EN IEC 62841-4-3, EN 55014-1 и EN 55014-2.

Овластено тело за проверка:  
TUV Rheinland UK LTD  
1011 Stratford Road  
Solihull, B90 4BN

За да се утврди измереното и загарантираното нормирано ниво на бучава во околината, постапката беше извршена во согласност со UK-одредбата Noise Emission in the Environment by Equipment for use Outdoors Regulations 2001, Schedule 11.

- Измерено нормирано ниво на бучава во околината: 92,1 dB(A)
- Гарантирано нормирано ниво на бучава во околината: 93 dB(A)

Техничките документи се чуваат кај STIHL Tirol GmbH.

Годината на производство и бројот на машината се наведени на косилката за трева.

Langkampfen, 14.04.2023

STIHL Tirol GmbH

во име на 

Matthias Fleischer, Раководител на одделот за развој на производите

во име на 

Sven Zimmermann, Раководител на одделот за квалитет

## 23 Општи и специфични безбедносни упатства за производот

### 23.1 Вовед

Ова поглавје ги претставува општите и специфичните безбедносни упатства за производот што се пропишани и претходно формулирани во стандардот за производот.

Безбедносните упатства наведени под „Електрична безбедност“ за избегнување електричен удар не важат за производите на STIHL на батерии, со исклучок на точка с).



#### ПРЕДУПРЕДУВАЊЕ

- **Прочитајте ги сите безбедносни предупредувања, упатства, илустрации и спецификации што доаѓаат со оваа косилка за трева.** Доколку не се следат упатствата подолу, може да дојде до струен удар, пожар и/или сериозна повреда. **Чувајте ги сите безбедносни информации и упатства за идна употреба.**

### 23.2 Безбедност на работното место

- a) **Одржувајте ја работна област чиста и добро осветлена.** Нередот или неосветлените работни области може да доведат до несреќи.
- b) **Не работете со косилката за трева во околина со опасност од експлозија во којашто се наоѓаат запаливи течности, гасови или прашина.** Косилките за трева создаваат искри што може да ги запалат пращината или испарувањата.
- c) **Држете ги децата и другите луѓе подалеку додека ја користите косилката за трева.** Ако сте расеани, може да ја изгубите контролата над косилката за трева.

### 23.3 Електрична безбедност

- a) **Приклучокот на косилката за трева мора да се вклопи во штекерот. Штекерот не смее да се менува на никаков начин. Не користете приклучоци за адаптер заедно сигурносно заземјени косилки за трева.** Непроменетите приклучоци и соодветните штекери ќе го намалат ризикот од електричен удар.
- b) **Избегнувајте контакт на телото со заземјени површини како што се цевки,**

- радијатори, шпорети и фрижидери.**  
Постои зголемен ризик од електричен удар ако вашето тело е заземјено.
- c) **Не ракувајте со косилката за трева на дожд или влага.** Ова може да го зголеми ризикот од електричен удар.
  - d) **Не користете го продолжниот кабел за други цели.** Никогаш не користете го продолжниот кабел за носење, влечење или за да го извлечете приклучокот на косилката за трева. Чувајте го продолжниот кабел подалеку од топлина, масло, остри рабови или подвижни делови. Оштетените или заплетканите продолжни кабли го зголемуваат ризикот од електричен удар.
  - e) **Ако работите на отворено со косилка за трева, користете само кабли за продолжување што се погодни и за надворешна употреба.** Користењето на кабел за продолжување погоден за надворешна употреба го намалува ризикот од електричен удар.
  - f) **Ако не може да се избегне работа на косилката за трева во влажна средина, користете заштитен приклучник за диференцијална струја.** Употребата на заштитен приклучник за диференцијална струја го намалува ризикот од електричен удар.

### 23.4 Безбедноста на луѓето

- a) **Бидете внимателни, внимавајте што правите и користете здрав разум кога работите со косилка за трева. Не користете косилка за трева кога сте уморни или под дејство на дрога, алкохол или лекови.** Момент на невнимание при употреба на косилката за трева може да доведе до сериозни повреди.
- b) **Носете лична заштитна опрема и секогаш носете заштитни очила.** Носењето лична заштитна опрема како што се маска за прав, заштитни чевли што не се лизгаат, заштитен шлем или штитник од бучава, во зависност од видот на косилката за трева и нејзината примена, го намалува ризикот од повреда.
- c) **Избегнувајте ненамерно пуштање во употреба. Осигурете се дека косилката за трева е исклучена пред да ја поврзете на напојување со електрична енергија и/или батерија, да ја земете или да ја носите.**

- Ако при носењето на косилката за трева прстот ви се наоѓа на прекинувачот или ја поврзете косилката за трева на напојување со електрична енергија додека е вклучена, ова може да доведе до несреќи.
- d) **Отстранете ги алатките за нагудување или клучевите пред да работите со косилката за трева.** Алатот или клучот што се наоѓа во ротирачки дел од косилката за трева може да предизвика повреди.
- e) **Избегнувајте ненормално држење на телото. Погрижете се да стоите стабилно и да одржувате рамнотежа во секое време.** Ова ви овозможува подобра контрола на косилката за трева во неочекувани ситуации.
- f) **Носете соодветна облека. Не носете широка облека или накит. Држете ги косата и облеката подалеку од подвижните делови.** Лабава облека, накит или долга коса може да се фатат во подвижните делови.
- g) **Ако може да се инсталираат уреди за смукање и собирање прав, тие треба да се поврзат и правилно да се користат.** Употребата на смукањето прашина може да ги намали опасностите од прашина.
- h) **Не залажувајте се со лажна безбедност и не игнорирајте ги безбедносните правила за косилката за трева, дури и ако сте запознаени со косилката за трева по многу употреби.** Невнимателното работење може да доведе до сериозни повреди во дел од секундата.

### 23.5 Употреба и третман на косилката за трева

- a) **Не преоптоварувајте ја косилката за трева. За вашата работа, користете ја косилката за трева што е наменета за неа.** Со соодветната косилка за трева може да работите подобро и побезбедно во наведениот опсег на перформанси.
- b) **Не користете косилка за трева со дефектен прекинувач.** Косилката за трева што не се вклучува или исклучува е опасна и треба да се поправи.
- c) **Извлечете го приклучокот од штекерот и/или извадете ја батеријата што се вади пред да направите какви било нагудувања на уредот, да ги промените деловите од**



- алатот за употреба или да ја складирате косилката за трева.** Оваа мерка на претпазливост ќе спречи случајно стартување на косилката за трева.
- d) **Чувајте ги косилките за трева што не се користат вон дофат на деца.** Не дозволувајте некој што не е запознаен со косилката за трева или не ги прочитал овие упатства да ја користи косилката за трева. Косилките за трева се опасни кога ги користат неискусни лица.
- e) **Чувајте ги косилката за трева и алатот за употреба со грижливост.** Контролирајте дали подвижните делови работат правилно и не се заглавени, дали деловите се скршени или оштетени на таков начин што функцијата на косилката за трева е нарушена. Поправете ги оштетените делови пред да ја користите косилката за трева. Причината за многу несреќи се наоѓа во лошо одржувани косилки за трева.
- f) **Чувајте ги сечивата остри и чисти.** Грижливо чуваните сечива со остри рабови за сечење помалку се заглавуваат и полесно се управуваат.
- g) **Користете ги косилката за трева, алатот за употреба, додаточите итн. според овие упатства.** Притоа имајте ги предвид условите за работа и активноста што треба да се изврши. Употребата на косилките за трева за други цели освен оние за кои се предвидени може да доведе до опасни ситуации.
- h) **Одржувајте ги рачките и површините за држење суви, чисти и без масло и маснотии.** Лизгавите рачки и површини за држење не дозволуваат безбедно ракување и контрола на косилката за трева во непредвидени ситуации.
- невреме со грмотевици.** Ова ја намалува опасноста од удар на гром.
- b) **Темелно проверете ја работната област за диви животни.** Дивите животни може да бидат повредени од косилката за трева што работи.
- c) **Темелно прегледајте ја работната област и отстранете ги сите камења, стапови, жици, коски и други туѓи предмети.** Исфрлените делови може да доведат до повреди.
- d) **Пред да ја користите косилката за трева, секогаш проверувајте дали ножот за косење и механизмот за косење не се истрошени или оштетени.** Истрошените или оштетените делови го зголемуваат ризикот од повреда.
- e) **Пред употреба, проверете го мрежниот кабел за напојување и сите кабли за продолжување за знаци на оштетување или стареење.** Не користете ја косилката за трева ако кабелот е оштетен или истрошен. Ако мрежниот кабел е оштетен или истрошен за време на работата, исклучете ја косилката за трева и не допирајте го кабелот пред да го извлечете мрежниот приклучок. Оштетениот мрежен кабел или кабел за продолжување може да доведе до електричен удар, пожар и/или сериозни повреди.
- f) **Редовно проверувајте дали уредот за собирање на трева е изабен или истрошен.** Истрошениот или оштетен уред за собирање на трева го зголемува ризикот од повреда.
- g) **Оставете ги заштитните прекривки на место.** Заштитните прекривки мора да бидат оперативни и правилно прицврстени. Лабава, оштетена или неисправна заштитна прекривка може да доведе до повреди.
- h) **Чувајте ги отворите за влез на воздух без наслаги.** Блокираните доводи за воздух и остатоците може да доведат до прегревање или опасност од пожар.
- i) **Секогаш носете заштитни чевли што не се лизгаат кога ракувате со косилката за трева.** Никогаш не работете боси или со отворени сандали. Со тоа ќе ја намалите опасноста од повреда на стапалото при контакт со ротирачкиот нож за косење.
- j) **Секогаш носете долги панталони кога ракувате со косилката за трева.** Голата

## 23.6 Сервис

- a) **Оставете ја вашата косилка на поправка само кај квалификуван стручен персонал и само со оригинални резервни делови.** Со ова се осигурува дека се одржува безбедноста на косилката.

## 23.7 Безбедносни упатства за косилки за трева на струја

- a) **Не користете ја косилката за трева при лоши временски услови, особено при**

кожа ја зголемува веројатноста од повреди од исфрлените делови.

- k) **Не ракувајте со косилката за трева на влажна трева. Притоа одете, никогаш не трчајте.** Со ова ја намалувате опасноста од лизгање и паѓање, што може да доведе до повреди.
- l) **Не ракувајте со косилката за трева на претерано стрмни падини.** На тој начин се намалува ризикот од губење контрола, лизгање и паѓање што би можело да доведе до повреди.
- m) **Кога работите на падини; секогаш внимавајте на стабилната положба, работете попречно на падината, никогаш нагоре или надолу, и бидете исклучително внимателни кога ја менувате насоката на работа.** На тој начин се намалува ризикот од губење контрола, лизгање и паѓање што би можело да доведе до повреди.
- n) **Бидете особено внимателни кога косите наназад или кога ја повлекувате косилката за трева кон себе. Секогаш внимавајте на околината.** Ова ја намалува опасноста од сопнување додека работите.
- o) **Држете го мрежниот кабел подалеку од ножевите за сечење.** Оштетениот мрежен кабел може да доведе до електричен удар, пожар и/или сериозни повреди.
- p) **Ако мрежниот кабел се заглавил или се оштетил, исклучете ја косилката и извлечете го мрежниот кабел.** Заглавените или оштетените кабли може да го зголемат ризикот од електричен удар.
- q) **Не допирајте ножеви или други опасни делови кои сè уште се движат.** на тој начин го намалувате ризикот од повреда од подвижните делови.
- r) **Проверете дали сите прекинувачи се исклучени и мрежниот кабел е извлечен пред да го отстраните заглавениот материјал или да ја исчистите косилката за трева.** Неочекуваното работење на косилката за трева може да доведе до сериозни повреди.







[www.stihl.com](http://www.stihl.com)



0478-121-9805-A



0478-121-9805-A