

1

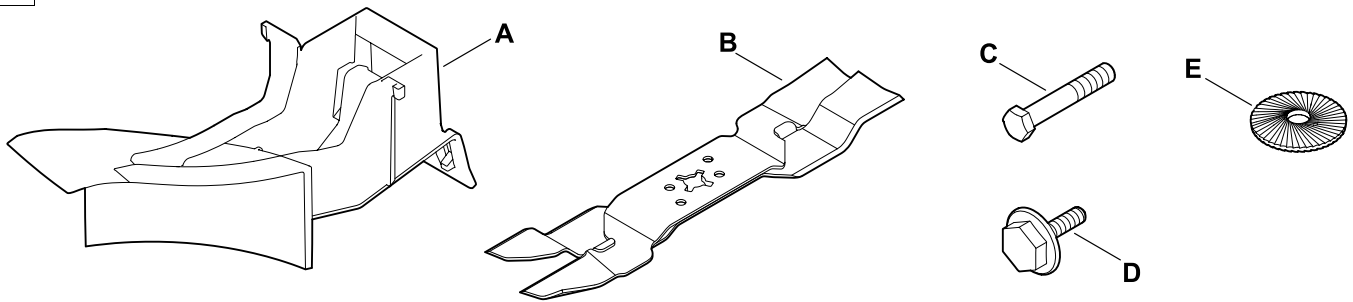

2

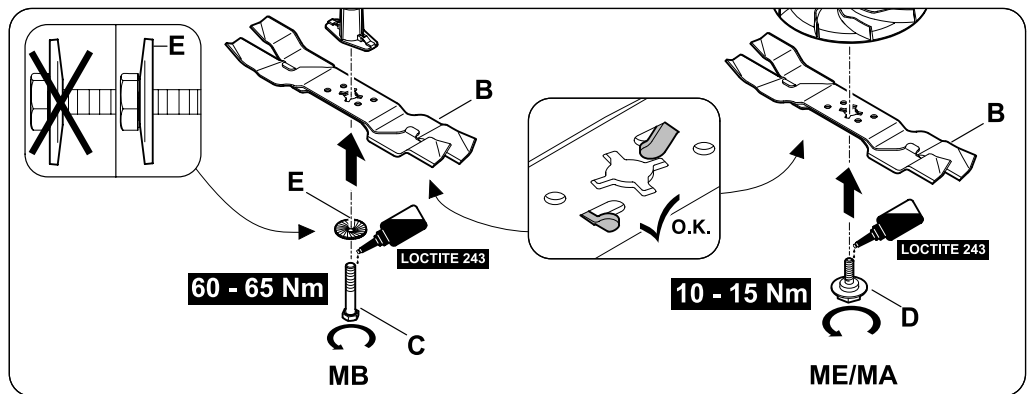

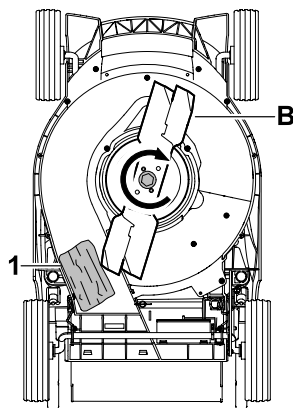
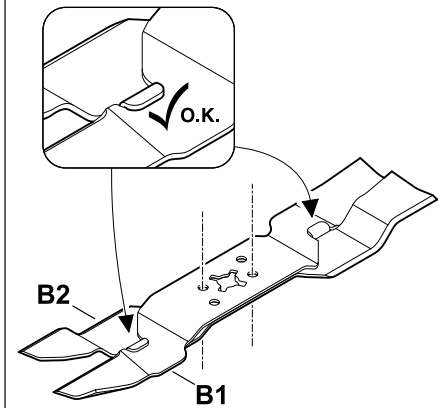
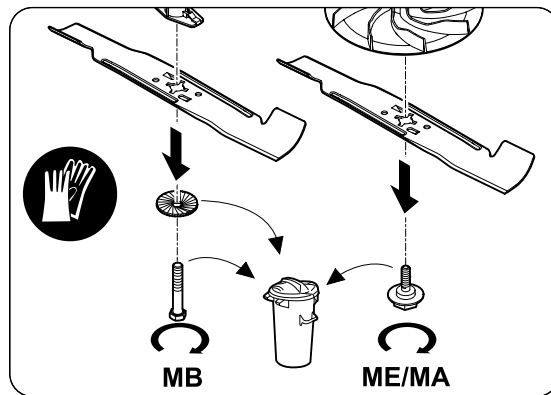
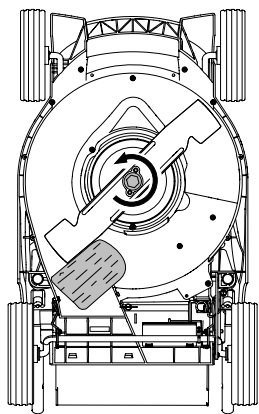
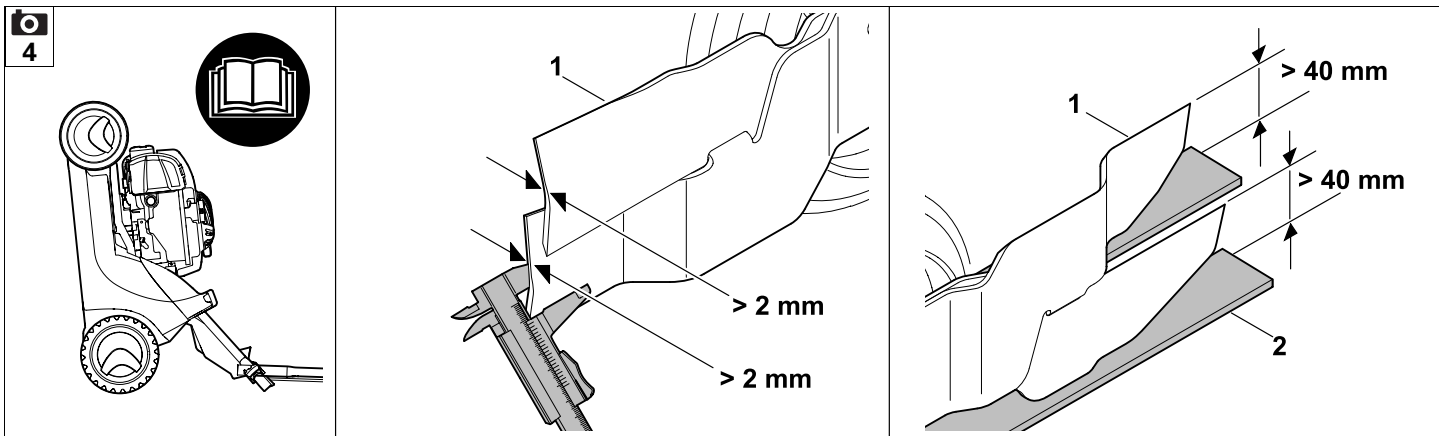
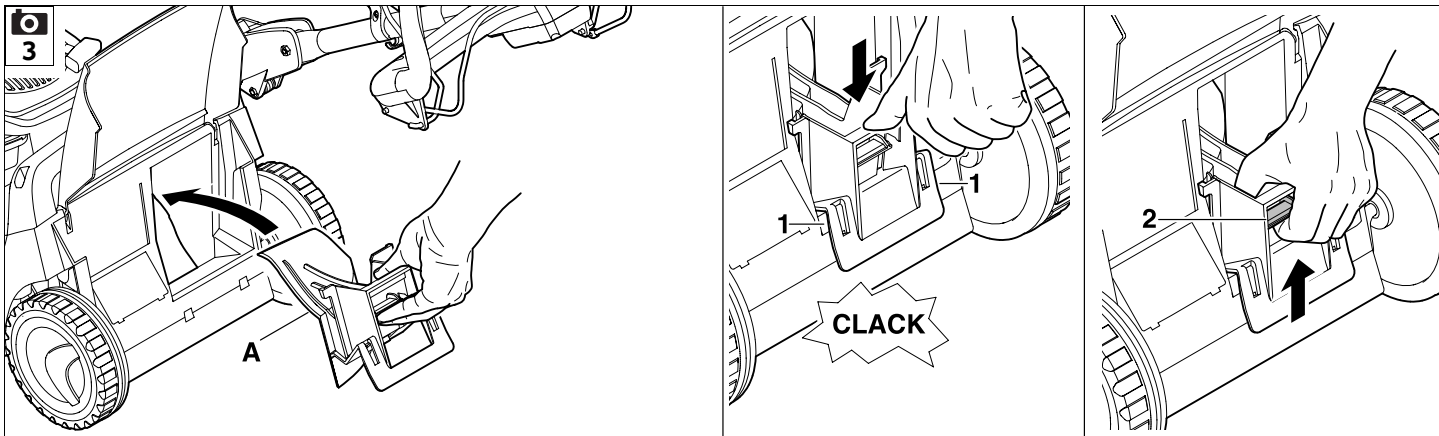

Mulčovací soupravy AMK 043, AMK 048

Pomocí mulčovací soupravy lze standardní sekačku na trávu přestavět na mnohostranně využitelnou sekačku Multi-Mäher. K tomu se musí žací nůž vyměnit za multi-nůž.

Sekačku Multi-Mäher lze používat jako sběrač trávy (se sběrným košem na trávu), sekačku se zadním vyhazováním (se zavřenou vyhazovací klapkou) nebo jako mulčovací sekačku (s mulčovacím klínem).

1. Pro vaši bezpečnost

Dodržujte návod k použití sekačky na trávu, zejména kapitulu „Pro Vaši bezpečnost“ a „Údržba“. Je bezpodmínečně nutno dodržovat pokyny pro údržbu řezného nože.

Před zahájením všech prací na sekačce na trávu vytáhněte nástrčku zapalovací svíčky (MB), vidlici kabelu (ME), resp. bezpečnostní zásuvku (MA).

Před každým použitím proveďte vizuální kontrolu bezvadného stavu mulčovací vložky, multi-nože a upevnění řezného nože.

Mulčovací vložku používejte pouze společně s multi-nožem.



Riziko smrti udušením!

Děti by se mohly při hře s obalovým materiálem udusit. Bezpodmínečně tedy zabraňte dětem v přístupu k obalovému materiálu.

2. Rozsah dodávky



Poz.	Název	ks
A	Mulčovací vložka	1
B	Multi-nůž	1
C	Šroub nože MB	1
D	Šroub nože MA/ME (pouze AMK 043)	1
E	Pojistná podložka	1
–	Návod k použití	1

3. Montáž

3.1 Montáž multi-nože



- Demontujte žací nůž (viz obrázek a návod k použití sekačky na trávu). Odstraňte šroub nože a příp. pružnou podložku.
- Vyčistěte dosedací plochu nože a pouzdro nože.
- Sestavení multi-nože: Horní řezný nůž (B1) zahákněte do dolního řezného nože (B2) podle obrázku. Dbejte na to, aby upevňovací otvory obou řezných nožů vzájemně lícovaly.
- Multi-nůž (B) nasadte zahnutými křídélky směrem nahoru (směrem k sekačce) na pouzdro nože.
- K přidržení multi-nože (B) použijte vhodný dřevěný špalek (1).
- Závit šroubu nože (C), resp. šroub nože (D) namažte přípravkem **Loctite 243**.

• MB 443, MB 448:

Šroub nože (C) společně s pojistnou podložkou (E) – pozor na vyklenutí – zašroubujte a utáhněte utahovacím momentem **60 - 65 Nm**.

• MA 443, ME 443:

Šroub nože (D) zašroubujte a utáhněte utahovacím momentem **10 - 15 Nm**.

3.2 Mulčovací vložka



Vložení mulčovací vložky:

- Otevřete a podržte vyhazovací klapku.
- Mulčovací vložku (A) vložte do vyhazovacího kanálu a zatlačením shora ji zaaretujte pomocí dvou aretačních západek (1) ve skříni (viz obrázek).
- Zavřete vyhazovací klapku. Sekačka na trávu je připravena k mulčování.

Vyjmutí mulčovací vložky:

- Otevřete a podržte vyhazovací klapku.
- Nadzvedněte aretační západku (2). Mulčovací vložku vytáhněte z vyhazovacího kanálu šikmo směrem nahoru.
- Při použití stroje jako sekačky se zadním vyhazováním zavřete vyhazovací klapku, pro sběr trávy zavěste sběrný koš na trávu.

4. Návod k mulčování

4.1 Všeobecné informace

Při mulčování se odseknutá tráva působením silného proudu vzduchu v prostoru rotujícího nože ještě několikrát poseče až na jemné částice, které se pak vyfoukají zpět do travního drnu. Posečená hmota zůstane na travní ploše.

Zahnívající posečená tráva vrací zpět do půdy organické živiny, a tím slouží jako přírodní hnojivo.

Vyprázdnění sběrného koše na trávu a likvidace posečené hmoty odpadá. Růst plevelů se zpomalí a lze ušetřit značné množství hnojiva.

4.2 Jak by se mělo provádět mulčování?

- **Četnost:**
Na jaře (hlavní období růstu) minimálně 2-krát týdně, v létě a na podzim minimálně 1-krát týdně.
- **Výška sečení:**
Uřízněte přibližně jednu třetinu výšky trávy, použijte pouze výšky sečení **3 až 6**.
- Mulčování provádějte při suchém trávníku.
- Pracujte s dobře naostřeným řezným nožem.
- Měňte směr sečení a dbejte na to, aby se okraje posečených pruhů překrývaly.
- Velmi vysokou trávu zpracovávejte vždy postupně.

5. Údržba

5.1 Údržba řezného nože



- Pokyny pro údržbu řezného nože si zjistíte z návodu k použití sekačky na trávu, přičemž pokyny platí obdobně i pro multi-nůž. Montáž multi-nože je popsána v kapitole „Montáž“ (⇒ 3.1).
- Před každým použitím stroj překlopte do polohy čištění, vyčistěte multi-nůž, zkontrolujte jeho poškození (vruby, praskliny) a opotřebení a příp. jej vyměňte.
- Tloušťku nože (> **2 mm**) zkontrolujte pomocí posuvného měřítka na více místech dolního a horního řezného nože (1).
- Šířku nože (> **40 mm**) zkontrolujte pomocí pravítka (2) na dolním a horním řezném noži.

6. Běžné náhradní díly

Multi-nůž AMK 043:
6338 760 9900

Multi-nůž AMK 048:
6358 760 9900

Šroub nože MB:
9008 319 9028

Šroub nože MA/ME:
6310 760 2800

Pružná podložka:
0000 702 6600