

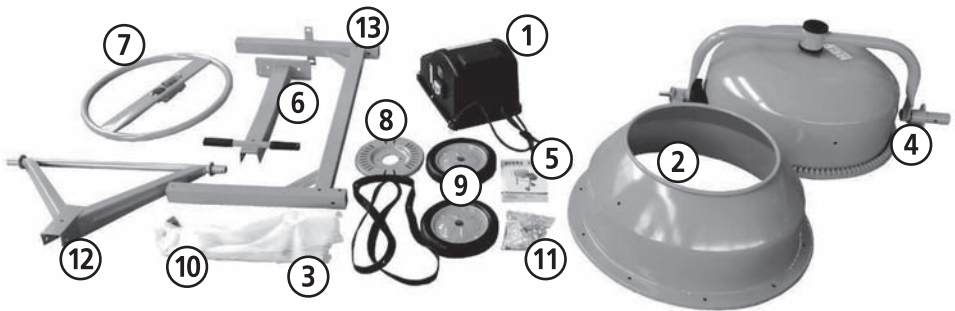

FDSM 200120-E

English	8-24
Čeština.....	25-42
Slovenčina	43-60
Magyarul	61-78
Polski	79-96

1

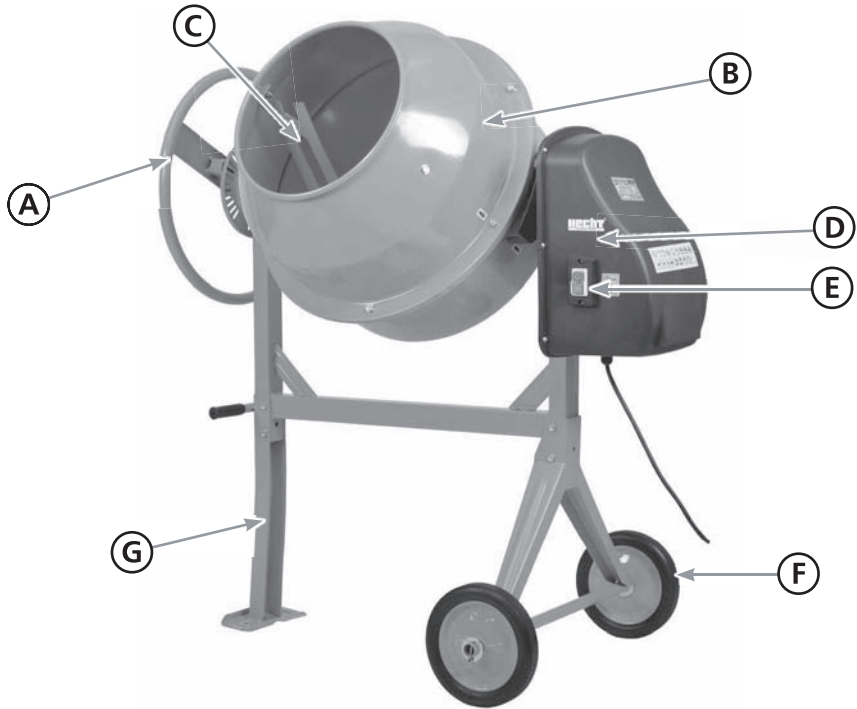

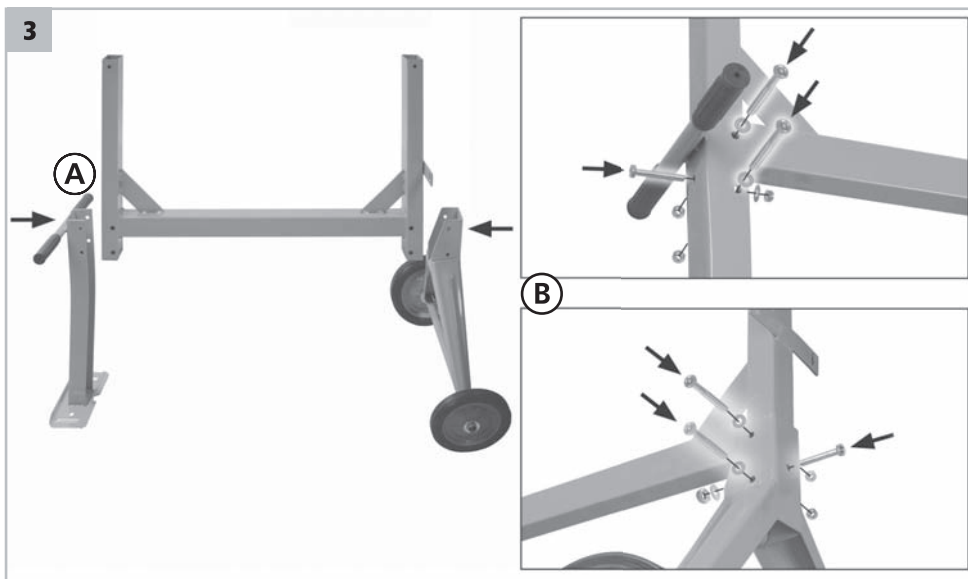
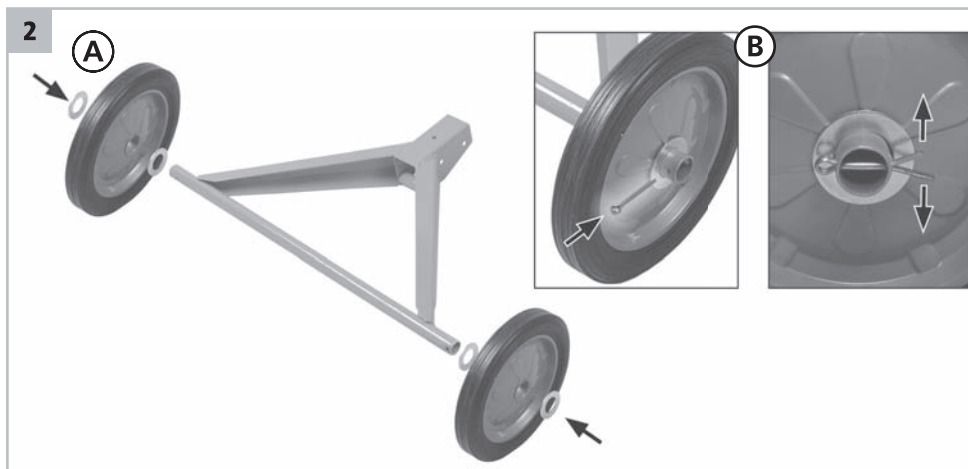

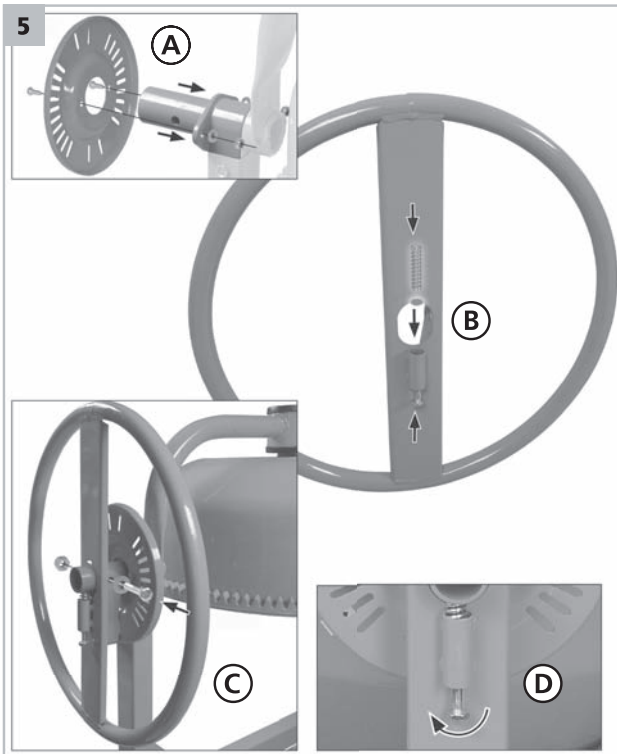
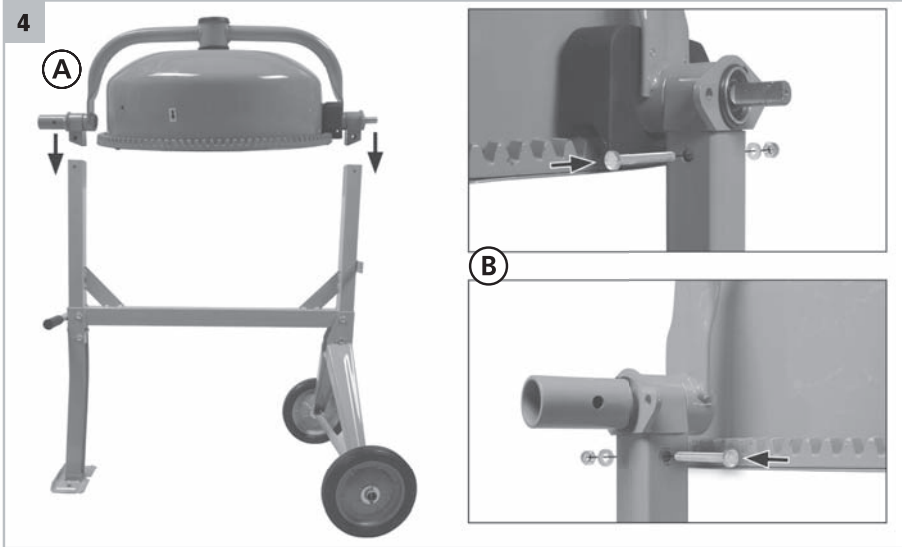

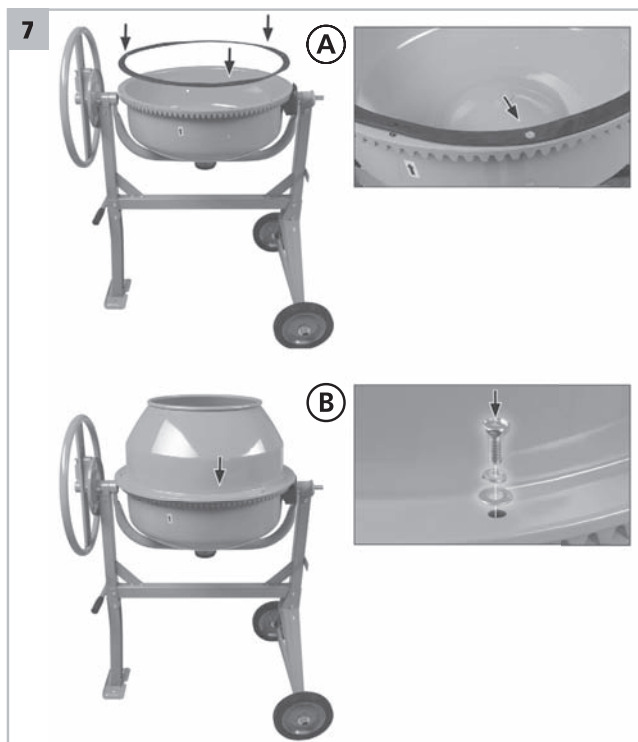

8

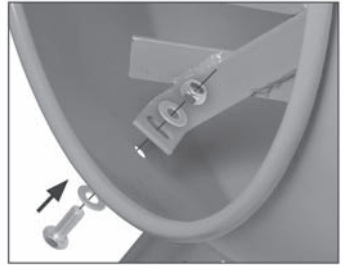
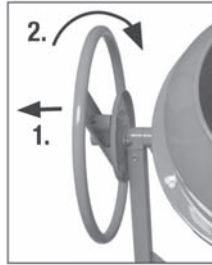

9



Stavební míchačka

NÁVOD K OBSLUZE

1. BEZPEČNOSTNÍ SYMBOLY.....	26
2. SPECIFIKACE	28
3. POPIS STROJE.....	28
4. OBRAZOVÁ PŘÍLOHA	29
5. PODMÍNKY POUŽITÍ.....	29
6. BEZPEČNOSTNÍ POKYNY.....	30
7. VYBALENÍ.....	34
8. MONTÁŽ.....	34
9. OBSLUHA	35
10. ÚDRŽBA A USKLADNĚNÍ.....	36
11. ODSTRAŇOVÁNÍ PROBLÉMŮ.....	38
12. SERVIS A NÁHRADNÍ DÍLY	38
13. LIKVIDACE.....	39
14. O ZÁRUCE NA VÝROBEK.....	39
16. PROHLÁŠENÍ O SHODĚ	41

⚠ Před prvním uvedením do provozu si prosím pozorně přečtete tento návod k obsluze!

BLAHOPŘEJEME VÁM KE SKVĚLÉ VOLBĚ. K NÁKUPU KVALITNÍHO, TECHNICKY VYSPĚLÉHO VÝROBKU. VÝROBKU ZNAČKY HECHT.













Vzhledem ke stálému vývoji a k nutnosti přizpůsobování se nejnovějším požadavkům směrnic a norem EU i norem národních mohou být na výrobcích prováděny technické a designové změny. Fotografie a nákresy v tomto návodu mohou být pouze ilustrativního charakteru. (K vysvětlení dané funkce mohou být použity obrázky jiného výrobku.)















Nelze uplatňovat jakékoli nároky a reklamace související s tímto návodem (zejména pak související s možnými odchylkami od údajů v něm uvedených), pokud výrobek splňuje podmínky veškerých certifikací a prohlášení a poskytuje funkci tak, jak je uvedeno a popsáno v návodu, a pokud použití výrobku odpovídá zamýšlenému účelu při koupi.

Tento návod má za účel především seznámit obsluhu se zásadami zacházení s výrobkem, s jeho montáží/ sestavením, s bezpečnostními pravidly při používání, údržbě, skladování a přepravě. Návod, který je nedílnou součástí výrobku, je nutné dobře uschovat, aby bylo možné v budoucnu dohledat potřebné informace. Při předání produktu další osobě je nutné předat i tento návod k použití.

V případě nejasností kontaktujte nejbližší prodejnu HECHT - specialista na zahradu nebo se obraťte na prodejnu, ve které byl výrobek zakoupen.

1. BEZPEČNOSTNÍ SYMBOLY

	Produkt musí být provozován s nejvyšší opatrností. Bezpečnostní symboly na samolepkách, kterými je produkt opatřen, upozorňují na druh nebezpečí a připomínají preventivní bezpečnostní zásady. Správná interpretace těchto symbolů Vám umožní bezpečnější a snazší používání. Prostudujte si následující tabulku a naučte se jejich význam.
	Samolepky a bezpečnostní štítky jsou nedílnou součástí výrobku. Proto je za žádných okolností neodstraňujte, udržujte je viditelné a čisté. Nahradte je novými, pokud chybí nebo jsou poškozené či již nečitelné.
	Obecná výstražná značka
	Před použitím si přečtěte návod k obsluze.
	Používejte ochranu očí a sluchu.
	Noste ochranné rukavice.
	Používejte ochrannou obuv.
	Pozor! Nebezpečné napětí! Riziko zranění elektrickým proudem!
	Nepoužívejte tento přístroj v dešti, ani nenechávejte venku, pokud prší.
	Nestrkejte předměty ani končetiny do bubnu, pokud se buben točí.
	Nestrkejte končetiny mezi rám a buben pokud míchačka pracuje.
	Míchačku nepřemisťujte je-li plná nebo v provozu.
	Stroj nepřetěžujte.
	Zbytky materiálu zlikvidujte šetrným způsobem k životnímu prostředí.
	Míchačku umísťuje pouze na vodorovný podklad (příčně).

	Míchačku umísťujete pouze na vodorovný podklad (podélně).
	Nespouštějte se sejmutým krytem motoru.
	Ochranné kryty musí být na svých místech v provozuschopném stavu.
	Nestrkejte končetiny do pohyblivých částí stroje.
	Nepouštějte cizí osoby a děti do blízkosti stroje.
	Před údržbou nebo čištěním odpojte stroj od přívodu elektřiny.
	Napětí
	Obsah bubnu
	Příkon motoru
	Ústí bubnu
	Otáčky bubnu
	Hmotnost
	Třída ochrany II
IP44	Stupeň krytí
	Hladina akustického výkonu
	Elektrické přístroje nepatří do domovního odpadu.
CE	Výrobek odpovídá příslušným standardům EU.
IAN	Identifikační číslo výrobku

2. SPECIFIKACE

Příkon	550 W
Napětí	AC 230 V 50 Hz
Třída ochrany	II
Stupeň krytí	IP44
Hmotnost	49,5 kg
Kapacita bubnu	120 l
Otáčky bubnu (ot./min.)	36 / min.

Deklarovaná souhrnná hodnota (hodnoty) vibrační a deklarovaná hodnota (hodnoty) emise hluku se změnila v souladu se standardní zkušební metodou a smí se použít pro porovnání jednoho nářadí s jiným. Deklarovaná souhrnná hodnota vibrační a deklarovaná hodnota emise hluku se smí také použít k předběžnému stanovení expozice.

⚠ VAROVÁNÍ!

- ✿ emise vibrační a hluku během skutečného používání elektrického nářadí se může lišit od deklarovaných hodnot v závislosti na způsobu, jakým se nářadí používá, zejména jaký se opracovává druh obrobku.
- ✿ je nutné určit bezpečnostní měření k ochraně obsluhující osoby, která jsou založena na zhodnocení expozice ve skutečných podmínkách používání (počítat se všemi částmi pracovního cyklu, jako je čas, po který je nářadí vypnuto a kdy běží naprázdno kromě času spuštění).

Výrobce si vyhrazuje právo na tiskové chyby a odlišnosti ve vyobrazení. Rovněž na případné technické změny neovlivňující základní parametry a funkci zařízení bez předchozího upozornění.

3. POPIS STROJE

A	Vyklápěcí tyč / kolo
B	Buben
C	Míchací lopatka
D	Motor s převodem
E	Spínač / vypínač
F	Kolo
G	Podpěrná noha

4. OBRAZOVÁ PŘÍLOHA

1	Převodová skříň
2	Vrchní část bubnu
3	Lůžko kolébky
4	Spodní část bubnu
5	Původní návod k použití
6	Podpěrná noha
7	Vyklápěcí kolo
8	Aretační kruh
9	Kolo
10	Míchací lopatka
11	Příbal se spojovacím materiálem
12	Podstavec s nápravou
13	Rám

5. PODMÍNKY POUŽITÍ

⚠ VAROVÁNÍ!

NEJPRVE SI PEČLIVĚ PROČTĚTE CELÝ NÁVOD K OBSLUZE! Přečtete si veškeré pokyny před zahájením provozu. Zvláštní pozornost věnujte bezpečnostním instrukcím.

NEUPOSLECHNUTÍ INSTRUKCÍ A NEDODRŽOVÁNÍ BEZPEČNOSTNÍCH OPATŘENÍ MŮŽE MÍT ZA NÁSLEDEK POŠKOZENÍ VÝROBKU ČI VÁŽNÁ ZRANĚNÍ OSOB, NEBO DOKONCE SMRTELNÝ ÚRAZ!

Jestliže si všimnete poškození během dopravy nebo při vybalování, uvědomte okamžitě vašeho dodavatele.

NEUVÁDĚJTE DO PROVOZU.

SPECIFICKÉ PODMÍNKY POUŽITÍ

Tento produkt je výhradně určen:

- ☼ Pro výrobu betonu, malty a omítky.
- ☼ K použití odpovídajícím popisům a bezpečnostním upozorněním uvedeným v tomto návodu.

Jakékoli jiné použití neodpovídá určenému účelu.

Pokud je výrobek použit k jinému než určenému účelu nebo je na něm proveden neautorizovaný zásah, zaniká zákonná záruka a zákonná odpovědnost z vad stejně jako jakákoli odpovědnost ze strany výrobce.

Nepřetěžujte produkt - používejte jej pouze v rámci výkonů, pro které byl zkonstruován.

Produkt, který byl pro danou práci konstruován, ji vykoná lépe a bezpečněji než ten, který má funkci podobnou. Proto na daný úkol vždy použijte správný produkt.

Dbejte prosím na to, že naše produkty nebyly podle svého účelu určeny konstruovány pro živnostenské, řemeslnické nebo průmyslové použití. Nepřebíráme žádné ručení, pokud je produkt v těchto či srovnatelných podmínkách používán.

Kde je to požadováno, dodržujte právní směrnice a předpisy pro prevenci možných nehod při provozu.**⚠ VÝSTRAHA!**

Produkt nikdy nepoužívejte, jsou-li v blízkosti osoby, zvláště pak děti či domácí zvířata. Uživatel ručí za všechny škody způsobené třetím osobám a jejich majetku.

⚠ Tento návod uchovejte tak, abyste jej měli v dosahu vždy, když budete potřebovat další informace. Jestliže některým pokynům neporozumíte, kontaktujte svého prodejce. V případě předání produktu další osobě je nutné předat i tento Návod k obsluze.

⚠ Všechny obsluhující osoby musí být přiměřeně vyškoleny v použití, obsluze a nastavení, a především seznámeny se zakázanými činnostmi.

⚠ VÝSTRAHA!

Produkt není určen k používání osobami se sníženou smyslovou či mentální kapacitou nebo s nedostatkem zkušeností a vědomostí - pokud nejsou pod dozorem osoby zodpovědné za jejich bezpečnost nebo pokud je tato osoba nepoučila o použití. Produkt dále není určen k používání osobami, které mají sníženou pohyblivost či nedostatečnou tělesnou dispozici. Těhotným ženám důrazně doporučujeme používání produktu konzultovat se svým lékařem.

✿ Dodržujte národní/místní předpisy týkající se dob používání (event. se dotážete u vašeho příslušného úřadu).

6. BEZPEČNOSTNÍ POKYNY

⚠ VAROVÁNÍ!

Nedodržení veškerých následujících pokynů může vést k úrazu elektrickým proudem, ke vzniku požáru a/nebo k vážnému zranění osob.

Používání jiného příslušenství nebo doplňků, než je uvedeno v tomto návodu pro používání, může být příčinou úrazu.

✿ Seznamte se s výrobkem. Pečlivě si přečtěte návod k obsluze. Prostudujte si způsob použití a omezení a také, jaká možná rizika jsou spojena s jeho užíváním. Naučte se produkt rychle zastavovat a vypínat ovladače.

✿ Při práci buďte vždy ostražití, soustřeďte se na to, co právě děláte, a používejte zdravý rozum.

✿ Pokud není výrobek právě používán, má být uložen na suchém a zabezpečeném místě mimo dosah dětí.

- ✿ Nikdy nevytrhávejte vidlici ze zásuvky tahem za přívod. Chraňte přívod před horkem, masnotou a ostrými hranami.
- ✿ Před opravami, před výměnou příslušenství a není-li výrobek právě používán, vždy jej odpojte od síťového napájení.
- ✿ Ujistěte se, zda je při zapojování vidlice do zásuvky spínač v poloze „vypnuto“.
- ✿ Je-li zařízení používáno venku, používejte pouze prodlužovací přívody určené pro venkovní použití a takto označené.
- ✿ Věnujte pozornost tomu, co právě děláte, soustřeďte se a střízlivě uvažujte, nepracujte s produktem jste-li unaveni, pod vlivem alkoholu, léků či omamných látek.
- ✿ Vadné spínače svěřte autorizované opravně k výměně.
- ✿ Produkt nepoužívejte, pokud spínač neumožňuje jeho zapnutí a vypnutí.
- ✿ Tento výrobek je konstruován v souladu se všemi platnými bezpečnostními požadavky a normami, které se na něj vztahují. Opravy by měly být prováděny pouze kvalifikovanými osobami a s použitím originálních náhradních dílů, jinak může dojít k vážnému ohrožení uživatele.

BEZPEČNOSTNÍ POKYNY SPECIFICKÉ PRO ZAŘÍZENÍ

- ✿ Míchačku lze uvést do provozu pouze kompletně smontovanou, s kompletním ochranným zařízením a pokud je motorová skříň zcela uzavřená.
- ✿ Míchačku nelze spouštět a používat ji, pokud je v pohybu.
- ✿ Nebezpečí poranění u točícího se bubnu. Nestrkejte žádné předměty, např. lopatu, motyku apod. do otáčejícího se bubnu. Nikdy nesahejte do bubnu, který se otáčí.
- ✿ Míchačka, přípojovací či prodlužovací kabel nesmí vykazovat poškození.
- ✿ Je nutné použít prodlužovací kabel se zásuvkami odolnými proti stříkající vodě a pokládat jej tak, aby zásuvky nepřišly do přímého styku s vodou a aby nemohlo dojít k mechanickému poškození kabelu.
- ✿ Provozuschopnou míchačku nenechávejte bez dozoru.

POŽADAVKY MA ELEKTRICKÉ PŘIPOJENÍ

- ✿ Nikdy nepoužívejte při jiném jmenovitém napětí než při 230V/50Hz. Obvod musí být řádně proudově jištěn.

PRO STROJE TŘÍDY OCHRANY II

- ✿ Stroj je nutné napájet přes proudový chránič (RCD), s vypínacím proudem nejvýše 30 mA.

PRODLUŽOVACÍ PŘÍVOD

- ✿ Prodlužovací přívod používejte vždy s dvojitou izolací a parametry odpovídajícími příkonu stroje. Minimální průřez kabelu musí být určen dle údajů hodnot proudu nebo příkonu na vidlici/štitku stroje. Je třeba brát do úvahy nejen zatížení, ale i délku prodlužovacího kabelu a typ jištění.
- ✿ Přívodní elektrický kabel umístěte tak, aby Vám nepřekážel při práci a aby nemohlo dojít k jeho poškození.
- ✿ Používejte pouze pogumované prodlužovací kabely s dostatečným průřezem vodičů a zcela rozvinuté.
- ✿ Správná maximální zatížitelnost prodlužovacího kabelu musí být vždy uvedena na jeho štitku.
- ✿ Používejte pouze kabely pro venkovní použití, pokud možno výrazně barevné, které jsou dobře viditelné. Omezte tak možnost náhodného poškození kabelu.

OCHRANNÉ POMŮCKY

- ✿ Používejte ochranu očí! Při práci se strojem může dojít ke vniknutí cizích těles do očí, což může způsobit

vážné poškození zraku. Běžné brýle jako ochrana zraku nestačí. Například dioptrické nebo sluneční brýle neposkytují dostatečnou ochranu, protože nemají speciální bezpečnostní skla a jsou nedostatečně uzavřené z bočních stran.

- ☼ Používejte ochranu sluchu s dostatečným tlumícím účinkem! Působení hluku může způsobit poškození nebo ztrátu sluchu. Při práci dělejte pravidelné přestávky a omezte každodenní dobu expozice hluku.
- ☼ Ochranné pomůcky jako protiprachová maska nebo pevná pokrývka hlavy snižují riziko zranění, zejména pokud stroj při provozu víří prach a nebo hrozí riziko nárazu hlavou do vyčnívajících nebo nízko položených překážek.
- ☼ Používejte ochranné pracovní rukavice.

PREVENCE A PRVNÍ POMOC

Poznámka:

Doporučujeme mít vždy k dispozici:

- ☼ Vhodný hasicí přístroj (sněhový, práškový, halotronový)a.
- ☼ Plně vybavenou lékárníčku snadno přístupnou pro doprovod i obsluhu.
- ☼ Mobilní telefon nebo jiné zařízení pro rychlé přivolání záchranné služby.
- ☼ **Doprovod znalý zásad první pomoci. Doprovod musí udržovat bezpečnou vzdálenost od pracoviště, ale tak aby na vás vždy viděl!**

 V případě jakéhokoliv poranění vždy postupujte v souladu se zásadami první pomoci.

- ☼ Při úrazu elektrickým proudem je nutné více než kde jinde klást důraz na bezpečnost a odstranění rizika pro záchránce. Postižený obvykle zůstává ve styku s elektrickým zařízením (zdrojem úrazu) díky svalové křeči vyvolané právě elektrickým proudem. Úrazový děj v takovém případě pokračuje. Je tedy nutné NEJPRVE jakýmkoli možným způsobem VYPNOUT PROUD. Následně PŘIVOLEJTE ZÁCHRANKU nebo jinou profesionální službu a až poté POSKYTNĚTE PRVNÍ POMOC! Zajistěte průchodnost dýchacích cest, zkontrolujte dýchání, zkontrolujte tep, postiženého uložte rovně na záda, zakloňte mu hlavu a předsuňte mu dolní čelist. V případě nutnosti zahajte umělé dýchání z plic do plic a srdeční masáže.
- ☼ V případě nadýchání chemikálií ihned vyhledejte lékařskou pomoc.
- ☼ V případě poleptání chemickou látkou, okamžitě odstraňte kontaminované oblečení, setrvejte ve vzpřímené poloze, nekonzumujte žádné tekutiny ani nevyvolávejte zvracení; okamžitě vyhledejte odborné ošetření.
- ☼ Pokud při práci pocítíte nevolnost, mdloby, bolení žaludku či hlavy, práci okamžitě přerušete a vyhledejte lékařskou pomoc. Lékaře informujte o druhu chemikálie se kterou jste pracovali, dobu práce, prostředí a další důležité parametry, které pomohou lékaři stanovit správnou léčbu. Rychlé vyhledání lékařské pomoci je důležité. V opačném případě hrozí nebezpečí vážného ohrožení vašeho zdravotního stavu prostřednictvím vlivu chemických látek.
- ☼ Jestliže se vám chemikálie dostane do úst, nebo do očí, vymyjte je důkladně čistou studenou vodou a neprodleně navštivte lékaře.

V PŘÍPADĚ POŽÁRU:

- ☼ Pokud začne motor hořet nebo se z něj začne valit kouř, vypněte výrobek, odpojte přívod el. proudu a poodstupte do bezpečí.
- ☼ Pro uhašení požáru použijte vhodný hasicí přístroj (sněhový, práškový, halotronový).
- ☼ **NEPANIKÁŘTE.** Zpanikaření může způsobit ještě větší škody.

POKYNY PRO PRVNÍ POMOC - VÁPNO A CEMENT

- ☼ Při styku pokožky je nejprve nutné setřást prach z oděvu a omýt postižené místo větším množstvím vlažné vody, mýdlem nebo mycím prostředkem a postižená místa ošetřit regeneračním krémem.
- ☼ Při vdechnutí cementu musí být postižený dopraven na čistý vzduch. Poté je nutné mu omýt obličej a vypláchnout ústa a nos vodou. Při dechových potížích je nutné ihned přivolat lékařskou pomoc.
- ☼ Při zasažení očí je nutné promývat oči vlažnou vodou alespoň 10 minut a ihned vyhledat lékařskou pomoc.
- ☼ Při náhodném požití vypláchněte ústa vodou, nechejte postiženého vypít sklenici vody a vyhledat lékařskou pomoc. NEVYVOLÁVAT ZVRACENÍ!

⚠ VÝSTRAHA!

Při práci s cementem používejte vždy ochranné pracovní rukavice, ochranu dýchacích cest, ochranný pracovní oděv pokožky, účinnou ochranu očí.

ZBYTKOVÁ RIZIKA

I když je produkt používán podle pokynů, není možné vyloučit všechna rizika spojená s jeho obsluhou. Mohou se vyskytnout následující rizika vyplývající z konstrukce výrobku:

- ☼ Elektrická nebezpečí způsobená dotykem s částmi pod napětím (přímý dotyk) nebo s částmi, které se dostaly pod napětí za podmínek poruchy (nepřímý dotyk).
- ☼ Tepelná nebezpečí mající za následek popálení nebo opaření a jiná zranění způsobená při možném dotyku osob s předměty nebo materiály o vysoké teplotě včetně tepelných zdrojů.
- ☼ Nebezpečí vytvářená zanedbáním ergonomických zásad při konstrukci výrobku, jako např. nebezpečí způsobená nezdravou polohou těla nebo nadměrným přetížením a nepřírozeností k anatomii lidské ruky-paže, vztahující se na konstrukci rukojeti, vyváženost výrobku.
- ☼ Nebezpečí z neočekávaného spuštění, neočekávaného překročení otáček motoru vlivem poruchy/selhání ovládacího systému, vztahující se na poruchu u rukojeti a umístění ovladačů.
- ☼ Nebezpečí způsobená nemožností zastavit výrobek v nejlepších možných podmínkách, vztahujících se na pevnost rukojeti a umístění vypínacího zařízení motoru.
- ☼ Nebezpečí způsobená poruchou ovládacího systému výrobku, vztahující se na pevnost rukojeti, umístění ovladačů a značení.
- ☼ Nebezpečí způsobená vyvržením předmětů nebo vystříknutím kapalin.
- ☼ Mechanická nebezpečí, způsobená pořezáním a odmrštěním.
- ☼ Nebezpečí hluku mající za následek ztrátu sluchu (hluchotu) a další fyziologické poruchy (např. ztrátu rovnováhy, ztrátu vědomí).
- ☼ Nebezpečí vibrací (mající za následek vaskulární a neurologická poškození rukou, jako např. nemoc bílých prstů).

⚠ VAROVÁNÍ!

Produkt vytváří elektromagnetické pole velmi slabé intenzity. Toto pole může rušit některé kardiostimulátory. Pro snížení nebezpečí vážných nebo smrtelných zranění by osoby s kardiostimulátorem měly používání konzultovat se svým lékařem.

7. VYBALENÍ

- ☼ Po vybalení produktu z krabice pečlivě zkontrolujte všechny části.
- ☼ Nelikvidujte obalový materiál, dokud jste si pečlivě nezkontrolovali, zda nezůstala nějaká součást výrobku uvnitř balení.
- ☼ Součásti obalu (plastové sáčky, sponky atd.) nenechávejte v dosahu dětí, mohly by být možným zdrojem nebezpečí.
- ☼ Jestliže si všimnete poškození během vybalování anebo je dodávka nekompletní, uvědomte okamžitě vašeho dodavatele. Produkt neuvádějte do provozu.
- ☼ Obal doporučujeme uschovat pro další použití. Při likvidaci dbejte na předpisy o ochraně životního prostředí, tříděte jednotlivé části obalu dle materiálu a odevzdejte je na příslušných sběrných místech. Více informací získáte na místním úřadě.

⚠ V balení může být spojovací materiál uvolněný při přepravě.

- ☼ Standardní příslušenství se může změnit bez předchozího upozornění.
- ☼ Tento výrobek vyžaduje montáž. Před použitím je třeba stroj správně sestavit.

8. MONTÁŽ

K montáži doporučujeme spolupráci dvou osob.

STOJAN

1. Na nápravu navlékněte z obou stran plochou podložku, pak kolečko a následně další podložku. **(OBR. 2A)**
2. Vložte závlačku do otvorů nápravy. Ohněte ven strany závlaček tak, aby nevypadly **(OBR. 2B)**.
3. Položte stojan na bok a upevněte podpěru podle obrázku **(OBR. 3A)**. Otočte stojan a připevněte osu kol tím samým způsobem **(OBR. 3B)**.
4. Zkontrolujte, zda jsou všechny matice a šrouby utaženy.

SPODNÍ ČÁST BUBNU

1. Za asistence druhé osoby opatrně nasuňte dolní část bubnu s osou na postranní podpěry stojanu dle obrázku. Delší část osy by měla být na straně podpůrné nohy. **(OBR. 4A)**
2. Na obou stranách srovnejte otvory a vložte do nich šrouby M8×65. Z druhé strany navlékněte podložku, pojistnou podložku a matici a utáhněte klíčem **(OBR. 4B)**.

VYKLÁPĚCÍ KOLO/PÁKA

1. Nasuňte aretační kruh na delší konec osy bubnu prolisováním dovnitř tak, jak vidíte na obrázku. Upevněte dvěma šrouby s pojistnými a plochými podložkami. Utáhněte maticemi **(OBR. 5A)**.
2. Do trubičky na vyklápěcím kole/páce namontujte šroub M8×25. Z druhé strany vložte podložku a pružinu. **(OBR. 5B)**
3. Nasuňte vyklápěcí kolo/páku na osu bubnu. (Na delší vyčnívající konec osy, na straně nohy stojanu.)
4. Srovnejte otvory a vsuňte šroub M10×65. Na druhou stranu navlečte podložku, pojistnou podložku a matici. Dotáhněte pouze tak, aby kolem šlo volně pohybovat ve směru od sebe/k sobě. **(OBR. 5C)**

5. Seřídte přítlak pružiny. **(OBR. 5D)**

 **Poznámka:**

Kolo/páka se musí ve směru od sebe-k sobě pohybovat volně, aby zarážky kola/páky zapadávaly do otvorů v aretačním kruhu. **(OBR. 6)**

HORNÍ ČÁST BUBNU

1. Na spodní část bubnu položte gumové těsnění a srovnejte otvory těsnění se závitů v bubnu. **(OBR. 7A)**
2. Položte horní část bubnu na dolní a srovnejte otvory. Montážní šipky přitom musí směřovat k sobě.
3. Na šrouby navlékněte nejprve pérové podložky, pak ploché podložky a šrouby namontujte rukou do všech otvorů. Uťahujte postupně po namontování všech šroubů. **(OBR. 7B)**

MÍCHACÍ LOPATKY

1. Míchačku sklopte do vodorovné polohy.
2. Vložte míchací lopatku a sesadte s otvory v bubnu. Na šroub navlékněte plochou podložku. Provlékněte jej zvenku bubnem, uvnitř bubnu lopatkou. Navlečte těsnící podložku a pojistnou matici. Druhým šroubem, podložkami a maticí upevněte opačný konec lopatky. **(OBR. 8)**
3. Druhou lopatku montujte stejným způsobem.
4. Vše utáhněte.

PŘEVODOVÁ SKŘÍŇ

1. Srovnejte ozubení na bubnu s pastorkem motoru a nasuňte převodovou skříň na osu bubnu. Upevněte ke stojanu pomocí čtyř šroubů M8 s podložkami. **(OBR. 9)**

9. OBSLUHA

KONTROLA PŘED SPUŠTĚNÍM

Pečlivě zkontrolujte provozně technický stav. Pokud máte jakékoli pochybnosti, stroj nespouštějte! Nechte si poradit od odborníka v našem autorizovaném středisku.

ZAPNUTÍ STROJE

Před zapnutím rozviňte celý prodlužovací kabel a připojte jej nejprve do míchačky a teprve potom do zdroje napájení. Stiskněte zelené tlačítko na převodové skříni se symbolem (I).

VÝSTRAHA!

Nebezpečí poranění u točícího se bubnu. Nestrejte žádné předměty např. lopatu, motyku apod. do otáčejícího se bubnu. Nikdy nesahejte do bubnu, který se otáčí.

PLNĚNÍ

Míchačku spusťte vždy před plněním bubnu.

Buben plňte, vždy jen pokud se otáčí.

Buben plňte zvolna, postupně.

Materiál do míchačky neházejte prudce, aby se nelepil na zadní stěnu bubnu

Poznámka:

Vyčkejte, až bude směs důkladně promíchána.

NAKLÁPĚNÍ BUBNU

 Nevypínejte míchačku, je-li plná. Vyprazdňujte ji vždy, jen pokud se otáčí.

Ke sklopení bubnu zatáhněte za horní část kola/páky k sobě tak, aby se západky na kole/páče vysunuly z drážek aretačního kola a bylo umožněno naklopit buben do požadované polohy. Poté pohybem kola/páky od sebe zasuněte západky zpět do drážek aretačního kola, čímž buben zaaretujete.

VYPNUTÍ STROJE

Po dokončení míchání a vyprázdnění bubnu vypněte míchačku červeným tlačítkem se symbolem (0) na převodové skříni.

Poznámka:

Motor je vybaven tepelnou ochranou proti přehřátí. Po vychladnutí motoru tepelná ochrana automaticky znovu sepne. V případě výpadku **SNIŽTE ZATÍŽENÍ (PLNĚNÍ) MÍCHAČKY!**

10. ÚDRŽBA A USKLADNĚNÍ

VÝSTRAHA!

Pro zajištění správného fungování stroje je nutné nechat jej alespoň jednou ročně zkontrolovat a seřídit kvalifikovaným personálem v autorizovaném servisu.

Správně prováděná údržba je podstatná pro bezpečné, ekonomické a bezproblémové provozování stroje. Nedodržení pokynů ohledně údržby a bezpečnostních opatření vám může způsobit vážné zranění nebo smrt. Vždy dodržujte postupy, bezpečnostní opatření, doporučenou údržbu a doporučené kontroly uvedené v této příručce.

VAROVÁNÍ!

Před jakoukoli činností, prací na stroji (údržbou, prohlídkou, výměnou příslušenství, servisem) či před jeho uložením VŽDY VYPNĚTE MOTOR, počkejte až se zastaví veškeré pohyblivé části a stroj nechejte vychladnout. Motor zabezpečte před možností náhodného nastartování (elektrickou jednotku odpojte od sítě).

TATO VÝSTRAHA NEBUDE V JEDNOTLIVÝCH BODECH DÁLE OPAKOVÁNA!

- ☼ Vždy dbejte na to, aby všechny matice a šrouby byly pevně dotažené a ujistěte se, že je stroj v dobrém pracovním stavu.
- ☼ Udržujte stroj v dobrém stavu, popř. je-li třeba nahradit bezpečnostní a instruktážní samolepky, nahraďte je.
- ☼ Vždy se ujistěte, zda jsou otvory pro chladící vzduch čisté a neznečištěné nánosy.
- ☼ Z důvodu bezpečnosti vyměňte opotřebenou nebo poškozenou část. Používejte pouze originální náhradní díly a příslušenství. Jiné náhrady mohou způsobit nepředvídatelné škody.
- ☼ Opravy a údržba kromě zde popsaných, jež jsou složitější nebo vyžadují speciální nářadí, svěťte autorizovanému servisnímu středisku.

⚠ Po vysušení míchačky promažte pohyblivé části vazelínou odolnou vodě.

ČIŠTĚNÍ

⚠ VÝSTRAHA!

Nikdy nevystavujte stroj kontaktu s vodou, ani jej neostříkujte.

K čištění nikdy nepoužívejte agresivní čisticí prostředky nebo rozpouštědla.

1. Stroj pečlivě očistěte co nejdříve po každém použití.
2. Nedovoďte, aby rukojeti byly znečištěny olejem anebo tukem. Případně rukojeti očistěte vlhkým, v mýdlové vodě vypraným hadrem. Pro čištění nikdy nepoužívejte agresivní čisticí prostředky nebo rozpouštědla. Mohly by na stroji způsobit neopravitelné poškození. Plastové díly by mohly být napadeny chemikáliemi.
3. Stroj otřete lehce navlhčeným hadrem nebo štětcem.
4. Očistěte kryt stroje, obzvláště větrací otvory.

Na konci každého pracovního dne míchačku důkladně vyčistěte a trvale ji udržujte v čistotě.

I sebemenší zbytek materiálu ponechaný v bubnu ztvrdne a začne při každém dalším použití nabalovat další nečistoty, což nakonec vede až k nefunkčnosti míchačky. Zaschlý materiál je nutno z bubnu vyškrábat. Buben míchačky nečistěte vzhazováním cihel ani údery lopatou, kladivem nebo jinými nástroji s cílem rozbít usazeniny zaschlé cementové směsi; v opačném případě by mohlo dojít k poškození míchačky.

Buben se drhne podobu cca 2 minut směsí vody a šetrku 1:1. Potom směs šetrku a vody vypusťte. Odpojte síťový kabel ze zásuvky. Vnitřek i vnějšek sestavy bubnu ostříkejte hadicí. Díky konstrukci míchačky s třídou ochrany IP44D je ostříkání sestavy bubnu hadicí bezpečné.

⚠ VAROVÁNÍ!

Vodu nelijte ani nestříkejte přímo nad krytem motoru, zejména pak do jeho otvorů a v jejich blízkosti.

Setřete z krytu motoru veškerý cizí materiál. Nepoužívejte benzín, terpentýn, ředidla na laky nebo barvy, přípravky pro chemické čištění apod. Použití chemikálií nebo rozpouštědel může narušit vlastnosti krytu, který je vyroben z vysoko hustotního polyethylénu.

SKLADOVÁNÍ

- ☼ Stroj skladujte mimo dosah dětí.
- ☼ Před uložením mimo provoz vypněte motor a odpojte přívodní kabel.
- ☼ Před uskladněním nechte stroj vždy vychladnout.
- ☼ Přístroj neskladujte delší dobu na přímém slunečním světle.

- ☼ Opotřebené nebo poškozené díly z bezpečnostních důvodů vyměňte.
- ☼ Přístroj uložte na čistém, suchém, tmavém a nezamrzajícím místě, chráněném před prachem a mimo dosah dětí. Optimální teplota skladování je mezi 5°C a 30°C.
- ☼ Uložte nářadí nejlépe v originálním balení.
- ☼ K překrytí použijte plachtu z prodyšného materiálu. Neprodyšný materiál např. igelit by mohl způsobit srážení vzdušné vlhkosti a následně korozi.

PŘEPRAVA

Vypněte motor a odpojte přívodní kabel. Dávejte pozor, abyste stroj neupustili ani do něj při přepravě neudeřili. Zajistěte, aby při přepravě stroj nespadl nebo nenarážel do okolních předmětů ani ony do něj. Na stroj nepokládejte předměty ani o něj nic neopírejte.

11. ODSTRAŇOVÁNÍ PROBLÉMŮ

⚠ VÝSTRAHA!

Poruchy, které vyžadují větší zásah, nelze odstraňovat svépomocí.

Pokud se vám nepodaří poruchu odstranit pomocí níže popsaných nápravných opatření, obraťte se na odbornou opravu, nejlépe na autorizovaný servis.

Neodborné zásahy mohou způsobit škody či vážná zranění.

PROBLÉM	PRÁVDĚPODOBNÁ PŘÍČINA	NÁPRAVNÁ OPATŘENÍ
Motor se po zapnutí nerozběhne	Motor nemá přívod elektřiny	Zkontrolujte přívod elektřiny (Zásuvku, prodlužovací a přívodní kabel)
Motor běží, ale buben se netočí	Poškozený mechanický převod	Nechte zkontrolovat stroj autorizovaným servisem
Motor je příliš hlučný nebo se zastavil	Stroj je přetížen	Snižte objem materiálu v bubnu
Vyklápečí kolo se zasekává	Zarezlý mechanismus	Odstraňte rez, promažte mechanismus

12. SERVIS A NÁHRADNÍ DÍLY

- ☼ V případě poruchy výrobku jej nechte opravit v autorizovaném servisu, který používá pouze identické náhradní díly. Zachováte tak bezpečnost vašeho stroje.
- ☼ Ať už potřebujete technickou pomoc, opravu nebo originální náhradní díly, obraťte se na nejbližší autorizovaný servis HECHT.
- ☼ Informace o servisních místech naleznete na www.hecht.cz
- ☼ Při objednávání náhradních dílů prosím uvádějte číslo dílu, které můžete nalézt na www.hecht.cz

13. LIKVIDACE

- ☼ Podle Směrnice Evropského parlamentu a Rady 2012/19/EU o odpadních elektrických a elektronických zařízeních nesmí být tento výrobek ani jeho části po skončení životnosti umístěny k likvidaci do komunálního odpadu.
- ☼ Zajištěním správné likvidace tohoto spotřebiče po skončení jeho životnosti, pomůžete zabránit případným negativním důsledkům na životní prostředí a lidské zdraví, ke kterým by nevhodnou likvidací tohoto spotřebiče mohlo dojít.
- ☼ Nevhodnou likvidací zbytků olejů, chemikálií, baterií, částí produktů (a podobně), může dojít ke znečištění vodních toků, odpadních vod, ovzduší, půdy a k negativním dopadům nejen na životní prostředí, ale i na lidské zdraví.
- ☼ Obal, příslušenství, náplně i výrobek vždy odevzdejte k recyklaci.
- ☼ Podrobnosti získáte u místních úřadů nebo ve sběrných dvorech.
- ☼ K likvidaci Vašich dosloužilých elektrických a elektronických zařízení je možné využít i služby firmy HECHT. Tuto likvidaci pro Vás vykonáme bezplatně.



Poznámka:

Nesprávná likvidace může být trestána podle národních předpisů.

14. O ZÁRUCE NA VÝROBEK

- ☼ Na tento výrobek poskytujeme zákonnou záruku, zákonnou odpovědnost z vad v délce 24 měsíců od převzetí.
- ☼ Pro firemní, komerční, komunální a jiné než soukromé použití poskytujeme zákonnou záruku a zákonnou odpovědnost z vad v celkové délce 6 měsíců od převzetí.
- ☼ Veškeré výrobky jsou určeny pro domácí použití, není-li v návodu k obsluze, v popisu provozu nebo v uživatelské příručce uvedeno jinak. Při používání jiným způsobem nebo používání v rozporu s návodem nebude reklamace uznána za oprávněnou.
- ☼ Nevhodný výběr výrobku a skutečnost, že výrobek nevyhovuje vašim požadavkům, nemůže být důvodem k reklamaci. Kupující byl seznámen s vlastnostmi výrobku.
- ☼ Kupující má právo žádat od prodávajícího přezkoušení funkčnosti výrobku a seznámení s jeho obsluhou.
- ☼ Předpokladem pro poskytnutí záručního plnění je, že byly dodrženy pokyny pro provoz, obsluhu, čištění, skladování a údržbu.
- ☼ Škody způsobené přirozeným opotřebením, přetížením, nesprávnou obsluhou nebo zásahem mimo autorizovaný servis po dobu trvání záruky jsou ze záruky vyloučeny.
- ☼ Záruka se také nevztahuje na opotřebením součástí běžně označovaných jako spotřební materiál (např. ložiska, uhlíky, komutátory,...).
- ☼ Ze záruky je vyloučeno opotřebením způsobené obvyklým používáním výrobku nebo jeho částí a částí, které podléhají přirozenému opotřebením.
- ☼ U věcí prodávaných za nižší cenu se záruka nevztahuje na vady, pro které byla nižší cena sjednána.
- ☼ Škody, které vznikly v důsledku vad materiálu anebo chyb výrobce, budou bezplatně odstraněny náhradní dodávkou anebo opravou. Předpokladem je, že se výrobek vrátí našemu servisnímu středisku nerozebraný a s dokladem o koupi.
- ☼ Čištění, údržba, kontrola a seřízení výrobku se nepovažují za záruční úkon a jsou placenou službou.

- ✿ Opravy, které nepodléhají záruce, můžete nechat provést za úhradu v našem servisním středisku. Naše servisní středisko vám ochotně vypracuje předběžný rozpočet nákladů.
- ✿ Můžeme se zabývat pouze výrobky, které byly dodány čisté, kompletní a v případě zaslání také dostatečně zabalené a vyplacené. Nevyplacené - jako neskladné zboží, expres nebo zvláštní dopravou zasláné výrobky - nebudou přijaty.
- ✿ V případě oprávněné záruky se prosím obraťte na naše servisní středisko. Tam obdržíte další informace o zpracování reklamace.
- ✿ Informace o servisních místech naleznete na **www.hecht.cz**

16. PROHLÁŠENÍ O SHODĚ

FAST[®]

FAST ČR, a.s.
 U Sanitasu 1621, 251 01 Říčany, Czech Republic
 tel.: +420 323 204 111, fax: +420 323 204 110

EU PROHLÁŠENÍ O SHODĚ

Produkt/ značka: Malý mobilní sklopný bubnový mixér/ **FIELDMANN**

Typ/ model: **FDSM 200120** - E jako výrobní model SCM120L
 AC 230 V; 50Hz; 550W; objem 120 litrů; Třída II; IP44
 naměřená hladina akustického výkonu: $L_{pA} = 74$ dB(A)
 garantovaná hladina akustického výkonu: $L_{WA} = 95$ dB(A)

Výrobce: FAST ČR, a.s.
 U Sanitasu 1621, 251 01 Říčany, Czech Republic
 VAT no: CZ24777749

Toto prohlášení o shodě se vydává na výhradní odpovědnost výrobce.

Předmět výše popsaného prohlášení je v souladu s příslušnými harmonizačními právními předpisy Unie:

Směrnice MD 2006/42/EC Směrnice EMC 2014/30/EU
 Směrnice NEOE 2000/14/EC Směrnice RoHS 2011/65/EU

Příslušné harmonizované normy a další technické specifikace:

EN 12151:2007 EN 60204-1:2018 EN ISO 12100:2010
 EN IEC 55014-1:2021 EN IEC 61000-3-2:2019+A1
 EN IEC 55014-2:2021 EN 61000-3-3:2013+A1

CE

Místo vydání: Praha
Datum vydání: 30. 01. 2023

Jméno: Petr Uher – Odpovědná osoba
Podpis:

FAST FAST ČR, a.s.
 U Sanitasu 1621, 251 01 Říčany
 tel.: +420 323 204 111
 IČO: 247 77 749, DIČ: CZ 247 77 749

IČO: 24777749, DIČ: CZ24777749

Bankovní spojení: Komerční banka Praha 1, č.ú. 89309011/0100, ČSOB Praha 1, č.ú. 8010-0116233383/0300
 Česká spořitelna Praha 4, č.ú. 2375682/0800



FIELDMANN®
Home & Garden Performance

Model /Modell /Modelis:

**Záruční list / Záručný list /
Warranty Certificate / Jótállási jegy /
Garantijos taisyklės / Karta Gwarancyjna**

Výrobní číslo
Výrobné číslo
Serial No.
Szériaszám
Serijos Nr.
Numer seryjny

Razítko a podpis prodejce
Pečiatka a podpis predajcu
Dealer's stamp
A kereskedő bélyegzője
Pardavėjo antspaudas
Pieczęćka i podpis sklepu

Datum prodeje
Dátum predaja
Date of purchase
A vásárlás dátuma
Pardavimo data
Data zakupu

Záruční podmínky

Prodávající poskytuje kupujícímu na výrobek záruku v trvání 24 měsíců od převzetí výrobku kupujícím. Záruka se poskytuje za dále uvedených podmínek. Záruka se vztahuje pouze na nové spotřební zboží prodané spotřebiteli pro běžné domácí použití. Práva z odpovědnosti za vady (reklamací) může kupující uplatnit buď u prodávajícího, u kterého byl výrobek zakoupen nebo v níže uvedeném autorizovaném servisu. Kupující je povinen reklamaci uplatnit bez zbytečného odkladu, aby nedocházelo ke zhoršení vady, nejpozději však do konce záruční doby. Kupující je povinen poskytnout při reklamaci součinnost nutnou pro ověření existence reklamované vady. Do reklamačního řízení se přijímá pouze kompletní a z důvodů dodržení hygienických předpisů neznehodnocený výrobek. V případě oprávněné reklamace se záruční doba prodlužuje o dobu od okamžiku uplatnění reklamace do okamžiku převzetí opraveného výrobku kupujícím nebo okamžiku, kdy je kupující po skončení opravy povinen výrobek převzít. Kupující je povinen prokázat svá práva reklamovatelem (doklad o zakoupení výrobku, záruční list, doklad o uvedení výrobku do provozu...).

Záruka se nevztahuje zejména na:

- vady, na které byla poskytnuta sleva
- opotřebení a poškození vzniklé běžným užíváním výrobku
- poškození výrobku v důsledku neodborně či nesprávné instalace, použití výrobku v rozporu s návodem k použití, platnými právními předpisy a obecně známými a obvyklými způsoby používání, v důsledku použití výrobku k jinému účelu, než ke kterému je určen
- poškození výrobku v důsledku zanedbané nebo nesprávné údržby
- poškození výrobku způsobené jeho znečištěním, nehodou a zásahem vyšší moci (živelná událost, požár, vniknutí vody...)
- vady funkčnosti výrobku způsobené nevhodnou kvalitou signálu, rušivým elektromagnetickým polem apod.
- mechanické poškození výrobku (např. ulomení knoflíku, pád...)
- poškození způsobené použitím nevhodných médií, náplní, spotřebního materiálu (baterie) nebo nevhodnými provozními podmínkami (např. vysoké okolní teploty, vysoká vlhkost prostředí, otřesy...)
- poškození, úpravu nebo jiný zásah do výrobku provedený neoprávněnou nebo neautorizovanou osobou (servisem)
- případy, kdy kupující při reklamaci neprokáže oprávněnost svých práv (kdy a kde reklamovaný výrobek zakoupil)
- případy, kdy se údaje v předložených dokladech liší od údajů uvedených na výrobku
- případy, kdy reklamovaný výrobek nelze ztotožnit s výrobkem uvedeným v dokladech, kterými kupující prokazuje svá práva reklamovatelem (např. poškození výrobního čísla nebo záruční plombu přístroje, prepisované údaje v dokladech...)

Záručné podmienky

Predávajúci poskytuje kupujúcemu na výrobok 24 mesiacov záruku od jeho prevzatia kupujúcim. Záruka sa poskytuje ďalej za nižšie uvedených podmienok. Záruka sa vzťahuje iba na spotrebný tovar predaný spotrebiteľovi na bežné domáce použitie. Práva zo zodpovednosti za chyby (reklamácie) môže kupujúci uplatniť buď u predávajúceho, u ktorého bol výrobok zakúpený alebo v nižšie uvedenom autorizovanom servise. Kupujúci je povinný reklamáciu uplatniť bez zbytočného odkladu, aby nedochádzalo ku zhoršeniu chyby, najneskôr však do konca záručnej doby. Kupujúci je povinný pri reklamacii spolupracovať pri overení existencie reklamovanej chyby. Do reklamačného procesu sa prijíma iba kompletná a z dôvodu dodržania hygienických predpisov neznehodnotený výrobok. V prípade oprávnenej reklamácie sa záručná doba predlžuje o dobu od okamžiku uplatnenia reklamácie do okamžiku prevzatia opraveného výrobku kupujúcim, kedy je kupujúci po skončení opravy povinný výrobok prevziať. Kupujúci je povinný preukázať svoje práva reklamovateľom (doklad o zakúpení výrobku, záruční list, doklad o uvedení výrobku do prevádzky...).

Záruka sa nevztahuje na:

- chyby, na ktoré boli poskytnuté zľavy
- opotrebenia a poškodenia vzniknuté bežným užívaním výrobku
- poškodenie výrobku v dôsledku neodborné či nesprávne inštalácie, použitia výrobku v rozpore s návodom na použitie s platnými právnymi predpismi a všeobecne známymi a obvyklými spôsobmi používania, v dôsledku použitia výrobku za iným účelom, než na ktorý je určený
- poškodenie výrobku v dôsledku zanedbanej alebo nesprávnej údržby
- poškodenie výrobku spôsobené jeho znečistením, nehodou a zásahom vyššej moci (živelná udalosť, požiar, vniknutie vody...)
- chyby funkčnosti výrobku spôsobené nevhodnou kvalitou signálu, rušivým elektromagnetickým polom a pod.
- mechanické poškodenie výrobku (napr. zlomenie gombíka, pád...)
- poškodenie spôsobené použitím nevhodných médií, náplní, spotrebného materiálu (batérie) alebo nevhodnými prevádzkovými podmienkami (napr. vysoké teploty v okolí, vysoká vlhkosť prostredia, otrasy...)
- poškodenie, úpravu alebo iný zásah do výrobku spôsobený neoprávněnou alebo neautorizovanou osobou (servisom)
- prípady, keď kupujúci pri reklamacii nepreukáže oprávněnost svojich práv (kedy a kde reklamovaný výrobok zakúpil)
- prípady, keď sa údaje v predložených dokladoch líšia od údajov uvedených na výrobku
- prípady, keď reklamovaný výrobok sa nestotožňuje s výrobkom uvedeným v dokladoch, ktorými kupujúci preukazuje svoje práva reklamovateľom (napr. poškození výrobního čísla alebo záruční plombu přístroje, prepisované údaje dokladov...)

Conditions of guarantee

This product is warranted for the period of 24 months from the date of purchase to the end-user. Warranty is limited to the following conditions. Warranty is referred only to the customer goods using for common domestic use. The claim for service can be applied either at dealer's shop where the product was bought, or at below mentioned authorized service shops. The end-user is obligated to set up a claim immediately when the defects appeared but only till the end of warranty period. The end-user is obligated to cooperate to certify the claiming defects. Only completed and clean (according to hygienic standards) product will be accepted. In case of eligible warranty claim the warranty period will be prolonged by the period from the date of claim application till the date of taking over the product by end-user, or the date the end-user is obligated to take it over. To obtain the service under this warranty, end-user is obligated to certify his claim with duly completed following documents: receipt, certificate of warranty, certificate of installation...

This warranty is void especially if apply as follows:

- Defects which were put on sale.
- Wear-out or damage caused by common use.
- The product was damaged by unprofessional or wrong installation, used in contrary to the applicable instruction manual, used in contrary to legal enactment and common process of use or used for another purpose which has been designed for.
- The product was damaged by uncareful-for insufficient maintenance.
- The product was damaged by dirt, accident of force majeure (natural disaster, fire, flood, ...)
- Defects on functionality caused by use of low quality of signal, electromagnetic field interference etc.
- The product was mechanically damaged (e.g. broken button, fall...)
- Damage caused by use of unsuitable media, fillings, expendable supplies (batteries) or by unsuitable working conditions (e.g. high temperatures, high humidity, quakes, ...)
- Repair, modification or other failure action to the product by unauthorized person.
- End-user did not prove enough his right to claim (time and place of purchase).
- Data on presented documents differs from data on products.
- Cases when the claiming product can not be identified according to the presented documents (e.g. the serial number or the warranty seal has been damaged).

Autorizovaná servisní střediska / Autorizované servisné strediská / Authorized service centres

FASTČR, a. s.
U Sanitatu 1621 CZ
251 01 Říčany
Česká republika
Tel.: +420/ 323 204 120
Fax: +420/ 323 204 121
servis.praha@fastcr.cz
www.fastcr.cz

FAST ČR, a. s.
Cejl 31
CZ 602 00 Brno
Česká republika
Tel.: +420/ 531 010 295
Fax: +420/ 531 010 296
servis.brno@fastcr.cz
www.fastcr.cz

Fast Plus, a. s.
Na Pántoch 18
SK 831 06 Bratislava
Slovenská republika
Tel.: +421/ 249 105 811
Fax: +421/ 249 105 810
fastplus@fastplus.sk
www.fastplus.sk

Jótállási jegy

■ A termék gyártója: FAST ČR, a.s. (U Sanitasa 1621, Říčany u Prahy 251 01, Csehország)
■ A FAST Hungary Kft. (2310 Szigetszentmiklós, Kántor út 10.) mint a termék magyarországi importőre a jótállási jegyen feltüntetett típusú és gyártási számú készülékre (vásárlástól) a fogyasztók számára az alábbi feltételek szerint:
■ A FAST Hungary Kft. a termékre a fogyasztó részére történő átadástól (vásárlástól), illetve ha az üzembe helyezését a termék értékesítő vállalkozás vagy annak megbízottja végzi, az üzembe helyezéstől számított 24 hónapig, míg 250.000,- Ft eladási ár felett 36 hónapig tartó időtartamra vállal jótállást. Ha a terméket a fogyasztó az átadástól számított fél éven belül helyzeti hibát jelez, akkor a jótállási határidő a termék átadásától kezdődik. A termék alkotórészeire és tartozékaira (pl. akkumulátor) a jótállási idő a termék átadásától számított 12 hónap.
■ A jótállási igény a jótállási jeggyel, az átadástól (ha releváns az üzembe helyezéstől) számított (i) 1 évig - 100.000,- Ft eladási ár meg nem haladó termék esetén; (ii) 2 évig - 250.000,- Ft eladási ár meg nem haladó termék esetén; (iii) 3 évig - 250.000,- Ft eladási árát meghaladó termék esetén a terméket értékesítő vállalkozásnál, annak székhelyén, vagy bármely telephelyén, fióktelepén, illetve mindhárom esetben a jótállási jegyen feltüntetett hivatalos szerviznél közvetlenül is, míg az előző (i) pont szerinti esetben, azaz 100.000,- Ft eladási árát meg nem haladó termék esetén a 13. hónaptól a 24. hónapig kizárólag a hivatalos szerviznél érvényesíthető. ■ Jótállási jegy hiányában a fogyasztói szerződés megkötését bizonyítottnak kell tekinteni, ha a fogyasztó bemutatja a termék ellenértékének megfizetését hitelt érdemlően igazoló bizonylatot. Mindezek érdekében kérjük tisztelt Vásárlóinkat, hogy őrizzék meg a fizetési bizonylatot is. A jótállási időn belüli meghibásodás esetén a fogyasztó - választása szerint - (i) a hibás termék díjmentes kijavítását vagy kicserélését követelheti, kivéve, ha a választott igény teljesítése lehetetlen, vagy ha az a jótállásra kötelezettnek a fogyasztó által érvényesíteni kívánt másik igény teljesítésével összehasonlítva aránytalan többletköltséget eredményezne, vagy (ii) ha a kötelezett a kijavítást, illetve kicserélést nem vállalata, vagy e kötelezettségének megfelelő határidőn belül, a fogyasztó érdekeit kímélve nem tud eleget tenni, vagy ha a fogyasztónak a kijavításához vagy kicseréléséhez fűződő érdeke megszűnt, akkor a fogyasztó megfelelő árleszállást igényelhet, vagy a hibát a kötelezett költségére maga kijavíthatja vagy mással kijavíthatja vagy elállhat a szerződéstől. Jelentéktelen hiba miatt

elállásnak nincs helye. A fogyasztó a választott jogáról másra térhet át. Az áttéréssel okozott költséget köteles a jótállásra kötelezettnek megfizetni, kivéve, ha az áttérésre a jótállásra kötelezett adott okot, vagy az áttérés egyébként indokolt volt. ■ Ha a jótállási időtartam alatt a termék első alkalommal történő javítása során megállapított nyer, hogy a termék nem javítható, a fogyasztó eltérő rendelkezése hiányában a termék a megállapítást követő 8 napon belül kicserélésre kerül. Ha a termék cseréjére nincs lehetőség, a fogyasztó által bemutatott, a termék ellenértékének megfizetését igazoló bizonylaton feltüntetett vételárát nyolc napon belül kell a fogyasztó részére visszatéríteni. ■ Ha a jótállási időtartam alatt a termék három alkalommal történő kijavítást követően ismét meghibásodik, a fogyasztó eltérő rendelkezése hiányában, valamint ha a fogyasztó nem igényli a vételár arányos leszállítását, és nem kívánja a terméket a jótállásra kötelezett költségére kijavítani vagy mással kijavíttatni, a termék 8 napon belül kicserélésre kerül. Ha a termék kicserélésére nincs lehetőség, a fogyasztó által bemutatott, a termék ellenértékének megfizetését igazoló bizonylaton feltüntetett vételárát nyolc napon belül kell a fogyasztó részére visszatéríteni. ■ Ha a termék kijavítására a Kijavítási igény közlésétől számított 30. napig nem kerül sor, a fogyasztó eltérő rendelkezése hiányában a termék a 30 napos határidő eredménytelen eltelteét követő nyolc napon belül cserélni kell. Ha a termék cseréjére nincs lehetőség, a fogyasztó által bemutatott, a termék ellenértékének megfizetését igazoló bizonylaton feltüntetett vételárát a 30 napos kijavítási határidő eredménytelen eltelteét követő nyolc napon belül kell a fogyasztó részére visszatéríteni. ■ A fogyasztó a hiba felfedezését követően késedelem nélkül, legkésőbb a felfedezéstől számított 2 hónapon belül köteles a hibát közölni. A bejelentés kapcsán kérjük vegye figyelembe, hogy a **jótállási igény kizárólag a jótállási határidőben érvényesíthető! Mindazonáltal a jótállási határidő meghosszabbodik a javításra átadás napjától kezdve azzal az idővel, amely alatt a fogyasztó a terméket a hiba miatt rendelkezésszerűen nem használhatta.** Ha a jótállásra kötelezett jótállási kötelezettségének megfelelő határidőben nem tesz eleget, a jótállási igény a fogyasztó erre irányuló felhívásában tűzött megfelelő határidő eltelteitől számított 3 hónapon belül akkor is érvényesíthető bíróság előtt, ha a jótállási idő már eltelt. E határidő elmulasztása jogvesztéssel jár. A jótállási kötelezettség teljesítésével kapcsolatban felmerülő költségek a jótállás kötelezettjét terhelik.

■ A 151/2003. (IX.22.) Korm.rendeletben meghatározott tartós fogyasztási cikk meghibásodása miatt a vásárlástól (üzembe helyezésétől) számított három munkanapon belül érvényesített csereigény esetén a terméket értékesítő vállalkozás nem hivatkozhat aránytalan többletköltségre, hanem köteles a tartós fogyasztási cikket kicserélni, feltéve, hogy a meghibásodás a rendelkezésszerű használatot akadályozza (és a csere nem lehetetlen). ■ Kijavítás esetén a fogyasztási cikkbe csak új alkatrészt kerülhet beépítésre. Javítási- vagy csereigény esetén törekedni kell arra, hogy a kijavítás vagy kicserélés 15 napon belül megtörténjen. Ha a javítás vagy a csere időtartama a 15 napot meghaladja, akkor jótállást kell a fogyasztó számára a csere várható időtartamáról. A tájékoztatás a fogyasztó előzetes hozzájárulása esetén elektronikus úton, vagy a fogyasztó általi átvétel igazolására alkalmas más módon történik. A rögzített bekötésű, illetve a 10kg-nál súlyosabb, vagy tömegközlekedési eszközön kézi csomagként nem szállítható fogyasztási cikket – járművek kivételével – az üzemeltetés helyén kell megjavítani. Ha a javítás az üzemeltetés helyén nem végezhető el, a le- és felszerelésről, valamint az el- és visszaszállításról a jótállás kötelezettje, vagy – a javításhoz közvetlenül érvényesített kijavítási igény esetén – a javítószolgálat gondoskodik.

■ Nem tartozik jótállás alá a hiba és a jótállásra kötelezett mentesül a jótállási kötelezettség alól, ha bizonyítja, hogy a hiba oka a termék fogyasztó részére való átadását követően keletkezett, így például ha a hibát ■ nem rendelkezésszerű használat, használati útmutató figyelmen kívül hagyása, helytelen szállítás vagy tárolás, leejtés, rongálás, elemi kár, készüléken kívüli ok (pl. hálózati feszültség megengedettnél nagyobb ingadozása) ■ illetéktelen átalakítás, beavatkozás, nem hivatalos szerviz által végzett szakszerűtlen javítás ■ fogyasztó feladatát képező karbantartási munkák elmulasztása ■ normál, természetes elhasználódásra visszavezethető (pl. elem lemerülése) vagy üzemszerű kopásnak tulajdonítható meghibásodás okozta. A jótállás a fogyasztó jogszabályból eredő jogait, így különösen a Polgári Törvénykönyv szerinti kellekészettségű és a termékjavítási jogait nem érinti. ■ Tájékoztatjuk, hogy a fogyasztóvédelmi törvényben meghatározott fogyasztói jogvita bíróságon kívüli rendezése érdekében Ön a megyei (főváros) kereskedelmi és iparkamarák által működtetett békéltető testület eljárását is kezdeményezheti (a békéltető testületek elérhetősége: <https://bektetes.hu/index.php?id=testuletek>).

Hivatalos szervíz / Autoryzowana sieć serwisowa

revision 01/2021

Fast Hungary Kft.
2310, Szigetszentmiklós
Kántor u. 10
Hungary
Tel.: + 36/ 23 330 830
Fax: + 36/ 23 330 8274
fasthungary@fasthungary.hu
www.fasthungary.hu

A kereskedő tölti ki

Megnevezés:.....

Típus:..... Gyártási szám:

A termék azonosításra alkalmas részeinek meghatározása (ha alkalmazható):

Vásárlást igazoló bizonylat száma:

A vásárlás (üzembe helyezés) időpontja: 20..... hó.....nap.

Kereskedő bélyegzője:

Kereskedő aláírása:

Kereskedő címe:

Javítás esetén alkalmazandó

A kereskedő vagy szerviznél történő közvetlen bejelentés esetén a szerviz tölti ki

A jótállási igény bejelentésének időpontja:

Javításra átvétel időpontja:

Hiba oka:

Javítás módja:

A termék fogyasztó részére való visszaadásának időpontja:

A jótállás – kijavítás időtartamával meghosszabbított – új határideje:

Szerviz pecsétje:

Kereskedő pecsétje:

Kicserélés esetén alkalmazandó

A jótállási igény kicseréléssel került rendezésre.

A csere időpontja:

Kereskedő bélyegzője:

Tisztelt Fogyasztó!

Köszönjük, hogy termékünket választotta. Cégünk és szervizünk elérhetősége:

FAST Hungary Kft. H-2310 Szigetszentmiklós, Kántor út 10. Tel.: 06-23-330-905; 06-23-330-830;

Fax: 06-23-330-827, E-mail: szerviz@fasthungary.hu

Garantijos taisyklės

Šiam gaminiai suteikiama 24 mėnesių nuo įsigijimo datos garantija. Garantija apsiriboja žemiau pateikiamomis sąlygomis. Garantija skirta tik gaminiams, skirtiems buitiniam naudojimui. Dėl garantinio remonto pirkėjas gali kreiptis į pardavėjo parduotuvę, kurioje gaminį pirkio, arba į nurodytus įgaliotus techninės priežiūros centrus. Galutinis naudotojas įsipareigoja pateikti pretenziją nedelsiant po defekto atsiradimo, tačiau tik iki garantijos galiojimo periodo pabaigos. Galutinis naudotojas įsipareigoja bendradarbiauti patvirtinant gaminio defektus, dėl kurių pateikia pretenziją. Priimtas bus tik pilnai sukomplektuotas ir švarus (pagal higienos standartus) gaminys. Jei pretenzija dėl garantinio remonto bus pagrįsta, gaminio garantijos galiojimo periodas bus pratęjamas atitinkamai periodu nuo pretenzijos pateikimo datos iki galutinio naudotojas pasimus sutaisyta gaminį arba iki datos, kada galutinis naudotojas turėtų pasiimti sutaisyta gaminį. Norėdamas gauti garantinio remonto paslaugas, galutinis naudotojas turi patvirtinti pretenziją pilnai užpildytais sekanciais dokumentais: pirkimo kvitu, garantiniu talonu, instaliavimo sertifikatu. . .

Garantija netaikoma: ■ Nukainotoms (brokuotoms) prekėms. ■ Įprastinai susidėvintiems gaminio dalims ■ Gedimams, atsiradusiems neprofesionaliai ar neteisingai gaminį instaliavus, nesilaikant gaminio naudojimo instrukcijų, naudojant gaminį ne pagal įstatymų numatytus standartus ar įprastinius tokio tipo gaminijų naudojimo procesus, naudojant gaminį kitai paskirčiai nei numatyta. ■ Gedimams, atsiradusiems dėl netinkamos ar nepakankamos gaminio priežiūros. ■ Gedimams, atsiradusiems dėl purvo, nenugalimos jėgos aplinkybių (stichinių nelaimių, gaisro, potvynio, . . .). ■ Gedimams, atsiradusiems dėl prastos kokybės signalo, elektromagnetinio lauko trikdžių ir kt. ■ Radius mechaninių pažeidimų (pvz. sulaužyti mygtukai, kritimo požymiai. . .). ■ Gedimams, atsiradusiems naudojant gaminį su netinkamomis laikmenomis, jungiant prie netinkamų tinklų, dedant į gaminį netinkamus maitinimo šaltinius (baterijas) ar dėl bet kokių kitų netinkamų naudojimo sąlygų (pvz. aukštos temperatūros, didelės drėgmės, žemės drebjimų. . .). ■ Nustačius, kad gaminys taisytas, modifikuotas ar ardytas neįgaliotų tai daryti asmenų. ■ Jei galutinis naudotojas neturi visų reikalingų dokumentų, įrodančių jo teisę į garantinį remontą (pvz. dokumentų, kur būtų nurodytas gaminio įsigijimo laikas ir vieta). ■ Jei data pateiktuose dokumentuose skiriasi nuo datos ant gaminio.

Warunki gwarancji

Produkt objęty jest 24 – miesięczną gwarancją, począwszy od daty zakupu przez klienta. Gwarancja jest ograniczona tylko do przedstawionych dalej warunków. Gwarancja obejmuje tylko produkty zakupione w Polsce i jest ważna tylko na terytorium Rzeczpospolitej Polskiej. Gwarancja obejmuje tylko produkty funkcjonujące w warunkach gospodarstwa domowego (nie dotyczy produktów oznaczonych jako „Professional”). Zgłoszenia gwarancyjne można dokonać w autoryzowanej sieci serwisowej lub w sklepie, gdzie produkt został nabyty. Użytkownik jest zobowiązany zgłosić usterkę niezwłocznie po jej wykryciu, a najpóźniej w ostatnim dniu obowiązywania okresu gwarancyjnego. Użytkownik jest zobowiązany do przedstawienia i udokumentowania usterki. Tylko kompletne i czyste produkty (zgodnie ze standardami higienicznymi) będą przyjmowane do naprawy. Usterki będą usuwane przez autoryzowany punkt serwisowy w możliwie krótkim terminie, nieprzekraczającym 14 dni roboczych. Okres gwarancji przedłuża się o czas pobytu sprzętu w serwisie. Klient może ubiegać się o wymianę sprzętu na wolny od wad, jeżeli punkt serwisowy stwierdzi na piśmie, że usunięcie wady jest niemożliwe. Aby produkt mógł być przyjęty przez serwis, użytkownik jest zobowiązany dostarczyć oryginały: dowodu zakupu (paragon lub faktura), podbitej i wypełnionej karty gwarancyjnej, certyfikatu instalacji (niektóre produkty).

Gwarancja zostaje unieważniona, jeśli:

■ usterka była widoczna w chwili zakupu, ■ usterka wynika ze zwykłego użytkowania i zużycia, ■ produkt został uszkodzony z powodu złej instalacji, niezastosowania się do instrukcji obsługi lub użytkownika niezgodnego z przeznaczeniem, ■ produkt został uszkodzony z powodu złej konserwacji lub jej braku, ■ produkt został uszkodzony z powodu zanieczyszczenia, wypadku lub okoliczności o charakterze sił wyższych (powódź, pożar, wojny, zamieszki itp.) ■ produkt wykazuje złe działanie z powodu słabego sygnału, zakłóceń elektromagnetycznych itp., ■ produkt został uszkodzony mechanicznie (np. wylamany przycisk, upadek, itp.), ■ produkt został uszkodzony z powodu użycia niewłaściwych materiałów eksploatacyjnych, nośników, akcesoriów, baterii, akumulatorów itp. lub z powodu użytkowania w złych warunkach (temperatura, wilgotność, wstrząsy itp.), ■ produkt był naprawiany lub modyfikowany przez nieautoryzowany personel, ■ użytkownik nie jest w stanie udowodnić zakupu (nieczytelny paragon lub faktura), ■ dane na przedstawionych dokumentach są inne niż na urzędzeniu, ■ produkt nie może być zidentyfikowany ze względu na uszkodzenie numeru seryjnego lub plomby gwarancyjnej.

Uab „Senukas Prekybos
Centras“ Garantinis Servisas
Jonavos G. 62, Lt-44192,
Kaunas, Lithuania
Tel.: +370 37 212 146
Tex.: +370 37 212 165
garrem@senukai.lt
www.senukai.lt

Fast Poland, Sp. z o.o. Ul.
Kwietniowa 36
05-090 Wypędy
Poland
Tel.: +48 697 690 228
Mail: serwis@fastpoland.pl
www.fastpoland.pl



 **FIELDMANN**[®]
Home & Garden Performance