

**STIHL**®

**STIHL BG-KM**

Návod k použití





## Obsah

KombiSystém	2
Vysvětlivky k tomuto návodu k použití	2
Bezpečnostní pokyny a pracovní technika	2
Přípustné kombimotory	5
Kompletace stroje	6
Montáž kombinástroje	6
Startování / vypínání stroje	6
Skladování stroje	7
Pokyny pro údržbu a ošetřování	7
Jak minimalizovat opotřebení a jak zabránit poškození	8
Důležité konstrukční prvky	9
Technická data	10
Pokyny pro opravu	11
Likvidace stroje	11
Prohlášení o konformitě EU	11
Adresy	12

Návod k použití – Originální  
vydání

Vytlačeno na bezchlorované běleném papíru.  
Tiskové barvy obsahují rostlinné oleje, papír je recyklovatelný.

© ANDREAS STIHL AG & Co. KG, 2018  
0458-548-1021-A - VA0.B18.  
0000000919\_016\_CZ

# STIHL®

BG-KM

Vážená zákaznice, vážený zákazníku,  
děkujeme Vám, že jste se rozhodli pro  
jakostní výrobek firmy STIHL.

Tento produkt byl vyroben za použití  
moderních výrobních technologií a  
obsáhlých opatření pro zajištění jakosti.  
Snažíme se udělat vše pro to, abyste s  
tímto výrobkem byli spokojeni a mohli s  
ním bez problémů pracovat.

Pokud budete mít dotazy týkající se  
Vašeho stroje, obraťte se laskavě buď  
na Vašeho obchodníka či přímo na naši  
distribuční společnost.

Váš



Dr. Nikolas Stihl

Tento návod k použití je chráněn autorským zákonem. Veškerá práva zůstávají vyhrazena, zejména právo reprodukce, překladu a zpracování elektronickými systémy.

## KombiSystém

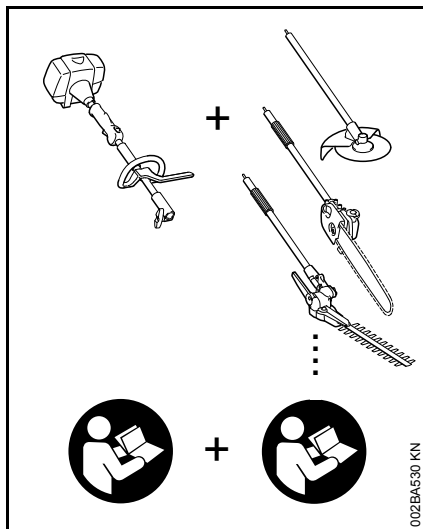

U KombiSystému STIHL se kombinací různých KombiMotorů a KombiNástrojů sestavují samostatné kompletní stroje. Funkční jednotka vytvořená z KombiMotoru a KombiNástroje je v tomto návodu k použití nazývána (motorovým) strojem.

Z toho vyplývá, že návody k použití KombiMotoru a KombiNástroje tvoří společně kompletní návod k použití stroje.

Ještě před prvním uvedením stroje do provozu si bezpodmínečně pozorně přečtete vždy **oba dva** návody k použití a bezpečně je uložte pro pozdější použití.

## Vysvětlivky k tomuto návodu k použití

### Obrázkové symboly

Veškeré na stroji zobrazené symboly jsou vysvětleny v tomto návodu k použití.

### Označení jednotlivých textových pasáží

#### VAROVÁNÍ

Varování jak před nebezpečím úrazu či poranění osob, tak i před závažnými věcnými škodami.

#### UPOZORNĚNÍ

Varování před poškozením stroje jako celku či jeho jednotlivých konstrukčních částí.

### Další technický vývoj

STIHL se neustále zabývá dalším vývojem veškerých strojů a přístrojů; z tohoto důvodu si musíme vyhradit právo změny objemu dodávek ve tvaru, technice a vybavení.

Z údajů a vyobrazení uvedených v tomto návodu k použití nemohou být proto odvozovány žádné nároky.

## Bezpečnostní pokyny a pracovní technika



Dodatková bezpečnostní opatření jsou při práci se strojem nezbytná.



Ještě před prvním uvedením stroje do provozu si bezpodmínečně pozorně přečtete oba dva návody k použití (pro KombiMotor a KombiNástroj) a bezpečně je uložte pro pozdější použití. Nedbání pokynů v návodech k použití může být životu nebezpečné.

Stroj předávat či zapůjčovat pouze těm osobám, které jsou s tímto modelem a jeho obsluhou obeznámeny – a vždy jim zároveň předat i návody k použití kombimotoru a kombinástroje.

Foukač umožňuje odstraňování listí, trávy, papíru, sněhu a podobných materiálů např. ze zahrad, sportovních stadionů, parkovišť nebo vjezdů. Je rovněž vhodný pro profukování loveckých pěšinek v lese.

K jiným účelům nesmí být stroj používán – **hrozí nebezpečí úrazu!**

Stroje osazovat pouze takovými díly a příslušenstvím, které jsou firmou STIHL pro tento stroj povoleny či technicky adekvátními díly. V případě dotazů k tomuto tématu se informovat u odborného prodejce.

Používat pouze vysokokvalitní díly či příslušenství. V opačném případě může hrozit nebezpečí úrazu či poškození stroje.

STIHL doporučuje používat originální díly a příslušenství značky STIHL. Jsou svými vlastnostmi optimálně přizpůsobeny jak výrobku samotnému, tak i požadavkům uživatele.

Na stroji neprovádět žádné změny – mohlo by to vést k ohrožení bezpečnosti. STIHL vylučuje jakoukoli zodpovědnost a ručení za osobní a věcné škody, způsobené použitím nedovolených adaptérů.

K čištění stroje nikdy nepoužívat vysokotlaké čističe. Prudký proud vody by mohl poškodit jednotlivé díly stroje.

### Oblečení a výstroj

Nosit předpisům odpovídající oblečení a výstroj.



Oblečení musí být účelné a nesmí překážet v pohybu. Noste těsně přiléhající oblečení, například kombinézu, ale ne pracovní plášť.



Nikdy nenosit oděvy ani šál, kravatu, šperky či ozdoby, které by se mohly dostat do sacího otvoru vzduchu. Dlouhé vlasy nosit rozpuštěné, svázat je a zajistit je (šátkem, čepicí, přilbou atd.).

Noste pevnou obuv s hrubou, neklouzavou podrážkou.

### **VAROVÁNÍ**



Ke snížení nebezpečí očních úrazů nosit těsně přiléhající ochranné brýle podle normy EN 166. Dbát na správné nasazení a přilehnutí brýlí.

Noste "osobní" ochranu sluchu – např. ochranné kapsle do uší.

STIHL nabízí kompletní bezpečnostní program osobního ochranného vybavení.

### Při přepravě stroje

Vždy zásadně vypnout motor.

Při přepravě ve vozidlech: Stroj zajistit proti převržení, poškození jakož i vytečení paliva.

### Před nastartováním

Zkontrolovat provozně bezpečný stav stroje – dbát na patřičné kapitoly v návodech k použití pro kombimotor a kombinástroj:

- Při opotřebení tělesa ventilátoru (prasklinky, úlomky) hrozí nebezpečí úrazu v důsledku vystupujících cizích těles.
- V případě výskytu poškození na tělese ventilátoru se obraťte na odborného prodejce – STIHL doporučuje odborného prodejce výrobků STIHL.

- Na ovládacích a bezpečnostních zařízeních neprovádět žádné změny.
- Rukojeti musejí být čisté a suché – beze stop oleje či nečistot. Je to důležité pro bezpečné vedení stroje.

Stroj smí být provozován pouze v provozně bezpečném stavu – **hrozí nebezpečí úrazu!**

Pro nouzový případ při použití závěsného zařízení: Je třeba předem nacvičit rychlé odložení stroje. Při nácvičku však nikdy stroj neodhazovat na zem, zabrání se tím jeho poškození.

Viz také pokyny v kapitole "Před nastartováním" v návodu k použití pro kombimotor.

### Při práci

Nikdy nefoukat směrem k jiným osobám nebo zvířatům – stroj může proudem vzduchu vymrštít velkou rychlostí malé předměty do vzduchu – **hrozí nebezpečí úrazu!**

V případě hrozícího nebezpečí resp. v nouzovém případě motor okamžitě vypnout – kombinovaný ovladač / zastavovací spínač přesunout na **STOP** resp. **0**.

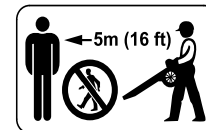

V okruhu 5 m se nesmí zdržovat žádná další osoba – **hrozí nebezpečí úrazu** odmrštěnými předměty!

Tento odstup zachovávat i k věcem (vozidlům, oknům) – **hrozí hmotné škody!**



Stroj produkuje jedovaté spaliny, jakmile se motor rozběhne. Tyto spaliny mohou být neviditelné, nemusejí být cítit a mohou obsahovat nespálené uhlovodíky a benzol. Nikdy se strojem nepracovat v uzavřených či špatně větraných prostorech – ani se stroji s katalyzátory.

Stroj nikdy nenechat běžet bez dohledu.

Pozor při náledí, v mokru, na sněhu, na svazích nebo na nerovném terénu atd. – **hrozí nebezpečí uklouznutí!**

Při foukání (venku ve volném terénu a v zahradách) dbát na to, aby nebyla ohrožena drobná zvířata.

Extrémně horkým může být tlumič výfuku s katalyzátorem.

Prach rozvířený během práce může být zdraví škodlivý. V případě vzniku prachu nosit ochrannou masku proti prachu.

Při práci s ochranou sluchu je třeba zvýšená pozornost a opatrnost – schopnost vnímání zvuků, ohlašujících nebezpečí (křik, zvukové signály a pod.), je omezena.

Po práci odkládat stroj na rovný, nehořlavý podklad. Nikdy ho neodkládat v blízkosti lehce vznětlivých materiálů (např. v blízkosti dřevěných pilin, stromové kůry, suché trávy, paliva) – **hrozí nebezpečí požáru!**

Pokud byl motorový stroj vystaven zatížení neodpovídajícímu jeho účelu (např. působení hrubého násilí při úderu či pádu), je bezpodmínečně nutné před dalším provozem důkladně zkontrolovat

provozně bezpečný stav – viz také pokyny "Před nastartováním" v návodu k použití KombiMotoru. Zkontrolovat zejména funkčnost bezpečnostních zařízení. Stroje, jejichž funkční bezpečnost již není zaručena, nesmějí být v žádném případě dále používány. V nejasných případech vyhledat odborného prodejce.

### Používání stroje

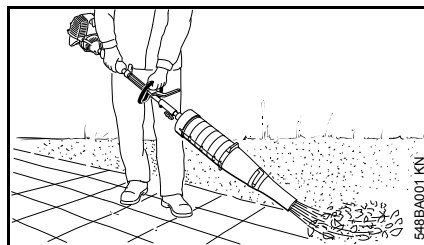

Stroj držet vždy pevně oběma rukama za rukojeti. Pravá ruka je na ovládací rukojeti, levá ruka na rukojeti na tyči – toto platí i pro leváky. Rukojeti pevně obemknout palci.



### **VAROVÁNÍ**

Stroj provozovat zásadně jen s kompletně namontovanou foukací trubicou – hrozí nebezpečí úrazu!

Při práci postupovat jen pomalu vpřed – neustále pozorovat výstupní otvor foukací trubky – nikdy nechodit dozadu – **hrozí nebezpečí zakopnutí!**

Při čištění foukačem na volných plochách a v zahradách dbát na drobné živočichy.

Stroj je možné nosit zavěšený na závěsném zařízení (zvláštní příslušenství, ne ve všech zemích k dispozici), která pak nese hmotnost stroje

### Pracovní technika

Za účelem minimalizace foukací doby používat k uvolnění částic nečistot ještě před foukáním hrábě a smeták.

Doporučená pracovní technika pro minimalizaci znečištění vzduchu:

- V případě potřeby volně ofukovaný povrch navlhčete, aby se zabránilo silnému prášení.
- Částičky nečistot nikdy neodfukovat na osoby, zejména ne na děti, na domácí zvířata, směrem k otevřeným oknům nebo na čerstvě umyté automobily. Částičky nečistot odfukovat velice opatrně.
- Dohromady sfoukanou špínu odstraňovat v nádobách na odpad, nikdy ji neodfukovat na sousední pozemky.

Doporučená pracovní technika pro minimalizaci hluku:

- Stroje provozovat pouze v přiměřených a rozumných denních dobách – nikdy ne brzy ráno, pozdě v noci nebo během klidové polední doby, kdy by tím mohlo být rušeno ostatní obyvatelstvo. Dodržovat lokální stanovené pracovní hodiny.
- Foukače provozovat s co možná nejnižšími, pro splnění daného úkolu potřebnými motorovými otáčkami.
- Vybavení zkontrolovat ještě před započítím práce, zejména tlumič výfuku, sací otvory vzduchu a vzduchový filtr.

### Pokyny pro údržbu a opravy

Pravidelně provádět úkony pro údržbu stroje. Provádět pouze takové údržbářské a opravářské úkony, které jsou uvedeny v návodech k použití kombinástrojů a kombimotoru. Veškeré ostatní práce nechat provést u odborného prodejce.

STIHL doporučuje nechat provádět údržbářské a opravářské úkony pouze u autorizovaného, odborného prodejce výrobků STIHL. Autorizovaným odborným prodejcem výrobků STIHL jsou pravidelně nabízena odborná školení a k jejich dispozici jsou dodávány Technické informace.

Používat pouze vysokojakostní náhradní díly. Jinak hrozí eventuální nebezpečí úrazů nebo poškození stroje. V případě dotazů k tomuto tématu se informujte u odborného prodejce.

STIHL doporučuje používat originální náhradní díly STIHL. Jsou svými vlastnostmi optimálně přizpůsobeny jak stroji, tak i požadavkům uživatele.

K provedení oprav, údržbářských úkonů a čištění vždy zásadně **vypnout motor – hrozí nebezpečí úrazu!**

## Příпустné kombimotory

### KombiMotory

Používat pouze KombiMotory, které firma STIHL dodala nebo které pro montáž výslovně povolila.

Provoz tohoto KombiNástroje je povolen pouze s níže uvedenými KombiMotory:

STIHL KM 55 R, KM 56 R, KM 85 R, KM 90, KM 90 R, KM 94 R, KM 100, KM 100 R, KM 110, KM 110 R, KM 130, KM 130 R



### **VAROVÁNÍ**

Na strojích s kruhovou trubkovou rukojetí musí být namontován omezovač kroků.

### Motorové vyžinače s dělitelným hřídelem

Tímto KombiNástrojem je dovoleno osazovat také vyžinače STIHL s dělitelným hřídelem (modely "T") (základní stroje).

Provoz tohoto KombiNástroje je proto navíc povolen i s následujícím strojem:

STIHL FR 130 T



### **VAROVÁNÍ**

Při použití třmene (omezovač kroků) postupujte podle návodu k použití stroje.

## Kompletace stroje

- Trysku nasunout až k čepu na foukací trubku – pro její zafixování ji otočit až na doraz doprava.

### **!** VAROVÁNÍ

Stroj provozovat zásadně jen s kompletně namontovanou foukací trubicí – **hrozí nebezpečí úrazu!**

## Montáž kombinástroje

### Montáž kombinástroje

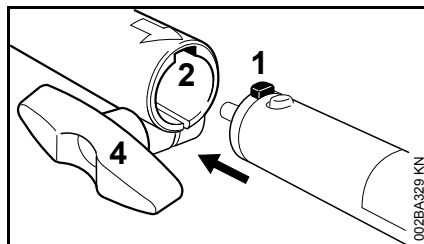

- Čep (1) na tyči zasunout až na doraz do drážky (2) spojovací objímky.

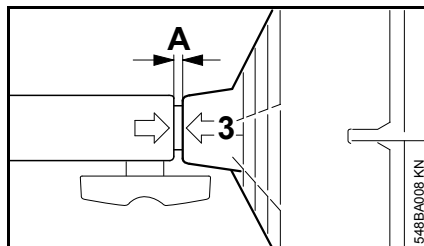

Zasunutí je správné, když ochranná mřížka (3) lícuje se spojovací objímkou (mezera A je maximálně 5 mm velká).

- Roubíkový šroub (4) pevně utáhnout.

### Demontáž kombinástroje

- Demontáž kombinástroje provést v opačném pořadí montáže.

## Startování / vypínání stroje

### Startování motoru

Pro nastartování je třeba zásadně dbát na pokyny pro obsluhu KombiMotoru resp. základního stroje!

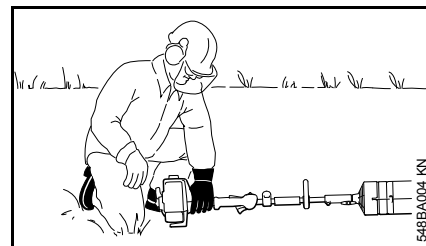
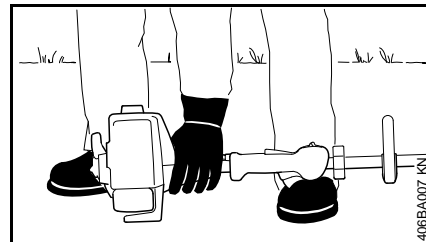

### **!** UPOZORNĚNÍ

Stroj startovat jenom na čistém podkladu bez prachu, zaručuje se tím, že stroj nebude nasávat žádných prach.



- Stroj položit bezpečně na zem – dbát na to, aby se v prostoru výstupního otvoru stroje nezdržovala žádná další osoba.
- zaujmout bezpečný postoj – možnosti: ve stoje, v předklonu nebo vkleče
- Stroj levou rukou **pevně** přitlačte k zemi – přitom se nedotýkejte ovládacích prvků na ovládací rukojeti – viz návod k použití pro KombiMotor nebo základní motorový stroj



## UPOZORNĚNÍ

Nikdy nestoupat nohou na tyč, ani na ni neklekat!

Další postup při startování je popsán v návodu k použití KombiMotoru resp. základního stroje.

### Vypnutí motoru

- viz návod k použití pro KombiMotor resp. pro základní stroj.

## Skladování stroje

Při provozních přestávkách delších než cca. 3 měsíce

- Těleso vyčistit a zkontrolovat.
- Je-li KombiNástroj skladován odděleně od KombiMotoru: ochrannou čepičku nasadit na tyč, zabrání se tím znečištění spojky.
- Stroj uskladnit na suchém a bezpečném místě. Chránit před použitím nepovolanými osobami (např. dětmi).

## Pokyny pro údržbu a ošetřování

Následující údaje se vztahují na běžné provozní podmínky. Při ztížených podmínkách (velký výskyt prachu atd.) a v případě delší denní pracovní doby se musejí zde uvedené intervaly odpovídajícím zkrátit. Při ztížených podmínkách (velký výskyt prachu atd.) a v případě delší pracovní doby se musejí uvedené intervaly odpovídajícím zkrátit.

### Ochranná mřížka

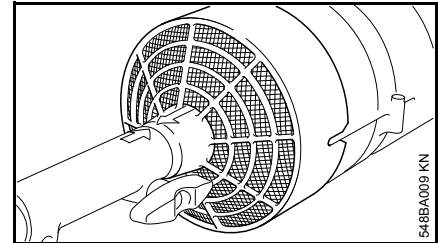

- Před započatím práce, po ukončení práce a v případě potřeby zkontrolovat stav jejího znečištění a vyčistit ji.
- V případě poškození ji nechat vyměnit u odborného prodejce<sup>1)</sup>

<sup>1)</sup> STIHL doporučuje odborného prodejce výrobků STIHL

## Jak minimalizovat opotřebení a jak zabránit poškození

Dodržením pokynů uvedených v tomto návodu k použití a pokynů v návodu k použití pro kombimotor se zabrání přílišnému opotřebení a poškození stroje.

Použití, údržbu a skladování stroje je bezpodmínečně nutné provádět pečlivě tak, jak je to popsáno v tomto návodu k použití.

Za veškeré škody, které budou způsobeny nedodržením bezpečnostních předpisů a pokynů pro obsluhu a údržbu, nese odpovědnost sám uživatel. Toto platí speciálně pro níže uvedené případy:

- firmou STIHL nepovolené změny provedené na výrobku
- použití nástrojů nebo příslušenství, které nejsou pro stroj povoleny, nejsou vhodné nebo jsou provedeny v méněhodnotné kvalitě
- účelu stroje neodpovídajícím použití
- použití stroje při sportovních a soutěžních akcích
- škody, vzniklé následkem dalšího použití stroje s poškozenými konstrukčními díly

### Údržbářské úkony

Veškeré, v kapitole "Pokyny pro údržbu a ošetřování" uvedené úkony musejí být prováděny pravidelně. Pokud tyto úkony nemůže provést sám uživatel, musí jimi být pověřen odborný prodejce.

STIHL doporučuje nechat provádět údržbářské a opravářské úkony pouze u autorizovaného, odborného prodejce výrobků STIHL. Autorizovaným odborným prodejcům výrobků STIHL jsou pravidelně nabízena odborná školení a k jejich dispozici jsou dodávány Technické informace.

V případě neprovedení nebo při neodborném provedení těchto úkonů může dojít ke škodám na stroji, za které nese zodpovědnost pouze sám uživatel. Toto platí zejména pro níže uvedené případy:

- škody způsobené korozí a jiné škody vzniklé následkem nesprávného skladování
- škody na stroji způsobené použitím náhradních dílů podřadné kvality

### Součásti podléhající rychlému opotřebení

Některé díly stroje podléhají i při předpisům a určení odpovídajícímu používání přirozenému opotřebení a v závislosti na délce použití je třeba tyto díly včas vyměnit. Jedná se mimo jiné o:

- trysku
- ochrannou mřížku

## Důležité konstrukční prvky

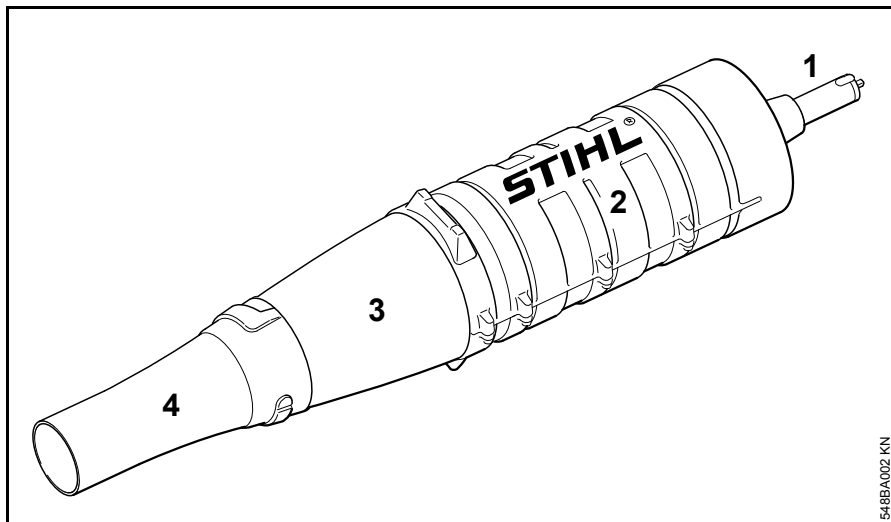

- 1 tyč
- 2 těleso ventilátoru
- 3 foukací trubka
- 4 tryska

548BA002 KN

## Technická data

### Maximální průtok vzduchu (s kulatou tryskou)

v závislosti na použitém stroji KM a FR  
875 – 1025 m<sup>3</sup>/h

### Rychlost vzduchu (s kulatou tryskou)

v závislosti na použitém stroji KM a FR  
60 – 70 m/s

### Hmotnost

1,8 kg

### Akustické a vibrační hodnoty

Ke zjištění akustických a vibračních hodnot se u strojů s MultiNástrojem BG-KM zohledňují provozní stavy volnoběhu a jmenovitých maximálních otáček v poměru 1:6.

Podrobnější údaje ke splnění "Směrnice pro zaměstnavatele: Vibration 2002/44/EG" viz [www.stihl.com/vib](http://www.stihl.com/vib)

### Hladina akustického tlaku L<sub>peq</sub> podle ISO 22868

KM 55 s kruhovou trubkovou rukojetí:	95 dB(A)
KM 56 R s kruhovou trubkovou rukojetí:	96 dB(A)
KM 85 R s kruhovou trubkovou rukojetí:	97 dB(A)

KM 90 R s kruhovou trubkovou rukojetí:	95 dB(A)
KM 85 R s kruhovou trubkovou rukojetí:	93 dB(A)
KM 100 R s kruhovou trubkovou rukojetí:	95 dB(A)
KM 130 R s kruhovou trubkovou rukojetí:	97 dB(A)
FR 130 T:	96 dB(A)

### Hladina akustického výkonu L<sub>w</sub> podle ISO 22868

KM 55 s kruhovou trubkovou rukojetí:	106 dB(A)
KM 56 R s kruhovou trubkovou rukojetí:	107 dB(A)
KM 85 R s kruhovou trubkovou rukojetí:	108 dB(A)
KM 90 R s kruhovou trubkovou rukojetí:	107 dB(A)
KM 85 R s kruhovou trubkovou rukojetí:	106 dB(A)
KM 100 R s kruhovou trubkovou rukojetí:	107 dB(A)
KM 130 R s kruhovou trubkovou rukojetí:	109 dB(A)

### Hladina akustického výkonu L<sub>weq</sub> podle ISO 22868

FR 130 T:	108 dB(A)
-----------	-----------

### Vibrační hodnota a<sub>hv,eq</sub> podle ISO 22867

	Rukojeť vlevo	Rukojeť vpravo
KM 55 s kruhovou trubkovou rukojetí:	4,6 m/s <sup>2</sup>	7,0 m/s <sup>2</sup>
KM 56 R s kruhovou trubkovou rukojetí:	4,7 m/s <sup>2</sup>	6,7 m/s <sup>2</sup>
KM 85 R s kruhovou trubkovou rukojetí:	4,4 m/s <sup>2</sup>	8,2 m/s <sup>2</sup>
KM 90 R s kruhovou trubkovou rukojetí:	3,1 m/s <sup>2</sup>	5,9 m/s <sup>2</sup>
KM 85 R s kruhovou trubkovou rukojetí:	4,8 m/s <sup>2</sup>	5,9 m/s <sup>2</sup>
KM 100 R s kruhovou trubkovou rukojetí:	3,1 m/s <sup>2</sup>	5,8 m/s <sup>2</sup>
KM 130 R s kruhovou trubkovou rukojetí:	3,6 m/s <sup>2</sup>	7,3 m/s <sup>2</sup>
FR 130 T:	4,6 m/s <sup>2</sup>	3,0 m/s <sup>2</sup>

Pro hladinu akustického tlaku a hladinu akustického výkonu činí faktor-K podle RL 2006/42/EG = 2,0 dB(A); pro vibrační hodnotu činí faktor-K podle RL 2006/42/EG = 2,0 m/s<sup>2</sup>.

### REACH

REACH je názvem vyhlášky EG o registraci, klasifikaci a povolení chemikálií.

Informace ke splnění vyhlášky (EG) REACH č. 1907/2006 viz [www.stihl.com/reach](http://www.stihl.com/reach)

## Pokyny pro opravu

Uživatelé tohoto stroje smějí provádět pouze takové údržbářské a ošetrovací úkony, které jsou popsány v tomto návodu k použití. Obsáhlejší opravy smějí provádět pouze odborní prodejci.

STIHL doporučuje nechat provádět údržbářské a opravářské úkony pouze u autorizovaného, odborného prodejce výrobků STIHL. Autorizovaným odborným prodejcům výrobků STIHL jsou pravidelně nabízena odborná školení a k jejich dispozici jsou dodávány Technické informace.

Při opravách do stroje montovat pouze firmou STIHL pro daný typ stroje povolené náhradní díly nebo technicky adekvátní díly. Používat pouze vysokojakostní náhradní díly. Jinak hrozí eventuální nebezpečí úrazů nebo poškození stroje.

Firma STIHL doporučuje používat originální náhradní díly značky STIHL.

Originální náhradní díly značky STIHL se poznají podle číselného označení náhradních dílů STIHL, podle loga **STIHL** a případně podle znaku  pro náhradní díly STIHL (na drobných součástkách může být také uveden pouze tento znak).

## Likvidace stroje

Při likvidaci dbát na v dané zemi platné předpisy o likvidaci.

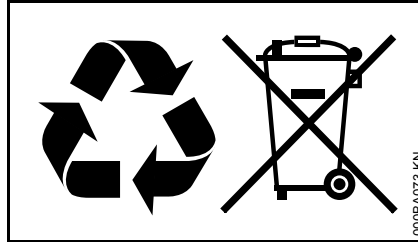

Výrobky STIHL nepatří do domácího odpadu. Výrobek STIHL, akumulátor, příslušenství a obal odevzdat do sběrný pro recyklaci zohledňující ochranu životního prostředí.

Aktuální informace o likvidaci jsou k dostání u odborného, autorizovaného prodejce výrobků STIHL.

## Prohlášení o konformitě EU

ANDREAS STIHL AG & Co. KG  
Badstr. 115  
D-71336 Waiblingen

Německo

prohlašuje ve vlastní zodpovědnosti, že

konstrukce: kombinástroj  
foukač

tovární značka: STIHL

typ: BG-KM

sériová identifikace: 4606

odpovídá patřičným předpisům ve znění směrnice 2006/42/EG, 2014/30/EU a 2000/14/EG a byl vyvinut a vyroben ve shodě s níže uvedenými normami ve verzích platných vždy k výrobnímu datu:

EN ISO 12100 (v kombinaci s uvedenými stroji KM- a FR-)

Ke zjištění naměřené a zaručené hladiny akustického výkonu bylo postupováno dle směrnice 2000/14/EG, příloha V, za aplikace normy ISO 11094.

### Naměřená hladina akustického výkonu

s KM 55 R:	104 dB(A)
a KM 56 R:	106 dB(A)
s KM 85 R:	106 dB(A)
s KM 90 R:	105 dB(A)
s KM 94 R:	108 dB(A)
s KM 100 R:	105 dB(A)
s KM 110 R:	105 dB(A)
s KM 130 R:	108 dB(A)
s FR 130 T:	107 dB(A)

## Zaručená hladina akustického výkonu

s KM 55 R:	106 dB(A)
a KM 56 R:	108 dB(A)
s KM 85 R:	108 dB(A)
s KM 90 R:	107 dB(A)
s KM 94 R:	110 dB(A)
s KM 100 R:	107 dB(A)
s KM 110 R:	107 dB(A)
s KM 130 R:	110 dB(A)
s FR 130 T:	109 dB(A)

Technické podklady jsou uloženy u:

ANDREAS STIHL AG & Co. KG  
Produktzulassung

Rok výroby je uveden na stroji.

Waiblingen, 12.12.2017

ANDREAS STIHL AG & Co. KG

V zast.



Thomas Elsner

Vedoucí managementu výrobků a  
služeb



## Adresy

### Hlavní sídlo firmy STIHL

ANDREAS STIHL AG & Co. KG  
Postfach 1771  
71307 Waiblingen

### Distribuční společnosti STIHL

#### **NĚMECKO**

STIHL Vertriebszentrale AG & Co. KG  
Robert-Bosch-Straße 13  
64807 Dieburg  
Telefon: +49 6071 3055358

#### **RAKOUSKO**

STIHL Ges.m.b.H.  
Fachmarktstraße 7  
2334 Vösendorf  
Telefon: +43 1 86596370

#### **ŠVÝCARSKO**

STIHL Vertriebs AG  
Isenrietstraße 4  
8617 Mönchaltorf  
Telefon: +41 44 9493030

#### **ČESKÁ REPUBLIKA**

Andreas STIHL, spol. s r.o.  
Chrlická 753  
664 42 Modřice

## Dovozci firmy STIHL

#### **BOSNA-HERCEGOVINA**

UNIKOMERC d. o. o.  
Bišće polje bb  
88000 Mostar  
Telefon: +387 36 352560  
Fax: +387 36 350536

#### **CHORVATSKO**

UNIKOMERC – UVOZ d.o.o.  
Sjedište:  
Amruševa 10, 10000 Zagreb

Prodaja:  
Ulica Kneza Ljudevita Posavskog 56,  
10410 Velika Gorica

Telefon: +385 1 6370010  
Fax: +385 1 6221569

#### **TURECKO**

SADAL TARIM MAKİNALARI DIŞ  
TİCARET A.Ş.  
Alsancak Sokak, No:10 I-6 Özel Parsel  
34956 Tuzla, İstanbul  
Telefon: +90 216 394 00 40  
Fax: +90 216 394 00 44



0458-548-1021-A

tschechisch



[www.stihl.com](http://www.stihl.com)



0458-548-1021-A