

STIHL

STIHL TS 700, 800

Návod k použití



Obsah

Vysvětlivky k tomuto návodu k použití	2
Bezpečnostní pokyny a pracovní technika	2
Příklady použití	11
Rozbrušovací kotouče	15
Rozbrušovací kotouče s pojivem na bázi syntetických pryskyřic	15
Diamantové rozbrušovací kotouče	16
Nástavba ložiska s ochranným krytem	19
Napínání žebrovaného klínového řemenu	25
Nasazení / výměna rozbrušovacího kotouče	26
Palivo	27
Tankování pohonných hmot	28
Startování / vypínání stroje	29
Systém vzduchové filtrace	31
Seřizování karburátoru	32
Zapalovací svíčka	33
Výměna žebrovaného klínového řemenu	34
Vodící vozík	35
Skladování stroje	35
Pokyny pro údržbu a ošetřování	36
Jak minimalizovat opotřebení a jak zabránit poškození	38
Důležité konstrukční prvky	39
Technická data	41
Pokyny pro opravu	42
Likvidace stroje	43
Prohlášení o konformitě EU	43

STIHL

Adresy

44

Vážená zákaznice, vážený zákazníku,
děkujeme Vám, že jste se rozhodli pro jakostní výrobek firmy STIHL.

Tento produkt byl vyroben za použití moderních výrobních technologií a obsáhlých opatření pro zajištění jakosti. Snažíme se udělat vše pro to, abyste s tímto výrobkem byli spokojeni a mohli s ním bez problémů pracovat.

Pokud budete mít dotazy týkající se Vašeho stroje, obraťte se laskavě buď na Vašeho obchodníka či přímo na naši distribuční společnost.

Váš



Dr. Nikolas Stihl

Tento návod k použití je chráněn autorským zákonem. Veškerá práva zůstávají vyhrazena, zejména právo reprodukce, překladu a zpracování elektronickými systémy.

Vysvětlivky k tomuto návodu k použití

Obrázkové symboly

Veškeré na stroji zobrazené symboly jsou vysvětleny v tomto návodu k použití.

V závislosti na stroji a jeho vybavení mohou být na stroji zobrazeny níže uvedené obrázkové symboly.



Palivová nádržka; palivová směs z benzínu a motorového oleje



Aktivace dekompresního ventilu

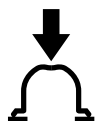

Aktivace ručního čerpadla paliva



Vodní přípojka, uzávěrný ventil



Napínací matice řemenu



Vytáhnout za startovací rukojeť

Označení jednotlivých textových pasáží



VAROVÁNÍ

Varování jak před nebezpečím úrazu či poranění osob, tak i před závažnými věcnými škodami.



UPOZORNĚNÍ

Varování před poškozením stroje jako celku či jeho jednotlivých konstrukčních částí.

Další technický vývoj

STIHL se neustále zabývá dalším vývojem veškerých strojů a přístrojů; z tohoto důvodu si musíme vyhradit právo změn objemu dodávek ve tvaru, technice a vybavení.

Z údajů a vyobrazení uvedených v tomto návodu k použití nemohou být proto odvozovány žádné nároky.

Bezpečnostní pokyny a pracovní technika



Dodatková bezpečnostní opatření jsou při práci s rozbrušovacím strojem nezbytná, protože se pracuje s velkou rychlostí otáčejícím se rozbrušovacím kotoučem.



Ještě před prvním uvedením stroje do provozu si bezpodmínečně přečtete celý návod k použití a bezpečně ho uložte pro pozdější použití. Nedodržování bezpečnostních pokynů může být životu nebezpečné.

Dodržovat specifické bezpečnostní předpisy země, např. příslušných oborových sdružení, úřadů pro bezpečnost práce a pod.

Pro zaměstnavatele v Evropské Unii je závazná směrnice 2009/104/EC – Bezpečnost a ochrana zdraví při používání strojů a přístrojů zaměstnanci při práci.

Pokyn pro každého, kdo bude se strojem pracovat poprvé: Buď si nechte ukázat od prodáváče nebo jiné, práce se strojem znalé osoby, jak se s ním bezpečně zachází – nebo se zúčastněte odborného školení.

Nezletilí nesmějí se strojem pracovat – s výjimkou mladistvých nad 16 let, kteří se pod dohledem zaučují.

Děti, zvířata a diváky nepouštět do blízkosti stroje.

Pokud stroj již nebude dále používán, uložit ho tak, aby nikdo nebyl ohrožen. Stroj chránit před použitím nepovolanými osobami.

Uživatel nese vůči jiným osobám zodpovědnost za úrazy a za nebezpečí, ohrožující jejich zdraví či majetek.

Stroj předávat či zapůjčovat pouze těm osobám, které jsou s tímto modelem a jeho obsluhou obeznámeny – a vždy jim zároveň předat i návod k použití.

Práce s hluk produkujícími, motorem poháněnými stroji může být národními či lokálními předpisy časově omezena.

Kdo pracuje se strojem, musí být odpočatý, zdravý a v dobré kondici.

Osoby, které se ze zdravotních důvodů nesmějí namáhat, by se měly předem informovat u lékaře, zda s tímto strojem smějí pracovat.

Pouze pro nositele kardiostimulátoru ("budičku"): Zapalování tohoto stroje vytváří velmi nízké elektromagnetické pole. Vliv na jednotlivé typy kardiostimulátoru nemůže být zcela vyloučen. Pro vyloučení zdravotních rizik doporučuje STIHL konzultovat na toto téma ošetřujícího lékaře a výrobce kardiostimulátoru.

Po požití alkoholu, reakteschopnost snižujících léků nebo drog se nesmí se strojem pracovat.

Za nepříznivého počasí (déšť, sníh, led, vítr) práci odsunout na pozdější dobu – **hrozí zvýšené nebezpečí úrazu!**

Stroj je předurčen pouze k rozbrušování. Není vhodný pro rozřezávání dřeva nebo dřevěných předmětů.

Azbestový prach je zdravotně vysoce závadný – **azbest zásadně nikdy nerozřezávat!**

Použití stroje k jiným účelům není dovoleno a může vést k úrazům nebo k poškození stroje.

Na stroji neprovádět žádné změny – mohlo by to vést k ohrožení bezpečnosti. STIHL vylučuje jakoukoli zodpovědnost a ručení za osobní a věcné škody, způsobené použitím nedovolených adaptérů.

Používat pouze takové rozbrušovací kotouče či příslušenství, které jsou firmou STIHL pro tento stroj povoleny či technicky adekvátní díly. V případě dotazů k tomuto tématu se informovat u odborného prodejce. Používat pouze vysokokakovostní rozbrušovací kotouče či příslušenství. V opačném případě může hrozit nebezpečí úrazu či poškození stroje.

STIHL doporučuje používat originální rozbrušovací kotouče a příslušenství značky STIHL. Jsou svými vlastnostmi optimálně přizpůsobeny jak výrobku samotnému, tak i požadavkům uživatele.

K čištění stroje nikdy nepoužívat vysokotlaké čističe. Prudký proud vody by mohl poškodit jednotlivé díly stroje.

Stroj nikdy neostříkavat vodou.



Nikdy nepoužívat pilové kotouče, ozubené nástroje z tvrdkovu, ozubené nástroje pro záchranné práce, na řezání dřeva ani žádné jiné ozubené nástroje jakéhokoli jiného druhu – **hrozí nebezpečí smrtelných úrazů!** Na rozdíl od stejnoměrného sbrušování částecek při práci s rozbrušovacími kotouči se mohou zuby pilového kotouče při řezání do materiálu zaseknout. Následkem je agresivní chování stroje při řezání, a může to vést ke vzniku nekontrolovatelných, extrémně nebezpečných reakčních sil stroje (stroj se vymrští nahoru).

Oblečení a výstroj

Nosit předpisům odpovídající oblečení a výstroj.



Oblečení musí být účelné a nesmí překážet v pohybu. Těsně přiléhající oděv – pracovní overal, v žádném případě pracovní plášť.

Při rozbrušování ocele nosit zásadně oblečení z těžko zápalných materiálů (např. z kůže či z proti vznícení upravené bavlny) – žádný textil ze syntetických vláken – **hrozí nebezpečí požáru od létajících jisker!**

Na oděvu se nesmějí nacházet žádné vznětlivé usazeniny (jako např. piliny, palivo, olej, atd.).

Nikdy nenosit oděvy, které by se mohly zachytit v pohyblivých částech stroje – žádné šály, kravaty, šperky či ozdoby. Dlouhé vlasy svázat a zajistit.



Noste **bezpečnostní vysoké boty** s hrubou, neklouzavou podrážkou a ocelí vyztuženou špičkou.



VAROVÁNÍ



Ke snížení nebezpečí očních úrazů nosit těsně přiléhající ochranné brýle podle normy EN 166. Dbát na správné nasazení a přilehnutí brýlí.

Nosit ochranu obličeje a dbát na správné a přilehavé nasazení. Ochrana obličeje není dostatečnou ochranou očí.

Nosit ochrannou přilbu pokud hrozí nebezpečí zeshora padajících předmětů.

Během práce může dojít ke vzniku prachu (např. krystalického materiálu z rozbrušovaného předmětu), výparů a kouře – **hrozí škody na zdraví!**

V případě vzniku prachu je nutno používat **ochrannou masku proti prachu**.

Dá-li se očekávat, že dojde ke vzniku výparů či kouře (např. při rozbrušování kompozitních materiálů), nosit **ochrannou dýchací masku**.

Noste "osobní" **ochranu sluchu** – např. ochranné kapsle do uší.



Nosit robustní pracovní rukavice z odolného materiálu (například kůže).

STIHL nabízí kompletní bezpečnostní program osobního ochranného vybavení.

Při přepravě stroje

Vždy zásadně vypnout motor.

Stroj nosit jenom za trubkovou rukojeť – s rozbrušovacím kotoučem směřujícím dozadu – s horkým tlumičem výfuku na odvrácené straně od těla.

Nikdy se nedotýkat horkých dílů stroje, zejména povrchu tlumiče výfuku – **hrozí nebezpečí popálení!**

Stroj nikdy nepřevážovat s namontovaným rozbrušovacím kotoučem – **hrozí jeho zlomení!**

Při přepravě ve vozidlech: Stroj zajistit proti převržení, poškození jakož i vytečení paliva.

Tankování paliva



Benzín je extrémně snadno vznětlivý – zachovat odstup k otevřenému ohni – palivo nerozlít – nekouřit.

Před tankováním **motor vypnout**.

Nikdy netankovat, dokud je motor stále ještě horký – palivo by mohlo přetéct – **hrozí nebezpečí požáru!**

Uzávěr nádržky opatrně otvírat tak, aby se mohl stávající přetlak pomalu odbourat a aby nedošlo k žádnému vystříknutí paliva.

Palivo tankovat jen na dobře provětrávaných místech. Pokud došlo k rozliti paliva, stroj okamžitě očistit – palivo se nesmí dostat na oděv – jinak se okamžitě převléct.

Na motorovém bloku se může nashromáždit prach, zejména v pásmu karburátoru. Dojde-li k nasátí prašné vrstvy benzínem, hrozí nebezpečí požáru. Proto prach pravidelně z motorového bloku odstraňovat.



Dbát na netěsnosti! Pokud palivo vytéká, motor nestartovat – **hrozí životu nebezpečné úrazy popálením!**

Rozbrušovačky mohou být dle různých typů vybaveny různými uzávěry nádržky:

Bajonetový uzávěr palivové nádržky

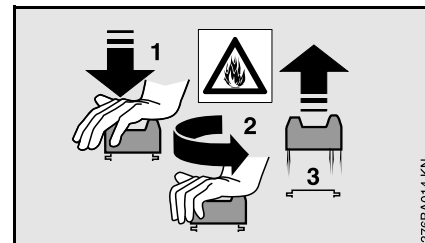

Nikdy neotvírat ani nezavírat bajonetový uzávěr nářadím. Mohlo by přitom dojít k poškození uzávěru a vytečení paliva.

Bajonetový uzávěr nádržky po natankování pečlivě pevně uzavřít.

Uzávěr palivové nádrčky se závitem



Po natankování uzávěr palivové nádrčky se závittem zašroubovat a co nejpevněji utáhnout.

Tím se sníží riziko povolení uzávěru nádrčky vlivem vibrací motoru a následkem toho vystříknutí paliva.

Rozbrušovací stroj, uložení vřetena

Bezvadné uložení vřetena zaručuje přesnost vystředěného běhu a pohybu v rovině diamantového rozbrušovacího kotouče – příp. nechte provést kontrolu u odborného prodejce.

Rozbrušovací kotouče

Volba rozbrušovacího kotouče

Rozbrušovací kotouče musejí být dovolené pro ruční rozbrušování. Nikdy nepoužívat jiná brusná tělesa a přídatná zařízení – **hrozí nebezpečí úrazu!**

Rozbrušovací kotouče jsou vhodné pro různé materiály: dbát na označení rozbrušovacích kotoučů.

STIHL doporučuje zásadně řezání a rozbrušování za mokra.

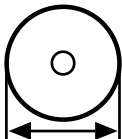

Dbát na vnější průměr rozbrušovacího kotouče.

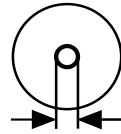

Průměr otvoru v rozbrušovacím kotouči pro vřeteno a hřídel rozbrušovačky musejí spolu souhlasit.

Zkontrolujte, není-li otvor pro vřeteno poškozen. Nikdy nepoužívat rozbrušovací kotouč, jehož otvor je poškozen – **hrozí nebezpečí úrazu!**



Přípustné otáčky rozbrušovacího kotouče musejí být stejné nebo ještě vyšší než jmenovité otáčky vřetena rozbrušovacího stroje! – Viz kapitola "Technická data".

U použitých rozbrušovacích kotoučů zkontrolovat před montáží jejich stav: nesmějí být prasklé, vylomené, tvarově zdeformované, jádro nesmí být vyběhané ani opotřebované, segmenty ani poškozené, ani odpadlé, nesmí vykazovat žádné znaky přehřátí (změna zabarvení) a otvor pro vřeteno musí být nepoškozený.

Nikdy nepoužívat prasklé, vylomené nebo tvarově zdeformované rozbrušovací kotouče.

Podřadné resp. nepovolené diamantové kotouče mohou během rozbrušování začít kmitat do stran. Takové kmitání může vést k tomu, že se tyto diamantové rozbrušovací kotouče v řezu silně zbrzdí resp. budou sevřeny – **hrozí nebezpečí zpětného rázu! Zpětný ráz může vést ke smrtelným úrazům.** Diamantové rozbrušovací kotouče, které neustále nebo jen občas kmitají do stran, okamžitě vyměnit.

Diamantové rozbrušovací kotouče nikdy nevyrovňovat.

Nikdy nepoužívat rozbrušovací kotouč, který spadl na zem – poškozené rozbrušovací kotouče se mohou rozlomit – **hrozí nebezpečí úrazu!**

U rozbrušovacích kotoučů pojených syntetickou pryskyřicí dbát na datum propadnutí použitelnosti.

Montáž rozbrušovacích kotoučů

Zkontrolovat vřeteno rozbrušovacího stroje, nikdy nepoužívat rozbrušovací stroje s poškozeným vřetenem – **hrozí nebezpečí úrazu!**

U diamantových rozbrušovacích kotoučů dbát na šipkami označený směr.

Správně umístit přední přitlačný kotouč – upínací šroub pevně utáhnout – rozbrušovacím kotoučem rukou otočit, přitom provést kontrolu vystředěného běhu a pohybu v rovině.

Skladování rozbrušovacích kotoučů

Rozbrušovací kotouče uskladňovat v suchu a vždy při teplotě nad bodem mrazu, na rovné ploše, při konstantní teplotě – **hrozí nebezpečí rozlomení či popraskání!**

Rozbrušovací kotouč stále chránit před nárazovým dotykem země či předmětů.

Před nastartováním

Provést kontrolu provozní bezpečnosti rozbrušovacího stroje – dbát přitom na patřičné kapitoly v návodu k použití:

- Zkontrolovat těsnost palivové soustavy, zvláště viditelných dílů, jako jsou například uzávěr palivové nádržky, hadicové spoje, palivové čerpadlo (jen u strojů s ručním palivovým čerpadlem). Při netěsnostech nebo poškození motor nespustit – **hrozí nebezpečí požáru!** Stroj nechat před uvedením do provozu opravit odborným prodejcem.
- Zkontrolovat, zda je rozbrušovací kotouč vhodný pro materiál určený k rozřezání, jeho stav nezavadný a montáž správně provedena (směr otáčení, správné upevnění).
- Zkontrolovat pevné usazení ochranného krytu – v případě uvolněného ochranného krytu se obraťte na odborného prodejce.
- Lehký chod plynové páčky a pojistky plynové páčky – plynová páčka se musí samovolně vrátit do polohy volnoběhu.
- Kombinovaný ovladač / zastavovací spínač jsou lehké přestavitelné do polohy **STOP** resp. **0**.
- Zkontrolovat pevné usazení nástrčky zapalovacího vedení – v případě uvolněného nasazení nástrčky může dojít k úletu jisker, které mohou zapálit vytékající směs paliva a vzduchu – **hrozí nebezpečí požáru!**

- Na ovládacích a bezpečnostních zařízeních neprovádět žádné změny.
- Rukojeti musejí být čisté a suché – beze stop oleje či nečistot. Je to důležité pro bezpečné vedení rozbrušovacího stroje.
- Pro práci za mokra připravit dostatečné množství vody.

Stroj smí být provozován pouze v provozně bezpečném stavu – **hrozí nebezpečí úrazu!**

Startování motoru

Nejméně 3 metry od místa natankování stroje a nikdy nespustit v uzavřených prostorách.

Startovat jenom na rovném podkladu, dbát na pevný a bezpečný postoj, stroj bezpečně držet – rozbrušovací kotouč se nesmí dotýkat ani země, ani žádných předmětů a nesmí se nacházet v řezu.

Rozbrušovací kotouč se může po nastartování okamžitě rozběhnout.

Stroj obsluhuje pouze jedna osoba – v pracovním prostoru netrpět žádné další osoby – toto platí i pro fázi startování.

Motor nikdy nespustit z ruky – startovat pouze tak, jak je popsáno v návodu k použití.

Po puštění plynové páčky běží rozbrušovací kotouč svou setrvačností ještě krátce dále – **hrozí nebezpečí úrazu doběhovým efektem!**

Jak stroj držet a vést

Rozbrušovací stroj používat pouze pro ruční rozbrušování nebo ji usadit na vodící vozík STIHL.

Ruční rozbrušování

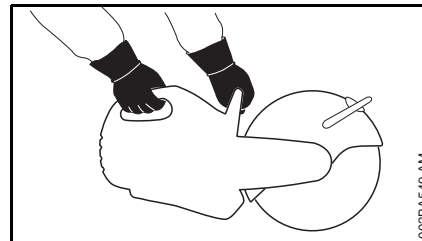

Stroj držet při práci vždy **oběma rukama**: pravá ruka je na zadní rukojeti – to platí i pro leváky. Za účelem bezpečného vedení pevně obemknout palci jak trubkovou rukojeť, tak i ovládací rukojeť.

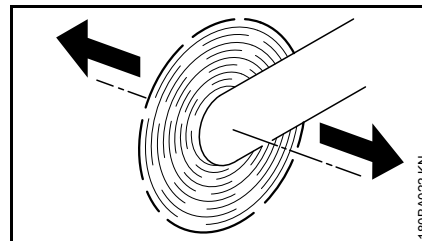

Posouvá-li se rozbrušovací stroj s rotujícím rozbrušovacím kotoučem ve směru výše uvedených šipek, dochází ke vzniku síly, která se snaží stroj vyklopit stranou.

Předmět, který má být opracován, musí pevně ležet, stroj vést vždy směrem k opracovávanému kusu – nikdy ne opačným směrem.

Vodící vozík

Rozbrušovací stroje STIHL mohou být montovány na vodící vozík STIHL.

Ochranný kryt

Přestavné pásmo ochranného krytu je definováno dorazovým čepem. Nikdy netlačit kryt přes dorazový čep.

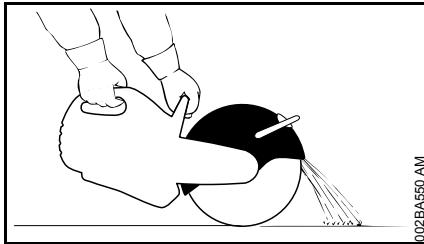

Správně nastavit ochranný kryt rozbrušovacího kotouče: sbrušované částky materiálu odvádět stranou od uživatele stroje a stroje samotného.

Dbát na směr letu sbrušovaných částek materiálu.

Při práci

V případě hrozícího nebezpečí resp. v nouzovém případě motor okamžitě vypnout – kombinovanou ovládací páčku / zastavovací spínač přesunout na **STOP** resp. **0**.

Dbát na správné seřízení volnoběhu, aby rozbrušovací kotouč nebyl po puštění plynové páčky již dále poháněn a aby se zastavil.

Pravidelně kontrolovat resp. korigovat seřízení volnoběhu. Pokud se rozbrušovací kotouč přesto ve volnoběhu otáčí, nechat provést opravu u odborného prodejce.

Pracovní prostor vyklidit – dbát na překážky, díry a jámy.

Pozor při náledí, v mokru, na sněhu, na svazích nebo na nerovném terénu atd. – **hrozí nebezpečí uklouznutí!**

Nikdy nepracovat na žebříku – na nestabilních místech – nad výškou ramen – jednou rukou – **hrozí nebezpečí úrazu!**

Dbát vždy na pevný a bezpečný postoj.

Nikdy nepracovat osaměle – dodržovat vždy jen takovou vzdálenost od jiných lidí, aby v nouzovém případě slyšeli volání a mohli pomoci.

V pracovním prostoru netrpět žádné další osoby – zachovávat dostatečně velký odstup od dalších osob, aby nebyly vystaveny hluku a nebyly ohrožovány odmršťovanými částčkami.

Při práci s ochranou sluchu je třeba zvýšená pozornost a opatrnost – schopnost vnímání zvuků, ohlašujících nebezpečí (křik, zvukové signály a pod.) je omezena.

Práci včas přerušovat přestávkami.

Pracovat klidně a s rozvahou – pouze za dobrých světelných podmínek a při dobré viditelnosti. Prozíravostí při práci vyloučit jakékoli ohrožení jiných osob.



Stroj produkuje jedovaté spaliny, jakmile se motor rozběhne. Tyto spaliny mohou být neviditelné, nemusejí být cítit a mohou obsahovat nespálené uhlovodíky a benzol. Nikdy se strojem nepracovat v uzavřených či špatně větraných prostorách – ani se stroji s katalyzátory.

Při práci v hlubokých příkopech, v prohlubních nebo v podobných poměrech dbát neustále na dostatečnou cirkulaci vzduchu – **hrozí životu nebezpečná otrava!**

V případě nevolnosti, bolení hlavy, poruchách zraku (např. při zmenšujícím se zorném poli), poruchách sluchu, závratích, snižující se schopnosti koncentrace práci okamžitě zastavit – tyto symptomy mohou být mimo jiné způsobeny příliš vysokou koncentrací spalin – **hrozí nebezpečí úrazu!**

Nekouřit při práci se strojem, ani v jeho přímé blízkosti – **hrozí nebezpečí požáru!**

Pokud byl stroj vystaven námaze neodpovídající jeho určení (např. působení hrubého násilí při úderu či pádu), je bezpodmínečně nutné před dalším provozem důkladně zkontrolovat stav provozní bezpečnosti – viz také "Před nastartováním". Zkontrolovat zejména těsnost palivového systému a funkčnost bezpečnostních zařízení. Stroje, jejichž funkční bezpečnost již není zaručena, nesmějí být v žádném případě dále používány. V nejasných případech vyhledat odborného prodejce.

Nikdy nepracovat s nastavením na startovací plyn – otáčky motoru nejsou v této poloze plynové páčky regulovatelné.

Nikdy se nedotýkat běžícího rozbrušovacího kotouče rukou či jinou částí těla.

Zkontrolovat pracovní lokalitu. Vyhnout se jakémukoli nebezpečí poškození potrubí a elektrického vedení.

Se strojem se nesmí pracovat v blízkosti vznětlivých látek a hořlavých plynů.

Nikdy nerozřezávat trubky, plechové sudy či jiné nádoby pokud není jisté, že neobsahují žádné tékavé či vznětlivé substance.

Nikdy nenechat běžící motor bez dohledu. Před opuštěním stroje (např. v pracovních přestávkách) motor vždy vypnout.

Než se rozbrušovací stroj odstaví na zem:

- Vypnutí motoru
- Počkat, až se rozbrušovací kotouč zastaví nebo rozbrušovací kotouč opatrným dotykem s nějakým tvrdým povrchem (např. betonovou deskou) zbrzdí tak, až se zcela zastaví.



Rozbrušovací kotouč často kontrolovat – okamžitě ho vyměnit, projeví-li se na něm praskliny, vypouklost či jiné vady (např. přehřátí) – **hrozí nebezpečí úrazu** prasknutím kotouče!

Při znatelných změnách v chování stroje při řezání (např. při zvýšených vibracích, redukovaném řezném výkonu) práci přerušit a příčinu změn odstranit.

Reakční síly

Nejčastěji se vyskytujícími reakčními silami jsou zpětný ráz a vtažení stroje.



Nebezpečí zpětného rázu – **zpětný ráz může vést ke smrtelným úrazům.**

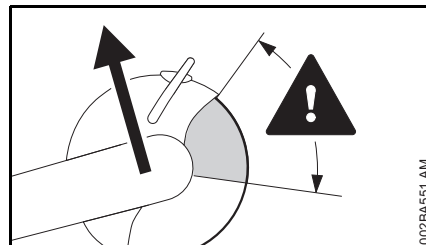

Při zpětném rázu (kickback) dochází k náhlému a nekontrolovatelnému vymrštění rozbrušovačky směrem k uživateli.

Ke zpětnému rázu dochází, když se rozbrušovací kotouč např.

- zaklesne – především ve své vrchní čtvrtině
- tře o nějaký pevný předmět a tím dojde k jeho silnému zbrzdění.

Jak snížit nebezpečí zpětného rázu

- Pracovat správně a s rozvahou.
- Rozbrušovací stroj držet pevně a jistě oběma rukama.

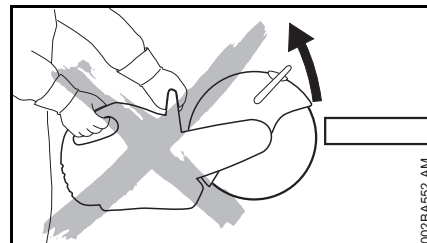

- Pokud možno neřezat horní čtvrtinou rozbrušovacího kotouče. Rozbrušovací kotouč vsazovat do řezu jen s maximální opatrností, nezkroutit ho, ani ho do řezu prudce nevrážet.

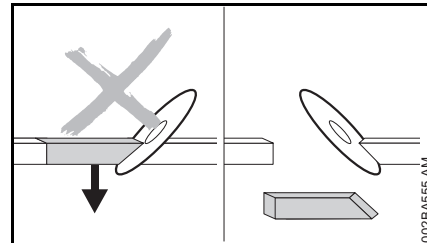

- Vyhnout se klínovému účinku, oddělovaný díl nesmí rozbrušovací kotouč brzdít.
- Vždy počítat s pohybem rozřezávaného předmětu nebo s jinými příčinami, které by vedly k sevření řezu a mohly by způsobit zaklesnutí rozbrušovacího kotouče.
- Předmět řezání bezpečně upevnit a podepřít tak, aby řez zůstal jak během procesu řezání, tak i po jeho ukončení rozevřen.
- Rozbrušované předměty proto nesmějí ležet volně, bez pevného podkladu, a musejí být zajištěny proti odvalení, sklouznutí do stran a vibracím.

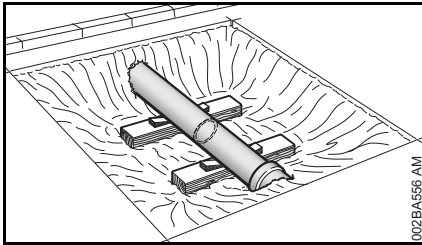

- Vyhrabané trubky stabilně a zatížitelně podložit, případně použít klíny – dbát vždy na podpěrné podložení a podklad – materiál by se mohl oddrolit.
- Při použití diamantových řezných kotoučů rozbrušovat za mokra.
- Rozbrušovací kotouče s pojivem na bázi syntetických pryskyřic jsou podle jejich provedení vhodné jen pro řezání za sucha resp. jen pro řezání za mokra. S rozbrušovacími kotouči s pojivem na bázi syntetických pryskyřic, které jsou vhodné jenom pro řezání za mokra, řezat a rozbrušovat za mokra.

Odtazeni

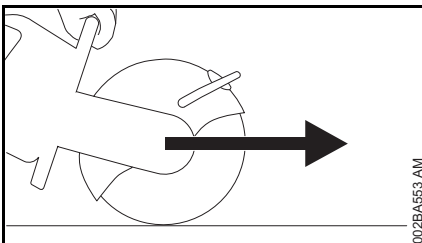

Rozbrušovací stroj je tažen od uživatele směrem dopředu, když se rozbrušovací kotouč dotkne rozřezávaného předmětu shora.

Pracovní proces – rozbrušování



Rozbrušovací kotouč vést rovně v řezné spáře, nezpříčit ho a nevystavovat ho žádnému bočnímu zatížení.



Nebrousit bokem ani nehrubovat.

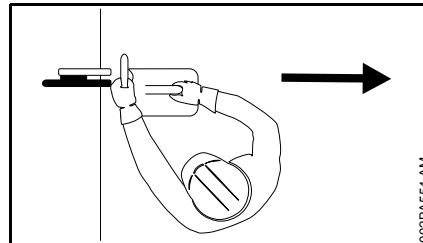

Žádná část těla se nesmí nacházet v prodlouženém akčním směru rozbrušovacího kotouče. Dbát na dostatečně volný prostor, zejména ve stavebních jámách zajistit dostatečný prostor pro uživatele a pro pád oddělovaného kusu.

Nikdy nepracovat v přílišném předklonu a nikdy se nesklánět přímo nad rozbrušovací kotouč, zejména je-li ochranný kryt odklopen směrem nahoru.

Nikdy se strojem nepracovat nad výši ramen.

Rozbrušovací stroj používat pouze k dělení materiálů. Není určen k hrubování nebo odsunování předmětů.

Nikdy na rozbrušovací stroj netlačit.

Nejdříve určit směr dělení materiálu, potom nasadit rozbrušovací stroj. Směr dělení materiálu pak již neměnit. Nikdy stroj do dělicí spáry nevrážet, nedsazovat ho do spáry údery – stroj nenechat do dělicí spáry vpadnout – **hrozí nebezpečí zlomení!**

Diamantové rozbrušovací kotouče: při snižujícím se řezném výkonu je třeba zkontrolovat stav naostření diamantového kotouče, příp. ho doostřit. K tomu krátce kotouč zařízdnout do abrazivního materiálu jakým je např. písekovec, plynobeton nebo asfalt.

Na konci řezu již není rozbrušovací stroj podpírán v řezu rozbrušovacím kotoučem. Uživatel musí sám převzít a nést hmotnost stroje – **hrozí nebezpečí ztráty kontroly nad strojem!**



Při dělení ocele: **hrozí nebezpečí požáru** rozžhavenými částec-kami materiálu!

Elektrický proud vedoucí kabely se nesmějí dostat do blízkosti vody či bláta – **hrozí nebezpečí úrazu elektrickým proudem!**

Rozbrušovací kotouč do opracovávaného kusu vtáhnout – nikdy ho do něj nevsunovat. Provedené dělicí řezy nikdy rozbrušovacím strojem nekorigovat. Neprovádět dodatečné rozbrušení – ponechané můstky nebo zlomové lišty vyломit (např. kladivem).

Při aplikaci diamantových rozbrušovacích kotoučů dělit materiál za mokra – použít např. vodní přípojku STIHL.

Rozbrušovací kotouče s pojivem na bázi syntetických pryskyřic jsou podle jejich provedení vhodné jen pro řezání za sucha resp. jen pro řezání za mokra.

Při použití rozbrušovacích kotoučů s pojivem na bázi syntetických pryskyřic, které jsou vhodné jenom pro řezání za mokra, řezat za mokra – použít např. vodní přípojku STIHL.

Při použití rozbrušovacích kotoučů s pojivem na bázi syntetických pryskyřic, které jsou vhodné jenom pro řezání za sucha, řezat za sucha. Pokud by došlo k namočení těchto rozbrušovacích kotoučů s pojivem na bázi syntetických pryskyřic během práce namočí (např. kvůli loužím či zbytkům vody v trubkách) – nezvyšovat tlak v řezu, nýbrž ho zachovat – **hrozí nebezpečí zlomení!** Tyto rozbrušovací kotouče s pojivem na bázi syntetických pryskyřic musejí být okamžitě spotřebovány.

Vodící vozík

Dráhu pro vodící vozík zbavit překážek. Pokud by se vodící vozík přesunoval přes nějaké předměty, mohl by se rozbrušovací kotouč zaklesnout v řezu – **hrozí nebezpečí zlomení!**

Vibrace

Při déletrvajícím použití stroje mohou vibrace způsobit poruchy prokrvení rukou (chorobně bílé prsty).

Pro délku použití stroje však nelze stanovit všeobecně platný časový limit, neboť závisí na vícero ovlivňujících faktorech.

Délka použití se prodlužuje:

- použitím ochrany rukou (teplé rukavice),
- když je provoz přerušován přestávkami.

Délka použití se zkracuje:

- když má pracovník speciální osobní sklony ke špatnému prokrvení (symptom: často studené prsty, svědění v prstech),
- když vládnu nízké venkovní teploty,
- když uživatel svírá stroj přílišnou silou (pevné sevření zabraňuje dobrému prokrvení).

Při pravidelném, dlouhodobém používání stroje a při opakovaném výskytu příslušných symptomů (např. svědění v prstech) se doporučuje lékařská prohlídka.

Pokyny pro údržbu a opravy

Pravidelně provádět úkony pro údržbu stroje. Provádět pouze takové údržbářské a opravářské úkony, které jsou popsány v návodu k použití. Veškeré ostatní práce nechat provést u odborného prodejce.

STIHL doporučuje nechat provádět údržbářské a opravářské úkony pouze u autorizovaného, odborného prodejce výrobků STIHL. Autorizovaným odborným prodejcem výrobků STIHL jsou pravidelně nabízena odborná školení a k jejich dispozici jsou dodávány Technické informace.

Používat pouze vysokojakostní náhradní díly. Jinak hrozí eventuelní nebezpečí úrazů nebo poškození stroje. V případě dotazů k tomuto tématu se informujte u odborného prodejce.

STIHL doporučuje používat originální náhradní součástky STIHL. Jsou svými vlastnostmi optimálně přizpůsobeny jak výrobku samotnému, tak i požadavkům uživatele.

K opravě, údržbářským úkonům a čištění stroje zásadně vždy **vypnout motor a stáhnout nástrčku zapalovací svíčky** – hrozí nebezpečí úrazu nechtěným naskočením motoru! – Vyjimka: jemné doseřízení karburátoru a volnoběžných otáček.

Motor se staženou nástrčkou zapalovacího vedení nebo při vyšroubované zapalovací svíčce nahazovat startovacím zařízením pouze tehdy, když je kombinovaný ovladač / kombinovaná ovládací páčka / zastavovací spínač nastaven na polohu **STOP** resp. **0** – **hrozí nebezpečí požáru** jiskrami vystřelujícími mimo válec.

Údržbářské úkony nikdy neprovádět v blízkosti otevřeného ohně, ani stroj v blízkosti ohně neskladovat – **hrozí nebezpečí požáru** vznícením paliva!

Pravidelně kontrolovat těsnost uzávěru palivové nádržky.

Používat zásadně jen nezávadnou, firmou STIHL dovolenou zapalovací svíčku – viz "Technická data".

Zkontrolovat kabel zapalování (nepoškozená izolace, pevné připojení).

Zkontrolovat nezávadný stav tlumiče výfuku.

Nikdy nepracovat s vadným nebo s demontovaným tlumičem výfuku – **hrozí nebezpečí požáru!** – Hrozí poškození sluchu!

Nikdy se nedotýkat horkého tlumiče výfuku – **hrozí nebezpečí popálení!**

Zkontrolovat pryžové tlumiče na spodní straně stroje – těleso stroje se nesmí odírat o zem – **hrozí nebezpečí poškození!**

Stav antivibračních prvků ovlivňuje vibrační chování stroje – antivibrační prvky proto pravidelně kontrolovat.

Příklady použití

S diamantovými rozbrušovacími kotouči provádět dělení materiálů jen za mokra.

Zvýšení životnosti a rychlosti dělení materiálů

Na rozbrušovací kotouč zásadně vždy přivádět vodu.

Vázání prachu

Na rozbrušovací kotouč přivádět nejméně 0,6 l/min vody.

Vodní přípojka

- vodní přípojka na stroji pro všechny druhy napájení vodou
- tlaková nádržka na vodu o objemu 10 l k vázání prachu
- vodní nádržka použitelná k montáži na vodící vozík k vázání prachu

S rozbrušovacími kotouči s pojivem na bázi syntetických pryskyřic řezat a rozbrušovat za sucha resp. za mokra – volba závisí od provedení.

Rozbrušovací kotouče s pojivem na bázi syntetických pryskyřic jsou podle jejich provedení vhodné jen pro řezání za sucha resp. jen pro řezání za mokra.

Rozbrušovací kotouče s pojivem na bázi syntetických pryskyřic vhodné jenom pro rozbrušování a dělení za sucha

Při rozbrušování za sucha nosit zásadně vhodnou ochrannou masku proti prachu.

Dá-li se očekávat, že dojde ke vzniku výparů či kouře (např. při rozbrušování kompozitních materiálů), nosit ochrannou dýchací masku.

Rozbrušovací kotouče s pojivem na bázi syntetických pryskyřic vhodné jenom pro rozbrušování a dělení za mokra

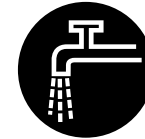

Rozbrušovací kotouč používat pouze s vodou.

Aby se dosáhlo vázání prachu, je třeba na rozbrušovací kotouč přivést vodu v množství nejméně 1 l/min. Aby nedošlo ke snížení rezného výkonu, nesmí být na rozbrušovací kotouč přiváděno větší množství vody než 4 l/min.

Po skončení práce nechat rozbrušovací kotouč běžet v provozních otáčkách ještě cca. 3 až 6 vteřin bez vody, odstředí se tím na kotouči ulpívající voda.

- vodní přípojka na stroji pro všechny druhy napájení vodou
- tlaková nádržka na vodu o objemu 10 l k vázání prachu
- vodní nádržka použitelná k montáži na vodící vozík k vázání prachu

Na co dbát při práci s diamantovými rozbrušovacími kotouči a rozbrušovacími kotouči s pojivem na bázi syntetických pryskyřic

K rozbrušování určené předměty

- musejí celou plochou přiléhat k podkladu, žádná část nesmí být ve vzduchu, nepodložena
- musejí být zajištěny proti odvalení resp. sklouznutí do stran
- musejí být zajištěny proti vibracím

Odříznuté kusy materiálu

U prořezávání otvorů, tvorbě vybrání a pod. je důležité, v jakém pořadí se dělicí řezy provádějí. Poslední dělicí řez je třeba vždy provést tak, aby nemohlo dojít k sevření rozbrušovacího kotouče, a aby oddělený nebo vyříznutý materiál nemohl ohrozit pracovníka.

Případně ponechat v děleném materiálu malé můstky, které patřičný kus děleného materiálu udrží v jeho původní poloze. Můstky pak později zlomit.

Před konečným oddělením patřičného kusu určit:

- jak těžký tento kus je
- jakým směrem se po jeho plném oddělení může pohnout
- je-li pod napětím

Při vylamování daného kusu dbát na to, aby pomocný personál nebyl ohrožen.

Materiál dělit v několika pracovních operacích

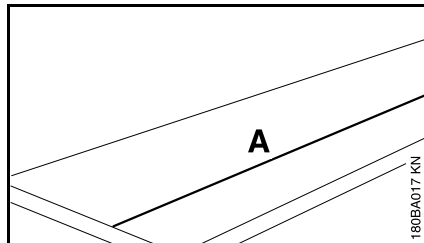

- Zakreslit dělicí čáru (A).

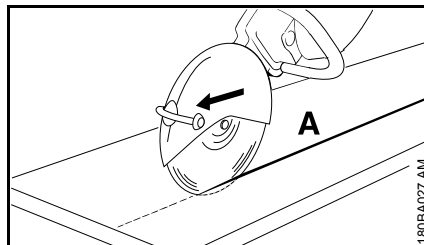

- Pracovat podél dělicí čáry. Při korekturách rozbrušovací kotouč nesešikmovat, nýbrž vždy znovu kolmo nově nasadit – řezná hloubka má být při jedné pracovní operaci maximálně 5 až 6 cm. Silnější materiál dělit ve vícero pracovních operacích.

Rozbrušování dlaždic

- Dlaždici zajistit (např. na neklouzavém podkladu, písčité ploše).

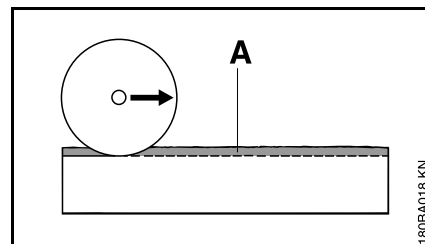

- Naříznout si vodící drážku (A) podél zakreslené čáry.

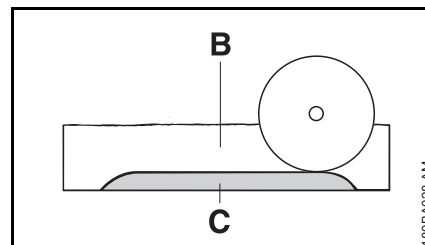

- Dělicí spáru (B) prohloubit.
- Můstek (C) nechat stát.
- Dlaždici zcela proříznout nejdříve na obou koncích řezu, tím se zabrání vylomení materiálu.
- Dlaždici poté zlomit.

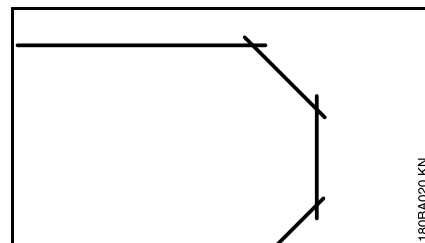

- Zakřivené obrysy vytvářet ve vícero pracovních operacích – dbát na to, aby se rozbrušovací kotouč nesešikmil a nezasekl.

Rozbrušování trubek, kulatých a dutých těles

- Trubky, kulatá a dutá tělesa zajistit proti vibracím, sklouznutí a odvalení.
- Dbát na pád a hmotnost odřezávaného dílu.
- Určit a zakreslit dělicí čáru, přitom se vyhnout armování zejména ve směru dělicího řezu.
- Určit pořadí dělicích řezů.
- Podél zakreslené dělicí čáry zaříznout vodící drážku.
- Řeznou spáru prohlubte podél vodící drážky –dodržte doporučenou hloubku řezu na pracovní průchod – k provedení malých směrových oprav rozbrušovací kotouč nenaklápějte, ale znovu nasadte do řezu – popřípadě ponechejte malé můstky, které oddělovanou část udrží v její původní poloze. Tyto můstky po posledním plánovaném dělicím řezu zlomit.

Rozřezávání betonové trubky

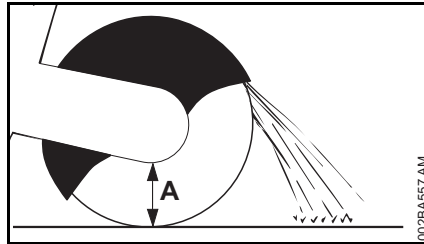

Pracovní postup je závislý na vnějším průměru trubky a na maximálně možné hloubce řezu rozbrušovacího kotouče (A).

- Trubku zajistit proti vibracím, sklouznutí a odvalení.
- Dbát na hmotnost, napětí a pád odřezávaného kusu.

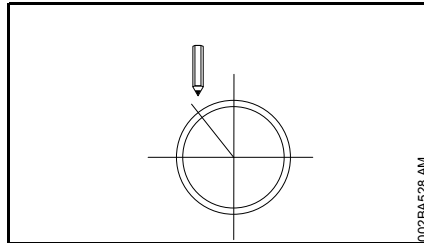

- Určit a zakreslit průběh řezání.
- Určit pořadí řezů.

Vnější průměr je menší než maximální řezná hloubka.

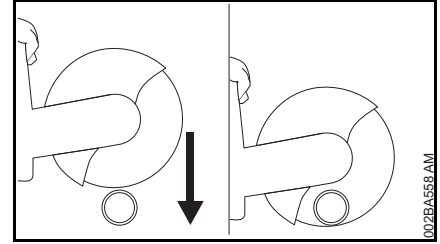

- Proveďte **jeden** dělicí řez shora dolů.

Vnější průměr je větší než maximální řezná hloubka.

Nejdříve vše naplánovat, potom řezat. Pokud je zapotřebí **vícero** dělicích řezů – důležité je správné pořadí.

- Ochranný kryt otočit na zadní doraz.

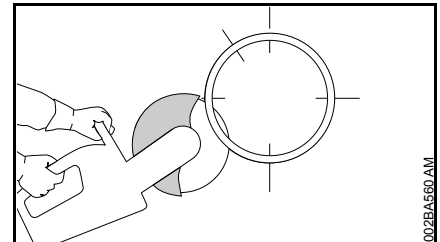

- Začít vždy dole, pracovat vrchní čtvrtinou rozbrušovacího kotouče.

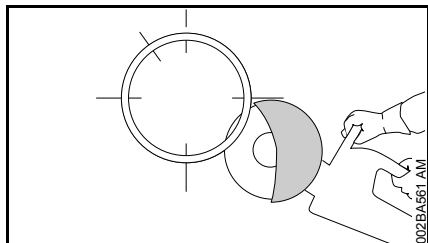

- Oproti ležící dolní stranu řezat vrchní čtvrtinou rozbrušovacího kotouče.

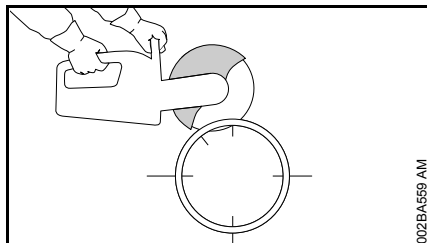

- Poslední řez vždy provádět zeshora (cca. 15 % obvodu trubky).

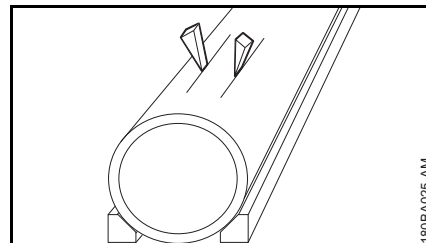

- Použít klíny a/nebo nechat stát můstky, které budou po provedených řezech zlomeny.

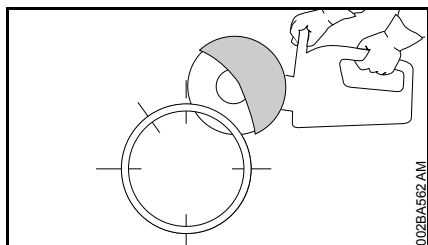

- První boční řez na vrchní polovině trubky.

Betonová trubka – vyřezávání vybrání

Důležité je pořadí dělicích řezů (1 až 4):

- Nejdříve oddělit těžce přístupná pásma.

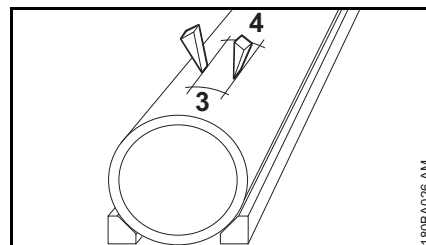

- Když po provedených řezech zůstane oddělená část ve vybrání kvůli použitým klínům, můstkům), neprovádět žádné další řezy – oddělenou část vylomit.

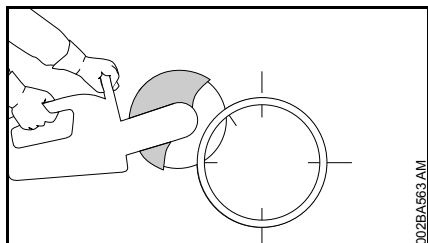

- Druhý boční řez v označeném pásmu – nikdy nezařezávat do pásma posledního řezu, je tím tak zajištěna bezpečná pevná pozice oddělovaného kusu trubky.

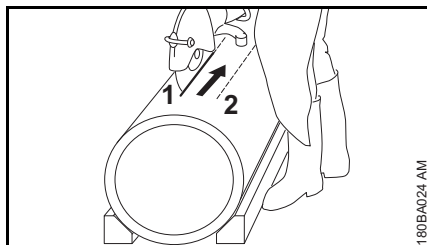

- Dělicí řezy provést vždy tak, aby nedošlo k sevření rozbrušovacího kotouče.

Teprve když byly provedeny všechny spodní a boční řezy, provést poslední vrchní řez.

Rozbrušovací kotouče

Rozbrušovací kotouče jsou obzvláště při rozbrušování rukou vystaveny velkému namáhání.

Proto používat jenom pro použití na rukou vedených strojích podle EN 13236 (diamant) nebo EN 12413 (syntetická pryskyřice) dovolené a patřičně označené rozbrušovací kotouče. Dbát na přípustné maximální otáčky – **hrozí nebezpečí úrazu!**

Rozbrušovací kotouče, které STIHL vyvinul společně se známými výrobci rozbrušovacích kotoučů, jsou vysoce jakostní a jsou přizpůsobeny přesně patřičnému účelu použití jakož i motorové výkonnosti rozbrušovacích strojů.

Vyznačují se neměnicí se vynikající kvalitou.

Přeprava a skladování

- Při přepravě a skladování nikdy rozbrušovací kotouče nevystavovat přímému slunečnímu záření či jiné tepelné zátěži.
- Vyhnout se nárazům a úderům.
- Rozbrušovací kotouče skladovat uložené na rovné ploše na sobě v originálním balení, v suchém prostředí a pokud možno za konstantní teploty.
- Rozbrušovací kotouče neskladovat v blízkosti agresivních kapalin.
- Rozbrušovací kotouče skladovat uložené v prostorách s teplotami nad bod mrazu.

Rozbrušovací kotouče s pojivem na bázi syntetických pryskyřic

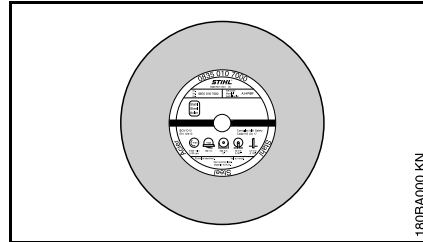

Typy:

- pro použití za sucha
- pro použití s vodou

Správná volba a použití rozbrušovacích kotoučů s pojivem na bázi syntetické pryskyřice zajišťuje hospodárné využití a zabraňuje rychlému opotřebení. Při volbě kotouče slouží jako pomůcka zkratkové označení na

- etiketě
- na balení (tabulka s doporučeným použitím)

Rozbrušovací kotouče STIHL s pojivem na bázi syntetické pryskyřice jsou vhodné – vždy podle druhu provedení – k řezání níže uvedených materiálů:

- asfaltu
- betonu
- kamene
- duktilních litinových rour
- ocele; rozbrušovací kotouče STIHL s pojivem na bázi syntetické pryskyřice nejsou vhodné k rozřezávání železničních kolejnic

Nikdy nerozbrušovat jiné materiály – **hrozí nebezpečí úrazu!**

Diamantové rozbrušovací kotouče

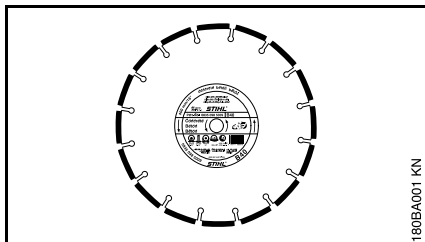

180BA001 KN

Pro použití za mokra.

Správná volba a použití diamantových rozbrušovacích kotoučů zajišťuje hospodárné využití a zabraňuje rychlému opotřebení. Při volbě kotouče slouží jako pomůcka zkratkové označení na

- etiketě
- na balení (tabulka s doporučeným použitím)

Diamantové rozbrušovací kotouče STIHL jsou vhodné, podle druhu provedení, k řezání níže uvedených materiálů:

- asfaltu
- betonu
- kamene (tvrdé horniny)
- abrazivního betonu
- čerstvého betonu
- keramických cihel
- keramických trubek
- litinových trubek

Nikdy nerozbrušujte jiné materiály – **hrozí nebezpečí úrazu!**

Nikdy nepoužívejte diamantové rozbrušovací kotouče s bočním povlakem, protože by se mohly v řezu zaklesnout a mohly by způsobit extrémní zpětný ráz – **hrozí nebezpečí úrazu!**

Zkratkové označení

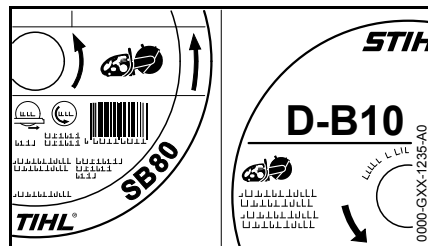

Zkratkové označení je až čtyřmístná kombinace písmen a číslic:

- Písmena udávají hlavní oblast použití rozbrušovacího kotouče.
- Číslice označují výkonnostní třídu diamantového rozbrušovacího kotouče STIHL.

Přesnost vystředěného běhu a pohybu v rovině

Pro dlouhou životnost a efektivní funkci diamantového rozbrušovacího kotouče je bezpodmínečně nutné dokonalé uložení vřetena rozbrušovacího stroje.

Provoz rozbrušovacího kotouče na rozbrušovacím stroji se závadným uložením vřetena může vést k odchylkám v přesnosti vystředěného běhu a pohybu v rovině.

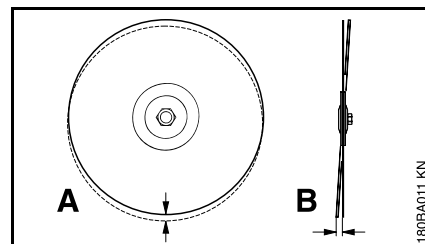

180BA011 KN

Příliš velká odchylka v přesnosti vystředěného běhu (A) přetíží jednotlivé diamantové segmenty, které se přitom silně zahřejí. V důsledku toho může dojít ke vzniku trhlinek způsobených napětím v kmenovém listu kotouče nebo k vypražení jednotlivých segmentů.

Odchylky v pohybu v rovině (B) způsobují vyšší tepelnou zátěž a širší řezné spáry.

Opotřebenění jádra

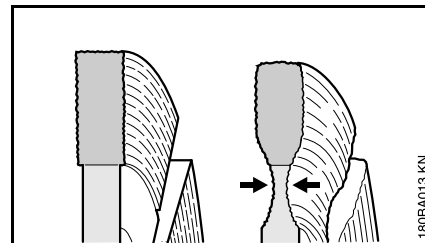

180BA013 KN

Při řezání povrchu vozovek nikdy nepronikněte do nosné vrstvy (často je tím šterk) – řezání ve šterku lze poznat podle světlého prachu – může přitom dojít k nadměrnému opotřebenění jádra – **hrozí nebezpečí prasknutí!**

Nárůstky, ostření

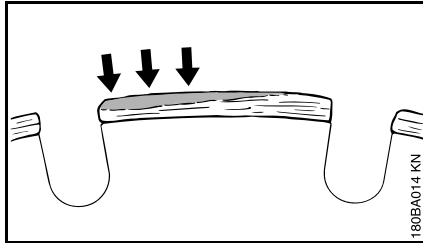

Tyto nárůstky se tvoří jako světle šedý povlak na vrchních stranách diamantových segmentů. Tento povlak narušuje diamanty v segmentech a segmenty otupuje.

Nárůstky se mohou vytvářet:

- při extrémně tvrdém řezaném materiálu, např. žule
- při nesprávné manipulaci, např. při příliš velké posuvné síle vpřed

Nárůstky zesilují vibrace, snižují řezný výkon a způsobují tvorbu jisker.

Při prvních náznacích nárůstků diamantový rozbrušovací kotouč okamžitě "naostřete" – za tím účelem proveďte krátkodobé řezání v abrazivním materiálu jako např. v pískovci, v plynobetonu nebo v asfaltu.

Přívodem vody se zabráňuje tvorbě nárůstků.

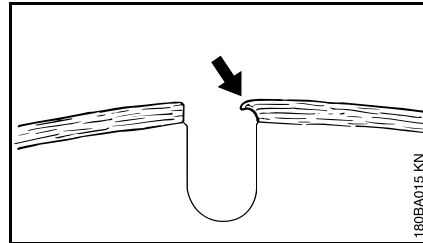

Pokud by se v práci pokračovalo s tupými segmenty, mohou tyto segmenty vlivem vývoje vysokých teplot změknout – dojde k vypražení kmenového listu, čímž ztratí svou pevnost – v důsledku toho dochází k deformacím nadměrným napětím, které jsou zřetelně viditelné na házivém pohybu rozbrušovacího kotouče. Rozbrušovací kotouč dále nepoužívejte – **hrozí nebezpečí úrazu!**

Odstranění provozních závad**Rozbrušovací kotouč**

Chyba	Příčina	Odstranění závady
otřepané, nečisté hrany nebo řezné plochy, řez ujíždí	odchylky v přesnosti vystředěného běhu a pohybu v rovině	Vyhledejte odborného prodejce ¹⁾
silné opotřebení na bocích segmentů	rozbrušovací kotouč hází do stran	použijte nový rozbrušovací kotouč
otřepané, nečisté hrany, řez ujíždí, žádný řezný výkon, tvorba jisker	rozbrušovací kotouč je tupý; nárůstky u rozbrušovacích kotoučů na kámen	rozbrušovací kotouč na kámen naostřete krátkým řezáním v abrazivním materiálu; rozbrušovací kotouč na asfalt nahradte novým
špatný řezný výkon, vysoké opotřebení segmentů	řezný kotouč se točí nesprávným směrem	rozbrušovací kotouč namontujte tak, aby měl správný směr otáčení
výlomky či praskliny v kmenovém listu a segmentu	přetížení	použijte nový rozbrušovací kotouč
opotřebení jádra	řezání nesprávného materiálu	použijte nový rozbrušovací kotouč; dbejte na dělicí vrstvy různých materiálů

1) STIHL doporučuje odborného prodejce výrobků STIHL

Nástavba ložiska s ochranným krytem

Z továrny se stroj dodává s "ložiskem s krytem" namontovaným na vnitřní straně.

"Ložisko s krytem" může být podle pracovních požadavků upevněno také z vnější strany.

Pro řez rukou se kvůli výhodnější poloze těžiště doporučuje jeho nástavba z vnitřní strany.

Vnější montáž (TS 700)

- Demontovat rozbrušovací kotouč (viz "Nasazení / výměna rozbrušovacího kotouče").

Demontovat vodní přípojku.

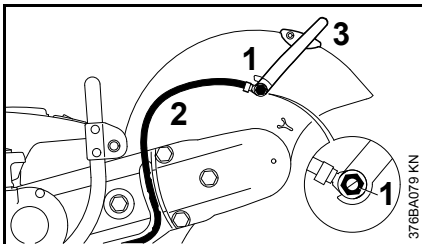

- Dutý šroub (1) vyšroubovat kombiklíčem – přitom vyjmout čtyřhrannou matici z vodítka na vnitřní straně krytu.
- Sejmout vodní hadici (2) s nátrubkem z přestavovací rukojeti (3).

Demontovat přestavovací rukojeť.

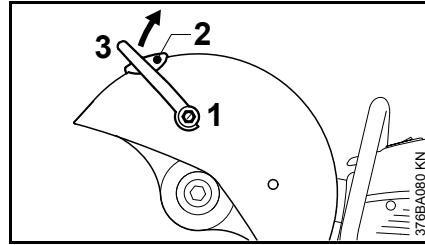

- Dutý šroub (1) vyšroubovat kombiklíčem a společně s těsněním ho sejmout – přitom vyjmout čtyřhrannou matici z vodítka na vnitřní straně krytu.
- Vyšroubovat šroub (2).
- Přestavovací rukojeť (3) otočit směrem nahoru a sejmout ji.

Povolit žebrovaný klínový řemen

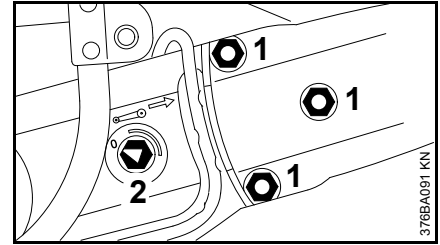

- pro povolení žebrovaného klínového řetězu povolte matice (1) – matice (1) neodšroubovávejte z rozpěrných šroubů.
- Napínací maticí (2) pootočít kombiklíčem v protisměru chodu hodinových ručiček – cca. 1/4 otáčky, až na doraz = 0.
- Matice (1) odšroubujte z rozpěrných šroubů – matice (1) jsou zajištěny v krytu řemenu pojistkou proti ztracení

Demontovat kryt řemenu.

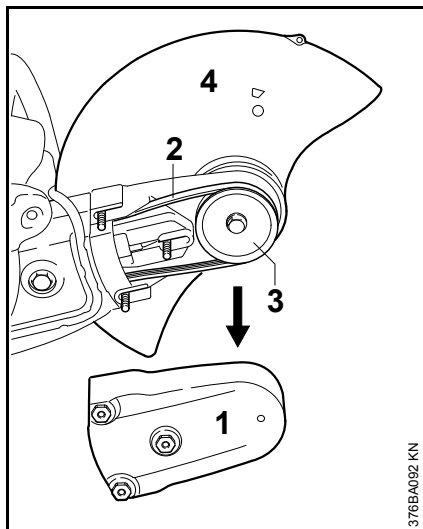

- Sejměte kryt řemenu (1), žebrovaný klínový řemen (2) sejměte z přední řemenice (3).
- "Nástavec s krytem" (4) sejmout.

Příprava "ložiska s krytem" pro nábavbu z vnější strany.

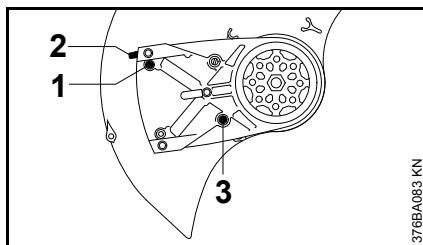

- Šroub (1) dorazu (2) vyšroubovat.
- Doraz (2) stáhnout.
- Dorazový čep (3) vyšroubovat.

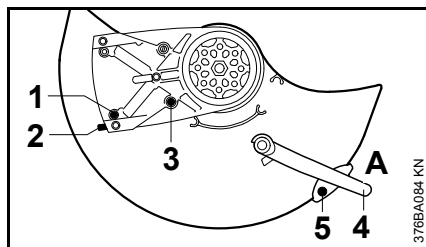

- Kryt otočit do znázorněné polohy (viz obrázek).
- Dorazový čep (3) zašroubovat a pevně utáhnout.
- Vložte doraz (2) – otvor v dorazu nastavte proti otvoru v ložisku.
- Šroub (1) zašroubovat a pevně utáhnout.
- Přestavovací rukojeť (4) nastavte do polohy (A)
- Šroub (5) zašroubovat a pevně utáhnout.

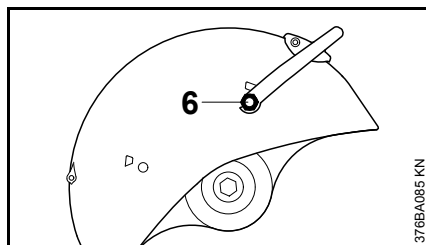

- "Nástavec s krytem" otočit tak, aby se kryt nacházel na vnější straně.
- Čtyřhrannou matici vsunout do vodítka krytu a pevně ji přidržet.
- Kratší dutý šroub (6) s těsněním zašroubovat do přestavovací rukojeti a kombiklíčem ho pevně utáhnout.

Nábavba "ložiska s krytem" – kryt se nachází na vnější straně

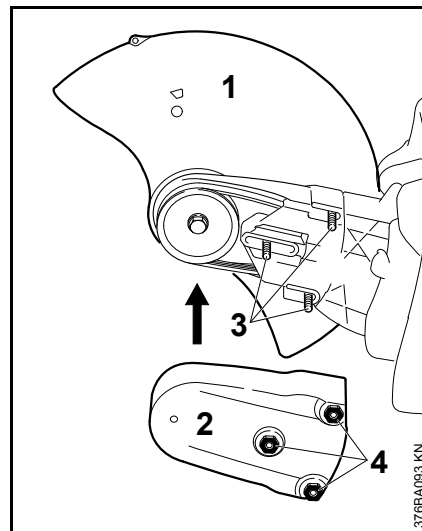

- "Ložisko s krytem" (1) nasadíte na vnější stranu – žebrovaný klínový řemen přitom nasadíte na řemenici.

UPOZORNĚNÍ

Posun řemenu musí probíhat velice lehce.

- Nasadíte kryt řemenu (2)
- Rozpěrný šroub (3) v ložisku nastavte proti maticím (4) v krytu řemenu
- Matice (4) našroubujte na rozpěrné šrouby (3) – ale ještě nedotahujte

Namontovat vodní přípojku.

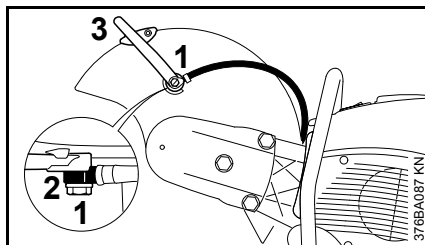

- Delší dutý šroub (1) prostrčit nátrubkem (2) na vodní hadici – dbát na polohu nátrubku.
- Čtyřhrannou matici vsunout do vodítka krytu a pevně ji přidržet.
- Nátrubek nasadit delším dutým šroubem na přestavovací rukojeť (3) – dutý šroub zašroubovat a kombiklíčem pevně utáhnout.

Kontrola přestavného pásma krytu

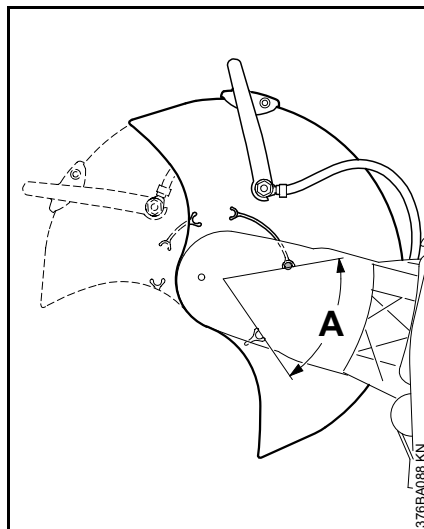

- Krytem otočit tak dalece jak možno dopředu a dozadu – přestavné pásmo (A) musí být omezeno dorazovým čepem.

Dále viz "Napínání žebrovaného klínového řemenu".

Vnitřní montáž (TS 700)

- Demontovat rozbrušovací kotouč (viz "Nasazení / výměna rozbrušovacího kotouče").
- Demontovat vodní přípojku.
- Demontovat přestavovací rukojeť.
- Povolit žebrovaný klínový řemen
- Demontovat kryt řemenu.
- Demontovat "ložisko s krytem".

Příprava "ložiska s krytem" pro nastavbu z vnitřní strany

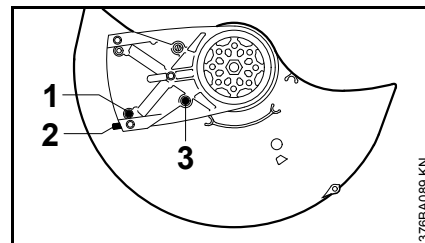

- Šroub (1) dorazu (2) vyšroubovat.
- Doraz (2) stáhnout.
- Dorazový čep (3) vyšroubovat.

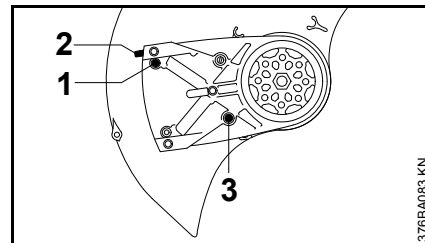

- Kryt otočit do znázorněné polohy (viz obrázek).
- Dorazový čep (3) zašroubovat a pevně utáhnout.
- Vložte doraz (2) – otvor v dorazu nastavte proti otvoru v ložisku.
- Šroub (1) zašroubovat a pevně utáhnout.
- Namontovat přestavovací rukojeť.
- Namontovat "ložisko s krytem" – kryt se nachází na vnitřní straně.
- Namontovat kryt řemenu.
- Namontovat vodní přípojku.

Kontrola přestavného pásma krytu

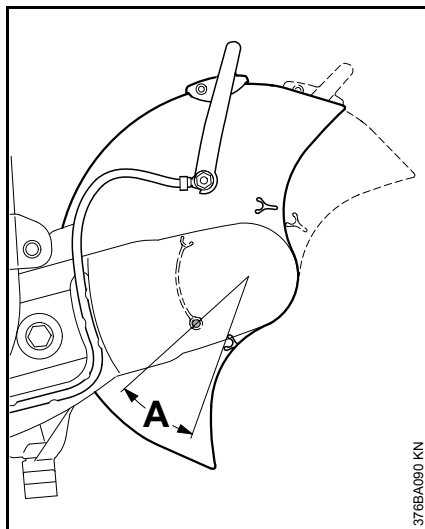

- Krytem otočit tak dalece jak možno dopředu a dozadu – přestavné pásmo (A) musí být omezeno dorazovým čepem.

Dále viz "Napínání žebrovaného klínového řemenu".

Vnější montáž (TS 800)

- Demontovat rozbrušovací kotouč (viz "Nasazení / výměna rozbrušovacího kotouče").

Demontovat vodní přípojku.

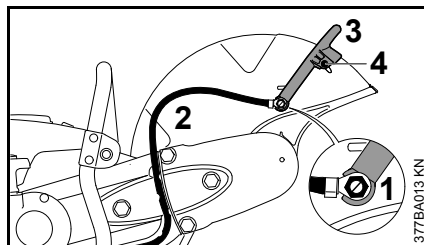

- Dutý šroub (1) vyšroubovat kombiklíčem – přitom vyjmout čtyřhrannou matici z vodítka na vnitřní straně krytu.
- Sejmout vodní hadici (2) s nátrubkem z přestavovací rukojeti (3).
- Vyšroubujte šroub (4)

Demontovat přestavovací rukojeť.

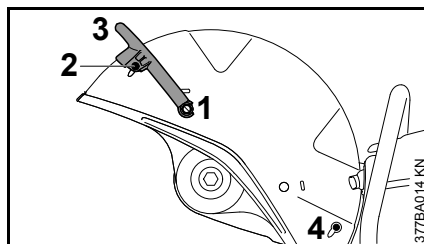

- Dutý šroub (1) vyšroubovat kombiklíčem a společně s těsněním ho sejmout – přitom vyjmout čtyřhrannou matici z vodítka na vnitřní straně krytu.
- Vyšroubovat šroub (2).
- Přestavovací rukojeť (3) otočit směrem nahoru a sejmout ji.
- Vyjměte uzavírací zátku (4)

Povolit žebrovaný klínový řemen

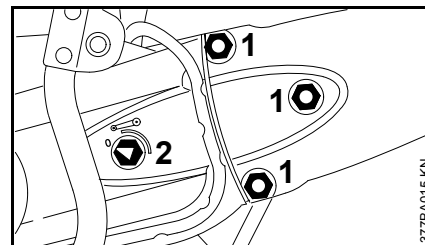

- pro povolení žebrovaného klínového řetězu povolte matice (1) – matice (1) neodšroubovávejte z rozpěrných šroubů.
- Napínací maticí (2) pootočít kombiklíčem v protisměru chodu hodinových ručiček – cca. 1/4 otáčky, až na doraz = 0.
- Matice (1) odšroubujte z rozpěrných šroubů – matice (1) jsou zajištěny v krytu řemenu pojistkou proti ztracení

Demontovat kryt řemenu.

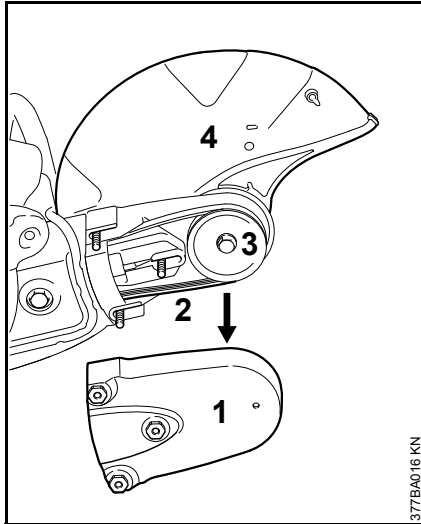

- Sejměte kryt řemenu (1), žebrovaný klínový řemen (2) sejměte z přední řemenice (3).
- "Nástavec s krytem" (4) sejmout.

Příprava "ložiska s krytem" pro nastavbu z vnější strany.

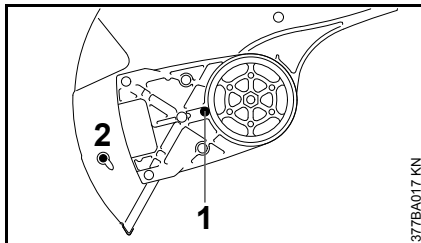

- Vyšroubovat dorazový čep (1).
- Vyjměte uzavírací zátku (2)

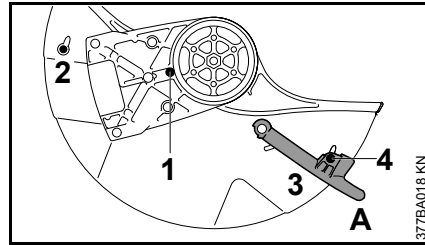

- Kryt otočit do znázorněné polohy (viz obrázek).
- Dorazový čep (1) zašroubovat a pevně utáhnout.
- Nasadíte uzavírací zátku (2)
- Nastavovací páku (3) nastavte do polohy A.
- Šroub (4) zašroubovat a pevně utáhnout.

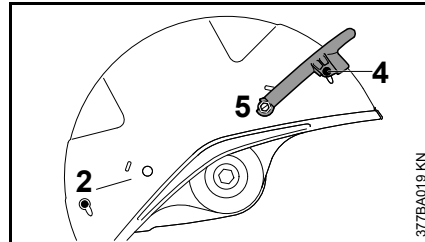

- "Nástavec s krytem" otočit tak, aby se kryt nacházel na vnější straně.
- Čtyřhrannou matici vsunout do vodítka krytu a pevně ji přidržet.
- kratší dutý šroub (5) s těsněním zašroubujte do nastavovací páky a utáhněte kombiklíčem
- Nasadíte uzavírací zátku (2)
- Šroub (4) zašroubovat a pevně utáhnout.

Nástavba "ložiska s krytem" – kryt se nachází na vnější straně

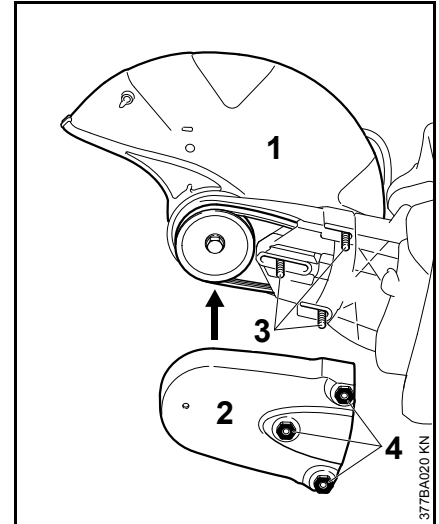

- "Ložisko s krytem" (1) nasadíte na vnější stranu – žebrovaný klínový řemen přitom nasadíte na řemenici.

 **UPOZORNĚNÍ**

Posun řemenu musí probíhat velice lehce.

- Nasadíte kryt řemenu (2)
- Rozpěrný šroub (3) v ložisku nastavte proti maticím (4) v krytu řemenu
- Matice (4) našroubujte na rozpěrné šrouby (3) – ale ještě nedotahujte

Namontovat vodní přípojku.

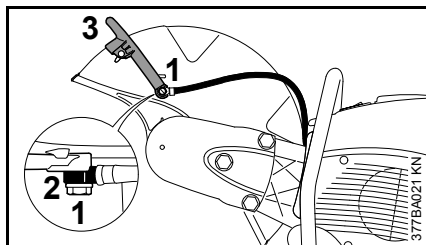

- Delší dutý šroub (1) prostrčit nátrubkem (2) na vodní hadici – dbát na polohu nátrubku.
- Čtyřhrannou matici vsunout do vodička krytu a pevně ji přidržet.
- Nátrubek nasadit delším dutým šroubem na přestavovací rukojeť (3) – dutý šroub zašroubovat a kombiklíčem pevně utáhnout.

Kontrola přestavného pásma krytu

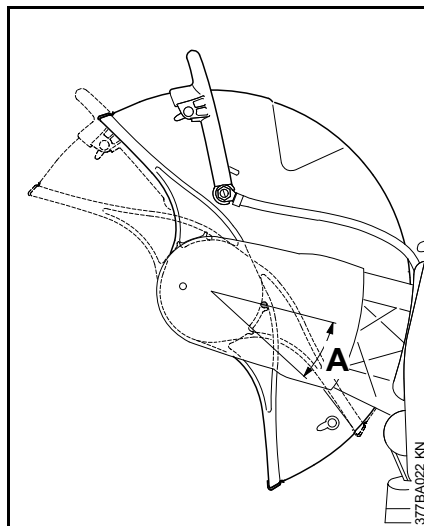

- Krytem otočit tak dalece jak možno dopředu a dozadu – přestavné pásmo (A) musí být omezeno dorazovým čepem.

Dále viz "Napínání žebrovaného klínového řemenu".

Vnitřní montáž (TS 800)

- Demontovat rozbrušovací kotouč (viz "Nasazení / výměna rozbrušovacího kotouče").
- Demontovat vodní přípojku.
- Demontovat přestavovací rukojeť.
- Povolit žebrovaný klínový řemen
- Demontovat kryt řemenu.
- Demontovat "ložisko s krytem".
- Vyjměte uzavírací zátku

Příprava "ložiska s krytem" pro nstavbu z vnitřní strany

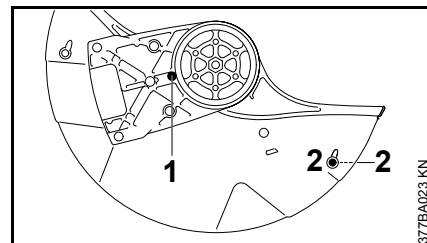

- Vyšroubovat dorazový čep (1).
- nasadte obě uzavírací zátky (2) – i na protější straně

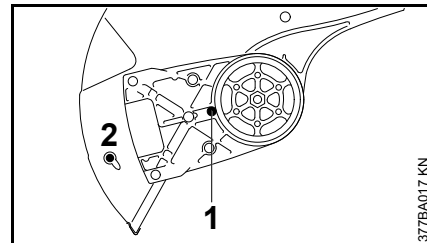

- Kryt otočit do znázorněné polohy (viz obrázek).
- Dorazový čep (1) zašroubovat a pevně utáhnout.
- Namontovat přestavovací rukojeť.
- Namontovat "ložisko s krytem" – kryt se nachází na vnitřní straně.
- Namontovat kryt řemenu.
- Namontovat vodní přípojku.

Kontrola přestavného pásma krytu

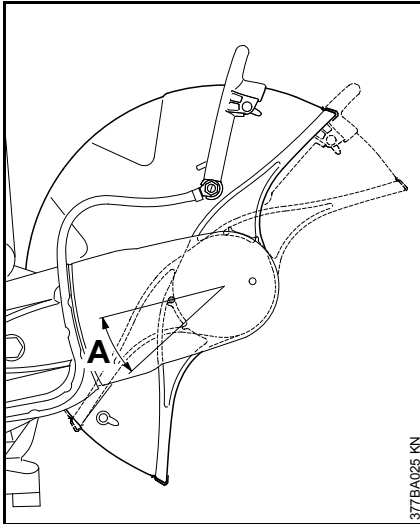

377BA025 KN

- Krytem otočit tak dalece jak možno dopředu a dozadu – přestavné pásmo (A) musí být omezeno dorazovým čepem.

Dále viz "Napínání žebrovaného klínového řemenu".

Napínání žebrovaného klínového řemenu

Tento stroj je vybaven automatickým, pruživou silou působícím zařízením pro napínání řemenu.

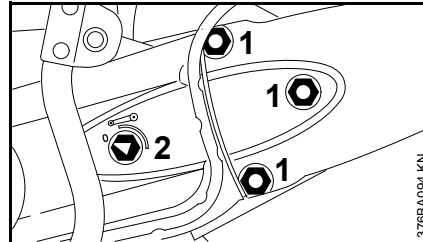

376BA094 KN

Před napínáním žebrovaného klínového řemenu musejí být matice (1) povoleny a šipka na napínací matici (2) musí směřovat k 0.

- Jinak matice (1) povolit a napínací maticí (2) otáčet kombiklíčem v protisměru chodu hodinových ručiček – cca. 1/4 otáčky, až na doraz = 0

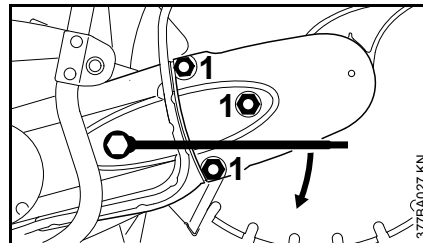

377BA027 KN

- Pro napnutí žebrovaného klínového řemenu nasadit kombiklíč na napínací matici tak, jak je znázorněno na obrázku.

VAROVÁNÍ

Napínací matice je zatížena pružinou – kombiklíč je třeba pevně držet.

- Napínací maticí otočte ve směru hodinových ručiček asi o 1/8 otáčky – na napínací matici začne působit pruživá síla
- Napínací maticí otáčet dále ve směru chodu hodinových ručiček cca. 1/8 otáčky – až na doraz.

UPOZORNĚNÍ

Nikdy neotáčejte kombiklíčem silou dál.

V této poloze bude žebrovaný klínový řemen samovolně pruživou silou napínán.

- Kombiklíč z napínací matice sejmout.
- Utáhněte matice (1) na krytu řemenu

Dodatečné napínání žebrovaného klínového řemenu

Dodatečné napínání se provádí bez aktivace napínací matice.

- Povolit všechny tři šrouby s šestihlannou hlavou na krytu řemenu.

Žebrovaný klínový řemen se samovolně pruživou silou napne.

- Matice opět pevně utáhnout.

Nasazení / výměna rozbrušovacího kotouče

Nasazení resp. výměnu provádějte jen při vypnutém motoru – kombinovaná páka v poloze **STOP** nebo **0**.

Zablokování hřídele

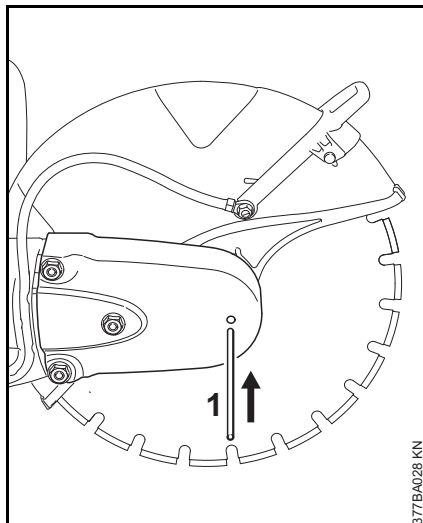

- Prostrčit zástrčný trn (1) otvorem v krytu klínového řemenu.
- Hřídelem otočte pomocí kombiklíče tak, aby blokovací čep (1) zapadl do jednoho ze za ním umístěných otvorů

Demontáž rozbrušovacího kotouče

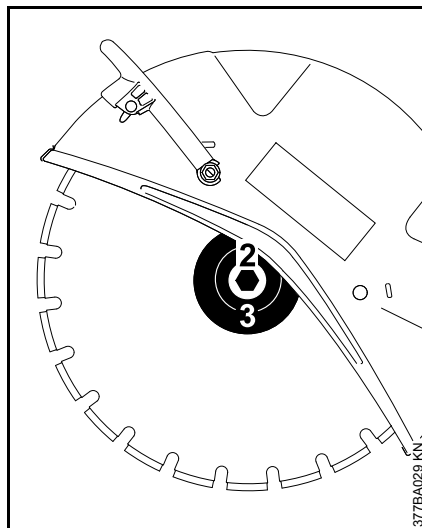

- Šroub s šestihlannou hlavou (2) povolit kombiklíčem a vyšroubovat ho.
- Ze hřídele sejmout přední přítlačný kotouč (3) a rozbrušovací kotouč.

Nasazení rozbrušovacího kotouče

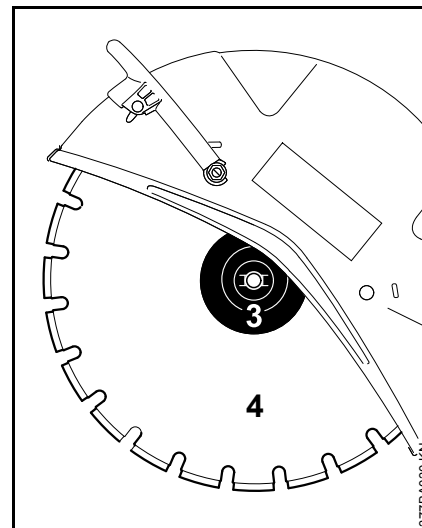

- Rozbrušovací kotouč (4) nasadit.

VAROVÁNÍ

U diamantových rozbrušovacích kotoučů dbát na šipkami označený směr.

- Nasadit přední přítlačný kotouč (3) – aretační výstupky předního přítlačného kotouče (3) musejí zapadnout do drážek hřídele.
- Šroub s šestihlannou hlavou zašroubovat a kombiklíčem **pevně utáhnout** – při použití momentového klíče viz utahovací moment v kapitole "Technická data".
- Zástrčný trn vytáhnout z krytu klínového řemenu.

VAROVÁNÍ

Nikdy nepoužívat dva rozbrušovací kotouče zároveň – následkem nerovnoměrného opotřebení **hrozí nebezpečí jejich zlomení a úrazu!**

Palivo

Motor stroje musí být poháněn směsí sestávající z benzínu a motorového oleje.

VAROVÁNÍ

Vyvarovat se přímého kontaktu pokožky s benzínem, jakož i vdechování benzínových výparů.

STIHL MotoMix

STIHL doporučuje používat STIHL MotoMix. Toto již hotově namíchané palivo neobsahuje benzol a olovo se vyznačuje vysokým číslem OKT a zajišťuje vždy správný směšovací poměr.

STIHL MotoMix je namíchaný pro nejvyšší životnost motoru s olejem pro dvoudobé motory STIHL HP Ultra.

MotoMix není k dispozici na všech trzích.

Příprava palivové směsi



UPOZORNĚNÍ

Nevhodné provozní látky či předpisům neodpovídající směšovací poměr mohou způsobit závažné poškození hnacího ústrojí. Méně jakostní benzín nebo motorový olej mohou způsobit poškození motoru, těsnících kroužků, vedení a palivové nádržky.

Benzín

Používat pouze **značkový benzín**, který má nejméně 90 OKT – bezolovnatý či s olovem.

Benzín s obsahem alkoholu vyšším než 10 % může u motorů s ručně přestavitelnými karburátory způsobit poruchy v jejich chodu a z tohoto důvodu nemá být pro provoz těchto motorů používán.

Motory s M-Tronic dodávají za použití benzínu s obsahem alkoholu až do 25 % (E25) plný výkon.

Motorový olej

Pokud bude směs připravována samotným uživatelem, může být používán jenom olej pro dvoudobé motory STIHL nebo jiný vysokovýkonný olej pro motory kategorií JASO FB, JASO FC, JASO FD, ISO-L-EGB, ISO-L-EGC nebo ISO-L-EGD.

STIHL předpisuje olej pro dvoudobé motory STIHL HP Ultra nebo stejně hodnotný vysokovýkonný motorový olej, aby mohly být zaručeny emisní mezní hodnoty po celou dobu životnosti stroje.

Směšovací poměr

u motorového oleje STIHL pro dvoudobé motory 1:50; 1:50 = 1 díl oleje + 50 dílů benzínu

Příklady

Množství benzínu	Olej STIHL pro dvoudobé motory 1:50	
Litry	Litry	(ml)
1	0,02	(20)
5	0,10	(100)
10	0,20	(200)

Množství benzínu	Olej STIHL pro dvou-dobé motory 1:50	
Litry	Litry	(ml)
15	0,30	(300)
20	0,40	(400)
25	0,50	(500)

- Do kanystru, který je povolen pro přechovávání pohonných hmot, nalít nejdříve motorový olej, potom benzín a směs důkladně promíchat.

Skladování palivové směsi

Skladovat zásadně jen v nádobách povolených pro pohonné hmoty na bezpečném, suchém a chladném místě, chránit před světlem a slunečním zářením.

Palivová směs stárne – dopředu smíchat pouze množství potřebné na několik týdnů. Palivovou směs neskladovat déle než 30 dnů. Světlo, sluneční záření, nízké či vysoké teploty mohou způsobit zkrácení doby použitelnosti palivové směsi.

STIHL MotoMix však může být bez problémů skladován až 2 roky.

- Kanystr s palivovou směsí před naplněním palivové nádrčky silně protřást.

! VAROVÁNÍ

V kanystru se může vytvořit tlak – opatrně otvírat.

- Palivovou nádrčku a kanystr čas od času důkladně vyčistit.

Zbytek paliva a kapaliny použitou k čištění zlikvidovat předpisově a šetrně vůči životnímu prostředí!

Tankování pohonných hmot



Příprava stroje

- Uzávěr palivové nádrčky a okolí před naplněním pečlivě očistit, aby se do nádrčky nedostala žádná nečistota.
- Stroj uvést do takové polohy, aby uzávěr palivové nádrčky směřoval nahoru.

! VAROVÁNÍ

Bajonetový uzávěr palivové nádrčky nikdy neotvírat nářadím. Mohlo by přitom dojít k poškození uzávěru a vytečení paliva.

Uzávěr otevřít.

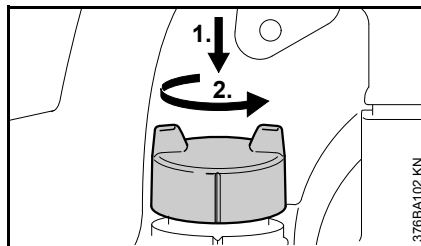

- Uzávěr stlačte rukou až na doraz, pak jím otočte proti směru hodinových ručiček (asi o 1/8 otáčky) a sejměte.

Tankování paliva

Při plnění palivo nerozlít a nádrčku neplnit až po okraj. STIHL doporučuje použít plnicí systém STIHL pro plnění palivem (zvláštní příslušenství).

Uzávěr uzavřít.

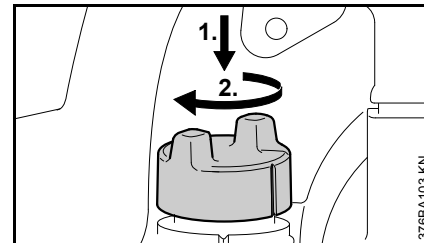

- Uzávěr nádrčky nasadit a otáčet jím tak, až zapadne do bajonetového vybrání.
- Uzávěr stlačte rukou až na doraz a pak jím otočte ve směru hodinových ručiček (asi o 1/8 otáčky) až zapadne.

Kontrola aretace

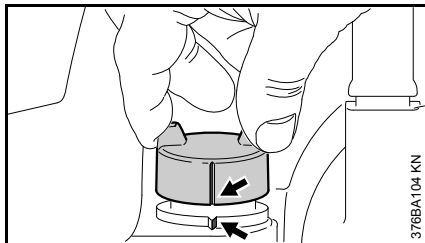

- Uchopte uzávěr – uzávěr je správně zaaretován, když se nedá sejmout a značky (šipky) na uzávěru a palivové nádrži jsou nastaveny proti sobě

Pokud se uzávěr dá sejmout nebo značky nejsou nastaveny proti sobě, uzávěr znovu zavřete – viz odstavec "Zavření uzávěru" a odstavec "Kontrola uzávěru".

Každoroční výměna sací hlavy

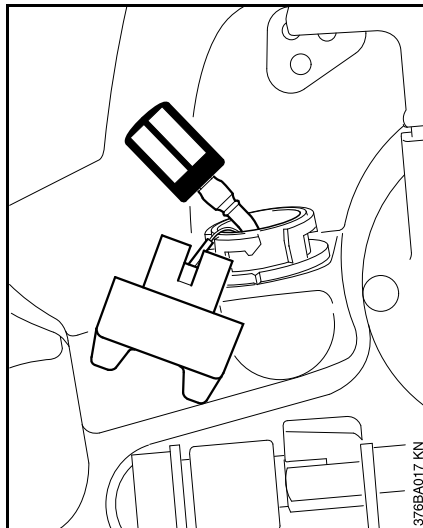

- Palivovou nádržku vyprázdnit.
- Sací hlavu paliva hákem vytáhnout z palivové nádržky a stáhnout ji z hadičky.
- Do hadičky vsunout novou sací hlavu.
- Sací hlavu vložit zpět do nádržky.

Startování / vypínání stroje

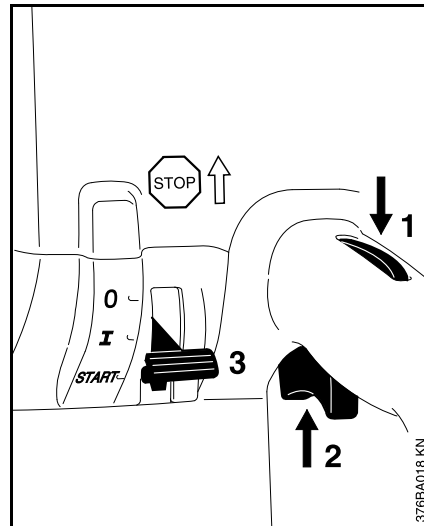

- Dbát na bezpečnostní předpisy – viz kapitola "Bezpečnostní pokyny a pracovní technika".
- Stisknout pojistku plynové páčky (1) a zároveň plynovou páčku (2).
- Obě páčky držet v zamáčklé poloze.
- Kombinovanou páku (3) nastavte do polohy **START** a podržte
- Plynovou páčku, kombinovaný ovladač a pojistku plynové páčky postupně pustit = **poloha startovacího plynu**.

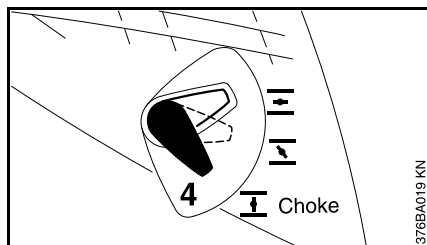

- Ovladač sytiče (4) nastavit patřičně dle teploty motoru.

↓ při **studeném** motoru

↕ u **teplého** motoru (i když motor již běžel, ale je stále ještě studený nebo když byl horký motor vypnutý kratší dobu než 5 min.)

↑ u **horkého** motoru (když byl horký motor vypnutý delší dobu než 5 min.)

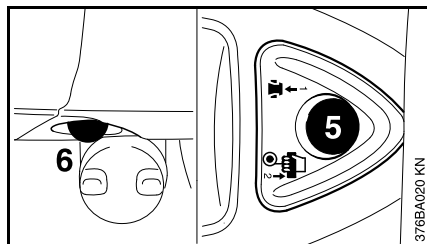

- Tlačítko (5) dekompresního ventilu stisknout vždy před každým startováním.
- Měch (6) ručního palivového čerpadla stiskněte 7-10 krát – i když je měch ještě naplněn palivem.

Startování

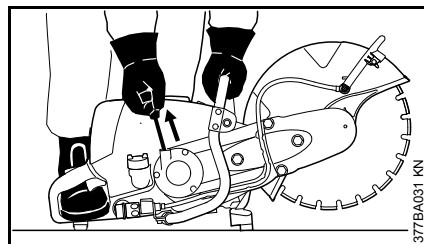

- Rozbrušovací stroj postavit bezpečně na zem – rozbrušovací kotouč se nesmí dotýkat ani země, ani žádného předmětu – v akčním okruhu rozbrušovacího stroje se nesmí zdržovat žádná jiná osoba.
- Zaujmout bezpečný postoj.
- Rozbrušovací stroj držet levou rukou za přední rukojeť a přitlačovat ho pevně k zemi – přitom trubku rukojeti pevně obemknout palcem.
- Pravou nohou vstoupit do zadní rukojeti.
- Pravou rukou pomalu vytáhnout startovací rukojeť až na doraz – potom rychle a silně vytáhnout – startovací lanko však nevytahovat úplně.

UPOZORNĚNÍ

Startovací rukojeť nepustit rychle zpátky – **hrozí nebezpečí přetržení!** Pomalu ji popouštět v protisměru vytahovacího pohybu zpět, aby se startovací lanko správně navinulo.

Po prvním zážehu

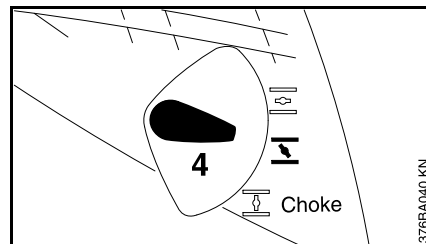

- Ovladač sytiče (4) nastavit na ↑ – před každým dalším pokusem o nastartování znovu stiskněte tlačítko dekompresního ventilu a pokračujte ve startování.

Jakmile motor běží

- Stisknout plynovou páčku a motor nechat cca. 30 vteřin za plného plynu zahřát.
- Po zahřívací fázi – ovladač sytiče nastavit na ↓.

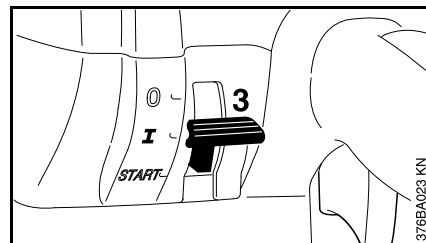

- Kombinovaná páka (3) přeskočí při nastavení plynové páčky do normální polohy I.

Při správně seřízeném karburátoru se rozbrušovací kotouč nesmí ve volnoběžných otáčkách motoru otáčet.

Rozbrušovací stroj je nyní připraven k práci.

Vypnutí motoru

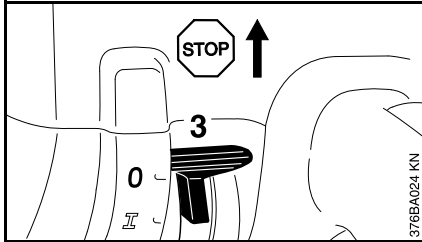

- Kombinovanou páku (3) nastavte na **STOP** nebo **0**

Další pokyny pro startování

Pokud motor nenaskočí

Po prvním zážehu nebyl ovladač sytiče včas nastaven do polohy , motor se přehltl.

- Kombinovaný ovladač na **START** = **poloha startovacího plynu**.
- Ovladač sytiče nastavit na  = teplý start – i u studeného motoru.
- Startovací lanko vytáhněte 10-20 krát – tím se provětrá spalovací prostor.
- Motor opět nastartovat.

Při úplném spotřebování paliva a opětném naplnění nádržky

- Tankování paliva
- Měch ručního palivového čerpadla stiskněte 7-10 krát – i když je měch ještě naplněný palivem.
- Ovladač sytiče nastavit patřičně dle teploty motoru.
- Motor opět nastartovat.

Systém vzduchové filtrace

Základní informace

Životnost filtrů bývá v průměru delší než 1 rok. Víko filtru nedemontovat a vzduchový filtr nevyměňovat dokud se neprojevuje žádný znatelný pokles výkonu motoru.

U dlouhodobých filtračních systémů s cyklónovým předodlučováním nečistot se nasává znečištěný vzduch a je zacíleně uváděn do rotačního pohybu – tím dochází k odmrštění větších a těžších, ve vzduchu obsažených částic a k jejich odvedení ven. Do systému vzduchové filtrace se dostává již jen předčištěný vzduch – tím je pak dána extrémně dlouhá životnost filtrů.

Výměna vzduchového filtru

Provádět ji pouze při znatelném poklesu výkonu motoru.

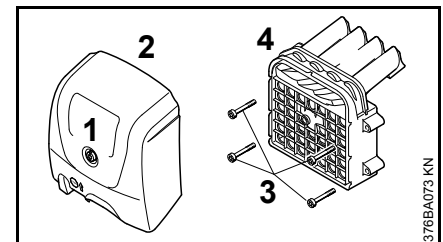

- Uzávěrný šroub (1) víka filtru povolit.
- Víko filtru (2) sejmout.
- Okolí filtru a vnitřní stranu víka filtru zbavit hrubších nečistot.

- Šrouby (3) vyšroubovat.
- Skříň filtru (4) vyjmout.

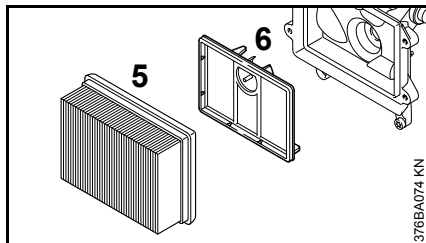

- Hlavní filtr (5) vytáhnout ze skříňě filtru.
- Páčku ovladače sytiče nastavit na \bar{I} .
- Přídavný filtr (6) stáhnout ze dna filtru – do sacího prostoru se nesmí dostat žádná nečistota.
- Prostor filtru vyčistit.
- Nový hlavní filtr a nový přídavný filtr s ostatními složkami filtru opět namontovat.
- Nasunout víko filtru.
- Uzávěrný šroub pevně utáhnout.

Používat pouze vysokojakostní vzduchové filtry, tím je motor chráněn před pronikáním abrazivního prachu.

STIHL doporučuje používat pouze originální vzduchové filtry značky STIHL. Vysoká úroveň kvality těchto dílů zajišťuje bezporuchový provoz, dlouhou životnost hnacího ústrojí a extrémně dlouhou životnost filtrů.

Seřizování karburátoru

Základní informace

Zapalování tohoto rozbrušovacího stroje je vybaveno elektronickým omezením otáček. Maximální otáčky nelze při seřizování nastavit nad pevně určenou maximální hodnotu.

Karburátor se z továrny dodává se standardním seřízením.

Toto seřízení karburátoru je provedeno tak, že je do motoru za všech provozních podmínek přiváděna optimální směs paliva a vzduchu.

Příprava stroje

- Vypnout motor.
- Zkontrolovat vzduchový filtr – v případě potřeby ho vyčistit či vyměnit.

Standardní seřízení

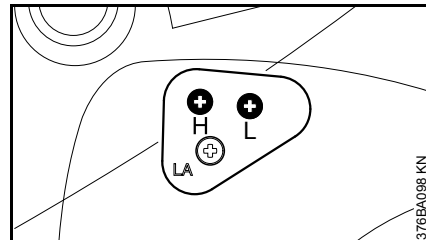

- Hlavním seřizovacím šroubem (H) otočit proti směru chodu hodinových ručiček až na doraz – max. $3/4$ otáčky.
- Seřizovacím šroubem volnoběhu (L) otočit ve směru chodu hodinových ručiček až na doraz – poté jím otočit $3/4$ otáčky v protisměru chodu hodinových ručiček.

Seřizování volnoběhu

- Provést standardní seřízení.
- Nastartovat motor a počkat, až se zahřeje.

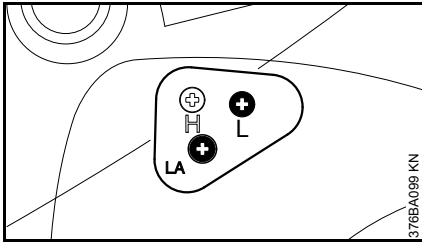

Motor se ve volnoběhu zastavuje.

- Dorazovým šroubem volnoběhu (LA) pootáčet ve směru chodu hodinových ručiček tak, až se rozbrušovací kotouč rozběhne – potom jím o 1 otáčku pootočit zpět.

Rozbrušovací kotouč ve volnoběhu běží

- Dorazovým šroubem volnoběhu (LA) pootáčet v protisměru chodu hodinových ručiček tak, až se rozbrušovací kotouč zastaví – potom jím o 1 otáčku pootočit ve stejném směru dál.

! VAROVÁNÍ

Pokud se rozbrušovací kotouč po provedeném seřízení ve volnoběhu nezastaví, je třeba nechat rozbrušovací stroj opravit u odborného prodejce.

Motor běží ve volnoběhu nepravidelně; špatná akcelerace (přes změnu seřízení LA)

Seřízení volnoběhu je příliš chudé.

- Šroubem volnoběžných otáček (L) pootáčet s citem v protisměru chodu hodinových ručiček cca. 1/4 otáčky tak, až motor běží pravidelně a dobře akceleruje – max. až na doraz.

Volnoběžné otáčky nelze pomocí dorazového šroubu volnoběhu (LA) seřídít na dostatečně vysoké otáčky, stroj se při přechodu z díličího zatížení do volnoběhu zastavuje

Seřízení volnoběhu je příliš bohaté.

- Seřizovacím šroubem volnoběhu (L) pootočit cca. 1/4 otáčky ve směru chodu hodinových ručiček.

Po každé změně nastavení seřizovacího šroubu volnoběhu (L) je většinou nutná i změna nastavení dorazového šroubu volnoběhu (LA).

Úprava seřízení karburátoru při práci ve velké nadmořské výšce

Pokud není výkon motoru při práci uspokojivý, je eventuálně nutné provést malou změnu nastavení:

- Provést standardní seřízení.
- Nastartovat motor a nechat ho zahřát.
- Hlavním seřizovacím šroubem (H) mírně pootočit ve směru chodu hodinových ručiček (chudší směs) – max. až na doraz.

⚙ UPOZORNĚNÍ

Po návratu z velké nadmořské výšky obnovit standardní seřízení karburátoru.

Při seřízení na příliš chudou směs hrozí nebezpečí poškození hnacího ústrojí nedostatečným mazáním a přehřátím.

Zapalovací svíčka

- Při neuspokojivém výkonu motoru, špatném startování nebo poruchách při volnoběhu je třeba zkontrolovat nejdříve zapalovací svíčku.
- Po cca. 100 provozních hodinách zapalovací svíčku vyměnit – při silně opálených elektrodách již dříve – používat pouze firmou STIHL povolené, odrušené zapalovací svíčky – viz "Technická data".

Demontáž zapalovací svíčky

- Motor vypnout – zastavovací spínač nastavit na **STOP** resp. **0**

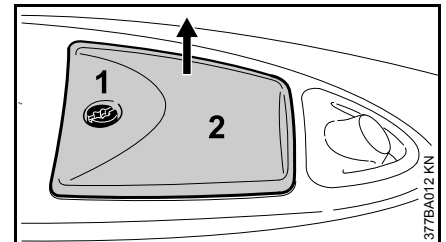

- Šroub (1) vyšroubovat a čepičku (2) sejmout – šroub (1) je protizrátkově připevněn v čepičce (2).

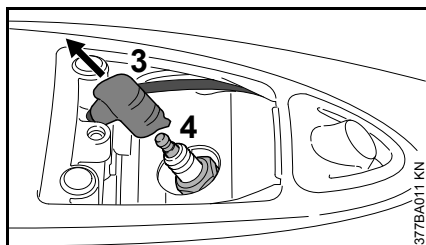

- Nástrčku zapalovacího vedení (3) stáhnout.
- Zapalovací svíčku (4) vyšroubovat.

Zkontrolovat zapalovací svíčku.

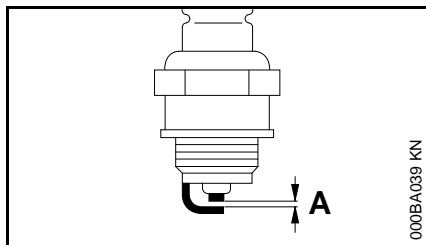

- Znečištěnou zapalovací svíčku vyčistit.
- Zkontrolujte vzdálenost elektrod (A) popřípadě seřídte, hodnota vzdálenosti – viz "Technická data".
- Odstranit příčiny znečištění zapalovací svíčky.

Možné příčiny znečištění:

- příliš mnoho motorového oleje v palivu
- znečištěný vzduchový filtr
- nepříznivé provozní podmínky

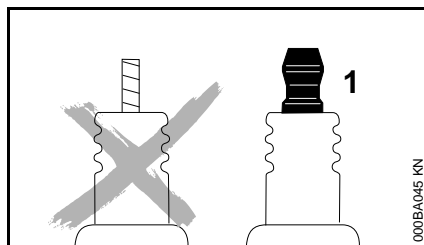

VAROVÁNÍ

Při nedotažené nebo chybějící připojovací matici (1) mohou vznikat jiskry. Při práci ve snadno zápalném nebo hořlavém prostředí, může dojít k požáru nebo výbuchu. Může dojít k těžkým úrazům osob a k věcným škodám.

- použijte odrušené zapalovací svíčky s pevnou připojovací maticí

Montáž zapalovací svíčky

- Zapalovací svíčku rukou vsadit a zašroubovat.
- Zapalovací svíčku utáhnout kombiklíčem.
- Nástrčku zapalovací svíčky pevně namáčknout na zapalovací svíčku.
- Čepičku pro nástrčku zapalovacího vedení nasadit a pevně přišroubovat.

Výměna žebrovaného klínového řemenu

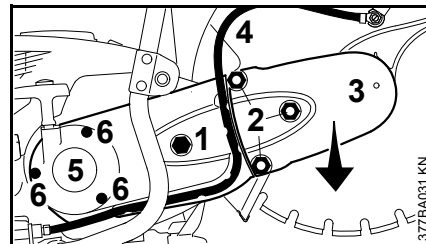

- Šipka na upínací matici (1) musí směřovat k 0 – k tomu otočte upínací matici (1) pomocí kombiklíče proti směru hodinových ručiček – asi o 1/4 otáčky, až na dosednutí = 0
- Matice (2) odšroubujte z rozpěrných šroubů
- Sejměte kryt řemenu (3), žebrovaný klínový řemen sejměte z přední řemenice.
- "Ložisko s krytem" sejmout.
- Hadičku (4) vyjměte z vedení víka startéru (5)
- Vyšroubujte šrouby (6) víka startéru
- Víko startéru sejmout.
- Defektní žebrovaný klínový řemen odstranit z nástavce.

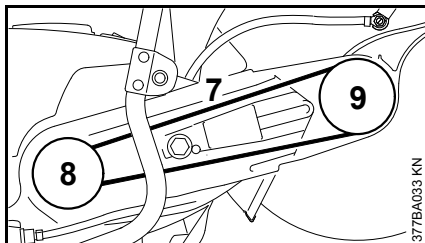

- Nový žebrovaný klínový řemen (7) pečlivě nasadíte do nástavce a na řemenici (8) na hnacím ústrojí
- Víko startéru namontovat.
- "Ložisko s krytem" přiložit k nástavci.
- Žebrovaný klínový řemen nasadíte na řemenici (9)
- Nasadit kryt řemenu.
- Rozpěrné šrouby v ložisku uvést do takové polohy, aby lícovaly s maticemi v krytu řemenu.
- Matice našroubovat na rozpěrné šrouby – ještě je však pevně neutahovat.
- Hadičku vložít do vodička ve víku startéru.

Dále viz "Napínání žebrovaného klínového řemenu".

Vodící vozík

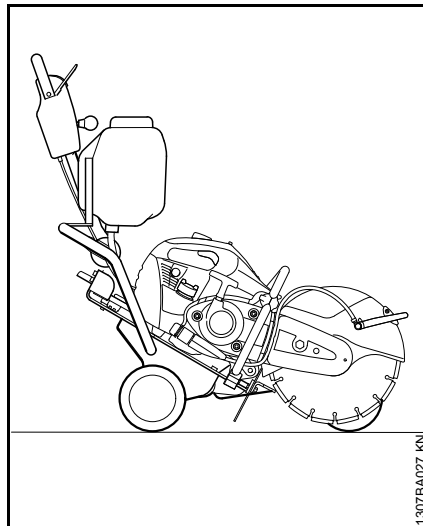

Rozbrušovací stroj se dá několika málo úkony rukou namontovat na vodící vozík STIHL FW 20 (zvláštní příslušenství).

Vodící vozík zjednodušuje práci při

- opravách poškozených vozovek
- nanášení silničních značení
- řezání dilatačních spár

Skladování stroje

Při provozních přestávkách delších než cca. 3 měsíce

- Palivovou nádržku na dobře větranou místě vyprázdnit a vyčistit.
- Palivo předpisově a s ohledem na životní prostředí zlikvidovat.
- Karburátor vyjet do prázdna, jinak by mohlo dojít ke slepení membrán v karburátoru.
- Rozbrušovací kotouče sejmout.
- Stroj důkladně vyčistit, zejména žebra válce.
- Stroj uskladnit na suchém a bezpečném místě. Chránit před použitím nepovolanými osobami (např. dětmi).

Pokyny pro údržbu a ošetřování

Následující údaje se vztahují na běžné pracovní podmínky. Při ztížených podmínkách (velký výskyt prachu atd.) a v případě delší denní pracovní doby se musejí uvedené intervaly odpovídajícím způsobem zkrátit.		před započítáním práce	po ukončení práce resp. denně	po každém naplnění palivové nádržky	týdně	měsíčně	ročně	při poruše	při poškození	podle potřeby
Kompletní stroj	optická kontrola (stav, těsnost)	X		X						
	vyčistit		X							
Ovládací prvky	funkční kontrola	X		X						
Ruční palivové čerpadlo (pokud je na stroji)	zkontrolovat	X								
	nechat opravit u odborného prodejce ¹⁾								X	
Sací hlava v palivové nádržce	zkontrolovat							X		
	vyměnit						X		X	X
Palivová nádržka	vyčistit					X				
Žebrovaný klínový řemen	vyčistit/napnout					X				X
	vyměnit								X	X
Vzduchový filtr (všechny složky filtru)	vyměnit	pouze když výkon motoru znatelně poklesne								
Žebra nasávání chladícího vzduchu	vyčistit		X							
Žebra válce	nechat vyčistit u odborného prodejce ¹⁾						X			
Vodní přípojka	zkontrolovat	X						X		
	nechat opravit u odborného prodejce ¹⁾								X	
Karbúrátor	Zkontrolovat volnoběh – rozbrušovací kotouč nesmí běžet	X		X						
	doseřít volnoběh									X
Zapalovací svíčka	seřít vzdálenost mezi elektrodami							X		
	vyměnit po 100 provozních hodinách									
Přístupné šrouby a matice (mimo seřizovacích šroubů)	dotáhnout		X							X
Antivibrační prvky	zkontrolovat	X						X		X
	nechat provést výměnu odborným prodejcem ¹⁾								X	

Následující údaje se vztahují na běžné pracovní podmínky. Při ztížených podmínkách (velký výskyt prachu atd.) a v případě delší denní pracovní doby se musejí uvedené intervaly odpovídajícím způsobem zkrátit.		před započítáním práce	po ukončení práce resp. denně	po každém naplnění palivové nádržky	týdně	měsíčně	ročně	při poruše	při poškození	podle potřeby
Rozbrušovací kotouč	zkontrolovat	X		X						
	vyměnit								X	X
Podpěrka/třmen/pryžový tlumič (spodní strana stroje)	zkontrolovat		X							
	vyměnit								X	X
Bezpečnostní nálepka	vyměnit								X	

1) STIHL doporučuje odborného prodejce výrobků STIHL.

Jak minimalizovat opotřebení a jak zabránit poškození

Dodržením údajů tohoto návodu k použití se zabrání přílišnému opotřebení a poškození stroje.

Použití, údržbu a skladování stroje je bezpodmínečně nutné provádět pečlivě tak, jak je popsáno v tomto návodu k použití.

Za veškeré škody, které budou způsobeny nedodržením bezpečnostních předpisů a pokynů pro obsluhu a údržbu, nese odpovědnost sám uživatel. Toto platí speciálně pro níže uvedené případy:

- firmou STIHL nepovolené změny provedené na výrobku
- použití nástrojů nebo příslušenství, které nejsou pro stroj povoleny, nejsou vhodné nebo jsou provedeny v méněhodnotné kvalitě
- účelu stroje neodpovídajícímu použití
- použití stroje při sportovních a soutěžních akcích
- škody, vzniklé následkem dalšího použití stroje s poškozenými konstrukčními díly

Údržbářské úkony

Veškeré, v kapitole "Pokyny pro údržbu a ošetřování" uvedené úkony musejí být prováděny pravidelně. Pokud tyto úkony nemůže provést sám uživatel, musí jimi být pověřen odborný prodejce.

STIHL doporučuje nechat provádět údržbářské a opravářské úkony pouze u autorizovaného, odborného prodejce výrobků STIHL. Autorizovaným odborným prodejcům výrobků STIHL jsou pravidelně nabízena odborná školení a k jejich dispozici jsou dodávány Technické informace.

V případě neprovedení nebo neodborném provedení těchto úkonů může dojít ke škodám na stroji, za které nese zodpovědnost pouze sám uživatel. Jedná se mimo jiné o:

- škody na hnacím ústrojí vzniklé následkem opožděné či nedostatečné údržby (např. vzduchový a palivový filtr), nesprávným seřízením karburátoru nebo nedostatečným čištěním vedení chladicího vzduchu (žeber nasávání vzduchu, žeber válce)
- škody způsobené korozí a jiné škody vzniklé následkem nesprávného skladování
- škody na stroji v důsledku použití kvalitativně méněhodnotných náhradních dílů.

Součásti podléhající rychlému opotřebení

Některé díly stroje podléhají i při předpisům a určení odpovídajícímu používání přirozenému opotřebení a v závislosti na délce použití je třeba tyto díly včas vyměnit. Jedná se mimo jiné o:

- spojku, žebrovaný klínový řemen
- rozbrušovací kotouče (všech druhů)
- filtry (pro vzduch, palivo)
- startovací zařízení

- zapalovací svíčku
- tlumící prvky antivibračního systému

Důležité konstrukční prvky

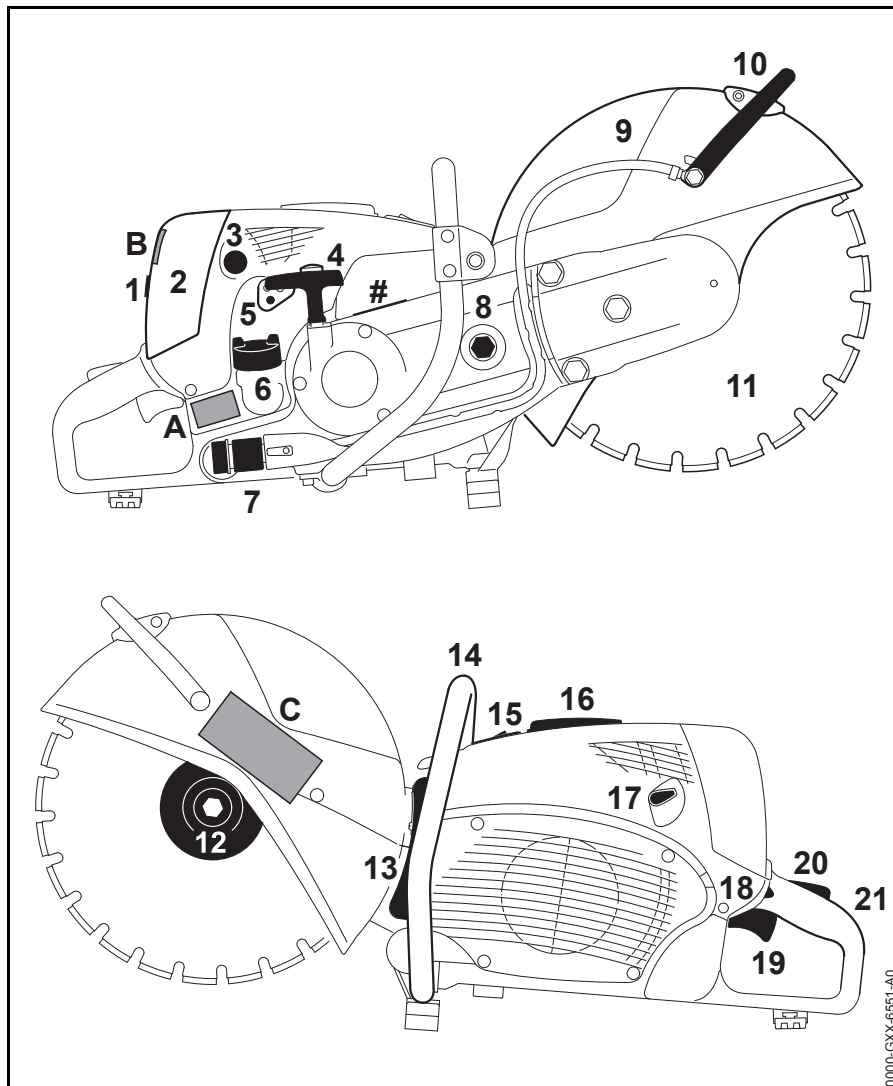

TS 700

- 1 Uzávěrný šroub
- 2 Víko filtru
- 3 Ruční čerpadlo paliva
- 4 Startovací rukojeť
- 5 Seřizovací šrouby karburátoru
- 6 Uzávěr palivové nádrčky
- 7 Vodní přípojka
- 8 Napínací matice
- 9 Ochranný kryt
- 10 Přestavovací rukojeť
- 11 Rozbrušovací kotouč
- 12 Přední přitlačný kotouč
- 13 Tlumič výfuku
- 14 Trubková rukojeť (přední)
- 15 Dekompresní ventil
- 16 Čepička pro nástrčku zapalovací svíčky
- 17 Ovladač sytiče
- 18 Kombinovaná ovládací páčka
- 19 Plynová páčka
- 20 Pojistka plynové páčky
- 21 Zadní rukojeť
- # Výrobní číslo
- A Bezpečnostní nálepka
- B Bezpečnostní nálepka
- C Bezpečnostní nálepka

TS 800

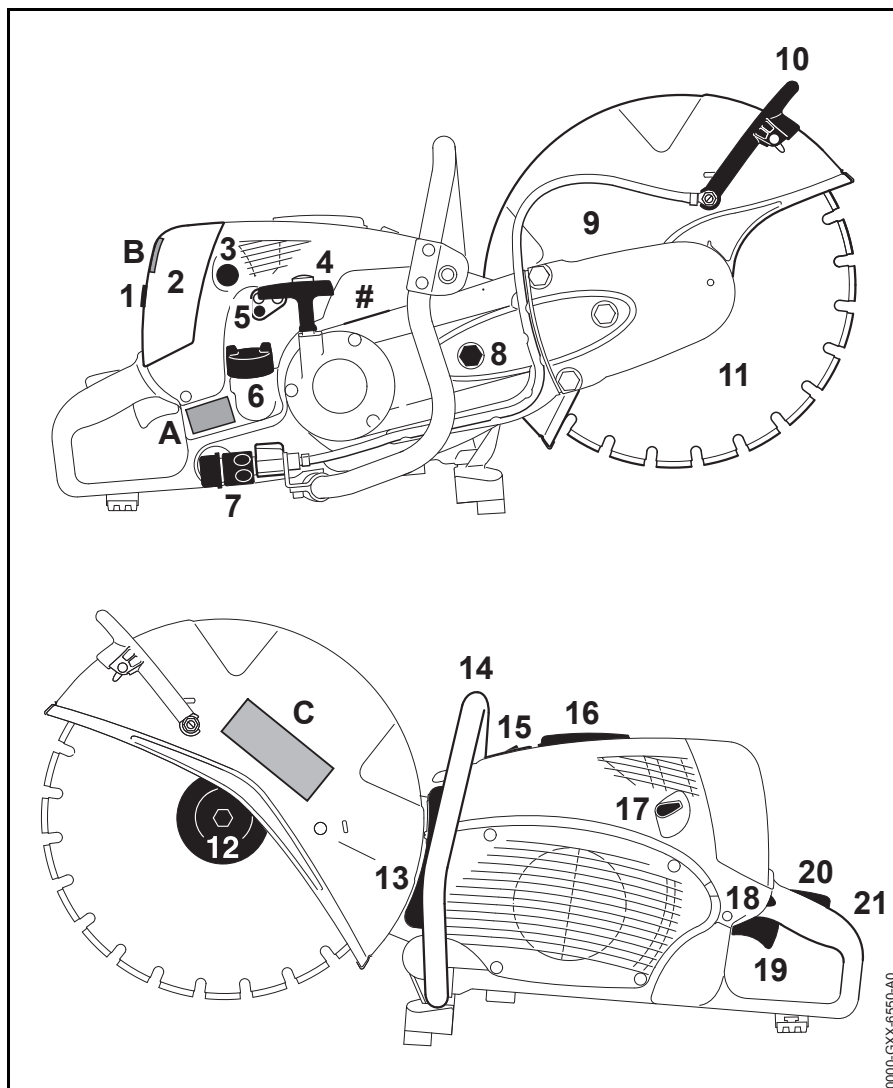

- 1 Uzávěrný šroub
- 2 Víko filtru
- 3 Ruční čerpadlo paliva
- 4 Startovací rukojeť
- 5 Seřizovací šrouby karburátoru
- 6 Uzávěr palivové nádržky
- 7 Vodní přípojka
- 8 Napínací matice
- 9 Ochranný kryt
- 10 Přestavovací rukojeť
- 11 Rozbrušovací kotouč
- 12 Přední přitlačný kotouč
- 13 Tlumič výfuku
- 14 Trubková rukojeť (přední)
- 15 Dekompresní ventil
- 16 Čepička pro nástrčku zapalovací svíčky
- 17 Ovladač sytiče
- 18 Kombinovaná ovládací páčka
- 19 Plynová páčka
- 20 Pojistka plynové páčky
- 21 Zadní rukojeť
- # Výrobní číslo
- A Bezpečnostní nálepka
- B Bezpečnostní nálepka
- C Bezpečnostní nálepka

0000-GXX-6650-A0

Technická data

Hnací ústrojí

Jednoválcový dvoudobý motor STIHL

TS 700

zdvihový objem:	98,5 cm ³
Vrtání válce:	56 mm
Zdvih pístu:	40 mm
Výkon podle ISO 7293:	5,0 kW (6,8 k) při 9300 1/min
Volnoběžné otáčky:	2200 1/min
Max. otáčky vřetena podle ISO 19432:	5080 1/min

TS 800

zdvihový objem:	98,5 cm ³
Vrtání válce:	56 mm
Zdvih pístu:	40 mm
Výkon podle ISO 7293:	5,0 kW (6,8 k) při 9300 1/min
Volnoběžné otáčky:	2200 1/min
Max. otáčky vřetena podle ISO 19432:	4290 1/min

Zapalování

Elektronicky řízené magneto

Zapalovací svíčka (odrušená):	Bosch WSR 6 F, NGK BPMR 7 A
Vzdálenost elektrod:	0,5 mm

Palivový systém

Na poloze nezávislý membránový karburátor s integrovaným čerpadlem paliva

Obsah palivové nádržky: 1200 cm³ (1,2 l)

Vzduchový filtr

Hlavní filtr (papírový filtr) a posémšovaný přídavný filtr z drátěného pleťva

Hmotnost

s prázdnou nádržkou, bez rozbrušovacího kotouče, s vodní přípojkou

TS 700:	11,6 kg
TS 800:	12,7 kg

Rozbrušovací kotouče

Prokázané, maximálně přípustné provozní otáčky rozbrušovacího kotouče musejí být větší či stejné s maximálními otáčkami vřetena používané rozbrušovačky.

Rozbrušovací kotouče (TS 700)

Vnější průměr:	350 mm
Max. tloušťka:	4,8 mm
Průměr otvoru/průměr vřetena:	20 mm
Utahovací moment:	30 Nm

Rozbrušovací kotouče s pojivem na bázi syntetických pryskyřic

Minimální vnější průměr přítlačných kotoučů: ^{1) 2)} 103 mm

Maximální hloubka řezu: ³⁾ 125 mm

1) Pro Japonsko 118 mm

2) Pro Austrálii 118 mm

3) Při použití přítlačných kotoučů s vnějším průměrem 118 mm se redukuje maximální hloubka řezu na 116 mm.

Diamantové rozbrušovací kotouče

Minimální vnější průměr přítlačných kotoučů: ¹⁾ 103 mm

Maximální hloubka řezu: ³⁾ 125 mm

1) Pro Japonsko 118 mm

3) Při použití přítlačných kotoučů s vnějším průměrem 118 mm se redukuje maximální hloubka řezu na 116 mm.

Rozbrušovací kotouče (TS 800)

Vnější průměr:	400 mm
Max. tloušťka:	4,8 mm
Průměr otvoru/průměr vřetena:	20 mm
Utahovací moment:	30 Nm

Rozbrušovací kotouče s pojivem na bázi syntetických pryskyřic

Minimální vnější průměr pří-
tlačných kotoučů: ^{1) 2)} 103 mm

Maximální hloubka řezu: ³⁾ 145 mm

1) Pro Japonsko 140 mm

2) Pro Austrálii 140 mm

3) Při použití přítlačných kotoučů s
vnějším průměrem 140 mm se
redukuje maximální hloubka řezu
na 130 mm.

Diamantové rozbrušovací kotouče

Minimální vnější průměr pří-
tlačných kotoučů: ¹⁾ 103 mm

Maximální hloubka řezu: ³⁾ 145 mm

1) Pro Japonsko 140 mm

3) Při použití přítlačných kotoučů s
vnějším průměrem 140 mm se
redukuje maximální hloubka řezu
na 130 mm.

Akustické a vibrační hodnoty

Podrobnější údaje ke splnění "Směrnice
pro zaměstnavatele: Vibrace
2002/44/EG" viz www.stihl.com/vib.

Hladina akustického tlaku L_{peq} L podle ISO 19432

TS 700: 101 dB(A)

TS 800: 101 dB(A)

Hladina akustického výkonu L_w podle ISO 19432

TS 700: 113 dB(A)

TS 800: 113 dB(A)

Vibrační hodnota $a_{hv,eq}$ podle ISO 19432

	Rukojeť vlevo:	Rukojeť vpravo:
TS 700:	6,6 m/s ²	4,5 m/s ²
TS 800:	6,5 m/s ²	3,9 m/s ²

Pro hladinu akustického tlaku a hladinu
akustického výkonu činí faktor-K podle
RL 2006/42/EG = 2,0 dB(A); pro
vibrační hodnotu činí faktor-K podle
RL 2006/42/EG = 2,0 m/s².

REACH

REACH je názvem vyhlášky EG o
registraci, klasifikaci a povolení
chemikálií.

Informace ke splnění vyhlášky (EG)
REACH č. 1907/2006 viz
www.stihl.com/reach

Emisní hodnoty spalin

V typovém homologačním řízení EU
naměřená hodnota CO₂-je uvedena pod
www.stihl.com/co2 v pro výrobek
specifických Technických datech.

Naměřená hodnota CO₂ byla zjištěna na
reprezentativním motoru podle
normovaného zkušebnímu procesu za
laboratorních podmínek a není žádnou
výslovnou nebo implikovanou zárukou
výkonu určitého motoru.

Díky v tomto návodu k použití
popsanému, účelu odpovídajícímu
použití a údržbě jsou splněny požadavky
na spalinové emise. Při změnách na
motoru provozní povolení zaniká.

Pokyny pro opravu

Uživatelé tohoto stroje směji provádět
pouze takové údržbářské a ošetřovací
úkony, které jsou popsány v tomto
návodu k použití. Obsáhlejší opravy
směji provádět pouze odborní prodejci.

STIHL doporučuje nechat provádět
údržbářské a opravářské úkony pouze u
autorizovaného, odborného prodejce
výrobků STIHL. Autorizovaným
odborným prodejcům výrobků STIHL
jsou pravidelně nabízena odborná
školení a k jejich dispozici jsou
dodávány Technické informace.

Při opravách do stroje montovat pouze
firmou STIHL pro daný typ stroje
povolené náhradní díly nebo technicky
adekvátní díly. Používat pouze
vysokojakostní náhradní díly. Jinak
hrozí eventuální nebezpečí úrazů nebo
poškození stroje.

Firma STIHL doporučuje používat
originální náhradní díly značky STIHL.

Originální náhradní díly značky STIHL
se poznají podle číselného označení
náhradních dílů STIHL, podle loga
STIHL[®] a případně podle znaku 
pro náhradní díly STIHL (na drobných
součástkách může být také uveden
pouze tento znak).

Likvidace stroje

Při likvidaci dbát na v dané zemi platné předpisy o likvidaci.

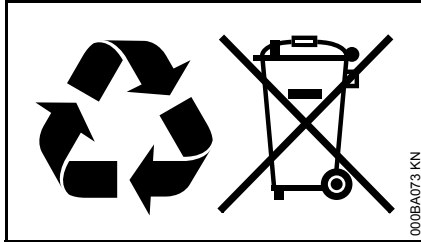

Výrobky STIHL nepatří do domácího odpadu. Výrobek STIHL, akumulátor, příslušenství a obal odevzdat do sběrný pro recyklaci zohledňující ochranu životního prostředí.

Aktuální informace o likvidaci jsou k dostání u odborného, autorizovaného prodejce výrobků STIHL.

Prohlášení o konformitě EU

ANDREAS STIHL AG & Co. KG
Badstr. 115
D-71336 Waiblingen

Německo

prohlašuje ve vlastní zodpovědnosti, že

konstrukce: rozbrušovací stroj

tovární značka: STIHL

typ: TS 700
TS 800

sériová identifikace: 4224

zdvihový objem: 98,5 cm³

odpovídá patřičným předpisům ve znění směrnic 2011/65/EU, 2006/42/EG, 2014/30/EU a 2000/14/EG a byl vyvinut a vyroben ve shodě s níže uvedenými normami ve verzích platných vždy k výrobnímu datu:

EN ISO 19432, EN 55012,
EN 61000-6-1

Ke zjištění naměřené a zaručené hladiny akustického výkonu bylo postupováno dle směrnice 2000/14/EG, příloha V, za aplikace normy ISO 3744.

Naměřená hladina akustického výkonu

TS 700: 115 dB(A)

TS 800: 115 dB(A)

Zaručená hladina akustického výkonu

TS 700: 117 dB(A)

TS 800: 117 dB(A)

Technické podklady jsou uloženy u:

ANDREAS STIHL AG & Co. KG
Produktzulassung

Rok výroby stroje a výrobní číslo jsou uvedeny na stroji.

Waiblingen, 03.12.2018

ANDREAS STIHL AG & Co. KG

V zast.

Thomas Elsner

Vedoucí managementu výrobků a služeb

Adresy

Hlavní sídlo firmy STIHL

ANDREAS STIHL AG & Co. KG
Postfach 1771
71307 Waiblingen

Distribuční společnosti STIHL

NĚMECKO

STIHL Vertriebszentrale AG & Co. KG
Robert-Bosch-Straße 13
64807 Dieburg
Telefon: +49 6071 3055358

RAKOUSKO

STIHL Ges.m.b.H.
Fachmarktstraße 7
2334 Vösendorf
Telefon: +43 1 86596370

ŠVÝCARSKO

STIHL Vertriebs AG
Isenrietstraße 4
8617 Mönchaltorf
Telefon: +41 44 9493030

ČESKÁ REPUBLIKA

Andreas STIHL, spol. s r.o.
Chrlická 753
664 42 Modřice

Dovozci firmy STIHL

BOSNA-HERCEGOVINA

UNIKOMERC d. o. o.
Bišće polje bb
88000 Mostar
Telefon: +387 36 352560
Fax: +387 36 350536

CHORVATSKO

UNIKOMERC – UVOZ d.o.o.
Sjedište:
Amruševa 10, 10000 Zagreb

Prodaja:
Ulica Kneza Ljudevita Posavskog 56,
10410 Velika Gorica

Telefon: +385 1 6370010
Fax: +385 1 6221569

TURECKO

SADAL TARIM MAKİNALARI DIŞ
TİCARET A.Ş.
Alsancak Sokak, No:10 I-6 Özel Parsel
34956 Tuzla, İstanbul
Telefon: +90 216 394 00 40
Fax: +90 216 394 00 44

0458-572-1021-D

tschechisch



www.stihl.com



0458-572-1021-D