

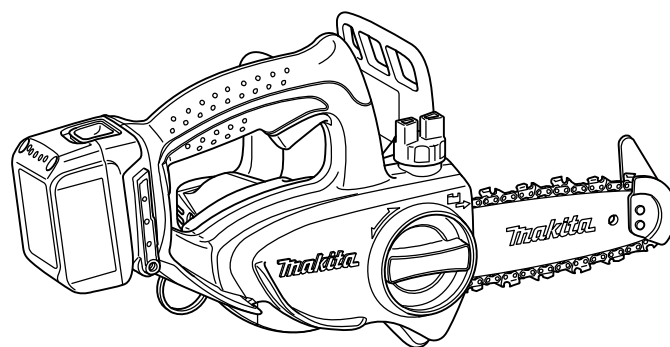

GB	Cordless Chain Saw	INSTRUCTION MANUAL
UA	Бездротова ланцюгова пила	ІНСТРУКЦІЯ З ЕКСПЛУАТАЦІЇ
PL	Akumulatorowa Pilarka Łańcuchowa	INSTRUKCJA OBSŁUGI
RO	Ferăstrău cu lanț cu acumulator	MANUAL DE INSTRUCȚIUNI
DE	Akku-Kettensäge	BEDIENUNGSANLEITUNG
HU	Akkumulátoros láncfűrész	HASZNÁLATI KÉZIKÖNYV
SK	Ručná reťazová píla	NÁVOD NA OBSLUHU
CZ	Akkumulátorová řetězová píla	NÁVOD K OBSLUZE

DUC121
DUC122

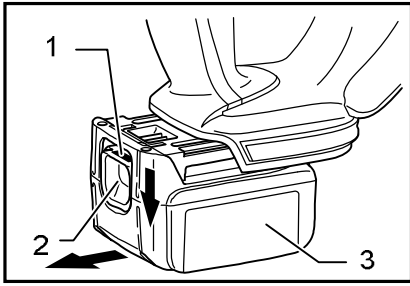



1 012143

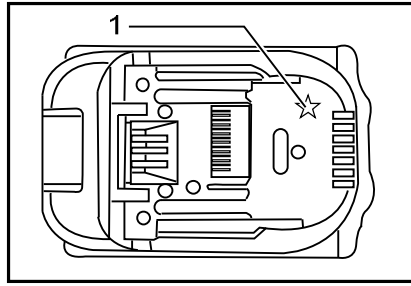

2 012128

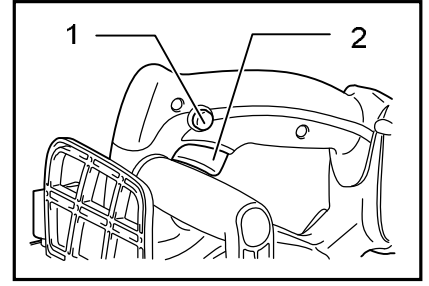

3 008572

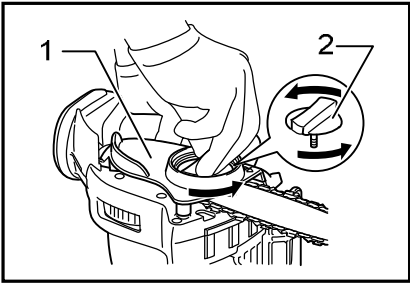

4 008566

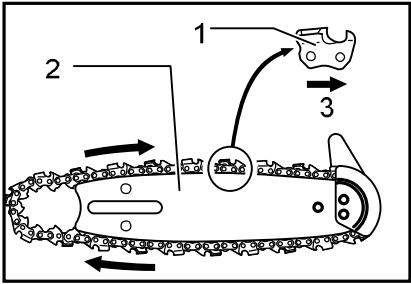

5 008568

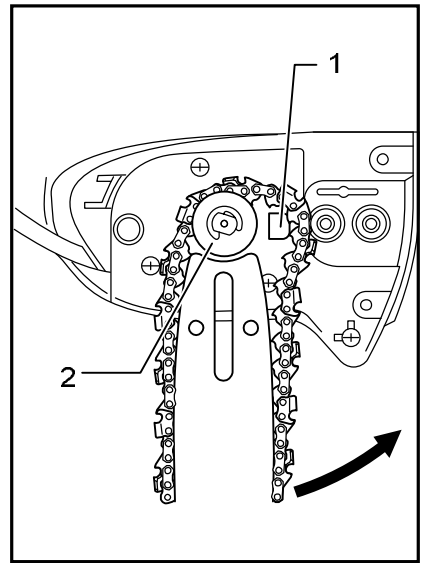

6 013715

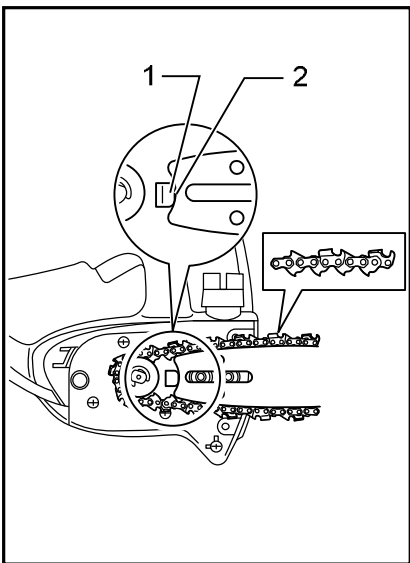

7 013716

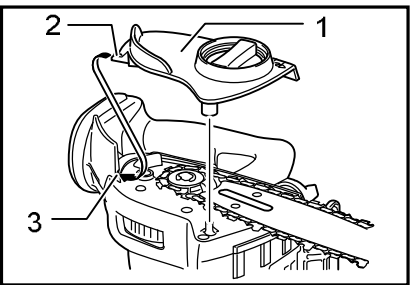

8 008569

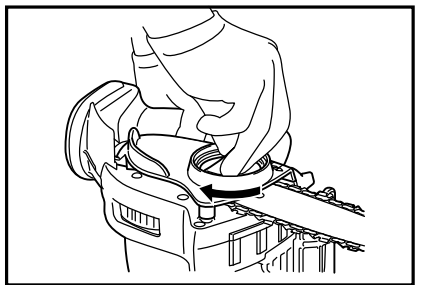

9 008570

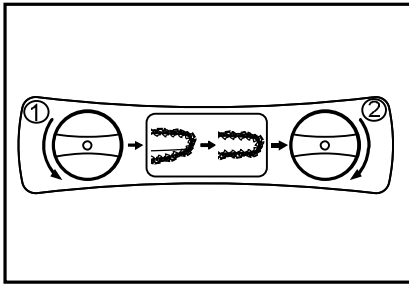

10

008587

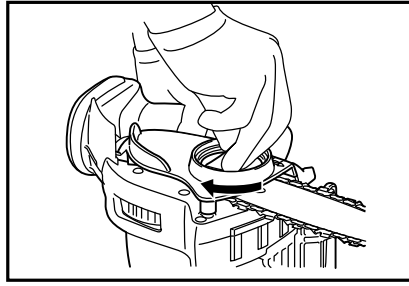

11

008570

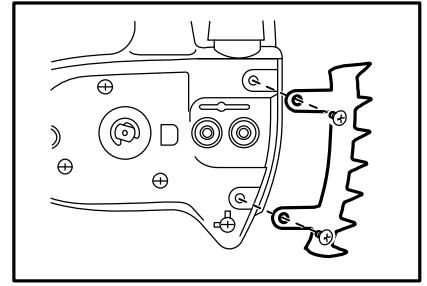

12

014818

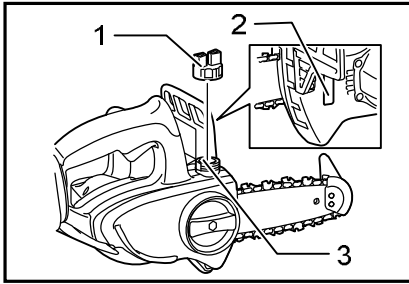

13

008571

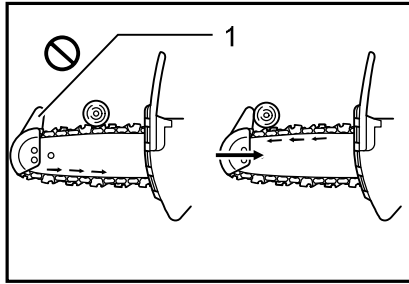

14

008574

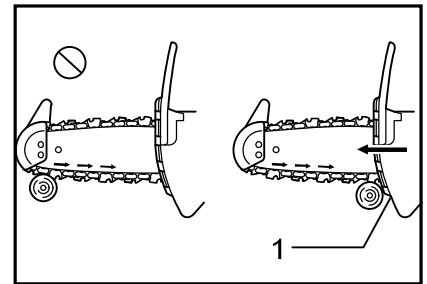

15

008575

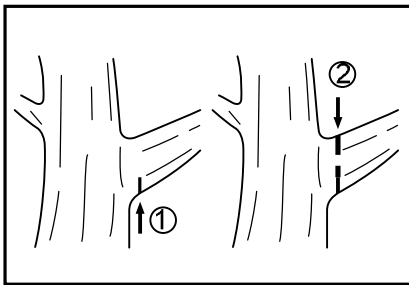

16

008576

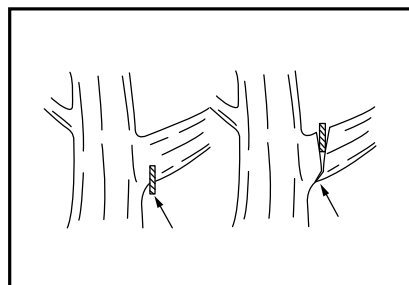

17

001742

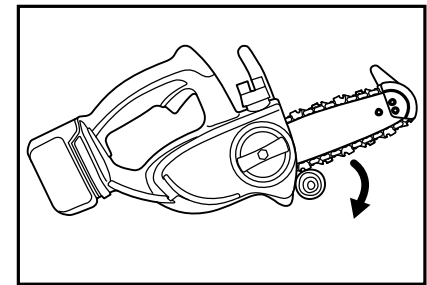

18

008634

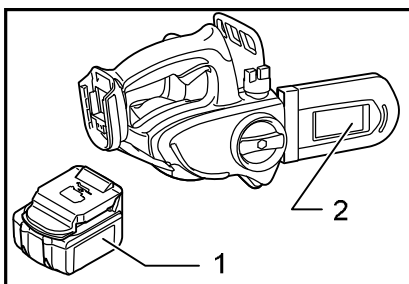

19

008573

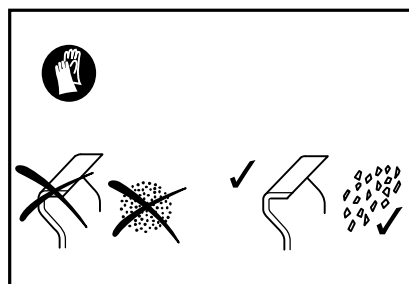

20

008633

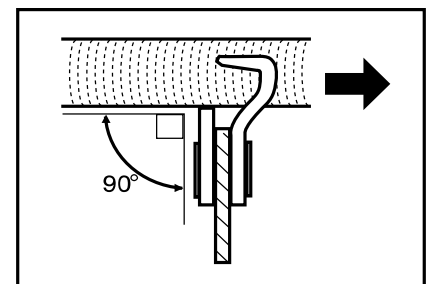

21

006927

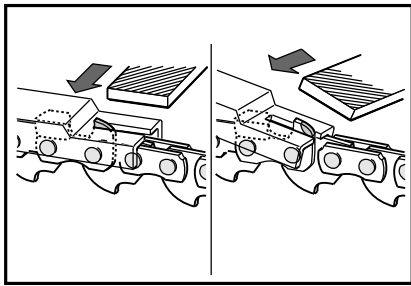

22 006929

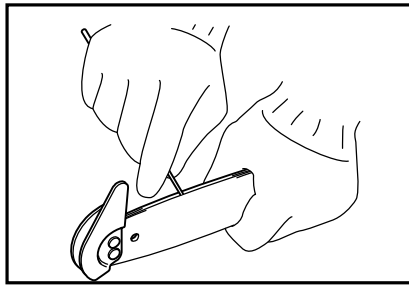

23 008578

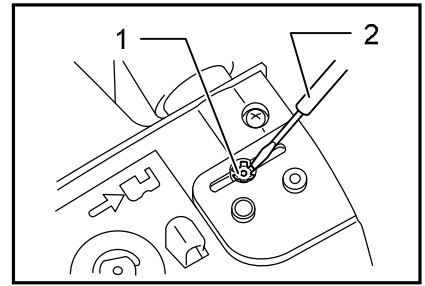

24 008579

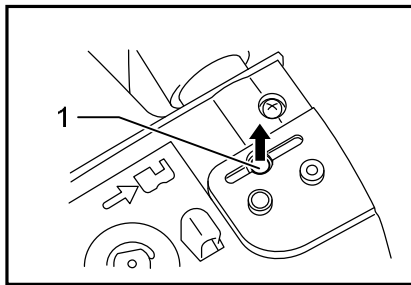

25 008580

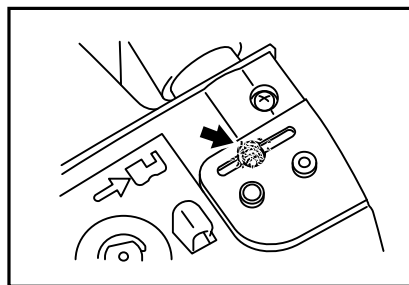

26 008581

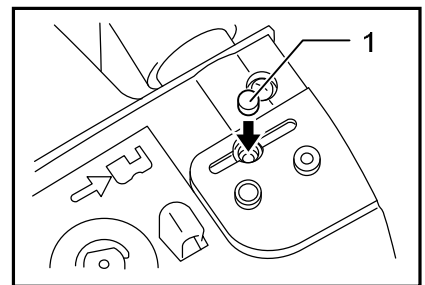

27 008582

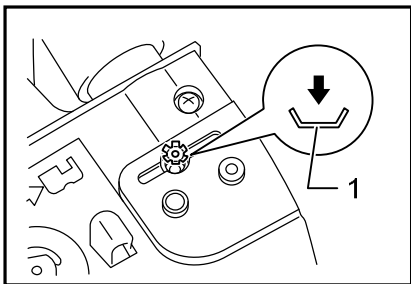

28 008635

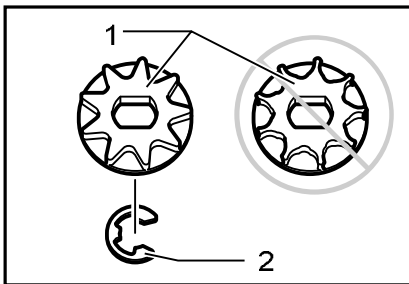

29 008584

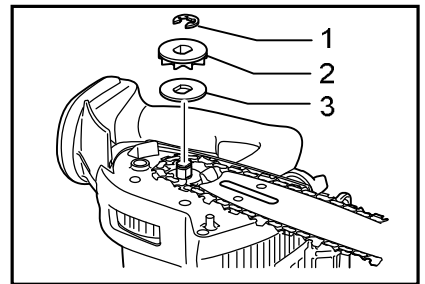

30 008586

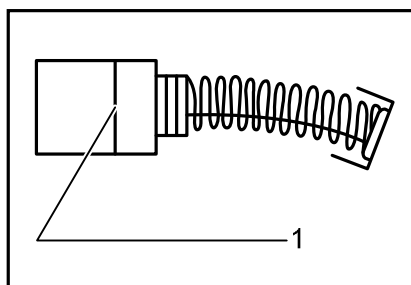

31 001145

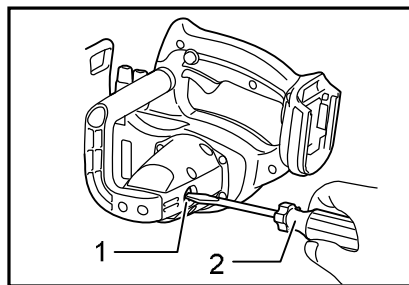

32 008585

ČESKÝ (originální návod k obsluze)

Legenda všeobecného vyobrazení

1-1. Červený indikátor	7-1. Pružina	24-2. Plochý šroubovák
1-2. Tlačítko	7-2. Vodicí tyč	25-1. Filtr
1-3. Akumulátor	8-1. Kryt řetězového kola	27-1. Filtr
2-1. Značka hvězdičky	8-2. Hák	28-1. Tlačná matice
3-1. Odjišťovací tlačítko	8-3. Otvor	29-1. Řetězové kolo
3-2. Spoušť	13-1. Víčko olejové nádrže	29-2. Pojistný kroužek
4-1. Kryt řetězového kola	13-2. Průzor pro kontrolu hladiny oleje	30-1. Pojistný kroužek
4-2. Knoflík	13-3. Otvor olejové nádrže	30-2. Řetězové kolo
5-1. Řezný nástroj	14-1. Přední vodítko	30-3. Podložka
5-2. Vodicí tyč	15-1. Dolní vodítko	31-1. Mezní značka
5-3. Šipka	19-1. Akumulátor	32-1. Víčko držáku uhlíku
6-1. Pružina	19-2. Pouzdro (kryt řetězu)	32-2. Šroubovák
6-2. Řetězové kolo	24-1. Tlačná matice	

TECHNICKÉ ÚDAJE

Model		DUC121	DUC122
Standardní vodicí lišta	Délka vodicí lišty	115 mm	
	Délka řezu	11,5 cm	
	Typ	Carvingová lišta	
Standardní pilový řetěz	Typ	25 AP	
	Rozteč	6,35 mm (1/4")	
	Šířka vodicí drážky	1,3 mm (0,05")	
	Počet vodicích článků	42	
Řetězové kolo	Počet zubů	9	
	Rozteč	6,35 mm (1/4")	
Celková délka		422 mm	
Hmotnost netto		2,5 kg	2,6 kg
Otáčky řetězu za minutu (min ⁻¹)		4,8 m/s (290 m/min)	5,0 m/s (300 m/min)
Objem nádrže na řetězový olej		80 cm ³	
Jmenovité napětí		14,4 V DC	18 V DC

- Vzhledem k neustálému výzkumu a vývoji zde uvedené technické údaje podléhají změnám bez upozornění.
- Technické údaje a blok akumulátoru se mohou v různých zemích lišit.
- Hmotnost s blokem akumulátoru dle EPTA – Procedure 01/2003

VAROVÁNÍ: Použijte správnou kombinaci vodicí lišty a pilového řetězu. V opačném případě může dojít ke zraněním.

Symboly

Níže jsou uvedeny symboly, se kterými se můžete při použití nástroje setkat. Je důležité, abyste dříve, než s ním začnete pracovat, pochopili jejich význam.



- Přečtěte si návod k obsluze.



- Používejte ochranu zraku.



- Používejte ochranu sluchu.



- Používejte helmu, brýle a ochranu sluchu.



- Používejte vhodnou ochranu nohou a rukou.

END313-1



- Tuto pilu smí obsluhovat pouze vhodně vyškolení pracovníci.



- Nevystavujte nástroj dešti.

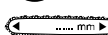

- Maximální přípustná délka řezu

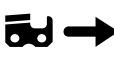

- Směr pohybu řetězu



- Seřízení mazání řetězu pily olejem



- Jen pro státy EU
Elektrická zařízení ani akumulátory nelikvidujte současně s domovním odpadem!
Vzhledem k dodržování evropských směrnic o odpadních elektrických a

elektronických zařízeních a směrnice o bateriích, akumulátorech a odpadních bateriích a akumulátorech s jejich implementací v souladu s národními zákony musí být elektrická zařízení, baterie a bloky akumulátorů po skončení životnosti odděleně shromážděny a předány do ekologicky kompatibilního recyklačního zařízení.

ENE090-1

Účel použití

Nářadí je určeno k ořezávání větví a prořezávání stromů. Hodí se též k řezání kmenů.

ENG905-1

Hlučnost

Typická vážená hladina hluku (A) určená podle normy EN60745:

Model DUC122

Hladina akustického tlaku (L_{pA}): 84,6 dB (A)
Hladina akustického výkonu (L_{WA}): 92,7 dB (A)
Nejistota (K): 2 dB (A)

Používejte ochranu sluchu

ENG900-1

Vibrace

Celková hodnota vibrací (vektorový součet tří os) určená podle normy EN60745:

Model DUC122

Pracovní režim: řezání dřeva
Emise vibrací (a_h): 4,3 m/s²
Nejistota (K): 1,5 m/s²

ENG901-1

- Deklarovaná hodnota emisí vibrací byla změřena v souladu se standardní testovací metodou a může být využita ke srovnávání nářadí mezi sebou.
- Deklarovanou hodnotu emisí vibrací lze rovněž využít k předběžnému posouzení vystavení jejich vlivu.

⚠VAROVÁNÍ:

- Emise vibrací během skutečného používání elektrického nářadí se mohou od deklarované hodnoty emisí vibrací lišit v závislosti na způsobu použití nářadí.
- Na základě odhadu vystavení účinkům vibrací v aktuálních podmínkách zajistěte bezpečnostní opatření k ochraně obsluhy (vezměte v úvahu všechny části pracovního cyklu, mezi něž patří kromě doby pracovního nasazení i doba, kdy je nářadí vypnuto nebo pracuje ve volnoběhu).

Pouze pro země Evropy

Prohlášení ES o shodě

Společnost Makita prohlašuje, že následující zařízení:

Popis zařízení:

Akumulátorová řetězová pila

Č. Modelu/typ: DUC122

Technické údaje: viz tabulka „TECHNICKÉ ÚDAJE“.

A vyhovuje následujícím evropským směrnicím:
2000/14/ES, 2006/42/ES

Zařízení bylo vyrobeno v souladu s následující normou či normativními dokumenty:

EN ISO 11681-2

ES certifikát přezkoušení typu č.4814056,14009

ES přezkoušení typu dle 2006/42/ES provedla společnost:

DEKRA Testing and Certification GmbH

Enderstraße 92b

01277 Dresden

Německo

Identifikační č. 2140

Technická dokumentace dle 2006/42/ES je k dispozici na adrese:

Makita, Jan-Baptist Vinkstraat 2, 3070, Belgie

Postup posuzování shody vyžadovaný směrnicí 2000/14/ES byl v souladu s přílohou V.

Naměřená hladina akustického výkonu: 93 dB (A)

Zaručená hladina akustického výkonu: 95 dB (A)

23.9.2014



000331

Yasushi Fukaya

Ředitel

Makita, Jan-Baptist Vinkstraat 2, 3070, Belgie

GEA010-1

Obecná bezpečnostní upozornění k elektrickému nářadí

⚠ UPOZORNĚNÍ Přečtěte si všechna bezpečnostní upozornění a pokyny. Při nedodržení upozornění a pokynů může dojít k úrazu elektrickým proudem, požáru nebo vážnému zranění.

Všechna upozornění a pokyny si uschovejte pro budoucí potřebu.

Bezpečnostní upozornění k akumulátorové řetězové pile:

1. **Je-li řetěz pily v pohybu, udržujte všechny končetiny mimo dosah řetězu. Před zapnutím řetězové pily se ujistěte, že se řetěz ničeho nedotýká.** Budete-li při používání řetězové pily jen chvíli nepozorní, může dojít ke kontaktu řetězu s vaším oblečením nebo tělem.
2. **Při úchopu oběma rukama držte řetězovou pilu vždy pravou rukou za zadní držadlo a levou rukou za přední držadlo.** Obrácený úchop řetězové pily zvyšuje nebezpečí zranění – pilu nikdy nadržte obráceně.
3. **Elektrické nářadí držte pouze za izolované části držadel, neboť při práci s řetězovou pilou můžete narazit na skryté elektrické vedení.** Při kontaktu řetězové pily s vodičem pod napětím se může proud přenést do nechráněných kovových částí nářadí a obsluha může utrpět úraz elektrickým proudem.
4. **Používejte ochranu zraku a sluchu. Doporučuje se také dodatečná ochrana hlavy, rukou a nohou.** Adekvátní oblečení zamezí zranění odlétávajícími třískami a nechtěnému kontaktu s řetězem pily.
5. **Vždy zaujměte pevný postoj.** Kluzké či nestabilní plochy mohou vést ke ztrátě rovnováhy či kontrole nad řetězovou pilou.
6. **Při řezání napružených větví dejte pozor na odmrštění.** Po uvolnění napětí vláken dřeva může napružená větev udeřit obsluhující osobu, jež by mohla ztratit nad řetězovou pilou kontrolu.
7. **Při řezání keřů a malých stromů dbejte mimořádné pozornosti.** Pružný materiál může pilu zachytit a vymrstit se nebo způsobit, že ztratíte rovnováhu.
8. **Při přenášení držte řetězovou pilu za přední rukojeť, nechte ji vypnutou a držte ji tak, aby mířila směrem od vašeho těla. Při přepravě nebo skladování vždy nasadte kryt vodící lišty.** Správnou manipulací s řetězovou pilou lze snížit riziko nechtěného kontaktu s pohybujícím se řetězem pily.
9. **Dodržujte pokyny týkající se mazání, napínání řetězu a výměny příslušenství.** Nesprávně napnutý nebo namazaný řetěz se může přetřhnout nebo zvýšit pravděpodobnost zpětného rázu.
10. **Udržujte rukojeti suché, čisté a chraňte je před olejem a mazivem.** Mastné rukojeti jsou kluzké a mohou způsobit ztrátu kontroly nad nástrojem.
11. **Řezajte pouze dřevo. Nepoužívejte řetězovou pilu k účelům, pro které není určena. Příklad: nepoužívejte řetězovou pilu k řezání plastu, zdiva nebo nedřevěných stavebních materiálů.** Použití řetězové pily k účelu, ke kterému není určena, může mít nebezpečné následky.

12. Příčiny a prevence zpětného rázu:

Když se špička vodící lišty dotkne předmětu nebo když dřevo sevře řetěz pily v řezu, může dojít k zpětnému rázu.

Při kontaktu špičky může dojít k náhlé zpětné reakci, kdy se vodící lišta zvedne nahoru a směrem k uživateli.

Při sevření řetězu pily v horní části vodící lišty může dojít k rychlému pohybu vodící lišty směrem k uživateli.

V těchto situacích můžete ztratit kontrolu nad pilou, což může mít za následek vážné zranění. Nespoléhejte se jen na bezpečnostní zařízení, která jsou součástí pily. Jako uživatelé řetězové pily byste měli podniknout veškerá opatření, která jsou nutná k zamezení nehody nebo zranění.

Zpětný ráz je důsledkem špatného použití a/nebo nesprávných pracovních postupů či podmínek. Lze se mu vyhnout přijetím odpovídajících opatření, která jsou uvedena níže:

- **Řetězovou pilu stále držte pevně a palci i prsty obemkněte její držadla. Zaujměte takový postoj těla a pozici rukou, abyste odolali silám zpětných rázů.** Za předpokladu přijetí správných preventivních opatření může obsluha síly zpětných rázů zvládnout. Řetězovou pilu nepouštějte z rukou.

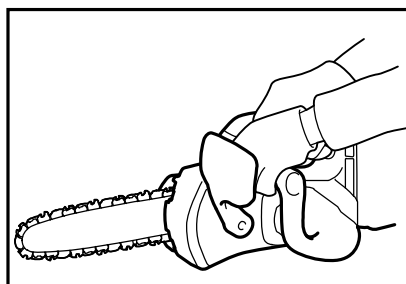

014673

- **Nezacházejte příliš daleko a neřežte nad výškou ramen.** Pomůžete tak předejít nechtěnému kontaktu špičky a umožníte lepší ovládání řetězové pily v nenadálých situacích.
 - **Používejte pouze náhradní lišty a řetězy určené výrobcem.** Nesprávné náhradní lišty a řetězy mohou vést k přetržení řetězu a zpětnému vrhu.
 - **Dodržujte pokyny výrobce týkající se broušení a údržby řetězu pily.** Zmenšení výšky hloubkového dorazu může mít za následek větší zpětný ráz.
13. Před zahájením práce zkontrolujte, zda je řetězová pila v řádném provozním stavu a zda odpovídá požadavkům bezpečnostních směrnic. Konkrétně zkontrolujte:
- Správnou funkci dobohové brzdy;
 - Správné upevnění meče a krytu řetězového kola;
 - Naostření a napnutí řetězu v souladu se směrnicemi;

14. **Řetězovou pilu nespouštějte s nasazeným krytem řetězu.** Spuštění řetězové pily s nasazeným krytem řetězu může způsobit odmrštění krytu vpřed s následným zraněním či poškozením objektů v okolí obsluhy.

Specifická bezpečnostní upozornění k hornímu držadlu řetězové pily

1. Tato řetězová pila byla zkonstruována speciálně pro údržbu a prořezávání stromů. Řetězová pila je určena k používání pouze náležitě vyškolenými osobami. Dodržujte veškeré pokyny, postupy a doporučení příslušných profesních organizací. V opačném případě může dojít ke smrtelným nehodám. Při řezání v korunách stromů doporučujeme vždy použít vhodné zařízení (vysokozdvížnou či pracovní plošinu). Slaňovací techniky jsou mimořádně nebezpečné a vyžadují zvláštní výcvik. Obsluha musí být vyškolená ke znalostem používání bezpečnostního vybavení a technik šplhání. Při práci na stromech vždy používejte vhodné opasky, lana a karabiny. Vždy používejte zajišťovací vybavení pro obsluhu i pilu.
2. Před uložením proveďte v souladu s návodem k obsluze vyčištění a údržbu.
3. Při přepravě automobilem zajistěte řetězovou pilu v bezpečné poloze, aby nedošlo k úniku paliva či řetězového oleje, poškození nářadí či ke zranění.
4. Řetězový olej nedoplňujte v blízkosti ohně. Při doplňování řetězového oleje nikdy nekuřte.
5. Používání řetězové pily může být omezeno národními předpisy.
6. Jestliže zařízení utrpí prudký náraz nebo pokud upadne, zkontrolujte před obnovením práce jeho stav. Zkontrolujte, zda nedošlo k poruše ovládacích prvků a bezpečnostních zařízení. V případě zjištění poškození či v pochybnostech požádejte o prohlídku a opravu naše autorizované servisní středisko.
7. Pilu pevně přidržíte na místě, abyste při zahájení řezu zamezili klouzání (smýkavému pohybu) nebo odsakování pily.
8. Na konci řezu pila „poklesne“ – buďte připraveni a neztraťte rovnováhu.
9. Vezměte v úvahu směr a rychlost větru. Vyhýbejte se pilinám a rozprášenému řetězovému oleji.

Ochranné pomůcky

1. **Při práci s řetězovou pilou je nutné používat následující ochranné pomůcky zamezující zranění hlavy, očí, rukou, nohou a pomůcky k ochraně sluchu:**
 - Používejte vhodný přiléhavý pracovní oděv neomezující pohyblivost. Nenoste šperky ani oděv, který by se mohl zachytit o houští či křoviny. Máte-li delší vlasy, použijte vždy síťku!
 - Při práci s řetězovou pilou je vždy nutné používat ochrannou přilbu. **Ochrannou přilbu** pravidelně kontrolujte, zda není

poškozena. Přilbu je třeba nejpozději po 5 letech vyměnit. Používejte pouze schválené ochranné přilby.

- **Oblíčeový štít** ochranné přilby (nebo brýle) chrání před pilinami a odštěpkou dřeva. Při provozování řetězové pily vždy používejte ochranné brýle nebo obličejový štít, aby nedošlo k poranění očí.
- Používejte vhodné **chrániče sluchu** (ochranná sluchátka, ucpávky do uší, apod.).
- **Ochranná bunda** je tvořena 22 vrstvami nylonu a chrání obsluhu před pořezáním. Noste ji vždy při práci na vyvýšených plošinách (vysokozdvížné či pracovní plošiny), při práci na plošinách montovaných na žebřících a při šplhání pomocí lan.
- **Ochranné výztuže a pracovní kalhoty** jsou vyrobeny z 22vrstvé nylonové tkaniny a chrání před pořezáním. Jejich používání důrazně doporučujeme.
- **Ochranné rukavice** vyrobené ze silné kůže tvoří součást předepsaného vybavení a při práci s řetězovou pilou je musíte vždy používat.
- Při práci s řetězovou pilou je rovněž nutné vždy používat **ochrannou obuv** nebo **bezpečnostní vysoké boty** s protiskluzovou podrážkou, ocelovými špičkami a ochranou nohy. Bezpečnostní obuv vybavená ochrannou vrstvou chrání před pořezáním a umožňuje bezpečný postoj. Při práci na stromech musí být bezpečnostní vysoké boty vhodné pro šplhací techniky.

Vibrace

1. Osoby se slabším krevním oběhem vystavené přílišným vibracím mohou utrpět zranění cévního či nervového systému. Vibrace mohou na prstech, rukou či zápěstích vyvolat následující příznaky: „Ochablost“ (necitlivost), mravenčení, bolest, bodavá bolest, změna barvy či stavu pokožky. **Trpíte-li jakýmkoli z těchto příznaků, vyhledejte lékaře!** K zamezení vzniku „oběhových problémů“ (Reynaudovy choroby) udržujte ruce při práci v teple a zajistěte dobrou údržbu zařízení i příslušenství.

TYTO POKYNY USCHOVEJTE.

⚠VAROVÁNÍ:

NEDOVOLTE, aby pohodlnost nebo pocit znalosti výrobku (získaný na základě opakovaného používání) vedly k zanedbání dodržování bezpečnostních pravidel platných pro tento výrobek. **NESPRÁVNÉ POUŽÍVÁNÍ** nebo nedodržení bezpečnostních pravidel uvedených v tomto návodu k obsluze může způsobit vážné zranění.

DŮLEŽITÉ BEZPEČNOSTNÍ POKYNY

AKUMULÁTOR

1. Před použitím akumulátoru si přečtěte všechny pokyny a varovné symboly na (1) nabíječce, (2) baterii a (3) výrobku využívajícím baterii.
2. Akumulátor nedemontujte.
3. Pokud se příliš zkrátí provozní doba akumulátoru, přerušete okamžitě provoz. V opačném případě existuje riziko přehřívání, popálení nebo dokonce výbuchu.
4. Budou-li vaše oči zasaženy elektrolytem, vypláchněte je čistou vodou a okamžitě vyhledejte lékařskou pomoc. Může dojít ke ztrátě zraku.
5. Akumulátor nezkratujte:
 - (1) Nedotýkejte se svorek žádným vodivým materiálem.
 - (2) Akumulátor neskladujte v nádobě s jinými kovovými předměty, jako jsou hřebíky, mince, apod.
 - (3) Akumulátor nevystavujte vodě ani dešti. Zkrat akumulátoru může způsobit velký průtok proudu, přehřátí, možné popálení a dokonce i poruchu.
6. Neskladujte nástroj a akumulátor na místech, kde může teplota překročit 50 ° C (122 ° F).
7. Nespalujte akumulátor, ani když je vážně poškozen nebo úplně opotřeben. Akumulátor může v ohni vybuchnout.
8. Dávejte pozor, abyste baterii neupustili ani s ní nenaráželi.
9. Nepoužívejte poškozené akumulátory.
10. Při likvidaci akumulátoru postupujte podle místních předpisů.

TYTO POKYNY USCHOVEJTE.

Tipy k zajištění maximální životnosti akumulátoru

1. Akumulátor nabijte před tím, než dojde k úplnému vybití baterie. Pokud si povšimnete sníženého výkonu nástroje, vždy jej zastavte a dobijte akumulátor.
2. Nikdy nenabíjejte úplně nabitý akumulátor. Přebíjení zkracuje životnost akumulátoru.
3. Akumulátor nabíjejte při pokojové teplotě v rozmezí od 10 ° C do 40 ° C (50 ° F - 104 ° F). Před nabíjením nechejte horký akumulátor zchladnout.
4. Nebudete-li nářadí delší dobu používat, nabijte jednou za šest měsíců blok akumulátoru.

Součásti dodávky

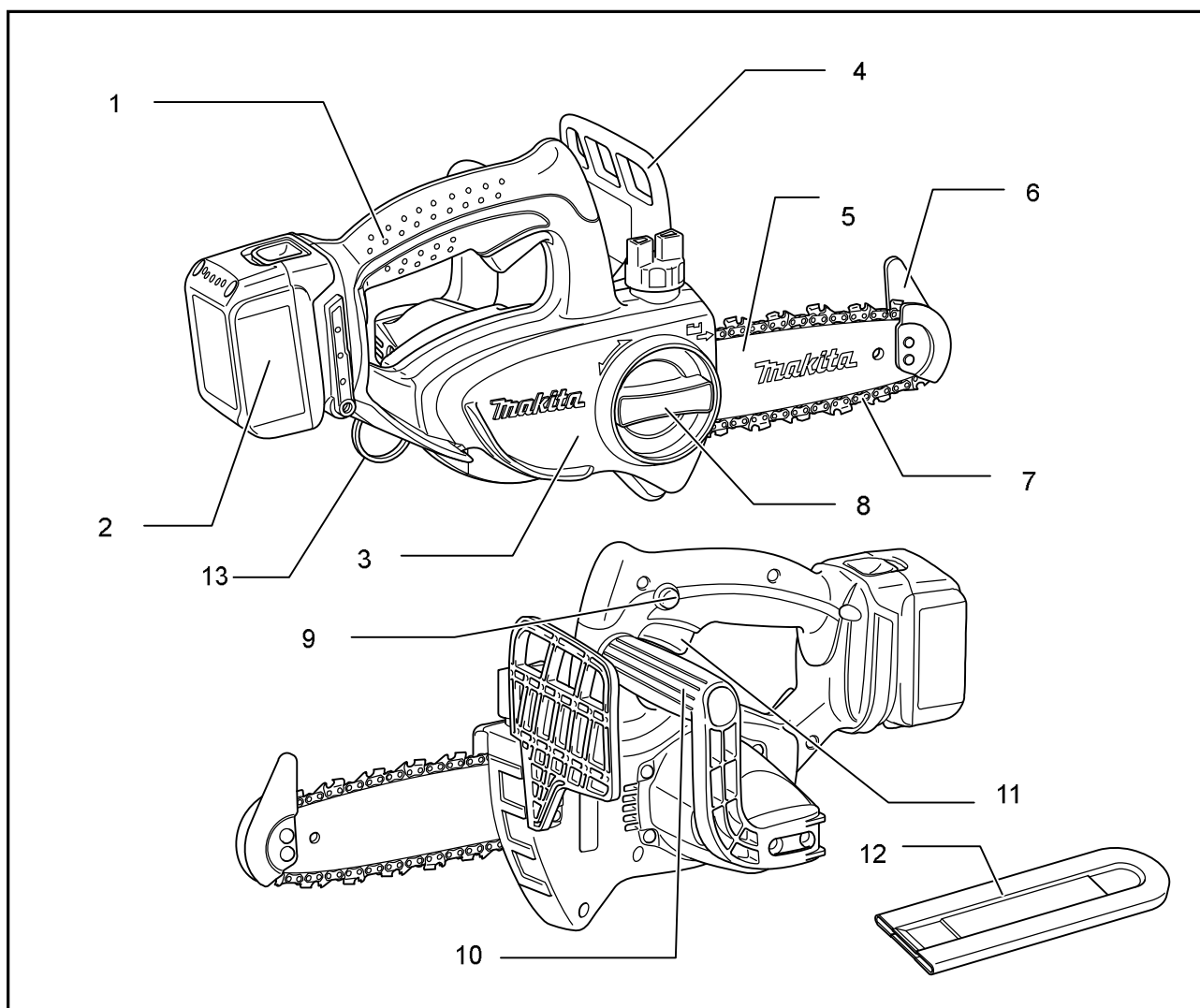

008588

1	Horní držadlo	8	Knoflík
2	Akumulátor	9	Odjišťovací tlačítko
3	Kryt řetězového kola	10	Přední držadlo
4	Přední ochrana rukou	11	Spoušť
5	Vodící tyč	12	Kryt řetězu
6	Chráníč hrotu	13	Karabina nebo místo připojení lana
7	Pilový řetěz		

008589

POPIS FUNKCE

⚠️POZOR:

- Před nastavováním nástroje nebo kontrolou jeho funkce se vždy přesvědčte, zda je nástroj vypnutý a je odpojen jeho akumulátor.

Instalace a demontáž akumulátoru

Fig.1

⚠️POZOR:

- Před nasazením či sejmutím bloku akumulátoru nářadí vždy vypněte.
- **Při nasazování či snímání bloku akumulátoru pevně držte nářadí i akumulátor.** V opačném případě vám mohou nářadí nebo akumulátor vyklouznout z ruky a mohlo by dojít k jejich poškození či ke zranění.

Jestliže chcete blok akumulátoru vyjmout, vysuňte jej se současným přesunutím tlačítka na přední straně akumulátoru. Při instalaci akumulátoru vyrovnejte jazýček na bloku akumulátoru s drážkou v krytu a zasuňte akumulátor na místo. Akumulátor zasuňte na doraz, až zacvakne na místo. Není-li tlačítko zcela zajištěno, uvidíte na jeho horní straně červený indikátor.

⚠️POZOR:

- Akumulátor zasunujte vždy zcela tak, aby nebyl červený indikátor vidět. Jinak by mohl akumulátor ze zařízení vypadnout a způsobit zranění obsluze či přihlížejícím osobám.
- Blok akumulátoru nenasazujte násilím. Nelze-li akumulátor zasunout snadno, nekládejte jej správně.

System ochrany akumulátoru (lithium-iontový akumulátor se značkou hvězdičky)

Fig.2

Lithium-iontové akumulátory se značkou hvězdičky jsou vybaveny systémem ochrany. Tento systém automaticky přeruší napájení nářadí, aby se prodloužila životnost akumulátoru.

Budou-li nářadí nebo akumulátor vystaveny některé z níže uvedených podmínek, nářadí se během provozu automaticky vypne:

- Přetížení:
S nářadím se pracuje takovým způsobem, že dochází k odběru mimořádně vysokého proudu.
V takovém případě uvolněte spoušť nářadí a ukončete činnost, jež vedla k přetížení zařízení. Potom nářadí opětovným stisknutím spouště znovu spustíte.
Jestliže se nářadí nespustí, došlo k přehřátí akumulátoru. V takovém případě nechte akumulátor před opětovným stisknutím spouště vychladnout.
- Nízké napětí akumulátoru:
Zbývající kapacita akumulátoru je příliš nízká a nářadí nebude pracovat. V takovém případě vyjměte akumulátor a dobijte jej.

Zapínání

⚠️POZOR:

- Před vložením akumulátoru do nástroje vždy zkontrolujte správnou funkci spouště a zda se po uvolnění vrací do vypnuté polohy.

Fig.3

Jako prevence náhodného stisknutí spouště je k dispozici odjišťovací tlačítko.

Chcete-li nástroj uvést do chodu, stiskněte odjišťovací tlačítko a poté spoušť. Chcete-li nástroj vypnout, uvolněte spoušť.

MONTÁŽ

⚠️POZOR:

- Před prováděním libovolných prací na nástroji se vždy přesvědčte, zda je nástroj vypnutý a je odpojen jeho akumulátor.

Instalace a demontáž pilového řetězu

⚠️POZOR:

- Před instalací a demontáží pilového řetězu se vždy přesvědčte, zda je nástroj vypnutý a je odpojen akumulátor.
- Při instalaci a demontáži pilového řetězu vždy používejte ochranné rukavice.
- Používejte pouze pilový řetěz a meč s nástavcem na špičce určený pro tuto řetězovou pilu (viz výťah ze seznamu náhradních dílů).
- Nedemontujte nástavec na špičce meče ani nevyměňujte meč za jiný bez nástavce na špičce, aby nedošlo ke zpětnému rázu.

Fig.4

Otáčením proti směru hodinových ručiček povolujte šroub, dokud se neuvolní kryt řetězového kola.

Demontujte kryt řetězového kola.

Demontujte pilový řetěz a meč z nástroje.

Fig.5

Umístěte jeden konec pilového řetězu na horní stranu meče. Nyní upevněte pilový řetěz jak je ilustrováno na obrázku, protože se otáčí ve směru šipky.

Fig.6

Pilový řetěz umístěte tak, aby byla pružina umístěna uvnitř a dosedla do druhého konce pilového řetězu kolem řetězového kola tak, jak je znázorněno na obrázku.

Fig.7

Otáčejte mečem proti směru hodinových ručiček a nainstalujte jej tak, aby se konec meče dotýkal pružiny.

Fig.8

Vložte háček krytu řetězového kola do otvoru v nástroji a poté nasadte kryt řetězového kola na nástroj.

Fig.9

Otáčením knoflíku ve směru hodinových ručiček pevně dotáhněte šroub.

Úprava napnutí pilového řetězu

Fig.10

Mírné povolání šroubu umožňuje provést seřízení napnutí pilového řetězu. Po seřízení šroub opět pevně dotáhněte.

Fig.11

⚠POZOR:

- Po určitou dobu od instalace nového pilového řetězu tento vykazuje tendenci k povolování. Čas od času před zahájením používání zkontrolujte napnutí pilového řetězu.
- Nízké napnutí pilového řetězu může způsobit jeho smeknutí.
- Instalaci a demontáž pilového řetězu je třeba provádět na čistém místě prostém pilin a podobných materiálů.

Zubová opěrka (volitelné příslušenství)

Fig.12

Při instalaci zubové opěrky postupujte podle následujících kroků:

1. Podle popisu v tomto návodu k obsluze sejměte kryt řetězového kola, pilový řetěz a vodící lištu.
2. Otvory zubové opěrky vyrovnejte s otvory řetězové pily.
3. Díly pevně stáhněte šrouby.

PRÁCE

Mazání

Fig.13

Pilový řetěz je během provozu nástroje automaticky promazáván.

Zkontrolujte zbývající množství oleje v nádrži pomocí kontrolního průzoru.

Jestliže chcete nádrž doplnit, sejměte víčko z otvoru olejové nádrže.

Po doplnění nádrže vždy našroubujte na řetězovou pilu dodané víčko olejové nádrže.

⚠POZOR:

- Při prvním plnění řetězové pily řetězovým olejem nebo doplňování nádrže po úplném vyprázdnění nalévejte olej až k dolnímu okraji plnicího hrdla. V opačném případě mohou vzniknout problémy s přívodem oleje.
- Pro mazání pilového řetězu používejte výlučně olej určený pro řetězové pily Makita nebo oleje běžně dostupné na trhu.
- Nikdy nepoužívejte olej, který obsahuje prach a částice nečistot ani těkavý olej.
- Při prořezávání stromů používejte rostlinný olej. Minerální olej může stromy ohrozit.
- Při prořezávání stromů nikdy netlačte na řetězovou pilu silou.
- Před zahájením řezání se přesvědčte, zda bylo na své místo našroubováno víčko olejové nádrže.

Držte řetězovou pilu mimo dosah stromu. Uvedte pilu do chodu a počkejte, dokud nebude dosaženo dostatečného promazání pilového řetězu.

Před uvedením do provozu přiložte přední vodítko/dolní vodítko k uřezávané větvi. Pokud zahájíte řezání bez kontaktu předního vodítka/dolního vodítka s větví, může dojít k viklání meče a následně zranění pracovníka. Řežte dřevo pohybem pily dolů.

Prořezávání stromů

Fig.14

Fig.15

⚠POZOR:

- Je-li motor řetězové pily v provozu, udržujte všechny končetiny mimo dosah řetězu.
- Je-li motor řetězové pily v provozu, držte řetězovou pilu pevně oběma rukama.
- Nezacházejte příliš daleko. Neustále udržujte řádné postavení nohou a rovnováhu.

Před uvedením do provozu přiložte přední vodítko/dolní vodítko k uřezávané větvi. Pokud zahájíte řezání bez kontaktu předního vodítka/dolního vodítka s větví, může dojít k viklání meče a následně zranění pracovníka.

Při řezání silných větví nejdříve provedte mělký řez zespodu a poté řez dokončete shora.

Fig.16

Budete-li řezat silné větve zespodu, může se řez ve větvi zavřít a skřípnout pilový řetěz.

Pokud budete řezat silné větve shora bez mělkého řezu zespodu, může se větev rozšípnout.

Fig.17

Celý kmen nelze přerézt najednou:

Vyviňte na držadlo mírný tlak, pokračujte v řezání a poté řetězovou pilu mírně vytáhněte; poté přiložte hrot o trochu níže a dokončete řez zvednutím držadla.

Fig.18

Přenášení nástroje

Fig.19

Před přenášením nástroje z něj vždy vyjměte akumulátor a nasadte na meč pouzdro. Do obalu umístěte rovněž akumulátor.

ÚDRŽBA

⚠POZOR:

- Před zahájením kontroly nebo údržby nástroje se vždy přesvědčte, zda je nástroj vypnutý a je odpojen akumulátor.
- Při provádění kontrol a údržby vždy používejte ochranné rukavice.
- Nikdy nepoužívejte benzín, benzen, ředidlo, alkohol či podobné prostředky. Mohlo by tak dojít ke změnám barvy, deformacím či vzniku prasklin.

Ostření pilového řetězu

⚠POZOR:

- Před prováděním prací na pilovém řetězu vždy vyjměte akumulátor a používejte ochranné rukavice.

Fig.20

Pilový řetěz je nutno naostřit v následujících případech:

- Při řezání vlhkého dřeva vznikají moučné piliny.
- Řetěz proniká obtížně do dřeva, a to i při vyvinutí silného tlaku.
- Řezná hrana je viditelně poškozena.
- Pila v dřevě táhne doleva nebo doprava. Důvodem tohoto chování je nerovnoměrné naostření pilového řetězu nebo jednostranné poškození.

Pilový řetěz ostřete často, ale při každém ostření odstraňujte pouze malé množství materiálu.

Při běžném přeastřování obvykle dostačují dvě nebo tři přetažení pilníkem. Po několika přeastřeních pilového řetězu jej nechejte naostřit ve specializované opravně společnosti MAKITA.

Pilník a vedení pilníku

- Při ostření řetězu použijte speciální kruhový pilník (volitelné příslušenství) na pilové řetězy o průměru 4 mm. Běžné kruhové pilníky nejsou vhodné.

Fig.21

- Pilník by měl na materiál působit pouze při pohybu směrem dopředu. Při přesunování pilníku zpět jej zvedněte z povrchu materiálu.
- Nejdříve naostřete nejkratší řezný nástroj. Délka tohoto řezného nástroje poté určuje rozměr pro všechny ostatní řezné nástroje pilového řetězu.
- Pilník vedte tak, jak je ilustrováno na obrázku.
- Pilník lze vést snadněji při použití držáku pilníku (příslušenství). Držák pilníku je opatřen značkami pro správný úhel ostření 30° (značky umístěte rovnoběžně s pilovým řetězem) a omezuje hloubku průniku (na 4/5 průměru pilníku).

Pilník vedte tak, jak je ilustrováno na obrázku.

- Po naostření řetězu zkontrolujte výšku hloubkového dorazu pomocí řetězové měrky (volitelné příslušenství).

Fig.22

- Speciálním plochým pilníkem (volitelné příslušenství) odstraňte případný přebytečný materiál.
- Opět zaoblete přední stranu hloubkového dorazu.
- Před seřizováním výšky hloubkového dorazu odstraňte z pilového řetězu prach a částice nečistot.

Čištění meče

Fig.23

V drážce meče se hromadí třísky a piliny, kterou tak ucpávají a brání průtoku oleje. Při ostření a výměně pilového řetězu vždy odstraňte nahromaděné třísky a piliny.

Čištění olejového filtru na výstupu oleje

Během provozu se na olejovém filtru umístěném na výstupu oleje může nahromadit drobný prach nebo materiál.

Drobný prach nebo částice nahromaděné na olejovém filtru mohou negativně ovlivnit průtok oleje a vést k nedostatečnému mazání celého pilového řetězu.

Pokud na horní straně meče dochází k nedostatečnému přívodu oleje, vyčistěte následujícím způsobem filtr.

Vyjměte z nástroje akumulátor.

Demontujte z nástroje kryt řetězového kola a pilový řetěz. (Viz odstavec „Instalace a demontáž pilového řetězu“.)

Fig.24

Demontujte tlačnou matici pomocí plochého šroubováku se štíhlým hrotem nebo podobného nástroje.

Fig.25

Vyjměte z řetězové pily filtr a očistěte jej od drobného prachu a částic. Je-li filtr příliš znečištěný, vyměňte jej za nový.

Vložte do přístroje akumulátor.

Fig.26

Stisknutím spouště odstraňte pomocí vytékajícího řetězového oleje prach nebo částice nahromaděné na výstupu oleje.

Vyjměte z nástroje akumulátor.

Fig.27

Vložte vyčištěný olejový filtr do výstupu oleje. Je-li filtr příliš znečištěný, vyměňte jej za nový.

Fig.28

Zajistěte filtr vložení tlačné matice do výstupu oleje správnou stranou směřující nahoru, jak je ilustrováno na obrázku. Pokud filtr nelze zajistit z důvodu zdeformované tlačné matice, vyměňte tlačnou matici za novou.

Namontujte na nástroj kryt řetězového kola a pilový řetěz.

Výměna řetězového kola

Před nasazením nového pilového řetězu zkontrolujte stav řetězového kola.

Fig.29

⚠ POZOR:

- Opatřené řetězové kolo způsobí poškození nového pilového řetězu. V tomto případě nechejte vyměnit řetězové kolo. Řetězové kolo je nutno nainstalovat, aby bylo vždy orientováno tak, jak je ilustrováno na obrázku.

Fig.30

Při výměně řetězového kola vždy použijte nový pojistný prstenec.

Výměna uhlíků

Fig.31

Uhlíky pravidelně vyjímejte a kontrolujte. Jsou-li opotřebené až po mezní značku, vyměňte je. Uhlíky musí být čisté a musí volně zapadat do svých držáků. Oba uhlíky je třeba vyměňovat současně. Používejte výhradně stejné uhlíky.

Pomocí šroubováku odšroubujte víčka uhlíků. Vyjmejte opotřebené uhlíky, vložte nové a zašroubujte víčka nazpět.

Fig.32

Uložení nástroje

Před uložením nástroje jej vyčistěte. Po demontáži krytu řetězového kola z nástroje odstraňte případné třísky a piliny. Po vyčištění nástroje jej spusťte bez zatížení, aby došlo k promazání pilového řetězu a meče.

Nasadte na meč pouzdro.

Vyprázdněte olejovou nádrž a položte řetězovou pilu tak, aby víčko nádrže směřovalo nahoru.

Kvůli zachování **BEZPEČNOSTI** a **SPOLEHLIVOSTI** výrobku musí být opravy a veškerá další údržba či seřizování prováděny autorizovanými servisními středisky firmy Makita a s použitím náhradních dílů Makita.

Pokyny k pravidelné údržbě

K zajištění dlouhé životnosti, jako prevenci proti poškození a k zabezpečení plné funkčnosti bezpečnostních prvků je třeba pravidelně provádět následující údržbu.

Záruční nároky mohou být uznány pouze v případě, že budou tyto práce pravidelně a řádně prováděny. Zanedbání předepsané údržby může vést k úrazům!

Uživatel řetězové pily nesmí provádět práce údržby, jež nejsou popsány v návodu k obsluze. Veškeré takové práce musí být provedeny v autorizovaných servisních střediscích.

Položka	Provozní doba	Provozní doba					
		Než začnete pracovat	Každodenně	Každý týden	Každé 3 měsíce	Jednou za rok	Před skladováním
Řetězová pila	Kontrola.	<input type="radio"/>					
	Vyčištění.		<input type="radio"/>				
	Kontrola v autorizovaném servisním středisku.					<input type="radio"/>	<input type="radio"/>
Pilový řetěz	Kontrola.	<input type="radio"/>					
	V případě potřeby řetěz naostřete.						<input type="radio"/>
Vodící tyč	Kontrola.	<input type="radio"/>	<input type="radio"/>				
	Sejmout z řetězové pily.						<input type="radio"/>
Mazání řetězu	Zkontrolujte množství přiváděného oleje.	<input type="radio"/>					
Spoušť	Kontrola.	<input type="radio"/>					
Odjišťovací tlačítko	Kontrola.	<input type="radio"/>					
Víčko olejové nádrže	Kontrola těsnosti.	<input type="radio"/>					
Zachycovač řetězu	Kontrola.			<input type="radio"/>			
Šrouby a matice	Kontrola.			<input type="radio"/>			

014813

ODSTRAŇOVÁNÍ PROBLÉMŮ

Před žádostí o opravu proveďte nejprve prohlídku sami. Narazíte-li na problém, jenž v této příručce není vysvětlen, nepouštějte se do demontáže zařízení. Požádejte o pomoc některé z autorizovaných servisních středisek Makita, kde k opravám vždy používají náhradní díly Makita.

Stav poruchy	Příčina	Náprava
Řetězová pila nespouští.	Není nasazen blok akumulátoru.	Nainstalujte nabitý blok akumulátoru.
	Problém s akumulátorem (nízké napětí).	Nabijte blok akumulátoru. Jestliže nabití nepomůže, vyměňte blok akumulátoru.
Motor se po krátké době provozu zastaví.	Akumulátor není dostatečně nabitý.	Nabijte blok akumulátoru. Jestliže nabití nepomůže, vyměňte blok akumulátoru.
Na řetězu není olej.	Olejová nádrž je prázdná.	Naplňte olejovou nádrž.
	Znečištěná mazací drážka.	Vyčistěte drážku.
	Porucha olejového čerpadla.	Předejte zařízení k opravě v místním autorizovaném servisním středisku.
Nářadí nedosahuje maximálních otáček.	Blok akumulátoru je nesprávně nasazen.	Nainstalujte blok akumulátoru podle popisu v této příručce.
	Akumulátor není dostatečně nabitý.	Nabijte blok akumulátoru. Jestliže nabití nepomůže, vyměňte blok akumulátoru.
	Systém pohonu nepracuje správně.	Předejte zařízení k opravě v místním autorizovaném servisním středisku.
Řetěz se nezastaví: zařízení okamžitě vypněte!	Porucha spínače.	Předejte zařízení k opravě v místním autorizovaném servisním středisku.
Nenormální vibrace: zařízení okamžitě vypněte!	Povolená vodicí lišta nebo pilový řetěz.	Seřďte vodicí lištu a napnutí pilového řetězu.
	Porucha nářadí.	Předejte zařízení k opravě v místním autorizovaném servisním středisku.

014814

VOLITELNÉ PŘÍSLUŠENSTVÍ

⚠ POZOR:

- Pro váš nástroj Makita, popsáný v tomto návodu, doporučujeme používat toto příslušenství a nástavce. Při použití jiného příslušenství či nástavců může hrozit nebezpečí zranění osob. Příslušenství a nástavce lze používat pouze pro jejich stanovené účely.

Potřebujete-li bližší informace ohledně tohoto příslušenství, obraťte se na vaše místní servisní středisko firmy Makita.

- Různé typy originálních akumulátorů a nabíječek Makita
- Pilový řetěz
- Pouzdro
- Kompletní meč
- Pilník

POZNÁMKA:

- Některé položky seznamu mohou být k zařízení přibaleny jako standardní příslušenství. Přibalené příslušenství se může v různých zemích lišit.

Makita Jan-Baptist Vinkstraat 2, 3070, Belgium
Makita Corporation Anjo, Aichi, Japan