

RM 443.3 T,
RM 448.3 T,
RM 453.3 T

STIHL



2 - 21	Gebrauchsanleitung	392 - 410	Ekspluatavimo instrukcija
21 - 40	Instruction Manual	410 - 431	Ръководство за употреба
40 - 60	Manual de instrucciones	431 - 451	Instrucțiuni de utilizare
61 - 79	Uputa za uporabu	451 - 470	Uputstvo za upotrebu
79 - 97	Skötselansvisning		
97 - 116	Käyttöohje		
116 - 135	Betjeningsvejledning		
135 - 153	Bruksanvisning		
153 - 172	Návod k použití		
173 - 192	Használati utasítás		
192 - 212	Instruções de serviço		
212 - 231	Návod na obsluhu		
231 - 252	Инструкция по эксплуатации		
253 - 271	Lietošanas instrukcija		
271 - 292	Інструкція з експлуатації		
292 - 313	Қолдану нұсқаулығы		
313 - 335	οδηγίες χρήσης		
335 - 354	Kullanma talimatı		
354 - 373	Instrukcja użytkowania		
374 - 392	Kasutusjuhend		



Inhaltsverzeichnis

1	Vorwort.....	2
2	Informationen zu dieser Gebrauchsanleitung.....	2
3	Übersicht.....	3
4	Sicherheitshinweise.....	4
5	Rasenmäher einsatzbereit machen.....	10
6	Rasenmäher zusammenbauen.....	10
7	Rasenmäher betanken.....	11
8	Rasenmäher für den Benutzer einstellen..	11
9	Motor starten und abstellen.....	12
10	Rasenmäher prüfen.....	13
11	Mit dem Rasenmäher arbeiten.....	13
12	Nach dem Arbeiten.....	15
13	Transportieren.....	15
14	Aufbewahren.....	15
15	Reinigen.....	16
16	Warten.....	17
17	Reparieren.....	17
18	Störungen beheben.....	18
19	Technische Daten.....	19
20	Ersatzteile und Zubehör.....	19
21	Entsorgen.....	20
22	EU-Konformitätserklärung.....	20
23	UKCA-Konformitätserklärung.....	20
24	Anschriften.....	21

1 Vorwort

Liebe Kundin, lieber Kunde,

es freut uns, dass Sie sich für STIHL entschieden haben. Wir entwickeln und fertigen unsere Produkte in Spitzenqualität entsprechend der Bedürfnisse unserer Kunden. So entstehen Produkte mit hoher Zuverlässigkeit auch bei extremer Beanspruchung.

STIHL steht auch für Spitzenqualität beim Service. Unser Fachhandel gewährleistet kompetente Beratung und Einweisung sowie eine umfassende technische Betreuung.

STIHL bekennt sich ausdrücklich zu einem nachhaltigen und verantwortungsvollen Umgang mit der Natur. Diese Gebrauchsanleitung soll Sie unterstützen, Ihr STIHL Produkt über eine lange Lebensdauer sicher und umweltfreundlich einzusetzen.

Wir danken Ihnen für Ihr Vertrauen und wünschen Ihnen viel Freude mit Ihrem STIHL Produkt.



Dr. Nikolas Stihl

WICHTIG! VOR GEBRAUCH LESEN UND AUFBEWAHREN.

2 Informationen zu dieser Gebrauchsanleitung

2.1 Geltende Dokumente

Diese Gebrauchsanleitung ist eine Originalbetriebsanleitung des Herstellers im Sinne der EG-Richtlinie 2006/42/EG.

Es gelten die lokalen Sicherheitsvorschriften.

- ▶ Zusätzlich zu dieser Gebrauchsanleitung folgende Dokumente lesen, verstehen und aufbewahren:
 - RM 443.3 T: Gebrauchsanleitung Motor STIHL EVC 200 C
 - RM 448.3 T, RM 453.3 T: Gebrauchsanleitung Motor STIHL EVC 300

2.2 Kennzeichnung der Warnhinweise im Text

GEFAHR

- Der Hinweis weist auf Gefahren hin, die zu schweren Verletzungen oder zum Tod führen.
 - ▶ Die genannten Maßnahmen können schwere Verletzungen oder Tod vermeiden.

WARNUNG

- Der Hinweis weist auf Gefahren hin, die zu schweren Verletzungen oder zum Tod führen können.
 - ▶ Die genannten Maßnahmen können schwere Verletzungen oder Tod vermeiden.

HINWEIS

- Der Hinweis weist auf Gefahren hin, die zu Sachschaden führen können.
 - ▶ Die genannten Maßnahmen können Sachschaden vermeiden.

2.3 Symbole im Text



Dieses Symbol verweist auf ein Kapitel in dieser Gebrauchsanleitung.

3 Übersicht

3.1 Rasenmäher

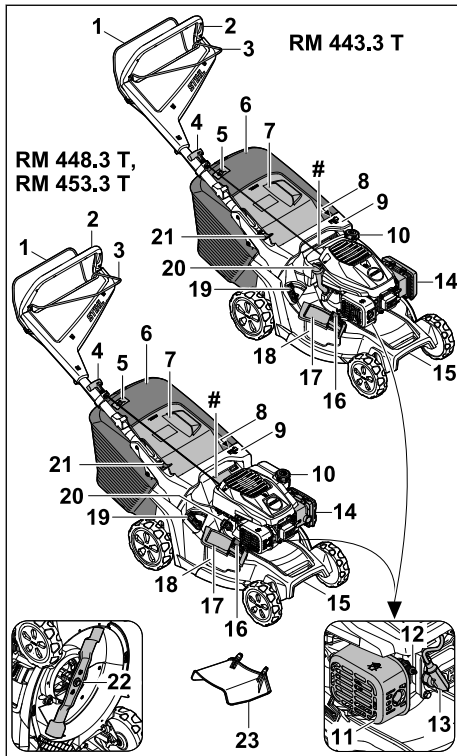

1 Schaltbügel für Mähbetrieb

Der Schaltbügel für Mähbetrieb dient zum Starten und Abstellen des Motors.

2 Lenker

Der Lenker dient zum Halten, Führen und Transportieren des Rasenmähers.

3 Schaltbügel für Fahrtrieb

Der Schaltbügel für Fahrtrieb schaltet den Fahrtrieb ein und aus.

4 Anwerfgriff

Der Anwerfgriff dient zum Starten des Motors.

5 Füllstandsanzeige

Die Füllstandsanzeige zeigt die Befüllung des Grasfangkorbs an.

6 Grasfangkorb

Der Grasfangkorb fängt das gemähte Gras auf.

7 Auswurfklappe

Die Auswurfklappe verschließt den Auswurfkanal.

8 Hebel

Der Hebel dient zum Einstellen der Schnitthöhe.

9 Griff

Der Griff dient zum Halten des Rasenmähers beim Einstellen der Schnitthöhe und zum Transportieren des Rasenmähers.

10 Kraftstofftank-Verschluss

Der Kraftstofftank-Verschluss verschließt die Öffnung zum Einfüllen des Benzins.

11 Schalldämpfer

Der Schalldämpfer vermindert die Schallemission des Rasenmähers.

12 Zündkerze

Die Zündkerze entzündet das Kraftstoff-Luft-Gemisch im Motor.

13 Zündkerzenstecker

Der Zündkerzenstecker verbindet die Zündleitung mit der Zündkerze.

14 Filterdeckel

Der Filterdeckel deckt den Luftfilter ab.

15 Transportgriff

Der Transportgriff dient zum Transportieren des Rasenmähers.

16 Verriegelung

Die Verriegelung hält die Seitenauswurfklappe geschlossen.

17 Seitenauswurfklappe

Die Seitenauswurfklappe verschließt die Seitenauswurföffnung.

18 Seitenauswurföffnung

Die Seitenauswurföffnung führt das gemähte Gras zur Seite.

19 Hebel

Der Hebel dient zum Öffnen und Schließen der integrierten Mulchklappe.

20 Motoröl-Verschluss

Der Motoröl-Verschluss verschließt die Öffnung zum Einfüllen des Motoröls.

21 Hebel

Der Hebel dient zum Einstellen und zum Umklappen des Lenkers.

22 Messer

Das Messer mäht und mulcht das Gras.

23 Verlängerung

Die Verlängerung führt das gemähte Gras seitlich auf den Boden.

Leistungsschild mit Maschinenummer

3.2 Symbole

Die Symbole können auf dem Rasenmäher sein und bedeuten Folgendes:



Dieses Symbol kennzeichnet den Kraftstofftank-Verschluss.



Dieses Symbol kennzeichnet den Motoröl-Verschluss.



Garantierter Schallleistungspegel nach Richtlinie 2000/14/EG in dB(A) um Schallemissionen von Produkten vergleichbar zu machen.



Produkt nicht mit dem Hausmüll entsorgen.



Schnitthöhe einstellen.



Füllstandsanzeige Grasfangkorb.



Hebel zum Öffnen und Schließen der Mulchklappe.

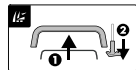

Motor starten.



Fahrtrieb einschalten.

4 Sicherheitshinweise

4.1 Warnsymbole

Die Warnsymbole auf dem Rasenmäher bedeuten Folgendes:



Sicherheitshinweise und deren Maßnahmen beachten.



Gebrauchsanleitung lesen, verstehen und aufbewahren.



Vorsicht vor fortschleudernden Objekten - Abstand halten und Dritte fernhalten.



Sich drehendes Messer nicht berühren.



Zündkerzenstecker während des Transports, der Aufbewahrung, Wartung oder Reparatur abziehen.

4.2 Bestimmungsgemäße Verwendung

Der Rasenmäher STIHL RM 443.3 T, RM 448.3 T oder RM 453.3 T dient zum Mähen und Mulchen von Gras.

▲ WARNUNG

- Falls der Rasenmäher nicht bestimmungsgemäß verwendet wird, können Personen schwer verletzt oder getötet werden und Sachschaden kann entstehen.
 - ▶ Rasenmäher so verwenden, wie es in dieser Gebrauchsanleitung und in der Gebrauchsanleitung des Motors beschrieben ist.

4.3 Anforderungen an den Benutzer

▲ WARNUNG

- Benutzer ohne eine Unterweisung können die Gefahren des Rasenmähers nicht erkennen oder nicht einschätzen. Der Benutzer oder andere Personen können schwer verletzt oder getötet werden.
 - ▶ Gebrauchsanleitung lesen, verstehen und aufbewahren.
- ▶ Falls der Rasenmäher an eine andere Person weitergegeben wird: Gebrauchsanleitung des Rasenmähers und des Motors mitgeben.
- ▶ Sicherstellen, dass der Benutzer folgende Anforderungen erfüllt:
 - Der Benutzer ist ausgeruht.
 - Der Benutzer ist körperlich, sensorisch und geistig fähig, den Rasenmäher zu bedienen und damit zu arbeiten. Falls der Benutzer körperlich, sensorisch oder geistig eingeschränkt dazu fähig ist, darf der Benutzer nur unter Aufsicht oder nach Anweisung durch eine verantwortliche Person damit arbeiten.
 - Der Benutzer kann die Gefahren des Rasenmähers erkennen und einschätzen.

- Der Benutzer ist sich bewusst, dass er für Unfälle und Schäden verantwortlich ist.
- Der Benutzer ist volljährig oder der Benutzer wird entsprechend nationaler Regelungen unter Aufsicht in einem Beruf ausgebildet.
- Der Benutzer hat eine Unterweisung von einem STIHL Fachhändler oder einer fachkundigen Person erhalten, bevor er das erste Mal mit dem Rasenmäher arbeitet.
- Der Benutzer ist nicht durch Alkohol, Medikamente oder Drogen beeinträchtigt.
- ▶ Falls Unklarheiten bestehen: Einen STIHL Fachhändler aufsuchen.

4.4 Bekleidung und Ausstattung

▲ WARNUNG

- Während der Arbeit können Gegenstände mit hoher Geschwindigkeit hochgeschleudert werden. Der Benutzer kann verletzt werden.
 - ▶ Eine lange Hose aus widerstandsfähigem Material tragen.
- Während der Arbeit entsteht Lärm. Lärm kann das Gehör schädigen.
 - ▶ Einen Gehörschutz tragen.
- Während der Arbeit kann Staub aufgewirbelt werden. Eingatemeter Staub kann die Gesundheit schädigen und allergische Reaktionen auslösen.
 - ▶ Falls Staub aufgewirbelt wird: Eine Staubschutzmaske tragen.
- Geeignete Bekleidung kann sich in Holz, Gestrüpp und in dem Rasenmäher verfangen. Benutzer ohne geeignete Bekleidung können schwer verletzt werden.
 - ▶ Eng anliegende Bekleidung tragen.
 - ▶ Schals und Schmuck ablegen.
- Während der Reinigung, Wartung oder dem Transport kann der Benutzer in Kontakt mit dem Messer kommen. Der Benutzer kann verletzt werden.
 - ▶ Schutzhandschuhe aus widerstandsfähigem Material tragen.
 - ▶ Festes, geschlossenes Schuhwerk mit griffiger Sohle tragen.
- Falls der Benutzer ungeeignetes Schuhwerk trägt, kann er ausrutschen. Der Benutzer kann verletzt werden.
- Während des Schärfens der Messer können Werkstoffpartikel weggeschleudert werden. Der Benutzer kann verletzt werden.

- ▶ Eine eng anliegende Schutzbrille tragen. Geeignete Schutzbrillen sind nach Norm EN 166 oder nach nationalen Vorschriften geprüft und mit der entsprechenden Kennzeichnung im Handel erhältlich.
- ▶ Schutzhandschuhe aus widerstandsfähigem Material tragen.

4.5 Arbeitsbereich und Umgebung

▲ WARNUNG

- Unbeteiligte Personen, Kinder und Tiere können die Gefahren des Rasenmähers und hochgeschleudeter Gegenstände nicht erkennen und nicht einschätzen. Unbeteiligte Personen, Kinder und Tiere können schwer verletzt werden und Sachschaden kann entstehen.
 - ▶ Unbeteiligte Personen, Kinder und Tiere aus dem Arbeitsbereich fernhalten.
 - ▶ Einen Abstand zu Gegenständen einhalten.
 - ▶ Rasenmäher nicht unbeaufsichtigt lassen.
 - ▶ Sicherstellen, dass Kinder nicht mit dem Rasenmäher spielen können.
- Wenn der Motor läuft, strömen heiße Abgase aus dem Schalldämpfer. Heiße Abgase können leicht entflammbare Materialien entzünden und Brände auslösen.
 - ▶ Abgasstrahl von leicht entflammbaren Materialien fernhalten.

4.6 Sicherheitsgerechter Zustand

4.6.1 Rasenmäher

- Der Rasenmäher ist im sicherheitsgerechten Zustand, falls folgende Bedingungen erfüllt sind:
- Der Rasenmäher ist unbeschädigt.
 - Es tritt kein Benzin aus dem Rasenmäher aus.
 - Der Kraftstofftank-Verschluss ist verschlossen.
 - Es tritt kein Motoröl aus dem Rasenmäher aus.
 - Der Motoröl-Verschluss ist verschlossen.
 - Der Rasenmäher ist sauber.
 - Die Bedienungselemente funktionieren und sind unverändert.
 - Falls gemäht wird und das gemähte Gras im Grasfangkorb aufgefangen werden soll: Die Mulchklappe ist geöffnet, die Verlängerung ist ausgehängt und der Grasfangkorb ist richtig eingehängt.
 - Falls gemäht wird und das gemähte Gras hinten ausgeworfen werden soll: Der Grasfangkorb ist ausgehängt und die Auswurfklappe ist geschlossen.
 - Falls gemäht wird und das gemähte Gras seitlich auf den Boden geführt werden soll: Die

Mulchklappe ist geschlossen und die Verlängerung ist richtig eingehängt.

- Falls gemulcht wird: Die Verlängerung ist ausgehängt und die Mulchklappe ist geschlossen.
- Das Messer ist richtig angebaut.
- Original STIHL Zubehör für diesen Rasenmäher ist richtig angebaut.
- Federbelastete Mechanismen sind unbeschädigt und funktionieren.
- Beim Loslassen des Schaltbügels für Mähbetrieb geht der Motor aus.



▲ WARNUNG

- In einem nicht sicherheitsgerechten Zustand können Bauteile nicht mehr richtig funktionieren, Sicherheitseinrichtungen außer Kraft gesetzt werden und Kraftstoff austreten. Personen können schwer verletzt oder getötet werden.
 - ▶ Mit einem unbeschädigten Rasenmäher arbeiten.
 - ▶ Falls Benzin aus dem Rasenmäher austritt: Nicht mit dem Rasenmäher arbeiten und einen STIHL Fachhändler aufsuchen.
 - ▶ Kraftstofftank-Verschluss schließen.
 - ▶ Falls Motoröl aus dem Rasenmäher austritt: Nicht mit dem Rasenmäher arbeiten und einen STIHL Fachhändler aufsuchen.
 - ▶ Den Motoröl-Verschluss schließen.
 - ▶ Falls der Rasenmäher verschmutzt ist: Rasenmäher reinigen.
 - ▶ Rasenmäher und dessen Sicherheitssysteme nicht manipulieren.
 - ▶ Manipulation am Rasenmäher unterlassen, die die Leistung oder die Drehzahl des Motors verändert.
 - ▶ Falls die Bedienungselemente nicht funktionieren: Nicht mit dem Rasenmäher arbeiten.
 - ▶ Federbelastete Mechanismen können gespeicherte Energie abgeben.
 - ▶ Falls gemäht wird und das gemähte Gras im Grasfangkorb aufgefangen werden soll: Mulchklappe so öffnen, Verlängerung so aushängen und Grasfangkorb so einhängen, wie es in dieser Gebrauchsanleitung beschrieben ist.
 - ▶ Falls gemäht wird und das gemähte Gras seitlich auf den Boden geführt werden soll: Mulchklappe so schließen und Verlängerung so einhängen, wie es in dieser Gebrauchsanleitung beschrieben ist.
 - ▶ Falls gemulcht wird: Verlängerung so aushängen und Mulchklappe so schließen, wie es in dieser Gebrauchsanleitung beschrieben ist.

- ▶ Messer so anbauen, wie es in dieser Gebrauchsanleitung beschrieben ist.
- ▶ Original STIHL Zubehör für diesen Rasenmäher so anbauen, wie es in dieser Gebrauchsanleitung oder in der Gebrauchsanleitung des Zubehörs beschrieben ist.
- ▶ Gegenstände nicht in die Öffnungen des Rasenmähers stecken.
- ▶ Abgenutzte oder beschädigte Hinweisschilder ersetzen.
- ▶ Falls Unklarheiten bestehen: Einen STIHL Fachhändler aufsuchen.

4.6.2 Messer

Das Messer ist im sicherheitsgerechten Zustand, falls folgende Bedingungen erfüllt sind:

- Das Messer und die Anbauteile sind unbeschädigt.
- Das Messer ist nicht verformt.
- Das Messer ist richtig angebaut.
- Das Messer ist richtig geschärft.
- Das Messer ist gratfrei.
- Das Messer ist richtig ausgewuchtet.
- Die Mindeststärke und Mindestbreite des Messers sind nicht unterschritten,  19.2.
- Der Schärfwinkel ist eingehalten,  19.2.

▲ WARNUNG

- In einem nicht sicherheitsgerechten Zustand können sich Teile des Messers lösen und weggeschleudert werden. Personen können schwer verletzt werden.
 - ▶ Mit einem unbeschädigten Messer und unbeschädigten Anbauteilen arbeiten.
 - ▶ Messer richtig anbauen.
 - ▶ Messer richtig schärfen.
 - ▶ Falls die Mindeststärke oder die Mindestbreite unterschritten ist: Messer ersetzen.
 - ▶ Messer von einem STIHL Fachhändler auswuchten lassen.
 - ▶ Falls Unklarheiten bestehen: Einen STIHL Fachhändler aufsuchen.

4.7 Kraftstoff und Tanken

▲ WARNUNG

- Der für diesen Rasenmäher verwendete Kraftstoff ist Benzin. Benzin ist hochentzündlich. Falls Benzin in Kontakt mit offenem Feuer oder heißen Gegenständen kommt, kann das Benzin Brände oder Explosionen auslösen. Personen können schwer verletzt oder getötet werden und Sachschaden kann entstehen.
 - ▶ Benzin vor Hitze und Feuer schützen.
 - ▶ Benzin nicht verschütten.

- ▶ Falls Benzin verschüttet wurde: Benzin mit einem Tuch aufwischen und Motor erst versuchen zu starten, wenn alle Teile des Rasenmähers trocken sind.
- ▶ Nicht rauchen.
- ▶ In der Nähe von Feuer nicht tanken.
- ▶ Vor dem Tanken Motor abstellen und abkühlen lassen.
- ▶ Falls der Tank zu entleeren ist: Im Freien durchführen.
- ▶ Motor mindestens 3 m vom Ort des Tankens entfernt starten.
- ▶ Rasenmäher niemals mit Benzin im Tank innerhalb eines Gebäudes aufbewahren.
- Eingeatmete Benzindämpfe können Personen vergiften.
 - ▶ Benzindämpfe nicht einatmen.
 - ▶ An einem gut belüfteten Ort tanken.
- Während der Arbeit erwärmt sich der Rasenmäher. Das Benzin dehnt sich aus und im Kraftstofftank kann Überdruck entstehen. Wenn der Kraftstofftank-Verschluss geöffnet wird, kann Benzin herausspritzen. Das herausspritzende Benzin kann sich entzünden. Der Benutzer kann schwer verletzt werden.
 - ▶ Zuerst Rasenmäher abkühlen lassen und dann Kraftstofftank-Verschluss öffnen.
- Kleidung, die in Kontakt mit Benzin kommt, ist leichter entzündlich. Personen können schwer verletzt oder getötet werden und Sachschaden kann entstehen.
 - ▶ Falls Kleidung in Kontakt mit Benzin kommt: Kleidung wechseln.
- Benzin kann die Umwelt gefährden.
 - ▶ Kraftstoff nicht verschütten.
 - ▶ Benzin vorschriftsmäßig und umweltfreundlich entsorgen.
- Falls Benzin in Kontakt mit der Haut oder den Augen kommt, können die Haut oder die Augen gereizt werden.
 - ▶ Kontakt mit Benzin vermeiden.
 - ▶ Falls Kontakt mit der Haut aufgetreten ist: Betroffene Hautstellen mit reichlich Wasser und Seife abwaschen.
 - ▶ Falls Kontakt mit den Augen aufgetreten ist: Augen mindestens 15 Minuten mit reichlich Wasser spülen und einen Arzt aufsuchen.
- Die Zündanlage des Rasenmähers erzeugt Funken. Funken können nach außen treten und in leicht brennbarer oder explosiver Umgebung Brände und Explosionen auslösen. Personen können schwer verletzt oder getötet werden und Sachschaden kann entstehen.

- ▶ Zündkerzen verwenden, die in der Gebrauchsanleitung des Motors beschrieben sind.
- ▶ Zündkerze eindrehen und fest anziehen.
- ▶ Zündkerzenstecker fest aufdrücken.
- Falls der Rasenmäher mit Benzin betankt wird, das für den Motor ungeeignet ist, kann der Rasenmäher beschädigt werden.
 - ▶ Frisches, bleifreies Markenbenzin verwenden.
 - ▶ Vorgaben in der Gebrauchsanleitung des Motors beachten.

4.8 Arbeiten

▲ WARNUNG

- Falls der Benutzer den Motor nicht richtig startet, kann der Benutzer die Kontrolle über den Rasenmäher verlieren. Der Benutzer kann schwer verletzt werden.
 - ▶ Motor so starten, wie es in dieser Gebrauchsanleitung beschrieben ist.
- Der Benutzer kann in bestimmten Situationen nicht mehr konzentriert arbeiten. Der Benutzer kann stolpern, fallen und schwer verletzt werden.
 - ▶ Ruhig und überlegt arbeiten.
 - ▶ Nur bei guter Sicht mähen. Falls die Lichtverhältnisse und Sichtverhältnisse schlecht sind, nicht mit dem Rasenmäher arbeiten.
 - ▶ Rasenmäher alleine bedienen.
 - ▶ Auf Hindernisse achten.
 - ▶ Rasenmäher nicht kippen.
 - ▶ Auf dem Boden stehend arbeiten und das Gleichgewicht halten.
 - ▶ Falls Ermüddungserscheinungen auftreten: Eine Arbeitspause einlegen.
 - ▶ Falls an einem Hang gemäht wird: Quer zum Hang mähen.
 - ▶ Nicht an Hängen mit einer Steigung über 25° (46,6 %) arbeiten.
 - ▶ Rasenmäher mit besonderer Vorsicht benutzen, wenn in der Nähe von Abhängen, Geländekanten, Gräben, Müllhalden und Deichen gearbeitet wird.
 - ▶ Arbeitszeiten so planen, dass höhere Belastungen über einen längeren Zeitraum vermieden werden.
- Wenn der Motor läuft, werden Abgase erzeugt. Eingeatmete Abgase können Personen vergiften.
 - ▶ Abgase nicht einatmen.
 - ▶ An einem gut belüfteten Ort mit dem Rasenmäher arbeiten.

- ▶ Falls Übelkeit, Kopfschmerzen, Sehstörungen, Hörstörungen oder Schwindel auftreten: Arbeit beenden und einen Arzt aufsuchen.
- Wenn der Benutzer einen Gehörschutz trägt und der Motor läuft, kann der Benutzer Geräusche eingeschränkt wahrnehmen und einschätzen.
 - ▶ Ruhig und überlegt arbeiten.
- Der Rasenmäher ist mit einer Motorstoppvorrichtung ausgestattet.
 - ▶ Motor und Messer werden durch Loslassen des Schaltbügels für Mähbetrieb innerhalb von 3 Sekunden gestoppt.
- Das sich drehende Messer kann den Benutzer schneiden. Der Benutzer kann schwer verletzt werden.



- ▶ Zündkerzenstecker abziehen.



- ▶ Sich drehendes Messer nicht berühren.
- ▶ Falls das Messer durch einen Gegenstand blockiert ist: Motor abstellen. Erst dann den Gegenstand beseitigen.
- Falls während der Arbeit ohne Fahrtrieb gearbeitet wird, kann der Fahrtrieb unbeabsichtigt eingeschaltet werden und der Rasenmäher setzt sich in Bewegung. Personen können schwer verletzt werden und Sachschaden kann entstehen.
 - ▶ Schaltbügel für Fahrtrieb nur betätigen, wenn der Fahrtrieb eingeschaltet werden soll.
- Falls sich der Rasenmäher während der Arbeit verändert oder sich ungewohnt verhält, kann der Rasenmäher in einem nicht sicherheitsgerechten Zustand sein. Personen können schwer verletzt werden und Sachschaden kann entstehen.
 - ▶ Arbeit beenden und einen STIHL Fachhändler aufsuchen.
- Während der Arbeit können Vibrationen durch den Rasenmäher entstehen.
 - ▶ Schutzhandschuhe tragen.
 - ▶ Arbeitspausen machen.
 - ▶ Falls Anzeichen einer Durchblutungsstörung auftreten: Einen Arzt aufsuchen.
- Mähfläche besichtigen und auf Hindernisse achten. Falls während der Arbeit das Messer auf einen fremden Gegenstand trifft, kann dieser oder Teile davon mit hoher Geschwindigkeit hochgeschleudert werden. Personen können verletzt werden und Sachschaden kann entstehen.



- ▶ Fremde Gegenstände wie Steine, Stöcke, Drähte, Spielzeug oder sonstige Fremdkörper aus dem Arbeitsbereich entfernen. Verborgene Gegenstände, die nicht entfernt werden können, markieren.
- Wenn der Schaltbügel für Mähbetrieb losgelassen wird, dreht sich das Messer noch kurze Zeit weiter. Personen können schwer verletzt werden.
 - ▶ Warten, bis das Messer sich nicht mehr dreht.
 - ▶ Grasfangkorb erst aushängen, wenn das Messer sich nicht mehr dreht.
- Falls das sich drehende Messer auf einen harten Gegenstand trifft, können Funken entstehen. Funken können in leicht brennbarer Umgebung Brände auslösen. Personen können schwer verletzt oder getötet werden und Sachschaden kann entstehen.
 - ▶ Nicht in einer leicht brennbaren Umgebung arbeiten.
- Falls der Rasenmäher auf abschüssigen Flächen abgestellt wird, kann er unbeabsichtigt davonrollen. Personen können verletzt werden und Sachschaden kann entstehen.
 - ▶ Rasenmäher nur loslassen, wenn er auf einer ebenen Fläche steht und nicht von selbst davonrollen kann.
- Falls Gegenstände am Lenker befestigt werden, kann der Rasenmäher durch das zusätzliche Gewicht umkippen. Personen können verletzt werden und Sachschaden kann entstehen.
 - ▶ Keine Gegenstände am Lenker befestigen.



⚠ GEFAHR

- Falls in der Umgebung von spannungsführenden Leitungen gearbeitet wird, kann das Messer mit den spannungsführenden Leitungen in Kontakt kommen und diese beschädigen. Der Benutzer kann schwer verletzt oder getötet werden.
 - ▶ Nicht in der Umgebung von spannungsführenden Leitungen arbeiten.
- Falls bei einem Gewitter gearbeitet wird, kann der Benutzer vom Blitz getroffen werden. Der Benutzer kann schwer verletzt oder getötet werden.
 - ▶ Falls es gewittert: Nicht arbeiten.
- Falls bei Regen gearbeitet wird, kann der Benutzer ausrutschen. Der Benutzer kann schwer verletzt oder getötet werden.
 - ▶ Falls es regnet: Nicht arbeiten.

4.9 Transportieren

▲ WARNUNG

- Während des Transports kann der Rasenmäher umkippen oder sich bewegen. Personen können verletzt werden und Sachschaden kann entstehen.

- ▶ Motor abstellen.



- ▶ Warten, bis das Messer sich nicht mehr dreht.



- ▶ Zündkerzenstecker abziehen.

- ▶ Rasenmäher mit Spanngurten, Riemen oder einem Netz so auf einer geeigneten Ladefläche sichern, dass er nicht umkippen und sich nicht bewegen kann.
- Nachdem der Motor gelaufen ist, können der Schalldämpfer und der Motor heiß sein. Der Benutzer kann sich beim Transport verbrennen.
 - ▶ Rasenmäher schieben.
- Der Rasenmäher ist schwer. Falls der Benutzer den Rasenmäher alleine trägt, kann der Benutzer verletzt werden.
 - ▶ Schutzhandschuhe tragen.
 - ▶ Rasenmäher zu zweit tragen.
- Während des Transports kann Benzin auslaufen und zu Verschmutzungen und Schäden führen.
 - ▶ Rasenmäher schieben.
 - ▶ Gerät ohne Benzin transportieren.

4.10 Aufbewahren

▲ WARNUNG

- Kinder können die Gefahren des Rasenmähers nicht erkennen und nicht einschätzen. Kinder können schwer verletzt werden.
 - ▶ Motor abstellen.
 - ▶ Rasenmäher außerhalb der Reichweite von Kindern aufbewahren.
- Metallische Bauteile können durch Feuchtigkeit korrodieren. Der Rasenmäher kann beschädigt werden.
 - ▶ Rasenmäher sauber und trocken aufbewahren.
- Falls der Rasenmäher auf abschüssigen Flächen aufbewahrt wird, kann er unbeabsichtigt davonrollen. Personen können verletzt werden und Sachschaden kann entstehen.
 - ▶ Rasenmäher nur auf ebenen Flächen aufbewahren.

4.11 Reinigen, Warten und Reparieren

▲ WARNUNG

- Falls während der Reinigung, Wartung oder Reparatur der Motor läuft, können Personen schwer verletzt werden und Sachschaden kann entstehen.

- ▶ Motor abstellen.



- ▶ Warten, bis das Messer sich nicht mehr dreht.



- ▶ Zündkerzenstecker abziehen.

- Falls während der Reinigung, Wartung oder Reparatur der Motor läuft, kann der Fahrantrieb unbeabsichtigt eingeschaltet werden. Personen können schwer verletzt werden und Sachschaden kann entstehen.
 - ▶ Motor abstellen.



- ▶ Zündkerzenstecker abziehen.

- Nachdem der Motor gelaufen ist, können der Schalldämpfer und der Motor heiß sein. Personen können sich verbrennen.
 - ▶ Warten, bis der Schalldämpfer und der Motor abgekühlt sind.
- Scharfe Reinigungsmittel, das Reinigen mit einem Wasserstrahl oder spitzen Gegenständen können den Rasenmäher oder das Messer beschädigen. Falls der Rasenmäher oder das Messer nicht richtig gereinigt werden, können Bauteile nicht mehr richtig funktionieren und Sicherheitseinrichtungen außer Kraft gesetzt werden. Personen können schwer verletzt werden.
 - ▶ Rasenmäher und Messer so reinigen, wie es in dieser Gebrauchsanleitung beschrieben ist, 15.2.
- Falls der Rasenmäher oder repariert wird, wie es in dieser Gebrauchsanleitung beschrieben ist, können Bauteile nicht mehr richtig funktionieren und Sicherheitseinrichtungen außer Kraft gesetzt werden. Personen können schwer verletzt oder getötet werden.
 - ▶ Abgenutzte oder beschädigte Teile austauschen.
 - ▶ Rasenmäher so warten oder reparieren, wie es in dieser Gebrauchsanleitung beschrieben ist.

- ▶ Messer so warten, wie es in dieser Gebrauchsanleitung beschrieben ist.
- Während der Reinigung, Wartung oder Reparatur des Messers kann der Benutzer sich an scharfen Schneidkanten schneiden. Der Benutzer kann verletzt werden.
 - ▶ Schutzhandschuhe aus widerstandsfähigem Material tragen.
- Während des Schärfens kann das Messer heiß werden. Der Benutzer kann sich verbrennen.
 - ▶ Warten, bis das Messer abgekühlt ist.
 - ▶ Schutzhandschuhe aus widerstandsfähigem Material tragen.

5 Rasenmäher einsatzbereit machen

5.1 Rasenmäher einsatzbereit machen

Vor jedem Arbeitsbeginn müssen folgende Schritte durchgeführt werden:

- ▶ Verpackungsmaterial und Transportsicherungen entfernen.
- ▶ Sicherstellen, dass sich folgende Bauteile im sicherheitsgerechten Zustand befinden:
 - Rasenmäher, 4.6.1.
 - Messer, 4.6.2.
- ▶ Rasenmäher reinigen, 15.2.
- ▶ Messer prüfen, 10.2.
- ▶ Motoröl einfüllen, 6.3.
- ▶ Lenker aufklappen, 8.1.
- ▶ Lenker einstellen, 8.3.
- ▶ Rasenmäher betanken, 7.1.
- ▶ Falls gemäht wird und das Gras im Grasfangkorb aufgefangen werden soll:
 - ▶ Verlängerung aushängen, 6.2.2.
 - ▶ Mulchklappe öffnen, 11.5.1.
 - ▶ Grasfangkorb einhängen, 6.1.2.
- ▶ Falls gemäht wird und das Gras seitlich auf den Boden geführt werden soll:
 - ▶ Mulchklappe schließen, 11.5.2.
 - ▶ Verlängerung einhängen, 6.2.1.
- ▶ Falls gemulcht wird:
 - ▶ Mulchklappe schließen, 11.5.2.
 - ▶ Verlängerung aushängen, 6.2.2.
- ▶ Schnitthöhe einstellen, 11.2.
- ▶ Bedienungselemente prüfen, 10.1.
- ▶ Falls die Schritte nicht durchgeführt werden können: Rasenmäher nicht verwenden und einen STIHL Fachhändler aufsuchen.

6 Rasenmäher zusammenbauen

6.1 Grasfangkorb zusammenbauen, einhängen und aushängen

6.1.1 Grasfangkorb zusammenbauen

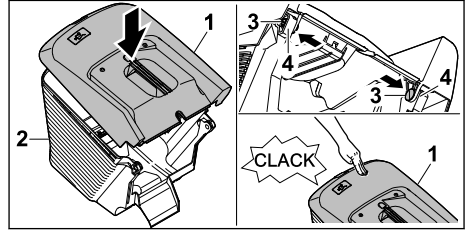

- ▶ Grasfangkorb-Oberteil (1) auf Grasfangkorb-Unterteil (2) aufsetzen
- ▶ Bolzen (3) von innen durch die Öffnungen (4) drücken.
- ▶ Grasfangkorb-Oberteil (1) nach unten drücken.
Das Grasfangkorb-Oberteil rastet hörbar ein.

6.1.2 Grasfangkorb einhängen

- ▶ Motor abstellen.
- ▶ Rasenmäher auf eine ebene Fläche stellen.

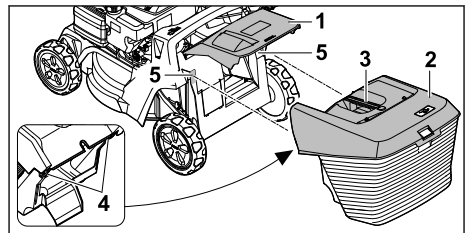

- ▶ Auswurfklappe (1) öffnen und halten.
- ▶ Grasfangkorb (2) am Griff (3) greifen und von oben mit den Haken (4) in die Aufnahmen (5) einhängen.
- ▶ Auswurfklappe (1) auf dem Grasfangkorb (2) ablegen.

6.1.3 Grasfangkorb aushängen

- ▶ Motor abstellen.
- ▶ Rasenmäher auf eine ebene Fläche stellen.
- ▶ Auswurfklappe öffnen und halten.
- ▶ Grasfangkorb am Griff nach oben abnehmen.
- ▶ Auswurfklappe schließen.

6.2 Verlängerung einhängen und aushängen

6.2.1 Verlängerung einhängen

- ▶ Motor abstellen.
- ▶ Zündkerzenstecker abziehen.
- ▶ Rasenmäher auf eine ebene Fläche stellen.

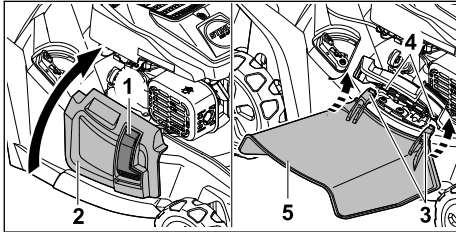

- ▶ Verriegelung (1) drücken und gedrückt halten.
- ▶ Seitenauswurfklappe (2) öffnen und halten.
- ▶ Beide Haken (3) von unten an der Achse (4) einhängen.
- ▶ Seitenauswurfklappe (2) auf der Verlängerung (5) ablegen.
- ▶ Zündkerzenstecker aufstecken.

6.2.2 Verlängerung aushängen

- ▶ Motor abstellen.
- ▶ Zündkerzenstecker abziehen.
- ▶ Rasenmäher auf eine ebene Fläche stellen.

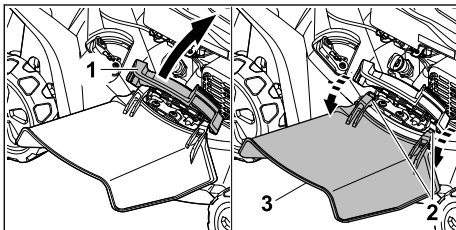

- ▶ Seitenauswurfklappe (1) öffnen und halten.
- ▶ Beide Haken (2) aushängen.
- ▶ Verlängerung (3) nach oben klappen und abnehmen.
- ▶ Seitenauswurfklappe (1) schließen.
- ▶ Zündkerzenstecker aufstecken.

6.3 Motoröl einfüllen

Das Motoröl schmiert und kühlt den Motor.

Die Spezifikation des Motoröls und die Einfüllmenge sind in der Gebrauchsanleitung des Motors angegeben.

HINWEIS

- Im Auslieferungszustand ist kein Motoröl eingefüllt. Ein Starten des Motors ohne oder mit zu wenig Motoröl kann den Rasenmäher beschädigen.
 - ▶ Vor jedem Startvorgang den Motorölstand prüfen und bei Bedarf Motoröl nachfüllen.
- ▶ Motoröl so einfüllen, wie es in der Gebrauchsanleitung des Motors beschrieben ist.

7 Rasenmäher betanken

7.1 Rasenmäher betanken

HINWEIS

- Falls der Rasenmäher nicht mit dem richtigen Kraftstoff betankt wird, kann der Rasenmäher beschädigt werden.
 - ▶ Gebrauchsanleitung des Motors beachten.
- ▶ Motor abstellen.
- ▶ Rasenmäher auf eine ebene Fläche stellen.
- ▶ Bereich um den Kraftstofftank-Verschluss mit einem feuchten Tuch reinigen.

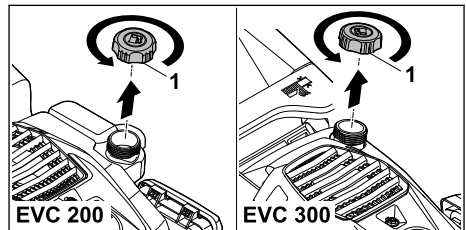

- ▶ Kraftstofftank-Verschluss (1) so lange gegen den Uhrzeigersinn drehen, bis der Kraftstofftank-Verschluss abgenommen werden kann.
- ▶ Kraftstofftank-Verschluss abnehmen.
- ▶ Kraftstoff mit einer geeigneten Einfüllhilfe so einfüllen, dass mindestens 15 mm bis zum Rand des Kraftstofftanks frei bleiben.
- ▶ Kraftstofftank-Verschluss auf den Kraftstofftank setzen.
- ▶ Kraftstofftank-Verschluss im Uhrzeigersinn drehen und von Hand fest anziehen. Der Kraftstofftank ist verschlossen.

8 Rasenmäher für den Benutzer einstellen

8.1 Lenker aufklappen

- ▶ Motor abstellen.
- ▶ Zündkerzenstecker abziehen.
- ▶ Rasenmäher auf eine ebene Fläche stellen.

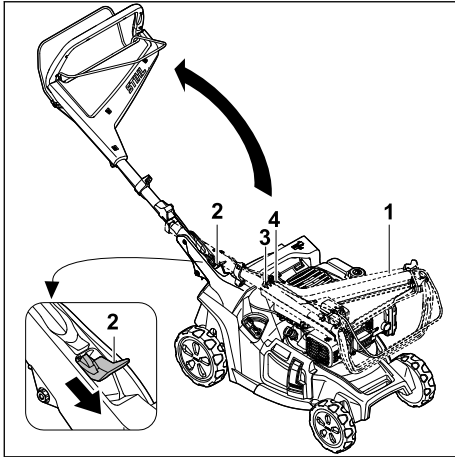

- ▶ Lenker (1) festhalten.
 - ▶ Hebel (2) nach unten drücken und halten.
 - ▶ Lenker (1) aufklappen und darauf achten, dass die Seilzüge (3 und 4) nicht eingeklemmt werden.
 - ▶ Hebel (2) loslassen.
- Der Lenker rastet hörbar ein.

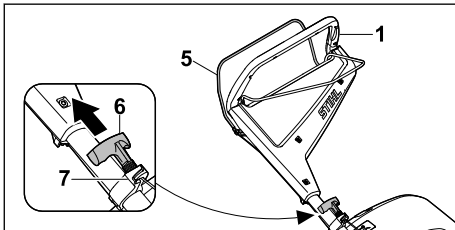

- ▶ Schaltbügel für Mähbetrieb (5) zum Lenker (1) drücken und gedrückt halten.
- ▶ Anwerfgriff (6) langsam in Richtung Seilzugführung (7) ziehen.
- ▶ Anwerfgriff (6) in Seilzugführung (7) einhängen.
- ▶ Schaltbügel für Mähbetrieb (5) loslassen.
- ▶ Zündkerzenstecker aufstecken.

8.2 Lenker zusammenklappen

Der Lenker kann zum platzsparenden Transportieren oder Aufbewahren zusammengeklappt werden.

- ▶ Motor abstellen.
- ▶ Zündkerzenstecker abziehen.
- ▶ Rasenmäher auf eine ebene Fläche stellen.
- ▶ Anwerfgriff aus der Seilzugführung aushängen und langsam in Richtung Motor zurück führen.

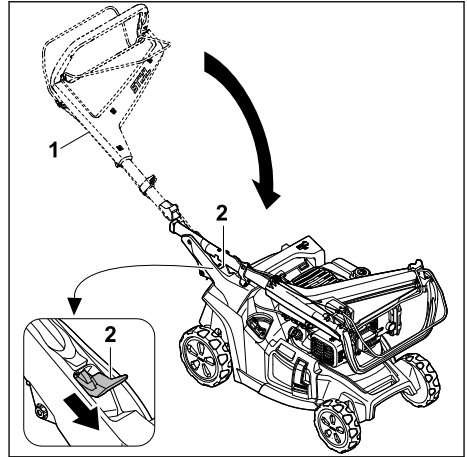

- ▶ Lenker (1) festhalten.
 - ▶ Hebel (2) nach unten drücken und halten.
 - ▶ Lenker (1) zusammenklappen.
 - ▶ Hebel (2) loslassen.
- Der Lenker rastet hörbar ein.
- ▶ Zündkerzenstecker aufstecken.

8.3 Lenker einstellen

- ▶ Motor abstellen.
- ▶ Zündkerzenstecker abziehen.
- ▶ Rasenmäher auf eine ebene Fläche stellen.

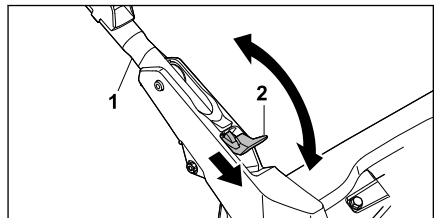

- ▶ Lenker (1) festhalten.
- ▶ Hebel (2) nach unten drücken und halten.
- ▶ Lenker (1) in die gewünschte Position stellen und darauf achten, dass der Lenker wieder vollständig einrastet.
- ▶ Hebel (2) loslassen.
- ▶ Zündkerzenstecker aufstecken.

9 Motor starten und abstellen

9.1 Motor starten

- ▶ Rasenmäher auf eine ebene Fläche stellen.

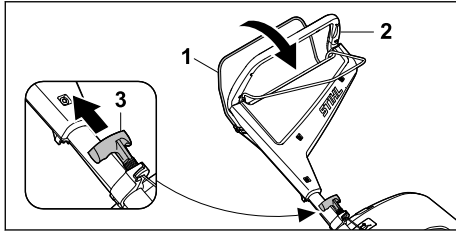

- ▶ Schaltbügel für Mähbetrieb (1) mit der linken Hand zum Lenker (2) drücken und gedrückt halten.
- ▶ Anwerfgriff (3) mit der rechten Hand langsam bis zum spürbaren Widerstand herausziehen.
- ▶ So lange den Anwerfgriff (3) schnell herausziehen und zurückführen, bis der Motor läuft.
- ▶ Falls der Motor nicht startet: Gebrauchsanleitung des Motors beachten.

9.2 Motor abstellen

- ▶ Rasenmäher auf eine ebene Fläche stellen.
- ▶ Schaltbügel für Mähbetrieb loslassen. Der Motor geht aus.
- ▶ Benutzerposition verlassen.

10 Rasenmäher prüfen

10.1 Bedienungselemente prüfen



Schaltbügel für Mähbetrieb und Schaltbügel für Fahrtrieb

- ▶ Motor abstellen.
- ▶ Schaltbügel für Mähbetrieb und Schaltbügel für Fahrtrieb vollständig in Richtung des Lenkers ziehen und wieder loslassen.
- ▶ Falls der Schaltbügel für Mähbetrieb oder der Schaltbügel für Fahrtrieb schwergängig ist oder nicht in die Ausgangsposition zurückfedert: Rasenmäher nicht verwenden und einen STIHL Fachhändler aufsuchen. Der Schaltbügel für Mähbetrieb oder der Schaltbügel für Fahrtrieb ist defekt.

10.2 Messer prüfen

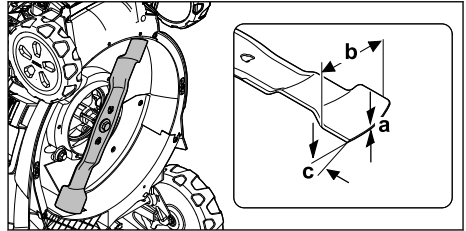
- ▶ Motor abstellen.
- ▶ Zündkerzenstecker abziehen.
- ▶ Rasenmäher aufstellen,  15.1.



- ▶ Folgendes messen:
 - Stärke a
 - Breite b
 - Schärfwinkel c
- ▶ Falls die Mindeststärke oder die Mindestbreite unterschritten ist: Messer ersetzen,  19.2.
- ▶ Falls der Schärfwinkel nicht eingehalten ist: Messer schärfen,  19.2.
- ▶ Falls Unklarheiten bestehen: Einen STIHL Fachhändler aufsuchen.

11 Mit dem Rasenmäher arbeiten

11.1 Rasenmäher halten und führen



- ▶ Lenker mit beiden Händen so festhalten, dass die Daumen den Lenker umschließen.

11.2 Schnitthöhe einstellen

Es können 7 Schnitthöhen eingestellt werden:

- 20 mm = Position 1
- 30 mm = Position 2
- 40 mm = Position 3
- 55 mm = Position 4
- 70 mm = Position 5
- 85 mm = Position 6
- 100 mm = Position 7

Die Positionen sind auf dem Rasenmäher angegeben.

Schnitthöhe einstellen

- ▶ Motor abstellen. Das Messer darf sich nicht drehen.
- ▶ Rasenmäher auf eine ebene Fläche stellen.

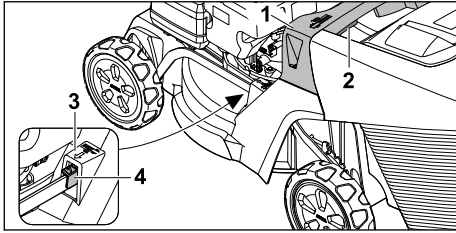

- ▶ Rasenmäher am Griff (1) festhalten.
- ▶ Hebel (2) drücken und halten.
- ▶ Rasenmäher durch Anheben und Absenken in die gewünschte Position stellen.
Die aktuelle Schnitthöhe kann an der Schnitthöhenanzeige (3) mit Hilfe der Markierung (4) abgelesen werden.
- ▶ Hebel (2) loslassen.
Der Rasenmäher rastet ein.

11.3 Fahrtrieb einschalten und ausschalten

11.3.1 Fahrtrieb einschalten

- ▶ Rasenmäher auf eine ebene Fläche stellen.
- ▶ Motor starten.

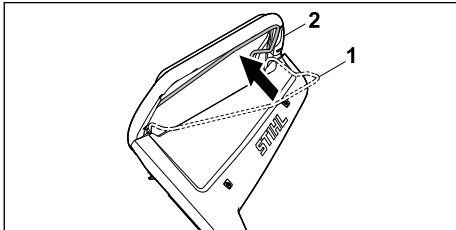

- ▶ Schaltbügel für Fahrtrieb (1) vollständig in Richtung des Lenkers (2) ziehen und so halten, dass der Daumen den Lenker umschließt.
Der Rasenmäher setzt sich in Bewegung.

11.3.2 Fahrtrieb ausschalten

- ▶ Schaltbügel für Fahrtrieb loslassen.
- ▶ Warten, bis der Rasenmäher stehen bleibt.

11.4 Mähen und mulchen

Der Rasenmäher ist mit einem Multimesser ausgestattet und kann zum Mähen oder Mulchen verwendet werden.

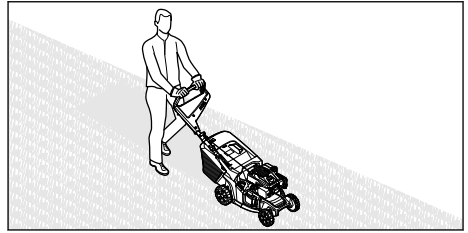

- ▶ Falls mit eingeschaltetem Fahrtrieb gearbeitet wird: Rasenmäher kontrolliert vorwärts fahren.
- ▶ Falls mit ausgeschaltetem Fahrtrieb gearbeitet wird: Rasenmäher langsam und kontrolliert vorwärts schieben.

11.5 Mulchklappe öffnen und schließen

11.5.1 Mulchklappe öffnen

- ▶ Motor abstellen.
- ▶ Rasenmäher auf eine ebene Fläche stellen.

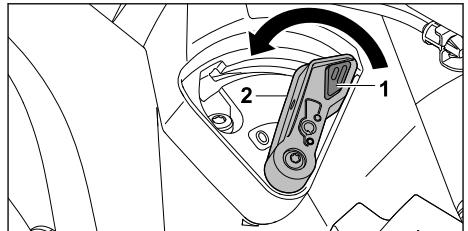

- ▶ Verriegelung (1) drücken und gedrückt halten.
- ▶ Hebel (2) in Position 0 stellen.
Die Mulchklappe ist geöffnet.
- ▶ Verriegelung (1) loslassen.

11.5.2 Mulchklappe schließen

- ▶ Motor abstellen.
- ▶ Rasenmäher auf eine ebene Fläche stellen.

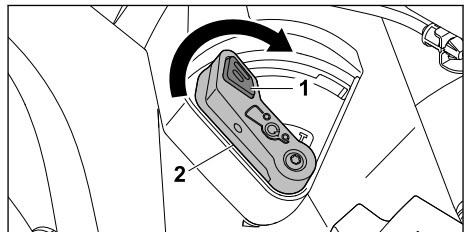

- ▶ Verriegelung (1) drücken und gedrückt halten.
- ▶ Hebel (2) in Position I stellen.
Die Mulchklappe ist geschlossen.
- ▶ Verriegelung (1) loslassen.

11.6 Grasfangkorb entleeren

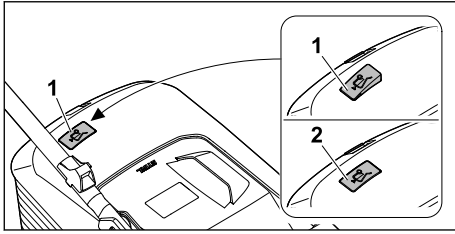

Der vom Messer erzeugte Luftstrom hebt die Füllstandsanzeige (1) an. Ist der Grasfangkorb gefüllt, stoppt der Luftstrom. Ist der Luftstrom zu gering, fällt die Füllstandsanzeige (2) in den Ruhezustand zurück. Dies ist ein Hinweis des Grasfangkorbs zu entleeren.

Die uneingeschränkte Funktion der Füllstandsanzeige ist nur bei optimalem Luftstrom gegeben. Äußere Einflüsse wie nasses, dichtes oder hohes Gras, niedrige Schnittstufen, Verschmutzung oder Ähnliches können den Luftstrom und die Funktion der Füllstandsanzeige beeinträchtigen.

- ▶ Falls die Füllstandsanzeige in den Ruhezustand zurückfällt: Grasfangkorb entleeren.
- ▶ Rasenmäher ausschalten.
- ▶ Grasfangkorb aushängen.

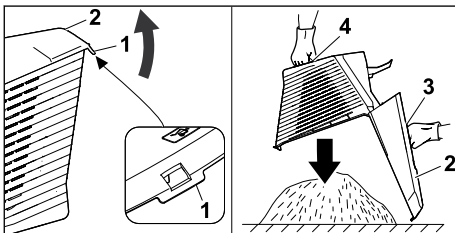

- ▶ Verschlusslasche (1) öffnen.
- ▶ Grasfangkorbberteil (2) am Griff (3) aufklappen und halten.
- ▶ Mit der zweiten Hand am unteren Haltegriff (4) festhalten.
- ▶ Grasfangkorb entleeren.
- ▶ Grasfangkorb zuklappen.
- ▶ Grasfangkorb einhängen.

12 Nach dem Arbeiten

12.1 Nach dem Arbeiten

- ▶ Motor abstellen.
- ▶ Falls der Rasenmäher nass ist: Rasenmäher trocknen lassen.
- ▶ Rasenmäher reinigen.

13 Transportieren

13.1 Rasenmäher transportieren

- ▶ Motor abstellen.
- ▶ Das Messer darf sich nicht drehen.
- ▶ Zündkerzenstecker abziehen.

Rasenmäher schieben

- ▶ Rasenmäher langsam und kontrolliert vorwärts schieben.

Rasenmäher tragen

- ▶ Schutzhandschuhe tragen.
- ▶ Grasfangkorb aushängen.
- ▶ Verlängerung aushängen.

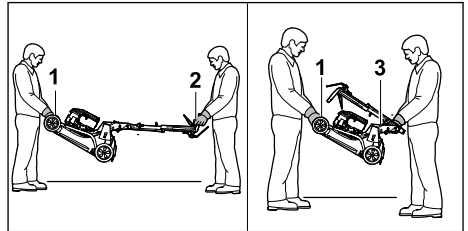

- ▶ Falls der Rasenmäher mit ausgeklapptem Lenker getragen wird:
 - ▶ Rasenmäher von einer Person mit beiden Händen am Transportgriff (1) festhalten und von einer anderen Person mit beiden Händen am Lenker (2) festhalten.
 - ▶ Rasenmäher zu zweit anheben und tragen.
- ▶ Falls der Rasenmäher mit zusammengeklapptem Lenker getragen wird:
 - ▶ Lenker zusammenklappen, 8.2.
 - ▶ Rasenmäher von einer Person mit beiden Händen am Transportgriff (1) festhalten und von einer anderen Person mit beiden Händen am Griff (3) festhalten.
 - ▶ Rasenmäher zu zweit anheben und tragen.

Rasenmäher in einem Fahrzeug transportieren

- ▶ Rasenmäher stehend so sichern, dass der Rasenmäher nicht umkippt und sich nicht bewegen kann.

14 Aufbewahren

14.1 Rasenmäher aufbewahren

- ▶ Motor abstellen und abkühlen lassen.
- ▶ Zündkerzenstecker abziehen.

- ▶ Rasenmäher so aufbewahren, dass folgende Bedingungen erfüllt sind:
 - Der Rasenmäher ist außerhalb der Reichweite von Kindern.
 - Der Rasenmäher ist sauber und trocken.
 - Der Rasenmäher kann nicht umkippen.
 - Der Rasenmäher kann nicht davonrollen.
- Falls der Rasenmäher länger als 3 Monate aufbewahrt wird, zusätzlich beachten:
 - ▶ Kraftstofftank leer fahren.
 - ▶ Kraftstofftank von einem STIHL Fachhändler reinigen lassen.
 - ▶ Motoröl so wechseln, wie es in der Gebrauchsanleitung des Motors angegeben ist.
 - ▶ Zündkerze herausdrehen und 3 ml Motoröl durch die Zündkerzenöffnung in den Motor füllen.
 - ▶ Anwerfgriff mehrmals herausziehen und zurückführen.

**WARNUNG**

- Wenn bei abgezogenem Zündkerzenstecker der Anwerfgriff herausgezogen wird, können Funken nach außen treten. Funken können austretende Benzindämpfe entzünden und Brände und Explosionen auslösen. Personen können schwer verletzt oder getötet werden und Sachschaden kann entstehen.
 - ▶ Zündkerzenstecker von der Zündkerzenöffnung weg halten.
 - ▶ Zündkerze eindrehen und fest anziehen.

14.2 Lagerposition

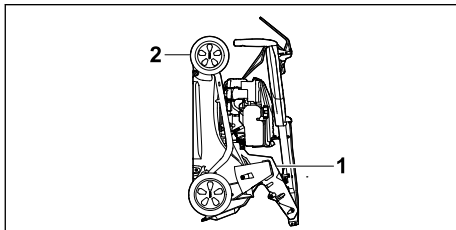

Der Rasenmäher kann zur platzsparenden Lagerung zusammengeklappt werden.

- ▶ Rasenmäher auf eine ebene Fläche stellen.
- ▶ Grasfangkorb aushängen.
- ▶ Schritthöhe in höchste Stellung bringen.  11.2



- ▶ Lenker zusammenklappen.  8.2
- ▶ Rasenmäher mit einer Hand am Griff (1) und mit der anderen Hand am Transportgriff (2) festhalten und nach hinten aufstellen.

15 Reinigen**15.1 Rasenmäher aufstellen**

- ▶ Kraftstofftank leer fahren.
 - Der Motor geht aus.
- ▶ Zündkerzenstecker abziehen.
- ▶ Rasenmäher auf eine ebene Fläche stellen.
- ▶ Anwerfgriff aus Seilzugführung aushängen.
- ▶ Grasfangkorb aushängen.
- ▶ Schritthöhe in höchste Stellung bringen.  11.2.
- ▶ Lenker in tiefste Stellung bringen.  8.3.

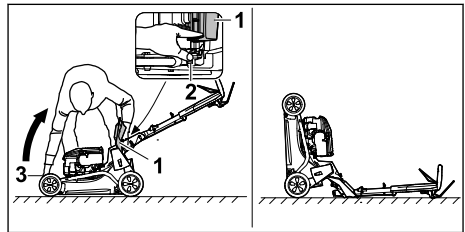

- ▶ Rechts neben das Gerät stellen.
- ▶ Auswurfklappe (1) öffnen und halten.
- ▶ Mit der linken Hand den Hebel (2) nach unten drücken und halten.
- ▶ Mit der rechten Hand den Rasenmäher am Transportgriff (3) festhalten und nach hinten aufstellen.

Der Rasenmäher steht stabil und kann gereinigt werden.

15.2 Rasenmäher reinigen

- ▶ Motor abstellen.
- ▶ Rasenmäher abkühlen lassen.
- ▶ Zündkerzenstecker abziehen.
- ▶ Rasenmäher mit einem feuchten Tuch reinigen.
- ▶ Lüftungsschlitze mit einem Pinsel reinigen.
- ▶ Rasenmäher aufstellen.
- ▶ Bereich um das Messer und das Messer mit einem Holzstab, einer weichen Bürste oder einem feuchten Tuch reinigen.
- ▶ Zündkerzenstecker aufstecken.

HINWEIS

- Die Reinigung mit einem Hochdruckreiniger oder Strahlwasser kann das Gerät beschädigen.
 - ▶ Gerät nicht mit einem Hochdruckreiniger oder Strahlwasser reinigen.

16 Warten

16.1 Wartungsintervalle

Wartungsintervalle sind abhängig von den Umgebungsbedingungen und den Arbeitsbedingungen. STIHL empfiehlt folgende Wartungsintervalle:

Motor

- ▶ Motor so warten, wie es in der Gebrauchsanleitung des Motors angegeben ist.

Rasenmäher

- ▶ Rasenmäher jährlich von einem STIHL Fachhändler prüfen lassen.

16.2 Messer abbauen und anbauen

16.2.1 Messer abbauen

- ▶ Motor abstellen.
- ▶ Zündkerzenstecker abziehen.
- ▶ Rasenmäher aufstellen.

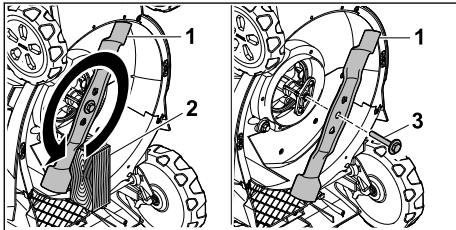

- ▶ Messer (1) mit einem Holzstück (2) blockieren.
- ▶ Schraube mit Scheibe (3) in Pfeilrichtung herausdrehen und abnehmen.
- ▶ Messer (1) abnehmen.
- ▶ Schraube mit Scheibe (3) entsorgen.
- ▶ Für den Anbau des Messers (1) eine neue Schraube mit Scheibe verwenden.
- ▶ Zündkerzenstecker aufstecken.

16.2.2 Messer anbauen

- ▶ Motor abstellen.
- ▶ Zündkerzenstecker abziehen.
- ▶ Rasenmäher aufstellen.

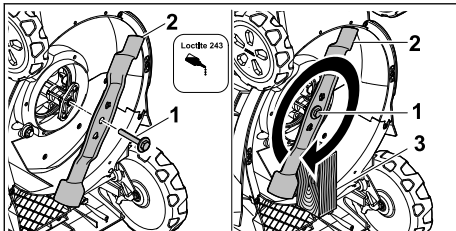

- ▶ Schraubensicherung Loctite 243 auf das Gewinde der Schraube mit Scheibe (1) auftragen.
- ▶ Messer (2) so ansetzen, dass die Erhebungen auf der Anlagefläche in die Aussparungen greifen.
- ▶ Schraube mit Scheibe (1) eindrehen.
- ▶ Messer (2) mit einem Holzstück (3) blockieren.
- ▶ Schraube mit Scheibe (1) mit 60 Nm anziehen
- ▶ Zündkerzenstecker aufstecken.

16.3 Messer schärfen und auswuchten

Es erfordert viel Übung, das Messer richtig zu schärfen und auszuwuchten.

STIHL empfiehlt, das Messer von einem STIHL Fachhändler schärfen und auswuchten zu lassen.

Die aktuellen Adressen der Fachhändler sind bei der jeweiligen STIHL Landesvertretung unter www.stihl.com zu finden.

! WARNUNG

- Die Schneidkanten des Messers sind scharf. Der Benutzer kann sich schneiden.
 - ▶ Schutzhandschuhe aus widerstandsfähigem Material tragen.
- ▶ Motor abstellen.
- ▶ Zündkerzenstecker abziehen.
- ▶ Rasenmäher aufstellen, [15.1](#).
- ▶ Messer abbauen.
- ▶ Messer schärfen. Dabei den Schärfwinkel beachten und das Messer kühlen, [19.2](#). Das Messer darf während des Schärfens nicht blau anlaufen.
- ▶ Messer anbauen.
- ▶ Zündkerzenstecker aufstecken.
- ▶ Falls Unklarheiten bestehen: Einen STIHL Fachhändler aufsuchen.

17 Reparieren

17.1 Rasenmäher reparieren

Der Benutzer kann den Rasenmäher und das Messer nicht selbst reparieren.

- ▶ Falls der Rasenmäher oder das Messer beschädigt ist: Rasenmäher oder Messer nicht verwenden und einen STIHL Fachhändler aufsuchen.
- ▶ Falls Hinweisschilder unleserlich oder beschädigt sind: Hinweisschilder von einem STIHL Fachhändler ersetzen lassen.

18 Störungen beheben

18.1 Störungen des Rasenmähers beheben

Störung	Ursache	Abhilfe
Der Motor lässt sich nicht starten.	Der Schaltbügel für Mähbetrieb ist nicht gedrückt.	► Motor so starten, wie es in dieser Gebrauchsanleitung beschrieben ist.
	Der Kraftstofftank ist leer.	► Rasenmäher betanken.
	Die Kraftstoffleitung ist verstopft.	► Einen STIHL Fachhändler aufsuchen.
	Es befindet sich schlechter, verschmutzter oder alter Kraftstoff im Tank.	► Frischen Markenkraftstoff Benzin bleifrei verwenden.
	Der Luftfilter ist verschmutzt.	► Luftfilter so reinigen oder ersetzen, wie es in der Gebrauchsanleitung des Motors beschrieben ist.
	Der Zündkerzenstecker ist von der Zündkerze abgezogen oder das Zündkabel schlecht am Stecker befestigt.	► Zündkerzenstecker aufstecken. ► Verbindung zwischen Zündkabel und Stecker prüfen.
	Die Zündkerze ist verrußt, beschädigt oder der Elektrodenabstand ist falsch.	► Zündkerze reinigen oder ersetzen. ► Elektrodenabstand einstellen.
	Der Widerstand am Messer ist zu groß.	► Größere Schnitthöhe einstellen. ► Motor in niedrigerem Gras starten.
Der Motor lässt sich schwer starten oder die Leistung des Motors lässt nach.	Das Rasenmähergehäuse ist verstopft.	Rasenmäher reinigen.
	Die Schnitthöhe ist zu tief eingestellt oder die Vorschubgeschwindigkeit ist zu groß.	Schnitthöhe anpassen oder langsamer mähen.
	Im Kraftstofftank und Vergaser ist Wasser oder der Vergaser ist verstopft.	Kraftstofftank entleeren, Kraftstoffleitung und Vergaser reinigen.
	Der Kraftstofftank ist verschmutzt.	Einen STIHL Fachhändler aufsuchen.
	Der Luftfilter ist verschmutzt.	Luftfilter so reinigen oder ersetzen, wie es in der Gebrauchsanleitung des Motors beschrieben ist.
	Die Zündkerze ist verrußt.	Zündkerze reinigen oder ersetzen.
Der Motor wird sehr heiß.	Der Ölstand vom Motoröl ist zu gering.	Motoröl auffüllen oder wechseln, wie es in der Gebrauchsanleitung des Motors beschrieben ist.
	Die Kührippen sind verschmutzt.	Rasenmäher reinigen.
Der Rasenmäher vibriert stark.	Das Messer ist beschädigt.	Messer ersetzen.
	Das Messer ist nicht richtig angebaut.	Messer anbauen.
Das Gras wird nicht sauber abgeschnitten.	Das Messer ist stumpf oder verschlissen.	Messer schärfen oder ersetzen.

19 Technische Daten

19.1 Rasenmäher STIHL RM 443.3 T, RM 448.3 T, RM 453.3 T

- Motortyp:
 - RM 443.3 T: STIHL EVC 200 C
 - RM 448.3 T, RM 453.3 T: STIHL EVC 300
- Hubraum:
 - RM 443.3 T: 139 cm³
 - RM 448.3 T, RM 453.3 T: 166 cm³
- Leistung (P):
 - RM 443.3 T: 2,1 kW (2,8 PS) bei 2800/min
 - RM 448.3 T, RM 453.3 T: 2,6 kW (3,5 PS) bei 2800/min
- Drehzahl (n):
 - RM 443.3 T: 2800/min
 - RM 448.3 T, RM 453.3 T: 2800/min
- Maximaler Inhalt des Kraftstofftanks:
 - RM 443.3 T: 0,9 l
 - RM 448.3 T, RM 453.3 T: 0,9 l
- Gewicht (m):
 - RM 443.3 T: 30 kg
 - RM 448.3 T: 32 kg
 - RM 453.3 T: 33 kg
- Maximaler Inhalt des Grasfangkorbs:
 - RM 443.3 T, RM 448.3 T: 52 l
 - RM 453.3 T: 55 l
- Schnittbreite:
 - RM 443.3 T: 41 cm
 - RM 448.3 T: 46 cm
 - RM 453.3 T: 51 cm

19.2 Messer

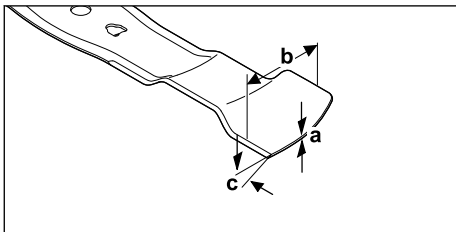

- Mindeststärke a: 1,6 mm
- Mindestbreite b: 55 mm
- Schärfwinkel c: 30°

19.3 Schallwerte und Vibrationswerte

RM 443.3 T

Der K-Wert für die Schalldruckpegel beträgt 2 dB(A). Der K-Wert für die Schalleistungspegel

beträgt 2,2 dB(A). Der K-Wert für die Vibrationswerte beträgt 2,2 m/s².

- Schalldruckpegel L_{pA} gemessen nach EN ISO 5395-2: 79 dB(A)
- Garantierter Schalleistungspegel L_{WAAd} gemessen nach 2000/14/EG / S.I. 2001/1701: 93 dB(A)
- Vibrationswert a_{hv} Lenker, gemessen nach EN ISO 5395-2: 4,4 m/s²

RM 448.3 T

Der K-Wert für die Schalldruckpegel beträgt 2 dB(A). Der K-Wert für die Schalleistungspegel beträgt 2,2 dB(A). Der K-Wert für die Vibrationswerte beträgt 2,2 m/s².

- Schalldruckpegel L_{pA} gemessen nach EN ISO 5395-2: 82 dB(A)
- Garantierter Schalleistungspegel L_{WAAd} gemessen nach 2000/14/EG / S.I. 2001/1701: 96 dB(A)
- Vibrationswert a_{hv} Lenker, gemessen nach EN ISO 5395-2: 4,4 m/s²

RM 453.3 T

Der K-Wert für die Schalldruckpegel beträgt 2 dB(A). Der K-Wert für die Schalleistungspegel beträgt 2,2 dB(A). Der K-Wert für die Vibrationswerte beträgt 2,2 m/s².

- Schalldruckpegel L_{pA} gemessen nach EN ISO 5395-2: 82 dB(A)
- Garantierter Schalleistungspegel L_{WAAd} gemessen nach 2000/14/EG / S.I. 2001/1701: 97 dB(A)
- Vibrationswert a_{hv} Lenker, gemessen nach EN ISO 5395-2: 4,4 m/s²

Informationen zur Erfüllung der Arbeitgeberrichtlinie Vibration 2002/44/EG und S.I. 2005/1093 sind unter www.stihl.com/vib angegeben.

19.4 REACH

REACH bezeichnet eine EG-Verordnung zur Registrierung, Bewertung und Zulassung von Chemikalien.

Informationen zur Erfüllung der REACH Verordnung sind unter www.stihl.com/reach angegeben.

20 Ersatzteile und Zubehör

20.1 Ersatzteile und Zubehör

STIHL Diese Symbole kennzeichnen original STIHL Ersatzteile und original STIHL Zubehör.



STIHL empfiehlt, original STIHL Ersatzteile und original STIHL Zubehör zu verwenden.

Ersatzteile und Zubehör anderer Hersteller können durch STIHL hinsichtlich Zuverlässigkeit, Sicherheit und Eignung trotz laufender Marktbeobachtung nicht beurteilt werden und STIHL kann für deren Einsatz auch nicht einstehen.

Original STIHL Ersatzteile und original STIHL Zubehör sind bei einem STIHL Fachhändler erhältlich.

20.2 Wichtige Ersatzteile

- Messer:
 - RM 443.3 T: WA40 702 0105
 - RM 448.3 T: WA41 702 0106
 - RM 453.3 T: WA42 702 0101
- Messerschraube mit Scheibe: 0000 951 3505

21 Entsorgen

21.1 Rasenmäher entsorgen

Informationen zur Entsorgung sind bei der örtlichen Verwaltung oder bei einem STIHL Fachhändler erhältlich.

Eine unsachgemäße Entsorgung kann die Gesundheit schädigen und die Umwelt belasten.

- ▶ STIHL Produkte einschließlich Verpackung gemäß den örtlichen Vorschriften einer geeigneten Sammelstelle für Wiederverwertung zuführen.
- ▶ Nicht mit dem Hausmüll entsorgen.

22 EU-Konformitätserklärung

22.1 Rasenmäher STIHL RM 443.3 T, RM 448.3 T, RM 453.3 T

STIHL Tirol GmbH
Hans Peter Stihl-Straße 5
6336 Langkampfen

Österreich

erklärt in alleiniger Verantwortung, dass

- Bauart: Rasenmäher
- Fabrikmarke: STIHL
- Typ: RM 443.3 T, RM 448.3 T, RM 453.3 T
- Schnittbreite:
 - RM 443.3 T: 41 cm
 - RM 448.3 T: 46 cm
 - RM 453.3 T: 51 cm
- Serienidentifizierung:
 - RM 443.3 T: WB40
 - RM 448.3 T: WB41

- RM 453.3 T: WB42

den einschlägigen Bestimmungen der Richtlinien 2000/14/EG, 2006/42/EG, 2014/30/EU und 2011/65/EU entspricht und in Übereinstimmung mit den jeweils zum Produktionsdatum gültigen Versionen der folgenden Normen entwickelt und gefertigt worden ist: EN ISO 5395-1, EN ISO 5395-2 und EN ISO 14982.

Beteiligte benannte Stelle:
TÜV Rheinland LGA Products GmbH
Tillystraße 2
90431 Nürnberg, DE

Zur Ermittlung des gemessenen und des garantierten Schalleistungspegels wurde nach Richtlinie 2000/14/EG, Anhang VIII verfahren.

- Gemessener Schalleistungspegel
 - RM 443.3 T: 91,2 dB(A)
 - RM 448.3 T: 94,2 dB(A)
 - RM 453.3 T: 95,2 dB(A)
- Garantierter Schalleistungspegel:
 - RM 443.3 T: 93 dB(A)
 - RM 448.3 T: 96 dB(A)
 - RM 453.3 T: 97 dB(A)

Die Technischen Unterlagen sind bei der STIHL Tirol GmbH aufbewahrt.

Das Baujahr und die Maschinenummer sind auf dem Rasenmäher angegeben.

Langkampfen, 27.11.2023

STIHL Tirol GmbH

i. V. 

Matthias Fleischer, Leiter Produktentwicklung

i. V. 

Sven Zimmermann, Hauptabteilungsleiter
Qualität

23 UKCA-Konformitätserklärung

23.1 Rasenmäher STIHL RM 443.3 T, RM 448.3 T, RM 453.3 T

STIHL Tirol GmbH
Hans Peter Stihl-Straße 5
6336 Langkampfen

Österreich

erklärt in alleiniger Verantwortung, dass

- Bauart: Rasenmäher
- Fabrikmarke: STIHL
- Typ: RM 443.3 T, RM 448.3 T, RM 453.3 T
- Schnittbreite:
 - RM 443.3 T: 41 cm
 - RM 448.3 T: 46 cm
 - RM 453.3 T: 51 cm
- Serienidentifizierung:
 - RM 443.3 T: WB40
 - RM 448.3 T: WB41
 - RM 453.3 T: WB42

den einschlägigen Bestimmungen der UK-Verordnungen Noise Emission in the Environment by Equipment for use Outdoors Regulations 2001, Supply of Machinery (Safety) Regulations 2008, Electromagnetic Compatibility Regulations 2016 und The Restriction of the Use of Certain Hazardous Substances in Electrical and Electronic Equipment Regulations 2012 entspricht und in Übereinstimmung mit den jeweils zum Produktionsdatum gültigen Versionen der folgenden Normen entwickelt und gefertigt worden ist: EN ISO 5395-1, EN ISO 5395-2 und EN ISO 14982.

Beteiligte benannte Stelle:

TUV Rheinland UK LTD
1011 Stratford Road
Solihull, B90 4BN

Zur Ermittlung des gemessenen und des garantierten Schalleistungspegels wurde nach UK-Verordnung Noise Emission in the Environment by Equipment for use Outdoors Regulations 2001, Schedule 11 verfahren.

- Gemessener Schalleistungspegel
 - RM 443.3 T: 91,2 dB(A)
 - RM 448.3 T: 94,2 dB(A)
 - RM 453.3 T: 95,2 dB(A)
- Garantierter Schalleistungspegel:
 - RM 443.3 T: 93 dB(A)
 - RM 448.3 T: 96 dB(A)
 - RM 453.3 T: 97 dB(A)

Die Technischen Unterlagen sind bei der STIHL Tirol GmbH aufbewahrt.

Das Baujahr und die Maschinennummer sind auf dem Rasenmäher angegeben.

Langkampfen, 27.11.2023

STIHL Tirol GmbH

i. V. 

Matthias Fleischer, Leiter Produktentwicklung

i. V. 

Sven Zimmermann, Hauptabteilungsleiter
Qualität

24 Anschriften

STIHL Hauptverwaltung

ANDREAS STIHL AG & Co. KG
Postfach 1771
D-71307 Waiblingen

STIHL Vertriebsgesellschaften

DEUTSCHLAND

STIHL Vertriebszentrale AG & Co. KG
Robert-Bosch-Straße 13
64807 Dieburg
Telefon: +49 6071 3055358

ÖSTERREICH

STIHL Ges.m.b.H.
Fachmarktstraße 7
2334 Vösendorf
Telefon: +43 1 86596370

SCHWEIZ

STIHL Vertriebs AG
Isenrietstraße 4
8617 Mönchaltorf
Telefon: +41 44 9493030

Contents

1	Introduction.....	22
2	Guide to Using this Manual.....	22
3	Overview.....	23
4	Safety Precautions.....	24
5	Preparing the Lawn Mower for Operation.....	29
6	Assembling the Lawn Mower.....	30
7	Refuelling the Lawn Mower.....	31
8	Adjusting the Lawn Mower for the User....	31
9	Starting and Stopping the Engine.....	32
10	Checking the Lawn Mower.....	32
11	Operating the Lawn Mower.....	33
12	After Finishing Work.....	34
13	Transporting.....	34

14	Storing.....	35
15	Cleaning.....	35
16	Maintenance.....	36
17	Repairing.....	37
18	Troubleshooting.....	37
19	Specifications.....	38
20	Spare Parts and Accessories.....	39
21	Disposal.....	39
22	EC Declaration of Conformity.....	39
23	UKCA Declaration of Conformity.....	40
24	Addresses.....	40

1 Introduction

Dear Customer,

Thank you for choosing STIHL. We develop and manufacture our quality products to meet our customers' requirements. The products are designed for reliability even under extreme conditions.

STIHL also stands for premium service quality. Our dealers guarantee competent advice and instruction as well as comprehensive service support.

STIHL expressly commit themselves to a sustainable and responsible handling of natural resources. This user manual is intended to help you use your STIHL product safely and in an environmentally friendly manner over a long service life.

We thank you for your confidence in us and hope you will enjoy working with your STIHL product.



Dr. Nikolas Stihl

IMPORTANT! READ BEFORE USING AND KEEP IN A SAFE PLACE FOR REFERENCE.

2 Guide to Using this Manual

2.1 Applicable Documents

This instruction manual is a translation of the original manufacturer's instructions in the sense of EC Directive 2006/42/EC.

Local safety regulations apply.

- ▶ In addition to this instruction manual, read, understand and keep the following documents:
 - RM 443.3 T: Instruction manual for the engine STIHL EVC 200 C
 - RM 448.3 T, RM 453.3 T: Instruction manual for the engine STIHL EVC 300

2.2 Warning Notices in Text

DANGER

- This notice refers to risks which result in serious or fatal injury.
 - ▶ Serious or fatal injuries can be avoided by taking the precautions mentioned.

WARNING

- This notice refers to risks which **can** result in serious or fatal injury.
 - ▶ Serious or fatal injuries can be avoided by taking the precautions mentioned.

NOTICE

- This notice refers to risks which can result in damage to property.
 - ▶ Damage to property can be avoided by taking the precautions mentioned.

2.3 Symbols in Text



This symbol refers to a chapter in this instruction manual.

3 Overview

3.1 Lawn Mower

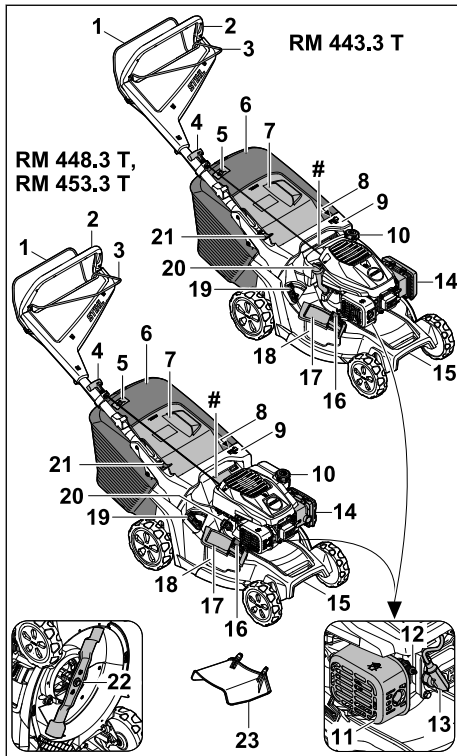

1 Control bar for mowing

The control bar for mowing is used to start and stop the engine.

2 Handlebar

The handlebar is used to hold, guide and transport the lawn mower.

3 Control bar for self-propulsion

The control bar for self-propulsion engages and disengages self-propulsion.

4 Starter handle

The starter handle is used to start the engine.

5 Level indicator

The level indicator shows how full the grass catcher box is.

6 Grass catcher box

The grass catcher box collects the mown grass.

7 Discharge flap

The discharge flap closes off the discharge chute.

8 Lever

The lever is used to set the cutting height.

9 Handle

The handle is used to hold the lawn mower when adjusting the cutting height and to transport the lawn mower.

10 Fuel tank cap

The fuel tank cap seals the opening for adding petrol.

11 Muffler

The muffler reduces the lawn mower's noise level.

12 Spark plug

The spark plug ignites the fuel/air mixture in the engine.

13 Spark plug socket

The spark plug socket connects the ignition lead to the spark plug.

14 Filter cover

The filter cover provides protection for the air filter.

15 Transport handle

The transport handle is used to transport the lawn mower.

16 Lock

The lock keeps the side discharge flap closed.

17 Side discharge flap

The side discharge flap closes off the side discharge opening.

18 Side discharge opening

The side discharge opening directs the mown grass to the side.

19 Lever

The lever is used to open and close the integrated mulch flap.

20 Engine oil cap

The engine oil cap seals the opening for adding engine oil.

21 Lever

The lever is used to adjust and fold down the handlebar.

22 Blade

The blade mows and mulches the grass.

23 Extension

The extension directs the mown grass to the ground from the side.

Rating plate with machine number

3.2 Symbols

The symbols can be on the lawn mower and have the following meaning:



This symbol identifies the fuel tank cap.



This symbol identifies the engine oil cap.



Guaranteed sound power level in accordance with Directive 2000/14/EC in dB(A) for the purpose of comparing the sound emissions of products.



Do not dispose of the product with domestic waste.



Set the cutting height.



Grass catcher box level indicator



Lever for opening and closing the mulch flap.

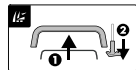

Start the engine.



Engage self-propulsion.

4 Safety Precautions

4.1 Warning Symbols

The warning symbols on the lawn mower have the following meaning:



Follow the safety instructions and their measures.



Read, understand and keep the instruction manual.



Beware of objects being thrown up - keep a safe distance and keep other people away.



Do not touch a turning blade.



Detach the spark plug socket during transport, storage, maintenance or repair.

4.2 Intended Use

The STIHL RM 443.3 T, RM 448.3 T or RM 453.3 T lawn mower is used to mow and mulch grass.

▲ WARNING

- Failure to use the lawn mower as intended may result in serious or fatal injury to people and damage to property.
 - ▶ Use the lawn mower as described in this instruction manual and in the engine instruction manual.

4.3 Requirements for the User

▲ WARNING

- Uninstructed users cannot recognise or evaluate the dangers posed by the lawn mower. This may result in serious or fatal injury to the user or other people.
 - ▶ Read, understand and keep the instruction manual.
- ▶ If passing on the lawn mower to another person: provide them with the lawn mower and engine instruction manuals also.
- ▶ Make sure that the user meets the following conditions:
 - The user is rested.
 - The user is physically, sensorily and mentally capable of operating the lawn mower and working with it. If the user is physically, sensorily or mentally impaired, the machine must only be used under supervision or following instruction by a responsible person.
 - The user can recognise and evaluate the dangers posed by the lawn mower.
 - The user is aware that they are responsible for accidents and damage.
 - The user is of legal age or the user is being trained under supervision in a profession in accordance with national regulations.
 - The user has received instruction from a STIHL specialist dealer or a competent

person before using the lawn mower for the first time.

- The user is not impaired by alcohol, medicines or drugs.
- ▶ If anything is unclear: consult a STIHL specialist dealer.

4.4 Clothing and Equipment

▲ WARNING

- Objects may be thrown up at high velocity while working. This may result in injury to the user.
 - ▶ Wear long trousers made from resistant material.
- Noise is produced while working. Noise may damage the hearing.
 - ▶ Wear hearing protection.
- Dust may be stirred up while working. Breathing in dust may be harmful to health and cause allergic reactions.
 - ▶ If dust is stirred up: wear a dust mask.
- Unsuitable clothing may get caught on wood, briars and in the lawn mower. This may result in serious injury to the user.
 - ▶ Wear close-fitting clothing.
 - ▶ Remove scarves and jewellery.
- The user may come into contact with the blade during cleaning, maintenance or transport. This may result in injury to the user.
 - ▶ Wear protective gloves made from resistant material.
 - ▶ Wear sturdy, closed-toed footwear with high-grip soles.
- Wearing unsuitable footwear may cause the user to slip. This may result in injury to the user.
- Material particles may be expelled when sharpening the blade. This may result in injury to the user.
 - ▶ Wear close-fitting safety glasses. Suitable safety glasses are tested in accordance with EN 166 or national regulations and available commercially with the corresponding marking.
 - ▶ Wear protective gloves made from resistant material.

4.5 Work Area and Surroundings

▲ WARNING

- Bystanding people, children and animals cannot recognise or evaluate the dangers posed by the lawn mower and objects expelled at high speed by the mower. This may result in

serious injury to bystanding people, children and animals and damage to property.

- ▶ Keep bystanding people, children and animals out of the work area.
- ▶ Maintain a distance from objects.
- ▶ Do not leave the lawn mower unattended.
- ▶ Make sure that children cannot play with the lawn mower.
- Hot exhaust gases are emitted from the muffler when the engine is running. Hot exhaust gases may ignite easily inflammable materials and cause fires.
 - ▶ Keep the exhaust gas flow away from easily inflammable materials.

4.6 Safe Condition

4.6.1 Lawn Mower

The lawn mower is in safe condition when the following conditions are met:

- The lawn mower is free from damage.
- There is no petrol leaking from the lawn mower.
- The fuel tank cap is closed.
- There is no engine oil leaking from the lawn mower.
- The engine oil cap is closed.
- The lawn mower is clean.
- The controls are working and have not been modified.
- If mowing and the mown grass is to be collected in the grass catcher box: the mulch flap is open, the extension is detached and the grass catcher box is correctly attached.
- If mowing and the mown grass is to be ejected to the rear: the grass catcher box is detached and the discharge flap is closed.
- If mowing and the mown grass is to be directed to the ground from the side: the mulch flap is closed and the extension is correctly engaged.
- If mulching: the extension is disengaged and the mulch flap is closed.
- The blade is correctly attached.
- Genuine STIHL accessories for this lawn mower are correctly attached.
- Spring-loaded mechanisms are free from damage and working.
- The engine stops when the control bar for mowing is released.



▲ WARNING

- If not in safe condition, components may no longer operate correctly, safety devices may be disabled and fuel may leak. This may result in serious or fatal injury to people.

- ▶ Do not use a damaged lawn mower.
- ▶ If there is petrol leaking from the lawn mower: do not use the lawn mower and consult a STIHL specialist dealer.
- ▶ Close the fuel tank cap.
- ▶ If there is engine oil leaking from the lawn mower: do not use the lawn mower and consult a STIHL specialist dealer.
- ▶ Close the engine oil cap.
- ▶ If the lawn mower is dirty: Clean the lawn mower.
- ▶ Do not tamper with the lawn mower and its safety systems.
- ▶ Tampering with the lawn mower which increases the power output or the engine speed is forbidden.
- ▶ If the controls are not working: do not use the lawn mower.
- ▶ Spring-loaded mechanisms may release stored energy.
- ▶ If mowing and the mown grass is to be collected in the grass catcher box: open the mulch flap, detach the extension and attach the grass catcher box as described in this instruction manual.
- ▶ If mowing and the mown grass is to be directed to the ground from the side: close the mulch flap and attach the extension as described in this instruction manual.
- ▶ If mulching: detach the extension and close the mulch flap as described in this instruction manual.
- ▶ Attach the blade as described in this instruction manual.
- ▶ Attach original STIHL accessories for this lawn mower as described in this instruction manual or in the instruction manual for the accessories.
- ▶ Do not insert objects into the apertures in the lawn mower.
- ▶ Replace worn or damaged warning signs.
- ▶ If anything is unclear: consult a STIHL specialist dealer.

4.6.2 Blade

The blade is in safe condition when the following conditions are met:

- The blade and attachments are undamaged.
- The blade is not deformed.
- The blade is correctly attached.
- The blade is correctly sharpened.
- The blade is burr-free.
- The blade is correctly balanced.
- The minimum thickness and minimum width of the blade are not fallen below,  19.2.
- The sharpening angle is observed,  19.2.

▲ WARNING

- In unsafe condition, blade parts may come loose and be expelled. This may result in serious injury to people.
 - ▶ Use an undamaged blade and attachments.
 - ▶ Attach the blade correctly.
 - ▶ Sharpen the blade correctly.
 - ▶ If the minimum thickness or minimum width is fallen below: replace the blade.
 - ▶ Have the blade balanced by a STIHL specialist dealer.
 - ▶ If anything is unclear: consult a STIHL specialist dealer.

4.7 Fuel and Refuelling

▲ WARNING

- The fuel used for this lawn mower is petrol. Petrol is extremely flammable. If petrol comes into contact with an open flame or hot objects, it may cause fires or explosions. This may result in serious or fatal injury to people and damage to property.
 - ▶ Protect petrol from heat and fire.
 - ▶ Do not spill petrol.
 - ▶ If petrol is spilled: wipe up the petrol with a cloth and wait until all parts of the lawn mower are dry before attempting to start the engine.
 - ▶ Do not smoke.
 - ▶ Do not refuel in the vicinity of flames.
 - ▶ Before refilling the tank, stop the engine and allow it to cool.
 - ▶ If the tank needs to be emptied: do this out of doors.
 - ▶ Start the engine at least 3 m away from the refuelling site.
 - ▶ Never store the lawn mower with petrol in the tank inside a building.
- Breathing in petrol fumes may result in poisoning.
 - ▶ Do not breathe in petrol fumes.
 - ▶ Refuel in a well-ventilated place.
- The lawn mower warms up while working. The petrol expands and overpressure may occur in the fuel tank. Petrol may gush out when the fuel tank cap is opened. The gushing petrol may ignite. This may result in serious injury to the user.
 - ▶ Allow the lawn mower to cool down before opening the fuel tank cap.
- Clothing that comes into contact with petrol is highly flammable. This may result in serious or fatal injury to people and damage to property.

- ▶ If clothing comes into contact with petrol: change clothing.
- Petrol poses a risk to the environment.
 - ▶ Do not spill fuel.
 - ▶ Dispose of petrol in accordance with regulations and in an environmentally acceptable way.
- If petrol comes into contact with the skin or eyes, this may cause irritation.
 - ▶ Avoid contact with petrol.
 - ▶ In the event of contact with the skin: wash the affected areas with plenty of soap and water.
 - ▶ In the event of contact with the eyes: rinse the eyes with plenty of water for at least 15 minutes and seek medical attention.
- The lawn mower's ignition system generates sparks. Sparks may escape and cause fires and explosions in highly inflammable or explosive environments. This may result in serious or fatal injury to people and damage to property.
 - ▶ Use the spark plugs described in the engine instruction manual.
 - ▶ Screw in the spark plug and tighten.
 - ▶ Press on the spark plug socket firmly.
- The lawn mower may be damaged if it is refuelled with petrol that is not suitable for the engine.
 - ▶ Use fresh, good-quality unleaded petrol.
 - ▶ Observe the specifications in the engine instruction manual.
- ▶ If mowing on a slope: mow across the slope.
- ▶ Do not work on slopes with an inclination greater than 25° (46.6%).
- ▶ Use the lawn mower with particular care when working near slopes, terraces, ditches, rubbish piles and embankments.
- ▶ Plan your working times so that more severe physical strains over a longer period are avoided.
- Exhaust fumes are produced when the engine is running. Breathing in exhaust fumes may result in poisoning.
 - ▶ Do not breathe in exhaust fumes.
 - ▶ Use the lawn mower in a well-ventilated place.
 - ▶ If nausea, headaches, vision problems, hearing problems or dizziness occur: stop working and consult a doctor.
- If the user is wearing hearing protection and the engine is running, their perception and assessment of noise may be limited.
 - ▶ Work calmly and carefully.
- The lawn mower is equipped with a motorstop device.
 - ▶ Releasing the control bar for mowing causes the engine and blade to stop within 3 seconds.
- The turning blade may cut the user. This may result in serious injury to the user.
 - ▶ Detach the spark plug socket.



4.8 Working

▲ WARNING

- The user may lose control of the lawn mower if they do not start the engine correctly. This may result in serious injury to the user.
 - ▶ Start the engine as described in this instruction manual.
- In certain situations, the user may no longer be able to concentrate on their work. This may result in the user stumbling, falling and becoming seriously injured.
 - ▶ Work calmly and carefully.
 - ▶ Only mow when visibility is good. Do not use the lawn mower if the light and visibility conditions are poor.
 - ▶ Operate the lawn mower alone.
 - ▶ Watch out for obstacles.
 - ▶ Do not tilt the lawn mower.
 - ▶ Work standing on the ground and maintain balance.
 - ▶ If signs of fatigue occur: take a break.
- ▶ Do not touch a turning blade.
- ▶ If the blade is blocked by an object: stop the engine. Only then remove the object.
- If working without self-propulsion when mowing, self-propulsion may unintentionally be engaged and the lawn mower may start moving. This may result in serious injury to people and damage to property.
 - ▶ Only press the control bar for self-propulsion if self-propulsion is to be engaged.
- If the lawn mower changes or starts to behave differently when working, it may not be in safe condition. This may result in serious injury to people and damage to property.
 - ▶ Stop working and consult a STIHL specialist dealer.
- The lawn mower may cause vibrations when working.
 - ▶ Wear protective gloves.
 - ▶ Take breaks.



- ▶ If signs of a circulatory disturbance occur: consult a doctor.
- Inspect the mowing area and look out for obstacles. If the blade hits a foreign object when working, the foreign object or parts of it may be thrown up at high velocity. This may result in injury to people and damage to property.



- ▶ Remove foreign objects such as stones, sticks, wires, toys or other foreign objects from the working area. Mark hidden objects that cannot be removed.

- When the control bar for mowing is released, the blade continues to turn for a short time. This may result in serious injury to people.



- ▶ Wait until the blade is no longer turning.
- ▶ Do not detach the grass catcher box until the blade stops turning.

- Sparks may be produced if the turning blade hits a hard object. Sparks may cause fires in highly flammable environments. This may result in serious or fatal injury to people and damage to property.
 - ▶ Do not work in a highly flammable environment.
- If the lawn mower is stopped on a sloping surface, it may unintentionally roll away. This may result in injury to people and damage to property.
 - ▶ Only let go of the lawn mower if it is on a level surface and cannot roll away by itself.
- If objects are attached to the handlebar, the additional weight may cause the lawn mower to tip over. This may result in injury to people and damage to property.
 - ▶ Do not attach objects to the handlebar.

▲ DANGER

- If working near live wires, the blade may come into contact with the live wires and damage them. This may result in serious or fatal injury to the user.
 - ▶ Do not work near live wires.
- The user may be struck by lightning if working during a thunderstorm. This may result in serious or fatal injury to the user.
 - ▶ Do not work during thunderstorms.
- Working in the rain may cause the user to slip. This may result in serious or fatal injury to the user.
 - ▶ Do not work when it is raining.

4.9 Transporting

▲ WARNING

- The lawn mower may tip over or move during transport. This may result in injury to people and damage to property.



- ▶ Stop the engine.
- ▶ Wait until the blade is no longer turning.



- ▶ Detach the spark plug socket.

- ▶ Secure the lawn mower on a suitable load floor with lashing straps, belts or a net so it cannot tip over and move.
- The muffler and engine may be hot after the engine has been running. This may result in the user burning themselves when transporting the machine.
 - ▶ Push the lawn mower.
- The lawn mower is heavy. Attempting to carry the lawn mower without assistance may result in injury to the user.
 - ▶ Wear protective gloves.
 - ▶ The lawn mower must be carried by two people.
- During transport, petrol may leak and cause contamination and damage.
 - ▶ Push the lawn mower.
 - ▶ Transport the machine without petrol in it.

4.10 Storing

▲ WARNING

- Children cannot recognise or evaluate the dangers posed by the lawn mower. There is a risk of serious injury to children.
 - ▶ Stop the engine.
 - ▶ Keep the lawn mower out of reach of children.
- Moisture may cause corrosion of metal components. This may result in damage to the lawn mower.
 - ▶ Keep the lawn mower clean and dry.
- If the lawn mower is kept on a sloping surface, it may unintentionally roll away. This may result in injury to people and damage to property.
 - ▶ The lawn mower should only be kept on level surfaces.

4.11 Cleaning, Maintenance and Repair

⚠ WARNING

- Having the engine running during cleaning, maintenance or repair may result in serious injury to people and damage to property.
 - ▶ Stop the engine.



- ▶ Wait until the blade is no longer turning.



- ▶ Detach the spark plug socket.

- The self-propulsion may be unintentionally engaged if the engine is running during cleaning, maintenance or repair. This may result in serious injury to people and damage to property.

- ▶ Stop the engine.



- ▶ Detach the spark plug socket.

- The muffler and engine may be hot after the engine has been running. This may result in people burning themselves.
 - ▶ Wait until the muffler and engine have cooled down.
- Abrasive cleaning agents or using a water jet or sharp objects for cleaning may result in damage to the lawn mower or blade. If the lawn mower or blade is not cleaned correctly, components may no longer operate correctly and safety devices may be disabled. This may result in serious injury to people.
 - ▶ Clean the lawn mower and blade as described in this instruction manual, [15.2](#).
- If the lawn mower or blade is not maintained or repaired as described in this instruction manual, components may no longer operate correctly and safety devices may be disabled. This may result in serious or fatal injury to people.
 - ▶ Replace worn or damaged parts.
 - ▶ Maintain or repair the lawn mower as described in this instruction manual.
 - ▶ Maintain the blade as described in this instruction manual.
- The user may cut themselves on sharp cutting edges during blade cleaning, maintenance or repair. This may result in injury to the user.
 - ▶ Wear protective gloves made from resistant material.

- The blade may become hot during sharpening. This may result in the user burning themselves.
 - ▶ Wait until the blade has cooled down.
 - ▶ Wear protective gloves made from resistant material.

5 Preparing the Lawn Mower for Operation

5.1 Preparing the lawn mower for operation

The following steps must be performed before commencing work:

- ▶ Remove the packaging material and transport locks.
- ▶ Ensure that the following components are in a safe condition:
 - Lawn mower, [4.6.1](#).
 - Blades, [4.6.2](#).
- ▶ Clean the lawn mower, [15.2](#).
- ▶ Check the blades, [10.2](#).
- ▶ Pour in motor oil, [6.3](#).
- ▶ Unfold the handlebar, [8.1](#).
- ▶ Adjust the handlebar, [8.3](#).
- ▶ Fuel the lawn mower, [7.1](#).
- ▶ If the lawn mower is to be used for mowing and for collecting the grass cuttings in the grass catcher box:
 - ▶ Disengage the extension, [6.2.2](#).
 - ▶ Open the mulch flap, [11.5.1](#).
 - ▶ Engage the grass catcher box, [6.1.2](#).
- ▶ If the lawn mower is to be used for mowing and the grass cuttings are to be discharged to the side on the ground:
 - ▶ Close the mulch flap, [11.5.2](#).
 - ▶ Engage the extension, [6.2.1](#).
- ▶ If mulching:
 - ▶ Close the mulch flap, [11.5.2](#).
 - ▶ Disengage the extension, [6.2.2](#).
- ▶ Set the cutting height, [11.2](#).
- ▶ Check the controls, [10.1](#).
- ▶ If the steps cannot be performed: Do not use the lawn mower and consult a STIHL authorized dealer.

6 Assembling the Lawn Mower

6.1 Assembling, Attaching and Detaching the Grass Catcher Box

6.1.1 Assembling the Grass Catcher Box

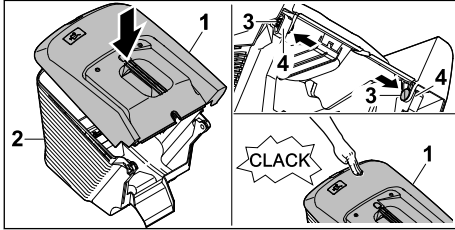

- ▶ Fit upper part of grass catcher box (1) onto lower part of grass catcher box (2).
- ▶ Press pins (3) through openings (4) from the inside.
- ▶ Press upper part of grass catcher box (1) downwards.

The upper part of the grass catcher box engages with a click.

6.1.2 Engaging the grass catcher box

- ▶ Shut off the engine.
- ▶ Place the lawn mower on a level surface.

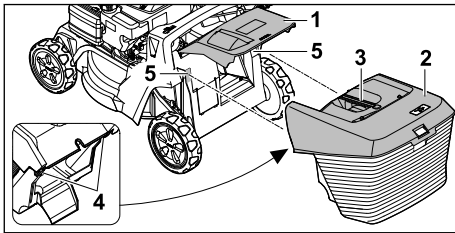

- ▶ Open discharge flap (1) and keep it open.
- ▶ Take hold of grass catcher box (2) by handle (3) and engage the hook (4) from above into the mounting notches (5).
- ▶ Lower the discharge flap (1) onto the grass catcher box (2).

6.1.3 Detaching the Grass Catcher Box

- ▶ Stop the engine.
- ▶ Place the lawn mower on a level surface.
- ▶ Open the discharge flap and hold it open.
- ▶ Remove the grass catcher box upwards by the handle.
- ▶ Close the discharge flap.

6.2 Attaching and Detaching the Extension

6.2.1 Attaching the Extension

- ▶ Stop the engine.
- ▶ Detach the spark plug socket.
- ▶ Place the lawn mower on a level surface.

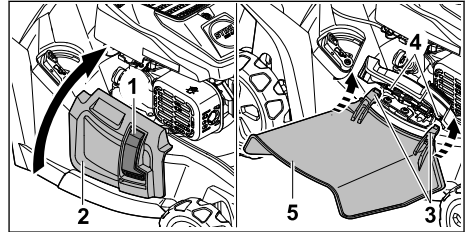

- ▶ Press lock (1) and hold.
- ▶ Open side discharge flap (2) and hold it open.
- ▶ Attach both hooks (3) to the axle (4) from below.
- ▶ Set down side discharge flap (2) on extension (5).
- ▶ Connect the spark plug socket.

6.2.2 Detaching the Extension

- ▶ Stop the engine.
- ▶ Detach the spark plug socket.
- ▶ Place the lawn mower on a level surface.

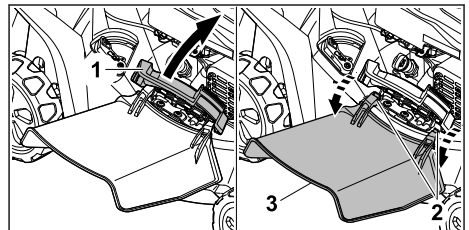

- ▶ Open side discharge flap (1) and hold it open.
- ▶ Unhook both hooks (2).
- ▶ Fold extension (3) upwards and remove.
- ▶ Close side discharge flap (1).
- ▶ Connect the spark plug socket.

6.3 Adding Engine Oil

The engine oil lubricates and cools the engine.

The engine oil specification and capacity can be found in the engine instruction manual.

NOTICE

- The lawn mower does not contain any engine oil on delivery. Starting the engine with no or too little engine oil may damage the lawn mower.
 - ▶ Always check the engine oil level before starting and if necessary top up.
-
- ▶ Add the engine oil as described in the engine instruction manual.

7 Refuelling the Lawn Mower**7.1 Refuelling the Lawn Mower****NOTICE**

- The lawn mower may be damaged if the correct fuel is not used.
 - ▶ see the engine instruction manual.
-
- ▶ Stop the engine.
 - ▶ Place the lawn mower on a level surface.
 - ▶ Clean the area around the fuel tank cap with a damp cloth.

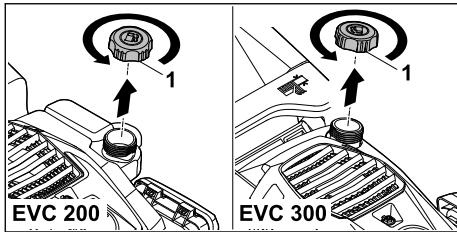

- ▶ Turn fuel tank cap (1) anti-clockwise until it can be removed.
- ▶ Remove the fuel tank cap.
- ▶ Add fuel using a suitable filling aid, stopping at least 15 mm short of the fuel tank brim.
- ▶ Place the fuel tank cap on the fuel tank.
- ▶ Turn the fuel tank cap clockwise and tighten firmly by hand.
The fuel tank is sealed.

8 Adjusting the Lawn Mower for the User**8.1 Folding Up the Handlebar**

- ▶ Stop the engine.
- ▶ Detach the spark plug socket.
- ▶ Place the lawn mower on a level surface.

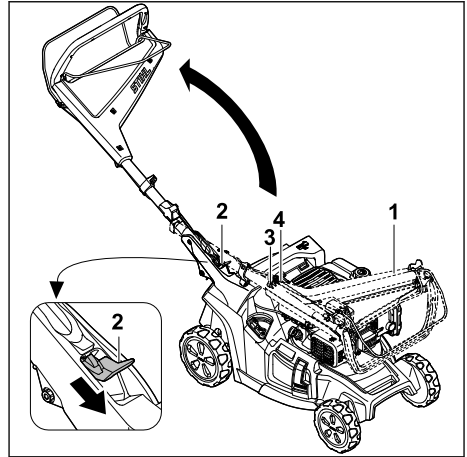

- ▶ Hold handlebar (1).
- ▶ Press lever (2) downwards and hold.
- ▶ Fold up handlebar (1), ensuring that cables (3 and 4) are not trapped.
- ▶ Release lever (2).
The handlebar audibly clicks into place.

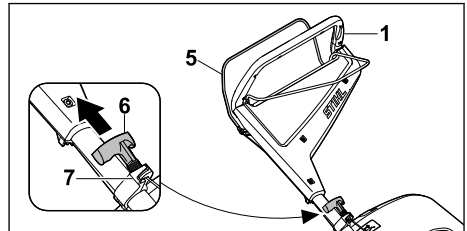

- ▶ Press control bar for mowing (5) to handlebar (1) and hold.
- ▶ Slowly pull starter handle (6) in the direction of starter rope guide (7).
- ▶ Hook starter handle (6) into starter rope guide (7).
- ▶ Release control bar for mowing (5).
- ▶ Connect the spark plug socket.

8.2 Folding the Handlebar

The handlebar can be folded for space-saving transport or storage.

- ▶ Stop the engine.
- ▶ Detach the spark plug socket.
- ▶ Place the lawn mower on a level surface.
- ▶ Detach the starter handle from the starter rope guide and slowly guide back towards the engine.

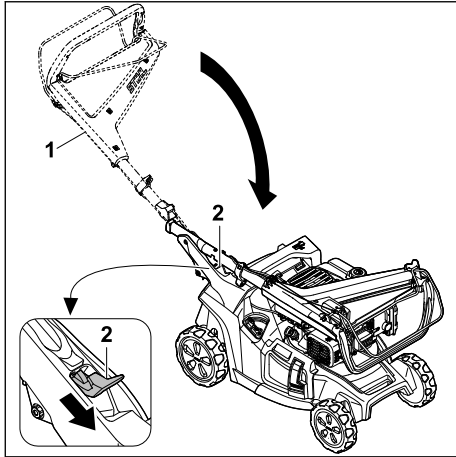

- ▶ Hold handlebar (1).
 - ▶ Press lever (2) downwards and hold.
 - ▶ Fold down handlebar (1).
 - ▶ Release lever (2).
- The handlebar audibly clicks into place.
- ▶ Connect the spark plug socket.

8.3 Adjusting the Handlebar

- ▶ Stop the engine.
- ▶ Detach the spark plug socket.
- ▶ Place the lawn mower on a level surface.

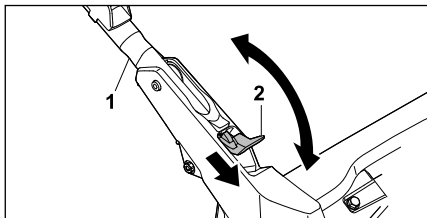

- ▶ Hold handlebar (1).
- ▶ Press lever (2) downwards and hold.
- ▶ Adjust handlebar (1) to the desired position and make sure the handlebar fully engages again.
- ▶ Release lever (2).
- ▶ Connect the spark plug socket.

9 Starting and Stopping the Engine

9.1 Starting the Engine

- ▶ Place the lawn mower on a level surface.

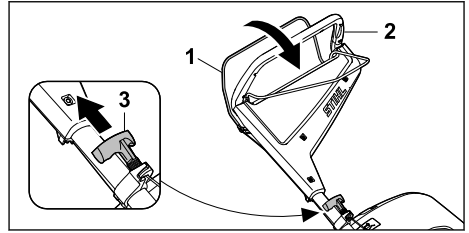

- ▶ Press control bar for mowing (1) to handlebar (2) with the left hand and hold.
- ▶ Slowly pull out starter handle (3) with the right hand to the point of noticeable resistance.
- ▶ Keep quickly pulling out and returning starter handle (3) until the engine is running.
- ▶ If the engine does not start: see the engine instruction manual.

9.2 Stopping the Engine

- ▶ Place the lawn mower on a level surface.
- ▶ Release the control bar for mowing. The engine stops.
- ▶ Leave the user position.

10 Checking the Lawn Mower

10.1 Checking the Controls



Control bar for mowing and control bar for self-propulsion

- ▶ Stop the engine.
- ▶ Pull the control bar for mowing and the control bar for self-propulsion fully in the direction of the handlebar and release again.
- ▶ If the control bar for mowing or the control bar for self-propulsion is stiff or does not spring back into the initial position: do not use the lawn mower and consult a STIHL specialist dealer. The control bar for mowing or the control bar for self-propulsion is defective.

10.2 Checking the Blade

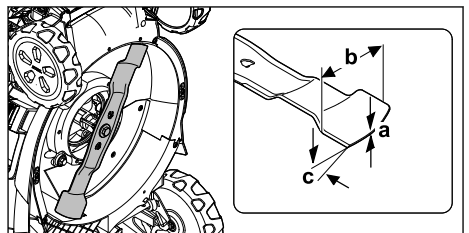
- ▶ Stop the engine.
- ▶ Detach the spark plug socket.
- ▶ Upend the lawn mower,  15.1.



- ▶ Measure the following:
 - Thickness a
 - Width b
 - Sharpening angle c
- ▶ If the minimum thickness or minimum width is fallen below: replace the blade,  19.2.
- ▶ If the sharpening angle is not correct: sharpen the blade,  19.2.
- ▶ If anything is unclear: consult a STIHL special-ist dealer.

11 Operating the Lawn Mower

11.1 Holding and Guiding the Lawn Mower

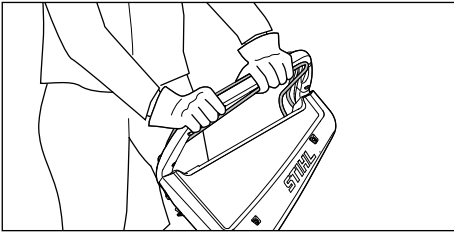

- ▶ Hold the handlebar with both hands so the thumbs enclose the handlebar.

11.2 Setting the cutting height

7 different cutting heights can be selected:

- 20 mm = Position 1
- 30 mm = Position 2
- 40 mm = Position 3
- 55 mm = Position 4
- 70 mm = Position 5
- 85 mm = Position 6
- 100 mm = Position 7

The positions are indicated on the lawn mower.

Setting the cutting height

- ▶ Shut off the engine.
 - The blade must not be turning.
- ▶ Place the lawn mower on a level surface.

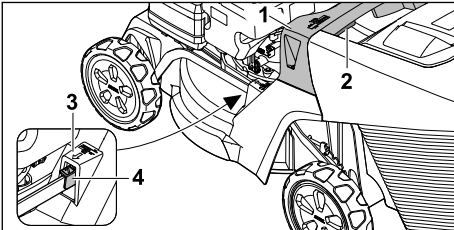

- ▶ Hold the lawn mower securely by the grip (1).
- ▶ Press the lever (2) and keep it pressed.

- ▶ Move the lawn mower to the desired position by lifting and lowering it.
 - The current cutting height is indicated at the cutting height indicator (3) with reference to the marking (4).
- ▶ Release the lever (2).
 - The lawn mower engages in position.

11.3 Engaging and Disengaging Self-propulsion

11.3.1 Engaging Self-propulsion

- ▶ Place the lawn mower on a level surface.
- ▶ Start the engine.

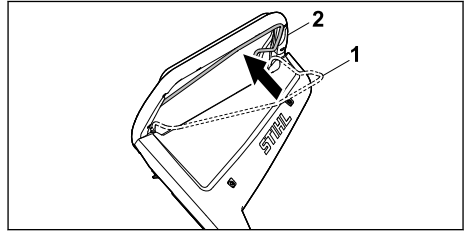

- ▶ Pull control bar for self-propulsion (1) fully in the direction of handlebar (2) and hold so the thumb encloses the handlebar.
 - The lawn mower starts moving.

11.3.2 Disengaging Self-propulsion

- ▶ Release the control bar for self-propulsion.
- ▶ Wait until the lawn mower comes to a standstill.

11.4 Mowing and Mulching

The lawn mower is equipped with a multi-blade and can be used for mowing or mulching.

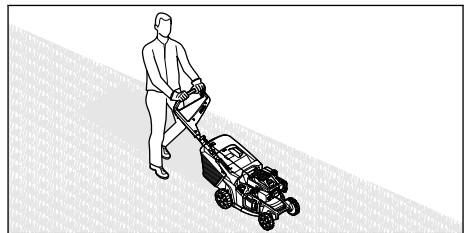

- ▶ If working with self-propulsion engaged: drive the lawn mower forwards in a controlled manner.
- ▶ If working with self-propulsion disengaged: Push the lawn mower forwards slowly and in a controlled manner.

11.5 Opening and closing the mulch flap

11.5.1 Opening the Mulch Flap

- ▶ Stop the engine.
- ▶ Place the lawn mower on a level surface.

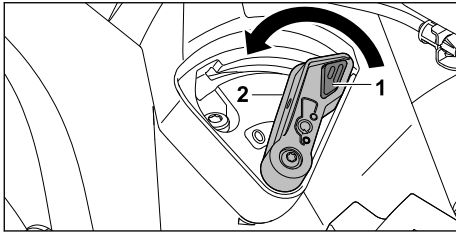

- ▶ Press lock (1) and hold.
- ▶ Set lever (2) to position 0. The mulch flap is open.
- ▶ Release lock (1).

11.5.2 Closing the Mulch Flap

- ▶ Stop the engine.
- ▶ Place the lawn mower on a level surface.

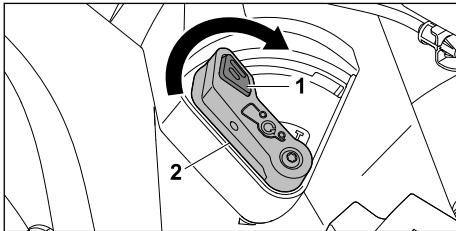

- ▶ Press lock (1) and hold.
- ▶ Set lever (2) to position I. The mulch flap is closed.
- ▶ Release lock (1).

11.6 Emptying the Grass Catcher Box

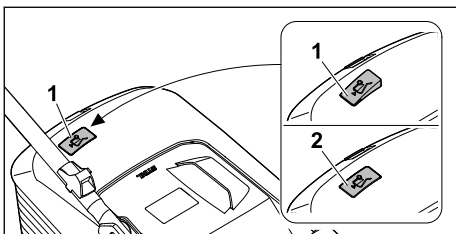

The flow of air generated by the blade raises level indicator (1). The flow of air stops when the grass catcher box is full. If the flow of air is too low, level indicator (2) returns to its resting state. This is a prompt to empty the grass catcher box.

The functionality of the level indicator is restricted if the flow of air is impaired. External influences such as wet, dense or high grass, low cutting levels, dirt or the like can impair the flow of air and the functionality of the level indicator.

- ▶ If the level indicator drops to its resting state: empty the grass catcher box.
- ▶ Switch the lawn mower off.
- ▶ Detach the grass catcher box.

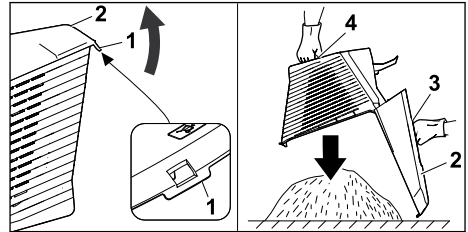

- ▶ Open tab (1).
- ▶ Open and hold upper part of grass catcher box (2) by handle (3).
- ▶ Hold lower handle (4) with the second hand.
- ▶ Empty the grass catcher box.
- ▶ Close the grass catcher box.
- ▶ Attach the grass catcher box.

12 After Finishing Work

12.1 After Finishing Work

- ▶ Stop the engine.
- ▶ If the lawn mower is wet: allow the lawn mower to dry.
- ▶ Clean the lawn mower.

13 Transporting

13.1 Transporting the Lawn Mower

- ▶ Stop the engine. The blade must not be turning.
- ▶ Detach the spark plug socket.

Pushing the lawn mower

- ▶ Push the lawn mower forwards slowly and in a controlled manner.

Carrying the lawn mower

- ▶ Wear protective gloves.
- ▶ Detach the grass catcher box.
- ▶ Detach the extension.

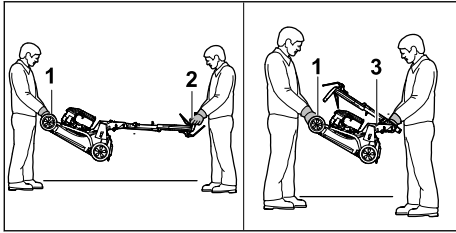

- ▶ If the lawn mower is being carried with the handlebar unfolded:
 - ▶ One person holds the lawn mower by transport handle (1) using both hands and another person holds handlebar (2) using both hands.
 - ▶ The lawn mower must be lifted and carried by two people.
- ▶ If the lawn mower is being carried with the handlebar folded:
 - ▶ Fold the handlebar, 8.2.
 - ▶ One person holds the lawn mower by transport handle (1) using both hands and another person holds handle (3) using both hands.
 - ▶ The lawn mower must be lifted and carried by two people.

Transporting the lawn mower in a vehicle

- ▶ Secure the lawn mower upright so it does not tip over and cannot move.

14 Storing

14.1 Storing the Lawn Mower

- ▶ Stop the engine and allow it to cool down.
- ▶ Detach the spark plug socket.
- ▶ Store the lawn mower in accordance with the following conditions:
 - The lawn mower is out of reach of children.
 - The lawn mower is clean and dry.
 - The lawn mower cannot tip over.
 - The lawn mower cannot roll away.

If the lawn mower is to be stored for longer than 3 months, also observe the following:

- ▶ Run the fuel tank empty.
- ▶ Have the fuel tank cleaned by a STIHL specialist dealer.
- ▶ Change the engine oil as described in the engine instruction manual.
- ▶ Unscrew the spark plug and fill 3 ml of engine oil into the engine through the spark plug opening.
- ▶ Pull out and return the starter handle a number of times.

WARNING

- Sparks may escape if the starter handle is pulled out while the spark plug socket is detached. Sparks can ignite escaping petrol fumes and cause fires and explosions. This may result in serious or fatal injury to people and damage to property.
 - ▶ Keep the spark plug socket away from the spark plug opening.
-
- ▶ Screw in the spark plug and tighten firmly.

14.2 Storage Position

The lawn mower can be folded for space-saving storage.

- ▶ Place the lawn mower on a level surface.
- ▶ Detach the grass catcher box.
- ▶ Set the cutting height to the highest setting, 11.2

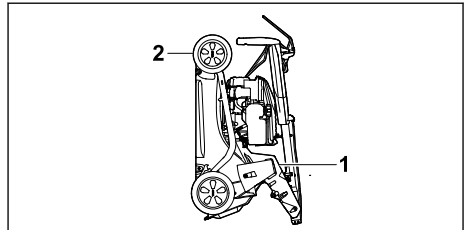

- ▶ Fold the handlebar. 8.2
- ▶ Hold the lawn mower with one hand on handle (1) and the other hand on transport handle (2) and upend.

15 Cleaning

15.1 Upending the Lawn Mower

- ▶ Run the fuel tank empty. The engine stops.
- ▶ Detach the spark plug socket.
- ▶ Place the lawn mower on a level surface.
- ▶ Unhook the starter handle from the starter rope guide.
- ▶ Detach the grass catcher box.
- ▶ Set the cutting height to the highest setting, 11.2.
- ▶ Move the handlebar to the lowest position, 8.3.

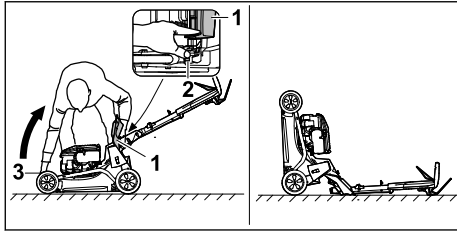

- ▶ Place to the right of the machine.
 - ▶ Open discharge flap (1) and hold it open.
 - ▶ Press lever (2) downwards with the left hand and hold.
 - ▶ Hold the lawnmower at transport handle (3) with the right hand and upend.
- The lawnmower is stable and can be cleaned.

15.2 Cleaning the Lawn Mower

- ▶ Stop the engine.
- ▶ Allow the lawnmower to cool down.
- ▶ Detach the spark plug socket.
- ▶ Clean the lawnmower with a damp cloth.
- ▶ Clean the ventilation slots with a paintbrush.
- ▶ Upend the lawnmower.
- ▶ Clean the area around the blade and the blade with a stick, a soft brush or a damp cloth.
- ▶ Connect the spark plug socket.

NOTICE

- Using a high-pressure cleaner or a water jet for cleaning can damage the machine.
 - ▶ Do not clean the machine with a high-pressure cleaner or a water jet.

16 Maintenance

16.1 Maintenance Intervals

Maintenance intervals are dependent on the ambient conditions and the working conditions. STIHL recommends the following maintenance intervals:

Engine

- ▶ Maintain the engine as described in the engine instruction manual.

Lawn mower

- ▶ Have the lawnmower inspected annually by a STIHL specialist dealer.

16.2 Removing and Attaching the Blade

16.2.1 Removing the Blade

- ▶ Stop the engine.
- ▶ Detach the spark plug socket.

- ▶ Upend the lawnmower.

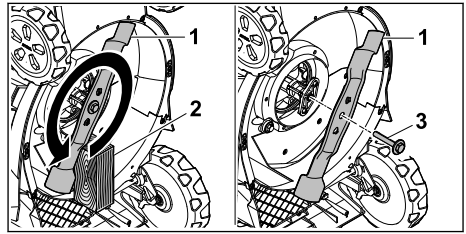

- ▶ Block blade (1) using a piece of wood (2).
- ▶ Unscrew the screw with washer (3) in the direction of the arrow and remove.
- ▶ Remove blade (1).
- ▶ Dispose of the screw with washer (3). Use a new screw with washer to fit the blade (1).
- ▶ Connect the spark plug socket.

16.2.2 Attaching the Blade

- ▶ Stop the engine.
- ▶ Detach the spark plug socket.
- ▶ Upend the lawnmower.

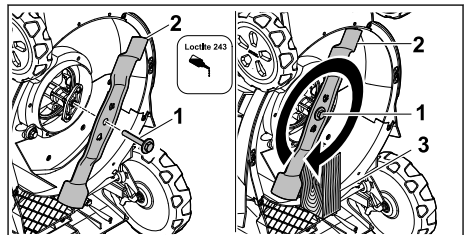

- ▶ Apply Loctite 243 threadlocker to the thread of the screw with washer (1).
- ▶ Position blade (2) so that the raised areas on the contact area engage in the notches.
- ▶ Screw in the screw with washer (1).
- ▶ Block blade (2) using a piece of wood (3).
- ▶ Tighten screw with washer (1) to 60 Nm.
- ▶ Connect the spark plug socket.

16.3 Sharpening and Balancing the Blade



Sharpening and balancing the blade correctly requires a lot of practice.

STIHL recommends having the blade sharpened and balanced by a STIHL specialist dealer.

The current addresses of the specialist dealers can be found under the respective STIHL country representative at www.stihl.com.

**WARNING**

- The cutting edges of the blade are sharp. This may result in the user cutting themselves.
 - ▶ Wear protective gloves made from resistant material.

- ▶ Stop the engine.
- ▶ Detach the spark plug socket.
- ▶ Upend the lawn mower,  15.1.
- ▶ Remove the blade.
- ▶ Sharpen the blade. Observe the sharpening angle and cool the blade,  19.2. Bluing of the blade during sharpening is not permitted.
- ▶ Attach the blade.

- ▶ Connect the spark plug socket.
- ▶ If anything is unclear: consult a STIHL specialist dealer.

17 Repairing

17.1 Repairing the Lawn Mower

The user should not repair the lawn mower or blade themselves.

- ▶ If the lawn mower or blade is damaged: do not use the lawn mower or blade and consult a STIHL specialist dealer.
- ▶ If warning signs are illegible or damaged: have the warning signs replaced by a STIHL specialist dealer.

18 Troubleshooting

18.1 Remediating Lawn Mower Faults

Fault	Cause	Remedy
Engine cannot be started.	Control bar for mowing is not pressed.	▶ Start engine as described in this instruction manual.
	Fuel tank is empty.	▶ Refuel lawn mower.
	Fuel line is blocked.	▶ Consult a STIHL specialist dealer.
	Inferior, dirty or old fuel in tank.	▶ Use fresh, good-quality unleaded petrol.
	Air filter dirty.	▶ Clean or replace air filter as described in engine instruction manual.
	Spark plug socket is detached from spark plug or ignition lead is not properly fastened to socket.	▶ Connect spark plug socket. ▶ Check connection between ignition lead and plug.
	Spark plug is dirty, damaged or electrode gap is incorrect.	▶ Clean or replace spark plug. ▶ Adjust electrode gap.
Engine difficult to start or engine power deteriorating.	Resistance at blade is too great.	▶ Set a higher cutting height. ▶ Start engine in lower grass.
	Lawn mower housing is blocked.	Clean lawn mower.
	Cutting height is set too low or rate of feed is too high.	Adapt cutting height or mow more slowly.
	Water in fuel tank and carburettor or carburettor is blocked.	Empty fuel tank, clean fuel line and carburettor.
	Fuel tank contaminated.	Consult a STIHL specialist dealer.
	Air filter dirty.	Clean or replace air filter as described in engine instruction manual.
Engine overheating.	Spark plug dirty.	Clean or replace spark plug.
	Engine oil level is too low.	Add or change engine oil as described in engine instruction manual.
Lawn mower vibrates excessively.	Cooling ribs dirty.	Clean lawn mower.
	Blade is damaged.	Replace blade.
	Blade is not correctly attached.	Attach blade.

Fault	Cause	Remedy
Grass is not being cut cleanly.	Blade is blunt or worn.	Sharpen or replace blade.

19 Specifications

19.1 Lawn mower STIHL RM 443.3 T, RM 448.3 T, RM 453.3 T

- Engine type:
 - RM 443.3 T: STIHL EVC 200 C
 - RM 448.3 T, RM 453.3 T: STIHL EVC 300
- Displacement:
 - RM 443.3 T: 139 cm³
 - RM 448.3 T, RM 453.3 T: 166 cm³
- Power (P):
 - RM 443.3 T: 2.1 kW (2.8 HP) at 2800 rpm
 - RM 448.3 T, RM 453.3 T: 2.6 kW (3.5 HP) at 2800 rpm
- Speed (n):
 - RM 443.3 T: 2800 rpm
 - RM 448.3 T, RM 453.3 T: 2800 rpm
- Maximum fuel tank capacity:
 - RM 443.3 T: 0.9 l
 - RM 448.3 T, RM 453.3 T: 0.9 l
- Weight (m):
 - RM 443.3 T: 30 kg
 - RM 448.3 T: 32 kg
 - RM 453.3 T: 33 kg
- Maximum grass catcher box capacity:
 - RM 443.3 T, RM 448.3 T: 52 l
 - RM 453.3 T: 55 l
- cutting width:
 - RM 443.3 T: 41 cm
 - RM 448.3 T: 46 cm
 - RM 453.3 T: 51 cm

19.2 Blades

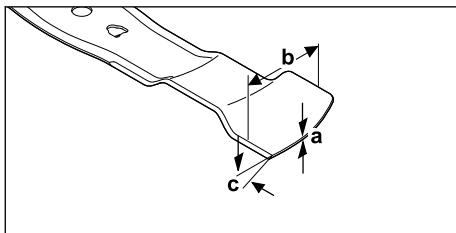

- Minimum thickness a: 1.6 mm
- Minimum width b: 55 mm
- Sharpening angle c: 30°

19.3 Sound Values and Vibration Values

RM 443.3 T

The K value for the sound pressure level is 2 dB(A). The K value for the sound power level is 2.2 dB(A). The K value for the vibration values is 2.2 m/s².

- Sound pressure level L_{pA} measured in accordance with EN ISO 5395-2: 79 dB(A)
- Guaranteed sound power level L_{WAAd} measured in accordance with 2000/14/EC / S.I. 2001/1701: 93 dB(A)
- Vibration value a_{hv} , handlebar, measured in accordance with EN ISO 5395-2: 4.4 m/s²

RM 448.3 T

The K value for the sound pressure level is 2 dB(A). The K value for the sound power level is 2.2 dB(A). The K value for the vibration values is 2.2 m/s².

- Sound pressure level L_{pA} measured in accordance with EN ISO 5395-2: 82 dB(A)
- Guaranteed sound power level L_{WAAd} measured in accordance with 2000/14/EC / S.I. 2001/1701: 96 dB(A)
- Vibration value a_{hv} , handlebar, measured in accordance with EN ISO 5395-2: 4.4 m/s²

RM 453.3 T

The K value for the sound pressure level is 2 dB(A). The K value for the sound power level is 2.2 dB(A). The K value for the vibration values is 2.2 m/s².

- Sound pressure level L_{pA} measured in accordance with EN ISO 5395-2: 82 dB(A)
- Guaranteed sound power level L_{WAAd} measured in accordance with 2000/14/EC / S.I. 2001/1701: 97 dB(A)
- Vibration value a_{hv} , handlebar, measured in accordance with EN ISO 5395-2: 4.4 m/s²

For information on compliance with Employers' Vibration Directive 2002/44/EC and S.I. 2005/1093, see www.stihl.com/vib for charging times.

19.4 REACH

REACH is an EC regulation and stands for the Registration, Evaluation, Authorisation and Restriction of Chemical substances.

For information on compliance with the REACH regulation see www.stihl.com/reach.

20 Spare Parts and Accessories

20.1 Spare parts and accessories

STIHL These symbols indicate original STIHL spare parts and original STIHL accessories.

STIHL recommends the use of original STIHL spare parts and accessories.

Despite ongoing market observation, STIHL is unable to judge the reliability, safety and suitability of other manufacturers' spare parts and accessories; accordingly, STIHL cannot warrant for the use of those parts.

Original STIHL spare parts and original STIHL accessories are available from STIHL dealers.

20.2 Essential Spare Parts

- Blade:
 - RM 443.3 T: WA40 702 0105
 - RM 448.3 T: WA41 702 0106
 - RM 453.3 T: WA42 702 0101
- Blade fastening screw with washer: 0000 951 3505

21 Disposal

21.1 Disposing of the Lawn Mower

Information on disposal is available from your local authority or from a STIHL dealer.

Improper disposal may be harmful to health and pollute the environment.

- ▶ Take STIHL products including packaging to a suitable collection point for recycling in accordance with local regulations.
- ▶ Do not dispose of the product with domestic waste.

22 EC Declaration of Conformity

22.1 STIHL Lawn Mower RM 443.3 T, RM 448.3 T, RM 453.3 T

STIHL Tirol GmbH

0478-111-9861-A

Hans Peter Stihl-Strasse 5
6336 Langkampfen

Austria

declares under our sole responsibility that

- design: Lawn Mower
- manufacturer's brand: STIHL
- type: RM 443.3 T, RM 448.3 T, RM 453.3 T
- Cutting width:
 - RM 443.3 T: 41 cm
 - RM 448.3 T: 46 cm
 - RM 453.3 T: 51 cm
- serial number:
 - RM 443.3 T: WB40
 - RM 448.3 T: WB41
 - RM 453.3 T: WB42

complies with the relevant provisions of Directives 2000/14/EC, 2006/42/EC, 2014/30/EU and 2011/65/EU and has been developed and manufactured in accordance with the versions of the following standards valid on the date of manufacture: EN ISO 5395-1, EN ISO 5395-2 and EN ISO 14982.

Notified body involved:

TÜV Rheinland LGA Products GmbH
Tillystrasse 2
90431 Nuremberg, Germany

The measured and guaranteed sound power levels were determined in accordance with Directive 2000/14/EC, Appendix VIII.

- Measured sound power level
 - RM 443.3 T: 91.2 dB(A)
 - RM 448.3 T: 94.2 dB(A)
 - RM 453.3 T: 95.2 dB(A)
- Guaranteed sound power level:
 - RM 443.3 T: 93 dB(A)
 - RM 448.3 T: 96 dB(A)
 - RM 453.3 T: 97 dB(A)

The technical documents are stored at STIHL Tirol GmbH.

The year of manufacture and machine number are indicated on the lawn mower.

Langkampfen, 27.11.2023

STIHL Tirol GmbH

p.p. 

v

Matthias Fleischer, Head of Product Development



p.p.

V

Sven Zimmermann, Head of Quality Department

23 UKCA Declaration of Conformity

23.1 STIHL Lawn Mower RM 443.3 T, RM 448.3 T, RM 453.3 T

STIHL Tirol GmbH
Hans Peter Stihl-Strasse 5
6336 Langkampfen

Austria

declares under our sole responsibility that

- design: Lawn Mower
- manufacturer's brand: STIHL
- type: RM 443.3 T, RM 448.3 T, RM 453.3 T
- Cutting width:
 - RM 443.3 T: 41 cm
 - RM 448.3 T: 46 cm
 - RM 453.3 T: 51 cm
- serial number:
 - RM 443.3 T: WB40
 - RM 448.3 T: WB41
 - RM 453.3 T: WB42

complies with the relevant provisions of the UK regulations Noise Emission in the Environment by Equipment for use Outdoors Regulations 2001, Supply of Machinery (Safety) Regulations 2008, Electromagnetic Compatibility Regulations 2016 and The Restriction of the Use of Certain Hazardous Substances in Electrical and Electronic Equipment Regulations 2012 and has been developed and manufactured in accordance with the versions of the following standards valid on the date of manufacture: EN ISO 5395-1, EN ISO 5395-2 and EN ISO 14982.

Notified body involved:
TUV Rheinland UK Ltd
1011 Stratford Road
Solihull, B90 4BN

The measured and guaranteed sound power levels were determined in accordance with the UK regulation Noise Emission in the Environment by Equipment for use Outdoors Regulations 2001, Schedule 11.

- Measured sound power level
 - RM 443.3 T: 91.2 dB(A)

- RM 448.3 T: 94.2 dB(A)
- RM 453.3 T: 95.2 dB(A)
- Guaranteed sound power level:
 - RM 443.3 T: 93 dB(A)
 - RM 448.3 T: 96 dB(A)
 - RM 453.3 T: 97 dB(A)

The technical documents are stored at
STIHL Tirol GmbH.

The year of manufacture and machine number are indicated on the lawn mower.

Langkampfen, 27.11.2023

STIHL Tirol GmbH



p.p.

V

Matthias Fleischer, Head of Product
Development



p.p.

V

Sven Zimmermann, Head of Quality Department

24 Addresses

www.stihl.com

Índice

1	Prólogo.....	41
2	Informaciones relativas a estas instrucciones para la reparación.....	41
3	Sinopsis.....	42
4	Indicaciones relativas a la seguridad.....	43
5	Preparar el cortacésped para el trabajo....	49
6	Ensamblar el cortacésped.....	49
7	Repostar el cortacésped.....	50
8	Ajustar el cortacésped para el usuario.....	51
9	Arrancar y parar el motor.....	52
10	Comprobar el cortacésped.....	52
11	Trabajar con el cortacésped.....	52
12	Después del trabajo.....	54
13	Transporte.....	54
14	Almacenamiento.....	55
15	Limpiar.....	55
16	Mantenimiento.....	56
17	Reparación.....	57
18	Subsanar las perturbaciones.....	57
19	Datos técnicos.....	58
20	Piezas de repuesto y accesorios.....	59
21	Gestión de residuos.....	59

22	Declaración de conformidad UE.....	59
23	Declaración de conformidad UKCA.....	60
24	Direcciones.....	60

1 Prólogo

Distinguidos clientes,

Nos alegramos de que se hayan decidido por STIHL. Desarrollamos y confeccionamos nuestros productos en primera calidad y con arreglo a las necesidades de nuestros clientes. De esta manera conseguimos elaborar productos altamente fiables incluso en condiciones de esfuerzo extremas.

STIHL también presta un Servicio Postventa de primera calidad. Nuestros comercios especializados garantizan un asesoramiento e instrucciones competentes así como un amplio asesoramiento técnico.

STIHL se declara expresamente a favor de tratar la naturaleza de forma sostenible y responsable. Estas instrucciones de servicio pretenden asistirle para hacer un uso ecológico y seguro de su producto STIHL durante toda su vida útil.

Le agradecemos su confianza y le deseamos que disfrute de su producto STIHL.



Dr. Nikolaus Stihl

IMPORTANTE: LEER ANTES DE USAR Y GUARDAR.

2 Informaciones relativas a estas instrucciones para la reparación

2.1 Documentación aplicable

Este manual de instrucciones es una traducción de las instrucciones de uso originales del fabricante conforme a lo dispuesto en la Directiva 2006/42/EC.

Son aplicables las normas de seguridad locales.

- ▶ Además de este manual de instrucciones se deben leer, comprender y guardar los siguientes documentos:
 - RM 443.3 T: Manual de instrucciones del motor STIHL EVC 200 C
 - RM 448.3 T, RM 453.3 T: Manual de instrucciones del motor STIHL EVC 300

2.2 Marca de las indicaciones de advertencia en el texto



PELIGRO

- La indicación hace referencia a peligros que pueden provocar lesiones graves o la muerte.
 - ▶ Con las medidas mencionadas se pueden evitar lesiones graves o mortales.



ADVERTENCIA

- La indicación hace referencia a peligros que **pueden** provocar lesiones graves o la muerte.
 - ▶ Con las medidas mencionadas se pueden evitar lesiones graves o mortales.

INDICACIÓN

- La indicación hace referencia a peligros que pueden provocar daños materiales.
 - ▶ Con las medidas mencionadas se pueden evitar daños materiales.

2.3 Símbolos en el texto



Este símbolo remite a un capítulo de este manual de instrucciones.

3 Sinopsis

3.1 Cortacésped

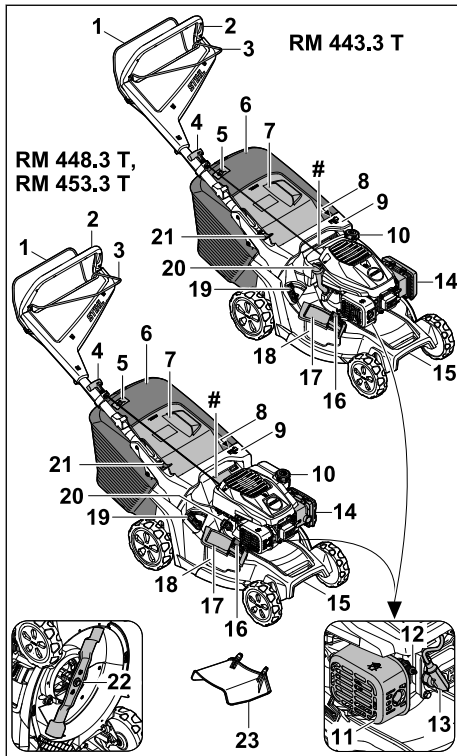

1 Estribo de mando para corte de césped

El estribo de mando para corte de césped sirve para arrancar y apagar el motor.

2 Manillar

El manillar sirve para sujetar, conducir y transportar el cortacésped.

3 Estribo de mando para tracción a las ruedas

El estribo de mando para tracción a las ruedas conecta y desconecta la tracción a las ruedas.

4 Empuñadura de arranque

La empuñadura de arranque sirve para arrancar el motor.

5 Indicador de nivel de llenado

El indicador de nivel de llenado muestra el llenado del recogedor de hierba.

6 Recogedor de hierba

El recogedor de hierba se encarga de recoger la hierba cortada.

7 Deflector

El deflector cierra el canal de expulsión.

8 Palanca

La palanca sirve para ajustar la altura de corte.

9 Empuñadura

La empuñadura sirve para sujetar el cortacésped a la hora de ajustar la altura de corte y al transportarlo.

10 Tapón del depósito de combustible

El tapón del depósito de combustible cierra la abertura de llenado de gasolina.

11 Silenciador

El silenciador disminuye las emisiones sonoras del cortacésped.

12 Bujía de encendido

La bujía de encendido enciende la mezcla de combustible y aire en el motor.

13 Pipa de bujía

La pipa de bujía une el cable de encendido con la bujía de encendido.

14 Tapa del filtro

La tapa del filtro cubre el filtro de aire.

15 Asa de transporte

El asa de transporte sirve para transportar el cortacésped.

16 Dispositivo de bloqueo

El dispositivo de bloqueo mantiene cerrado el deflector lateral.

17 Deflector lateral

El deflector lateral cierra la abertura de expulsión lateral.

18 Abertura de expulsión lateral

La abertura de expulsión lateral conduce la hierba cortada a un lado.

19 Palanca

La palanca sirve para abrir y cerrar la tapa de mulching integrada.

20 Tapón de aceite de motor

El tapón de aceite de motor cierra la abertura de llenado de aceite de motor.

21 Palanca

La palanca sirve para ajustar y plegar el manillar.

22 Cuchilla

La cuchilla corta y realiza el mulching del césped.

23 Extensión

La extensión conduce la hierba cortada lateralmente al suelo.

Placa de características con número de serie

3.2 Símbolos

Los símbolos pueden encontrarse en el cortacésped y significan lo siguiente:



Este símbolo caracteriza el tapón del depósito de combustible.



Este símbolo caracteriza el tapón de aceite de motor.



LWA Potencia sonora garantizada según la directiva 2000/14/EC en dB(A) para que las emisiones sonoras de los productos sean comparables.



No desechar el producto con la basura normal.



Ajustar la altura de corte.



Indicador de nivel de llenado del recogedor de hierba.



Palanca para abrir y cerrar la tapa de mulching.

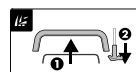

Arrancar el motor.



Conectar la tracción a las ruedas.

4 Indicaciones relativas a la seguridad

4.1 Símbolos de advertencia

Los símbolos de advertencia en el cortacésped significan lo siguiente:



Tener en cuenta las indicaciones de seguridad y las medidas que hay que tomar.



Leer, comprender y conservar el manual de instrucciones.



Cuidado con los objetos lanzados al aire; guardar distancia e impedir que otras personas se acerquen.



No tocar una cuchilla en rotación.



Retirar la pila de bujía durante el transporte, el almacenamiento, el mantenimiento o la reparación.



4.2 Uso previsto

El cortacésped STIHL RM 443.3 T, RM 448.3 T o RM 453.3 T sirve para cortar y realizar el mulching de hierba.

▲ ADVERTENCIA

- Si el cortacésped no se utiliza de la forma prevista, pueden producirse lesiones graves o mortales y también daños materiales.
 - ▶ Utilizar el cortacésped de la manera descrita en este manual de instrucciones y en el manual de instrucciones del motor.

4.3 Obligaciones del usuario

▲ ADVERTENCIA

- Los usuarios que no hayan sido instruidos no pueden reconocer ni evaluar los peligros que se desprenden del cortacésped. El usuario u otras personas pueden sufrir lesiones graves o mortales.



- ▶ Leer, comprender y conservar el manual de instrucciones.

- ▶ Si el cortacésped se entrega a otra persona, entregarle también el manual de instrucciones del cortacésped y del motor.
- ▶ Es necesario asegurarse de que el usuario cumpla los siguientes requisitos:
 - El usuario está descansado.
 - El usuario está capacitado en sentido corporal, sensorial y mental para manejar el cortacésped y trabajar con él. Si la capacitación física, sensorial o mental del usuario está limitada, este podrá trabajar únicamente bajo supervisión o tras haber sido instruido por una persona responsable.
 - El usuario puede reconocer y estimar los peligros del cortacésped.

- El usuario es consciente de su responsabilidad por los accidentes y daños que se produzcan.
- El usuario es mayor de edad o está recibiendo una formación profesional bajo supervisión conforme a las disposiciones nacionales.
- El usuario ha sido instruido por un distribuidor especializado STIHL o por una persona competente, antes de trabajar por primera vez con el cortacésped.
- El usuario no está afectado por el consumo de alcohol, medicamentos o drogas.
- ▶ En caso de dudas: consultar a un distribuidor especializado STIHL.

4.4 Ropa y equipamiento de trabajo

▲ ADVERTENCIA

- Durante el trabajo pueden salir despedidos objetos a alta velocidad. El usuario puede resultar lesionado.
 - ▶ Llevar un pantalón largo de material resistente.
- Durante el trabajo se genera ruido. El ruido puede dañar el oído.
 - ▶ Utilizar una protección auditiva.
- Durante el trabajo puede levantarse polvo. El polvo aspirado puede perjudicar la salud y provocar reacciones alérgicas.
 - ▶ Si se levanta polvo: llevar una máscara antipolvo.
- La ropa inapropiada puede quedar atrapada en madera, matorrales y en el cortacésped. Los usuarios que no lleven ropa apropiada puede ser gravemente lesionados.
 - ▶ Llevar ropa ajustada al cuerpo.
 - ▶ Quitarse bufandas y joyas.
- Durante la limpieza, el mantenimiento o el transporte, el usuario puede entrar en contacto con la cuchilla. El usuario puede resultar lesionado.
 - ▶ Llevar guantes protectores de material resistente.
 - ▶ Llevar calzado resistente y cerrado con suela antideslizante.
- El usuario que no lleva calzado apropiado puede resbalar. El usuario puede resultar lesionado.
- Al afilar las cuchillas pueden salir despedidas partículas de material. El usuario puede resultar lesionado.

- ▶ Llevar gafas de protección ajustadas a la cabeza. Las gafas de protección apropiadas se han comprobado según la norma EN 166 o según disposiciones nacionales, y están a la venta en los comercios con su correspondiente identificación.
- ▶ Llevar guantes protectores de material resistente.

4.5 Zona de trabajo y entorno

▲ ADVERTENCIA

- Las personas ajenas al trabajo, al igual que niños y animales, no pueden reconocer ni evaluar los peligros relacionados con el cortacésped y los objetos lanzados al aire. Las personas ajenas al trabajo, niños y animales pueden sufrir lesiones graves, y se pueden producir daños materiales.
 - ▶ Las personas ajenas al trabajo, niños y animales se deben alejar de la zona de trabajo.
 - ▶ Mantener una distancia suficiente a los objetos.
 - ▶ No dejar el cortacésped sin vigilancia.
 - ▶ Asegurarse de que los niños no puedan jugar con el cortacésped.
- Gases de escape calientes emanan del silenciador cuando el motor está funcionando. Los gases de escape calientes pueden encender materiales fácilmente inflamables y causar incendios.
 - ▶ Mantener el chorro de gases de escape alejado de materiales fácilmente inflamables.

4.6 Estado seguro

4.6.1 Cortacésped

El cortacésped se encuentra en un estado seguro cuando se cumplen las siguientes condiciones:

- El cortacésped no está dañado.
- El cortacésped no tiene una fuga de gasolina.
- El tapón del depósito de combustible está cerrado.
- El cortacésped no tiene una fuga de aceite de motor.
- El tapón de aceite de motor está cerrado.
- El cortacésped está limpio.
- Los mandos funcionan y no han sido modificados.
- Si se corta el césped y la hierba cortada ha de ser recogida en el recogedor: la tapa de mulching está abierta, la extensión está desen-

ganchada y el recogedor de hierba está enganchado correctamente.

- Si se corta el césped y la hierba cortada ha de ser expulsada hacia atrás: el recogedor de hierba está desenganchado y el deflector está cerrado.
- Si se desea cortar el césped y la hierba cortada ha de ser guiada lateralmente al suelo: la tapa de mulching está cerrada y la extensión está correctamente enganchada.
- Si se desea realizar el mulching: la extensión está desenganchada y la tapa de mulching está cerrada.
- La cuchilla está montada correctamente.
- En este cortacésped se han montado correctamente accesorios originales STIHL.
- Los mecanismos cargados por resorte no están dañados y funcionan.
- El motor se apaga cuando se suelta el estribo de mando para corte de césped.

▲ ADVERTENCIA



- En un estado que no sea seguro, es posible que ciertos componentes ya no funcionen correctamente, se desactiven dispositivos de seguridad y haya una fuga de combustible. Pueden producirse lesiones graves o mortales.
 - ▶ Trabajar con un cortacésped que no presente daños.
 - ▶ Si el cortacésped tiene una fuga de gasolina: no trabajar con el cortacésped y consultar a un distribuidor especializado STIHL.
 - ▶ Cerrar el tapón del depósito de combustible.
 - ▶ Si el cortacésped tiene una fuga de aceite de motor: no trabajar con el cortacésped y consultar a un distribuidor especializado STIHL.
 - ▶ Cerrar el tapón de aceite de motor.
 - ▶ Si el cortacésped está sucio: limpiar el cortacésped.
 - ▶ No manipular el cortacésped ni sus sistemas de seguridad.
 - ▶ No realizar manipulación alguna en el cortacésped que modifique la potencia o el régimen del motor.
 - ▶ Si los mandos no funcionan: no trabajar con el cortacésped.
 - ▶ Los mecanismos cargados por resorte pueden emitir energía almacenada.
 - ▶ Si se corta el césped y la hierba cortada ha de ser recogida en el recogedor: abrir la tapa de mulching, desenganchar la extensión y enganchar el recogedor de hierba

como se describe en este manual de instrucciones.

- ▶ Si se desea cortar el césped y la hierba cortada ha de ser guiada lateralmente al suelo: cerrar la tapa de mulching y enganchar la extensión como se describe en este manual de instrucciones.
- ▶ Si se desea realizar el mulching: desenganchar la extensión y cerrar la tapa de mulching como se describe en este manual de instrucciones.
- ▶ Montar la cuchilla de la manera descrita en este manual de instrucciones.
- ▶ Montar los accesorios originales STIHL para este cortacésped de la manera descrita en este manual de instrucciones o en el manual de instrucciones del accesorio correspondiente.
- ▶ No meter ningún objeto en las aberturas del cortacésped.
- ▶ Sustituir los rótulos desgastados o dañados.
- ▶ En caso de dudas: consultar a un distribuidor especializado STIHL.

4.6.2 Cuchilla

La cuchilla se encuentra en un estado seguro cuando se cumplen las siguientes condiciones:

- La cuchilla y las piezas de montaje no presentan daños.
- La cuchilla no está deformada.
- La cuchilla está montada correctamente.
- La cuchilla está afilada correctamente.
- La cuchilla no tiene rebabas.
- La cuchilla está bien equilibrada.
- El grosor y el ancho de la cuchilla no son inferiores al mínimo;  19.2.
- Se ha respetado el ángulo de afilado;  19.2.

▲ ADVERTENCIA

- Si la cuchilla no se encuentra en un estado seguro, es posible que partes de ella se suelten y salgan despedidas. Pueden producirse lesiones graves.
 - ▶ Trabajar solo con una cuchilla en buen estado y piezas de montaje que no estén dañadas.
 - ▶ Montar las cuchillas correctamente.
 - ▶ Afilar las cuchillas correctamente.
 - ▶ Si el grosor o el ancho de las cuchillas es inferior al mínimo: sustituir las cuchillas.
 - ▶ Encargar a un distribuidor especializado STIHL que equilibre las cuchillas.
 - ▶ En caso de dudas: consultar a un distribuidor especializado STIHL.

4.7 Combustible y repostaje

▲ ADVERTENCIA

- El combustible utilizado para este cortacésped es gasolina. La gasolina es altamente inflamable. La gasolina que entre en contacto con llamas abiertas u objetos calientes puede provocar incendios o explosiones. Pueden producirse lesiones graves o mortales y también daños materiales.
 - ▶ Proteger la gasolina del calor y del fuego.
 - ▶ No derramar gasolina.
 - ▶ Si se derramó gasolina: limpiarla con un paño, e intentar arrancar el motor solo cuando todos los componentes del cortacésped estén secos.
 - ▶ No fumar.
 - ▶ No repostar en las cercanías de fuego.
 - ▶ Antes de repostar, apagar el motor y dejar que se enfríe.
 - ▶ Si hay que vaciar el depósito: hacerlo al aire libre.
 - ▶ Arrancar el motor a una distancia de al menos 3 m del lugar de repostaje.
 - ▶ No guardar el cortacésped nunca con gasolina en el depósito dentro de un edificio.
- Los vapores de gasolina pueden envenenar a las personas que los inhalen.
 - ▶ No inhalar los vapores de gasolina.
 - ▶ Repostar en un lugar bien ventilado.
- El cortacésped se calienta durante el trabajo. La gasolina se expande y en el depósito de combustible puede generarse sobrepresión. Cuando se abre el tapón del depósito de combustible puede salir un chorro de gasolina. La gasolina que sale a chorros puede inflamarse. El usuario puede resultar gravemente lesionado.
 - ▶ Dejar que primero se enfríe el cortacésped, y abrir después el tapón del depósito de combustible.
- La ropa que entra en contacto con gasolina es más fácilmente inflamable. Pueden producirse lesiones graves o mortales y también daños materiales.
 - ▶ Si la ropa entra en contacto con gasolina: cambiarse de ropa.
- La gasolina puede poner en peligro el medio ambiente.
 - ▶ No derramar combustible.
 - ▶ Desechar la gasolina de una forma reglamentaria y respetuosa con el medio ambiente.
- Si la gasolina entra en contacto con la piel o los ojos, estos se pueden irritar.
 - ▶ Evitar cualquier contacto con gasolina.
 - ▶ Si se ha producido un contacto con la piel: lavar la piel afectada con agua abundante y jabón.
 - ▶ Si se ha producido un contacto con los ojos: lavar los ojos durante al menos 15 minutos con agua abundante y visitar a un médico.
- El sistema de encendido del cortacésped produce chispas. Las chispas pueden extenderse al exterior y provocar incendios y explosiones en entornos fácilmente inflamables o explosivos. Pueden producirse lesiones graves o mortales y también daños materiales.
 - ▶ Utilizar las bujías de encendido descritas en el manual de instrucciones del motor.
 - ▶ Enroscar y apretar firmemente la bujía de encendido.
 - ▶ Conectar la pipa de bujía aplicando presión.
- El cortacésped puede resultar dañado si se reposta con combustible inadecuado para el motor.
 - ▶ Utilizar gasolina sin plomo nueva de marca.
 - ▶ Tener en cuenta las especificaciones del manual de instrucciones del motor.

4.8 Trabajo

▲ ADVERTENCIA

- El usuario que no arranca el motor correctamente puede perder el control sobre el cortacésped. El usuario puede resultar gravemente lesionado.
 - ▶ Arrancar el motor de la manera descrita en este manual de instrucciones.
- En determinadas situaciones el usuario ya no puede trabajar de forma concentrada. El usuario puede tropezar, caer y resultar gravemente lesionado.
 - ▶ Trabajar de forma tranquila y reflexiva.
 - ▶ Cortar el césped solo cuando haya buena visibilidad. No se debe trabajar con el cortacésped si las condiciones lumínicas y de visibilidad son malas.
 - ▶ Manejar el cortacésped a solas.
 - ▶ Prestar atención a los obstáculos.
 - ▶ No volcar el cortacésped.
 - ▶ Trabajar de pie sobre el suelo y mantener el equilibrio.
 - ▶ Si aparecen signos de cansancio: hacer una pausa.
 - ▶ Si se corta el césped en una pendiente: hacerlo en sentido perpendicular a la pendiente.

- ▶ No trabajar en pendientes que superen una inclinación de 25° (46,6 %).
- ▶ Utilizar el cortacésped con sumo cuidado cuando se trabaje en las cercanías de pendientes, bordes del terreno, zanjas, vertederos y diques.
- ▶ Programar el tiempo de trabajo de modo que se eviten cargas elevadas en un periodo de tiempo grande.
- Cuando funciona el motor se generan gases de escape. Los gases de escape pueden envenenar a las personas que los inhalen.
 - ▶ No inhalar los gases de escape.
 - ▶ Trabajar con el cortacésped en un lugar bien ventilado.
 - ▶ Si se sienten náuseas, dolores de cabeza, trastornos visuales o auditivos o mareos: finalizar el trabajo y visitar a un médico.
- El usuario que lleve una protección auditiva con el motor en marcha solo podrá percibir y evaluar los ruidos de una forma limitada.
 - ▶ Trabajar de forma tranquila y reflexiva.
- El cortacésped está equipado con un dispositivo de parada del motor.
 - ▶ El motor y la cuchilla se detienen en un plazo de 3 segundos cuando se suelta el estribo de mando para corte de césped.
- La cuchilla que gira puede cortar al usuario. El usuario puede resultar gravemente lesionado.



- ▶ Retirar la pipa de bujía.



- ▶ No tocar una cuchilla en rotación.
- ▶ Si la cuchilla está bloqueada por un objeto: Apagar el motor. Solo después se debe retirar el objeto.
- Si se está trabajando sin tracción a las ruedas, esta se puede conectar involuntariamente, con lo que se pondrá en movimiento el cortacésped. Pueden producirse lesiones graves y daños materiales.
 - ▶ Accionar el estribo de mando para tracción a las ruedas solo si se desea conectar la tracción a las ruedas.
- Si el cortacésped cambia durante el trabajo o se comporta de una forma poco habitual, es posible que no se encuentre en un estado seguro. Pueden producirse lesiones graves y daños materiales.
 - ▶ Finalizar el trabajo y consultar a un distribuidor especializado STIHL.
- Durante el trabajo pueden producirse vibraciones ocasionadas por el cortacésped.
 - ▶ Utilizar guantes de protección.
 - ▶ Hacer pausas para descansar del trabajo.

- ▶ Si se presentan señales de un trastorno circulatorio: acudir a un médico.
- Inspeccionar la superficie a cortar y fijarse en los obstáculos. Si durante el trabajo la cuchilla choca contra un objeto extraño, dicho objeto o partes de él podrían ser lanzadas al aire a alta velocidad. Pueden producirse lesiones y daños materiales.



- ▶ Retirar de la zona de trabajo objetos extraños como piedras, palos, alambres, juguetes u otros obstáculos. Marcar los objetos ocultos que no se puedan retirar.

- Si se suelta el estribo de mando para corte de césped, la cuchilla seguirá girando brevemente. Pueden producirse lesiones graves.



- ▶ Esperar hasta que la cuchilla deje de girar.
- ▶ Desenganchar el recogedor de hierba solo cuando la cuchilla haya dejado de girar.

- Si la cuchilla en rotación choca contra un objeto duro, pueden producirse chispas. En entornos fácilmente inflamables las chispas pueden provocar incendios. Pueden producirse lesiones graves o mortales y también daños materiales.
 - ▶ No trabajar en un entorno fácilmente inflamable.
- Si el cortacésped se estaciona en superficies escarpadas, podría salir rodando involuntariamente. Pueden producirse lesiones y daños materiales.
 - ▶ El cortacésped solo se debe soltar cuando se encuentra en una superficie plana, para que no pueda salir rodando.
- Si se fijan objetos al manillar, el cortacésped podría volcar debido al peso adicional de dichos objetos. Pueden producirse lesiones y daños materiales.
 - ▶ No fijar ningún objeto al manillar.

⚠ PELIGRO

- Si se trabaja en las cercanías de cables bajo tensión, la cuchilla podría entrar en contacto con estos y dañarlos. El usuario podría sufrir lesiones graves o mortales.
 - ▶ No trabajar en las cercanías de cables eléctricos.
- Si se trabaja durante una tormenta, el usuario puede recibir el impacto de un rayo. El usuario podría sufrir lesiones graves o mortales.
 - ▶ Si hay tormenta: no trabajar.
- Si trabaja con lluvia, el usuario podría resbalar. El usuario podría sufrir lesiones graves o mortales.
 - ▶ Si llueve: no trabajar.

4.9 Transporte

▲ ADVERTENCIA

- Durante el transporte el cortacésped puede caerse o moverse. Pueden producirse lesiones y daños materiales.
 - ▶ Apagar el motor.



- ▶ Esperar hasta que la cuchilla deje de girar.



- ▶ Retirar la pipa de bujía.

- ▶ Asegurar el cortacésped con cinchas tensores, correas, o con una red sobre una superficie apropiada, de tal manera que no pueda caerse ni moverse.
- El silenciador y el motor pueden estar calientes después de que el motor haya funcionado. El usuario podría quemarse durante el transporte.
 - ▶ Empujar el cortacésped.
- El cortacésped es pesado. El usuario podría lesionarse si transporta el cortacésped a solas.
 - ▶ Utilizar guantes de protección.
 - ▶ Transportar el cortacésped entre dos personas.
- Durante el transporte, la gasolina puede salirse y provocar suciedad y daños.
 - ▶ Empujar el cortacésped.
 - ▶ Transportar la máquina sin gasolina.

4.10 Almacenamiento

▲ ADVERTENCIA

- Los niños no pueden reconocer ni estimar los peligros relacionados con el cortacésped. Los niños pueden sufrir lesiones graves.
 - ▶ Apagar el motor.
 - ▶ Guardar el cortacésped fuera del alcance de los niños.
- Los componentes metálicos pueden sufrir corrosión debido a la humedad. El cortacésped puede ser dañado.
 - ▶ Guardar el cortacésped en un lugar limpio y seco.
- Si el cortacésped se guarda en superficies escarpadas, podría salir rodando involuntariamente. Pueden producirse lesiones y daños materiales.
 - ▶ Guardar el cortacésped solo en superficies llanas.

4.11 Limpieza, mantenimiento y reparación

▲ ADVERTENCIA

- Si el motor está funcionando durante la limpieza, el mantenimiento o la reparación, pueden producirse lesiones graves y daños materiales.

- ▶ Apagar el motor.



- ▶ Esperar hasta que la cuchilla deje de girar.



- ▶ Retirar la pipa de bujía.

- Si el motor está funcionando durante la limpieza, el mantenimiento o la reparación, la tracción a las ruedas podría conectarse involuntariamente. Pueden producirse lesiones graves y daños materiales.

- ▶ Apagar el motor.



- ▶ Retirar la pipa de bujía.

- El silenciador y el motor pueden estar calientes después de que el motor haya funcionado. Pueden producirse quemaduras.

- ▶ Esperar hasta que se haya enfriado el silenciador y el motor.

- Los limpiadores corrosivos, la limpieza con chorro de agua u objetos puntiagudos pueden dañar el cortacésped o la cuchilla. Si el cortacésped o la cuchilla no se limpian bien, es posible que ciertos componentes ya no funcionen correctamente y se desactiven dispositivos de seguridad. Pueden producirse lesiones graves.

- ▶ Limpiar el cortacésped y la cuchilla de la manera descrita en este manual de instrucciones;  15.2.

- Si el cortacésped o la cuchilla no se revisan o reparan de la manera descrita en este manual de instrucciones, es posible que ciertos componentes ya no funcionen correctamente y se desactiven dispositivos de seguridad. Pueden producirse lesiones graves o mortales.

- ▶ Cambiar las piezas desgastadas o dañadas.

- ▶ Revisar o reparar el cortacésped de la manera descrita en este manual de instrucciones.

- ▶ Revisar la cuchilla de la manera descrita en este manual de instrucciones.

- Durante la limpieza, el mantenimiento o la reparación de la cuchilla, el usuario podría cortarse con los filos. El usuario puede resultar lesionado.
 - ▶ Llevar guantes protectores de material resistente.
- La cuchilla puede calentarse mucho cuando se afila. El usuario podría quemarse.
 - ▶ Esperar hasta que la cuchilla se haya enfriado.
 - ▶ Llevar guantes protectores de material resistente.

5 Preparar el cortacésped para el trabajo

5.1 Preparar el cortacésped para el trabajo

Antes de comenzar cualquier trabajo deben realizarse los siguientes pasos:

- ▶ Quitar el embalaje y los seguros para el transporte.
- ▶ Asegurarse de que los siguientes componentes se encuentren en un estado seguro:
 - Cortacésped, 4.6.1.
 - Cuchillas, 4.6.2.
- ▶ Limpiar el cortacésped, 15.2.
- ▶ Comprobar las cuchillas, 10.2.
- ▶ Llenar aceite de motor, 6.3.
- ▶ Desplegar el manillar, 8.1.
- ▶ Ajustar el manillar, 8.3.
- ▶ Repostar el cortacésped, 7.1.
- ▶ Si se corta la hierba y esta se ha de recoger en el colector de hierba:
 - ▶ Desenganchar el prolongador, 6.2.2.
 - ▶ Abrir la compuerta para mulching, 11.5.1.
 - ▶ Enganchar el colector de hierba, 6.1.2.
- ▶ Si se corta la hierba y esta se ha de conducir al suelo por un lateral:
 - ▶ Cerrar la compuerta para mulching, 11.5.2.
 - ▶ Enganchar el prolongador, 6.2.1.
- ▶ En el caso de hacer mulching:
 - ▶ Cerrar la compuerta para mulching, 11.5.2.
 - ▶ Desenganchar el prolongador, 6.2.2.
- ▶ Ajustar la altura de corte, 11.2.
- ▶ Comprobar los elementos de mando, 10.1.
- ▶ Si fuera imposible realizar los pasos: no utilizar el cortacésped y acudir a un distribuidor especializado STIHL.

6 Ensamblar el cortacésped

6.1 Ensamblar, enganchar y desenganchar el recogedor de hierba

6.1.1 Ensamblar el recogedor de hierba

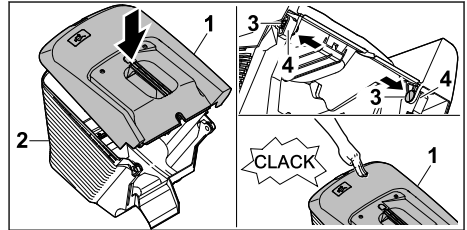

- ▶ Colocar la parte superior del recogedor de hierba (1) sobre su parte inferior (2).
- ▶ Meter los pernos (3) desde dentro por los orificios (4).
- ▶ Presionar la parte superior del recogedor de hierba (1) hacia abajo. La parte superior del recogedor de hierba encajará audiblemente.

6.1.2 Enganchar el colector de hierba

- ▶ Parar el motor.
- ▶ Colocar el cortacésped sobre una superficie llana.

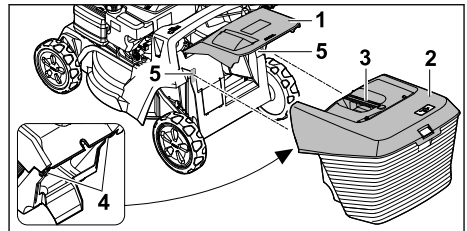

- ▶ Abrir la compuerta de expulsión (1) y mantenerla abierta.
- ▶ Agarrar el colector de hierba (2) por la empuñadura (3) y engancharlo por arriba con los ganchos (4) en los alojamientos (5).
- ▶ Depositar la compuerta de expulsión (1) sobre el colector de hierba (2).

6.1.3 Desenganchar el recogedor de hierba

- ▶ Apagar el motor.
- ▶ Colocar el cortacésped sobre una superficie llana.
- ▶ Abrir el deflector y mantenerlo en esta posición.
- ▶ Retirar el recogedor de hierba hacia arriba agarrándolo por la empuñadura.
- ▶ Cerrar el deflector.

6.2 Enganchar y desenganchar la extensión

6.2.1 Enganchar la extensión

- ▶ Apagar el motor.
- ▶ Retirar la pipa de bujía.
- ▶ Colocar el cortacésped sobre una superficie llana.

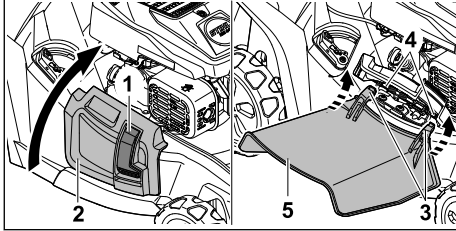

- ▶ Presionar el dispositivo de bloqueo (1) y mantenerlo presionado.
- ▶ Abrir el deflector lateral (2) y mantenerlo sujeto.
- ▶ Enganchar ambos ganchos (3) desde abajo en el eje (4).
- ▶ Depositar el deflector lateral (2) sobre la extensión (5).
- ▶ Conectar la pipa de bujía.

6.2.2 Desenganchar la extensión

- ▶ Apagar el motor.
- ▶ Retirar la pipa de bujía.
- ▶ Colocar el cortacésped sobre una superficie llana.

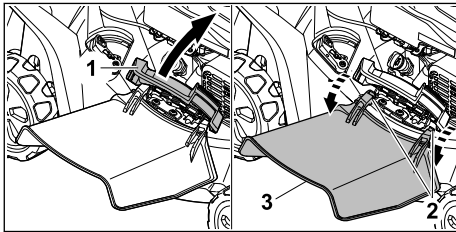

- ▶ Abrir el deflector lateral (1) y mantenerlo sujeto.
- ▶ Desenganchar ambos ganchos (2).
- ▶ Doblar la extensión (3) hacia arriba y retirarla.
- ▶ Cerrar el deflector lateral (1).
- ▶ Conectar la pipa de bujía.

6.3 Cargar aceite de motor

El aceite de motor lubrica y refrigera el motor.

La especificación del aceite de motor y la cantidad de llenado se indican en el manual de instrucciones del motor.

INDICACIÓN

- El aceite de motor no está cargado cuando se suministra la máquina. El cortacésped se puede dañar si se arranca el motor sin aceite de motor o con poco aceite.
 - ▶ Antes de cada arranque se debe comprobar el nivel de aceite de motor y rellenar aceite en caso necesario.
- ▶ Cargar el aceite de motor de la manera descrita en el manual de instrucciones del motor.

7 Repostar el cortacésped

7.1 Repostar el cortacésped

INDICACIÓN

- El cortacésped puede resultar dañado si se reposta el combustible incorrecto.
 - ▶ Consultar el manual de instrucciones del motor.
- ▶ Apagar el motor.
- ▶ Colocar el cortacésped sobre una superficie llana.
- ▶ Limpiar la zona alrededor del tapón del depósito de combustible con un paño húmedo.

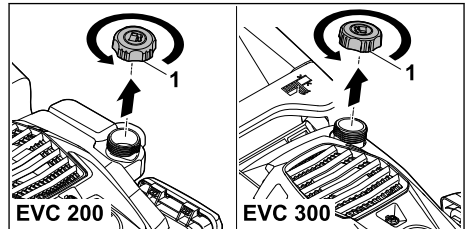

- ▶ Girar el tapón del depósito de combustible (1) en sentido antihorario hasta que pueda retirarse.
 - ▶ Retirar el tapón del depósito de combustible.
 - ▶ Cargar combustible con un dispositivo de llenado apropiado, de manera que queden libres al menos 15 mm hasta el borde del depósito de combustible.
 - ▶ Colocar el tapón sobre el depósito de combustible.
 - ▶ Girar el tapón del depósito de combustible en sentido horario y apretarlo firmemente con la mano.
- El depósito de combustible está cerrado.

8 Ajustar el cortacésped para el usuario

8.1 Desplegar el manillar

- ▶ Apagar el motor.
- ▶ Retirar la pipa de bujía.
- ▶ Colocar el cortacésped sobre una superficie llana.

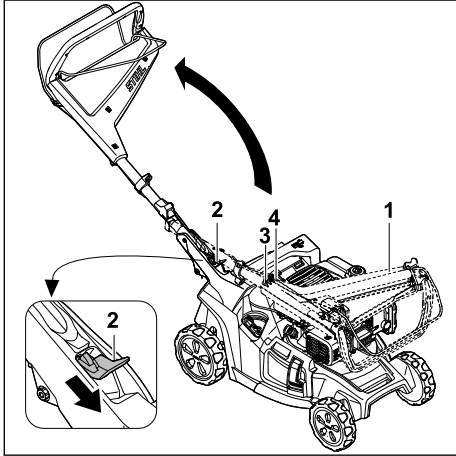

- ▶ Agarrar el manillar (1).
- ▶ Presionar la palanca (2) hacia abajo y mantenerla en esta posición.
- ▶ Desplegar el manillar (1) y prestar atención a no pillar los cables de accionamiento (3 y 4).
- ▶ Soltar la palanca (2).
El manillar encajará audiblemente.

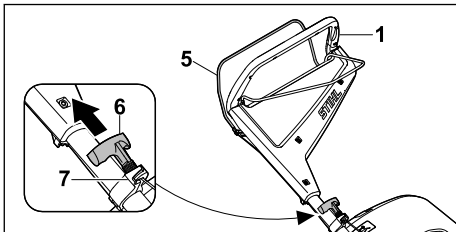

- ▶ Presionar el estribo de mando para corte de césped (5) hacia el manillar (1) y mantenerlo presionado.
- ▶ Tirar de la empuñadura de arranque (6) lentamente en dirección a la guía del cable de accionamiento (7).
- ▶ Enganchar la empuñadura de arranque (6) en la guía del cable de accionamiento (7).
- ▶ Soltar el estribo de mando para corte de césped (5).
- ▶ Conectar la pipa de bujía.

8.2 Plegar el manillar

El manillar puede plegarse para ahorrar espacio a la hora de transportarlo o guardarlo.

- ▶ Apagar el motor.
- ▶ Retirar la pipa de bujía.
- ▶ Colocar el cortacésped sobre una superficie llana.
- ▶ Desenganchar la empuñadura de arranque de la guía del cable de accionamiento y dejar que regrese lentamente en dirección al motor.

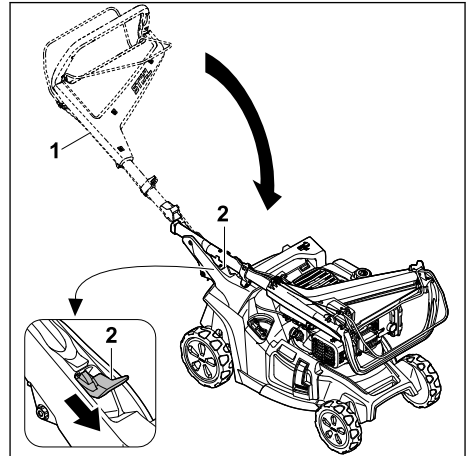

- ▶ Agarrar el manillar (1).
- ▶ Presionar la palanca (2) hacia abajo y mantenerla en esta posición.
- ▶ Plegar el manillar (1).
- ▶ Soltar la palanca (2).
El manillar encajará audiblemente.
- ▶ Conectar la pipa de bujía.

8.3 Ajustar el manillar

- ▶ Apagar el motor.
- ▶ Retirar la pipa de bujía.
- ▶ Colocar el cortacésped sobre una superficie llana.

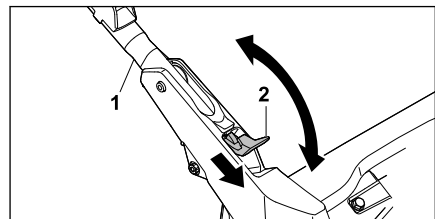

- ▶ Agarrar el manillar (1).
- ▶ Presionar la palanca (2) hacia abajo y mantenerla en esta posición.

- ▶ Colocar el manillar (1) en la posición deseada y asegurarse de que vuelva a encajar completamente.
- ▶ Soltar la palanca (2).
- ▶ Conectar la pipa de bujía.

9 Arrancar y parar el motor

9.1 Arrancar el motor

- ▶ Colocar el cortacésped sobre una superficie llana.

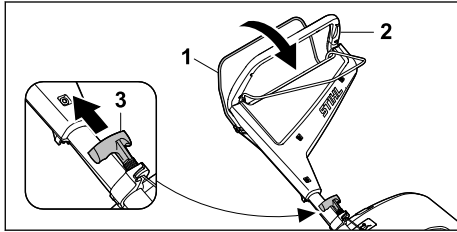

- ▶ Presionar el estribo de mando para corte de césped (1) con la mano izquierda hacia el manillar (2) y mantenerlo presionado.
- ▶ Tirar de la empuñadura de arranque (3) lentamente con la mano derecha hasta notar resistencia.
- ▶ Tirar de la empuñadura de arranque (3) rápidamente (y dejar que regrese a su posición inicial) hasta que arranque el motor.
- ▶ Si el motor no arranca: consultar el manual de instrucciones del motor.

9.2 Apagar el motor

- ▶ Colocar el cortacésped sobre una superficie llana.
- ▶ Soltar el estribo de mando para corte de césped. El motor se apaga.
- ▶ Abandonar la posición del usuario.

10 Comprobar el cortacésped

10.1 Comprobar los mandos

Estribo de mando para corte de césped y estribo de mando para tracción a las ruedas

- ▶ Apagar el motor.
- ▶ Tirar del estribo de mando para corte de césped y del estribo de mando para tracción a las ruedas completamente en dirección al manillar, y soltar nuevamente ambos estribos.
- ▶ Si el estribo de mando para corte de césped o el estribo de mando para tracción a las ruedas se mueve con dificultad o no regresa a su posición inicial: no utilizar el cortacésped y

consultar a un distribuidor especializado STIHL.

El estribo de mando para corte de césped o el estribo de mando para tracción a las ruedas está defectuoso.

10.2 Comprobar la cuchilla

- ▶ Apagar el motor.
- ▶ Retirar la pipa de bujía.
- ▶ Volcar el cortacésped hacia atrás; 15.1.

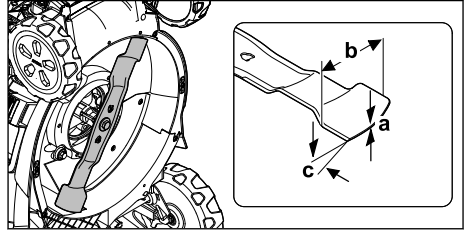

- ▶ Medir lo siguiente:
 - Grosor a
 - Ancho b
 - Ángulo de afilado c
- ▶ Si el grosor o el ancho de las cuchillas es inferior al mínimo: sustituir la cuchilla; 19.2.
- ▶ Si no se ha respetado el ángulo de afilado: afilar la cuchilla; 19.2.
- ▶ En caso de dudas: consultar a un distribuidor especializado STIHL.

11 Trabajar con el cortacésped

11.1 Sujetar y conducir el cortacésped



- ▶ Sujetar el manillar con ambas manos de tal manera que los pulgares rodeen el manillar.

11.2 Ajustar la altura de corte

Es posible ajustar 7 alturas de corte diferentes:

- 20 mm = Posición 1
- 30 mm = Posición 2
- 40 mm = Posición 3
- 55 mm = Posición 4
- 70 mm = Posición 5

- 85 mm = Posición 6
- 100 mm = Posición 7

Las posiciones se indican en el cortacésped.

Ajustar la altura de corte

- ▶ Parar el motor.
La cuchilla no debe girar.
- ▶ Colocar el cortacésped sobre una superficie llana.

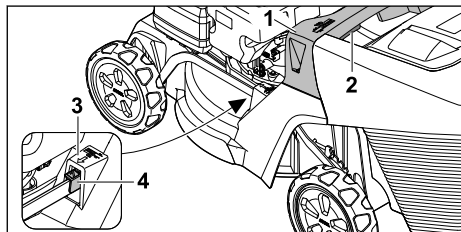

- ▶ Agarrar el cortacésped por el asidero (1).
- ▶ Presionar la palanca (2) y mantenerla presionada.
- ▶ Poner el cortacésped en la posición deseada levantándolo y bajándolo.
La altura de corte actual se puede leer en la indicación (3) correspondiente con la ayuda de la marca (4).
- ▶ Soltar la palanca (2).
El cortacésped encastra.

11.3 Conectar y desconectar la tracción a las ruedas

11.3.1 Conectar la tracción a las ruedas

- ▶ Colocar el cortacésped sobre una superficie llana.
- ▶ Arrancar el motor.

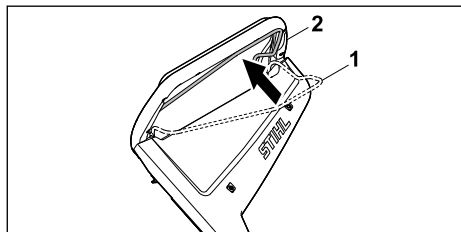

- ▶ Tirar del estribo de mando para tracción a las ruedas (1) completamente en dirección al manillar (2), y sujetarlo de tal manera que el pulgar rodee el manillar.
El cortacésped se pondrá en movimiento.

11.3.2 Desconectar la tracción a las ruedas

- ▶ Soltar el estribo de mando para tracción a las ruedas.
- ▶ Esperar hasta que el cortacésped se detenga.

11.4 Corte y mulching

El cortacésped está equipado con una cuchilla multifuncional y puede utilizarse para cortar o realizar el mulching.

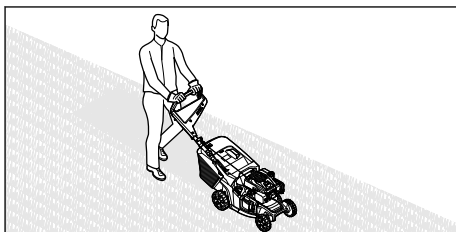

- ▶ Si se trabaja con la tracción a las ruedas conectada: conducir el cortacésped hacia delante de manera controlada.
- ▶ Si se trabaja con la tracción a las ruedas desconectada: empujar el cortacésped hacia delante lentamente y de manera controlada.

11.5 Abrir y cerrar la tapa de mulching

11.5.1 Abrir la tapa de mulching

- ▶ Apagar el motor.
- ▶ Colocar el cortacésped sobre una superficie llana.

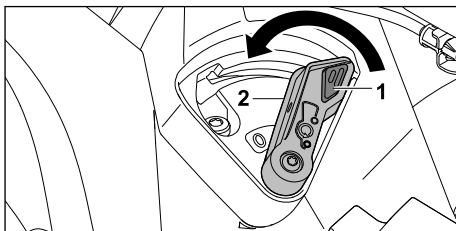

- ▶ Presionar el dispositivo de bloqueo (1) y mantenerlo presionado.
- ▶ Colocar la palanca (2) en posición 0.
La tapa de mulching está abierta.
- ▶ Soltar el dispositivo de bloqueo (1).

11.5.2 Cerrar la tapa de mulching

- ▶ Apagar el motor.
- ▶ Colocar el cortacésped sobre una superficie llana.

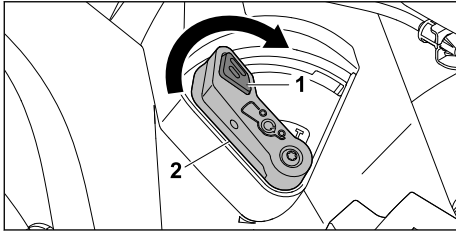

- ▶ Presionar el dispositivo de bloqueo (1) y mantenerlo presionado.
- ▶ Colocar la palanca (2) en posición I. La tapa de mulching está cerrada.
- ▶ Soltar el dispositivo de bloqueo (1).

11.6 Vaciar el recogedor de hierba

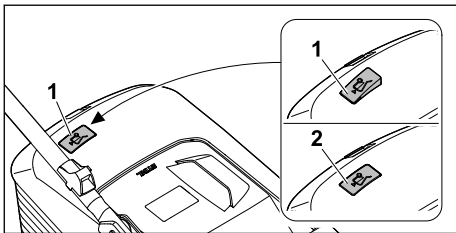

El flujo de aire generado por la cuchilla eleva el indicador de nivel de llenado (1). Si el recogedor de hierba está lleno, el flujo de aire se detiene. Si el flujo de aire es insuficiente, el indicador de nivel de llenado (2) baja otra vez al modo de reposo. Esta es una indicación para vaciar el recogedor de hierba.

El indicador de nivel de llenado solo funciona a la perfección con un flujo de aire óptimo. Las influencias externas, como la hierba mojada, tupida o alta, niveles de corte bajos, suciedad, u otros factores similares, pueden alterar el flujo de aire y el funcionamiento del indicador de nivel de llenado.

- ▶ Si el indicador de nivel de llenado baja otra vez al modo de reposo: vaciar el recogedor de hierba.
- ▶ Apagar el cortacésped.
- ▶ Desenganchar el recogedor de hierba.

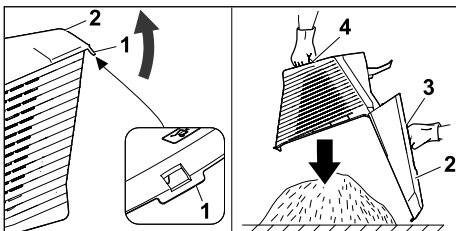

- ▶ Abrir la lengüeta de cierre (1).
- ▶ Abrir la parte superior del recogedor de hierba (2) con la empuñadura (3) y mantenerla abierta.
- ▶ Sujetar el recogedor con la segunda mano por el asa inferior (4).
- ▶ Vaciar el recogedor de hierba.
- ▶ Cerrar el recogedor de hierba.
- ▶ Enganchar el recogedor de hierba.

12 Después del trabajo

12.1 Después del trabajo

- ▶ Apagar el motor.
- ▶ Si el cortacésped está mojado: dejar que el cortacésped se seque.
- ▶ Limpiar el cortacésped.

13 Transporte

13.1 Transportar el cortacésped

- ▶ Apagar el motor.
La cuchilla no debe girar.
- ▶ Retirar la pipa de bujía.

Empujar el cortacésped

- ▶ Empujar el cortacésped hacia delante lentamente y de manera controlada.

Transportar el cortacésped a mano

- ▶ Utilizar guantes de protección.
- ▶ Desenganchar el recogedor de hierba.
- ▶ Desenganchar la extensión.

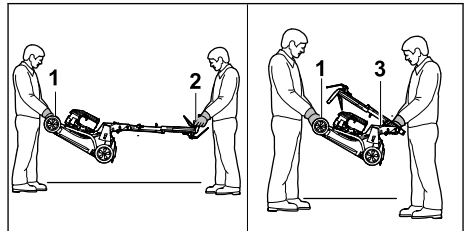

- ▶ Si se transporta el cortacésped con el manillar desplegado:
 - ▶ Una persona debe sujetar el cortacésped con ambas manos por el asa de transporte (1), mientras que otra persona agarra el manillar con ambas manos (2).
 - ▶ Levantar y transportar el cortacésped entre dos personas.

- ▶ Si se transporta el cortacésped con el manillar plegado:
 - ▶ Plegar el manillar;  8.2.
 - ▶ Una persona debe sujetar el cortacésped con ambas manos por el asa de transporte (1), mientras otra persona agarra la empuñadura (3) con ambas manos.
 - ▶ Levantar y transportar el cortacésped entre dos personas.

Transportar el cortacésped en un vehículo

- ▶ Asegurar el cortacésped de pie sobre sus cuatro ruedas de manera que no pueda volcar ni moverse.

14 Almacenamiento

14.1 Guardar el cortacésped

- ▶ Apagar el motor y dejar que se enfríe.
- ▶ Retirar la pipa de bujía.
- ▶ Guardar el cortacésped de tal manera que se cumplan las siguientes condiciones:
 - El cortacésped se encuentra fuera del alcance de los niños.
 - El cortacésped está limpio y seco.
 - El cortacésped no puede volcar.
 - El cortacésped no puede salir rodando.

Si el cortacésped se va a guardar durante más de 3 meses, observar también lo siguiente:

- ▶ Dejar funcionar el motor hasta que el depósito de combustible se quede sin gasolina.
- ▶ Encargar la limpieza del depósito de combustible a un distribuidor especializado STIHL.
- ▶ Cambiar el aceite de motor como se indica en el manual de instrucciones del motor.
- ▶ Desenroscar la bujía y llenar el motor con 3 ml de aceite de motor a través del orificio de la bujía.
- ▶ Tirar varias veces de la empuñadura de arranque y dejar que regrese a su posición inicial.



ADVERTENCIA

- Si se tira de la empuñadura de arranque con la pipa de bujía retirada pueden salir chispas. Las chispas pueden inflamar los vapores de gasolina y provocar incendios y explosiones. Pueden producirse lesiones graves o mortales.
 - ▶ Mantener la pipa de bujía alejada del orificio de la bujía.
- ▶ Enroscar y apretar firmemente la bujía de encendido.

14.2 Posición de almacenamiento

El cortacésped se puede plegar para almacenarlo ahorrando espacio.

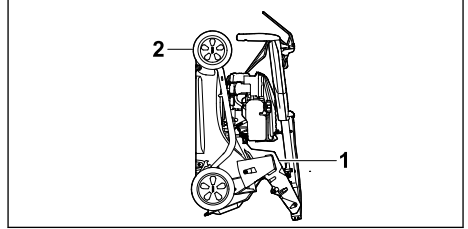

- ▶ Colocar el cortacésped sobre una superficie llana.
- ▶ Desenganchar el recogedor de hierba.
- ▶ Colocar la altura de corte en la posición más alta.  11.2



- ▶ Plegar el manillar.  8.2
- ▶ Sujetar el cortacésped con una mano por la empuñadura (1) y con la otra por el asa de transporte (2) y volcarlo hacia atrás.

15 Limpiar

15.1 Volcar el cortacésped hacia atrás

- ▶ Dejar funcionar el motor hasta que el depósito de combustible se quede sin gasolina. El motor se apaga.
- ▶ Retirar la pipa de bujía.
- ▶ Colocar el cortacésped sobre una superficie llana.
- ▶ Desenganchar la empuñadura de arranque de la guía del cable de accionamiento.
- ▶ Desenganchar el recogedor de hierba.
- ▶ Colocar la altura de corte en la posición más alta;  11.2.
- ▶ Colocar el manillar en la posición más baja;  8.3.

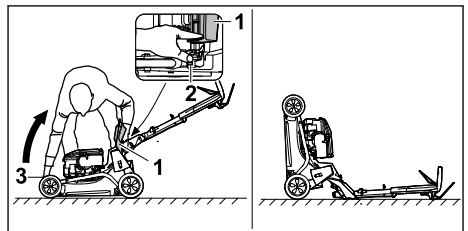

- ▶ Colocarse a la derecha de la máquina.
- ▶ Abrir el deflector (1) y mantenerlo en esa posición.
- ▶ Presionar la palanca (2) hacia abajo con la mano izquierda y mantenerla sujeta.

- ▶ Agarrar el cortacésped por el asa de transporte (3) con la mano derecha y volcarlo hacia atrás.

El cortacésped se encuentra en una posición estable y se puede limpiar.

15.2 Limpiar el cortacésped

- ▶ Apagar el motor.
- ▶ Dejar que el cortacésped se enfríe.
- ▶ Retirar la pipa de bujía.
- ▶ Limpiar el cortacésped con un paño húmedo.
- ▶ Limpiar las ranuras de ventilación con un pincel.
- ▶ Volcar el cortacésped hacia atrás.
- ▶ Limpiar la zona alrededor de la cuchilla y la cuchilla misma con un palo de madera, un cepillo blando o un paño húmedo.
- ▶ Conectar la pipa de bujía.

INDICACIÓN

- La limpieza con una hidrolimpiadora o con chorros de agua puede dañar la máquina.
 - ▶ No limpiar la máquina con una hidrolimpiadora o con chorros de agua.

16 Mantenimiento

16.1 Intervalos de mantenimiento

Los intervalos de mantenimiento dependen de las condiciones ambientales y laborales. STIHL recomienda los siguientes intervalos de mantenimiento:

Motor

- ▶ Someter el motor al mantenimiento indicado en el manual de instrucciones del motor.

Cortacésped

- ▶ Encargar anualmente a un distribuidor especializado STIHL que compruebe el cortacésped.

16.2 Desmontar y montar la cuchilla

16.2.1 Desmontar la cuchilla

- ▶ Apagar el motor.
- ▶ Retirar la pipa de bujía.
- ▶ Volcar el cortacésped hacia atrás.

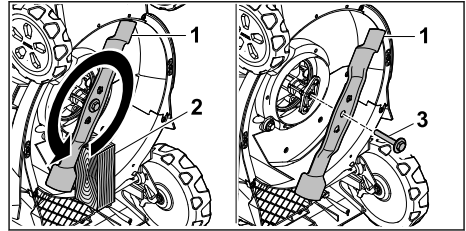

- ▶ Bloquear la cuchilla (1) con un taco de madera (2).
- ▶ Desenroscar el tornillo con arandela (3) en la dirección de la flecha y retirarlo.
- ▶ Retirar la cuchilla (1).
- ▶ Desechar el tornillo con arandela (3). Utilizar un tornillo con arandela nuevo para montar la cuchilla (1).
- ▶ Conectar la pipa de bujía.

16.2.2 Montar la cuchilla

- ▶ Apagar el motor.
- ▶ Retirar la pipa de bujía.
- ▶ Volcar el cortacésped hacia atrás.

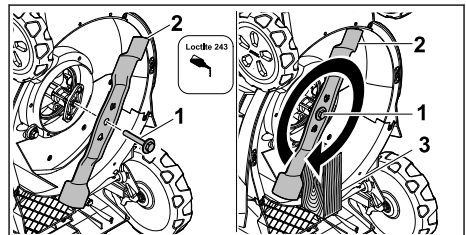

- ▶ Aplicar el freno para tornillos Loctite 243 a la rosca del tornillo con arandela (1).
- ▶ Colocar la cuchilla (2) de tal manera que las protuberancias de la superficie de contacto encajen en las entalladuras.
- ▶ Enroscar el tornillo con arandela (1).
- ▶ Bloquear la cuchilla (2) con un taco de madera (3).
- ▶ Apretar el tornillo con arandela (1) a un par de 60 Nm.
- ▶ Conectar la pipa de bujía.

16.3 Afilar y equilibrar la cuchilla

Se requiere mucha práctica para afilar y equilibrar una cuchilla correctamente.

STIHL recomienda encargar el afilado y equilibrado de la cuchilla a un distribuidor especializado STIHL.

Las direcciones actuales de los distribuidores especializados pueden encontrarse a través del

representante nacional de STIHL en
www.stihl.com.



ADVERTENCIA

- Los filos de corte de la cuchilla están afilados. El usuario se puede cortar.
 - ▶ Llevar guantes protectores de material resistente.
-
- ▶ Apagar el motor.
 - ▶ Retirar la pipa de bujía.
 - ▶ Volcar el cortacésped hacia atrás; 15.1.
 - ▶ Desmontar la cuchilla.
 - ▶ Afilarse la cuchilla, teniendo en cuenta el ángulo de afilado, y enfriar la cuchilla; 19.2.

Al afilar la cuchilla su color no debe cambiar a azul.

- ▶ Montar la cuchilla.
- ▶ Conectar la pipa de bujía.
- ▶ En caso de dudas: consultar a un distribuidor especializado STIHL.

17 Reparación

17.1 Reparar el cortacésped

El usuario mismo no puede reparar el cortacésped y la cuchilla.

- ▶ Si el cortacésped o la cuchilla tuvieran algún daño: no utilizar el cortacésped o la cuchilla y consultar a un distribuidor especializado STIHL.
- ▶ Su hubiera rótulos ilegibles o dañados: encargar a un distribuidor especializado STIHL que sustituya los rótulos.

18 Subsancar las perturbaciones

18.1 Subsancar las anomalías del cortacésped

Anomalía	Causa	Solución
El motor no se puede arrancar.	El estribo de mando para corte de césped no se ha presionado.	▶ Arrancar el motor de la manera descrita en este manual de instrucciones.
El motor se arranca con dificultad o el motor pierde potencia.	El depósito de combustible está vacío.	▶ Reponer el cortacésped.
	La tubería de combustible está obstruida.	▶ Consultar a un distribuidor especializado STIHL.
	En el depósito se encuentra combustible de mala calidad, sucio o caducado.	▶ Utilizar gasolina sin plomo nueva de marca.
	El filtro de aire está sucio.	▶ Limpiar o sustituir el filtro de aire como se describe en el manual de instrucciones del motor.
	La pipa de bujía se ha retirado de la bujía de encendido, o el cable de encendido está mal fijado a la pipa.	▶ Conectar la pipa de bujía. ▶ Comprobar la conexión entre el cable de encendido y la pipa de bujía.
	La bujía de encendido está carbonizada o dañada, o la distancia entre los electrodos es incorrecta.	▶ Limpiar o sustituir la bujía de encendido. ▶ Ajustar la distancia entre los electrodos.
	La resistencia en la cuchilla es excesiva.	▶ Ajustar una altura de corte mayor. ▶ Arrancar el motor en hierba más baja.
El motor se arranca con dificultad o el motor pierde potencia.	La carcasa del cortacésped está obstruida.	Limpiar el cortacésped.
	La altura de corte está ajustada demasiado baja o la velocidad de avance es demasiado alta.	Adaptar la altura de corte o cortar el césped más lentamente.
	En el depósito de combustible y en el carburador hay agua, o el carburador está obstruido.	Vaciar el depósito de combustible; limpiar la tubería de combustible y el carburador.

Anomalía	Causa	Solución
El motor se sobrecalienta.	El depósito de combustible está sucio.	Consultar a un distribuidor especializado STIHL.
	El filtro de aire está sucio.	Limpiar o sustituir el filtro de aire como se describe en el manual de instrucciones del motor.
	La bujía de encendido está carbonizada.	Limpiar o sustituir la bujía de encendido.
	El nivel de aceite de motor es demasiado bajo.	Rellenar o cambiar el aceite de motor como se describe en el manual de instrucciones del motor.
	Las aletas de refrigeración están sucias.	Limpiar el cortacésped.
El cortacésped vibra fuertemente.	La cuchilla está dañada.	Sustituir la cuchilla.
	La cuchilla no está montada correctamente.	Montar la cuchilla.
La hierba no se está cortando bien.	La cuchilla está desafilada o desgastada.	Afilarse o sustituir la cuchilla.

19 Datos técnicos

19.1 Cortacésped STIHL RM 443.3 T, RM 448.3 T, RM 453.3 T

- Tipo de motor:
 - RM 443.3 T: STIHL EVC 200 C
 - RM 448.3 T, RM 453.3 T: STIHL EVC 300
- Cilindrada:
 - RM 443.3 T: 139 cm³
 - RM 448.3 T, RM 453.3 T: 166 cm³
- Potencia (P):
 - RM 443.3 T: 2,1 kW (2,8 CV) a 2800rpm
 - RM 448.3 T, RM 453.3 T: 2,6 kW (3,5 CV) a 2800rpm
- Régimen (n):
 - RM 443.3 T: 2800rpm
 - RM 448.3 T, RM 453.3 T: 2800rpm
- Capacidad máxima del depósito de combustible:
 - RM 443.3 T: 0,9 l
 - RM 448.3 T, RM 453.3 T: 0,9 l
- Peso (m):
 - RM 443.3 T: 30 kg
 - RM 448.3 T: 32 kg
 - RM 453.3 T: 33 kg
- Capacidad máxima del recogedor de hierba:
 - RM 443.3 T, RM 448.3 T: 52 l
 - RM 453.3 T: 55 l
- Ancho de corte:
 - RM 443.3 T: 41 cm
 - RM 448.3 T: 46 cm
 - RM 453.3 T: 51 cm

19.2 Cuchillas

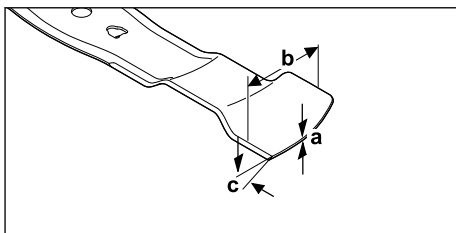

- Grosor mínimo a: 1,6 mm
- Ancho mínimo b: 55 mm
- Ángulo de afilado c: 30°

19.3 Valores de sonido y vibración

RM 443.3 T

- El valor K para el nivel sonoro es 2 dB(A). El valor K para la potencia sonora es 2,2 dB(A). El valor K para los valores de vibración es 2,2 m/s².
- Nivel sonoro L_{pA} medido según EN ISO 5395-2: 79 dB(A)
 - Potencia sonora garantizada L_{WA}d medida según 2000/14/EC / S.I. 2001/1701: 93 dB(A)
 - Valor de vibración a_{hv} manillar, medido según EN ISO 5395-2: 4,4 m/s²

RM 448.3 T

- El valor K para el nivel sonoro es 2 dB(A). El valor K para la potencia sonora es 2,2 dB(A). El valor K para los valores de vibración es 2,2 m/s².
- Nivel sonoro L_{pA} medido según EN ISO 5395-2: 82 dB(A)

- Potencia sonora garantizada L_{WAAd} medida según 2000/14/EC / S.I. 2001/1701: 96 dB(A)
- Valor de vibración a_{Hv} manillar, medido según EN ISO 5395-2: 4,4 m/s²

RM 453.3 T

El valor K para el nivel sonoro es 2 dB(A). El valor K para la potencia sonora es 2,2 dB(A). El valor K para los valores de vibración es 2,2 m/s².

- Nivel sonoro L_{pA} medido según EN ISO 5395-2: 82 dB(A)
- Potencia sonora garantizada L_{WAAd} medida según 2000/14/EC / S.I. 2001/1701: 97 dB(A)
- Valor de vibración a_{Hv} manillar, medido según EN ISO 5395-2: 4,4 m/s²

Información sobre el cumplimiento de la directiva 2002/44/EC y S.I. 2005/1093 sobre vibraciones se encuentra en www.stihl.com/vib.

19.4 REACH

REACH designa una ordenanza CE para el registro, evaluación y homologación de productos químicos.

Para informaciones para cumplimentar la ordenanza REACH, véase www.stihl.com/reach.

20 Piezas de repuesto y accesorios

20.1 Piezas de repuesto y accesorios

STIHL Estos símbolos caracterizan las piezas de repuesto STIHL y los accesorios originales STIHL.

STIHL recomienda emplear piezas de repuesto STIHL y accesorios originales STIHL.

Las piezas de repuesto y los accesorios de fabricantes externos no pueden ser evaluados por STIHL en lo que respecta a su fiabilidad, seguridad y aptitud pese a una observación continua del mercado por lo que STIHL tampoco puede responsabilizarse de su aplicación.

Las piezas de repuesto y los accesorios originales STIHL se pueden adquirir en un distribuidor especializado STIHL.

20.2 Repuestos importantes

- Cuchilla:
 - RM 443.3 T: WA40 702 0105
 - RM 448.3 T: WA41 702 0106
 - RM 453.3 T: WA42 702 0101

- Tornillo de cuchilla con arandela: 0000 951 3505

21 Gestión de residuos

21.1 Desechar el cortacésped

Se puede obtener información sobre la eliminación de residuos en la administración local o en un distribuidor especializado STIHL.

Una eliminación inadecuada puede dañar la salud y contaminar el medio ambiente.

- ▶ Llevar los productos STIHL, incluido el embalaje, a un centro de recogida adecuado para su reciclaje, de acuerdo con la normativa local.
- ▶ No se deben desechar con la basura normal.

22 Declaración de conformidad UE

22.1 Cortacésped STIHL RM 443.3 T, RM 448.3 T, RM 453.3 T

STIHL Tirol GmbH
Hans Peter Stihl-Straße 5
6336 Langkampfen

Austria

declara, como único responsable, que

- Artículo: Cortacésped
- Marca: STIHL
- Tipo: RM 443.3 T, RM 448.3 T, RM 453.3 T
- Ancho de corte:
 - RM 443.3 T: 41 cm
 - RM 448.3 T: 46 cm
 - RM 453.3 T: 51 cm
- Identificación de serie:
 - RM 443.3 T: WB40
 - RM 448.3 T: WB41
 - RM 453.3 T: WB42

cumple con las disposiciones aplicables de las directivas 2000/14/EC, 2006/42/EC, 2014/30/EU y 2011/65/EU y se ha diseñado y fabricado en conformidad con las normas siguientes, en sus versiones en vigor en la fecha de producción: EN ISO 5395-1, EN ISO 5395-2 y EN ISO 14982.

Entidad que participó en la evaluación:
TÜV Rheinland LGA Products GmbH
Tillystraße 2
90431 Nürnberg, DE

Para la determinación de la potencia sonora medida y garantizada se procedió según la directiva 2000/14/EC, anexo VIII.

- Potencia sonora medida
 - RM 443.3 T: 91,2 dB(A)
 - RM 448.3 T: 94,2 dB(A)
 - RM 453.3 T: 95,2 dB(A)
- Potencia sonora garantizada:
 - RM 443.3 T: 93 dB(A)
 - RM 448.3 T: 96 dB(A)
 - RM 453.3 T: 97 dB(A)

La documentación técnica se conserva en la empresa STIHL Tirol GmbH.

El año de fabricación y el número de serie se indican en el cortacésped.

Langkampfen, 27.11.2023

STIHL Tirol GmbH

p. p. 

Matthias Fleischer, Director de Desarrollo de productos

p. p. 

Sven Zimmermann, Director general de Calidad

23 Declaración de conformidad UKCA

23.1 Cortacésped STIHL RM 443.3 T, RM 448.3 T, RM 453.3 T

STIHL Tirol GmbH
Hans Peter Stihl-Straße 5
6336 Langkampfen

Austria

declara, como único responsable, que

- Artículo: Cortacésped
- Marca: STIHL
- Tipo: RM 443.3 T, RM 448.3 T, RM 453.3 T
- Ancho de corte:
 - RM 443.3 T: 41 cm
 - RM 448.3 T: 46 cm
 - RM 453.3 T: 51 cm
- Identificación de serie:
 - RM 443.3 T: WB40
 - RM 448.3 T: WB41
 - RM 453.3 T: WB42

cumple con las disposiciones aplicables de los reglamentos británicos Noise Emission in the Environment by Equipment for use Outdoors Regulations 2001, Supply of Machinery (Safety) Regulations 2008, Electromagnetic Compatibility Regulations 2016 y The Restriction of the Use of Certain Hazardous Substances in Electrical and Electronic Equipment Regulations 2012, y se ha diseñado en conformidad con las normas siguientes, en sus versiones en vigor en la fecha de producción: EN ISO 5395-1, EN ISO 5395-2 y EN ISO 14982.

Entidad que participó en la evaluación:

TUV Rheinland UK LTD
1011 Stratford Road
Solihull, B90 4BN

Para la determinación de la potencia sonora medida y garantizada se procedió según el reglamento británico Noise Emission in the Environment by Equipment for use Outdoors Regulations 2001, Schedule 11.

- Potencia sonora medida
 - RM 443.3 T: 91,2 dB(A)
 - RM 448.3 T: 94,2 dB(A)
 - RM 453.3 T: 95,2 dB(A)
- Potencia sonora garantizada:
 - RM 443.3 T: 93 dB(A)
 - RM 448.3 T: 96 dB(A)
 - RM 453.3 T: 97 dB(A)

La documentación técnica se conserva en la empresa STIHL Tirol GmbH.

El año de fabricación y el número de serie se indican en el cortacésped.

Langkampfen, 27.11.2023

STIHL Tirol GmbH

p. p. 

Matthias Fleischer, Director de Desarrollo de productos

p. p. 

Sven Zimmermann, Director general de Calidad

24 Direcciones

www.stihl.com

Popis sadržaja

1	Predgovor.....	61
2	Informacije uz ovu uputu za uporabu.....	61
3	Pregled.....	62
4	Upute o sigurnosti u radu.....	63
5	Priprema kosilice za rad.....	68
6	Sastavljanje kosilice.....	68
7	Ulijevanje goriva u kosilicu.....	69
8	Namještanje kosilice za korisnika.....	69
9	Pokretati/startati i zaustaviti motor.....	70
10	Provjera kosilice.....	71
11	Rad kosilicom.....	71
12	Nakon rada.....	73
13	Transport.....	73
14	Pohranjivanje/skladištenje.....	73
15	Čistiti.....	74
16	Održavati.....	74
17	Popravljati.....	75
18	Odkloniti smetnje/kvarove.....	75
19	Tehnički podaci.....	76
20	Pričuvni dijelovi i pribor.....	77
21	Zbrinjavanje.....	77
22	EU-izjava o sukladnosti.....	78
23	UKCA izjava o sukladnosti.....	78
24	Adrese.....	79

1 Predgovor

Dragi kupci,

raduje nas da ste se odlučili za tvrtku STIHL. Svoje proizvode razvijamo i izrađujemo u vrhunskoj kvaliteti sukladno potrebama naših kupaca. Tako i pri ekstremnim zahtjevima nastaju proizvodi velike pouzdanosti.

STIHL pruža vrhunsku kakvoću i pri servisiranju. Naš stručni trgovac jamči kompetentno savjetovanje i upućivanje, kao i sveobuhvatnu tehničku skrb.

Tvrtka STIHL izričito je posvećena održivom i odgovornom opođenju prema prirodi. Ove upute za uporabu pomažu vam da svoj proizvod tvrtke STIHL rabite na siguran i ekološki način s dugim rokom trajanja.

Zahvaljujemo vam na povjerenju i želimo vam mnogo radosti s vašim proizvodom tvrtke STIHL.



Dr. Nikolas Stihl

VAŽNO! PRIJE KORIŠTENJA PROČITATI I POHRANITI NA SIGURNO MJESTO.

2 Informacije uz ovu uputu za uporabu

2.1 Važeći dokumenti

Ove Upute za uporabu prijevod su originalnih uputa za uporabu proizvođača u skladu s EC Direktivom 2006/42/EC.

Primjenjuju se lokalni sigurnosni propisi.

- ▶ Uz ove Upute za uporabu s razumijevanjem pročitajte i pohranite sljedeće dokumente:
 - RM 443.3 T: Upute za uporabu motora STIHL EVC 200 C
 - RM 448.3 T, RM 453.3 T: Upute za uporabu motora STIHL EVC 300

2.2 Označavanje upozornih uputa u tekstu

OPASNOST

- Uputa upućuje na opasnosti, koje mogu uzrokovati teške ozljede ili smrt.
 - ▶ Navedene mjere mogu spriječiti teške ozljede ili smrt.

UPOZORENJE

- Uputa upućuje na opasnosti, koje **moгу** uzrokovati teške ozljede ili smrt.
 - ▶ Navedene mjere mogu spriječiti teške ozljede ili smrt.

UPUTA

- Uputa upućuje na opasnosti, koje mogu uzrokovati štete na stvarima.
 - ▶ Navedene mjere mogu spriječiti štete na stvarima.

2.3 Simboli u tekstu



Ovaj simbol upućuje na poglavlje u ovoj uputi za uporabu.

3 Pregled

3.1 Kosilica

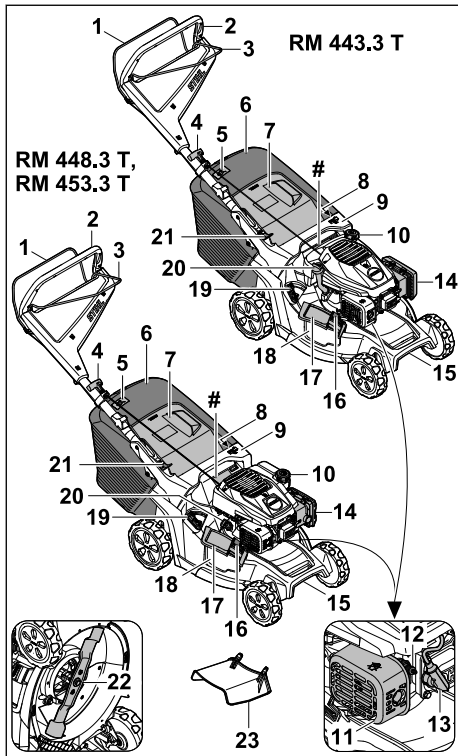

- 1 Drška za pokretanje košnje**
Drška za pokretanje košnje služi uključivanju i isključivanju motora.
- 2 Upravljač**
Upravljač služi za pridržavanje kosilice, upravljanje njome i njezin transport.
- 3 Drška za pokretanje voznog pogona**
Drška za pokretanje voznog pogona uključuje i isključuje vozni pogon.
- 4 Ručica za pokretanje**
Ručica za pokretanje upotrebljava se za pokretanje motora.
- 5 Pokazivač razine napunjenosti**
Pokazivač razine napunjenosti pokazuje napunjenost košara za travu.
- 6 Košara za travu**
Košara za travu prikuplja pokošenu travu.
- 7 Zaklopka za izbacivanje**
Zaklopka za izbacivanje zatvara kanal za izbacivanje.

- 8 Poluga**
Poluga služi za namještanje visine reza.
 - 9 Ručica**
Ručica služi za pridržavanje kosilice pri namještanju visine reza te za njezin transport.
 - 10 Čep spremnika goriva**
Čep spremnika goriva zatvara otvor za punjenje benzina.
 - 11 Ispušni lonac**
Ispušni lonac sprječava emisiju buke kosilice.
 - 12 Svjećica**
Svjećica pali smjesu goriva i zraka u motoru.
 - 13 Utikač svjećice**
Utikač svjećice spaja vod za paljenje i svjećicu.
 - 14 Poklopac filtera**
Poklopac filtera pokriva zračni filter.
 - 15 Transportna drška**
Transportna drška služi za transportiranje kosilice.
 - 16 Blokada**
Blokada drži zaklopku za bočno izbacivanje zatvorenom.
 - 17 Zaklopka za bočno izbacivanje**
Zaklopka za bočno izbacivanje zatvara otvor za bočno izbacivanje.
 - 18 Otvor za bočno izbacivanje**
Otvor za bočno izbacivanje vodi pokošenu travu na bočnu stranu.
 - 19 Poluga**
Poluga se koristi za otvaranje i zatvaranje integriranog poklopca za malčiranje.
 - 20 Čep spremnika motornog ulja**
Čep spremnika motornog ulja zatvara otvor za punjenje motornog ulja.
 - 21 Poluga**
Poluga služi za namještanje i preklapanje upravljača.
 - 22 Nož**
Nož kosi i malčira travu.
 - 23 Produženje**
Produženje vodi pokošenu travu na bočnu stranu na tlo.
- # Natpisna pločica sa serijskim brojem stroja**

3.2 Simboli

Simboli se mogu nalaziti na kosilici i imaju sljedeće značenje:



Ovaj simbol označava čep spremnika goriva.



Ovaj simbol označava čep spremnika motornog ulja.



Zajamčena razina zvučne snage prema Direktivi 2000/14/EC u dB(A) radi usporedivosti emisija zvuka proizvoda.



Nemojte odlagati proizvod u kućni otpad.

Namjestite visinu reza.



Pokazivač razine napunjenosti košare za travu.



Poluga za otvaranje i zatvaranje poklopca za malčiranje.

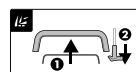

Pokrenite motor.



Uključite vozni pogon.

4 Upute o sigurnosti u radu

4.1 Simboli upozorenja

Simboli upozorenja na kosilici imaju sljedeće značenje:



Pridržavajte se sigurnosnih napomena i mjera navedenih u njima.



S razumijevanjem pročitajte i pohranite upute za uporabu.



Oprez zbog predmeta koje stroj zavrtava - držite razmak i udaljite treće osobe.



Ne dodirujte nož dok se okreće.



Izvucite utikač svječiće tijekom transporta, skladištenja, radova na održavanju ili popravaka.

4.2 Namjenska uporaba

Kosilica STIHL RM 443.3 T, RM 448.3 T ili RM 453.3 T služi za košnju i malčiranje trave.

⚠ UPOZORENJE

- Nenamjenska uporaba kosilice može dovesti do teških ozljeda ili smrti korisnika i materijalne štete.
 - ▶ Kosilicu upotrebljavajte u skladu s ovim Uputama za uporabu ili Uputama za uporabu motora.

4.3 Zahtjevi prema korisniku

⚠ UPOZORENJE

- Neupućeni korisnici ne mogu prepoznati ni procijeniti opasnosti uporabe kosilice. Može doći do teških ozljeda ili smrti korisnika ili drugih osoba.
 - ▶ S razumijevanjem pročitajte i pohranite Upute za uporabu.
- ▶ Ako se kosilica prosjeđuje drugoj osobi: priložite Upute za uporabu kosilice i motora.
- ▶ Osigurajte da korisnik ispunjava sljedeće zahtjeve:
 - Korisnik je odmoran.
 - Korisnik je tjelesno, osjetilno i duševno sposoban rukovati kosilicom i obavljati radove s tim strojevima. Ako je korisnik tjelesno, osjetilno ili duševno ograničeno sposoban za to, on smije raditi sa strojevima samo pod nadzorom ili prema uputama odgovorne osobe.
 - Korisnik može prepoznati i procijeniti opasnosti kosilice.
 - Korisnik je svjestan da je odgovoran za nezgode i štete.
 - Korisnik je punoljetan ili se pod nadzorom obučava za neko zanimanje u skladu s državnim propisima.
 - Ovlašteni trgovac tvrtke STIHL ili stručna osoba uputili su korisnika prije prvog rada kosilicom.
 - Korisnik nije pod utjecajem alkohola, lijekova ni droga.
- ▶ U slučaju nejasnoća: obratite se ovlaštenom trgovcu tvrtke STIHL.



4.4 Odjeća i oprema

▲ UPOZORENJE

- Tijekom rada može doći do kovitlanja predmeta uvis velikom brzinom. Korisnik se može ozlijediti.
 - ▶ Nosite dugačke hlače od otpornog materijala.
- Tijekom rada nastaje buka. Buka može oštetiti sluh.
 - ▶ Nosite štitnik za uši.
- Tijekom rada može doći do kovitlanja prašine. Udahnuta prašina može narušiti zdravlje i prozročiti alergijske reakcije.
 - ▶ U slučaju kovitlanja prašine: nosite masku za zaštitu od prašine.
- Neprikladna odjeća može se zaplesti u drvo, grmlje i kosilicu. Korisnici se mogu teško ozlijediti ako ne nose prikladnu odjeću.
 - ▶ Nosite usko prijanjavuću odjeću.
 - ▶ Skinite šalove i nakit.
- Tijekom čišćenja, radova na održavanju i transporta korisnik može doći u dodir s nožem. Korisnik se može ozlijediti.
 - ▶ Nosite zaštitne rukavice od otpornog materijala.
 - ▶ Nosite čvrstu, zatvorenu obuću s dobro prijanjavućim đonom.
- Korisnik se može okliznuti ako nosi neprikladnu obuću. Korisnik se može ozlijediti.
- Tijekom oštrenja noževa može doći do zavilavanja čestica materijala. Korisnik se može ozlijediti.
 - ▶ Nosite usko prijanjavuće zaštitne naočale. Prikladne zaštitne naočale ispitane su u skladu s normom EN 166 ili nacionalnim propisima te su dostupne u prodaji s odgovarajućom oznakom.
 - ▶ Nosite zaštitne rukavice od otpornog materijala.

4.5 Radno područje i okolina

▲ UPOZORENJE

- Osobe koje ne sudjeluju u postupku, djeca i životinje ne mogu prepoznati niti procijeniti opasnosti kosilice i zavilanih predmeta. Može doći do teških ozljeda osoba koje ne sudjeluju u postupku, djece i životinja te do materijalne štete.
 - ▶ Udaljite osobe koje ne sudjeluju u postupku, djecu i životinje iz radnog područja.
 - ▶ Održavajte razmak od predmeta.
 - ▶ Ne ostavljajte kosilicu bez nadzora.

- ▶ Osigurajte da se djeca ne mogu igrati kosilicom.
- Dok motor radi, iz ispušnog lonca izlaze vrući ispušni plinovi. Vrući ispušni plinovi mogu zapaliti lako zapaljive materijale i uzrokovati požar.
 - ▶ Mlaz ispušnih plinova držite dalje od lako zapaljivih materijala.

4.6 Sigurnosno ispravno stanje

4.6.1 Kosilica

Kosilica je u sigurnosno ispravnom stanju ako su ispunjeni sljedeći uvjeti:

- Kosilica nije oštećena.
- Iz kosilice ne izlazi benzin.
- Čep spremnika goriva je zatvoren.
- Iz kosilice ne izlazi motorno ulje.
- Čep spremnika za motorno ulje je zatvoren.
- Kosilica je čista.
- Upravljački elementi funkcioniraju i nema promjena na njima.
- Ako je u tijeku košnja i pokošenu travu treba prikupljati u košaru za travu: poklopac za malčiranje je otvoren, produženje je otkvačeno, a košara za travu ispravno je obješena.
- Ako je u tijeku košnja i pokošenu travu treba izbacivati straga: košara za travu je otkvačena, a zaklopka za izbacivanje zatvorena.
- Ako je u tijeku košnja i pokošena trava se vodi na bočnu stranu na tlo: poklopac za malčiranje je zatvoren i produženje je ispravno obješeno.
- Ako se malčira: produženje je otkvačeno i poklopac za malčiranje je zatvoren.
- Nož je pravilno montiran.
- U ovu je kosilicu ispravno montiran originalan pribor tvrtke STIHL.
- Elastično opterećeni mehanizmi nisu oštećeni i funkcioniraju.
- Kada se pusti drška za pokretanje košnje, motor se isključuje.



▲ UPOZORENJE

- Ako uređaj nije u sigurnosno ispravnom stanju, komponente više ne mogu pravilno funkcionirati, može doći do deaktiviranja sigurnosnih naprava i do istjecanja goriva. Može doći do teških ozljeda ili smrti osoba.
 - ▶ Radite kosilicom samo ako nije oštećena.
 - ▶ Ako iz kosilice izlazi benzin: ne upotrebljavajte kosilicu i obratite se ovlaštenom trgovcu tvrtke STIHL.
 - ▶ Zatvorite čep spremnika goriva.
 - ▶ Ako iz kosilice izlazi motorno ulje: ne upotrebljavajte kosilicu i obratite se ovlaštenom trgovcu tvrtke STIHL.

- ▶ Zatvorite čep spremnika za motorno ulje.
- ▶ Ako je kosilica zaprljana: očistite kosilicu.
- ▶ Nemojte dirati kosilicu i njezine sigurnosne sustave.
- ▶ Zabranjena je svaka manipulacija na kosilici kojom se mijenja snaga ili broj okretaja motora.
- ▶ Ako upravljački elementi ne funkcioniraju: ne upotrebljavajte kosilicu.
- ▶ Elastično opterećeni mehanizmi mogu otpustiti spremnjenu energiju.
- ▶ Ako je u tijeku košnja i pokošenu travu treba prikupljati u košaru za travu: otvorite poklopac za malčiranje, otkvačite produženje i objesite košaru za travu kako je opisano u ovim Uputama za uporabu.
- ▶ Ako je u tijeku košnja i pokošena trava se vodi na bočnu stranu na tlo: zatvorite poklopac za malčiranje i objesite produženje kako je opisano u ovim Uputama za uporabu.
- ▶ Ako se malčira: otkvačite produženje i zatvorite poklopac za malčiranje kako je opisano u ovim Uputama za uporabu.
- ▶ Montirajte nož u skladu s ovim Uputama za uporabu.
- ▶ Montirajte originalan pribor tvrtke STIHL za ovu kosilicu u skladu s ovim Uputama za uporabu ili Uputama za uporabu pribora.
- ▶ Ne umećite predmete u otvore kosilice.
- ▶ Zamijenite istrošene ili oštećene pločice s napomenama.
- ▶ U slučaju nejasnoća: obratite se ovlaštenom trgovcu tvrtke STIHL.

4.6.2 Nož

Nož je u sigurnosno ispravnom stanju ako su ispunjeni sljedeći uvjeti:

- Nož i dogradni dijelovi nisu oštećeni.
- Nož nije izobličen.
- Nož je pravilno montiran.
- Nož je pravilno naoštren.
- Na nožu nema srha.
- Nož je pravilno uravnotežen.
- Debljina i širina noža nisu manji od minimalne debljine i širine,  19.2.
- Kut oštrenja u skladu je s propisanim,  19.2.

▲ UPOZORENJE

- Ako nož nije u sigurnosno ispravnom stanju, može doći do odvajanja i zavrtavljanja njegovih dijelova. Ljudi se mogu teško ozlijediti.
 - ▶ Radite samo neoštećenim nožem i neoštećenim dogradnim dijelovima.
 - ▶ Pravilno montirajte nož.
 - ▶ Pravilno naoštrite nož.

- ▶ Ako je debljina ili širina noža manja od minimalne debljine/širine: zamijenite nož.
- ▶ Ovlašteni trgovac tvrtke STIHL treba uravnotežiti nož.
- ▶ U slučaju nejasnoća: obratite se ovlaštenom trgovcu tvrtke STIHL.

4.7 Gorivo i ulijevanje goriva

▲ UPOZORENJE

- Gorivo koje se upotrebljava za ovu kosilicu je benzin. Benzin je visoko zapaljiv. Ako benzin dođe u kontakt s otvorenim plamenom ili vrućim predmetima, može uzrokovati požar ili eksploziju. Može doći do teških ozljeda ili smrti ljudi i materijalne štete.
 - ▶ Zaštitite benzin od vrućine i vatre.
 - ▶ Nemojte prolijevati benzin.
 - ▶ Ako se benzin prolije: obrišite benzin krpom i ponovno pokušajte pokrenuti motor kada su svi dijelovi kosilice suhi.
 - ▶ Nemojte pušiti.
 - ▶ Nemojte ulijevati gorivo u blizini vatre.
 - ▶ Prije punjenja goriva ugasisite motor i ostavite ga da se ohladi.
 - ▶ Ako je potrebno isprazniti spremnik: učinite to na otvorenom.
 - ▶ Motor pokrenite najmanje 3 m od mjesta ulijevanja goriva.
 - ▶ Nikada nemojte skladištiti kosilicu unutar zgrade s benzinom u spremniku.
- Udahnute benzinske pare mogu uzrokovati trovanje.
 - ▶ Nemojte udisati benzinske pare.
 - ▶ Uljevajte gorivo na dobro prozračenom mjestu.
- Kosilica se zagrijava tijekom rada. Benzin se širi i u spremniku za gorivo može nastati preveliki pritisak. Ako se otvori čep spremnika za gorivo, benzin može štrcnuti iz spremnika. Benzin koji štrcne iz spremnika može se zapaliti. Korisnik se može teško ozlijediti.
 - ▶ Najprije ostavite kosilicu da se ohladi, a zatim otvorite čep spremnika za gorivo.
- Odjeća koja dođe u kontakt s benzinom lako je zapaljiva. Može doći do teških ozljeda ili smrti ljudi i materijalne štete.
 - ▶ Ako odjeća dođe u kontakt s benzinom: zamijenite odjeću.
- Benzin može onečistiti okoliš.
 - ▶ Nemojte prolijevati gorivo.
 - ▶ Benzin zbrinite ekološki i u skladu s propisima.
- Ako benzin dođe u kontakt s kožom ili očima, može doći do nadraživanja kože ili očiju.
 - ▶ Izbjegavajte kontakt s benzinom.

- ▶ Ako je došlo do kontakta s kožom: zahvaćene dijelove kože operite velikom količinom vode i sapunom.
- ▶ Ako je došlo do kontakta s očima: oči ispirite velikom količinom vode najmanje 15 minuta i obratite se liječniku.
- Sustav paljenja kosilice stvara iskre. Iskre izači van i prouzročiti požare i eksplozije u vrlo zapaljivoj i eksplozivnoj okolini. Može doći do teških ozljeda ili smrti ljudi i materijalne štete.
 - ▶ Upotrebljavajte svječiće koje su opisane u ovim Uputama za uporabu motora.
 - ▶ Uvrnite svječiće i zategnite ih.
 - ▶ Čvrsto natakните utikač svječiće.
- Ako se u kosilicu ulije benzin koji nije prikladan za motor, kosilica se može oštetiti.
 - ▶ Upotrijebite svježje, bezolovno gorivo priznate marke.
 - ▶ Uzmite u obzir napomene u Uputama za uporabu motora.
- ▶ Upotrebljavajte kosilicu na dobro prozračenom mjestu.
- ▶ U slučaju mučnine, glavobolje, smetnji vida, smetnji sluha ili vrtoglavice: završite s radom i potražite liječnika.
- Ako korisnik nosi štitnik za uši i motor radi, korisnik može ograničeno čuti i procijeniti zvukove.
 - ▶ Radite mirno i promišljeno.
- Kosilica je opremljena napravom za zaustavljanje motora.
 - ▶ Kada se otpusti drška za pokretanje košnje, motor i nož zaustavljaju se unutar 3 sekunde.
- Rotirajući nož može posjeci korisnika. Može doći do teške ozljede korisnika.
 - ▶ Izvucite utikač svječiće.



- ▶ Ne dodirujte nož dok se okreće.
- ▶ Ako neki predmet blokira nož: Isključite motor. Tek nakon toga uklonite predmet.

4.8 Radovi

▲ UPOZORENJE

- Ako korisnik nije ispravno pokrenuo motor, korisnik može izgubiti kontrolu nad kosilicom. Može doći do teške ozljede korisnika.
 - ▶ Motor pokrenite u skladu s ovim Uputama za uporabu.
- Korisnik u određenim situacijama više ne može raditi koncentrirano. Može se spotaknuti, pasti i teško ozlijediti.
 - ▶ Radite mirno i promišljeno.
 - ▶ Kosite samo kada je vidljivost dobra. Ako su osvjjetljenje i vidljivost loši, nemojte upotrebljavati kosilicu.
 - ▶ Samostalno rukujte kosilicom.
 - ▶ Obratite pažnju na prepreke.
 - ▶ Nemojte naginjati kosilicu.
 - ▶ Radite stojeći na tlu i održavajte ravnotežu.
 - ▶ Ako osjetite znakove umora: napravite radnu pauzu.
 - ▶ Ako kosite na kosini: Kosite poprijeko u odnosu na kosinu.
 - ▶ Nemojte raditi na kosinama s nagibom većim od 25° (46,6 %).
 - ▶ Kosilicu upotrebljavajte s posebnim oprezom kada radite u blizini padina, rubova terena, jama, nakupina smeća i nasipa.
 - ▶ Radno vrijeme isplanirajte tako da se izbjegnju veća opterećenja tijekom duljeg vremenskog razdoblja.
- Dok motor radi, stvaraju se ispušni plinovi. Udahnuti ispušni plinovi mogu uzrokovati trovanje.
 - ▶ Nemojte udisati ispušne plinove.
- Ako se radi bez voznog pogona, on se može neželjeno uključiti, nakon čega se kosilica počinje kretati. Može doći do teških ozljeda osoba i materijalne štete.
 - ▶ Pritisnite dršku za pokretanje voznog pogona samo ako je potrebno uključiti vozni pogon.
- Ako tijekom rada dođe do promjena na kosilici ili se ona neuobičajeno ponaša, možda nije u sigurnosno ispravnom stanju. Može doći do teških ozljeda osoba i materijalne štete.
 - ▶ Završite s radom i obratite se ovlaštenom trgovcu tvrtke STIHL.
- Tijekom rada kosilica može vibrirati.
 - ▶ Nosite zaštitne rukavice.
 - ▶ Pravite radne pauze.
 - ▶ Ako se pojave znakovi cirkulacijskih smetnji: obratite se liječniku.
- Pregledajte površinu košnje i pazite na prepreke. Ako tijekom rada nož udari u strani predmet, taj predmet ili njegovi dijelovi mogu se zavrtati uvis velikom brzinom. Može doći do ozljeda ljudi i materijalne štete.
 - ▶ Uklonite strane predmete poput kamenja, štapova, žica, igračaka ili drugih stranih tijela iz radnog područja. Označite sakrivene predmete koje nije moguće ukloniti.
- Nakon otpuštanja drške za pokretanje košnje nož se okreće još kratko vrijeme. Može doći do teških ozljeda osoba.





- ▶ Pričekajte da se nož prestane okretati.
- ▶ Košaru za travu skinite tek kada se nož prestane okretati.
- Ako rotirajući nož udari u tvrd predmet, može doći do iskrenja. Iskre mogu prouzročiti požare u vrlo zapaljivoj okolini. Može doći do teških ozljeda ili smrti osoba i materijalne štete.
 - ▶ Nemojte raditi u vrlo zapaljivoj okolini.
- Ako se kosilica postavlja na kosu površinu, ona se može nenamjerno s nje otkotrljati. Može doći do ozljeda ljudi i materijalne štete.
 - ▶ Kosilicu pustite tek onda kada se nalazi na ravnoj površini i kada se ne može sama otkotrljati.
- Ako se na upravljač pričvršćuju predmeti, kosilica se radi dodatne težine može prevrnuti. Može doći do ozljeda ljudi i materijalne štete.
 - ▶ Nemojte pričvršćivati predmete na upravljač.

▲ OPASNOST

- Ako se radi u okolini naponskih vodova, nož može doći u kontakt s njima i oštetiti ih. Može doći do teških ozljeda ili smrti korisnika.
 - ▶ Nemojte raditi u okolini naponskih vodova.
- Ako se radi tijekom nevremena, munja može udariti u korisnika. Može doći do teških ozljeda ili smrti korisnika.
 - ▶ U slučaju nevremena: nemojte raditi.
- Ako se radi po kiši, korisnik se može okliznuti. Može doći do teških ozljeda ili smrti korisnika.
 - ▶ Ako pada kiša: nemojte raditi.

4.9 Transport

▲ UPOZORENJE

- Tijekom transporta kosilica se može prevrnuti ili pomaknuti. Može doći do ozljeda ljudi i materijalne štete.
 - ▶ Isključite motor.



- ▶ Pričekajte da se nož prestane okretati.



- ▶ Izvucite utikač svjeće.

- ▶ Osigurajte kosilicu zateznim remenima, remenom ili mrežom na prikladnoj utovarnoj površini tako da se ne može prevrnuti niti pomicati.
- Nakon što je motor pokrenut, ispušni lonac i motor mogu biti vrući. Korisnik se može opeći tijekom transporta.
 - ▶ Gurnite kosilicu.

- Kosilica je teška. Ako korisnik sam nosi kosilicu, može se ozlijediti.
 - ▶ Nosite zaštitne rukavice.
 - ▶ Kosilicu trebaju nositi dvije osobe.
- Tijekom transporta može istjecati benzin što može uzrokovati zaprljanja i oštećenja.
 - ▶ Gurnite kosilicu.
 - ▶ Transportirajte uređaj bez benzina.

4.10 Skladištenje

▲ UPOZORENJE

- Djeca ne mogu prepoznati niti procijeniti opasnosti kosilice. Mogu se teško ozlijediti.
 - ▶ Isključite motor.
 - ▶ Skladištite kosilicu izvan dometa djece.
- Metalne komponente mogu zahrđati zbog vlage. Kosilica se može oštetiti.
 - ▶ Skladištite kosilicu u čistom i suhom stanju.
- Ako se kosilica skladišti na kosu površinu, ona se može nenamjerno s nje otkotrljati. Može doći do ozljeda ljudi i materijalne štete.
 - ▶ Skladištite kosilicu samo na ravnoj površini.

4.11 Čišćenje, održavanje i popravljanje

▲ UPOZORENJE

- Ako tijekom čišćenja, održavanja ili popravaka motor radi, može doći do teških ozljeda ljudi i materijalne štete.
 - ▶ Isključite motor.



- ▶ Pričekajte da se nož prestane okretati.



- ▶ Izvucite utikač svjeće.

- Ako tijekom čišćenja, održavanja ili popravaka motor radi, vozni se pogon može slučajno uključiti. Može doći do teških ozljeda osoba i materijalne štete.
 - ▶ Isključite motor.



- ▶ Izvucite utikač svjeće.

- Nakon što je motor pokrenut, ispušni lonac i motor mogu biti vrući. Osobe se mogu opeći.
 - ▶ Pričekajte dok se ispušni lonac i motor ne ohlade.
- Abrazivna sredstva za čišćenje, čišćenje vodenim mlazom ili šiljasti predmeti mogu dovesti do oštećenja kosilice ili noža. Ako se kosilica ili nož ne čiste pravilno, komponente više ne

mogu pravilno funkcionirati i može doći do deaktiviranja sigurnosnih naprava. Može doći do teških ozljeda osoba.

- ▶ Čistite kosilicu i nož u skladu s ovim Uputama za uporabu, **15.2.**
- Ako se kosilica i nož ne održavaju ili ne popravljaju prema ovim Uputama za uporabu, komponente više ne mogu pravilno funkcionirati i može doći do deaktiviranja sigurnosnih naprava. Može doći do teških ozljeda ili smrti osoba.
 - ▶ Zamijenite istrošene ili oštećene dijelove.
 - ▶ Radove održavanja na kosilici izvodite ili kosilicu popravljajte u skladu s ovim Uputama za uporabu.
 - ▶ Izvodite radove održavanja na nožu u skladu s ovim Uputama za uporabu.
- Tijekom čišćenja, radova na održavanju i popravaka noža korisnik se može posjeci oštrim rubovima oštrice. Korisnik se može ozlijediti.
 - ▶ Nosite zaštitne rukavice od otpornog materijala.
- Nož može postati vruć tijekom oštrenja. Korisnik se može opeći.
 - ▶ Pričekajte da se nož ohladi.
 - ▶ Nosite zaštitne rukavice od otpornog materijala.

5 Priprema kosilice za rad

5.1 Priprema kosilice za travu za primjenu

Prije svakog početka rada moraju se izvršiti sljedeći koraci:

- ▶ Uklonite ambalažni materijal i transportna osiguranja.
- ▶ Osigurajte da se sljedeći ugradbeni dijelovi nalaze u sigurnosno ispravnom stanju:
 - Kosilica za travu, **4.6.1.**
 - Nož, **4.6.2.**
- ▶ Očistite kosilicu za travu, **15.2.**
- ▶ Provjerite noževe, **10.2.**
- ▶ Uljite motorno ulje, **6.3.**
- ▶ Otklopite upravljač, **8.1.**
- ▶ Podesite upravljač, **8.3.**
- ▶ Napunite kosilicu za travu gorivom, **7.1.**
- ▶ Ako kosite i želite prikupljati travu u košaru za prihvat trave:
 - ▶ Izvjesite produžetak, **6.2.2.**
 - ▶ Otvorite zaklopku za malčiranje, **11.5.1.**
 - ▶ Ovjesite košaru za prihvat trave, **6.1.2.**
- ▶ Ako kosite i želite voditi travu bočno po podu:
 - ▶ Zatvorite zaklopku za malčiranje, **11.5.2.**
 - ▶ Ovjesite produžetak, **6.2.1.**

- ▶ Ako malčirate:
 - ▶ Zatvorite zaklopku za malčiranje, **11.5.2.**
 - ▶ Izvjesite produžetak, **6.2.2.**
- ▶ Podesite visinu reza, **11.2.**
- ▶ Provjerite elemente za rukovanje, **10.1.**
- ▶ Ako se koraci ne mogu izvršiti: ne upotrebljavajte kosilicu za travu i potražite pomoć stručnog trgovca tvrtke STIHL.

6 Sastavljanje kosilice

6.1 Montaža, vješanje i skidanje košare za travu

6.1.1 Sastavljanje košare za travu

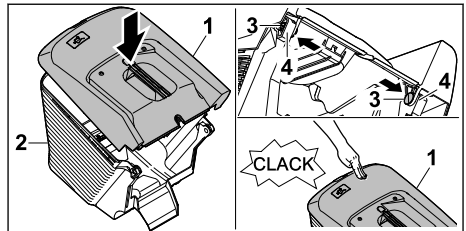

- ▶ Postavite gornji dio košare za travu (1) na donji dio košare za travu (2)
- ▶ Pritisnite svornjake (3) iznutra kroz predviđene otvore (4).
- ▶ Pritisnite gornji dio košare za travu (1) prema dolje.
 - Gornji dio košare za travu čujno će se uklopiti.

6.1.2 Ovješavanje košare za prihvat trave

- ▶ Zaustavite motor.
- ▶ Kosilicu za travu postavite na ravnu površinu.

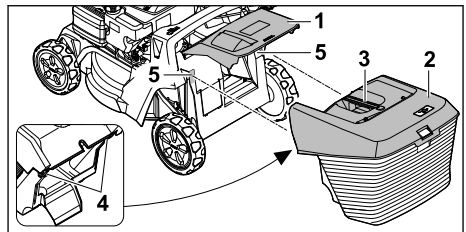

- ▶ Otvorite i držite poklopac za izbacivanje (1).
- ▶ Prihvatite košaru za prihvat trave (2) za ručku (3) i odozgo je kukom (4) ovjesite o prihvat (5).
- ▶ Odložite poklopac za izbacivanje (1) na košari za prihvat trave (2).

6.1.3 Skidanje košare za travu

- ▶ Isključite motor.
- ▶ Postavite kosilicu na ravnu površinu.
- ▶ Otvorite zaklopku za izbacivanje i držite je.

- ▶ Skinite košaru za travu povlačeći ručicu prema gore.
- ▶ Zatvorite zaklopku za izbacivanje.

6.2 Vješanje i skidanje produženja

6.2.1 Vješanje produženja

- ▶ Isključite motor.
- ▶ Izvucite utikač svjeće.
- ▶ Postavite kosilicu na ravnu površinu.

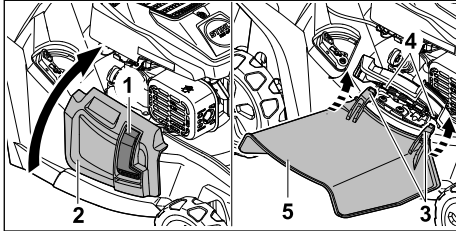

- ▶ Pritisnite blokadu (1) i držite je pritisnutom.
- ▶ Otvorite zaklopku za bočno izbacivanje (2) i držite ju.
- ▶ Zakačite obje kuke (3) na osovinu (4) odozdo.
- ▶ Odložite zaklopku za bočno izbacivanje (2) na produženje (5).
- ▶ Nataknite utikač svjeće.

6.2.2 Otkvačavanje produženja

- ▶ Isključite motor.
- ▶ Izvucite utikač svjeće.
- ▶ Postavite kosilicu na ravnu površinu.

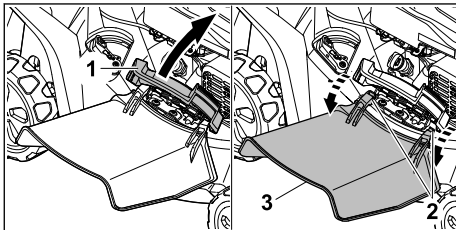

- ▶ Otvorite zaklopku za bočno izbacivanje (1) i držite ju.
- ▶ Otkvačite obje kuke (2).
- ▶ Preklopite produženje (3) prema gore i skinite ga.
- ▶ Zatvorite zaklopku za bočno izbacivanje (1).
- ▶ Nataknite utikač svjeće.

6.3 Punjenje motornog ulja

Motorno ulje podmazuje i hladi motor.

Specifikacije o motornom ulju i količini punjenja možete naći u Uputama za uporabu motora.

UPUTA

- U stanju pri isporuci motorno ulje nije uliveno. Ako se motor pokrene bez motornog ulja ili s vrlo malom količinom motornog ulja, kosilica se može oštetiti.
 - ▶ Prije svakog postupka pokretanja provjeriti razinu motornog ulja i po potrebi dolijte motorno ulje.
- ▶ Motorno ulje ulijte u skladu s ovim Uputama za uporabu motora.

7 Ulijevanje goriva u kosilicu

7.1 Ulijevanje goriva u kosilicu

UPUTA

- Ako se u kosilicu ulije gorivo koje nije prikladno za motor, kosilica se može oštetiti.
 - ▶ Pridržavajte se Uputa za uporabu motora.
- ▶ Isključite motor.
- ▶ Postavite kosilicu na ravnu površinu.
- ▶ Područje oko čepa spremnika goriva očistite vlažnom krpom.

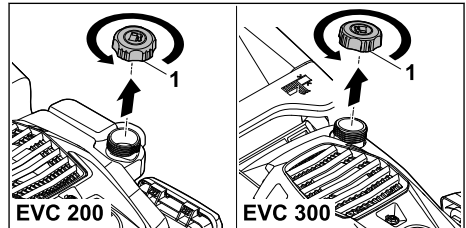

- ▶ Čep spremnika goriva (1) okrećite u smjeru suprotnom od kazaljke na satu dok se čep spremnika goriva ne bude mogao skinuti.
- ▶ Skinite čep spremnika goriva.
- ▶ Gorivo ulijte uz pomoć prikladnog pomagala za punjenje do najviše 15 mm od ruba spremnika goriva.
- ▶ Čep spremnika goriva postavite na spremnik goriva.
- ▶ Čep spremnika goriva okrećite u smjeru kazaljke na satu i čvrsto ga zategnite rukom. Spremnik goriva je zatvoren.

8 Namještanje kosilice za korisnika

8.1 Rasklapanje upravljača

- ▶ Isključite motor.
- ▶ Izvucite utikač svjeće.
- ▶ Postavite kosilicu na ravnu površinu.

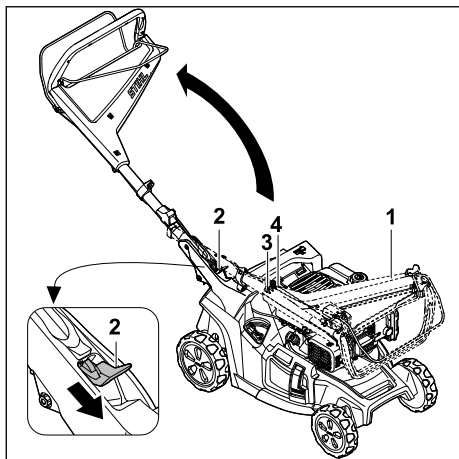

- ▶ Čvrsto držite upravljač (1).
 - ▶ Pritisnite polugu (2) prema dolje i držite je.
 - ▶ Rasklopite upravljač (1) i pritom pazite da se užad (3 i 4) ne uklješti.
 - ▶ Otpustite polugu (2).
- Upravljač će se čujno uklopiti.

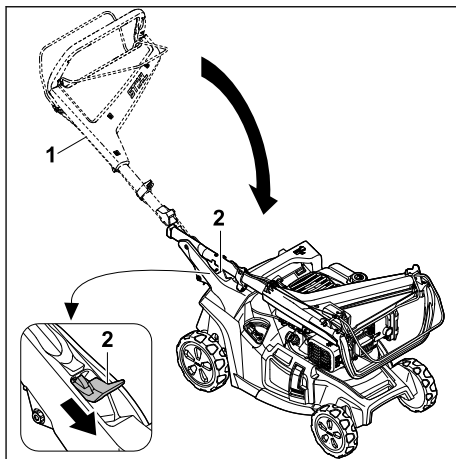

- ▶ Čvrsto držite upravljač (1).
 - ▶ Pritisnite polugu (2) prema dolje i držite je.
 - ▶ Sklopite upravljač (1).
 - ▶ Otpustite polugu (2).
- Upravljač će se čujno uklopiti.
- ▶ Natakните utikač svjeće.

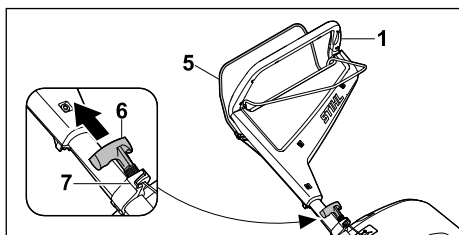

- ▶ Pritisnite dršku za pokretanje košnje (5) prema upravljaču (1) i držite je pritisnutom.
- ▶ Ručicu za pokretanje (6) povucite lagano u smjeru vodilice užeta (7).
- ▶ Ručicu za pokretanje (6) objesite u vodilicu užeta (7).
- ▶ Otpustite dršku za pokretanje košnje (5).
- ▶ Natakните utikač svjeće.

8.2 Sklapanje upravljača

Upravljač se može sklopiti radi uštede prostora tijekom transporta ili skladištenja.

- ▶ Isključite motor.
- ▶ Izvucite utikač svjeće.
- ▶ Postavite kosilicu na ravnu površinu.
- ▶ Ručicu za pokretanje otkvačite s vodilice užeta i lagano je vraćajte u smjeru motora.

8.3 Namještanje upravljača

- ▶ Isključite motor.
- ▶ Izvucite utikač svjeće.
- ▶ Postavite kosilicu na ravnu površinu.

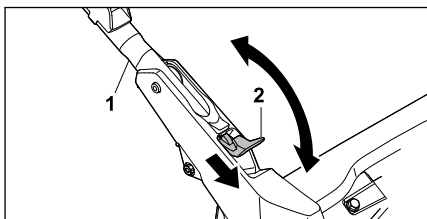

- ▶ Čvrsto držite upravljač (1).
- ▶ Pritisnite polugu (2) prema dolje i držite je.
- ▶ Postavite upravljač (1) u željeni položaj i pazite na to da se upravljač ponovno potpuno uklopi.
- ▶ Otpustite polugu (2).
- ▶ Natakните utikač svjeće.

9 Pokretati/startati i zaustaviti motor

9.1 Pokretanje motora

- ▶ Postavite kosilicu na ravnu površinu.

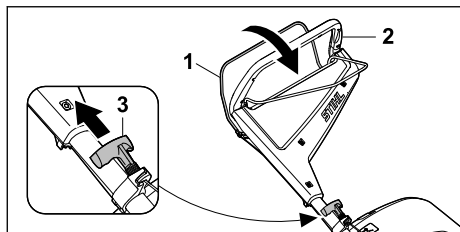

- ▶ Lijevom rukom pritisnite dršku za pokretanje košnje (1) prema upravljaču (2) i držite je.
- ▶ Polako desnom rukom izvucite ručicu za pokretanje (3) do pojave otpora.
- ▶ Brzo izvlačite i vraćajte ručicu za pokretanje (3) dok motor radi.
- ▶ Ako se motor ne pokreće: pridržavajte se Uputa za uporabu motora.

9.2 Isključivanje motora

- ▶ Postavite kosilicu na ravnu površinu.
- ▶ Otpustite dršku za pokretanje košnje. Motor se isključuje.
- ▶ Napustite korisnički položaj.

10 Provjera kosilice

10.1 Provjera upravljačkih elemenata

Drška za pokretanje košnje i drška za vozni pogon

- ▶ Isključite motor.
 - ▶ Potpuno povucite dršku za pokretanje košnje i dršku za pokretanje voznog pogona u smjeru upravljača i ponovno ih pustite.
 - ▶ Ako se drška za pokretanje košnje ili drška za pokretanje voznog pogona teško pomiče ili se ne vrati u početni položaj: ne upotrebljavajte kosilicu i obratite se ovlaštenom trgovcu tvrtke STIHL.
- Drška za pokretanje košnje ili drška za pokretanje voznog pogona je u kvaru.

10.2 Provjera noža

- ▶ Isključite motor.
- ▶ Izvucite utikač svjećice.
- ▶ Upravite kosilicu, 15.1.

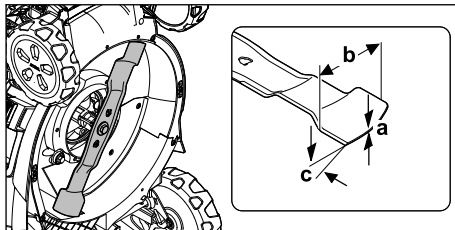

- ▶ Izmjerite sljedeće:
 - debljinu a
 - širinu b
 - kut oštrenja c
- ▶ Ako je debljina ili širina noža manja od minimalne debljine/širine: zamijenite nož, 19.2.
- ▶ Ako kut oštrenja nije u skladu s propisanim: naoštrite nož, 19.2.
- ▶ U slučaju nejasnoća: obratite se ovlaštenom trgovcu tvrtke STIHL.

11 Rad kosilicom

11.1 Držanje i vođenje kosilice



- ▶ Čvrsto držite upravljač objema rukama tako da ga palčevi obuhvaćaju.

11.2 Postavljanje visine reza

Možete postaviti 7 visina reza:

- 20 mm = položaj 1
- 30 mm = položaj 2
- 40 mm = položaj 3
- 55 mm = položaj 4
- 70 mm = položaj 5
- 85 mm = položaj 6
- 100 mm = položaj 7

Položaji su navedeni na kosilici za travu.

Postavljanje visine reza

- ▶ Zaustavite motor.
- ▶ Nož se ne smije okretati.
- ▶ Kosilicu za travu postavite na ravnu površinu.

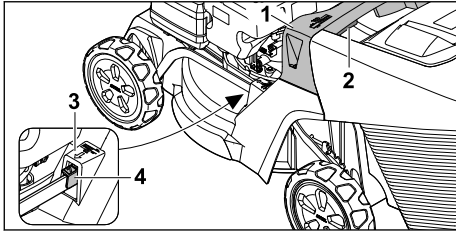

- ▶ Držite kosilicu za travu za ručku (1).
- ▶ Pritisnite i držite polugu (2).
- ▶ Postavite kosilicu za travu u željeni položaj podizanjem i spuštanjem.
Trenutačnu visinu reza možete očitati na prikazu visine reza (3) s pomoću oznake (4).
- ▶ Pustite polugu (2).
Kosilica za travu uglavljuje se.

11.3 Uključivanje i isključivanje voznog pogona

11.3.1 Uključivanje voznog pogona

- ▶ Postavite kosilicu na ravnu površinu.
- ▶ Pokrenite motor.

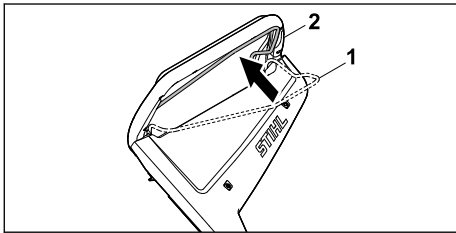

- ▶ Potpuno povucite dršku za pokretanje voznog pogona (1) u smjeru upravljača (2) i držite je tako da palac buhvača upravljač. Kosilica se počinje kretati.

11.3.2 Isključivanje voznog pogona

- ▶ Otpustite dršku za pokretanje voznog pogona.
- ▶ Pričekajte da se kosilica zaustavi.

11.4 Košnja i malčiranje

Kosilica je opremljena višenamjenskim nožem i može se koristiti za košnju ili malčiranje.

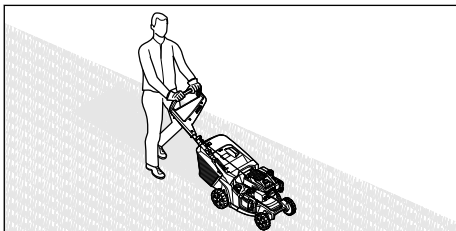

- ▶ Ako se radi uz uključen vozni pogon: kontrolirano vozite kosilicu prema naprijed.
- ▶ Ako se radi uz isključen vozni pogon: polako i kontrolirano gurajte kosilicu prema naprijed.

11.5 Otvaranje i zatvaranje poklopca za malčiranje

11.5.1 Otvaranje poklopca za malčiranje

- ▶ Isključite motor.
- ▶ Postavite kosilicu na ravnu površinu.

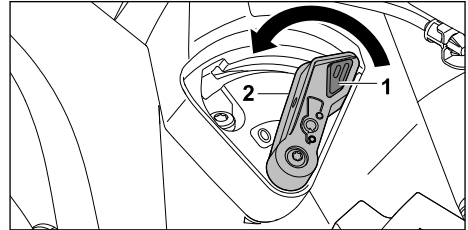

- ▶ Pritisnite blokadu (1) i držite je pritisnutom.
- ▶ Postavite polugu (2) u položaj 0.
Poklopac za malčiranje je otvoren.
- ▶ Otpustite blokadu (1).

11.5.2 Zatvaranje poklopca za malčiranje

- ▶ Isključite motor.
- ▶ Postavite kosilicu na ravnu površinu.

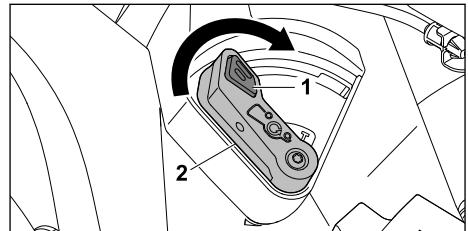

- ▶ Pritisnite blokadu (1) i držite je pritisnutom.
- ▶ Postavite polugu (2) u položaj I.
Poklopac za malčiranje je zatvoren.
- ▶ Otpustite blokadu (1).

11.6 Pražnjenje košare za travu

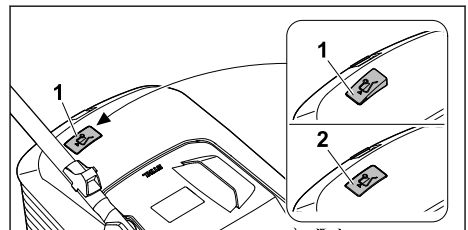

Zračna struja koju proizvodi nož podiže pokazivač razine napunjenosti (1). Kad je košara za travu puna, zračna se struja prekida. Ako je zračna struja preniska, pokazivač razine napunjenosti (2) vraća se u stanje mirovanja. To je znak da treba isprazniti košaru za travu.

Neograničena funkcija pokazivača razine napunjenosti postoji samo pri optimalnoj zračnoj struji. Vanjski utjecaji, kao što su mokra, gusta ili visoka trava, niske razine reza, onečišćenje ili slično, mogu utjecati na zračnu struju i rad pokazivača razine napunjenosti.

- ▶ Ako se pokazivač razine napunjenosti vrati u stanje mirovanja: Ispraznite košaru za travu.
- ▶ Isključite kosilicu.
- ▶ Skinite košaru za travu.

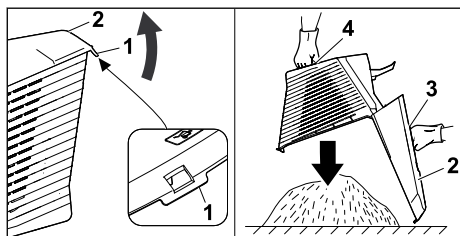

- ▶ Preklonite zaporni jezičac (1).
- ▶ Otklopite gornji dio košare za travu (2) na ručici (3) i držite ga.
- ▶ Drugom rukom čvrsto držite donju dršku (4).
- ▶ Ispraznite košaru za travu.
- ▶ Sklopite košaru za travu.
- ▶ Objesite košaru za travu.

12 Nakon rada

12.1 Nakon rada

- ▶ Isključite motor.
- ▶ Ako je kosilica mokra: pričekajte da se kosilica osuši.
- ▶ Očistite kosilicu.

13 Transport

13.1 Transport kosilice

- ▶ Isključite motor.
Nož se ne smije okretati.
- ▶ Izvucite utikač svjeće.

Guranje kosilice

- ▶ Polako i kontrolirano gurajte kosilicu prema naprijed.

Nošenje kosilice

- ▶ Nosite zaštitne rukavice.
- ▶ Otkvačite košaru za travu.

- ▶ Otkvačite produženje.

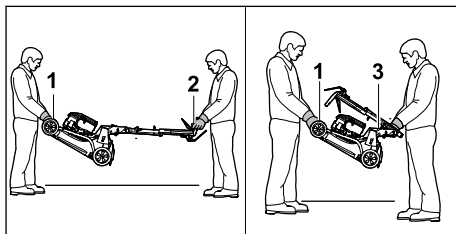

- ▶ Ako se kosilica nosi s otklopljenim upravljačem:
 - ▶ Jedna osoba treba objema rukama pridržavati kosilicu za transportnu dršku (1), a druga osoba objema rukama za upravljač (2).
 - ▶ Kosilicu trebaju podići i nositi dvije osobe.
- ▶ Ako se kosilica nosi sa sklopljenim upravljačem:
 - ▶ Sklapanje upravljača,  8.2.
 - ▶ Jedna osoba treba objema rukama pridržavati kosilicu za transportnu dršku (1), a druga osoba objema rukama za ručicu (3).
 - ▶ Kosilicu trebaju podići i nositi dvije osobe.

Transport kosilice u vozilu

- ▶ Osigurajte kosilicu u stajaćem položaju tako da se ne može prevrnuti niti pomicati.

14 Pohranjivanje/skladištenje

14.1 Skladištenje kosilice

- ▶ Isključite motor i pustite da se ohladi.
- ▶ Izvucite utikač svjeće.
- ▶ Skladištite kosilicu uz ispunjenje sljedećih uvjeta:
 - Kosilica je izvan dometa djece.
 - Kosilica je čista i suha.
 - Kosilica se ne može prevrnuti.
 - Kosilica se ne može otkotrljati.

Ako je kosilica uskladištena dulje od 3 mjeseca, također imajte na umu:

- ▶ Ispraznite spremnik goriva.
- ▶ Čišćenje spremnika goriva prepustite ovlaštenom trgovcu tvrtke STIHL.
- ▶ Zamijenite motorno ulje u skladu s Uputama za uporabu motora.
- ▶ Odvijte svjećicu i ulijte 3 ml motornog ulja u motor kroz otvor za svjećicu.
- ▶ Ručicu za pokretanje izvucite i vraćajte više puta.

! UPOZORENJE

- Ako se ručica za pokretanje izvuče pri izvučenom utikaču svjećice, iskre mogu izaći van. Iskre mogu zapaliti pare benzina koje izlaze i izazvati požare i eksplozije. Može doći do teških ozljeda ili smrti osoba i materijalne štete.

- ▶ Utikač svjećice držite podalje od otvora za svjećicu.

- ▶ Uvrnite svjećicu i zategnite je.

14.2 Položaj za skladištenje

Kosilica se može sklopiti za uštedu prostora pri skladištenju.

- ▶ Postavite kosilicu na ravnu površinu.
- ▶ Otkvačite košaru za travu.
- ▶ Visinu reza dovedite u najviši položaj.  11.2

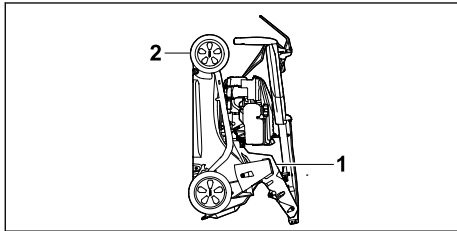

- ▶ Sklopite upravljač.  8.2
- ▶ Čvrsto držite kosilicu jednom rukom za dršku (1), a drugom čvrsto držite transportnu dršku (2) i nagnite unatrag.

15 Čistiti

15.1 Uspravljanje kosilice

- ▶ Ispraznite spremnik goriva. Motor se isključuje.
- ▶ Izvucite utikač svjećice.
- ▶ Postavite kosilicu na ravnu površinu.
- ▶ Ručicu za pokretanje otkvačite s vodilice užeta.
- ▶ Otkvačite košaru za travu.
- ▶ Visinu reza dovedite u najviši položaj,  11.2.

- ▶ Postavite upravljač u najniži položaj,  8.3.

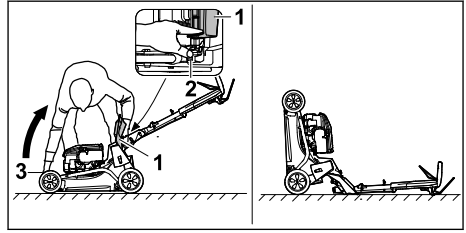

- ▶ Postavite s desne strane pored uređaja.
- ▶ Otvorite i držite zaklopku za izbacivanje (1).
- ▶ Lijevom rukom pritisnite polugu (2) prema dolje i držite.
- ▶ Desnom rukom čvrsto držite kosilicu za transportnu ručku (3) i nagnite je unatrag. Kosilica je stabilna i može se očistiti.

15.2 Čišćenje kosilice

- ▶ Isključite motor.
- ▶ Pričekajte da se kosilica ohladi.
- ▶ Izvucite utikač svjećice.
- ▶ Očistite kosilicu vlažnom krpom.
- ▶ Očistite ventilacijske otvore četkicom.
- ▶ Uspravite kosilicu.
- ▶ Očistite područje oko noža i nož drvenim štapićem, mekanom četkom ili vlažnom krpom.
- ▶ Natakните utikač svjećice.

UPUTA

- Čišćenje visokotlačnim čistačem ili mlazom vode može oštetiti uređaj.
 - ▶ Nemojte čistiti uređaj visokotlačnim čistačem ili mlazom vode.

16 Održavati

16.1 Intervali održavanja

Intervali održavanja ovise o uvjetima okoline i radnim uvjetima. Tvrtka STIHL preporučuje sljedeće intervale održavanja:

Motor

- ▶ Motor održavajte u skladu s ovim Uputama za uporabu motora.

Kosilica

- ▶ Ovlašteni trgovac tvrtke STIHL treba provjeravati kosilicu svake godine.

16.2 Montaža i demontaža noža

16.2.1 Demontaža noža

- ▶ Isključite motor.
- ▶ Izvucite utikač svjećice.
- ▶ Uspravite kosilicu.

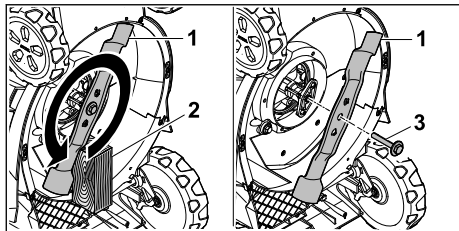

- ▶ Blokirate nož (1) komadom drva (2).
- ▶ Odvijte vijak s podloškom (3) u smjeru strelice i uklonite ga.
- ▶ Skinite nož (1).
- ▶ Odbacite vijak s podloškom (3). Koristite novi vijak s podloškom za pričvršćivanje noža (1).
- ▶ Natakните utikač svjeće.

16.2.2 Montaža noža

- ▶ Isključite motor.
- ▶ Izvucite utikač svjeće.
- ▶ Uspravite kosilicu.

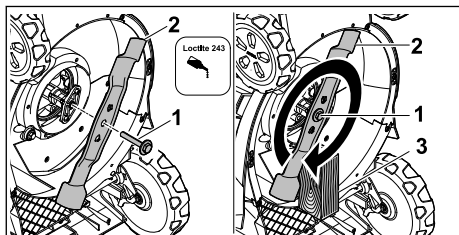

- ▶ Nanesite sredstvo za osiguranje vijaka Loctite 243 na navoj vijka s podloškom (1).
- ▶ Postavite nož (2) tako da izbočenja na kontaktnoj površini zahvaćaju u utore.
- ▶ Uvrnite vijak s podloškom (1).
- ▶ Blokirate nož (2) komadom drva (3).
- ▶ Vijak s podloškom (1) zategnite s momentom pritezanja od 60 Nm

18 Odkloniti smetnje/kvarove

18.1 Uklanjanje smetnji kosilice

Smetnja	Uzrok	Rješenje
Motor se ne može pokrenuti.	Drška za pokretanje košnje nije pritisnuta.	▶ Motor pokrenite u skladu s ovim Uputama za uporabu.
	Spremnik goriva je prazan.	▶ Ulijte gorivo u kosilicu.
	Vod opskrbe gorivom je začepljen.	▶ Obratite se ovlaštenom trgovcu tvrtke STIHL.
	U spremniku se nalazi loše, onečišćeno ili staro gorivo.	▶ Upotrijebite svjež benzin priznate marke.

- ▶ Natakните utikač svjeće.

16.3 Oštrenje i uravnotežavanje noža

Za pravilno oštrenje i uravnotežavanje noža potrebno je puno vježbe.

STIHL preporučuje da ovlaštenu trgovca tvrtke STIHL naoštiri i uravnoteži nož.

Aktualne adrese ovlaštenih trgovaca možete pronaći u odgovarajućem nacionalnom predstavništvu tvrtke STIHL www.stihl.com.



UPOZORENJE

- ▶ Rubovi oštrice noža su oštri. Korisnik se može posjeći.
 - ▶ Nosite zaštitne rukavice od otpornog materijala.

- ▶ Isključite motor.
- ▶ Izvucite utikač svjeće.
- ▶ Uspravite kosilicu, 15.1.
- ▶ Demontirajte nož.
- ▶ Naoštrite nož. Pritom obratite pažnju na kut oštrenja i hladite nož, 19.2. Nož ne smije poplaviti tijekom oštrenja.
- ▶ Montirajte nož.
- ▶ Natakните utikač svjeće.
- ▶ U slučaju nejasnoća: obratite se ovlaštenom trgovcu tvrtke STIHL.

17 Popravljati

17.1 Popravljanje kosilice

Korisnik ne može sam popraviti kosilicu ni nož.

- ▶ Ako su kosilica ili nož oštećeni: ne upotrebljavajte kosilicu ili nož i obratite se ovlaštenom trgovcu tvrtke STIHL.
- ▶ Ako su pločice s napomenama nečitljive ili oštećene: ovlaštenu trgovca tvrtke STIHL treba zamijeniti pločice s napomenama.

Smetnja	Uzrok	Rješenje
	Zračni filter je prljav.	► Očistite ili zamijenite zračni filter u skladu s Uputama za uporabu motora.
	Utikač svjeće izvučen je iz svjeće ili je kabel za paljenje loše pričvršćen na utikač.	► Natakните utikač svjeće. ► Provjerite spoj između kabla paljenja i utikača.
	Svjećica je začađena, oštećena ili je razmak elektroda pogrešan.	► Očistite ili zamijenite svjećicu. ► Namjestite razmak elektroda.
	Otpor na nožu je prevelik.	► Namjestite veću visinu reza. ► Pokrenite motor u nižoj travi.
Motor se teško pokreće ili snaga motora slabi.	Kućište kosilice je začepljeno.	Očistite kosilicu.
	Visina reza namještena je prenisko ili je prevelika brzina kretanja.	Prilagodite visinu reza ili sporije kosite.
	U spremniku goriva i rasplinjaču je voda ili je rasplinjač začepljen.	Ispraznite spremnik za gorivo, očistite vod goriva i rasplinjač.
	Spremnik goriva je prljav.	Obratite se ovlaštenom trgovcu tvrtke STIHL.
	Zračni filter je prljav.	Očistite ili zamijenite zračni filter u skladu s Uputama za uporabu motora.
Motor se pretjerano zagrijava.	Svjećica je začađena.	Očistite ili zamijenite svjećicu.
	Razina motornog ulja je preniska.	Motorno ulje dolijte ili zamijenite u skladu s ovim Uputama za uporabu motora.
Kosilica jako vibrira.	Rashladna rebra su prljava.	Očistite kosilicu.
	Nož je oštećen.	Zamijenite nož.
Trava nije dobro odrezana.	Nož nije pravilno montiran.	Montirajte nož.
	Nož je tup ili istrošen.	Naoštrite ili zamijenite nož.

19 Tehnički podaci

19.1 Kosilica STIHL RM 443.3 T, RM 448.3 T, RM 453.3 T

- Tip motora:
 - RM 443.3 T: STIHL EVC 200 C
 - RM 448.3 T, RM 453.3 T: STIHL EVC 300
- Obujam:
 - RM 443.3 T: 139 cm³
 - RM 448.3 T, RM 453.3 T: 166 cm³
- Snaga (P):
 - RM 443.3 T: 2,1 kW (2,8 PS) pri 2800/min
 - RM 448.3 T, RM 453.3 T: 2,6 kW (3,5 PS) pri 2800/min
- Broj okretaja (n):
 - RM 443.3 T: 2800/min
 - RM 448.3 T, RM 453.3 T: 2800/min
- Maksimalni volumen spremnika goriva:
 - RM 443.3 T: 0,9 l

- RM 448.3 T, RM 453.3 T: 0,9 l
- Težina (m):
 - RM 443.3 T: 30 kg
 - RM 448.3 T: 32 kg
 - RM 453.3 T: 33 kg
- Maksimalni volumen košare za travu:
 - RM 443.3 T, RM 448.3 T: 52 l
 - RM 453.3 T: 55 l
- Širina reza:
 - RM 443.3 T: 41 cm
 - RM 448.3 T: 46 cm
 - RM 453.3 T: 51 cm

19.2 Nož

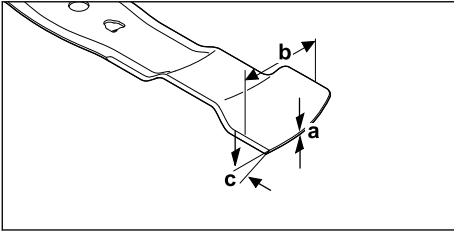

- Minimalna debljina a: 1,6 mm
- Minimalna širina b: 55 mm
- Kut oštrenja c: 30°

19.3 Vrijednosti emisija zvuka i vibracija

RM 443.3 T

K-vrijednost za razinu zvučnog tlaka iznosi 2 dB(A). K-vrijednost za razinu zvučne snage iznosi 2,2 dB(A). K-vrijednost za vibracije iznosi 2,2 m/s².

- Razina zvučnog tlaka L_{pA} izmjerena prema normi EN ISO 5395-2: 79 dB(A)
- Zajamčena razina zvučne snage L_{WAAd} izmjerena prema 2000/14/EC / S.I. 2001/1701: 93 dB(A)
- Vrijednost vibracija a_{hv} , upravljač, izmjerena prema normi EN ISO 5395-2: 4,4 m/s²

RM 448.3 T

K-vrijednost za razinu zvučnog tlaka iznosi 2 dB(A). K-vrijednost za razinu zvučne snage iznosi 2,2 dB(A). K-vrijednost za vibracije iznosi 2,2 m/s².

- Razina zvučnog tlaka L_{pA} izmjerena prema normi EN ISO 5395-2: 82 dB(A)
- Zajamčena razina zvučne snage L_{WAAd} izmjerena prema 2000/14/EC / S.I. 2001/1701: 96 dB(A)
- Vrijednost vibracija a_{hv} , upravljač, izmjerena prema normi EN ISO 5395-2: 4,4 m/s²

RM 453.3 T

K-vrijednost za razinu zvučnog tlaka iznosi 2 dB(A). K-vrijednost za razinu zvučne snage iznosi 2,2 dB(A). K-vrijednost za vibracije iznosi 2,2 m/s².

- Razina zvučnog tlaka L_{pA} izmjerena prema normi EN ISO 5395-2: 82 dB(A)
- Zajamčena razina zvučne snage L_{WAAd} izmjerena prema 2000/14/EC / S.I. 2001/1701: 97 dB(A)

- Vrijednost vibracija a_{hv} , upravljač, izmjerena prema normi EN ISO 5395-2: 4,4 m/s²

Informacije o usklađenosti s Direktivom o vibracijama za poslodavce 2002/44/EC i S.I. 2005/1093 potražite na web-stranici www.stihl.com/vib.

19.4 REACH

REACH označava EG-odredbu/propis za registriranje, procjenjivanje i dozvolu/dopuštenje primjene kemikalija.

Informacije za ispunjenje REACH odredbe su pod www.stihl.com/reach navedene.

20 Pričuvni dijelovi i pribor

20.1 Zamjenski dijelovi i pribor

STIHL Ovi simboli označavaju originalne zamjenske dijelove društva STIHL i originalni pribor društva STIHL.

STIHL preporučuje uporabu originalnih zamjenskih dijelova društva STIHL i originalnog pribora društva STIHL.

Društvo STIHL unatoč stalnom promatranju tržišta ne može procijeniti zamjenske dijelove i pribor drugih proizvođača u pogledu pouzdanosti, sigurnosti i prikladnosti i STIHL se ne može zauzeti za njihovu primjenu.

Originalni zamjenski dijelovi društva STIHL i originalan pribor društva STIHL dostupni su kod stručnog trgovca društva STIHL.

20.2 Važni rezervni dijelovi

- Nož:
 - RM 443.3 T: WA40 702 0105
 - RM 448.3 T: WA41 702 0106
 - RM 453.3 T: WA42 702 0101
- Vijak noža s podloškom: 0000 951 3505

21 Zbrinjavanje

21.1 Zbrinjavanje kosilice na otpad

Informacije o zbrinjavanju na otpad možete dobiti od lokalne uprave ili od ovlaštenog trgovca tvrtke STIHL.

Neppravilno zbrinjavanje na otpad može štetiti zdravlju i zagađivati okoliš.

- ▶ Dopremite STIHL proizvode, uključujući ambalažu, na odgovarajuće sabirno mjesto za recikliranje u skladu s lokalnim propisima.
- ▶ Nemojte ih zbrinjavati u kućni otpad.

22 EU-izjava o sukladnosti

22.1 Kosilica STIHL RM 443.3 T, RM 448.3 T, RM 453.3 T

STIHL Tirol GmbH
Hans Peter Stihl-Straße 5
6336 Langkampfen

Austrija

izjavljuje uz samostalnu odgovornost da

- izvedba: kosilica
- tvornička marka: STIHL
- vrsta: RM 443.3 T, RM 448.3 T, RM 453.3 T
- širina reza:
 - RM 443.3 T: 41 cm
 - RM 448.3 T: 46 cm
 - RM 453.3 T: 51 cm
- serijska oznaka:
 - RM 443.3 T: WB40
 - RM 448.3 T: WB41
 - RM 453.3 T: WB42

odgovara relevantnim odredbama Direktiva 2000/14/EC, 2006/42/EC, 2014/30/EU i 2011/65/EU te da je razvijena i proizvedena u skladu s verzijama sljedećih normi koje su na snazi na dan proizvodnje: EN ISO 5395-1, EN ISO 5395-2 i EN ISO 14982.

Prijavljeno tijelo:
TÜV Rheinland LGA Products GmbH
Tillystraße 2
90431 Nürnberg, DE

Izmjerena i zajamčena razina zvučne snage utvrđena je u skladu s Direktivom 2000/14/EC, prilog VIII.

- Izmjerena razina zvučne snage:
 - RM 443.3 T: 91,2 dB(A)
 - RM 448.3 T: 94,2 dB(A)
 - RM 453.3 T: 95,2 dB(A)
- Jamčena razina zvučne snage:
 - RM 443.3 T: 93 dB(A)
 - RM 448.3 T: 96 dB(A)
 - RM 453.3 T: 97 dB(A)

Tehnička dokumentacija pohranjena je kod tvrtke STIHL Tirol GmbH.

Godina proizvodnje i broj stroja navedeni su na kosilici.

Langkampfen, 27.11.2023

STIHL Tirol GmbH

zastupa



Matthias Fleischer, Voditelj razvoja proizvoda



zastupa

Sven Zimmermann, Glavni voditelj odjela za osiguranje kvalitete

23 UKCA izjava o sukladnosti

23.1 Kosilica STIHL RM 443.3 T, RM 448.3 T, RM 453.3 T

STIHL Tirol GmbH
Hans Peter Stihl-Straße 5
6336 Langkampfen

Austrija

izjavljuje uz samostalnu odgovornost da

- izvedba: kosilica
- tvornička marka: STIHL
- vrsta: RM 443.3 T, RM 448.3 T, RM 453.3 T
- širina reza:
 - RM 443.3 T: 41 cm
 - RM 448.3 T: 46 cm
 - RM 453.3 T: 51 cm
- serijska oznaka:
 - RM 443.3 T: WB40
 - RM 448.3 T: WB41
 - RM 453.3 T: WB42

odgovara relevantnim propisima UK-a Noise Emission in the Environment by Equipment for use Outdoors Regulations 2001, Supply of Machinery (Safety) Regulations 2008, Electromagnetic Compatibility Regulations 2016 i The Restriction of the Use of Certain Hazardous Substances in Electrical and Electronic Equipment Regulations 2012 te je razvijena i proizvedena u skladu s verzijama sljedećih normi koje su na snazi na dan proizvodnje: EN ISO 5395-1, EN ISO 5395-2 i EN ISO 14982.

Prijavljeno tijelo:
TUV Rheinland UK LTD
1011 Stratford Road
Solihull, B90 4BN

Izmjerena i zajamčena razina zvučne snage utvrđena je u skladu s propisom UK-a Noise Emission in the Environment by Equipment for use Outdoors Regulations 2001, Schedule 11.

- Izmjerena razina zvučne snage:
 - RM 443.3 T: 91,2 dB(A)
 - RM 448.3 T: 94,2 dB(A)
 - RM 453.3 T: 95,2 dB(A)
- Jamčena razina zvučne snage:

- RM 443.3 T: 93 dB(A)
- RM 448.3 T: 96 dB(A)
- RM 453.3 T: 97 dB(A)

Tehnička dokumentacija pohranjena je kod tvrtke STIHL Tirol GmbH.

Godina proizvodnje i broj stroja navedeni su na kosilici.

Langkampfen, 27.11.2023

STIHL Tirol GmbH

zastupa



Matthias Fleischer, Voditelj razvoja proizvoda

zastupa



Sven Zimmermann, Glavni voditelj odjela za osiguranje kvalitete

24 Adresse

STIHL – Glavna uprava

ANDREAS STIHL AG & Co. KG
Postfach 1771
D-71307 Waiblingen

STIHL – Uvoznici

BOSNA I HERCEGOVINA

UNIKOMERC d. o. o.
Bišće polje bb
88000 Mostar
Telefon: +387 36 352560
Telefaks: +387 36 350536

HRVATSKA

UNIKOMERC – UVOZ d.o.o..
Sjedište:
Amruševa 10, 10000 Zagreb
Prodaja:
Ulica Kneza Ljudevita Posavskog 56,
10410 Velika Gorica
Telefon: +385 1 6370010
Telefaks: +385 1 6221569

Innehållsförteckning

1	Förord.....	79
2	Information bruksanvisningen.....	80
3	Översikt.....	80
4	Säkerhetsanvisningar.....	81

5	Göra gräsklippare klar att användas.....	86
6	Sätta ihop gräsklippare.....	87
7	Tanka gräsklippare.....	88
8	Ställa in gräsklippare för användaren.....	88
9	Starta och stäng av motorn.....	89
10	Kontrollera gräsklippare.....	89
11	Arbeta med gräsklipparen.....	90
12	Efter arbetet.....	91
13	Transport.....	91
14	Förvaring.....	92
15	Rengöring.....	92
16	Underhåll.....	93
17	Reparera.....	94
18	Felavhjälpning.....	94
19	Tekniska data.....	95
20	Reservdelar och tillbehör.....	96
21	Kassering.....	96
22	EU-försäkran om överensstämmelse.....	96
23	UKCA-konformitetsdeklaration.....	97
24	Adresser.....	97

1 Förord

Hej!

Tack för att du valt en produkt från STIHL. Vi utvecklar och tillverkar produkter av mycket hög kvalitet som uppfyller våra kunders behov. Därför är våra produkter mycket säkra även när de belastas mycket.

STIHL ger även en förstklassig service. Hos våra återförsäljare får du kompetent rådgivning och instruktioner samt tekniska råd.

STIHL strävar efter att arbeta på ett sätt som är så hållbart och ansvarsfullt mot naturen som möjligt. Denna bruksanvisning är till för att hjälpa dig att använda din STIHL produkt på ett säkert och miljövänligt sätt över lång tid.

Vi uppskattar ditt förtroende för oss och önskar dig lycka till med din STIHL-produkt.



Dr Nikolas Stihl

VIKTIGT! LÄS BRUKSANVISNINGEN INNAN DU ANVÄNDER PRODUKTEN OCH SPARA DEN.

2 Information bruksanvisningen

2.1 Gällande dokument

Denna bruksanvisning är en översättning av originalbruksanvisningen från tillverkaren i enlighet med EG-direktivet 2006/42/EC.

De lokala säkerhetsföreskrifterna gäller.

► Läs, förstå och förvara följande dokument, förutom bruksanvisningen:

- RM 443.3 T: Bruksanvisning motor STIHL EVC 200 C
- RM 448.3 T, RM 453.3 T: Bruksanvisning motor STIHL EVC 300

2.2 Varningar i texten



FARA

- Varnar för faror som leder till allvarliga skador eller dödsfall.
 - Med åtgärderna kan man förhindra allvarliga skador eller dödsfall.



VARNING

- Varnar för faror som **kan** leda till allvarliga skador eller dödsfall.
 - Med åtgärderna kan man förhindra allvarliga skador eller dödsfall.

OBS!

- Varnar för faror som kan leda till materialskador.
 - Med åtgärderna kan man förhindra materialskador.

2.3 Symboler i texten



Denna symbol hänvisar till ett kapitel i denna bruksanvisning.

3 Översikt

3.1 Gräsklippare

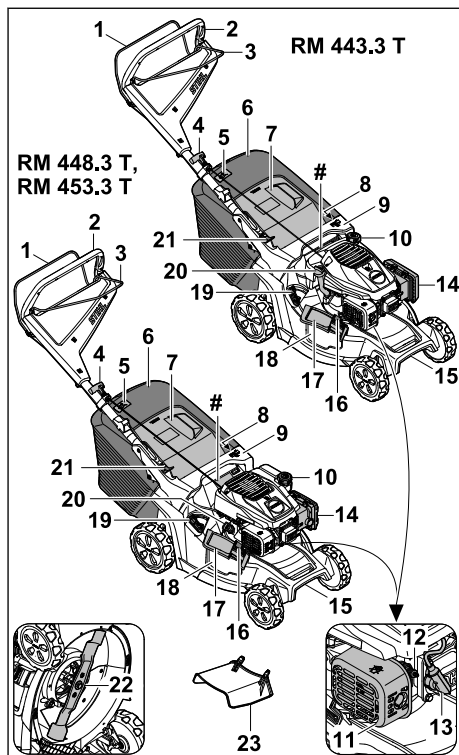

1 Inkopplingsbygel för klippning

Inkopplingsbygeln för klippning används för att starta och stänga av motorn.

2 Styrhandtag

Styrhandtaget används för att hålla, styra och transportera gräsklipparen.

3 Inkopplingsbygel för drivning

Inkopplingsbygeln för drivning kopplar till och från drivningen.

4 Startgrepp

Startgreppet används för att starta motorn.

5 Mängdindikator

Mängdindikatorn visar hur full gräsuppsamlaren är.

6 Gräsuppsamlare

Gräsuppsamlaren samlar upp det klippta gräset.

7 Utkastlucka

Utkastluckan stänger utkastkanalen.

- 8 Spak**
Spaken används för att ställa in klipphöjden.
- 9 Grepp**
Greppet används för att hålla gräsklipparen vid inställning av klipphöjden och för att transportera gräsklipparen.
- 10 Bränsletanklock**
Bränsletanklocket stänger öppningen för påfyllning av bensin.
- 11 Ljuddämpare**
Ljuddämparen minskar gräsklipparens buller.
- 12 Tändstift**
Tändstiftet antänder bränsle-luftblandningen i motorn.
- 13 Tändstiftskontakt**
Tändstiftskontakten ansluter tändledningen till tändstiftet.
- 14 Filterlock**
Filterlocket täcker luftfiltret.
- 15 Transportgrepp**
Transportgreppet används för att transportera gräsklipparen.
- 16 Låsning**
Låsningen håller utkastluckan på sidan stängd.
- 17 Utkastluckan på sidan**
Utkastluckan på sidan stänger utkastöppningen på sidan.
- 18 Utkastöppning på sidan**
Utkastöppningen på sidan leder det klippta gräset åt sidan.
- 19 Spak**
Spaken är till för att öppna och stänga den integrerade bioklippluckan.
- 20 Motoroljelock**
Motoroljelocket stänger öppningen för påfyllning av motorolja.
- 21 Spak**
Spaken används för att ställa in och fälla ned styrhandtaget.
- 22 Kniv**
Kniven klipper och bioklipper gräset.
- 23 Förlängning**
Förlängningen leder det klippta gräset åt sidan mot marken.
- # Typskylt med maskinnummer**

3.2 Symboler

Symbolerna kan finnas på gräsklipparen och betyder följande:



Denna symbol betecknar bränsletanklocket.



Denna symbol betecknar motoroljelocket.



Garanterad ljudnivå enligt riktlinjen 2000/14/EC i dB(A) för att kunna jämföra produkternas buller.



Kasta inte produkten tillsammans med hushållsavfall.



Ställ in klipphöjden.



Mängdindikator gräsuppsamlare.



Spak för att öppna och stänga bioklippluckan.

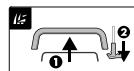

Starta motorn.



Koppla in drivningen.

4 Säkerhetsanvisningar

4.1 Varningssymboler

Varningssymbolerna på gräsklipparen betyder följande:



Beakta säkerhetsanvisningarna och deras åtgärder.



Läs, förstå och förvara bruksanvisningen.



Se upp för objekt som slungas ut – håll avstånd och obehöriga borta.



Ta inte på den roterande kniven.



Dra bort tändstiftskontakten under transport, förvaring, underhåll eller reparation.

4.2 Användning enligt föreskrifterna

Gräsklipparen STIHL RM 443.3 T, RM 448.3 T eller RM 453.3 T används för klippning och bioklippning av gräs.

⚠ VARNING

- Om gräsklipparen inte används enligt föreskrifterna kan detta orsaka allvariga personskador eller dödsfall och saksador.
 - ▶ Använd gräsklipparen enligt beskrivningen i denna bruksanvisning och i motorns bruksanvisning.

4.3 Krav på användaren

⚠ VARNING

- Användare utan introduktion kan inte känna igen och bedöma riskerna med gräsklipparen. Detta kan orsaka allvariga personskador eller dödsfall.



- ▶ Läs, förstå och förvara bruksanvisningen.

- ▶ Om gräsklipparen lämnas ut till en annan person: skicka med gräsklipparens och motorns bruksanvisning.
- ▶ Se till att användaren uppfyller följande krav:
 - Användaren är utvilad.
 - Användaren har inte nedsatt fysisk, sensorisk eller mental förmåga att använda gräsklipparen. Om användaren har nedsatt fysisk, sensorisk eller mental förmåga får användaren endast använda den under uppsikt eller efter instruktioner av en ansvarig person.
 - Användaren kan känna igen och bedöma riskerna med gräsklipparen.
 - Användaren är medveten om att vederbörande är ansvarig för olyckor och skador.
 - Användaren är myndig eller utbildad i ett yrke under uppsikt enligt nationella regler.
 - Användaren har fått instruktioner av en STIHL servande fackhandel eller en sakkunnig person innan vederbörande använder gräsklipparen för första gången.
 - Användaren är inte påverkad av alkohol, medicin eller droger.
- ▶ Om något är oklart: kontakta en STIHL servande fackhandel.

4.4 Klädsel och utrustning

⚠ VARNING

- Under arbetet kan föremål kastas upp med hög hastighet. Användaren kan skadas.
 - ▶ Använd långbyxor av kraftigt material.
- Det uppstår buller under arbetet. Buller kan skada hörseln.
 - ▶ Använd hörselskydd.
- Under arbetet kan damm virvla upp. Damm som andas in kan skada hälsan och orsaka allergiska reaktioner.
 - ▶ Om damm virvlas upp: använd en dammskyddsmask.
- Olämplig klädsel kan fastna i trä, grenar och gräsklipparen. Användare utan lämplig klädsel kan skadas svårt.
 - ▶ Använd åtsittande klädsel.
 - ▶ Ta av schalar och smycken.
- Under rengöring, underhåll och transport kan användaren komma i kontakt med kniven. Användaren kan skadas.
 - ▶ Använd skyddshandskar av kraftigt material.
 - ▶ Använd stadiga, stängda skor med räfflad sula.
- Om användaren har olämpliga skor finns en halkrisk. Användaren kan skadas.
- När kniven slipas kan partiklar slungas iväg. Användaren kan skadas.
 - ▶ Använd åtsittande skyddsglasögon. Lämpliga skyddsglasögon har kontrollerats enligt normen EN 166 eller nationella föreskrifter, och finns att få med motsvarande märkning i handeln.
 - ▶ Använd skyddshandskar av kraftigt material.

4.5 Arbetsområde och omgivning

⚠ VARNING

- Obehöriga personer, barn och djur kan inte känna igen och bedöma riskerna med gräsklipparen och föremål som slungas iväg. Detta kan orsaka allvariga personskador och saksador.
 - ▶ Håll obehöriga personer, barn och djur borta från arbetsområdet.
 - ▶ Håll ett avstånd till föremål.
 - ▶ lämna inte gräsklipparen utan tillsyn.
 - ▶ Se till att barn förhindras att leka med gräsklipparen.
- När motorn går kommer det ut avgaser ur ljuddämparen. Varma avgaser kan antända lättantändliga material och utlösa en brand.

- ▶ Håll bort avgasstrålen från eldfarliga material.

4.6 Säker användning

4.6.1 Gräsklippare

Gräsklipparen är i säkert bruksskick när följande villkor uppfylls:

- Gräsklipparen är oskadad.
- Det kommer inte ut bensin ur gräsklipparen.
- Bränsletankens lock är stängt.
- Det kommer inte ut motorolja ur gräsklipparen.
- Motoroljelocket är stängt.
- Gräsklipparen är ren.
- Manöverreglagen fungerar och är oförändrade.
- Om klippning sker och det klippta gräset ska samlas upp i gräsupsamlaren: Bioklippluckan är öppen, förlängningen är borttagen och gräsupsamlaren är rätt fäst.
- Om klippning sker och det klippta gräset ska kastas ut bakåt: gräsupsamlaren har lossats och utkastluckan är stängd.
- Om klippning sker och det klippta gräset ska ledas i sidled mot marken: Bioklippluckan är stängd och förlängningen är rätt fäst.
- Om bioklippning sker: Förlängningen är borttagen och bioklippluckan är stängd.
- Kniven har monterats rätt.
- STIHL originaltillbehör har monterats rätt på denna gräsklippare.
- Fjäderbelastade mekanismer är oskadade och fungerar.
- Motorn stannar när inkopplingsbygeln för klippning släpps.



▲ VARNING

- Om maskinen inte är i säkert bruksskick fungerar komponenterna inte längre på rätt sätt, säkerhetsanordningarna är ur funktion och bränsle rinner ut. Detta kan orsaka allvarliga personskador eller dödsfall.
 - ▶ Arbeta med en oskadad gräsklippare.
 - ▶ Om det kommer ut bensin ur gräsklipparen: använd inte gräsklipparen och kontakta en STIHL servande fackhandel.
 - ▶ Stäng bränsletankens lock.
 - ▶ Om det kommer ut motorolja ur gräsklipparen: använd inte gräsklipparen och kontakta en STIHL servande fackhandel.
 - ▶ Stäng motoroljelocket.
 - ▶ Om gräsklipparen är smutsig: rengör gräsklipparen.
 - ▶ Manipulera inte gräsklipparen och dess säkerhetssystem.

- ▶ Manipulering av gräsklipparen, som förändrar effekten eller motorns varvtal, är absolut förbjuden.
- ▶ Om manöverreglagen inte fungerar: använd inte gräsklipparen.
- ▶ Fjäderbelastade mekanismer kan avge lagrad energi.
- ▶ Om klippning sker och det klippta gräset ska samlas upp i gräsupsamlaren: öppna bioklippluckan, lossa förlängningen och sätt i gräsupsamlaren enligt beskrivningen i denna bruksanvisning.
- ▶ Om klippning sker och det klippta gräset ska ledas i sidled mot marken: stäng bioklippluckan och fäst förlängningen enligt beskrivningen i denna bruksanvisning.
- ▶ Om bioklippning sker: lossa förlängningen och stäng bioklippluckan enligt beskrivningen i denna bruksanvisning.
- ▶ Montera kniven enligt beskrivningen i denna bruksanvisning.
- ▶ Montera STIHL originaltillbehör på denna gräsklippare enligt beskrivningen i denna bruksanvisning eller i tillbehörets bruksanvisning.
- ▶ Stick inte in föremål i gräsklipparens öppningar.
- ▶ Byt ut utslitna eller skadade informationskyltår.
- ▶ Om något är oklart: kontakta en STIHL servande fackhandel.

4.6.2 Kniv

Kniven är i säkert bruksskick när följande villkor uppfylls:

- Kniven och komponenterna är oskadade.
- Kniven är inte deformerad.
- Kniven har monterats rätt.
- Kniven har slipats rätt.
- Kniven är gradfri.
- Kniven har balanserats rätt.
- Knivens minsta bredd har inte underskridits,  19.2.
- Slipvinkeln är rätt,  19.2.

▲ VARNING

- Om kniven inte är i säkert bruksskick kan delar lossna och slungas iväg. Detta kan orsaka allvarliga personskador.
 - ▶ Arbeta med en oskadad kniv och oskadade komponenter.
 - ▶ Montera kniven rätt.
 - ▶ Slipa kniven rätt.
 - ▶ Om den minsta tjockleken eller den minsta bredden har underskridits: byt ut kniven.

- ▶ Låt en STIHL servande fackhandel balansera kniven.
- ▶ Om något är oklart: kontakta en STIHL servande fackhandel.

4.7 Bränsle och tankning

▲ VARNING

- Bensin är bränslet som används för denna gräsklippare. Bensin är lättantändligt. Om bensin kommer i kontakt med öppen eld eller varma föremål kan bensin utlösa en brand eller explosion. Detta kan orsaka allvarliga personskador eller dödsfall och saksador.
 - ▶ Skydda bensin mot värme och eld.
 - ▶ Spill inte ut bensin.
 - ▶ Om bensin har spillts ut: torka bort bensin med en trasa och försök först starta motorn när alla gräsklipparens delar är torra.
 - ▶ Rökning förbjuden.
 - ▶ Tanka inte i närheten av öppen eld.
 - ▶ Stäng av motorn och låt den svalna före tankning.
 - ▶ Om tanken måste tömmas: gör detta utomhus.
 - ▶ Starta motorn minst 3 m från tankningsplatsen.
 - ▶ Förvara aldrig gräsklipparen inomhus med bensin i tanken.
- Bensenångor som andas in kan orsaka förgiftning.
 - ▶ Andas inte in bensenångor.
 - ▶ Tanka på en väl ventilerad plats.
- Under arbetets gång blir gräsklipparen varm. Bensin utvidgas och kan orsaka ett övertryck i bränsletanken. Bensin kan spruta ut när bränsletanklocket öppnas. Bensin som sprutar ut kan antändas. Användaren kan skadas allvarligt.
 - ▶ Låt först gräsklipparen svalna och öppna sedan bränsletanklocket.
- Kläder som kommer i kontakt med bensin kan vara lättantändliga. Detta kan orsaka allvarliga personskador eller dödsfall och saksador.
 - ▶ Om kläder kommer i kontakt med bensin: byt kläder.
- Bensin kan skada miljön.
 - ▶ Spill inte ut bränsle.
 - ▶ Sluthanteras bensin enligt föreskrift och miljövänligt.
- Bensin som kommer i kontakt med hud eller ögon kan orsaka irritation.
 - ▶ Undvik kontakt med bensin.
 - ▶ Om den kommer i kontakt med huden: tvätta hudområdet omedelbart med rikliga mängder vatten och tvål.

- ▶ Om den kommer i kontakt med ögonen: spola ögonen med rikligt med vatten i minst 15 minuter och uppsök läkare.
- Gräsklipparens tändsystem alstrar gnistor. Gnistor kan komma ut och orsaka brand och explosion i en miljö med lättantändliga eller explosiva material. Detta kan orsaka allvarliga personskador eller dödsfall och saksador.
 - ▶ Använd tändstift enligt beskrivningen i motorns bruksanvisning.
 - ▶ Skruva fast och dra åt tändstiftet.
 - ▶ Fäst tändstiftskontakten hårt.
- Om gräsklipparen tankas med bensin som är olämplig för motorn kan gräsklipparen skadas.
 - ▶ Använd färsk, blyfri bensin av känt märke.
 - ▶ Beakta uppgifterna i motorns bruksanvisning.

4.8 Arbeta

▲ VARNING

- Om användaren inte startar motorn rätt kan användaren förlora kontrollen över gräsklipparen. Användaren kan skadas allvarligt.
 - ▶ Starta motorn enligt beskrivningen i denna bruksanvisning.
- Användaren kan inte längre arbeta koncentrerat i vissa situationer. Användaren kan snubbla, ramla och skadas allvarligt.
 - ▶ Arbeta lugnt och med eftertanke.
 - ▶ Klipp endast vid god sikt. Använd inte med gräsklipparen om ljuset och synförhållandena är dåliga.
 - ▶ Bara en person får använda gräsklipparen.
 - ▶ Se upp för hinder.
 - ▶ Vält inte gräsklipparen.
 - ▶ Se alltid till att du står stadigt på marken och håller balansen när du arbetar.
 - ▶ Om du känner att du blir trött: ta en paus.
 - ▶ Om du klipper i en sluttning: klipp på tvären mot sluttningen.
 - ▶ Klipp inte i sluttningar med en stigning på över 25° (46,6 %).
 - ▶ Var särskilt uppmärksam när gräsklipparen används i närheten av sluttningar, stup, diken, deponier och vallar.
 - ▶ Planera arbetstiden så att du undviker hög belastning under en längre tidsperiod.
- Maskinen alstrar giftiga avgaser när motorn går. Avgaser som andas in kan orsaka förgiftning.
 - ▶ Andas inte in avgaserna.
 - ▶ Använd gräsklipparen på en väl ventilerad plats.

- ▶ Vid illamående, huvudvärk, synstörningar, hörsel fel eller svindel: avsluta arbetet och uppsök en läkare.
- Om användaren använder hörselskydd och motorn går kan användaren ev. höra och uppskatta ljud sämre.
 - ▶ Arbeta lugnt och med eftertanke.
- Gräsklipparen är utrustad med en motorstoppanordning.
 - ▶ Motorn och kniven stannar inom 3 sekunder när inkopplingsbygeln för klippning släpps.
- Användaren kan skära sig på den roterande kniven. Användaren kan skadas allvarligt.
 - ▶ Dra bort tändstiftskontakten.



- ▶ Ta inte på den roterande kniven.
- ▶ Om kniven blockeras av ett föremål: stäng av motorn. Först därefter får föremålet tas bort.
- Om du arbetar utan drivning kan drivningen kopplas in av misstag och gräsklipparen kör igång. Detta kan orsaka allvarliga personskador och saksador.
 - ▶ Aktivera inkopplingsbygeln för drivning endast när drivningen ska kopplas in.
- Om gräsklipparen förändras eller betar sig ovanligt under arbetet kan gräsklipparen vara i osäkert bruksskick. Detta kan orsaka allvarliga personskador och saksador.
 - ▶ Avsluta arbetet och kontakta en STIHL servande fackhandel.
- Under arbetet kan vibration uppstå från gräsklipparen.
 - ▶ Använd skyddshandskar.
 - ▶ Lägg in arbetspauser.
 - ▶ Om du känner av cirkulationsrubbingar: kontakta en läkare.
- Kontrollera ytan som ska klippas och se upp för hinder. Om kniven träffar ett främmande föremål under arbetet kan det eller delar av det slungas iväg med hög hastighet. Detta kan orsaka personskador och saksador.
 - ▶ Ta bort främmande föremål, t.ex. stenar, pinnar, ståltråd, leksaker eller annat från arbetsområdet. Markera dolda föremål som inte kan tas bort.
- När du släpper inkopplingsbygeln för klippning fortsätter kniven rotera en kort tid. Detta kan orsaka allvarliga personskador.
 - ▶ Vänta tills kniven har slutat rotera.
 - ▶ Ta först bort gräsuppsamlaren när kniven har slutat rotera.
- Om den roterande kniven träffar ett hårt föremål kan det uppstå gnistor. Gnistor kan orsaka brand i en miljö med lättantändliga material. Detta kan orsaka allvarliga personskador eller dödsfall och saksador.
 - ▶ Arbeta inte i en miljö med lättantändliga material.
- Om gräsklipparen ställs på en sluttande yta kan den rulla iväg oavsiktligt. Detta kan orsaka personskador och saksador.
 - ▶ Släpp gräsklipparen endast när den står på en plan yta och inte kan rulla iväg av sig själv.
- Om föremål fästes på styrhandtaget kan gräsklipparen välta pga den extra vikten. Detta kan orsaka personskador och saksador.
 - ▶ Fäst inga föremål på styrhandtaget.

⚠ FARA

- Om arbetet sker i närheten av spänningsförande kablar kan kniven komma i kontakt med de spänningsförande kablarna och skada dem. Detta kan orsaka allvarliga personskador eller dödsfall.
 - ▶ Arbeta inte i närheten av spänningsförande kablar.
- Om arbete sker under ett åskväder kan användaren träffas av ett blixtnedslag. Detta kan orsaka allvarliga personskador eller dödsfall.
 - ▶ Vid åskväder: arbeta inte.
- Om användaren arbetar i regn finns en halkrisk. Detta kan orsaka allvarliga personskador eller dödsfall.
 - ▶ Om det regnar: arbeta inte.

4.9 Transport

⚠ VARNING

- Under transporten kan gräsklipparen välta eller flytta på sig. Detta kan orsaka personskador och saksador.
 - ▶ Stäng av motorn.
 - ▶ Vänta tills kniven har slutat rotera.



- ▶ Dra bort tändstiftskontakten.

- ▶ Säkra gräsklipparen med spännband, remmar eller ett nät på en lämplig lastyta så att den inte kan välta eller flytta på sig.
- Efter att motorn har gått kan ljuddämparen och motorn vara varm. Användaren kan bränna sig vid transporten.
 - ▶ Skjut gräsklipparen.

- Gräsklipparen är tung. Om användaren bär gräsklipparen själv kan vederbörande skadas.
 - ▶ Använd skyddshandskar.
 - ▶ Bär gräsklipparen med två man.
- Under transporten kan det läcka ut bensin och detta kan leda till föroreningar och skador.
 - ▶ Skjut gräsklipparen.
 - ▶ Transportera maskinen utan bensin.

4.10 Förvaring

▲ VARNING

- Barn kan inte känna igen och bedöma riskerna med en gräsklippare. Barn kan skadas allvarligt.
 - ▶ Stäng av motorn.
 - ▶ Förvara gräsklipparen utom räckhåll för barn.
- Komponenter av metall kan korrodera pga fukt. Gräsklipparen kan skadas.
 - ▶ Förvara gräsklipparen på en ren och torr plats.
- Om gräsklipparen förvaras på en sluttande yta kan den rulla iväg av misstag. Detta kan orsaka personskador och saksador.
 - ▶ Förvara gräsklipparen endast på plana ytor.

4.11 Rengöring, underhåll och reparation

▲ VARNING

- Om motorn går under rengöring, underhåll eller reparation kan detta orsaka allvarliga personskador och saksador.
 - ▶ Stäng av motorn.
 - ▶ Vänta tills kniven har slutat rotera.



- ▶ Dra bort tändstiftskontakten.

- Om motorn går under rengöring, underhåll eller reparation kan drivningen startas av misstag. Detta kan orsaka allvarliga personskador och saksador.
 - ▶ Stäng av motorn.
 - ▶ Dra bort tändstiftskontakten.



- Efter att motorn har gått kan ljuddämparen och motorn vara varm. Detta kan orsaka brännskador.
 - ▶ Vänta tills ljuddämparen och motorn har svalnat.







- Ett kraftigt rengöringsmedel, rengöring med en vattenstråle eller vassa föremål kan skada gräsklipparen eller kniven. Om gräsklipparen eller kniven inte rengörs på rätt sätt fungerar komponenterna kanske inte längre och säkerhetsanordningarna sätts ur spel. Detta kan orsaka allvarliga personskador.
 - ▶ Rengör gräsklipparen och kniven enligt beskrivningen i denna bruksanvisning, [15.2](#).
- Om gräsklipparen eller kniven inte repareras eller underhålls enligt beskrivningen i denna bruksanvisning fungerar komponenterna kanske inte längre och säkerhetsanordningarna sätts ur spel. Detta kan orsaka allvarliga personskador eller dödsfall.
 - ▶ Byt ut slitna eller skadade delar.
 - ▶ Utför underhåll eller reparation på gräsklipparen enligt beskrivningen i denna bruksanvisning.
 - ▶ Utför underhåll på kniven enligt beskrivningen i denna bruksanvisning.
- Under rengöring, underhåll eller reparation av kniven kan användaren skära sig på de vassa eggarna. Användaren kan skadas.
 - ▶ Använd skyddshandskar av kraftigt material.
- Kniven kan bli varm under slipningen. Användaren kan bränna sig.
 - ▶ Vänta tills kniven har svalnat.
 - ▶ Använd skyddshandskar av kraftigt material.

5 Göra gräsklippare klar att användas

5.1 Förbereda gräsklipparen för användning

Före varje användning måste följande steg utföras:

- ▶ Ta bort förpackningsmaterial och transportsäkringar.
- ▶ Kontrollera att följande komponenter är säkra att använda:
 - Gräsklippare, [15.2](#)
 - Kniv, [10.2](#)
- ▶ Rengöra gräsklippare, [15.2](#).
- ▶ Kontrollera kniv, [10.2](#).
- ▶ Fylla på motorolja, [6.3](#).
- ▶ Fälla upp styret, [8.1](#).
- ▶ Justera styret, [8.3](#).
- ▶ Tanka gräsklippare, [7.1](#).

- ▶ Om klippning pågår och gräset ska samlas upp i gräsupsamlaren:
 - ▶ Haka av förlängningen,  6.2.2.
 - ▶ Öppna kompostluckan,  11.5.1.
 - ▶ Haka på gräsupsamlaren,  6.1.2.
- ▶ Om klippning pågår och gräset ska ledas ut på marken på sidan:
 - ▶ Stäng kompostluckan,  11.5.2.
 - ▶ Haka på förlängning,  6.2.1.
- ▶ Vid kompostering:
 - ▶ Stäng kompostluckan,  11.5.2.
 - ▶ Haka av förlängningen,  6.2.2.
- ▶ Ställ in klipphöjd,  11.2.
- ▶ Kontrollera manöverdonen,  10.1.
- ▶ Om stegen inte kan utföras: Använd inte gräsklipparen och kontakta en STIHL-återförsäljare.

6 Sätta ihop gräsklippare

6.1 Sätta ihop, fästa och lossa gräsupsamlare

6.1.1 Sätta ihop gräsupsamlare

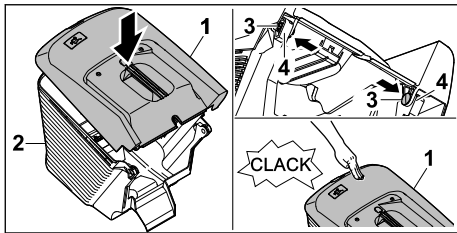

- ▶ Placera gräsupsamlarens överdel (1) på gräsupsamlarens underdel (2).
- ▶ Tryck in bultarna (3) inifrån genom öppningarna (4).
- ▶ Tryck gräsupsamlarens överdel (1) nedåt. Gräsupsamlarens överdel snäpper in hörbart.

6.1.2 Haka på gräsupsamlaren

- ▶ Stäng av motorn.
- ▶ Ställ gräsklipparen på en plan yta.

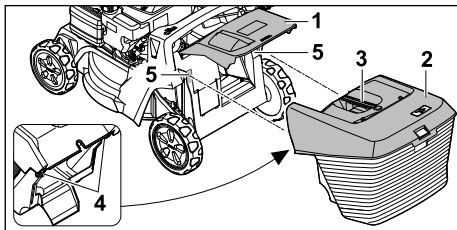

- ▶ Öppna och håll utkastluckan (1) öppen.

- ▶ Ta tag i gräsupsamlaren (2) i handtaget (3) och haka fast den ovanifrån med krokarna (4) i hållarna (5).
- ▶ Placera utkastluckan (1) på gräsupsamlaren (2).

6.1.3 Lossa gräsupsamlare

- ▶ Stäng av motorn.
- ▶ Ställ gräsklipparen på en plan yta.
- ▶ Öppna utkastluckan och håll den så.
- ▶ Ta bort gräsupsamlaren uppåt i greppet.
- ▶ Stäng utkastluckan.

6.2 Fästa och lossa förlängning

6.2.1 Fästa förlängning

- ▶ Stäng av motorn.
- ▶ Dra bort tändstiftskontakten.
- ▶ Ställ gräsklipparen på en plan yta.

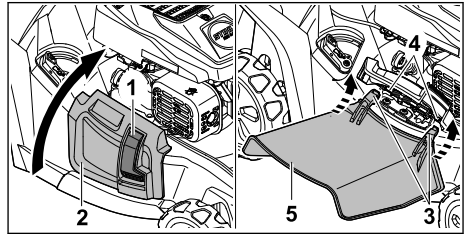

- ▶ Tryck på låsningen (1) och håll den så.
- ▶ Öppna utkastluckan på sidan (2) och håll den så.
- ▶ Fäst de båda krokarna (3) på axeln (4) underifrån.
- ▶ Placera utkastluckan på sidan (2) på förlängningen (5).
- ▶ Fäst tändstiftskontakten.

6.2.2 Lossa förlängning

- ▶ Stäng av motorn.
- ▶ Dra bort tändstiftskontakten.
- ▶ Ställ gräsklipparen på en plan yta.

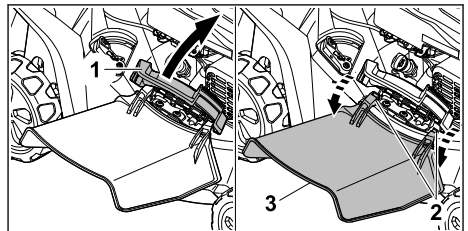

- ▶ Öppna utkastluckan på sidan (1) och håll den så.
- ▶ Lossa båda krokarna (2).
- ▶ Fäll upp förlängningen (3) och ta bort den.
- ▶ Stäng sidoutkastluckan (1).

- ▶ Fäst tändstiftskontakten.

6.3 Fylla på motorolja

Motoroljan smörjer och kyler motorn.

Motoroljans specifikation och påfyllningsmängden finns i motorns bruksanvisning.

OBS!

- Ingen motorolja är ifylld vid leveransen. Startning av motorn utan eller med för lite motorolja kan skada gräsklipparen.
 - ▶ Kontrollera motorns oljenivå innan varje startning och fyll på motorolja vid behov.
- ▶ Fyll på motorolja enligt beskrivningen i motorns bruksanvisning.

7 Tanka gräsklippare

7.1 Tanka gräsklippare

OBS!

- Om gräsklipparen inte tankas med rätt bränsle kan gräsklipparen skadas.
 - ▶ Beakta motorns bruksanvisning.
- ▶ Stäng av motorn.
- ▶ Ställ gräsklipparen på en plan yta.
- ▶ Rengör området kring bränsletankens lock med en fuktig trasa.

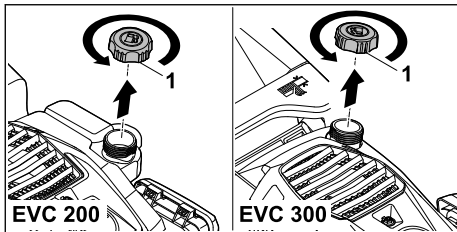

- ▶ Vrid bränsletankens lock (1) moturs, tills bränsletankens lock kan tas bort.
- ▶ Ta bort bränsletankens lock.
- ▶ Fyll på bränsle med en lämplig tratt så att det är kvar minst 15 mm till kanten på bränsletanken.
- ▶ Placera bränsletankens lock på bränsletanken.
- ▶ Vrid bränsletankens lock medurs och dra åt den för hand. Bränsletanken är stängd.

8 Ställa in gräsklippare för användaren

8.1 Fälla upp styrhandtag

- ▶ Stäng av motorn.
- ▶ Dra bort tändstiftskontakten.
- ▶ Ställ gräsklipparen på en plan yta.

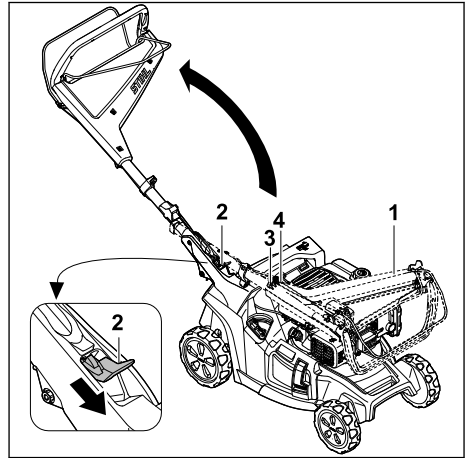

- ▶ Håll fast styrhandtaget (1).
- ▶ Tryck ned spaken (2) och håll den så.
- ▶ Fäll upp styrhandtaget (1) och se till att vajerarna (3 och 4) inte kläms fast.
- ▶ Släpp spaken (2). Styrhandtaget snäpper in hörbart.

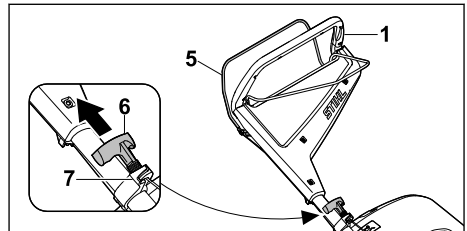

- ▶ Tryck inkopplingsbygeln för klippning (5) mot styrhandtaget (1) och håll den så.
- ▶ Dra startgreppet (6) långsamt i riktning mot linstyrningen (7).
- ▶ Fäst startgreppet (6) i linstyrningen (7).
- ▶ Släpp inkopplingsbygeln för klippning (5).
- ▶ Fäst tändstiftskontakten.

8.2 Fälla ned styrhandtag

Styrhandtaget kan fällas ned för plattssparande transport eller förvaring.

- ▶ Stäng av motorn.
- ▶ Dra bort tändstiftskontakten.

- ▶ Ställ gräsklipparen på en plan yta.
- ▶ Lossa startgreppet ur linstyrningen och släpp tillbaka den långsamt mot motorn.

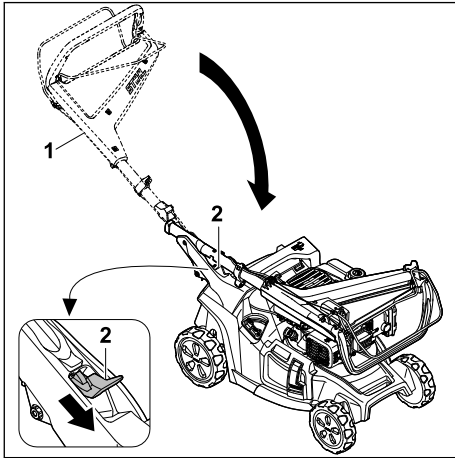

- ▶ Håll fast styrhandtaget (1).
 - ▶ Tryck ned spaken (2) och håll den så.
 - ▶ Fäll ned styrhandtaget (1).
 - ▶ Släpp spaken (2).
- Styrhandtaget snäpper in hörbart.
- ▶ Fäst tändstiftskontakten.

8.3 Ställa in styrhandtag

- ▶ Stäng av motorn.
- ▶ Dra bort tändstiftskontakten.
- ▶ Ställ gräsklipparen på en plan yta.

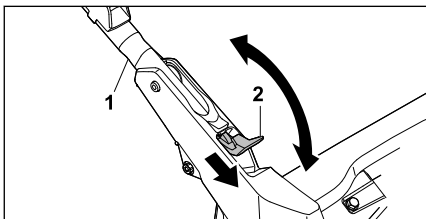

- ▶ Håll fast styrhandtaget (1).
- ▶ Tryck ned spaken (2) och håll den så.
- ▶ Ställ styrhandtaget (1) i önskad position och se till att styrhandtaget snäpper in helt igen.
- ▶ Släpp spaken (2).
- ▶ Fäst tändstiftskontakten.

9 Starta och stäng av motorn

9.1 Starta motorn

- ▶ Ställ gräsklipparen på en plan yta.

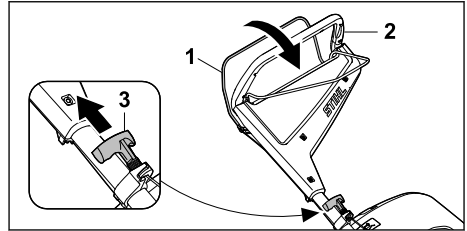

- ▶ Tryck inkopplingsbygeln för klippning (1) mot styrhandtaget (2) med vänster hand och håll den så.
- ▶ Dra ut startgreppet (3) långsamt med höger hand tills du känner ett motstånd.
- ▶ Dra ut startgreppet (3) snabbt och låt det gå tillbaka tills motorn går igång.
- ▶ Om motorn inte startar: se motorns bruksanvisning.

9.2 Stänga av motor

- ▶ Ställ gräsklipparen på en plan yta.
- ▶ Släpp inkopplingsbygeln för klippning. Motorn stannar.
- ▶ Lämnna arbetspositionen.

10 Kontrollera gräsklippare

10.1 Kontrollera manöverreglage

Inkopplingsbygel för klippning och inkopplingsbygel för drivning

- ▶ Stäng av motorn.
- ▶ Dra inkopplingsbygeln för klippning och inkopplingsbygeln för drivning helt mot styrhandtaget och släpp den igen.
- ▶ Om inkopplingsbygeln för klippning eller inkopplingsbygeln för drivning är trög eller inte fjädrar tillbaka till utgångsläget: använd inte gräsklipparen och kontakta en STIHL servande fackhandel.
- ▶ Inkopplingsbygeln för klippning och inkopplingsbygeln för drivning är defekt.

10.2 Kontrollera kniv

- ▶ Stäng av motorn.
- ▶ Dra bort tändstiftskontakten.
- ▶ Ställa upp gräsklippare,  15.1.

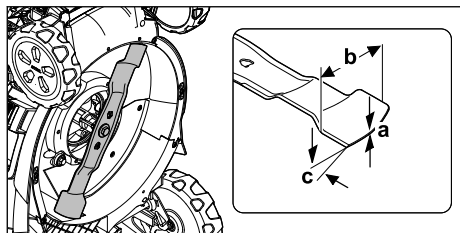

- ▶ Mät följande:
 - Tjocklek a
 - Bredd b
 - Slipvinkel c
- ▶ Om den minsta tjockleken eller den minsta bredden har underskridits: Byt kniv, 19.2.
- ▶ Om slipvinkeln inte är rätt: Slipa kniv, 19.2.
- ▶ Om något är oklart: kontakta en STIHL servande fackhandel.

11 Arbeta med gräsklipparen

11.1 Hålla och styra gräsklipparen



- ▶ Håll fast styrhandtaget med båda händerna så att tummarna når runt styrhandtaget.

11.2 Ställa in klipphöjd

7 klipphöjder kan ställas in:

- 20 mm = Position 1
- 30 mm = Position 2
- 40 mm = Position 3
- 55 mm = Position 4
- 70 mm = Position 5
- 85 mm = Position 6
- 100 mm = Position 7

Positionerna är angivna på gräsklipparen.

Ställa in klipphöjd

- ▶ Stäng av motorn.
Kniven får inte rotera.
- ▶ Ställ gräsklipparen på en plan yta.

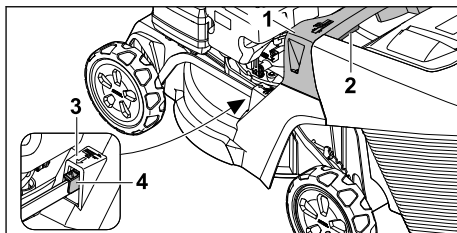

- ▶ Håll gräsklipparen i handtaget (1).
- ▶ Tryck och håll fast spaken (2).
- ▶ Ställ in gräsklipparen i önskat läge genom att höja och sänka den.
Den aktuella klipphöjden kan avläsas på klipphöjdsindikeringen (3) med hjälp av markeringen (4).
- ▶ Släpp spaken (2).
Gräsklipparen kopplas in.

11.3 Koppla till och från drivning

11.3.1 Koppla in drivningen

- ▶ Ställ gräsklipparen på en plan yta.
- ▶ Starta motorn.

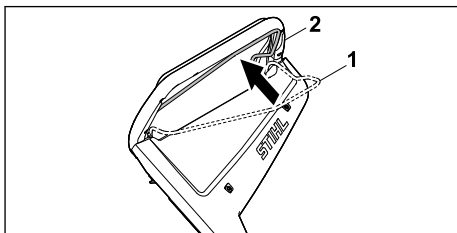

- ▶ Dra drivningens inkopplingsbygel (1) helt mot styrhandtaget (2) och håll den så att tummen når runt styrhandtaget.
Gräsklipparen kör igång.

11.3.2 Koppla från drivning

- ▶ Släpp inkopplingsbygeln för drivning.
- ▶ Vänta tills gräsklipparen stannar.

11.4 Klippning och bioklippning

Gräsklipparen är utrustad med en multikniv och kan användas för klippning eller bioklippning.

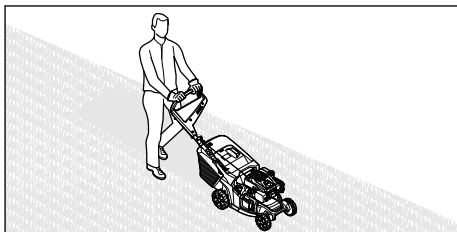

- ▶ Om arbete med inkopplad drivning sker: kör gräsklipparen kontrollerat framåt.
- ▶ Om arbete med fränkopplad drivning sker: skjut gräsklipparen långsamt och kontrollerat framåt.

11.5 Öppna och stänga bioklipp-lucka

11.5.1 Öppna bioklipplucka

- ▶ Stäng av motorn.
- ▶ Ställ gräsklipparen på en plan yta.

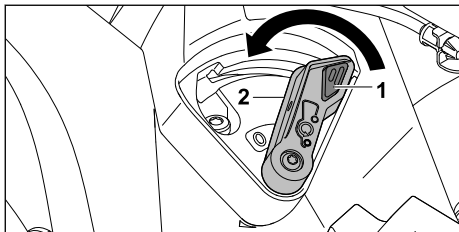

- ▶ Tryck på låsningen (1) och håll den så.
- ▶ Ställ spaken (2) i läget 0. Bioklippluckan är öppen.
- ▶ Släpp låsningen (1).

11.5.2 Stänga bioklipplucka

- ▶ Stäng av motorn.
- ▶ Ställ gräsklipparen på en plan yta.

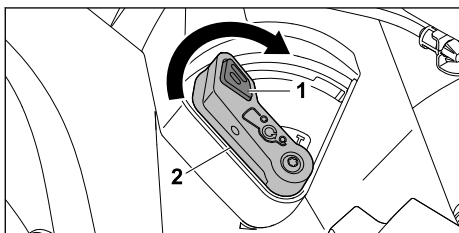

- ▶ Tryck på låsningen (1) och håll den så.
- ▶ Ställ spaken (2) i läget I. Bioklippluckan är stängd.
- ▶ Släpp låsningen (1).

11.6 Tömma gräsupsamlare

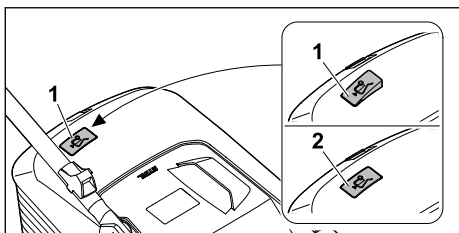

Luftströmmen från kniven lyfter mängdindikatorn (1). När gräsupsamlaren är full stoppas luftströmmen. Om luftströmmen är för liten faller mängdindikatorn (2) tillbaka till viloläget. Detta är en anvisning om att gräsupsamlaren bör tömmas.

Mängdindikatorn fungerar bäst vid optimal luftström. Yttre påverkan som vått, tätt eller högt gräs, låga klipplägen, smuts eller liknande kan påverka luftströmmen och mängdindikatorns funktion negativt.

- ▶ Om mängdindikatorn faller tillbaka till viloläget: Töm gräsupsamlaren.
- ▶ Stäng av gräsklipparen.
- ▶ Lossa gräsupsamlaren.

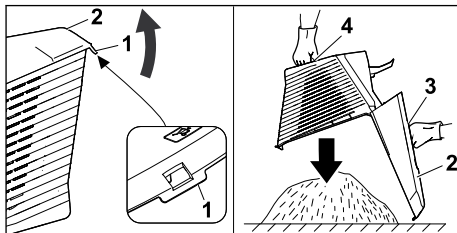

- ▶ Öppna låsspärren (1).
- ▶ Fäll upp gräsupsamlarens överdel (2) i greppet (3) och håll den så.
- ▶ Håll fast i det nedre handtaget (4) med den andra handen.
- ▶ Töm gräsupsamlaren.
- ▶ Stäng gräsupsamlaren.
- ▶ Fäst gräsupsamlaren.

12 Efter arbetet

12.1 Efter arbetet

- ▶ Stäng av motorn.
- ▶ Om gräsklipparen är våt: låt gräsklipparen torka.
- ▶ Rengör gräsklipparen.

13 Transport

13.1 Transportera gräsklippare

- ▶ Stäng av motorn. Kniven får inte rotera.
- ▶ Dra bort tändstiftskontakten.

Skjuta gräsklippare

- ▶ Skjut gräsklipparen långsamt och kontrollerat framåt.

Bära gräsklippare

- ▶ Använd skyddshandskar.
- ▶ Lossa gräsupsamlaren.

- ▶ Lossa förlängningen.

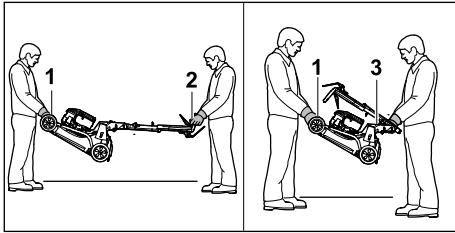

- ▶ Om gräsklipparen bärs med uppfällt styrhandtag:
 - ▶ En person ska hålla fast gräsklipparen i transporthandtaget (1) fram med båda händerna och en person ska hålla fast i styrhandtaget (2) med båda händerna.
 - ▶ Lyft och bär gräsklipparen med två män.
- ▶ Om gräsklipparen bärs med nedfällt styrhandtag:
 - ▶ Fälla ned styrhandtag, [11.2](#).
 - ▶ En person ska hålla fast gräsklipparen i transporthandtaget (1) fram med båda händerna och en person ska hålla fast i greppet (3) med båda händerna.
 - ▶ Lyft och bär gräsklipparen med två män.

Transportera gräsklipparen i ett fordon

- ▶ Säkra gräsklipparen upprättstående så att den inte välter eller kan flytta på sig.

14 Förvaring

14.1 Förvara gräsklippare

- ▶ Stäng av motorn och låt den svalna.
- ▶ Dra bort tändstiftskontakten.
- ▶ Förvara gräsklipparen så att följande villkor uppfylls:
 - Gräsklipparen är utom räckhåll för barn.
 - Gräsklipparen är ren och torr.
 - Gräsklipparen kan inte välta.
 - Gräsklipparen kan inte rulla iväg.
- Om gräsklipparen ska förvaras längre än 3 månader ska även följande beaktas:
 - ▶ Kör bränsletanken tom.
 - ▶ Låt en STIHL servande fackhandel rengöra bränsletanken.
 - ▶ Byt motorolja enligt anvisningarna i motorns bruksanvisning.
 - ▶ Skruva ur tändstiftet och fyll på 3 ml motorolja i motorn genom tändstiftsöppningen.
 - ▶ Dra ut startgreppet flera gånger och låt det gå tillbaka.

! VARNING

- ▶ Om startgreppet dras ut när tändstiftskontakten är lossad kan det komma ut gnistor. Gnistor kan antända utströmmande bensinångor och orsaka bränder och explosioner. Detta kan orsaka allvarliga personskador eller dödsfall och saksador.
 - ▶ Håll bort tändstiftskontakten från tändstiftshålet.
- ▶ Skruva fast och dra åt tändstiftet.

14.2 Förvaringsläge

Gräsklipparen kan fällas ned för platsbesparande förvaring.

- ▶ Ställ gräsklipparen på en plan yta.
- ▶ Lossa gräsupsamlaren.
- ▶ Ställ klipphöjden i det övre läget. [11.2](#)

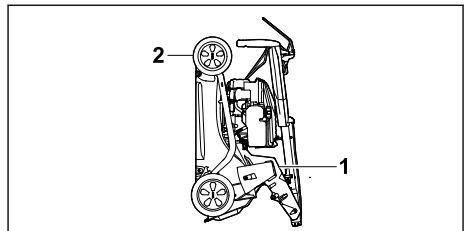

- ▶ Fäll ned styrhandtaget. [11.2](#)
- ▶ Håll fast gräsklipparen med en hand på greppet (1) och med den andra handen på transporthandtaget (2), och ställ upp den bakåt.

15 Rengöring

15.1 Ställa upp gräsklippare

- ▶ Kör bränsletanken tom.
 - ▶ Motorn stannar.
- ▶ Dra bort tändstiftskontakten.
- ▶ Ställ gräsklipparen på en plan yta.
- ▶ Lossa startgreppet ur linstyrningen.
- ▶ Lossa gräsupsamlaren.
- ▶ Ställa klipphöjd i övre läge, [11.2](#).
- ▶ Ställa styrhandtag i nedre läge, [11.2](#).

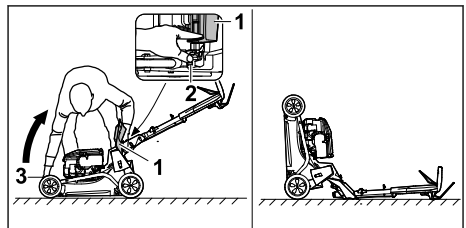

- ▶ Ställ till höger om maskinen.

- ▶ Öppna utkastluckan (1) och håll den så.
- ▶ Tryck ned spaken (2) med vänster hand och håll den så.
- ▶ Håll fast gräsklipparen i transporthandtaget (3) med höger hand och ställ upp den bakåt. Gräsklipparen står stabilt och kan rengöras.

15.2 Rengöra gräsklippare

- ▶ Stäng av motorn.
- ▶ Låt gräsklipparen svalna.
- ▶ Dra bort tändstiftskontakten.
- ▶ Rengör gräsklipparen med en fuktig trasa.
- ▶ Rengör ventilationsöppningarna med en pensel.
- ▶ Ställ upp gräsklipparen.
- ▶ Rengör området runt kniven och kniven med en träpinne, en mjuk borste eller en fuktig trasa.
- ▶ Fäst tändstiftskontakten.

OBS!

- Rengöring med en högtryckstvätt eller vattenstråle kan skada maskinen.
 - ▶ Rengör inte maskinen med en högtryckstvätt eller vattenstråle.

16 Underhåll

16.1 Underhållsintervaller

Underhållsintervallerna är beroende av omgivningsförhållandena och arbetsförhållandena. STIHL rekommenderar följande underhållsintervaller:

Motor

- ▶ Genomför underhåll av motorn enligt uppgifterna i motorns bruksanvisning.

Gräsklippare

- ▶ Låt en STIHL servande fackhandel kontrollera gräsklipparen varje år.

16.2 Demontera och montera kniv

16.2.1 Demontera kniven

- ▶ Stäng av motorn.
- ▶ Dra bort tändstiftskontakten.
- ▶ Ställ upp gräsklipparen.

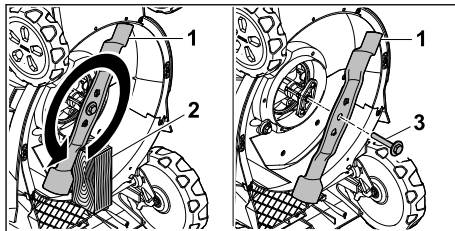

- ▶ Blockera kniven (1) med en träbit (2).
- ▶ Skruva loss skruven med bricka (3) i pilens riktning och ta bort den.
- ▶ Ta bort kniven (1).
- ▶ Kassera skruven med bricka (3). Använd en ny skruv med bricka för montering av kniven (1).
- ▶ Fäst tändstiftskontakten.

16.2.2 Montera kniven

- ▶ Stäng av motorn.
- ▶ Dra bort tändstiftskontakten.
- ▶ Ställ upp gräsklipparen.

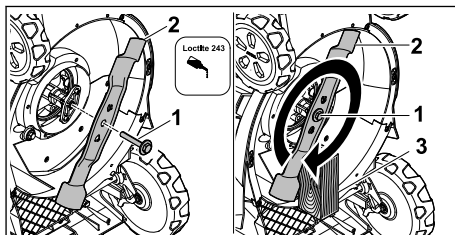

- ▶ Applicera Loctite 243 gänglåsning på gängan på skruven med bricka (1).
- ▶ Placera kniven (2) så att upphöjningarna på anliggningsytan greppar i urtagen.
- ▶ Skruva i skruven med brickan (1).
- ▶ Blockera kniven (2) med en träbit (3).
- ▶ Dra åt skruven med bricka (1) med 60 Nm.
- ▶ Fäst tändstiftskontakten.

16.3 Slipa och balansera kniv



Det krävs mycket övning för att slipa och balansera kniven på rätt sätt.

STIHL rekommenderar att kniven slipas och balanseras av en STIHL servande fackhandel.

Aktuella adresser till återförsäljare finns att få hos alla nationella STIHL-representanter på www.stihl.com.

VARNING

- Knivens eggar är vassa. Användaren kan skära sig.
 - ▶ Använd skyddshandskar av motståndskraftigt material.

- ▶ Stäng av motorn.
- ▶ Dra bort tändstiftskontakten.
- ▶ Ställa upp gräsklippare,  15.1.
- ▶ Demontera kniven.
- ▶ Slipa kniven. Beakta samtidigt slipvinkeln och kyl kniven,  19.2.
Kniven får inte bli blå under slipningen.
- ▶ Montera kniven.
- ▶ Fäst tändstiftskontakten.

18 Felavhjälpning

18.1 Åtgärda störningar på gräsklipparen

Störning	Orsak	Åtgärd
Motorn går inte att starta.	Inkopplingsbygeln för klippning är inte aktiverad.	▶ Starta motorn enligt beskrivningen i denna bruksanvisning.
	Bränsletanken är tom.	▶ Tanka gräsklipparen.
	Bränsleledningen är igensatt.	▶ Kontakta en STIHL servande fackhandel.
	Det finns dåligt, smutsigt eller gammalt bränsle i tanken.	▶ Använd alltid färskt bränsle (blyfri bensin) av känt märke.
	Luftfiltret är smutsigt.	▶ Rengör eller byt ut luftfiltret enligt beskrivningen i motorns bruksanvisning.
	Tändstiftskontakten har dragits bort från tändstiftet eller tändkabeln sitter dåligt på kontakten.	▶ Fäst tändstiftskontakten. ▶ Kontrollera anslutningen mellan tändkabeln och kontakten.
	Tändstiftet är sotigt, skadat eller elektrodavståndet är fel.	▶ Rengör eller byt ut tändstiftet. ▶ Ställ in elektrodavståndet.
Svårstartad motor eller motorns effekt för svag.	Motståndet på kniven är för stort.	▶ Ställ in en högre klipp höjd. ▶ Starta motorn i lägre gräs.
	Gräsklipparkåpan är igensatt.	Rengör gräsklipparen.
	Klipphöjden är för lågt inställd eller gånghastigheten är för hög.	Anpassa klipphöjden eller klipp långsammare.
	Vatten i bränsletanken och förgasaren eller förgasaren är igensatt.	Töm bränsletanken, rengör bränsleledningen och förgasaren.
	Bränsletanken är smutsigt.	Kontakta en STIHL servande fackhandel.
	Luftfiltret är smutsigt.	Rengör eller byt ut luftfiltret enligt beskrivningen i motorns bruksanvisning.
Motorn blir mycket varm.	Tändstiftet är sotigt.	Rengör eller byt ut tändstiftet.
	Motoroljenivån är för låg.	Fyll på eller byt motorolja enligt beskrivningen i motorns bruksanvisning.
	Kylflänsarna är smutsiga.	Rengör gräsklipparen.

- ▶ Vid eventuella oklarheter: Kontakta en STIHL-servande fackhandlare.

17 Reparera

17.1 Reparera gräsklippare

Användaren kan inte själv reparera gräsklipparen eller kniven.

- ▶ Om gräsklipparen eller kniven är skadad: använd inte gräsklipparen eller kniven och kontakta en STIHL servande fackhandel.
- ▶ Om informationsskyltarna är oläsliga eller skadade: låt en STIHL servande fackhandel byta ut informationsskyltarna.

Störning	Orsak	Åtgärd
Gräsklipparen vibrerar kraftigt.	Kniven är skadad.	Byt ut kniven.
	Kniven har inte monterats rätt.	Montera kniven.
Gräset klippas inte av rent.	Kniven är slö eller utsliten.	Slipa eller byt ut kniven.

19 Tekniska data

19.1 Gräsklippare STIHL RM 443.3 T, RM 448.3 T, RM 453.3 T

- Motortyp:
 - RM 443.3 T: STIHL EVC 200 C
 - RM 448.3 T, RM 453.3 T: STIHL EVC 300
- Cylindervolym:
 - RM 443.3 T: 139 cm³
 - RM 448.3 T, RM 453.3 T: 166 cm³
- Effekt (P):
 - RM 443.3 T: 2,1 kW (2,8 hk) vid 2800/min
 - RM 448.3 T, RM 453.3 T: 2,6 kW (3,5 hk) vid 2800/min
- Varvtal (n):
 - RM 443.3 T: 2800/min
 - RM 448.3 T, RM 453.3 T: 2800/min
- Bränsletankens max. volym:
 - RM 443.3 T: 0,9 l
 - RM 448.3 T, RM 453.3 T: 0,9 l
- Vikt (m):
 - RM 443.3 T: 30 kg
 - RM 448.3 T: 32 kg
 - RM 453.3 T: 33 kg
- Gräsupsamlarens max. volym:
 - RM 443.3 T, RM 448.3 T: 52 l
 - RM 453.3 T: 55 l
- Klippbredd:
 - RM 443.3 T: 41 cm
 - RM 448.3 T: 46 cm
 - RM 453.3 T: 51 cm

19.2 Kniv

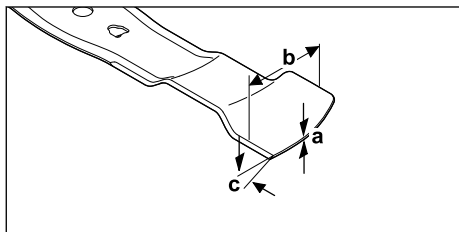

- Minsta styrka a: 1,6 mm
- Minsta bredd b: 55 mm
- Vinkel för skärpingen c: 30°

19.3 Buller och vibrationsvärden

RM 443.3 T

K-värdet för ljudtrycksnivån är 2 dB(A). K-värdet för ljudnivån är 2,2 dB(A). K-värdet för vibrationsvärdena är 2,2 m/s².

- Uppmätt ljudtrycksnivå L_{pA} enligt EN ISO 5395-2: 79 dB(A)
- Uppmätt, garanterad ljudnivå L_{WA}d enligt 2000/14/EC / S.I. 2001/1701: 93 dB(A)
- Vibrationsvärde a_{hV} styrhandtag, uppmätt enligt EN ISO 5395-2: 4,4 m/s²

RM 448.3 T

K-värdet för ljudtrycksnivån är 2 dB(A). K-värdet för ljudnivån är 2,2 dB(A). K-värdet för vibrationsvärdena är 2,2 m/s².

- Uppmätt ljudtrycksnivå L_{pA} enligt EN ISO 5395-2: 82 dB(A)
- Uppmätt, garanterad ljudnivå L_{WA}d enligt 2000/14/EC / S.I. 2001/1701: 96 dB(A)
- Vibrationsvärde a_{hV} styrhandtag, uppmätt enligt EN ISO 5395-2: 4,4 m/s²

RM 453.3 T

K-värdet för ljudtrycksnivån är 2 dB(A). K-värdet för ljudnivån är 2,2 dB(A). K-värdet för vibrationsvärdena är 2,2 m/s².

- Uppmätt ljudtrycksnivå L_{pA} enligt EN ISO 5395-2: 82 dB(A)
- Uppmätt, garanterad ljudnivå L_{WA}d enligt 2000/14/EC / S.I. 2001/1701: 97 dB(A)
- Vibrationsvärde a_{hV} styrhandtag, uppmätt enligt EN ISO 5395-2: 4,4 m/s²

Information om uppfyllandet av arbetsgivarriktlinjen Vibration 2002/44/EC och S.I. 2005/1093 anges på www.stihl.com/vib.

19.4 REACH

REACH är en EG-förordning för registrering, bedömning och godkännande av kemikalier.

Information om REACH-direktivet finns på www.stihl.com/reach.

20 Reservdelar och tillbehör

20.1 Reservdelar och tillbehör

STIHL De här symbolerna kännetecknar
 STIHL-originaldelar och STIHL-origi-
 naltillbehör.

STIHL rekommenderar att du använder original-
 delar och tillbehör från STIHL.

Reservdelar och tillbehör från andra tillverkare
 kan inte utvärderas av STIHL i fråga om tillförlit-
 lighet, säkerhet och lämplighet trots pågående
 marknadsobservation och STIHL kan inte
 ansvara för användningen av dem.

Originaldelar och tillbehör från STIHL kan köpas
 hos en STIHL-återförsäljare.

20.2 Viktiga reservdelar

- Kniv:
 - RM 443.3 T: WA40 702 0105
 - RM 448.3 T: WA41 702 0106
 - RM 453.3 T: WA42 702 0101
- Knivskruv med bricka: 0000 951 3505

21 Kassering

21.1 Sluthantera gräsklippare

Information om sluthantering finns att få hos
 lokala myndigheter eller hos en STIHL servande
 fackhandel.

En felaktig sluthantering kan skada hälsan och
 belasta miljön.

- ▶ Lämna in STIHL produkter inkl. förpackningen
 till en lämplig återvinningsstation enligt de
 lokala föreskrifterna.
- ▶ Kasta inte produkten i hushållsavfallet.

22 EU-försäkran om överens- stämmelse

22.1 Gräsklippare STIHL RM 443.3 T, RM 448.3 T, RM 453.3 T

STIHL Tirol GmbH
 Hans Peter Stihl-Strasse 5
 6336 Langkampfen
 Österrike

förklarar på eget ansvar att

- Typ: gräsklippare
- Fabrikat: STIHL
- Typ: RM 443.3 T, RM 448.3 T, RM 453.3 T
- Klippbredd:
 - RM 443.3 T: 41 cm

- RM 448.3 T: 46 cm
- RM 453.3 T: 51 cm
- Modellnummer:
 - RM 443.3 T: WB40
 - RM 448.3 T: WB41
 - RM 453.3 T: WB42

motsvarar de gällande bestämmelserna i direktiv
 2000/14/EC, 2006/42/EC, 2014/30/EU och
 2011/65/EU samt är utvecklad och tillverkad
 enligt följande standarder, vars version var giltig
 vid respektive produktionsdatum:
 EN ISO 5395-1, EN ISO 5395-2 och
 EN ISO 14982.

Deltagandes namn och adress:
 TÜV Rheinland LGA Products GmbH
 Tillystraße 2
 90431 Nürnberg, DE

Bestämningen av den uppmätta och garanterade
 ljudnivån har utförts enligt riktlinjen 2000/14/EC,
 bilaga VIII.

- Uppmätt ljudnivå:
 - RM 443.3 T: 91,2 dB(A)
 - RM 448.3 T: 94,2 dB(A)
 - RM 453.3 T: 95,2 dB(A)
- Garanterad ljudnivå:
 - RM 443.3 T: 93 dB(A)
 - RM 448.3 T: 96 dB(A)
 - RM 453.3 T: 97 dB(A)

Tekniska underlag förvaras hos
 STIHL Tirol GmbH.

Tillverkningsår och maskinnummer finns på grä-
 sklipparen.

Langkampfen, 27.11.2023

STIHL Tirol GmbH

stf. 

Matthias Fleischer, Produktutvecklingschef

stf. 

Sven Zimmermann, Avdelningschef inom kvalitét

23 UKCA-konformitetsdeklaration

23.1 Gräsklippare STIHL RM 443.3 T, RM 448.3 T, RM 453.3 T

STIHL Tirol GmbH
Hans Peter Stihl-Strasse 5
6336 Langkampfen

Österrike

förklarar på eget ansvar att

- Typ: gräsklippare
- Fabrikat: STIHL
- Typ: RM 443.3 T, RM 448.3 T, RM 453.3 T
- Klippbredd:
 - RM 443.3 T: 41 cm
 - RM 448.3 T: 46 cm
 - RM 453.3 T: 51 cm
- Modellnummer:
 - RM 443.3 T: WB40
 - RM 448.3 T: WB41
 - RM 453.3 T: WB42

motsvarar de gällande bestämmelserna i UK-förordningarna Noise Emission in the Environment by Equipment for use Outdoors Regulations 2001, Supply of Machinery (Safety) Regulations 2008, Electromagnetic Compatibility Regulations 2016 och The Restriction of the Use of Certain Hazardous Substances in Electrical and Electronic Equipment Regulations 2012 samt är utvecklad och tillverkad enligt följande standarder, vars version var giltig vid respektive produktionsdatum: EN ISO 5395-1, EN ISO 5395-2 och EN ISO 14982.

Deltagandes namn och adress:
TUV Rheinland UK LTD
1011 Stratford Road
Solihull, B90 4BN

Bestämningen av den uppmätta och garanterade ljudnivån har utförts enligt UK-förordningen Noise Emission in the Environment by Equipment for use Outdoors Regulations 2001, Schedule 11.

- Uppmätt ljudnivå:
 - RM 443.3 T: 91,2 dB(A)
 - RM 448.3 T: 94,2 dB(A)
 - RM 453.3 T: 95,2 dB(A)
- Garanterad ljudnivå:
 - RM 443.3 T: 93 dB(A)
 - RM 448.3 T: 96 dB(A)
 - RM 453.3 T: 97 dB(A)

Tekniska underlag förvaras hos
STIHL Tirol GmbH.

Tillverkningsår och maskinnummer finns på gräsklipparen.

Langkampfen, 27.11.2023

STIHL Tirol GmbH

stf. 

Matthias Fleischer, Produktutvecklingschef

stf. 

Sven Zimmermann, Avdelningschef inom kvalitet

24 Adresser

www.stihl.com

Sisällysluettelo

1	Alkusanat.....	97
2	Tietoja tästä käyttöohjeesta.....	98
3	Yleiskuva.....	98
4	Turvallisuusohjeet.....	99
5	Ruohonleikkurin valmistelu käyttöä varten.....	105
6	Ruohonleikkurin kokoaminen.....	105
7	Ruohonleikkurin tankkaaminen.....	106
8	Ruohonleikkurin säätäminen käyttäjälle..	106
9	Mootorin käynnistäminen ja sammuttaminen.....	107
10	Ruohonleikkurin tarkastaminen.....	108
11	Ruohonleikkurilla työskenteleminen.....	108
12	Työskentelyn jälkeen.....	110
13	Kuljettaminen.....	110
14	Säilytys.....	110
15	Puhdistaminen.....	111
16	Huoltaminen.....	112
17	Korjaaminen.....	112
18	Häiriöiden poistaminen.....	113
19	Tekniset tiedot.....	113-114
20	Varaosat ja varusteet.....	114-115
21	Hävittäminen.....	114
22	EU-vaatimusten mukaisuusvakuutus.....	115
23	UKCA-vaatimusten mukaisuusvakuutus..	115
24	Yhteystiedot.....	116

1 Alkusanat

Arvoisa asiakas,

kiitämme sinua STIHLin tuotteen valinnasta. STIHL kehittää ja valmistaa huippuluokan tuotteita pitäen suunnittelun lähtökohtana asiakkaidensa tarpeita. Näin pystymme tarjoamaan asiakkaillemme tuotteita, jotka toimivat luotettavasti myös äärimmäisen vaativissa olosuhteissa.

STIHL tunnetaan myös erinomaisesta asiakaspalvelustaan. Jälleenmyyjämme huolehtivat sekä asiantuntevasta neuvonnasta ja opastuksesta että kattavien teknisten palvelujen tarjoamisesta.

STIHL on sitoutunut kestävään ja vastuulliseen vuorovaikutukseen luonnon kanssa. Tämän käyttöohjeen tarkoituksena on auttaa sinua käyttämään STIHL-tuotetta turvallisesti ja ympäristöystävällisesti pitkän käyttöiän ajan.

Kiitämme sinua STIHLiä kohtaan osoittamastasi luottamuksesta. Toivomme, että olet tyytyväinen hankkimaasi STIHL-tuotteeseen.

N. S. Stihl

Tohtori Nikolas Stihl

TÄRKEÄÄ! LUE OPAS ENNEN KÄYTTÖÄ JA SÄILYTÄ SE VASTAISTA KÄYTTÖÄ VARTEN.

2 Tietoja tästä käyttöohjeesta

2.1 Voimassa olevat asiakirjat

Tämä käyttöopas on EY-direktiivin 2006/42/EC mukaisen valmistajan alkuperäiskäyttöoppaan käänös.

Voimassa ovat paikalliset turvallisuusmääräykset.

- ▶ Tämän käyttöohjeen lisäksi lue seuraavat asiakirjat, niin että ymmärrät ne, ja säilytä ne:
 - RM 443.3 T: Moottorin käyttöohjeet STIHL EVC 200 C
 - RM 448.3 T, RM 453.3 T: Moottorin käyttöohjeet STIHL EVC 300

2.2 Tekstin sisältämien varoitusten merkitseminen

! VAARA

- Tämä teksti muistuttaa vaaroista, jotka johtavat vakavaan loukkaantumiseen tai jopa kuolemaan.
 - ▶ Tekstissä mainittujen toimenpiteiden avulla on mahdollista välttää vakava loukkaantuminen tai jopa kuolema.

! VAROITUS

- Tämä teksti muistuttaa vaaroista, jotka voivat johtaa vakavaan loukkaantumiseen tai jopa kuolemaan.
 - ▶ Tekstissä mainittujen toimenpiteiden avulla on mahdollista välttää vakava loukkaantuminen tai jopa kuolema.

HUOMAUTUS

- Tämä teksti muistuttaa vaaroista, jotka voivat johtaa esinevahinkoihin.
 - ▶ Tekstissä mainittujen toimenpiteiden avulla on mahdollista välttää esinevahingot.

2.3 Tekstissä käytetyt symbolit



Tämä merkki viittaa johonkin tämän käyttöohjeen lukuun.

3 Yleiskuva

3.1 Ruohonleikkuri

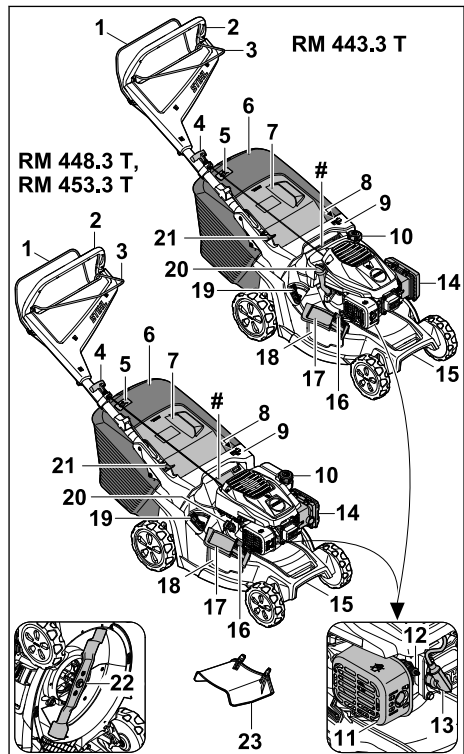

- 1 Leikkuun kytkentäsanka**
Leikkuun kytkentäsankaa käytetään moottorin käynnistämiseen ja sammuttamiseen.
- 2 Työntöaisa**
Työntöaisaa käytetään ruohonleikkurista kiinni pitämiseen, sen ohjaamiseen ja kuljettamiseen.
- 3 Vedon kytkentäsanka**
Vedon kytkentäsanka kytkee vedon päälle ja pois.
- 4 Käynnistyskahva**
Käynnistyskahvaa käytetään moottorin käynnistämiseen.
- 5 Täyttömäärän osoitin**
Täyttömäärän osoitin näyttää ruohonkeruusäiliön täyttöasteen.
- 6 Ruohonkeruusäiliö**
Leikattu ruoho kerätään ruohonkeruusäiliöön.
- 7 Poistoluukku**
Poistoluukku sulkee poistokanavan.
- 8 Vipu**
Vivulla säädetään leikkuukorkeus.
- 9 Kahva**
Kahvaa käytetään ruohonleikkurista kiinni pitämiseen leikkuukorkeutta säädettäessä sekä sen kuljettamiseen.
- 10 Polttoainesäiliön tulppa**
Polttoainesäiliön tulppa sulkee polttoainesäiliön täyttöaukon.
- 11 Äänenvaimennin**
Äänenvaimennin vähentää ruohonleikkurin melupäästöjä.
- 12 Sytytystulppa**
Sytytystulppa sytyttää polttoaine-ilmaseoksen moottorissa.
- 13 Sytytystulpan pistoke**
Sytytystulpan pistoke yhdistää sytytysjohdon ja -tulpan.
- 14 Suodatinkansi**
Suodatinkansi peittää ilmansuodattimen.
- 15 Kuljetuskahva**
Kuljetuskahvaa käytetään ruohonleikkurin kuljettamiseen.
- 16 lukko**
Lukitus pitää sivupoistoluukun suljettuna.
- 17 Sivupoistoluukku**
Sivupoistoluukku sulkee sivupoistoaukon.
- 18 Sivupoistoaukko**
Sivupoistoaukko ohjaa leikatun ruohon sivuun.

19 Vipu

Vipua käytetään integroidun silppuriluukun avaamiseen ja sulkemiseen.

20 Moottoriöljytulppa

Moottoriöljytulppa sulkee moottoriöljyn täyttöaukon.

21 Vipu

Vivulla säädetään ja taitetaan työntöaisa.

22 Terä

Terä leikkaa ja silppuaa ruohon.

23 Jatkovarsi

Jatke ohjaa leikatun ruohon sivuttain maahan.

Tyyppikilpi, jossa konenumero

3.2 Symbolit

Ruohonleikkurissa voi olla symboleita, jotka tarkoittavat seuraavaa:



Tämä symboli osoittaa polttoainesäiliön tulpan.



Tämä symboli osoittaa moottoriöljytulpan.



Taattu äänentehotaso direktiivin 2000/14/EC mukaan, dB(A), tuotteiden melupäästöjen vertailemiseksi.



Älä hävitä tuotetta talousjätteen mukana.



Leikkuukorkeuden säätö.



Ruohonkeruusäiliön täyttömäärän ilmaisim.



Vipu silppuriluukun avaamista ja sulkeamista varten.

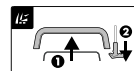

Käynnistä moottori.



Vedon kytkeminen päälle.

4 Turvallisuusohjeet

4.1 Varoitussymbolit

Ruohonleikkurin varoitussymbolit tarkoittavat seuraavaa:



Noudata turvallisuusohjeita.



Perehdy käyttöohjeeseen, niin että ymmärrät sen, ja säilytä käyttöohje.



Varo sinkoutuvia esineitä - Pysy turvalisella etäisyydellä ja pidä sivulliset kaukana.



Älä kosketa pyörivää terää.



Vedä sytytystulpan pistoke kuljetuksen, säilytyksen, huollon ja korjausten ajaksi.

4.2 Määräystenmukainen käyttö

Ruohonleikkuri STIHL RM 443.3 T, RM 448.3 T tai RM 453.3 T käytetään ruohon leikkaamiseen ja silppuamiseen.

▲ VAROITUS

- Jos ruohonleikkuria käytetään määräysten vastaisesti, henkilöille voi aiheutua vakavia tai hengenvaarallisia vammoja taikka saattaa syntyä esinevahinkoja.
 - ▶ Käytä ruohonleikkuria tämän käyttöohjeen ja moottorin käyttöohjeen mukaisesti.

4.3 Käyttäjää koskevat vaatimukset

▲ VAROITUS

- Ellei käyttäjä ole perehtynyt ruohonleikkurin käyttöön, hän ei osaa tunnistaa eivätkä arvioida sen turvallisuusriskejä. Käyttäjälle tai muille henkilöille voi aiheutua vakavia tai hengenvaarallisia vammoja.
 - ▶ Perehdy käyttöohjeeseen, niin että ymmärrät sen, ja säilytä käyttöohje.
 - ▶ Puhdistamisen, huollon ja kuljetuksen aikana käyttäjä voi joutua kosketuksiin terän kanssa. Käyttäjälle voi aiheutua vammoja.
 - ▶ Käytä kestävästä materiaalista valmistettuja työkalu- ja osia.
 - ▶ Käytä tukevia peittäviä jalkineita, joiden pohjissa on hyvät pito.
 - Jos käyttäjä käyttää sopimattomia jalkineita, hän voi liukastua. Käyttäjälle voi aiheutua vammoja.



- ▶ Puhdistamisen, huollon ja kuljetuksen aikana käyttäjä voi joutua kosketuksiin terän kanssa. Käyttäjälle voi aiheutua vammoja.
- ▶ Käytä kestävästä materiaalista valmistettuja työkalu- ja osia.
- ▶ Käytä tukevia peittäviä jalkineita, joiden pohjissa on hyvät pito.

- ▶ Varmista, että käyttäjä täyttää seuraavat vaatimukset:
 - Käyttäjä on valpas.
 - Käyttäjä on fyysisesti, aistimellisesti ja henkisesti kykenevä käyttämään ruo-

honleikkuria ja työskentelemään sillä. Ellei käyttäjä ole fyysisesti, aisteiltaan tai henkisesti täysin kykenevä, hän saa työskennellä pystyleikkurilla vain vastuuhenkilön valvonnassa tai tämän antamien ohjeiden mukaan.

- Käyttäjä osaa tunnistaa ja arvioida ruohonleikkurin turvallisuusriskit.
- Käyttäjä on tietoinen, että hän on vastuussa tapaturmista ja vahingoista.
- Käyttäjä on täysi-ikäinen tai kansallisten määräysten mukaisessa valvotussa ammattikoulutuksessa.
- STILHin ammattiliike tai asiantunteva ammattilainen on perehdyttänyt käyttäjän, ennen kuin tämä työskentelee ruohonleikkurilla ensimmäistä kertaa.
- Käyttäjä ei ole alkoholin, lääkkeiden tai huumeiden vaikutuksen alainen.
- ▶ Jos jokin on epäselvää: Ota yhteyttä STIHLin ammattiliikkeeseen.

4.4 Vaatetus ja varusteet

▲ VAROITUS

- Työskentelyn aikana esineitä voi sinkoutua ympäriinsä korkealla nopeudella. Käyttäjälle voi aiheutua vammoja.
 - ▶ Käytä kestävästä materiaalista valmistettuja pitkiä housuja.
- Työn yhteydessä esiintyy melua. Melu voi vahingoittaa kuuloa.
 - ▶ Käytä kuulosuojaimia.
- Työskentelyn aikana ilmaan voi nousta pölyä. Pölyn hengittäminen voi altistaa terveysriskeille ja aiheuttaa allergisia reaktioita.
 - ▶ Mikäli ilmaan nousee pölyä: Käytä hengityssuojainta.
- Sopimattomat vaatteet saattavat tarttua kiinni puihin, risuihin ja ruohonleikkuriin. Ilman sopivaa vaatetusta käyttäjälle voi aiheutua vakavia vammoja.
 - ▶ Käytä ihonmyötäisiä vaatteita.
 - ▶ Riisu huivit ja korut.
- Puhdistamisen, huollon ja kuljetuksen aikana käyttäjä voi joutua kosketuksiin terän kanssa. Käyttäjälle voi aiheutua vammoja.
 - ▶ Käytä kestävästä materiaalista valmistettuja työkalu- ja osia.
 - ▶ Käytä tukevia peittäviä jalkineita, joiden pohjissa on hyvät pito.
- Jos käyttäjä käyttää sopimattomia jalkineita, hän voi liukastua. Käyttäjälle voi aiheutua vammoja.

- Terien teroittamisen aikana ympäristöön voi sinkoutua materiaalihiukkasia. Käyttäjälle voi aiheutua vammoja.
 - ▶ Käytä tiiviisti istuvia suojalaseja. Sopivat suojalasit on tarkastettu normin EN 166 tai kansallisten määräysten mukaisesti, ja niitä on kaupossa saatavana asianmukaisella merkinnällä varustettuina.
 - ▶ Käytä kestävästä materiaalista valmistettuja työkasineita.

4.5 Työskentelyalue ja ympäristö

▲ VAROITUS

- Sivulliset henkilöt, kuten lapset, ja eläimet eivät välttämättä osaa tunnistaa ja arvioida ruohonleikkurin ja sen sinkoamien esineiden aiheuttamia riskejä. Sivullisille henkilöille, kuten lapsille, ja eläimille voi aiheutua vakavia tai hengenvaarallisia vammoja taikka saattaa syntyä esinevahinkoja.
 - ▶ Pidä sivulliset henkilöt, kuten lapset, ja eläimet, etäällä työskentelyalueelta.
 - ▶ Pysy etäällä esineistä.
 - ▶ Älä jätä ruohonleikkuria ilman valvontaa.
 - ▶ Varmista, etteivät lapset voi leikkiä ruohonleikkurilla.
- Moottorin käydessä äänenvaimentimesta virtaa kuumia pakokaasuja. Kuumat pakokaasut voivat syyttää herkästi syttyviä materiaaleja ja aiheuttaa tulipalon.
 - ▶ Pidä pakokaasuvirta kaukana syytyvistä materiaaleista.

4.6 Turvallinen toimintakunto

4.6.1 Ruohonleikkuri

Ruohonleikkuri on turvallinen, kun seuraavista seikoista on huolehdittu:

- Ruohonleikkuri ei ole vahingoittunut.
- Ruohonleikkurista ei valu bensiiniä.
- Polttoainesäiliön tulppa on kiinni.
- Ruohonleikkurista ei valu öljyä.
- Öljyn täyttötulppa on kiinni.
- Ruohonleikkuri on puhdas.
- Hallintalaitteet toimivat, eikä niihin ole tehty muutoksia.
- Jos laitteella leikataan ruohoa ja leikattu ruoho on tarkoitus kerätä ruohonkeruusäiliöön: Silppuriluukku on avattu, jatke on irrotettu ja ruohonkeruusäiliö on ripustettu oikein.
- Jos laitteella leikataan ruohoa ja leikattu ruoho halutaan poistaa takakautta: ruohonkeruusäiliö on irrotettu ja poistoluukku on suljettu.

- Jos ruohoa leikataan ja leikattu ruoho on ohjattava sivulle maahan: Silppuriluukku on suljettu ja jatke on ripustettu oikein.
- Silppuuta varten: Jatke on irrotettu ja silppuriluukku on suljettu.
- Terä on oikein asennettu.
- Ruohonleikkuriin on asennettu oikein siihen tarkoitettuja STIHLin alkuperäisiä lisävarusteita.
- Jousitetut mekanismit ovat ehjiä ja toimivat.
- Moottori sammuu, kun leikkuu kytkentäsanka vapautetaan.



▲ VAROITUS

- Elleivät rakenneosat ole turvallisia, ne eivät ehkä toimi asianmukaisesti, turvalaitteet eivät ole käytössä ja bensiiniä valuu ruohonleikkurista. Henkilöille voi aiheutua vakavia tai hengenvaarallisia vammoja.
 - ▶ Työskentele vain vahingoittumattoman ruohonleikkurin kanssa.
 - ▶ Mikäli ruohonleikkurista valuu bensiiniä: Älä käytä ruohonleikkuria ja ota yhteyttä STIHLin ammattiliikkeeseen.
 - ▶ Sulje polttoainesäiliön tulppa.
 - ▶ Mikäli ruohonleikkurista valuu öljyä: Älä käytä ruohonleikkuria ja ota yhteyttä STIHLin ammattiliikkeeseen.
 - ▶ Sulje moottoriöljyn täyttötulppa.
 - ▶ Jos ruohonleikkuri on likainen: Puhdista ruohonleikkuri.
 - ▶ Älä tee muutoksia ruohonleikkuriin tai sen turvajärjestelmiin.
 - ▶ Älä ruohonleikkuriin muutoksia, jotka muuttavat moottorin tehoa tai kierroslukua.
 - ▶ Jos hallintalaitteet eivät toimi: Älä työskentele ruohonleikkurin kanssa.
 - ▶ Jousitetuihin mekanismeihin voi varastoitua energiaa.
 - ▶ Jos laitteella leikataan ruohoa ja leikattu ruoho on tarkoitus kerätä ruohonkeruusäiliöön: Avaa silppuriluukku, irrota jatke ja ruohonkeruusäiliö tässä käyttöohjeessa kuvatulla tavalla.
 - ▶ Jos ruohoa leikataan ja leikattu ruoho on ohjattava sivulle maahan: Sulje silppuriluukku ja kiinnitä jatke tässä käyttöohjeessa kuvatulla tavalla.
 - ▶ Silppuuta varten: Irrota jatke ja sulje silppuriluukku tässä käyttöohjeessa kuvatulla tavalla.
 - ▶ Asenna terä tämän käyttöohjeen mukaisesti.
 - ▶ Asenna alkuperäiset STIHL lisävarusteet tämän käyttöohjeen tai lisävarusteen käyttöohjeen mukaisesti.

- ▶ Älä työnnä esineitä ruohonleikkurin aukkoihin.
- ▶ Vaihda kuluneet tai vialliset ohjekilvet.
- ▶ Jos jokin on epäselvää, ota yhteyttä STIHL ammattiliikkeeseen.

4.6.2 Terä

Terä on turvallinen, kun

- Terä ja lisäosat eivät ole vahingoittuneet.
- Terä ei ole vääntynyt.
- Terä on oikein asennettu.
- Terä on oikein teroitettu.
- Terässä ei ole jäystettä.
- Terä on oikein tasapainotettu.
- Terän vähimmäispaksuus ja -leveys eivät ole alittuneet,  19.2.
- Terän kulma on oikea,  19.2.

▲ VAROITUS

- Jos terä ei ole turvallinen, siitä voi irrota osia, jotka voivat sinkoutua ympäristöön. Henkilöille voi aiheutua vakavia vammoja.
 - ▶ Työskentele vain, kun terä ja lisäosat ovat vahingoittumattomat.
 - ▶ Asenna terä oikein.
 - ▶ Teroita terä oikein.
 - ▶ Jos terän vähimmäispaksuus tai -leveys on alittunut, vaihda terä.
 - ▶ Tasapainotuta terä STIHLin ammattiliikkeessä.
 - ▶ Jos jokin on epäselvää: Ota yhteyttä STIHLin ammattiliikkeeseen.

4.7 Polttoaine ja tankkaaminen

▲ VAROITUS

- Tässä ruohonleikkurissa käytetty polttoaine on bensiini. Bensiini on erittäin herkästi syttyvää. Bensiini voi aiheuttaa tulipalon tai räjähdysen tullessaan kosketukseen avotulen tai kuumien pintojen kanssa. Henkilöille voi aiheutua vakavia tai hengenvaarallisia vammoja taikka saattaa syntyä esinevahinkoja.
 - ▶ Suojaa bensiini kuumuudelta ja tulelta.
 - ▶ Älä päästä bensiiniä läikkymään.
 - ▶ Mikäli bensiiniä läikkyy: Pyyhi bensiini liinalla ja yritä käynnistää moottori vasta sitten, kun ruohonleikkurin kaikki osat ovat kuivia.
 - ▶ Älä tupakoi.
 - ▶ Älä tankkaa avotulen läheisyydessä.
 - ▶ Pysäytä moottori ja anna sen jäähtyä ennen tankkausta.
 - ▶ Jos polttoainesäiliö on tyhjennettävä: tee se ulkona.

- ▶ Käynnistä moottori vähintään 3 metrin päässä tankkauspaikasta.
- ▶ Älä säilytä ruohonleikkuria sisätiloissa, jos säiliössä on vielä bensiiniä.
- Bensiinihöyryt voivat aiheuttaa myrkytyksen.
 - ▶ Älä hengitä bensiinihöyryjä.
 - ▶ Tankkaa hyvin tuuletetussa paikassa.
- Ruohonleikkuri kuumenee käytön aikana. Bensiini laajenee ja polttoainesäiliöön voi syntyä ylipaine. Bensiiniä voi roiskua, kun polttoainesäiliön tulppa avataan. Roiskuva bensiini voi syttyä. Käyttäjä voi vammautua vakavasti.
 - ▶ Anna ruohonleikkurin ensin jäähtyä ja avaa vasta sitten polttoainesäiliön tulppa.
- Bensiinin kanssa kosketuksiin tulleet vaatteet syttyvät herkemmin. Henkilöille voi aiheutua vakavia tai hengenvaarallisia vammoja taikka saattaa syntyä esinevahinkoja.
 - ▶ Mikäli vaatteet tulevat kosketuksiin bensiinin kanssa: Vaihda vaatteet.
- Bensiini voi vahingoittaa ympäristöä.
 - ▶ Älä päästä bensiiniä läikkymään.
 - ▶ Hävitä bensiini määräysten mukaan ja ympäristöstävällisesti.
- Jos bensiiniä pääsee iholle tai silmiin, ne voivat ärsytyä.
 - ▶ Vältä altistumista bensiinille.
 - ▶ Jos iholle on päässyt bensiiniä: pese altistuneet ihoalueet runsaalla vedellä ja saippualla.
 - ▶ Jos silmiin on päässyt bensiiniä: huuhtelee silmiä vähintään 15 minuutin ajan runsaalla vedellä ja hakeudu lääkäriin.
- Ruohonleikkurin sytytysjärjestelmä tuottaa kipinöitä. Kipinät voivat aiheuttaa sytytyssä tai räjähdysaltiltiissa ympäristössä tulipalon tai räjähdysen. Henkilöille voi aiheutua vakavia tai hengenvaarallisia vammoja taikka saattaa syntyä esinevahinkoja.
 - ▶ Käytä moottorin käyttöohjeessa mainittuja sytytystulppia.
 - ▶ Kierrä sytytystulppa paikalleen ja kiristä.
 - ▶ Paina sytytystulpan pistoke kiinni.
- Ruohonleikkuri voi vahingoittaa, mikäli ruohonleikkuriin tankataan väärää polttoainetta.
 - ▶ Käytä tuoretta lyijytöntä matalaoktaanista bensiiniä.
 - ▶ Noudata moottorin käyttöoppaan ohjeita.

4.8 Työskentely

▲ VAROITUS

- Jos käyttäjä ei käynnistä moottoria oikein, käyttäjä voi menettää ruohonleikkurin hallinnan. Käyttäjä voi vammautua vakavasti.

- ▶ Käynnistä moottori tämän käyttöohjeen mukaisesti.
- Tietyissä tilanteissa käyttäjä ei pysty työskentelemään keskittyneesti. Käyttäjää voi kompastua, kaatua tai loukkaantua vakavasti.
 - ▶ Työskentele rauhallisesti.
 - ▶ Leikkaa vain silloin, kun sinulla on hyvä näkyvyys. Jos valoa ei ole riittävästi tai näkyvyys on muuten huono, älä työskentele ruohonleikkurin kanssa.
 - ▶ Käytä ruohonleikkuria yksin.
 - ▶ Varo esteitä.
 - ▶ Älä kallista ruohonleikkuria.
 - ▶ Työskentele maassa seisoon ja tasapainosi säilyttäen.
 - ▶ Jos ilmenee väsymisen merkkejä, on pidettävä tauko.
 - ▶ Jos leikkaat ruohoa rinteessä, leikkaa rinteeltä poikittaissuuntaan.
 - ▶ Älä aja tai leikkaa rinteissä, joiden kaltevuus on yli 25° (46,6 %).
 - ▶ Käytä laitetta erityisen varovasti, kun olet rinteiden, maaston särmiä, oijien tai lammioiden läheisyydessä.
 - ▶ Suunnittele työskentelyajat siten, ettet altistu voimakkaalle tärinälle pitkää aikaa kerrallaan.
- Laitte tuottaa myrkyllisiä pakokaasuja heti moottorin käynnistyttyä. Pakokaasut voivat aiheuttaa myrkytyksen.
 - ▶ Älä hengitä pakokaasuja.
 - ▶ Työskentele vain hyvin tuuletetussa paikassa ruohonleikkurin kanssa.
 - ▶ Mikäli tunnet pahoinvointia, päänsärkyä, näköhäiriöitä, kuulohäiriöitä tai huimausta: Lopeta työskentely ja hakeudu lääkäriin.
- Jos käyttäjä käyttää kuulonsuojaimia ja moottori käy, käyttäjä ei kuule kaikkia ääniä.
 - ▶ Työskentele rauhallisesti.
- Ruohonleikkuri on varustettu moottorin pysäytimellä.
 - ▶ Moottori ja terä pysähtyvät 3 sekunnin sisällä, kun leikkuun kytkentäsanka irrotaan.
- Pyörivä terä voi viiltää käyttäjää. Käyttäjää voi vammautua vakavasti.
 - ▶ Vedä sytytystulpan pistoke irti.
- 
 - ▶ Älä kosketa pyörivää terää.
 - ▶ Jos terä pysähtyy esteeseen, Pysäytä moottori. Poista esine vasta tämän jälkeen.
- Jos veto ei ole päällä työskentelyn aikana, se saatetaan kytkeä vahingossa päälle, jolloin

ruohonleikkuri lähtee liikkeelle. Silloin voi syntyä vakavia vammoja tai esinevahinkoja.

- ▶ Käytä vedon kytkentäsankaa vain vedon kytkemiseen päälle.
- Jos ruohonleikkurin käytös muuttuu työskentelyn aikana tai leikkuri toimii epätavallisella tavalla, se ei ehkä ole käyttöturvallinen. Silloin voi syntyä vakavia vammoja tai esinevahinkoja.
 - ▶ Lopeta työskentely ja ota yhteyttä STIHLin ammattiliikkeeseen.
- Työskentelyn aikana ruohonleikkuri voi aiheuttaa tärinää.
 - ▶ Käytä suojakäsineitä.
 - ▶ Pidä taukoja.
 - ▶ Jos huomaat verenkiertohäiriöiden merkkejä, hakeudu lääkäriin.
- Tarkasta leikkuualueet ja huomioi esteet. Jos terään osuu työskentelyn aikana vierasesine, esine tai sen osia voi sinkoutua ympäriinsä korkealla nopeudella. Silloin saattaa syntyä henkilö- tai esinevahinkoja.



- ▶ Poista vieraat esineet, kuten kivet, oksat, vajerit, lulut ja muut vierasesineet työalueelta. Merkitse piilevät esteet, joita ei voi poistaa.

- Kun leikkuun kytkentäsanka vapautetaan, terä pyörii vielä vähän aikaa sen jälkeen. Henkilöille voi aiheutua vakavia vammoja.



- ▶ Odota, kunnes terä pysähtyy.
- ▶ Irrota ruohonleikkukori vasta kun terä on pysähtynyt.

- Jos pyörivä terä osuu kovaan esineeseen, voi syntyä kipinöitä. Kipinät voivat aiheuttaa syttävissä ympäristössä tulipalon. Henkilöille voi aiheutua vakavia tai hengenvaarallisia vammoja tai saattaa syntyä esinevahinkoja.
 - ▶ Älä työskentele herkästi sytyvässä ympäristössä.
- Jos ruohonleikkuri pysäköidään kaltevalle pinnalle, se voi lähteä liikkeelle. Silloin saattaa syntyä henkilö- tai esinevahinkoja.
 - ▶ Päästä ruohonleikkurista irti ainoastaan silloin, kun se seisoo tasaisella alustalla eikä voi lähteä itsestään liikkeelle.
- Työntöaisaan ripustetut esineet voivat aiheuttaa ruohonleikkurin kaatumisen. Silloin saattaa syntyä henkilö- tai esinevahinkoja.
 - ▶ Älä ripusta mitään työntöaisaan.

⚠ VAARA

- Jos työympäristössä on jännitteisiä johtoja, terä voi osua johtoihin ja vahingoittaa niitä. Käyttäjälle voi aiheutua vakavia tai hengenvaarallisia vammoja.

- ▶ Älä työskentele ympäristössä, jossa on jännitteisiä johtoja.
- Ukonilmalla työskennellessä käyttäjään voi osua salama. Käyttäjälle voi aiheutua vakavia tai hengenvaarallisia vammoja.
 - ▶ Älä työskentele ukonilmalla.
- Käyttäjä voi liukastua sateessa. Käyttäjälle voi aiheutua vakavia tai hengenvaarallisia vammoja.
 - ▶ Älä työskentele sateella.

4.9 Kuljettaminen

▲ VAROITUS

- Kuljetuksen aikana ruohonleikkuri voi kaatua tai muuten liikkua paikaltaan. Silloin saattaa syntyä henkilö- tai esinevahinkoja.
 - ▶ Pysäytä moottori.



- ▶ Odota, kunnes terä pysähtyy.



- ▶ Vedä sytytystulpan pistoke irti.

- ▶ Varmista ruohonleikkuri kirstysvöillä, hihnoilla tai verkolla sopivalle alustalle siten, ettei se pääse kaatumaan eikä muuten liikumaan.
- Käynnin jälkeen äänenvaimennin ja moottori ovat kuumia. Käyttäjälle voi aiheutua palovammoja.
 - ▶ Työnnä ruohonleikkuria.
- Ruohonleikkuri on raskas. Jos käyttäjä kantaa ruohonleikkuria yksin, hän voi loukkaantua.
 - ▶ Käytä suojakäsineitä.
 - ▶ Kanna ruohonleikkuria toisen henkilön kanssa.
- Bensiiniä voi vuotaa kuljetuksen aikana aiheuttaen likaantumista ja vahinkoja.
 - ▶ Työnnä ruohonleikkuria.
 - ▶ Kuljeta laite ilman bensiiniä.

4.10 Säilyttäminen

▲ VAROITUS

- Lapset eivät osaa tunnistaa eivätkä arvioida ruohonleikkurin turvallisuusriskejä. Lapsille voi aiheutua vakavia vammoja.
 - ▶ Moottorin pysäyttäminen.
 - ▶ Säilytä ruohonleikkuria lasten ulottumattomissa.
- Metalliosat voivat ruostua kosteuden vaikutuksesta. Ruohonleikkuri voi vaurioitua.
 - ▶ Säilytä ruohonleikkuri puhtaana ja kuivana.

- Jos ruohonleikkuria säilytetään kaltevalla pinnalla, se voi lähteä liikkeelle. Silloin saattaa syntyä henkilö- tai esinevahinkoja.
 - ▶ Säilytä ruohonleikkuria tasaisella alustalla.

4.11 Puhdistus, huolto ja korjaaminen

▲ VAROITUS

- Mikäli moottori käy puhdistuksen, huollon ja korjauksen aikana, seurauksena voi olla vakavia vammoja ja aineellisia vahinkoja.
 - ▶ Pysäytä moottori.



- ▶ Odota, kunnes terä pysähtyy.



- ▶ Vedä sytytystulpan pistoke irti.

- Mikäli moottori käynnistyy puhdistuksen, huollon ja korjauksen aikana, veto voi kytkeytyä tahattomasti. Silloin voi syntyä vakavia vammoja tai esinevahinkoja.
 - ▶ Pysäytä moottori.



- ▶ Vedä sytytystulpan pistoke irti.

















- Käynnin jälkeen äänenvaimennin ja moottori ovat kuumia. Henkilöille voi aiheutua palovammoja.
 - ▶ Odota, kunnes äänenvaimennin ja moottori ovat jäähtyneitä.
- Voimakkaat puhdistusaineet, puhdistaminen vesisuihkulla ja terävät esineet voivat vaurioittaa ruohonleikkuria tai terää. Ellei ruohonleikkuria tai terää puhdisteta oikein, rakenneosat eivät ehkä toimi asianmukaisesti eivätkä turvalaitteet ehkä ole käytössä. Henkilöille voi aiheutua vakavia vammoja.
 - ▶ Puhdista ruohonleikkuri ja terä tämän käyttöohjeen mukaisesti, [15.2](#).
- Ellei ruohonleikkuria tai terää huolleta tai korjata käyttöohjeen mukaisesti, rakenneosat eivät ehkä toimi asianmukaisesti eivätkä turvalaitteet ehkä ole käytössä. Henkilöille voi aiheutua vakavia tai hengenvaarallisia vammoja.
 - ▶ Vaihda kuluneet tai vialliset osat.
 - ▶ Puhdista tai huolla ruohonleikkuri tämän käyttöohjeen mukaisesti.
 - ▶ Huolla terät tämän käyttöohjeen mukaisesti.

- Terän puhdistamisen, huollon ja korjauksen aikana terävä terä voi aiheuttaa viiltovammoja. Käyttäjälle voi aiheutua vammoja.
 - ▶ Käytä kestävästä materiaalista valmistettuja työkalusineitä.
- Terä voi kuumentua teroituksen aikana. Käyttäjälle voi aiheutua palovammoja.
 - ▶ Odota, kunnes terä on jäähtynyt.
 - ▶ Käytä kestävästä materiaalista valmistettuja työkalusineitä.

5 Ruohonleikkurin valmistelu käyttöä varten

5.1 Ruohonleikkurin valmistelu käyttöä varten

Seuraavat toimenpiteet on suoritettava aina ennen työskentelyn aloittamista:

- ▶ Poista pakkausmateriaali ja kuljetusvarmistukset.
- ▶ Varmista, että seuraavat laitteet ovat turvallisessa kunnossa:
 - Ruohonleikkuri,  4.6.1.
 - Terä,  4.6.2.
- ▶ Puhdista ruohonleikkuri,  15.2.
- ▶ Tarkasta terä,  10.2.
- ▶ Lisää moottoriöljyä,  6.3.
- ▶ Käännä ohjaustanko auki,  8.1.
- ▶ Säädä ohjaustanko,  8.3.
- ▶ Tankkaa ruohonleikkuri,  7.1.
- ▶ Jos laitteella leikataan ruohoa ja ruoho on tarkoitus kerätä ruohonkeruusäiliöön:
 - ▶ Irrota jatkokappale,  6.2.2.
 - ▶ Avaa multausluukku,  11.5.1.
 - ▶ Ruohonkeruusäiliön kiinnittäminen,  6.1.2.
- ▶ Jos ruohoa leikataan ja ruoho halutaan ohjata sivulta maahan:
 - ▶ Sulje multausluukku,  11.5.2.
 - ▶ Kiinnitä jatkokappale,  6.2.1.
- ▶ Jos mullataan:
 - ▶ Sulje multausluukku,  11.5.2.
 - ▶ Irrota jatkokappale,  6.2.2.
- ▶ Säädä leikkuukorkeutta,  11.2.
- ▶ Tarkista hallintalaitteet,  10.1.
- ▶ Jos vaiheita ei voida noudattaa, älä käytä ruohonleikkuria ja ota yhteyttä STIHL-erikoisliikkeen.

6 Ruohonleikkurin kokoaminen

6.1 Ruohonkeruusäiliön kokoaminen, kiinnittäminen ja irrottaminen

6.1.1 Ruohonkeruusäiliön kokoaminen

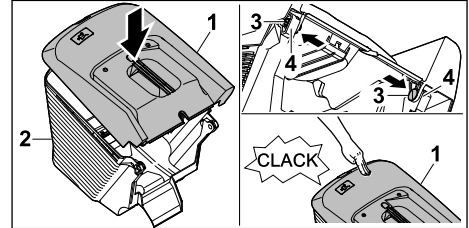

- ▶ Aseta ruohonkeruusäiliön yläosa (1) alaosan (2) päälle.
 - ▶ Paina ruuvit (3) sisäkautta aukkojen (4) läpi.
 - ▶ Paina ruohonkeruusäiliön yläosaa (1) alaspäin.
- Ruohonkeruusäiliön yläosa lukittuu kuuluvasti.

6.1.2 Ruohonkeruusäiliön kiinnittäminen

- ▶ Sammuta moottori.
- ▶ Aseta ruohonleikkuri tasaiselle alustalle.

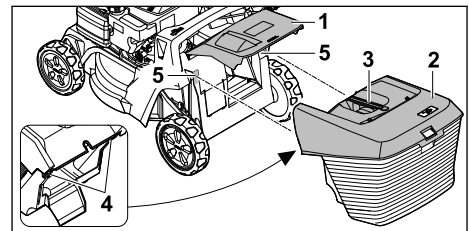

- ▶ Avaa poistoluukku (1) ja pidä sitä auki.
- ▶ Tartu ruohonkeruusäiliön (2) kahvasta (3) ja kiinnitä haka yläpuolelta (4) pidikkeisiin (5).
- ▶ Aseta poistoluukku (1) ruohonkeruusäiliön (2) päälle.

6.1.3 Ruohonkeruusäiliön irrotus

- ▶ Pysäytä moottori.
- ▶ Aseta ruohonleikkuri tasaiselle alustalle.
- ▶ Avaa poistoluukku ja pidä auki.
- ▶ Poista ruohonkeruusäiliö yläkautta nostamalla kahvasta.
- ▶ Sulje poistoluukku.

6.2 Jatkeen kiinnitys ja irrotus

6.2.1 Jatkeen kiinnitys

- ▶ Pysäytä moottori.
- ▶ Vedä sytytystulpan pistoke irti.

- Aseta ruohonleikkuri tasaiselle alustalle.

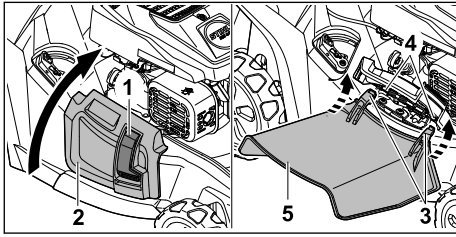

- Paina lukitus (1) alas ja pidä siellä.
- Avaa sivupoistoluukku (2) ja pidä sitä auki.
- Kiinnitä molemmat koukut (3) akseliin (4) alhaaltapäin.
- Aseta sivupoistoluukku (2) jatkeen (5) päälle.
- Paina sytytystulpan pistoke kiinni.

6.2.2 Jatkeen irrottaminen

- Pysäytä moottori.
- Vedä sytytystulpan pistoke irti.
- Aseta ruohonleikkuri tasaiselle alustalle.

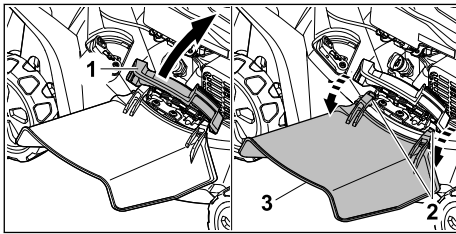

- Avaa sivupoistoluukku (1) ja pidä sitä auki.
- Irrota molemmat koukut (2).
- Taita jatke (3) ylöspäin ja irrota se.
- Sulje sivupoistoluukku (1).
- Paina sytytystulpan pistoke kiinni.

6.3 Moottoriöljyn täyttö

Moottoriöljy voitelee ja jäähdyttää moottorin.

Moottoriöljyn erittelyt ja täyttömäärät löytyvät moottorin käyttöohjeista.

HUOMAUTUS

- Toimitettaessa moottorissa ei ole moottoriöljyä. Moottorin käynnistäminen ilman öljyä tai liian vähällä öljymäärällä voi vahingoittaa ruohonleikkuria.
 - Tarkasta moottorin öljymäärä ennen käynnistystä ja lisää tarvittaessa moottoriöljyä.
- Lisää moottoriöljyä moottorin käyttöohjeen mukaan.

7 Ruohonleikkurin tankkaaminen

7.1 Ruohonleikkurin tankkaaminen

HUOMAUTUS

- Ruohonleikkuri voi vahingoittua, mikäli ruohonleikkuriin tankataan väärää polttoainetta.
 - Noudata moottorin käyttöohjeita.
- Pysäytä moottori.
- Aseta ruohonleikkuri tasaiselle alustalle.
- Puhdista polttoainesäiliön tulpan ympäristö kostealla liinalla.

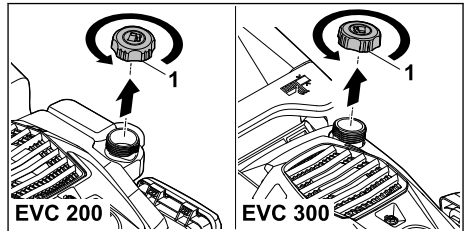

- Kierrä polttoainesäiliön tulppaa (1) vastapäivään niin kauan, kunnes tulpan voi irrottaa.
- Irrota polttoainesäiliön tulppa.
- Tankkaa polttoainetta sopivalla suppilolla niin, että polttoainetaso on vähintään 15 mm päässä polttoainesäiliön reunasta.
- Aseta polttoainesäiliön tulppa paikalleen.
- Kierrä polttoainesäiliön tulppaa myötäpäivään ja kiristä käsin. Polttoainesäiliö on kiinni.

8 Ruohonleikkurin säätämisen käyttäjälle

8.1 Työntöaisan auki taittaminen

- Pysäytä moottori.
- Vedä sytytystulpan pistoke irti.
- Aseta ruohonleikkuri tasaiselle alustalle.

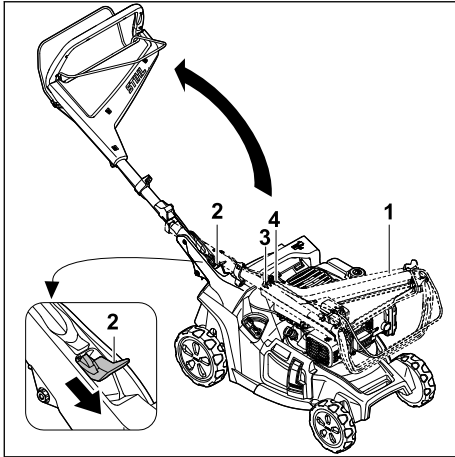

- ▶ Pidä kiinni työntöaisasta (1).
 - ▶ Paina vipu (2) alas ja pidä alhaalla.
 - ▶ Taita työntöaisa (1) auki varoen, etteivät vaijerit (3 ja 4) joudu puristuksiin.
 - ▶ Vapauta vipu (2).
- Työntöaisa lukittuu kuuluvasti.

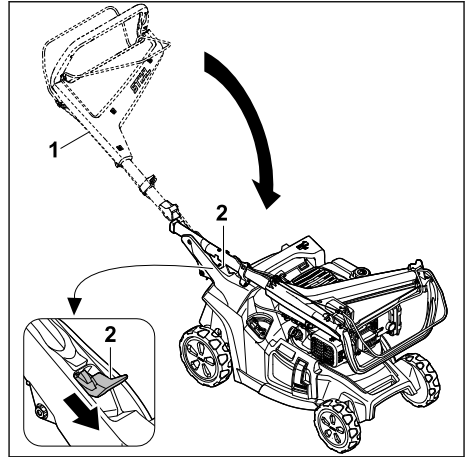

- ▶ Pidä kiinni työntöaisasta (1).
 - ▶ Paina vipu (2) alas ja pidä alhaalla.
 - ▶ Taita työntöaisa (1) kokoon.
 - ▶ Vapauta vipu (2).
- Työntöaisa lukittuu kuuluvasti.
- ▶ Paina sytytystulpan pistoke kiinni.

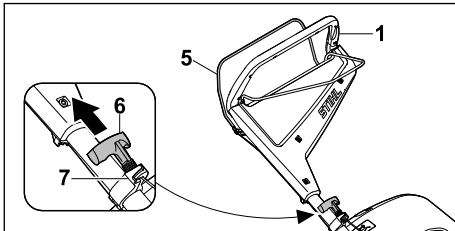

- ▶ Paina leikkuun kytkentäsanka (5) työntöaisaa (1) vasten ja pidä painettuna.
- ▶ Vedä käynnistyskahva (6) hitaasti narunohjaimen (7) suuntaan.
- ▶ Kiinnitä käynnistyskahva (6) narunohjaimen (7).
- ▶ Päästä leikkuun kytkentäsanka (5) vapaaksi.
- ▶ Paina sytytystulpan pistoke kiinni.

8.2 Työntöaisan taittaminen

Työntöaisa voidaan taittaa kasaan tilaa säästävää kuljetusta ja säilytystä varten.

- ▶ Pysäytä moottori.
- ▶ Vedä sytytystulpan pistoke irti.
- ▶ Aseta ruohonleikkuri tasaiselle alustalle.
- ▶ Irrota käynnistyskahva vaijeriohjaimesta ja päästä hitaasti moottorin suuntaan.

8.3 Työntöaisan säätö

- ▶ Pysäytä moottori.
- ▶ Vedä sytytystulpan pistoke irti.
- ▶ Aseta ruohonleikkuri tasaiselle alustalle.

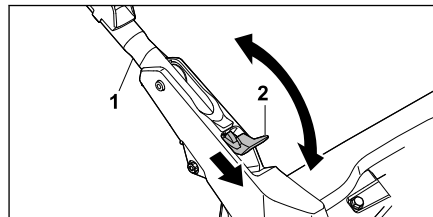

- ▶ Pidä kiinni työntöaisasta (1).
- ▶ Paina vipu (2) alas ja pidä alhaalla.
- ▶ Säädä työntöaisa (1) haluttuun asentoon ja varmista, että työntöaisa kytkeytyy jälleen täysin kiinni.
- ▶ Vapauta vipu (2).
- ▶ Paina sytytystulpan pistoke kiinni.

9 Moottorin käynnistäminen ja sammuttaminen

9.1 Moottorin käynnistäminen

- ▶ Aseta ruohonleikkuri tasaiselle alustalle.

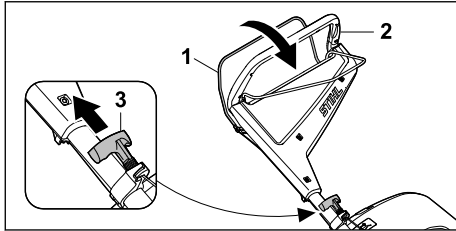

- ▶ Paina leikkuun kytkentäsanka (1) vasemmalla kädellä työntöaisaa (2) vasten ja pidä painettuna.
- ▶ Vedä käynnistyskahva (3) oikealla kädellä hitaasti tuntuvaan vasteeseen saakka.
- ▶ Nykäise sitten käynnistyskahvasta (3) ja päästä se takaisin, kunnes moottori käynnistyy.
- ▶ Jos moottori ei käynnisty: Noudata moottorin käyttöohjeita.

9.2 Moottorin pysäytys

- ▶ Aseta ruohonleikkuri tasaiselle alustalle.
- ▶ Päästä leikkuun kytkentäsanka vapaaksi. Moottori sammuu.
- ▶ Poistu käyttäjän paikalta.

10 Ruohonleikkurin tarkastaminen

10.1 Hallintalaitteiden tarkastaminen



Leikkuun kytkentäsanka ja vedon kytkentäsanka

- ▶ Pysäytä moottori.
- ▶ Vedä leikkuun kytkentäsanka ja vedon kytkentäsanka kokonaan työntöaisaa vasten ja irrota ne.
- ▶ Jos leikkuun kytkentäsanka tai vedon kytkentäsanka on jäykkä tai se ei palaa lähtöasentoon: Älä käytä ruohonleikkuria. Ota yhteyttä STIHLin ammattiliikkeeseen. Vedon kytkentäsanka tai leikkuun kytkentäsanka on viallinen.

10.2 Terän tarkastaminen

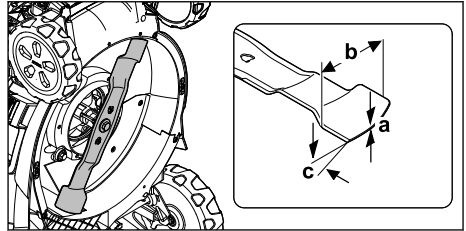
- ▶ Pysäytä moottori.
- ▶ Vedä sytytystulpan pistoke irti.
- ▶ Nosta ruohonleikkuri pystyyn,  15.1.



- ▶ Tarkasta seuraavat:
 - Paksuus a
 - Leveys b
 - Teroituskulma c
- ▶ Jos terän vähimmäispaksuus tai -leveys on aliittunut, vaihda terä,  19.2.
- ▶ Jos terän kulma ei ole oikea, teroita terä,  19.2.
- ▶ Jos jokin on epäselvää, ota yhteyttä STIHL ammattiliikkeeseen.

11 Ruohonleikkurilla työskenteleminen

11.1 Ruohonleikkurista kiinni pitäminen ja sen ohjaaminen

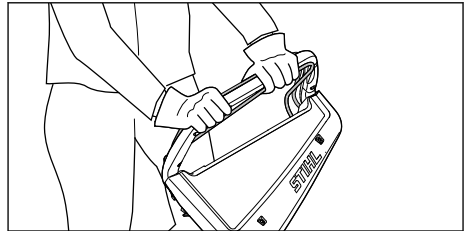

- ▶ Pidä työntöaisasta kiinni molemmiin käsiin siten, että peukat olivat ympäröivät työntöaisan.

11.2 Leikkuukorkeuden säätäminen

Leikkuukorkeuksia voidaan asettaa 7:

- 20 mm = asento 1
- 30 mm = asento 2
- 40 mm = asento 3
- 55 mm = asento 4
- 70 mm = asento 5
- 85 mm = asento 6
- 100 mm = asento 7

Asennot on merkitty ruohonleikkuriin.

Leikkuukorkeuden säätäminen

- ▶ Sammuta moottori. Terä ei saa pyöriä.
- ▶ Aseta ruohonleikkuri tasaiselle alustalle.

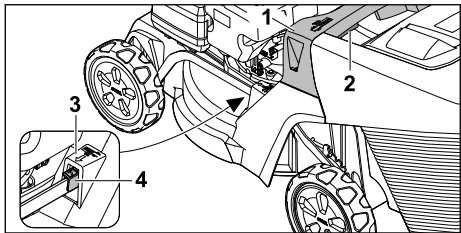

- ▶ Pidä ruohonleikkuria kahvasta (1).
- ▶ Paina vipua (2) ja pidä painettuna.
- ▶ Aseta ruohonleikkuri haluttuun asentoon nostamalla ja laskemalla sitä.
Nykyinen leikkuukorkeus voidaan lukea leikkuukorkeuden osoittimesta (3) merkinnän (4) avulla.
- ▶ Vapauta vipu (2).
Ruohonleikkuri käynnistyy.

11.3 Vedon kytkeminen päälle ja pois

11.3.1 Vedon kytkeminen päälle

- ▶ Aseta ruohonleikkuri tasaiselle alustalle.
- ▶ Käynnistä moottori.

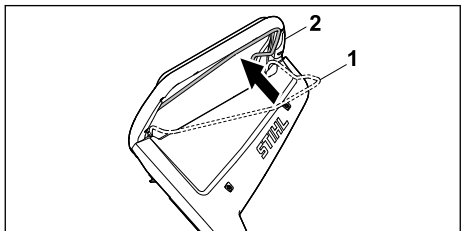

- ▶ Vedä vedon kytkentäsanka (1) kokonaan työntöaisan (2) suuntaan ja pidä kiinni siten, että peukalo ympäröi työntöaisan.
Ruohonleikkuri lähtee liikkeelle.

11.3.2 Vedon kytkeminen pois päältä

- ▶ Päästä vedon kytkentäsanka vapaaksi.
- ▶ Odota, kunnes ruohonleikkuri pysähtyy.

11.4 Keräävä ja silppuava leikkaus

Ruohonleikkuri on varustettu moniteräisellä leikkurilla, ja sitä voidaan käyttää leikkuuseen tai silppuamiseen.

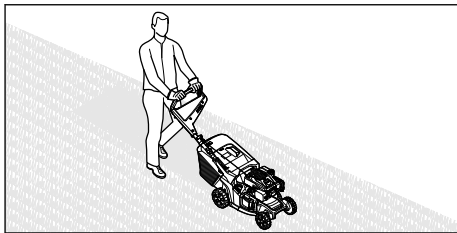

- ▶ Jos työskentelet veto kytkettynä: Aja ruohonleikkuria hallitusti eteenpäin.
- ▶ Jos työskentelet veto poiskytkettynä: Työnnä ruohonleikkuria hitaasti ja hallitusti eteenpäin.

11.5 Silppuriluukun avaaminen ja sulkeminen

11.5.1 Silppuriluukun avaaminen

- ▶ Pysäytä moottori.
- ▶ Aseta ruohonleikkuri tasaiselle alustalle.

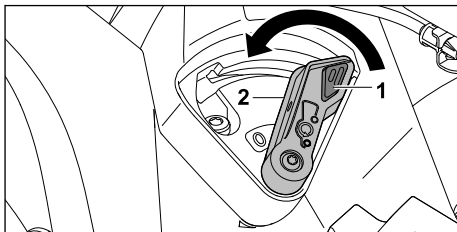

- ▶ Paina lukitus (1) alas ja pidä siellä.
- ▶ Siirrä vipu (2) 0-asentoon.
Silppuriluukku on auki.
- ▶ Vapauta lukitus (1).

11.5.2 Silppuriluukun sulkeminen

- ▶ Pysäytä moottori.
- ▶ Aseta ruohonleikkuri tasaiselle alustalle.

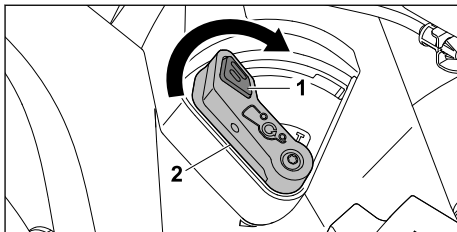

- ▶ Paina lukitus (1) alas ja pidä siellä.
- ▶ Siirrä vipu (2) I-asentoon.
Silppuriluukku on suljettu.
- ▶ Vapauta lukitus (1).

11.6 Ruohonkeruusäiliön tyhjennys

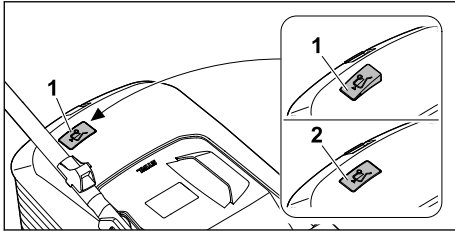

Terän aiheuttama ilmavirta nostaa täyttömäärän osoitinta (1). Kun ruohonkeruusäiliö on täynnä, ilmavirta pysähtyy. Kun ilmavirta on liian pieni, täyttömäärän osoitin (2) laskeutuu alas lepolaentoon. Tämä osoittaa, että ruohonkeruusäiliö on tyhjennettävä.

Täyttömäärän osoitin toimii rajoittamattomasti ainoastaan silloin, kun ilmavirta on optimaalinen. Ulkoiset tekijät, kuten märkä, tiheä tai korkea ruoho, matala leikkuukorkeus tai likaantuminen, voivat rajoittaa ilmavirtaa ja täyttömäärän osoittimen toimintaa.

- ▶ Jos täyttömäärän osoitin laskeutuu alas lepolaentoon: Tyhjennä ruohonkeruusäiliö.
- ▶ Sammuta ruohonleikkuri.
- ▶ Irrota ruohonkeruusäiliö.

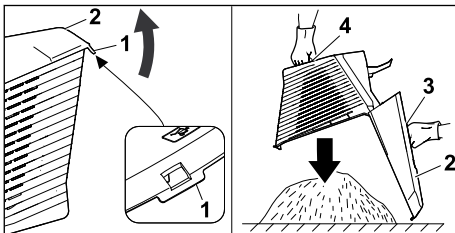

- ▶ Avaa lukituskorvake (1).
- ▶ Avaa ruohonkeruusäiliön yläosa (2) kahvasta (3) ja pidä sitä paikallaan.
- ▶ Pidä toisella kädellä kiinni alakahvasta (4).
- ▶ Tyhjennä ruohonkeruusäiliö.
- ▶ Sulje ruohonkeruusäiliö.
- ▶ Kiinnitä ruohonkeruusäiliö.

12 Työskentelyn jälkeen

12.1 Työskentelyn jälkeen

- ▶ Pysäytä moottori.
- ▶ Jos ruohonleikkuri on märkä: Anna ruohonleikkurin kuivua.
- ▶ Puhdista ruohonleikkuri.

13 Kuljettaminen

13.1 Ruohonleikkurin kuljettaminen

- ▶ Pysäytä moottori.
- ▶ Terä ei saa pyöriä.
- ▶ Vedä sytytystulpan pistoke irti.

Ruohonleikkurin työntäminen

- ▶ Työnnä ruohonleikkuria hitaasti ja hallitusti eteenpäin.

Ruohonleikkurin kantaminen

- ▶ Käytä suojakäsineitä.
- ▶ Irrota ruohonkeruusäiliö.
- ▶ Irrota jatke.

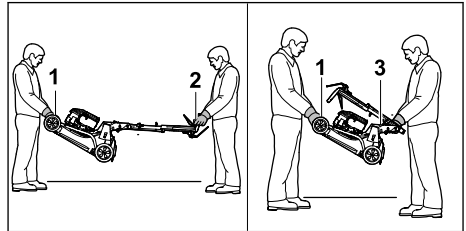

- ▶ Jos ruohonleikkuria kuljetetaan työntöaisa ulostaitettuna:
 - ▶ Yhden henkilön on pidettävä molemmin käsin kiinni kuljetuskahvasta (1), ja toisen henkilön on pidettävä molemmin käsin kiinni työntöaisasta (2).
 - ▶ Nosta ja kanno ruohonleikkuria toisen henkilön kanssa.
- ▶ Jos ruohonleikkuria kuljetetaan työntöaisa kokoonlaitettuna:
 - ▶ Taita työntöaisa kokoon,  8.2.
 - ▶ Yhden henkilön on pidettävä molemmin käsin kiinni kuljetuskahvasta (1), ja toisen henkilön on pidettävä molemmin käsin kiinni työntöaisasta (3).
 - ▶ Nosta ja kanno ruohonleikkuria toisen henkilön kanssa.

Ruohonleikkurin kuljettaminen ajoneuvossa

- ▶ Varmista ruohonleikkuri siten, ettei se pääse kaatumaan eikä muuten liikkumaan.

14 Säilytys

14.1 Ruohonleikkurin säilyttäminen

- ▶ Sammuta moottori ja anna sen jäähtyä.
- ▶ Vedä sytytystulpan pistoke irti.

- ▶ Noudata ruohonleikkurin säilyttämisessä seuraavia ohjeita:
 - Ruohonleikkurin on oltava lasten ulottumattomissa.
 - Ruohonleikkuri on puhdas ja kuiva.
 - Ruohonleikkuri ei voi kaatua.
 - Ruohonleikkuri ei voi lähteä liikkeelle.
- Jos ruohonleikkuria säilytetään yli 3 kuukautta, noudata myös seuraavia ohjeita:
- ▶ Aja polttoainesäiliö tyhjäksi.
 - ▶ Puhdistata polttoainesäiliö STIHLin ammattiliikkeessä.
 - ▶ Vaihda moottoriöljy moottorin käyttöohjeiden mukaisesti.
 - ▶ Ruuvaa sytytystulppa irti ja täytä 3 ml moottoriöljyä moottoriin sytytystulpan aukon kautta.
 - ▶ Nykäise useita kertoja käynnistyskahvasta.

**VAROITUS**

- Jos käynnistyskahvasta vedetään sytytystulpan pistoke irrotettuna, siitä voi lentää kipinöitä. Kipinät voivat sytyttää vuotavat bensinihöyryt ja aiheuttaa tulipaloja ja räjähdyksiä. Henkilöille voi aiheutua vakavia tai hengenvaarallisia vammoja tai saattaa syntyä esinevahinkoja.
 - ▶ Pidä sytytystulpan pistoke syttymisvaaran takia etäällä sytytystulpan reiästä.
-
- ▶ Kierrä sytytystulppa paikalleen ja kiristä.

14.2 Säilytysasento

Ruohonleikkuri voidaan taittaa kokoon tilaa säästävää säilytystä varten.

- ▶ Aseta ruohonleikkuri tasaiselle alustalle.
- ▶ Irrota ruohonkeruusäiliö.
- ▶ Säädä leikkuukorkeus korkeimpaan asentoon. 11.2

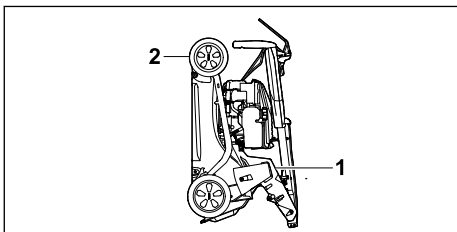

- ▶ Taita työntöaisa kokoon. 8.2
- ▶ Pidä yhdellä kädellä kiinni kahvasta (1) ja toisella kädellä kuljetuskahvasta (2) ja nosta ruohonleikkuri taakse pystyyn.

15 Puhdistaminen**15.1 Ruohonleikkurin nostaminen pystyyn**

- ▶ Aja polttoainesäiliö tyhjäksi. Moottori sammuu.
- ▶ Vedä sytytystulpan pistoke irti.
- ▶ Aseta ruohonleikkuri tasaiselle alustalle.
- ▶ Irrota käynnistyskahva narunohjaimesta.
- ▶ Irrota ruohonkeruusäiliö.
- ▶ Säädä leikkuukorkeus korkeimpaan asentoon. 11.2.
- ▶ Säädä työntöaisa matalimpaan asentoon, 8.3.

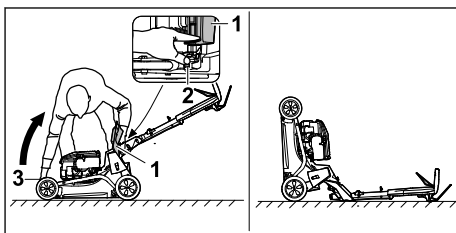

- ▶ Aseta laitteen oikealle puolelle.
- ▶ Avaa poistoluukku (1) ja pidä sitä auki.
- ▶ Paina vipua (2) vasemmalla kädellä alas ja pidä siinä.
- ▶ Pidä oikealla kädellä kiinni ruohonleikkurin kuljetuskahvasta (3) ja nosta ruohonleikkuri taakse pystyyn.

Ruohonleikkuri on vakaa ja se voidaan puhdistaa.

15.2 Ruohonleikkurin puhdistaminen

- ▶ Pysäytä moottori.
- ▶ Anna ruohonleikkurin jäähtyä.
- ▶ Vedä sytytystulpan pistoke irti.
- ▶ Puhdista ruohonleikkuri kostealla liinalla.
- ▶ Puhdista ilmaraot sudilla.
- ▶ Nosta ruohonleikkuri pystyyn.
- ▶ Puhdista terän ympäristö ja terä puutikulla, pehmeällä harjalla tai kostealla liinalla.
- ▶ Paina sytytystulpan pistoke kiinni.

HUOMAUTUS

- Puhdistus painepesurilla tai vesisuihkulla voi vahingoittaa laitetta.
 - ▶ Älä puhdista laitetta painepesurilla tai vesisuihkulla.

16 Huoltaminen

16.1 Huoltovälit

Huoltovälit riippuvat ympäristö- ja työskentelyolosuhteista. STIHL suosittelee seuraavia huoltovälejä:

Moottori

- ▶ Huolla moottori moottorin käyttöohjeen mukaisesti.

Ruohonleikkuri

- ▶ Huollata ruohonleikkuri vuosittain STIHLin ammattiliikkeessä.

16.2 Terän irrottaminen ja kiinnittäminen

16.2.1 Terän irrottaminen

- ▶ Pysäytä moottori.
- ▶ Vedä sytytystulpan pistoke irti.
- ▶ Nosta ruohonleikkuri pystyyn.

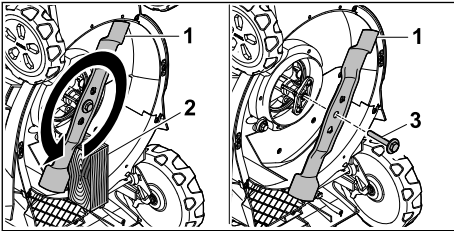

- ▶ Kiillaa terä (1) puupalikalla (2) paikoilleen.
- ▶ Kierrä ruuvi (3) nuolen suuntaan auki ja poista se aluslevyn kanssa.
- ▶ Poista terä (1).
- ▶ Hävitä ruuvi ja aluslevy (3).
- ▶ Kiinnitä terä (1) uudella ruuvilla ja aluslevyllä.
- ▶ Paina sytytystulpan pistoke kiinni.

16.2.2 Terän kiinnittäminen

- ▶ Pysäytä moottori.
- ▶ Vedä sytytystulpan pistoke irti.
- ▶ Nosta ruohonleikkuri pystyyn.

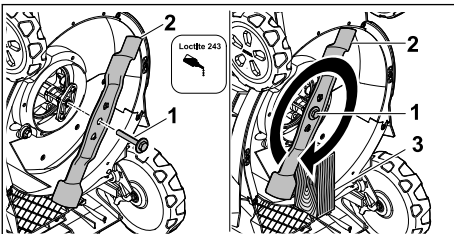

- ▶ Levitä Loctite 243 -ruuvilukitetta ruuvien (1) kiertäeseen.
- ▶ Aseta terä (2) siten, että vastinpinnan kohoumat osuvat terän syvennyksiin.
- ▶ Kierrä ruuvi ja aluslevy (1) paikoilleen.
- ▶ Kiillaa terä (2) puupalikalla (3) paikoilleen.
- ▶ Kiristä ruuvi (1) 60 Nm:n tiukkuuteen
- ▶ Paina sytytystulpan pistoke kiinni.

16.3 Terän teroittaminen ja tasapainottaminen

Terän oikeanlainen teroittaminen ja tasapainottaminen vaatii harjaantumista.

STIHL suosittelee teroituttamaan ja tasapainottamaan terän STIHLin ammattiliikkeessä.

Ammattiliikkeiden osoitteet löydät verkkosivuiltamme www.stihl.com.



VAROITUS

- Terän leikkusärmät ovat terävät. Käyttäjälle voi aiheutua viiltovammoja.
 - ▶ Käytä kestävästä materiaalista valmistettuja suojakäsineitä.
- ▶ Pysäytä moottori.
- ▶ Vedä sytytystulpan pistoke irti.
- ▶ Nosta ruohonleikkuri pystyyn, 15.1.
- ▶ Irrota terä.
- ▶ Teroita terä. Kiinnitä huomiota teroituskulmaan ja jäähdytä terää, 19.2.
- ▶ Terä ei saa teroituksen aikana sinistyä.
- ▶ Kiinnitä terä.
- ▶ Paina sytytystulpan pistoke kiinni.
- ▶ Jos jokin on epäselvää, Ota yhteyttä STIHL ammattiliikkeeseen.

17 Korjaaminen

17.1 Ruohonleikkurin korjaaminen

Käyttäjä ei voi korjata ruohonleikkuria ja terää itse.

- ▶ Jos ruohonleikkuri tai terä on vahingoittunut, älä käytä niitä ja ota yhteyttä STIHLin ammattiliikkeeseen.
- ▶ Jos ohjekilvet ovat kuluneet epäselviksi tai vahingoittuneet, anna STIHLin ammattiliikkeen vaihtaa ne.

18 Häiriöiden poistaminen

18.1 Ruohonleikkurin toimintahäiriöiden poistaminen

Häiriö	Syy	Korjaus
Moottoria ei voi käynnistää.	Leikkuun kytkentäsankaa ei ole painettu.	► Käynnistä moottori tämän käyttöohjeen mukaisesti.
	Polttoainesäiliö on tyhjä.	► Tankkaa ruohonleikkuri.
	Polttoaineputki on tukossa.	► ota yhteyttä STIHL ammattiliikkeeseen.
	Säiliössä on huonolaatuista, likaista tai vanhaa polttoainetta.	► Käytä tuoretta lijyöntä matalaaktaanista bensiiniä.
	Ilmansuodatin on likainen.	► Puhdista tai vaihda ilmansuodatin moottorin käyttöohjeessa kuvatulla tavalla.
	Sytytystulpan pistoke on vedetty irti sytytystulpasta tai sytytysjohdin on huonosti kiinni pistokkeessa.	► Paina sytytystulpan pistoke kiinni. ► Tarkasta sytytysjohtimen ja pistokkeen välinen liitos.
	Sytytystulppa nokeentunut tai vaurioitunut; tulpan kärkiväli on virheellinen.	► Puhdista tai vaihda sytytystulppa. ► Säädä sytytystulpan kärkiväli.
	Teriin kohdistuva vastus on liian suuri.	► Säädä leikkuukorkeus korkeammaksi. ► Käynnistä ruohonleikkuri matalammassa ruohikossa.
Käynnistys on vaikeaa tai moottorin teho heikkenee.	Ruohonleikkurin runko on tukkeutunut.	Puhdista ruohonleikkuri.
	Leikkuukorkeus on liian matala tai etenemisnopeus on liian suuri.	Säädä leikkuukorkeus sopivaksi tai leikkaa hitaammin.
	Polttoainesäiliössä ja kaasuttimessa on vettä tai kaasutin on tukossa.	Tyhjennä polttoainesäiliö ja puhdista polttoaineputki ja kaasutin.
	Polttoainesäiliö on likainen.	ota yhteyttä STIHL ammattiliikkeeseen.
	Ilmansuodatin on likainen.	Puhdista tai vaihda ilmansuodatin moottorin käyttöohjeessa kuvatulla tavalla.
	Sytytystulppa on nokeentunut.	Puhdista tai vaihda sytytystulppa.
Moottori kuumenee liikaa.	Moottorissa on liian vähän öljyä.	Lisää tai vaihda moottoriöljy moottorin käyttöohjeen mukaan.
	Jäähdytysrivat ovat likaiset.	Puhdista ruohonleikkuri.
Ruohonleikkuri tärisee voimakkaasti.	Terä on vaurioitunut.	Vaihda terä.
	Terää ei ole asennettu oikein.	Kiinnitä terä.
Leikkuujälki ei ole siisti.	Terä on tylsä tai kulunut.	Teroita tai vaihda terä.

19 Tekniset tiedot

19.1 Ruohonleikkuri STIHL RM 443.3 T, RM 448.3 T, RM 453.3 T

– Moottorityyppi:

- RM 443.3 T: STIHL EVC 200 C
- RM 448.3 T, RM 453.3 T: STIHL EVC 300

– Iskutilavuus:

- RM 443.3 T: 139 cm³
- RM 448.3 T, RM 453.3 T: 166 cm³

– Teho (P):

- RM 443.3 T: 2,1 kW (2,8 PS) @ 2800/min
- RM 448.3 T, RM 453.3 T: 2,6 kW (3,5 PS) @ 2800/min

– Kierros-luku (n):

- RM 443.3 T: 2800/min
- RM 448.3 T, RM 453.3 T: 2800/min
- Polttoainesäiliön enimmäistilavuus:
 - RM 443.3 T: 0,9 l
 - RM 448.3 T, RM 453.3 T: 0,9 l
- Paino (m):
 - RM 443.3 T: 30 kg
 - RM 448.3 T: 32 kg
 - RM 453.3 T: 33 kg
- Ruohonkeruusäiliön enimmäistilavuus:
 - RM 443.3 T, RM 448.3 T: 52 l
 - RM 453.3 T: 55 l
- Leikkuuleveys:
 - RM 443.3 T: 41 cm
 - RM 448.3 T: 46 cm
 - RM 453.3 T: 51 cm

19.2 Terä

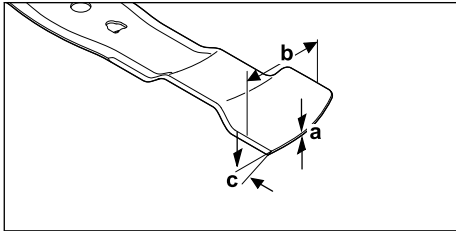

- Vähimmäispaksuus a: 1,6 mm
- Vähimmäisleveys b: 55 mm
- Teroituskulma c: 30°

19.3 Melu- ja tärinäarvot

RM 443.3 T

- Äänenpainetason K-arvo on 2 dB(A). Äänentehotason K-arvo on 2,2 dB(A). Tärinäarvojen K-arvo on 2,2 m/s².
- Äänenpainetaso L_{pA} mitattu EN ISO 5395-2:n mukaan: 79 dB(A)
 - Taattu äänentehotaso L_{WAAd} mitattu 2000/14/EC / S.I. 2001/1701:n mukaan: 93 dB(A)
 - Tärinäarvo a_{hv} työntöaisa, mitattu EN ISO 5395-2 mukaan: 4,4 m/s²

RM 448.3 T

- Äänenpainetason K-arvo on 2 dB(A). Äänentehotason K-arvo on 2,2 dB(A). Tärinäarvojen K-arvo on 2,2 m/s².
- Äänenpainetaso L_{pA} mitattu EN ISO 5395-2:n mukaan: 82 dB(A)
 - Taattu äänentehotaso L_{WAAd} mitattu 2000/14/EC / S.I. 2001/1701:n mukaan: 96 dB(A)
 - Tärinäarvo a_{hv} työntöaisa, mitattu EN ISO 5395-2 mukaan: 4,4 m/s²

RM 453.3 T

- Äänenpainetason K-arvo on 2 dB(A). Äänentehotason K-arvo on 2,2 dB(A). Tärinäarvojen K-arvo on 2,2 m/s².
- Äänenpainetaso L_{pA} mitattu EN ISO 5395-2:n mukaan: 82 dB(A)
 - Taattu äänentehotaso L_{WAAd} mitattu 2000/14/EC / S.I. 2001/1701:n mukaan: 97 dB(A)
 - Tärinäarvo a_{hv} työntöaisa, mitattu EN ISO 5395-2 mukaan: 4,4 m/s²

Tietoja tärinää koskevan työnantajadirektiivin 2002/44/EC ja S.I. 2005/1093 vaatimusten täyttämisestä on osoitteessa www.stihl.com/vib.

19.4 REACH-asetus

REACH-asetuksella tarkoitetaan EY:n kemikaalien rekisteröintiä, arviointia ja lupamenettelyjä koskevaa asetusta.

Lisätietoja REACH-asetuksen vaatimusten täyttämisestä on saatavissa osoitteesta www.stihl.com/reach.

20 Varaosat ja varusteet

20.1 Varaosat ja varusteet

STIHL Alkuperäiset STIHL-varaosat ja alkuperäiset STIHL-varusteet tunnistaa näistä merkeistä.

STIHL suosittelee käyttämään ainoastaan alkuperäisiä STIHL-varaosia ja alkuperäisiä STIHL-varusteita.

STIHL ei voi arvioida muiden valmistajien varaosia ja lisävarusteita luotettavuuden, turvallisuuden ja sopivuuden suhteen jatkuvasta markkinoiden tarkkailusta huolimatta, eikä STIHL ei voi taata niiden käyttöä.

Alkuperäisiä STIHL-varaosia ja alkuperäisiä STIHL-varusteita on saatavissa STIHL-erikoisliikkeestä.

20.2 Tärkeitä varaosia

- Terä:
 - RM 443.3 T: WA40 702 0105
 - RM 448.3 T: WA41 702 0106
 - RM 453.3 T: WA42 702 0101
- Teräruuvi ja aluslevy: 0000 951 3505

21 Hävittäminen

21.1 Ruohonleikkurin hävittäminen

Tietoja hävittämisestä saa paikallisilta viranomaisilta tai STIHL-jälleenmyyjältä.

Virheellinen hävittäminen voi olla haitallista terveydelle ja saastuttaa ympäristöä.

- Toimita STIHL-tuotteet ja pakkaukset sopivaan keräyspisteeseen kierrätystä varten paikallisten määräysten mukaisesti.
- Älä hävitä talousjätteen mukana.

22 EU-vaatimustenmukaisuusvakuutus

22.1 Ruohonleikkuri STIHL RM 443.3 T, RM 448.3 T, RM 453.3 T

STIHL Tirol GmbH
Hans Peter Stihl-Straße 5
6336 Langkampfen

Itävalta

vakuuttaa yksinomaisena vastuullisena, että kone

- Rakenne: Ruohonleikkurit
- tuotemerkki: STIHL
- tyyppi: RM 443.3 T, RM 448.3 T, RM 453.3 T
- Leikkuuleveys:
 - RM 443.3 T: 41 cm
 - RM 448.3 T: 46 cm
 - RM 453.3 T: 51 cm
- sarjatunnus:
 - RM 443.3 T: WB40
 - RM 448.3 T: WB41
 - RM 453.3 T: WB42

täyttää direktiivien 2000/14/EC, 2006/42/EC, 2014/30/EU ja 2011/65/EU asianmukaiset säännökset, ja se on kehitetty ja valmistettu seuraavien valmistuspäivänä voimassa olevien normiversioiden mukaan: EN ISO 5395-1, EN ISO 5395-2 ja EN ISO 14982.

Ilmoitettu laitos:
TÜV Rheinland LGA Products GmbH
Tillystraße 2
90431 Nürnberg, Saksa

Mitatun ja taatun äänentehotason mittaamisessa on noudatettu direktiivin 2000/14/EC liitettä VIII.

- Mitattu äänentehotaso
 - RM 443.3 T: 91,2 dB(A)
 - RM 448.3 T: 94,2 dB(A)
 - RM 453.3 T: 95,2 dB(A)
- Taattu äänentehotaso:
 - RM 443.3 T: 93 dB(A)
 - RM 448.3 T: 96 dB(A)
 - RM 453.3 T: 97 dB(A)

Teknisiä asiakirjoja säilytetään STIHL Tirol GmbH:ssä.

Valmistusvuosi ja sarjanumero on merkitty ruohonleikkuriin.

Langkampfen, 27.11.2023

STIHL Tirol GmbH

psta 

Matthias Fleischer, Tuotekehityspäällikkö

psta 

Sven Zimmermann, Laatuosaston johtaja

23 UKCA-vaatimustenmukaisuusvakuutus

23.1 Ruohonleikkuri STIHL RM 443.3 T, RM 448.3 T, RM 453.3 T

STIHL Tirol GmbH
Hans Peter Stihl-Straße 5
6336 Langkampfen

Itävalta

vakuuttaa yksinomaisena vastuullisena, että kone

- Rakenne: Ruohonleikkurit
- tuotemerkki: STIHL
- tyyppi: RM 443.3 T, RM 448.3 T, RM 453.3 T
- Leikkuuleveys:
 - RM 443.3 T: 41 cm
 - RM 448.3 T: 46 cm
 - RM 453.3 T: 51 cm
- sarjatunnus:
 - RM 443.3 T: WB40
 - RM 448.3 T: WB41
 - RM 453.3 T: WB42

täyttää Ison-Britannian Noise Emission in the Environment by Equipment for use Outdoors Regulations 2001, Supply of Machinery (Safety) Regulations 2008, Electromagnetic Compatibility Regulations 2016 ja The Restriction of the Use of Certain Hazardous Substances in Electrical and Electronic Equipment Regulations 2012 -säädösten asianmukaiset säännökset, ja se on kehitetty ja valmistettu seuraavien valmistuspäivänä voimassa olevien normiversioiden mukaan:

EN ISO 5395-1, EN ISO 5395-2 ja EN ISO 14982.

Ilmoitettu laitos:
TUV Rheinland UK LTD
1011 Stratford Road
Solihull, B90 4BN

Mitatun ja taatun äänentehotason mittaamisessa on noudatettu Ison-Britannian Noise Emission in the Environment by Equipment for use Outdoors Regulations 2001, Schedule 11 -säädstä.

- Mitattu äänentehotaso
 - RM 443.3 T: 91,2 dB(A)
 - RM 448.3 T: 94,2 dB(A)
 - RM 453.3 T: 95,2 dB(A)
- Taattu äänentehotaso:
 - RM 443.3 T: 93 dB(A)
 - RM 448.3 T: 96 dB(A)
 - RM 453.3 T: 97 dB(A)

Teknisiä asiakirjoja säilytetään STIHL Tirol GmbH:ssä.

Valmistusvuosi ja sarjanumero on merkitty ruohonleikkuriin.

Langkampfen, 27.11.2023

STIHL Tirol GmbH

psta

Matthias Fleischer, Tuotekehityspäällikkö

psta

Sven Zimmermann, Laatuosaston johtaja

24 Yhteystiedot

www.stihl.com

Indholdsfortegnelse

1	Forord.....	116
2	Oplysninger om denne brugsvejledning..	116
3	Oversigt.....	117
4	Sikkerhedshenvisninger.....	118
5	Klargøring af plæneklipperen.....	124
6	Samling af plæneklipperen.....	124
7	Påfyld benzin på plæneklipperen.....	125
8	Indstilling af plæneklipperen til brugeren	125
9	Start og standsning af motor.....	126
10	Kontrol af plæneklipperen.....	127

11	Brug af plæneklipperen.....	127
12	Efter arbejdet.....	129
13	Transport.....	129
14	Opbevaring.....	129
15	Rengøring.....	130
16	Vedligeholdelse.....	130
17	Reparation.....	131
18	Afhjælpning af fejl.....	131
19	Tekniske data.....	132
20	Reserve dele og tilbehør.....	133
21	Bortskaffelse.....	133
22	EU-overensstemmelseserklæring.....	133
23	UKCA-overensstemmelseserklæring.....	134
24	Adresser.....	135

1 Forord

Kære kunde

Vi er glade for, at du har valgt STIHL. Vi udvikler og producerer vores produkter i topkvalitet efter vores kunders behov. Dermed kan vi fremstille produkter med høj pålidelighed, selv ved ekstrem belastning.

STIHL står også for topkvalitet, når det drejer sig om service. Vores fagpersonale garanterer kompetent rådgivning og instruktion samt omfattende teknisk hjælp.

STIHL vedkender sig udtrykkeligt en bæredygtig og ansvarsfuld omgang med naturen. Denne brugsanvisning har til formål at hjælpe dig med at anvende dit STIHL-produkt med en lang levetid på en sikker og miljøvenlig måde.

Vi takker for din tillid og håber, at du får stor glæde af dit STIHL-produkt.

Nikolas Stihl

VIGTIGT! SKAL LÆSES FØR BRUG OG OPBEVARES.

2 Oplysninger om denne brugsvejledning

2.1 Gældende dokumenter

Denne betjeningsvejledning er en oversættelse af den oprindelige brugsvejledning fra producenten iht. EF-direktiv 2006/42/EC.

Lokale sikkerhedsforskrifter gælder.

- ▶ Ud over denne betjeningsvejledning skal du læse, forstå og opbevare følgende dokumenter:
 - RM 443.3 T: Betjeningsvejledning til motor STIHL EVC 200 C
 - RM 448.3 T, RM 453.3 T: Betjeningsvejledning til motor STIHL EVC 300

2.2 Markering af advarselshenvisninger i teksten

! FARE

- Henvisningen gør opmærksom på farer, som medfører alvorlige kvæstelser eller død.
 - ▶ De nævnte foranstaltninger kan medføre alvorlige kvæstelser eller død.

! ADVARSEL

- Henvisningen henviser til farer, som **kan** medføre alvorlige kvæstelser eller død.
 - ▶ De nævnte foranstaltninger kan medføre alvorlige kvæstelser eller død.

BEMÆRK

- Henvisningen henviser til farer, som kan medføre materielle skader.
 - ▶ De nævnte foranstaltninger kan forhindre materielle skader.

2.3 Symboler i teksten



Dette symbol henviser til et kapitel i denne brugsvejledning.

3 Oversigt

3.1 Plæneklipper

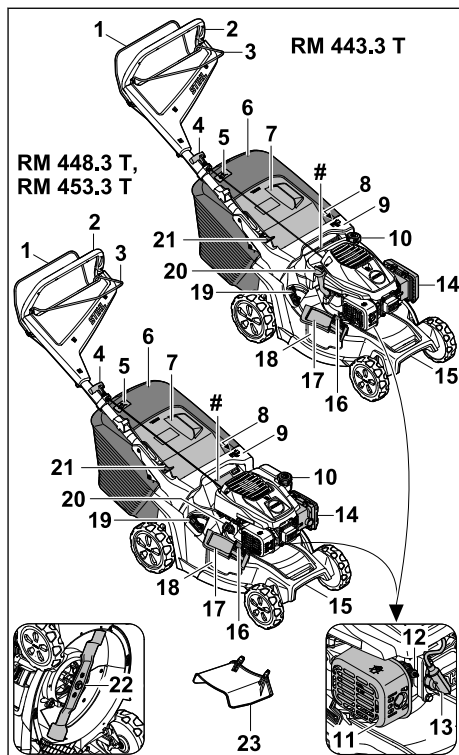

1 Gearstang til klippetilstand

Gearstang til klippetilstand bruges til at starte og stoppe motoren.

2 Styr

Styret bruges til at holde, styre og transportere plæneklipperen.

3 Gearstang til fremdrift

Gearstangen til fremdriften tænder og slukker for fremdriften.

4 Starthåndtag

Starthåndtaget bruges til at starte motoren.

5 Niveaumåler

Niveaumåleren viser, om græsopsamlingskurven er fyldt.

6 Græsopsamlingskurv

Græsopsamlingskurven samler det slået græs op.

7 Udkastningsklap

Udkastningsklappen lukker udkastningskanalen.

- 8 Håndtag**
Håndtaget bruges til at justere klippehøjden.
- 9 Håndtag**
Håndtaget bruges til at holde plæneklipperen, når klippehøjden justeres, og til at transportere plæneklipperen.
- 10 Dæksel til brændstoftank**
Tankdækslet lukker åbningen til påfyldning af benzin.
- 11 Lyddæmper**
Lyddæmperen reducerer plæneklipperens lydmission.
- 12 Tændrør**
Tændrøret antænder benzin-luft-blandingen i motoren.
- 13 Tændrørshætte**
Tændrørshætten forbinder tændkablet med tændrøret.
- 14 Filterdæksel**
Filterdækslet dækker luftfilteret.
- 15 Transporthåndtag**
Transporthåndtaget bruges til at transportere plæneklipperen.
- 16 Lås**
Låsen holder sideudkastningsklappen lukket.
- 17 Sideudkastningsklap**
Sideudkastningsklappen lukker sideudkastningsåbningen.
- 18 Sideudkastningsåbning**
Sideudkastningsåbningen leder det klippede græs til siden.
- 19 Håndtag**
Håndtaget bruges til at åbne og lukke den integrerede granuleringsklap.
- 20 Motorolie-dæksel**
Motorolie-dækslet lukker åbningen til påfyldning af motorolie.
- 21 Håndtag**
Håndtaget bruges til at justere og klappe styret sammen.
- 22 Kniv**
Kniven klipper og granulerer græsset.
- 23 Forlænger**
Forlængerer fører det klippede græs sidelæns ned på jorden.
- # Typeskilt med maskinnummer**

3.2 Symboler

Symbolerne kan være på plæneklipperen og betyder følgende:



Dette symbol angiver dækslet til brændstoftanken.



Dette symbol angiver motorolie-dækslet.



Garanteret lydeffektivniveau i henhold til direktiv 2000/14/EC i dB(A) for at gøre produkternes lydmissioner sammenlignelige.



Produktet må ikke bortskaffes med husholdningsaffald.

Indstilling af klippehøjden.



Niveaumåler til græsopsamlingskurven.



Håndtag til åbning og lukning af granuleringsklappen.

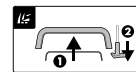

Start motoren.



Tænd for fremdriften.

4 Sikkerhedshenvisninger

4.1 Advarselssymboler

Advarselssymbolerne på plæneklipperen betyder følgende:



Overhold sikkerhedsanvisningerne og deres foranstaltninger.



Læs, forstå og opbevar betjeningsvejledningen.



Pas på udragende genstande - hold afstand og hold andre væk.



Rør ikke ved den roterende kniv.





Fjern tændrørshætten under transport, opbevaring, vedligeholdelse eller reparation.

4.2 Påtænkt anvendelse

STIHL plæneklipper RM 443.3 T, RM 448.3 T eller RM 453.3 T bruges til klipning og granulering af græs.

▲ ADVARSEL

- Hvis plæneklipperen ikke anvendes efter hensigten, kan personer komme alvorligt til skade eller blive dræbt, og der kan opstå materielle skader.
 - ▶ Brug plæneklipperen som beskrevet i denne betjeningsvejledning og i betjeningsvejledningen til motoren.

4.3 Krav til brugeren

▲ ADVARSEL

- Brugere, der ikke er blevet instrueret i brugen, kan ikke forstå eller vurdere farerne ved plæneklipperen. Brugeren eller andre personer kan komme alvorligt til skade eller blive dræbt.



- ▶ Sørg for at læse, forstå og gemme betjeningsvejledningen.

- ▶ Hvis plæneklipperen gives videre til en anden person: Sørg for at videregive betjeningsvejledningen til plæneklipperen og motoren.
- ▶ Sørg for, at brugeren opfylder følgende krav:
 - Brugeren er udhvilet.
 - Brugeren er fysisk, sensorisk og mentalt i stand til at betjene og arbejde med plæneklipperen. Hvis brugerens fysiske, sensoriske eller mentale evner er nedsatte, må brugeren kun arbejde med plænelufteren under opsyn eller efter anvisninger fra en ansvarlig person.
 - Brugeren kan forstå og vurdere farerne ved plæneklipperen.
 - Brugeren er bevidst om, at han eller hun er ansvarlig for uheld og skader.
 - Brugeren er myndig, eller brugeren er under uddannelse i henhold til de nationale regler og under opsyn.
 - Brugeren er blevet instrueret af en STIHL-forhandler eller en fagmand, før han eller hun tager plæneklipperen i brug for første gang.

- Brugeren er ikke påvirket af alkohol, medicin eller stoffer.

- ▶ Ved tvivlsspørgsmål: Kontakt en STIHL-forhandler.

4.4 Beklædning og udstyr

▲ ADVARSEL

- Der er risiko for, at genstande kan blive slynget op i luften med høj hastighed under arbejdet. Brugeren kan komme til skade.
 - ▶ Bær lange bukser i et kraftigt materiale.
- Der opstår larm under arbejdet. Larm kan skade hørelsen.
 - ▶ Brug høreværn.
- Under arbejdet kan der blive hvirvlet støv op. Indånding af støv kan udgøre en sundhedsfare og udløse allergiske reaktioner.
 - ▶ Hvis der hvirvles støv op: Bær støvbeskyttelse.
- Uegnede beklædningsgenstande kan blive viklet ind i træ, buskads og i plæneklipperen. Brugere, der ikke bærer egnet tøj, kan komme alvorligt til skade.
 - ▶ Bær tætsiddende tøj.
 - ▶ Tag tørklæder og smykker af.
- Under rengøring, vedligeholdelse eller transport kan brugeren risikere at komme i kontakt med kniven. Brugeren kan komme til skade.
 - ▶ Bær beskyttelseshandsker i et kraftigt materiale.
 - ▶ Brug solide, lukkede sko med kraftige såler.
- Hvis brugeren går med uegnet fodtøj, kan han eller hun risikere at glide. Brugeren kan komme til skade.
- Under slibning af knivene kan der blive slynget materialerester væk. Brugeren kan komme til skade.
 - ▶ Bær beskyttelsesbriller, der sidder godt til. Køb egnede beskyttelsesbriller, der overholder standarden EN 166 eller er godkendt og mærket iht. nationale forskrifter.
 - ▶ Bær beskyttelseshandsker i et kraftigt materiale.

4.5 Arbejdsområde og omgivelser

▲ ADVARSEL

- Uindviiede personer, børn og dyr kan ikke erkende og vurdere farerne ved plæneklipperen og omkringflyvende genstande. Uindviiede personer, børn og dyr kan komme alvorligt til skade, og der kan opstå materielle skader.
 - ▶ Hold uindviiede personer, børn og dyr væk fra arbejdsområdet.
 - ▶ Hold afstand til genstande.

- ▶ Efterlad ikke plæneklipperen uden opsyn.
- ▶ Sørg for, at børn ikke kan lege med plæneklipperen.
- Når motoren kører, strømmer der varme udstødningsgasser ud af lyd-dæmperen. Varme udstødningsgasser kan antænde meget brandfarlige materialer og forårsage brand.
 - ▶ Hold udstødningen væk fra let antændelige materialer.

4.6 Sikker tilstand

4.6.1 Plæneklipper

Plæneklipperen er i en sikker stand, hvis følgende betingelser er opfyldt:

- Plæneklipperen er ubeskadiget.
- Der lækker ikke benzin fra plæneklipperen.
- Tankdækslet er lukket.
- Der lækker ikke motorolie fra plæneklipperen.
- Motoroliedækslet er lukket.
- Plæneklipperen er ren.
- Betjeningselementerne fungerer og er uændret.
- Hvis der er klipning i gang, og det klippede græs skal opsamles i græsopsamlingskurven: Granuleringsklappen er åben, forlængerer er ikke hægtet på, og græsopsamlingskurven er hægtet korrekt på.
- Hvis der er klipning i gang, og det klippede græs skal udkastes: Græsopsamlingskurven hæftes af, og udkastningsklappen lukkes.
- Hvis der er klipning i gang, og det klippede græs skal føres sidelæns ned på jorden: Granuleringsklappen er lukket, og forlængerer er korrekt tilkoblet.
- Hvis der udføres granulering: Forlængerer hæftes af, og granuleringsklappen lukkes.
- Kniven er korrekt fastgjort.
- Der er monteret originalt tilbehør fra STIHL til denne plæneklipper.
- Fjederbelastede mekanismer er ubeskadigede og fungerer.
- Når du slipper gearstangen for at slå græs, standser motoren.



▲ ADVARSEL

- I en usikker tilstand kan komponenter ikke længere fungere korrekt, sikkerhedsanordninger kan blive tilsidesat, og benzinen kan lække. Folk kan blive alvorligt kvæstet eller dræbt.
 - ▶ Arbejd med en ubeskadiget plæneklipper.
 - ▶ Hvis der lækker benzin fra plæneklipperen: Undlad at arbejde med plæneklipperen, og kontakt en STIHL forhandler.

- ▶ Luk dækslet til brændstoffranken.
- ▶ Hvis der lækker motorolie fra plæneklipperen: Undlad at arbejde med plæneklipperen, og kontakt en STIHL forhandler.
- ▶ Luk motoroliedækslet.
- ▶ Hvis plæneklipperen er snavset: Rengør plæneklipperen.
- ▶ Der må ikke manipuleres med plæneklipperen og dens sikkerhedssystemer.
- ▶ Der må ikke manipuleres med plæneklipperen på nogen måde, der ændrer motorens effekt eller hastighed.
- ▶ Hvis betjeningsanordningerne ikke virker: Plæneklipperen må ikke bruges.
- ▶ Fjederbelastede mekanismer kan frigøre oplagret energi.
- ▶ Hvis der er klipning i gang, og det klippede græs skal opsamles i græsopsamlingskurven: Åbn granuleringsklappen, hægt forlængerer af, og hægt græsopsamlingskurven på som beskrevet i denne betjeningsvejledning.
- ▶ Hvis der er klipning i gang, og det klippede græs skal føres sidelæns ned på jorden: Luk granuleringsklappen, og hægt forlængerer på som beskrevet i denne betjeningsvejledning.
- ▶ Hvis der udføres granulering: Hægt forlængerer af, og luk granuleringsklappen som beskrevet i denne betjeningsvejledning.
- ▶ Fastgør kniven som beskrevet i denne betjeningsvejledning.
- ▶ Monter originalt STIHL tilbehør til denne plæneklipper som beskrevet i denne betjeningsvejledning eller i betjeningsvejledningen til tilbehøret.
- ▶ Sæt ikke genstande ind i plæneklipperens åbninger.
- ▶ Udskift slidte eller beskadigede informationsskilte.
- ▶ Hvis der er usikkerhed om noget: Besøg en STIHL forhandler.

4.6.2 Kniv

Kniven er i sikkerhedsmæssig korrekt tilstand, hvis følgende betingelser er opfyldt:

- Kniven og monteringsdelene er ubeskadigede.
- Kniven er ikke deform.
- Kniven er monteret korrekt.
- Kniven er slebet korrekt.
- Kniven er uden grater.
- Kniven er afbalanceret korrekt.
- Knivens minimumstykkelse og -bredde er ikke underskredet,  19.2.
- Slibevinklen er overholdt,  19.2.

▲ ADVARSEL

- Når plæneklipperen ikke er i sikkerhedsmæssig korrekt tilstand, kan dele af kniven løsne sig og blive slynget bort. Der er risiko for alvorlig personskade.
 - ▶ Sørg for at arbejde med en ubeskadiget kniv og ubeskadigede monteringsdele.
 - ▶ Monter kniven korrekt.
 - ▶ Slib kniven korrekt.
 - ▶ Hvis minimumstykkelser eller -bredden er underskredet: Udskift kniven.
 - ▶ Få en STIHL-forhandler til at afbalancere kniven.
 - ▶ Ved tvivlsspørgsmål: Kontakt en STIHL-forhandler.

4.7 Benzin og påfyldning

▲ ADVARSEL

- Det anvendte brændstof til denne plæneklipper er benzin. Benzin er meget let antændeligt: Hvis benzin kommer i kontakt med åben ild eller varme genstande, kan det udløse brand eller eksplosion. Der er risiko for alvorlige kvæstelser eller dødsfald og materielle skader.
 - ▶ Beskyt benzin mod varme og ild.
 - ▶ Sørg for ikke at spilde benzin.
 - ▶ Hvis der er spildt benzin: Tør benzin op med en klud, og prøv først at starte motoren, når alle dele af plæneklipperen er tørre.
 - ▶ Undlad at ryge.
 - ▶ Tank ikke op i nærheden af ild.
 - ▶ Stop motoren, og lad den køle af før tankningen.
 - ▶ Hvis tanken skal tømmes: Tøm tanken i det fri.
 - ▶ Start motoren mindst 3 m fra optankningsstedet.
 - ▶ Opbevar aldrig plæneklipperen indendørs med benzin i tanken.
- Det kan være sundhedsskadeligt for mennesker at indånde benzindampe.
 - ▶ Sørg for ikke at indånde benzindampe.
 - ▶ Sørg for at tanke op på steder med frisk luft.
- Plæneklipperen bliver varm under arbejdet. Benzinen udvider sig, og der kan opstå overtryk i benzintanken. Når benzindækslet åbnes, kan der sprøjte benzin ud. Benzin, der sprøjtes ud, kan antændes. Brugeren kan blive alvorligt kvæstet.
 - ▶ Lad først plæneklipperen køle af, og åbn derefter benzindækslet.

- Beklædning, der kommer i kontakt med benzin, er meget letantændelig. Der er risiko for alvorlige kvæstelser eller dødsfald og materielle skader.
 - ▶ Hvis beklædning kommer i kontakt med benzin: Skift beklædning.
- Benzin kan være miljøskadelig.
 - ▶ Sørg for ikke at spilde benzin.
 - ▶ Benzin skal bortskaffes forskriftsmæssigt og miljørigtigt.
- Hvis benzin kommer i kontakt med huden eller øjnene, kan der forekomme hud- og øjenirritation.
 - ▶ Undgå kontakt med benzin.
 - ▶ Ved kontakt med huden: Vask de berørte hudpartier med rigelige mængder vand og sæbe.
 - ▶ Ved kontakt med øjnene: Skyl øjnene i mindst 15 minutter med rigelige mængder vand, og søg læge.
- Plæneklipperens tændingssystem genererer gnister. Gnister kan komme ud i det fri og udløse brande og eksplosioner i letantændelige eller eksplosive omgivelser. Der er risiko for alvorlige kvæstelser eller dødsfald og materielle skader.
 - ▶ Anvend tændrør, der er beskrevet i betjeningsvejledningen til motoren.
 - ▶ Skru tændrøret i, og stram det fast til.
 - ▶ Tryk tændrørshætten fast på.
- Hvis der påfyldes benzin på plæneklipperen, der er uegnet til motoren, kan plæneklipperen blive beskadiget.
 - ▶ Anvend frisk blyfri kvalitetsbenzin.
 - ▶ Følg anvisningerne i betjeningsvejledningen til motoren.

4.8 Arbejde

▲ ADVARSEL

- Hvis brugeren ikke starter motoren korrekt, kan han/hun miste kontrollen over plæneklipperen. Brugeren kan blive alvorligt kvæstet.
 - ▶ Start motoren som beskrevet i denne betjeningsvejledning.
- Brugeren kan i bestemte situationer ikke lænere arbejde koncentreret. Brugeren kan snuble, falde og blive alvorligt kvæstet.
 - ▶ Arbejd roligt og velovervejet.
 - ▶ Slå kun græsset ved god sigtbarhed. Undlad at arbejde med plæneklipperen, hvis lysforholdene og sigtbarheden er dårlige.
 - ▶ Betjen plæneklipperen alene.
 - ▶ Pas på forhindringer.
 - ▶ Undlad at vippe plæneklipperen.

- ▶ Stå på jorden, når du arbejder, og sørg for at holde balancen.
- ▶ Hvis du mærker, at du begynder at blive træt: Hold en pause.
- ▶ Hvis du slår græs på en skråning: Slå græsset på tværs af skråningen.
- ▶ Arbejd ikke på skråninger med en hældning på mere end 25° (46,6 %).
- ▶ Anvend plæneklipperen særligt forsigtigt, når du arbejder i nærheden af skråninger, terrænkanter, grøfter, lossepladser og diger og dæmninger.
- ▶ Planlæg arbejdstiderne således, at større belastninger i længere tid undgås.
- Der udvikles udstødningsgasser, når motoren kører. Det kan være sundhedsskadeligt for mennesker at indånde udstødningsgasserne.
 - ▶ Sørg for ikke at indånde udstødningsgasser.
 - ▶ Sørg for at arbejde med plæneklipperen på steder med frisk luft.
 - ▶ I tilfælde af kvalme, hovedpine, synsforstyrrelser, høreforstyrrelser eller svimmelhed: Afslut arbejdet, og søg læge.
- Når brugeren bærer høreværn, og motoren kører, er brugerens evne til at registrere og bedømme støj begrænset.
 - ▶ Arbejd roligt og velovervej.
- Plæneklipperen er udstyret med en motorstopanordning.
 - ▶ Motoren og kniven standser inden for 3 sekunder, når kontaktbøjlen til græsslåning slippes.
- Brugeren kan skære sig på den roterende kniv. Brugeren kan blive alvorligt kvæstet.



- ▶ Træk tændrørshætten ud.



- ▶ Rør ikke ved roterende knive.
- ▶ Hvis kniven blokeres af en genstand: Stands motoren. Fjern først derefter genstanden.
- Hvis der arbejdes uden fremdrift, kan fremdriften startes utilsigtet og plæneklipperen sætte sig i bevægelse. Der er risiko for alvorlig kvæstelse af personer, og der kan opstå materielle skader.
 - ▶ Sørg for kun at anvende kontaktbøjlen til fremdrift, når fremdriften skal slås til.
- Hvis plæneklipperen ændrer sig eller reagerer anderledes, end den plejer, under arbejdet, er den muligvis i en ikke-sikkerhedsmæssig korrekt tilstand. Der er risiko for alvorlig kvæstelse af personer, og der kan opstå materielle skader.

- ▶ Afslut arbejdet, og kontakt en STIHL forhandler.
- Der kan forekomme vibrationer fra plæneklipperen under arbejdet.
 - ▶ Brug beskyttelseshandsker.
 - ▶ Hold pauser.
 - ▶ Hvis du oplever tegn på dårligt blodomløb: Søg læge.
- Kontrollér arbejdsområdet, og vær opmærksom på forhindringer. Hvis kniven rammer en fremmed genstand under arbejdet, kan genstanden eller dele af den blive slynget op i luften med høj hastighed. Der er risiko for kvæstelse af personer, og der kan ske materielle skader.



- ▶ Fjern fremmede genstande som sten, pinde, ståltråd, legetøj eller andre fremmedlegemer fra arbejdsområdet. Markér skjulte genstande, der ikke kan fjernes.

- Når kontaktbøjlen til græsslåning slippes, fortsætter kniven med at rotere i et lille stykke tid. Der er risiko for alvorlig kvæstelse af personer.



- ▶ Vent, indtil kniven ikke længere roterer.
- ▶ Hægt først græsopsamlingskurven af, når kniven ikke længere roterer.

- Hvis den roterende kniv rammer en hård genstand, kan der opstå gnister. Gnister kan udløse brande i letantændelige omgivelser. Der er risiko for alvorlige kvæstelser eller dødsfald, og der kan opstå materielle skader.
 - ▶ Undlad at arbejde i letantændelige omgivelser.
- Hvis plæneklipperen stilles på en skrånende flade, kan den utilsigtet rulle væk. Der er risiko for kvæstelse af personer, og der kan ske materielle skader.
 - ▶ Slip altid kun plæneklipperen, når den står på en plan flade og ikke kan rulle væk af sig selv.
- Hvis der fastgøres genstande på styrehåndtaget, kan plæneklipperen vælte på grund af den ekstra vægt. Der er risiko for kvæstelse af personer, og der kan ske materielle skader.
 - ▶ Fastgør ikke genstande på styrehåndtaget.

⚠ FARE

- Ved arbejde i nærheden af spændingsførende ledninger kan kniven komme i kontakt med de spændingsførende ledninger og beskadige disse. Brugeren kan blive alvorligt kvæstet eller dræbt.
 - ▶ Undlad at arbejde i nærheden af spændingsførende ledninger.

- Hvis der arbejdes i tordenvejr, kan brugeren blive ramt af lyn. Brugeren kan blive alvorligt kvæstet eller dræbt.
 - ▶ Hvis det er tordenvejr: Undlad at arbejde.
- Hvis der arbejdes i regnvej, kan brugeren risikere at glide. Brugeren kan blive alvorligt kvæstet eller dræbt.
 - ▶ Hvis det regner: Undlad at arbejde.

4.9 Transport

▲ ADVARSEL

- Under transporten kan plæneklipperen vælte eller skride. Der er risiko for kvæstelse af personer, og der kan ske materielle skader.
 - ▶ Stands motoren.



- ▶ Vent, indtil kniven ikke længere roterer.



- ▶ Træk tændrørshætten af.

- ▶ Sørg for at sikre plæneklipperen med spændeseler, remme eller et net på en egnet læsseflade, så den ikke kan vælte og skride.
- Når motoren har været i gang, kan lyd-dæmperen og motoren være meget varme. Brugeren kan brænde sig under transporten.
 - ▶ Skub plæneklipperen.
- Plæneklipperen er tung. Hvis brugeren forsøger at bære plæneklipperen alene, kan vedkommende komme til skade.
 - ▶ Bær beskyttelseshandsker.
 - ▶ Vær altid to om at bære plæneklipperen.
- Der kan løbe benzin ud under transporten, hvilket kan forårsage forurening og skader.
 - ▶ Skub plæneklipperen.
 - ▶ Transporter maskinen uden benzin.

4.10 Opbevaring

▲ ADVARSEL

- Børn kan ikke forstå og vurdere farerne i forbindelse med plæneklipperen. Børn kan blive alvorligt kvæstet.
 - ▶ Stands motoren.
 - ▶ Opbevar plæneklipperen utilgængeligt for børn.
- Fugt kan gøre, at metalkomponenter rustner. Plæneklipperen kan blive beskadiget.
 - ▶ Opbevar plæneklipperen et rent og tørt sted.

- Hvis plæneklipperen opbevares på en skrånende flade, kan den utilsigtet rulle væk. Der er risiko for personskade og materielle skader.
 - ▶ Opbevar altid plæneklipperen på en plan flade.

4.11 Rengøring, vedligeholdelse og reparation

▲ ADVARSEL

- Hvis motoren kører under rengøring, vedligeholdelse eller reparation, kan der ske alvorlig personskade og materielle skader.

- ▶ Stands motoren.



- ▶ Vent, indtil kniven ikke længere roterer.



- ▶ Træk tændrørshætten af.

- Hvis motoren kører under rengøring, vedligeholdelse eller reparation, kan fremdriften starte utilsigtet. Der er risiko for alvorlig kvæstelse af personer, og der kan ske materielle skader.

- ▶ Stands motoren.



- ▶ Træk tændrørshætten af.

- Når motoren har været i gang, kan lyd-dæmperen og motoren være meget varme. Der er risiko for forbrænding.

- ▶ Vent, indtil lyd-dæmperen og motoren er kølet af.

- Skrappe rengøringsmidler, rengøring med en vandstråle eller med spidse genstande kan beskadige plæneklipperen eller kniven. Hvis plæneklipperen eller kniven ikke rengøres korrekt, fungerer komponenterne ikke længere korrekt, og sikkerhedsanordningerne deaktiveres. Der er risiko for alvorlig kvæstelse af personer.

- ▶ Rengør plæneklipperen og kniven som beskrevet i denne betjeningsvejledning,  15.2.

- Hvis plæneklipperen eller kniven ikke vedligeholdes eller repareres som beskrevet i denne betjeningsvejledning, fungerer komponenterne ikke længere korrekt, og sikkerhedsanordningerne deaktiveres. Der er risiko for alvorlige kvæstelser eller dødsfald.

















- ▶ Udskift slidte eller beskadigede dele.

- ▶ Vedligehold eller reparer plæneklipperen som beskrevet i denne betjeningsvejledning.
- ▶ Vedligehold kniven som beskrevet i denne betjeningsvejledning.
- Brugeren kan skære sig på skarpe skærekanten under rengøring, vedligeholdelse eller reparation af kniven. Brugeren kan komme til skade.
 - ▶ Bær beskyttelseshandsker i et kraftigt materiale.
- Kniven kan blive varm under slibningen. Brugeren kan brænde sig.
 - ▶ Vent, til kniven er kølet af.
 - ▶ Bær beskyttelseshandsker i et kraftigt materiale.

5 Klargøring af plæneklipperen

5.1 Klargøring af plæneklipperen

Udfør altid følgende trin, inden arbejdet påbegyndes:

- ▶ Fjern emballagemateriale og transportsikringer.
- ▶ Kontrollér, at følgende komponenter er i sikker tilstand:
 - Plæneklipper,  4.6.1.
 - Kniv,  4.6.2.
- ▶ Rengør plæneklipperen,  15.2.
- ▶ Kontrollér kniven,  10.2.
- ▶ Påfyld olie,  6.3.
- ▶ Klap styret op,  8.1.
- ▶ Indstil styret,  8.3.
- ▶ Optank plæneklipperen,  7.1.
- ▶ Hvis græsslåningen er i gang, og græsset skal opsamles i græsopsamlingskurven:
 - ▶ Hægt forlænger af,  6.2.2.
 - ▶ Åbn mulchklappen,  11.5.1.
 - ▶ Hægt græsopsamlingskurven på,  6.1.2.
- ▶ I tilfælde af klipning, hvor græsset skal føres sidelæns ned på jorden:
 - ▶ Luk mulchklappen,  11.5.2.
 - ▶ Hægt forlænger på,  6.2.1.
- ▶ Hvis den er findelt:
 - ▶ Luk mulchklappen,  11.5.2.
 - ▶ Hægt forlænger af,  6.2.2.
- ▶ Indstilling af klippehøjde,  11.2.
- ▶ Kontrollér betjeningslementer,  10.1.
- ▶ Hvis trinnene ikke kan gennemføres: Undlad at bruge plæneklipperen, og kontakt en STIHL forhandler.

6 Samling af plæneklipperen

6.1 Samling, påsætning og aftagning af græsopsamlingskurven

6.1.1 Saml græsopsamlingskurven

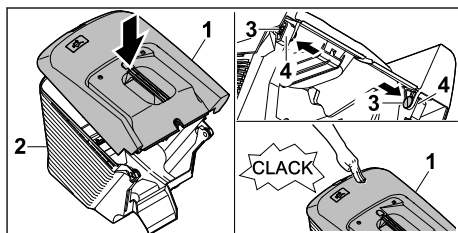

- ▶ Placer græsopsamlingskurvens overdel (1) på græsopsamlingskurvens underdel (2).
- ▶ Tryk bolt (3) ind i gennemsåningerne (4).
- ▶ Tryk græsopsamlingskurvens overdel (1) ned. Græsopsamlingskurvens overdel går hørbart i indgreb.

6.1.2 Hægt græsopsamlingskurven på

- ▶ Stands motoren.
- ▶ Stil plæneklipperen på en plan flade.

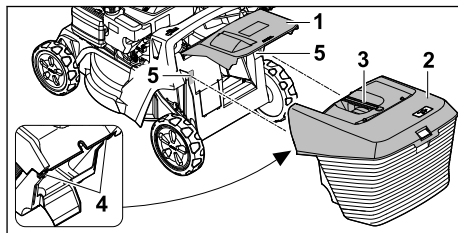

- ▶ Åbn og hold udkastningsspjældet (1).
- ▶ Tag fat i håndtaget (3) på græsopsamlingskurven (2), og hægt den ovenfra med krogene (4) ind i holderne (5).
- ▶ Læg udkastningsspjældet (1) på græsopsamlingskurven (2).

6.1.3 Tag græsopsamlingskurven af

- ▶ Stands motoren.
- ▶ Stil plæneklipperen på en plan flade.
- ▶ Åbn og hold udkastningsklappen.
- ▶ Tag græsopsamlingskurven af op efter i håndtaget.
- ▶ Luk udkastningsklappen.

6.2 Tilkobling og frakobling af forlænger

6.2.1 Ophængning af forlænger

- ▶ Sluk for motoren.

- ▶ Fjern tændrørshætten.
- ▶ Placer plæneklipperen på en plan overflade.

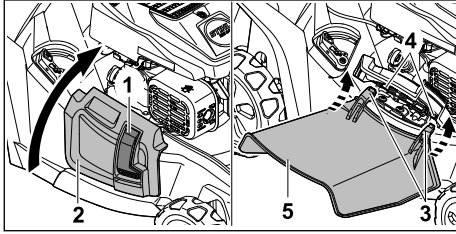

- ▶ Tryk på låsen (1) og hold den nede.
- ▶ Åbn og hold sideudkastningsklappen (2).
- ▶ Hægt begge kroge (3) på akslen (4) nedefra.
- ▶ Placer sideudkastningsklappen (2) på forlængeren (5).
- ▶ Sæt tændrørshætten i.

6.2.2 Hægt forlængeren af

- ▶ Sluk for motoren.
- ▶ Fjern tændrørshætten.
- ▶ Placer plæneklipperen på en plan overflade.

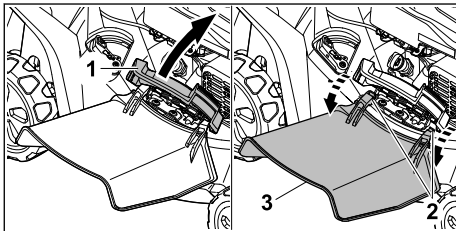

- ▶ Åbn og hold sideudkastningsklappen (1).
- ▶ Hægt begge kroge af (2).
- ▶ Fold forlængeren (3) opad, og fjern den.
- ▶ Luk sideudkastningsklappen (1).
- ▶ Sæt tændrørshætten i.

6.3 Fyld motorolie på

Motorolien smører og køler motoren.

Specifikationerne for motorolien og påfyldningsmængden er anført i betjeningsvejledningen til motoren.

BEMÆRK

- Ved levering er der ikke påfyldt motorolie. Plæneklipperen kan blive beskadiget, hvis motoren startes uden eller med for lidt motorolie.
 - ▶ Kontrollér motorolieniveauet før hver start, og påfyld om nødvendigt motorolie.
- ▶ Påfyld motorolie som beskrevet i betjeningsvejledningen til motoren.

7 Påfyld benzin på plæneklipperen

7.1 Tankning af plæneklipperen

BEMÆRK

- Hvis plæneklipperen ikke tankes op med den rigtige benzin, kan plæneklipperen blive beskadiget.
 - ▶ Følg betjeningsvejledningen for brug af motoren.
- ▶ Sluk for motoren.
- ▶ Placer plæneklipperen på en plan overflade.
- ▶ Rengør området omkring tankdækslet med en fugtig klud.

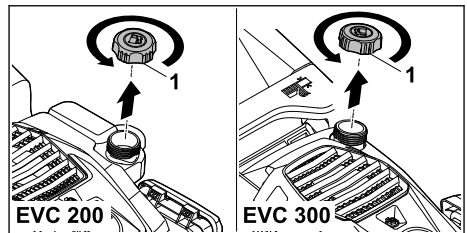

- ▶ Drej tankdækslet (1) mod uret, indtil tankdækslet kan tages af.
- ▶ Fjern tankdækslet.
- ▶ Fyld benzin på med en egnet tragt, så der er mindst 15 mm fri afstand til kanten af tanken.
- ▶ Sæt tankdækslet på tanken.
- ▶ Drej tankdækslet med uret, og stram det med hånden. Tanken er lukket.

8 Indstilling af plæneklipperen til brugeren

8.1 Klap styret op

- ▶ Sluk for motoren.
- ▶ Fjern tændrørshætten.
- ▶ Placer plæneklipperen på en plan overflade.

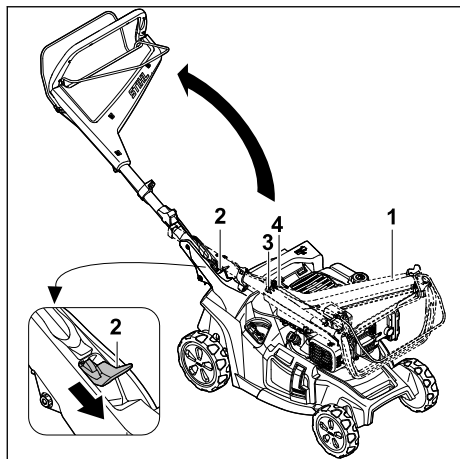

- ▶ Hold fast i styret (1).
 - ▶ Tryk håndtaget (2) ned og hold det nede.
 - ▶ Fold styret (1) op, og sørg for, at kablerne (3 og 4) ikke kommer i klemme.
 - ▶ Slip håndtaget (2).
- Styret går hørbart i indgreb.

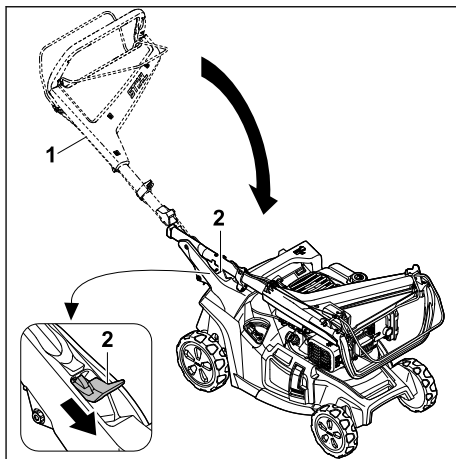

- ▶ Hold fast i styret (1).
 - ▶ Tryk håndtaget (2) ned og hold det nede.
 - ▶ Klap styret (1) sammen.
 - ▶ Slip håndtaget (2).
- Styret går hørbart i indgreb.
- ▶ Sæt tændrørshætten i.

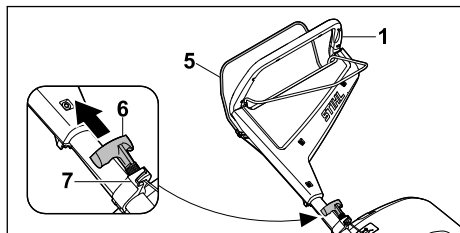

- ▶ Tryk gearstang til klippetilstand (5) mod styret (1) og hold den nede.
- ▶ Træk langsomt starthåndtaget (6) mod kabelføringen (7).
- ▶ Hægt starthåndtaget (6) ind i kabelføringen (7).
- ▶ Slip gearstang til klippetilstand (5).
- ▶ Sæt tændrørshætten i.

8.2 Klap styret sammen

Styret kan klappes sammen for at spare plads til transport eller opbevaring.

- ▶ Sluk for motoren.
- ▶ Fjern tændrørshætten.
- ▶ Placer plæneklipperen på en plan overflade.
- ▶ Løsn starthåndtaget fra kabelføringen, og før det langsomt tilbage mod motoren.

8.3 Justering af styret

- ▶ Sluk for motoren.
- ▶ Fjern tændrørshætten.
- ▶ Placer plæneklipperen på en plan overflade.

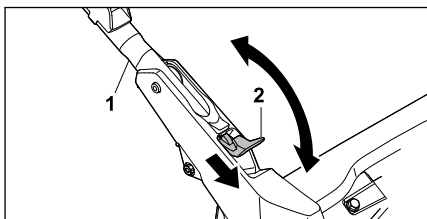

- ▶ Hold fast i styret (1).
- ▶ Tryk håndtaget (2) ned, og hold det fast.
- ▶ Juster styret (1) til den ønskede position, og sørg for, at styret går helt i indgreb igen.
- ▶ Slip håndtaget (2).
- ▶ Sæt tændrørshætten i.

9 Start og standsning af motor

9.1 Start motoren

- ▶ Placer plæneklipperen på en plan overflade.

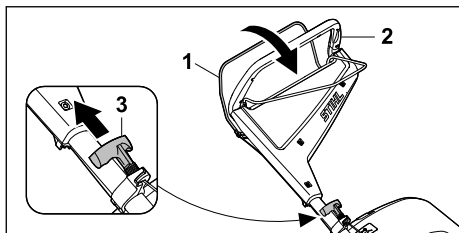

- ▶ Tryk gearstang til klippetilstand (1) med venstre hånd mod styret (2), og hold det nede.
- ▶ Træk langsomt starthåndtaget (3) ud med højre hånd, indtil du mærker modstand.
- ▶ Træk starthåndtaget (3) hurtigt ud, og før det tilbage, indtil motoren kører.
- ▶ Hvis motoren ikke starter: Følg betjeningsvejledningen for brug af motoren.

9.2 Stop motoren

- ▶ Stil plæneklipperen på en plan flade.
- ▶ Slip kontaktbøjlen til græsslåning. Motoren går ud.
- ▶ Forlad brugerpositionen.

10 Kontrol af plæneklipperen

10.1 Kontrollér betjeningselementerne

Kontaktbøjle til græsslåning og kontaktbøjle til fremdrift.

- ▶ Stands motoren.
- ▶ Træk kontaktbøjlen til græsslåning og kontaktbøjlen til fremdrift helt ud i retning af styrehåndtaget, og slip dem igen.
- ▶ Hvis kontaktbøjlen til græsslåning eller kontaktbøjlen til fremdrift går trægt eller ikke går tilbage til udgangspositionen: Undlad at bruge plæneklipperen, og kontakt en STIHL-forhandler. Kontaktbøjlen til græsslåning eller kontaktbøjlen til fremdrift er defekt.

10.2 Tjek kniv

- ▶ Sluk for motoren.
- ▶ Fjern tændrørshætten.
- ▶ Opstilling af plæneklipper, 15.1.

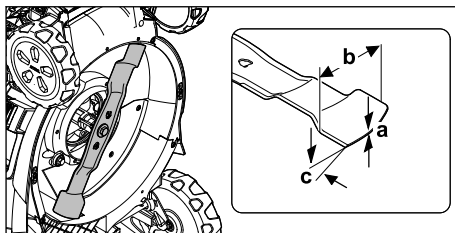

- ▶ Mål følgende:
 - Styrke a
 - Bredde b
 - Skærpningsvinkel c
- ▶ Hvis minimumstyrken eller minimumsbredden ikke er nået: Udskift kniven, 19.2.
- ▶ Hvis skærpningsvinklen ikke opretholdes: Skarp kniven, 19.2.
- ▶ Hvis der er usikkerhed om noget: Besøg en STIHL-forhandler.

11 Brug af plæneklipperen

11.1 Hold og før plæneklipperen



- ▶ Hold styret med begge hænder, så tommelfingrene omslutter styret.

11.2 Indstilling af klippehøjde

Der kan indstilles 7 klippehøjder:

- 20 mm = Position 1
- 30 mm = Position 2
- 40 mm = Position 3
- 55 mm = Position 4
- 70 mm = Position 5
- 85 mm = Position 6
- 100 mm = Position 7

Positionerne er angivet på plæneklipperen.

Indstilling af klippehøjde

- ▶ Stands motoren. Kniven må ikke rotere.
- ▶ Stil plæneklipperen på en plan flade.

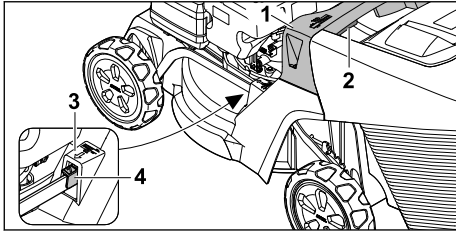

- ▶ Hold plæneklipperen fast i håndtaget (1).
- ▶ Tryk håndtaget (2) ned, og hold det nede.
- ▶ Indstil plæneklipperen i den ønskede position ved at hæve og sænke den.
Den aktuelle klippehøjde kan aflæses på klippehøjdeindikatoren (3) ved hjælp af markeringen (4).
- ▶ Slip håndtaget (2).
Plæneklipperen går i indgreb.

11.3 Tænd og sluk for fremdriften

11.3.1 Tænd for fremdriften

- ▶ Placer plæneklipperen på en plan overflade.
- ▶ Start motoren.

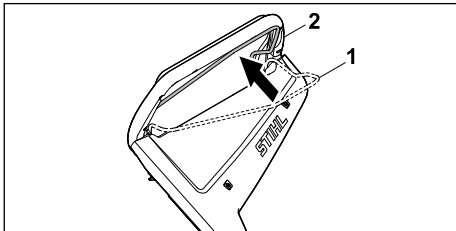

- ▶ Træk gearstangen til fremdriften (1) helt ind mod styret (2), og hold den, så tommelfingeren omslutter styret.
Plæneklipperen sætter i gang.

11.3.2 Sluk fremdriften

- ▶ Slip kontaktbøjlen til fremdrift.
- ▶ Vent, indtil plæneklipperen standser.

11.4 Klipping og granulering

Plæneklipperen er udstyret med en multikniv og kan bruges til klipping eller granulering.

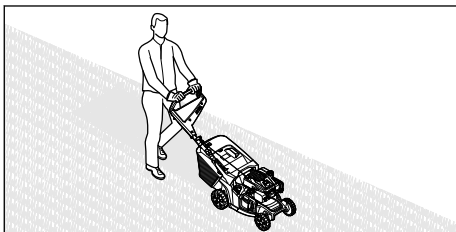

- ▶ Hvis du arbejder med fremdriften aktiveret:
Kør plæneklipperen fremad på en kontrolleret måde.
- ▶ Hvis du arbejder med fremdriften deaktiveret:
Skub plæneklipperen langsomt og kontrolleret fremad.

11.5 Åbn og luk granuleringsklappen

11.5.1 Åbn granuleringsklappen

- ▶ Sluk for motoren.
- ▶ Placer plæneklipperen på en plan overflade.

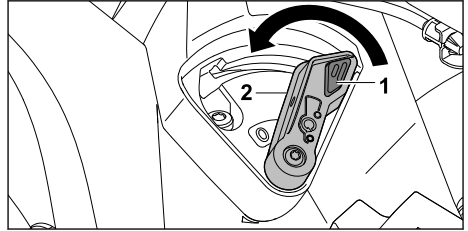

- ▶ Tryk på låsen (1) og hold den nede.
- ▶ Sæt håndtaget (2) i position 0.
Granuleringsklappen er åben.
- ▶ Slip låsen (1).

11.5.2 Luk granuleringsklappen

- ▶ Sluk for motoren.
- ▶ Placer plæneklipperen på en plan overflade.

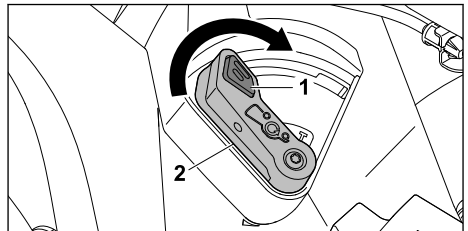

- ▶ Tryk på låsen (1) og hold den nede.
- ▶ Sæt håndtaget (2) i position I.
Granuleringsklappen er lukket.
- ▶ Slip låsen (1).

11.6 Tømning af græsopsamlingskurven

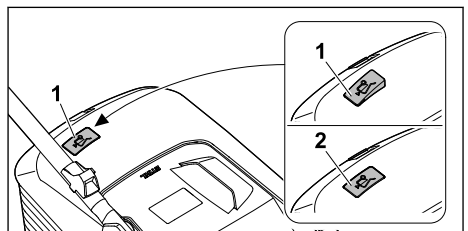

Den luftstrøm, der genereres af kniven, hæver niveaumåleren (1). Når græsopsamlingskurven er fuld, stopper luftstrømmen. Hvis luftstrømmen er for lav, vender niveaumåleren (2) tilbage til tomgangs tilstand. Dette er en indikation på, at græsopsamlingskurven skal tømmes.

Niveaumålerens fulde funktion opnås kun ved optimal luftgennemstrømning. Ydre påvirkninger som vådt, tæt eller højt græs, lave klippeniveauer, snavs eller lignende kan forringe luftstrømmen og niveaumålerens funktion.

- ▶ Hvis niveaumåleren vender tilbage til tomgangs tilstand: Tømning af græsopsamlingskurven.
- ▶ Sluk for plæneklipperen.
- ▶ Hægt græsopsamlingskurven af.

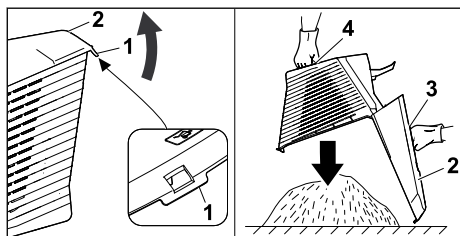

- ▶ Åbn låsetappen (1).
- ▶ Åbn græsopsamlingskurvens øverste del (2) med håndtaget (3), og hold det fast.
- ▶ Hold i det nederste håndtag (4) med den anden hånd.
- ▶ Tømning af græsopsamlingskurven.
- ▶ Luk græsopsamlingskurven.
- ▶ Hægt græsopsamlingskurven på.

12 Efter arbejdet

12.1 Efter arbejdet

- ▶ Stands motoren.
- ▶ Hvis plæneklipperen er våd: Lad plæneklipperen tørre.
- ▶ Rengør plæneklipperen.

13 Transport

13.1 Transport af plæneklipper

- ▶ Sluk for motoren.
 - Kniven må ikke rotere.
- ▶ Fjern tændrørshætten.

Skub plæneklipperen

- ▶ Skub plæneklipperen langsomt og kontrolleret fremad.

Bær plæneklipperen

- ▶ Brug beskyttelseshandsker.

- ▶ Løsn græsopsamlingskurven.
- ▶ Hægt forlængeren af.

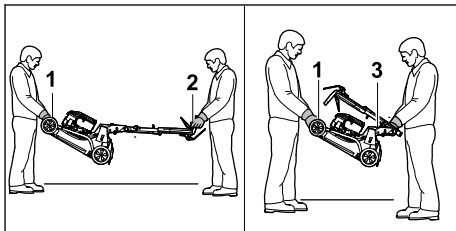

- ▶ Hvis plæneklipperen bæres med styret foldet ud:
 - ▶ Lad en person holde plæneklipperen i transporthåndtaget (1) med begge hænder, og lad en anden person holde styret (2) med begge hænder.
 - ▶ Løft og bær plæneklipperen sammen.
- ▶ Hvis plæneklipperen bæres med styret foldet sammen:
 - ▶ Klap styret sammen, 8.2.
 - ▶ Lad en person holde plæneklipperen i transporthåndtaget (1) med begge hænder, og lad en anden person holde håndtaget (3) med begge hænder.
 - ▶ Løft og bær plæneklipperen sammen.

Transport af plæneklipperen i et køretøj

- ▶ Fastgør plæneklipperen i en stående position, så den ikke kan vælte og ikke kan bevæge sig.

14 Opbevaring

14.1 Opbevaring af plæneklipper

- ▶ Sluk for motoren, og lad den køle af.
- ▶ Fjern tændrørshætten.
- ▶ Opbevar plæneklipperen således, at følgende betingelser er opfyldt:
 - Plæneklipperen er uden for børns rækkevidde.
 - Plæneklipperen er ren og tør.
 - Plæneklipperen kan ikke vælte.
 - Plæneklipperen kan ikke rulle væk.

Hvis plæneklipperen skal opbevares i mere end 3 måneder, skal du også være opmærksom på følgende:

- ▶ Kør brændstoftanken tom.
- ▶ Få brændstoftanken rensset hos en STIHL-forhandler.
- ▶ Skift motorolie som angivet i motorens betjeningsvejledning.
- ▶ Skru tændrøret af, og fyld 3 ml motorolie i motoren gennem tændrørsåbningen.
- ▶ Træk starthåndtaget ud og tilbage flere gange.



ADVARSEL

- Hvis starthåndtaget trækkes ud, mens tændrørshætten er taget af, kan der opstå gnister. Gnister kan antænde udstømmende benzindampe og forårsage brande og eksplosioner. Folk kan komme alvorligt til skade eller blive dræbt, og der kan opstå materielle skader.
 - ▶ Hold tændrørshætten væk fra tændrørsåbningen.

- ▶ Skru tændrøret i, og stram det godt til.

14.2 Opbevaringsposition

Plæneklipperen kan foldes sammen til pladsbesparende opbevaring.

- ▶ Placer plæneklipperen på en plan overflade.
- ▶ Løsn græsopsamlingskurven.
- ▶ Sæt klippehøjden på den højeste position.  11.2

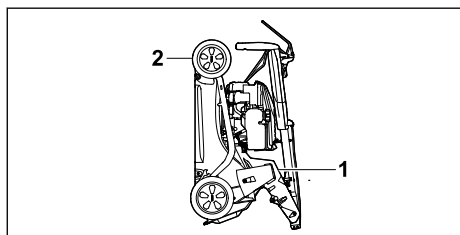



- ▶ Klap styret sammen.  8.2
- ▶ Hold plæneklipperen ved håndtaget (1) med den ene hånd og transporthåndtaget (2) med den anden hånd og rejs den baglæns op.

15 Rengøring

15.1 Opstilling af plæneklipper

- ▶ Kør brændstoftanken tom. Motoren standser.
- ▶ Fjern tændrørshætten.
- ▶ Placer plæneklipperen på en plan overflade.
- ▶ Hægt starthåndtaget af kabelføringen.
- ▶ Løsn græsopsamlingskurven.

- ▶ Sæt klippehøjden på den højeste position,  11.2.
- ▶ Sæt styret på den laveste position,  8.3.

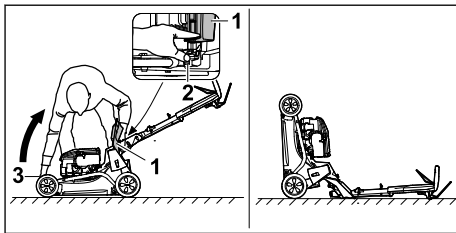

- ▶ Stå til højre for maskinen.
- ▶ Åbn og hold udkastningsklappen (1).
- ▶ Tryk håndtaget (2) ned med venstre hånd og hold det fast.
- ▶ Hold plæneklipperen i transporthåndtaget (3) med højre hånd og stil den op bagud. Plæneklipperen står stabilt og kan rengøres.

15.2 Rengør plæneklipperen

- ▶ Sluk for motoren.
- ▶ Lad plæneklipperen køle af.
- ▶ Fjern tændrørshætten.
- ▶ Rengør plæneklipperen med en fugtig klud.
- ▶ Rengør ventilationsåbningerne med en børste.
- ▶ Sæt plæneklipperen op.
- ▶ Rengør området omkring kniven og kniven med en træpind, en blød børste eller en fugtig klud.
- ▶ Sæt tændrørshætten på.

BEMÆRK

- Rengøring med højtryksrenser eller vandstråler kan beskadige maskinen.
 - ▶ Maskinen må ikke rengøres med en højtryksrenser eller vandstråler.

16 Vedligeholdelse

16.1 Vedligeholdelsesintervaller:

Vedligeholdelsesintervallerne afhænger af omgivelser- og arbejdsbetingelserne. STIHL anbefaler følgende vedligeholdelsesintervaller:

Motor

- ▶ Vedligehold motoren i henhold til anvisningerne i betjeningsvejledningen til motoren.

Plæneklipper

- ▶ Få en STIHL-forhandler til at kontrollere plæneklipperen en gang om året.

16.2 Afmontering og montering af kniven

16.2.1 Afmontere kniven

- ▶ Sluk for motoren.
- ▶ Fjern tændrørshætten.
- ▶ Sæt plæneklipperen op.

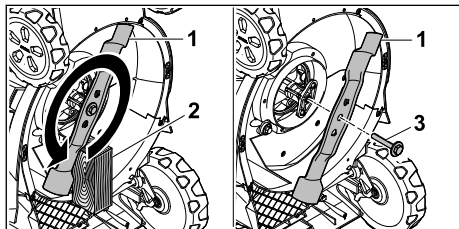

- ▶ Bloker kniven (1) med et stykke træ (2).
- ▶ Skru skruen med skive (3) ud i pilens retning, og fjern den.
- ▶ Fjern kniven (1).
- ▶ Bortskaf skruen med skive (3). Brug en ny skrue og skive, der passer til klingens (1).
- ▶ Sæt tændrørshætten i.

16.2.2 Påmonter kniven

- ▶ Sluk for motoren.
- ▶ Fjern tændrørshætten.
- ▶ Sæt plæneklipperen op.

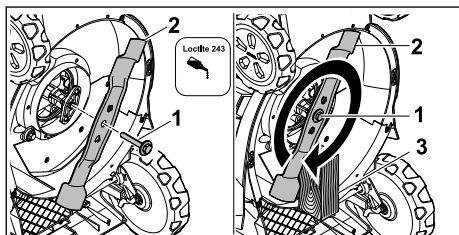

- ▶ Påfør Loctite 243 gevindsikring på gevindet af skruen med skive (1).
- ▶ Placer kniven (2), så fremspringene på kontakfladen går i indgreb i fordybningerne.

18 Afhjælpning af fejl

18.1 Fejlfinding på plæneklipperen

Fejlfunktion	Årsag	Afhjælpning
Motoren vil ikke starte.	Kontaktbjælken til klipning er ikke trykket ind.	▶ Start motoren som beskrevet i denne betjeningsvejledning.
	Brændstoftanken er tom.	▶ Påfyldning af brændstof til plæneklipperen.
	Brændstofledningen er tilstoppet.	▶ Besøg en STIHL forhandler.

- ▶ Skru skruen med skive (1) i.
- ▶ Bloker kniven (2) med et stykke træ (3).
- ▶ Spænd skruen med skive (1) med 60 Nm
- ▶ Sæt tændrørshætten i.

16.3 Skærp og afbalancér kniven

Det kræver en del øvelse at slibe og afbalancere kniven korrekt.

STIHL anbefaler at få kniven slebet og afbalanceret hos en STIHL forhandler.

Aktuelle adresser på forhandlere fås hos STIHL landerepræsentanter på www.stihl.com.



ADVARSEL

- Knivens skærekanter er skarpe. Brugeren kan skære sig.
 - ▶ Brug beskyttelseshandsker af modstandsdygtigt materiale.
- ▶ Sluk for motoren.
- ▶ Fjern tændrørshætten.
- ▶ Opstilling af plæneklipper, [15.1](#).
- ▶ Afmontere kniven.
- ▶ Skærp kniven. Overhold slibeinklen, og afkøl kniven, [19.2](#).
- ▶ Kniven må ikke blive blå under slibningen.
- ▶ Påmonter kniven.
- ▶ Sæt tændrørshætten i.
- ▶ Hvis der er usikkerhed om noget: Besøg en STIHL forhandler.

17 Reparation

17.1 Reparation af plæneklipperen

Brugeren kan ikke selv reparere plæneklipperen og kniven.

- ▶ Hvis plæneklipperen eller kniven er beskadiget: Undlad at bruge plæneklipperen eller kniven, og kontakt en STIHL forhandler.
- ▶ Hvis henvisningsskiltene er ulæselige eller beskadiget: Få en STIHL forhandler til at udskifte henvisningsskiltene.

Fejlfunktion	Årsag	Afhjælpning
	Der er dårligt, snavset eller gammelt benzin i tanken.	► Brug frisk blyfri benzin.
	Luftfilteret er snavset.	► Rengør eller udskift luftfilteret som beskrevet i motorens betjeningsvejledning.
	Tændrørshætten er afbrudt fra tændrøret, eller tændkablet er dårligt fastgjort til stikket.	► Sæt tændrørshætten på. ► Kontrollér forbindelsen mellem tændkabel og stik.
	Tændrøret er tilsodet, beskadiget, eller elektrodeafstanden er forkert.	► Rengør eller udskift tændrøret. ► Juster elektrodeafstanden.
	Modstanden på kniven er for stor.	► Indstil en højere klippehøjde. ► Start motoren i lavt græs.
Motoren er svær at starte, eller effekten aftager.	Plæneklipperhuset er tilstoppet.	Rengør plæneklipperen.
	Klippehøjden er indstillet for lavt, eller fremføringshastigheden er for høj.	Juster klippehøjden, eller klip langsommere.
	Der er vand i brændstoftanken og karburatoren, eller karburatoren er tilstoppet.	Tøm brændstoftanken, rengør brændstofslangen og karburatoren.
	Brændstoftanken er beskidt.	Besøg en STIHL forhandler.
	Luftfilteret er snavset.	Rengør eller udskift luftfilteret som beskrevet i motorens betjeningsvejledning.
	Tændrøret er sodet til.	Rengør eller udskift tændrøret.
Motoren bliver meget varm.	Motorolieniveauet er for lavt.	Påfyld eller skift motorolie som beskrevet i motorens betjeningsvejledning.
	Køleribberne er beskidte.	Rengør plæneklipperen.
Plæneklipperen vibrerer kraftigt.	Kniven er beskadiget.	Udskift kniven.
	Kniven er ikke sat ordentligt fast.	Sæt kniven fast.
Græsset er ikke klippet rent.	Kniven er sløv eller slidd.	Slib eller udskift knive.

19 Tekniske data

19.1 STIHL plæneklipper RM 443.3 T, RM 448.3 T, RM 453.3 T

- Motortype:
 - RM 443.3 T: STIHL EVC 200 C
 - RM 448.3 T, RM 453.3 T: STIHL EVC 300
- Slagvolumen:
 - RM 443.3 T: 139 cm³
 - RM 448.3 T, RM 453.3 T: 166 cm³
- Effekt (P):
 - RM 443.3 T: 2,1 kW (2,8 PS) ved 2800/min
 - RM 448.3 T, RM 453.3 T: 2,6 kW (3,5 PS) ved 2800/min
- Hastighed (n):
 - RM 443.3 T: 2800/min
 - RM 448.3 T, RM 453.3 T: 2800/min
- Brændstoftankens maksimale kapacitet:
 - RM 443.3 T: 0,9 l
 - RM 448.3 T, RM 453.3 T: 0,9 l
- Vægt (m):
 - RM 443.3 T: 30 kg
 - RM 448.3 T: 32 kg
 - RM 453.3 T: 33 kg
- Græsopsamlingskurvens maksimale kapacitet:
 - RM 443.3 T, RM 448.3 T: 52 l
 - RM 453.3 T: 55 l
- Klippebredde:
 - RM 443.3 T: 41 cm
 - RM 448.3 T: 46 cm
 - RM 453.3 T: 51 cm

19.2 Kniv

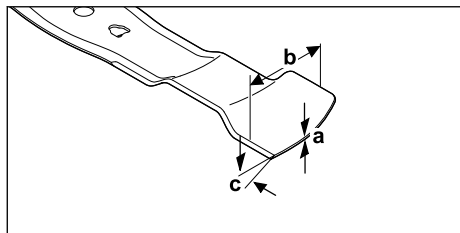

- Minimumstykkelse a: 1,6 mm
- Minimumsbredde b: 55 mm
- Slibevinkel c: 30°

19.3 Lyd- og vibrationsværdier

RM 443.3 T

K-værdien for støjniveauet er 2 dB(A). K-værdien for lydeffektniveauet er 2,2 dB(A). K-værdien for vibrationsværdien er 2,2 m/s².

- Støjniveau L_{pA} målt i henhold til EN ISO 5395-2: 79 dB(A)
- Garanteret lydeffektniveau $L_{WA,d}$ målt i henhold til 2000/14/EC / S.I. 2001/1701: 93 dB(A)
- Vibrationsværdi a_{hv} Styr målt i henhold til EN ISO 5395-2: 4,4 m/s²

RM 448.3 T

K-værdien for støjniveauet er 2 dB(A). K-værdien for lydeffektniveauet er 2,2 dB(A). K-værdien for vibrationsværdien er 2,2 m/s².

- Støjniveau L_{pA} målt i henhold til EN ISO 5395-2: 82 dB(A)
- Garanteret lydeffektniveau $L_{WA,d}$ målt i henhold til 2000/14/EC / S.I. 2001/1701: 96 dB(A)
- Vibrationsværdi a_{hv} Styr målt i henhold til EN ISO 5395-2: 4,4 m/s²

RM 453.3 T

K-værdien for støjniveauet er 2 dB(A). K-værdien for lydeffektniveauet er 2,2 dB(A). K-værdien for vibrationsværdien er 2,2 m/s².

- Støjniveau L_{pA} målt i henhold til EN ISO 5395-2: 82 dB(A)
- Garanteret lydeffektniveau $L_{WA,d}$ målt i henhold til 2000/14/EC / S.I. 2001/1701: 97 dB(A)
- Vibrationsværdi a_{hv} Styr målt i henhold til EN ISO 5395-2: 4,4 m/s²

Oplysninger om overholdelse af arbejdsgiverdirektivet Vibrationer 2002/44/EC og S.I. 2005/1093 findes under www.stihl.com/vib.

19.4 REACH

REACH betegner en EF-forordning til registrering, vurdering og godkendelse af kemikalier.

Informationer om overholdelse af REACH-forordningen kan findes på www.stihl.com/reach.

20 Reservedele og tilbehør

20.1 Reservedele og tilbehør

STIHL Disse symboler kendetegner originale reservedele fra STIHL og originalt tilbehør fra STIHL.

STIHL anbefaler, at der anvendes originale reservedele fra STIHL og originalt tilbehør fra STIHL.

Reservedele og tilbehør fra andre producenter kan ikke vurderes af STIHL med hensyn til pålidelighed og sikkerhed samt egnethed på trods af løbende markedsovervågning, og STIHL kan heller ikke give garanti for deres anvendelse.

Originale reservedele fra STIHL og originalt tilbehør fra STIHL kan fås hos en STIHL-forhandler.

20.2 Vigtige reservedele

- Knive:
 - RM 443.3 T: WA40 702 0105
 - RM 448.3 T: WA41 702 0106
 - RM 453.3 T: WA42 702 0101
- Knivbolt med skive: 0000 951 3505

21 Bortskaffelse

21.1 Bortskaffelse af plæneklipperen

Oplysninger om bortskaffelse fås hos de lokale myndigheder eller hos en STIHL forhandler.

Ukorrekt bortskaffelse kan være sundhedsskadelig og forurene miljøet.

- ▶ Indlever STIHL produkter inklusive emballage til et egnet indsamlingssted til genbrug i overensstemmelse med lokale regler.
- ▶ Må ikke bortskaffes som husholdningsaffald.

22 EU-overensstemmelseserklæring

22.1 STIHL plæneklipper RM 443.3 T, RM 448.3 T, RM 453.3 T

STIHL Tirol GmbH
Hans Peter Stihl Straße 5
6336 Langkampfen

Østrig

erklærer på eget ansvar, at

- Konstruktionstype: Plæneklipper
- Fabriksmærke: STIHL
- Type: RM 443.3 T, RM 448.3 T, RM 453.3 T
- Klippebredde:
 - RM 443.3 T: 41 cm
 - RM 448.3 T: 46 cm
 - RM 453.3 T: 51 cm
- Identifikation af serien:
 - RM 443.3 T: WB40
 - RM 448.3 T: WB41
 - RM 453.3 T: WB42

er i overensstemmelse med de relevante bestemmelser i direktiv 2000/14/EC, 2006/42/EC, 2014/30/EU og 2011/65/EU og er konstrueret og fremstillet i overensstemmelse med de versioner af følgende standarder, der var gældende på produktionsdatoen: EN ISO 5395-1, EN ISO 5395-2 og EN ISO 14982.

Det pågældende bemyndigede organ:

TÜV Rheinland LGA Products GmbH
Tillystraße 2
90431 Nürnberg, DE

De målte og garanterede lydeffektniveauer blev bestemt i overensstemmelse med direktiv 2000/14/EC, bilag VIII.

- Målt lydeffektniveau
 - RM 443.3 T: 91,2 dB(A)
 - RM 448.3 T: 94,2 dB(A)
 - RM 453.3 T: 95,2 dB(A)
- Garanteret lydeffektniveau:
 - RM 443.3 T: 93 dB(A)
 - RM 448.3 T: 96 dB(A)
 - RM 453.3 T: 97 dB(A)

De tekniske dokumenter opbevares hos STIHL Tirol GmbH.

Produktionsåret og maskinnummeret er angivet på plæneklipperen.

Langkampfen, 27.11.2023

STIHL Tirol GmbH

ved fuldmagt



Matthias Fleischer, Leder af produktudvikling

ved fuldmagt



Sven Zimmermann, Leder af kvalitetsafdelingen

23 UKCA-overensstemmel-seserklæring

23.1 STIHL plæneklip-per RM 443.3 T, RM 448.3 T, RM 453.3 T

STIHL Tirol GmbH
Hans Peter Stihl Straße 5
6336 Langkampfen

Østrig

erklærer på eget ansvar, at

- Konstruktionstype: Plæneklipper
- Fabriksmærke: STIHL
- Type: RM 443.3 T, RM 448.3 T, RM 453.3 T
- Klippebredde:
 - RM 443.3 T: 41 cm
 - RM 448.3 T: 46 cm
 - RM 453.3 T: 51 cm
- Identifikation af serien:
 - RM 443.3 T: WB40
 - RM 448.3 T: WB41
 - RM 453.3 T: WB42

er i overensstemmelse med de relevante bestemmelser i UK Noise Emission in the Environment by Equipment for use Outdoors Regulations 2001, Supply of Machinery (Safety) Regulations 2008, Electromagnetic Compatibility Regulations 2016 og The Restriction of the Use of Certain Hazardous Substances in Electronic Equipment Regulations 2012 og er konstrueret og fremstillet i overensstemmelse med de versioner af følgende der er gældende på fremstillingsdatoen: EN ISO 5395-1, EN ISO 5395-2 og EN ISO 14982.

Det pågældende bemyndigede organ:

TUV Rheinland UK LTD
1011 Stratford Road
Solihull, B90 4BN

De målte og garanterede lydeffektniveauer er blevet bestemt i overensstemmelse med UK Noise Emission in the Environment by Equipment for use Outdoors Regulations 2001, Schedule 11.

- Målt lydeffektniveau
 - RM 443.3 T: 91,2 dB(A)
 - RM 448.3 T: 94,2 dB(A)
 - RM 453.3 T: 95,2 dB(A)
- Garanteret lydeffektniveau:
 - RM 443.3 T: 93 dB(A)
 - RM 448.3 T: 96 dB(A)
 - RM 453.3 T: 97 dB(A)

De tekniske dokumenter oppbevares hos STIHL Tirol GmbH.

Produktionsåret og maskinnummeret er angivet på pløneklipperen.

Langkampfen, 27.11.2023

STIHL Tirol GmbH

ved fuldmagt 

Matthias Fleischer, Leder af produktudvikling

ved fuldmagt 

Sven Zimmermann, Leder af kvalitetsafdelingen

24 Adresser

www.stihl.com

Innholdsfortegnelse

1	Forord.....	135
2	Informasjon om denne bruksanvisningen.....	135
3	Oversikt.....	136
4	Sikkerhetsforskrifter.....	137
5	Gjøre gressklipperen klar til bruk.....	142
6	Sette sammen gressklipperen.....	143
7	Fylle på drivstoff på gressklipperen.....	144
8	Stille inn gressklipperen for brukeren.....	144
9	Starte og stoppe motoren.....	145
10	Kontrollere gressklipperen.....	145
11	Arbeide med gressklipperen.....	146
12	Etter arbeidet.....	147
13	Transport.....	147
14	Oppbevaring.....	148
15	Rengjøring.....	148
16	Vedlikeholde.....	149
17	Reparere.....	149
18	Utbødre feil.....	150
19	Tekniske data.....	150
20	Reservedeler og tilbehør.....	151
21	Kassering.....	151
22	EU-samsvarserklæring.....	152
23	Produsentens samsvarserklæring for UKCA.....	152
24	Adresser.....	153

1 Forord

Kjære kunde,

vi er glade for at du har valgt STIHL. Vi utvikler og fremstiller våre produkter i topp kvalitet i samsvarende med behovene til våre kunder. Dermed skapes produkter med høy pålitelighet selv ved ekstrem belastning.

STIHL står også for topp kvalitet ved servicen. Vår faghandelen sikrer kompetent rådgivning og opplæring, samt omfattende teknisk omsorg.

STIHL støtter uttrykkelig en bærekraftig og ansvarlig omgang med naturen. Denne bruksanvisningen hjelper deg med å gi ditt STIHL-produkt en lang levetid på trygt og miljøvennlig vis.

Vi takker for din tiltro og ønsker deg god fornøyelse med ditt STIHL-produkt.



Dr. Nikolas Stihl

VIKTIG! MÅ LESE FØR BRUK OG OPPBEVARER.

2 Informasjon om denne bruksanvisningen

2.1 Aktuelle dokumenter

Denne bruksanvisningen er en oversettelse av den originale driftsveiledningen fra produsenten i henhold til EU-direktiv 2006/42/EC.

Lokale sikkerhetsforskrifter gjelder.

- ▶ Det er viktig at du i tillegg til denne bruksanvisningen leser, forstår og tar vare på følgende dokumenter:
 - RM 443.3 T: Bruksanvisning for motor STIHL EVC 200 C
 - RM 448.3 T, RM 453.3 T: Bruksanvisning for motor STIHL EVC 300

2.2 Merking av advarslene i teksten



- Merknaden henviser til farer som fører til alvorlige personskader eller døden.
 - ▶ De angitte tiltakene kan gjøre at alvorlige personskader eller død unngås.

! ADVARSEL

- Merknaden henviser til farer som **kan** føre til alvorlige personskader eller døden.
 - ▶ De angitte tiltakene kan gjøre at alvorlige personskader eller død unngås.

LES DETTE

- Merknaden henviser til farer som kan føre til materielle skader.
 - ▶ De angitte tiltakene kan gjøre at materielle skader unngås.

2.3 Symboler i teksten



Dette symbolet henviser til et kapittel i denne bruksanvisningen.

3 Oversikt

3.1 Gressklipper

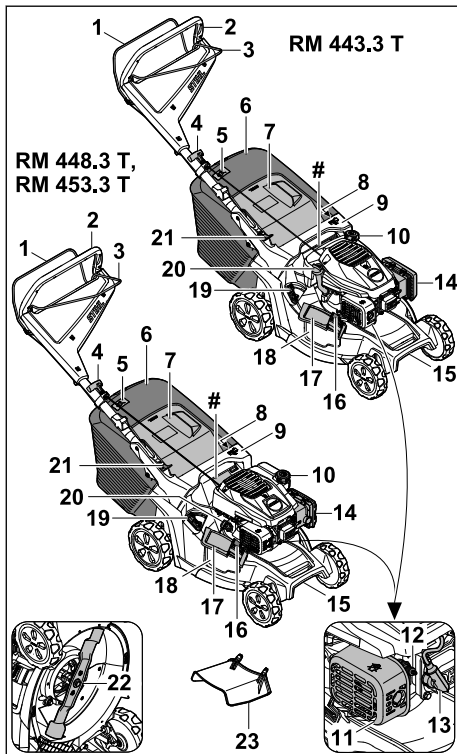

1 Koblingsbøyle for klipping

Koblingsbøylen for klipping brukes til å starte og slå av motoren.

2 Styre

Styret brukes til å holde, føre og transportere gressklipperen.

3 Koblingsbøyle for fremdrift

Koblingsbøylen kobler fremdriften inn og ut.

4 Starthåndtak

Starthåndtaket brukes til å starte motoren.

5 Nivåindikator

Nivåindikatoren viser påfyllingsnivået i oppsamleren.

6 Oppsamler

Oppsamleren fanger opp det klippede gresset.

7 Utkastdeksel

Utkastdekslet lukker utkastkanalen.

8 Hendel

Hendelen brukes til å stille inn klippehøyden.

9 Håndtak

Håndtaket brukes til å holde gressklipperen ved innstilling av klippehøyde og transport av gressklipperen.

10 Tanklokk

Tanklokket lukker åpningen for påfylling av bensin.

11 Lyddemper

Lyddemperen reduserer gressklipperens støyutslipp.

12 Tennplugg

Tennpluggen antenner blandingen av drivstoff og luft i motoren.

13 Tennpluggstøpsel

Tennpluggstøpslet forbinder tenningsledningen med tennpluggen.

14 Filterdeksel

Filterdekslet dekker luftfilteret.

15 Transporthåndtak

Transporthåndtaket brukes til å transportere gressklipperen.

16 Lås

Låsen holder sideutkastdekslet lukket.

17 Sideutkastdeksel

Sideutkastdekslet lukker sideutkaståpningen.

18 Sideutkaståpning

Sideutkaståpningen leder det klippede gresset til siden.

19 Hendel

Hendelen brukes til å åpne og lukke det innebygde bioklippdekslet.

20 Motoroljelokk

Motoroljelokket lukker åpningen for påfylling av motorolje.

21 Hendel

Hendelen brukes til å stille inn og felle sammen styret.

22 Kniv

Kniven klipper og bioklipper gresset.

23 Forlengelse

Forlengelsen leder det klippede gresset sidelengs ned på bakken.

Merkeplate med maskinnummer**3.2 Symboler**

Symbolene kan være plassert på gressklipperen og betyr følgende:



Dette symbolet angir tanklokket.



Dette symbolet angir motoroljelokket.



Garantert lydeffektnivå iht. 2000/14/EC i dB(A) for å gjøre det mulig å sammenligne lydutslippene til ulike produkter.



Ikke kast produktet sammen med vanlig husholdningsavfall.



Juster klippehøyden.



Nivåindikator for oppsamler.



Hendel for å åpne og lukke bioklipp-dekslet.

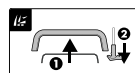

Starte motoren.



Slå på fremdriften.

4 Sikkerhetsforskrifter**4.1 Varselsymboler**

Varselsymbolene på gressklipperen betyr følgende:



Følg sikkerhetsanvisningene og tiltakene beskrevet der.



Les, forstå og ta vare på bruksanvisningen.



Vær oppmerksom på ting som slynges ut – hold avstand, og hold uvedkommende unna.



Ikke berør kniven mens den roterer.



Ta ut tennpluggstøpselet før transport, oppbevaring, vedlikehold eller reparasjon.

4.2 Forskriftsmessig bruk

Gressklipper STIHL RM 443.3 T, RM 448.3 T eller RM 453.3 T brukes til klipping og bioklipp av gress.

▲ ADVARSEL

- Ved ikke-forskriftsmessig bruk av gressklipperen kan det oppstå alvorlige eller livstruende personskader i tillegg til materielle skader.
 - ▶ Bruk gressklipperen slik det beskrives i denne bruksanvisningen og i bruksanvisningen for motoren.

4.3 Krav til brukeren**▲ ADVARSEL**

- Brukere uten opplæring vil ikke være i stand til å identifisere eller vurdere farer knyttet til gressklipperen. Brukeren eller andre personer kan få alvorlige eller livstruende skader.



- ▶ Det er viktig at du leser, forstå og tar vare på bruksanvisningen.

- ▶ Hvis gressklipperen skal overlates til noen annen: La bruksanvisningen for gressklipperen og motoren følge med.

- ▶ Forsikre deg om at brukeren innfrir følgende krav:

- Brukeren er uthvilt.
- Brukeren er fysisk, sensorisk og psykisk i stand til å betjene og arbeide med

gressklipperen. Brukere med nedsatt fysisk, sensorisk eller psykisk funksjons- evne skal kun bruke maskinen under tilsyn eller etter anvisning fra en ansvarlig person.

- Brukeren er i stand til å identifisere og vurdere farer knyttet til gressklipperen.
 - Brukeren er bevisst på at han/hun selv er ansvarlig ved ulykker og skader.
 - Brukeren er myndig eller får yrkesopplæring under tilsyn iht. nasjonale bestemmelser.
 - Brukeren har fått opplæring fra en STIHL forhandler eller fagkyndig før han/hun tar i bruk gressklipperen for første gang.
 - Brukeren er ikke påvirket av alkohol, legemidler eller narkotiske stoff.
- Hvis noe er uklart: Kontakt en STIHL forhandler.

4.4 Bekledning og utstyr

▲ ADVARSEL

- Under arbeidet kan gjenstander bli slynget opp med høy hastighet. Det er fare for personskader.
 - Ha på deg en langbukse av motstandsdyktig materiale.
- Det genereres støy under arbeidet. Støyen kan skade hørselen.
 - Bruk hørselsvern.
- Det kan bli virvlet opp støv under arbeidet. Støv som pustes inn, kan være helseskadelig og utløse allergiske reaksjoner.
 - Hvis det virvles opp støv: Ha på deg støvmaske.
- Uegnet bekledning kan hekte seg i trær, busker eller selve gressklipperen. Brukere som ikke benytter egnet bekledning, kan få alvorlige skader.
 - Ha på deg tettsittende klær.
 - Ikke ha på deg skjerv eller smykker.
- Under rengjøring, vedlikehold eller transport kan brukeren komme i kontakt med kniven. Det er fare for personskader.
 - Bruk vernehansker av motstandsdyktig materiale.
 - Bruk kraftige, heldekkende sko med såler som har god gripeevne.
- Uegnet skotøy kan gjøre at brukeren glir. Det er fare for personskader.
- Når kniven slipes, kan det bli slynget ut materialpartikler. Det er fare for personskader.
 - Bruk tettsittende beskyttelsesbriller. Egnede beskyttelsesbriller er testet og merket iht.

standarden EN 166 eller nasjonale forskrifter, og fås kjøpt i butikk.

- Bruk vernehansker av motstandsdyktig materiale.

4.5 Arbeidsområde og omgivelser

▲ ADVARSEL

- Barn, dyr og personer som tilfeldigvis befinner seg i nærheten, vil ikke være oppmerksomme på eller kunne vurdere farene knyttet til gressklipperen og gjenstander som kan bli slynget opp. Barn, dyr og tilfeldige personer i nærheten kan få alvorlige skader, og det er risiko for materialskader.
 - Pass på at ingen andre (verken personer eller dyr) oppholder seg i arbeidsområdet.
 - Hold avstand til gjenstander.
 - Ikke la gressklipperen være uten tilsyn.
 - Sørg for at barn ikke kan leke med gressklipperen.
- Mens motoren går, kommer det varm eksosgass ut av lyddemperen. Varm eksosgass kan antenne lett brennbare materialer og utløse brann.
 - Hold eksosgasstrålen unna lett brennbare materialer.

4.6 Sikker tilstand

4.6.1 Gressklipper

Gressklipperen er i sikker stand hvis følgende betingelser er oppfylt:

- Gressklipperen er i uskadet stand.
- Det kommer ikke bensin ut av gressklipperen.
- Tankklokket er lukket.
- Det kommer ikke motorolje ut av gressklipperen.
- Motoroljelokket er lukket.
- Gressklipperen er ren.
- Betjeningsэлеmentene fungerer og har ikke blitt endret på.
- Hvis det klippede gresset skal fanges opp med oppsamleren under klipping: Bioklippdekslet er åpent, forlengelsen er heftet av, og oppsamleren er riktig festet.
- Hvis det klippede gresset skal kastes ut bak under klipping: Oppsamleren er heftet av, og utkastdekslet er lukket.
- Hvis det klippede gresset skal ledes ut på siden og ned på bakken under klipping: Bioklippdekslet er lukket, og forlengelsen er riktig festet.
- Hvis det skal bioklippes: Forlengelsen er heftet av, og bioklippdekslet er lukket.
- Kniven er riktig montert.

- Originalt tilbehør fra STIHL er riktig montert på gressklipperen.
- Fjærbelastede mekanismer er i uskadet og fungerende stand.
- Motoren stopper når koblingsbøylen for klipping slippes opp.



▲ ADVARSEL

- Hvis klipperen ikke er i sikker stand, kan det hende at komponentene ikke lenger fungerer som de skal, sikkerhetsanordningene kan settes ut av drift, og det kan lekket drivstoff. Det er fare for alvorlige eller livstruende personska-der.
 - ▶ Pass på at du kun arbeider med en uskadet gressklipper.
 - ▶ Hvis det kommer bensin ut av gressklippe- ren: Ikke arbeid med gressklipperen. Kon- takt en STIHL forhandler.
 - ▶ Lukk tankklokket.
 - ▶ Hvis det kommer motorolje ut av gressklip- peren: Ikke arbeid med gressklipperen. Kontakt en STIHL forhandler.
 - ▶ Lukk motoroljelokket.
 - ▶ Hvis gressklipperen er skitten: Rengjør gressklipperen.
 - ▶ Ikke forsøk å modifisere gressklipperen og sikkerhetssystemene den er utstyrt med.
 - ▶ Ikke forsøk å modifisere gressklipperen for å endre effekten eller turtallet til motoren.
 - ▶ Hvis betjeningselementene ikke fungerer: Ikke bruk gressklipperen.
 - ▶ Fjærbelastede mekanismer kan avgir lagret energi.
 - ▶ Hvis det klippede gresset skal fanges opp med oppsamleren under klipping: Åpne bio- klippdekslet, hekk av forlengelsen, og fest oppsamleren som beskrevet i denne bruks- anvisningen.
 - ▶ Hvis det klippede gresset skal ledes ut på siden og ned på bakken under klipping: Lukk bioklippdekslet og fest forlengelsen som beskrevet i denne bruksanvisningen.
 - ▶ Hvis det skal bioklippes: Hekk av forlengel- sen og lukk bioklippdekslet som beskrevet i denne bruksanvisningen.
 - ▶ Monter kniven slik det beskrives i denne bruksanvisningen.
 - ▶ Monter originalt tilbehør fra STIHL til denne gressklipperen som beskrevet i denne bruksanvisningen eller i bruksanvisningen for tilbehøret.
 - ▶ Ikke stikk gjenstander inn i åpningene på gressklipperen.
 - ▶ Slitte eller skadde varselskilt må skiftes.

- ▶ Hvis noe er uklart: Kontakt en STIHL for- handler.

4.6.2 Kniv

Kniven er i sikker stand hvis følgende betingelser er oppfylt:

- Kniven og tilleggsdelene er i uskadet stand.
- Kniven er ikke deformert.
- Kniven er riktig montert.
- Kniven er riktig slipt.
- Kniven er uten grader.
- Kniven er riktig avbalansert.
- Kravene til minimum knivtykkelse og -bredde er innfridd,  19.2.
- Slipevinkelen er overholdt,  19.2.

▲ ADVARSEL

- Hvis kniven ikke er i sikker stand, kan deler løsne og bli slynget ut. Det kan oppstå alvor- lige personska-der.
 - ▶ Arbeid kun med en kniv og tilleggsdeler som er i uskadet stand.
 - ▶ Monter kniven riktig.
 - ▶ Slip kniven riktig.
 - ▶ Hvis kravene til minimum tykkelse og bredde ikke er innfridd: Skift ut kniven.
 - ▶ Få kniven avbalansert hos en STIHL for- handler.
 - ▶ Hvis noe er uklart: Kontakt en STIHL for- handler.

4.7 Drivstoff og påfylling

▲ ADVARSEL

- Denne gressklipperen går på bensin. Bensin er høyantennelig. Hvis bensin kommer i kon- takt med åpen ild eller varme gjenstander, kan det føre til brann eller eksplosjon. Det kan oppstå alvorlige eller livstruende personska-der i tillegg til materielle skader.
 - ▶ Hold bensin unna varme og ild.
 - ▶ Unngå å søle bensin.
 - ▶ Hvis det søles bensin: Tørk bort bensinen med en klut, og vent med å starte motoren til alle deler av gressklipperen er tørre.
 - ▶ Røyking forbudt.
 - ▶ Ikke fyll på drivstoff nær åpen ild.
 - ▶ Slå av motoren og la den avkjøles før du fyller drivstoff.
 - ▶ Hvis tanken må tømmes: Gjør dette uten- dørs.
 - ▶ Start motoren minst 3 meter unna der du fylte på tanken.
 - ▶ Aldri oppbevar gressklipperen inne i en bygning mens det er bensin på tanken.
- Innåndet bensindamp kan medføre forgiftning.

- ▶ Ikke pust inn bensindamp.
 - ▶ Fyll på tanken på et sted med god ventilasjon.
 - Gressklipperen går varm under bruk. Bensinen utvider seg i drivstofftanken og det kan oppstå overtrykk. Det kan sprute ut bensin når tanklokket åpnes. Bensinen som spruter ut, kan antennes. Det er fare for alvorlige skader.
 - ▶ Vent til gressklipperen er avkjølt før du åpner tanklokket.
 - Klær det har kommet bensin på, vil lettere kunne antennes. Det kan oppstå alvorlige eller livstruende personskader i tillegg til materielle skader.
 - ▶ Hvis du får bensin på klærne: Bytt klær.
 - Bensin kan skade miljøet.
 - ▶ Unngå å søle drivstoff.
 - ▶ Kasser bensinen på en miljøvennlig måte i henhold til forskrift.
 - Hvis du får bensin på huden eller i øynene, kan dette føre til irritasjoner.
 - ▶ Unngå kontakt med bensin.
 - ▶ Hvis du har fått bensin på huden: Vask huden med rikelige mengder vann og såpe.
 - ▶ Hvis du har fått bensin i øynene: Skyll med rikelige mengder rent vann i minst 15 minutter, og kontakt lege.
 - Teningssystemet på gressklipperen avgir gnister. Slike gnister vil kunne forårsake brann og eksplosjoner i lettantennelige eller eksplosjonsfarlige omgivelser. Det kan oppstå alvorlige eller livstruende personskader i tillegg til materielle skader.
 - ▶ Bruk tennpluggene slik det beskrives i bruksanvisningen for motoren.
 - ▶ Skru inn og stram godt tennpluggen.
 - ▶ Trykk tennpluggstøpset godt inn.
 - Hvis det fylles på bensin som er uegnet for motoren, kan gressklipperen bli skadet.
 - ▶ Bruk ny, blyfri bensin av god kvalitet.
 - ▶ Følg spesifikasjonene i bruksanvisningen for motoren.
- ▶ Klipp kun ved god sikt. Ikke bruk gressklipperen ved vanskelige lysforhold og dårlig sikt.
 - ▶ Bruk gressklipperen alene.
 - ▶ Vær oppmerksom på eventuelle hindringer.
 - ▶ Ikke vipp gressklipperen.
 - ▶ Sørg for at du alltid står støtt på bakken når du arbeider.
 - ▶ Hvis du blir sliten: Ta en pause fra arbeidet.
 - ▶ Hvis du klipper i en skråning: Klipp på tvers i skråningen.
 - ▶ Ikke arbeid i skråninger som har en stigning på over 25° (46,6 %).
 - ▶ Vær spesielt forsiktig når du bruker gressklipperen i nærheten av skråninger, bakkekanter, grøfter, fyllinger og demninger.
 - ▶ Planlegg arbeidstidene for å unngå høye belastninger over en lengre periode.
- Det dannes eksosgass når motoren er i gang. Innåndet eksosgass kan medføre forgiftning.
 - ▶ Unngå å puste inn eksosgass.
 - ▶ Sørg for god ventilasjon når du arbeider med gressklipperen.
 - ▶ Hvis du blir uvel/svimmel eller får synsforstyrrelser eller hørselsproblemer: Avslutt arbeidet, og kontakt lege.
- Hvis brukeren har på seg hørselsvern og motoren kjører, kan brukeren ha vanskeligere for å fange opp og vurdere lyder.
 - ▶ Arbeid rolig og konsentrert.
- Gressklipperen er utstyrt med en motorstop-pinnretning.
 - ▶ Motoren og kniven stoppes innen 3 sekunder fra koblingsbøylen for klipping slippes opp.
- Brukeren kan få kuttskader fra den roterende kniven. Det er fare for alvorlige skader.
 - ▶ Trekk ut tennpluggstøpset.



- ▶ Ikke berør kniven mens den roterer.
- ▶ Hvis kniven blokkeres av en gjenstand: Slå av motoren. Først når dette er gjort, fjerner du gjenstanden.

4.8 Arbeide

▲ ADVARSEL

- Brukeren kan miste kontroll over gressklipperen hvis han/hun ikke starter motoren riktig. Det er fare for alvorlige skader.
 - ▶ Start motoren slik det beskrives i denne bruksanvisningen.
- Under enkelte forhold kan det være at brukeren ikke lenger klarer å jobbe konsentrert. Brukeren kan snuble, falle og få alvorlige skader.
 - ▶ Arbeid rolig og konsentrert.

- Ved arbeid uten aktivert fremdrift kan fremdriften bli koblet inn utilsiktet, og gressklipperen kan bli satt i bevegelse. Det er fare for alvorlige personskader og materielle skader.
 - ▶ Bruk koblingsbøylen for fremdrift kun når fremdriften skal kobles inn.
- Hvis gressklipperen begynner å fungere annerledes/unormalt under arbeidet, kan det tyde på at den ikke lenger er i sikker stand. Det er fare for alvorlige personskader og materielle skader.

- ▶ Avslutt arbeidet, og kontakt en STIHL forhandler.
- Gressklipperen kan generere vibrasjoner under arbeidet.
 - ▶ Bruk vernehansker.
 - ▶ Legg inn pauser.
 - ▶ Ved mistanke om et problem med blodsirkulasjonen: Kontakt lege.
- Undersøk klippeområdet, og se etter eventuelle hindringer. Hvis kniven støter på et fremmedlegeme under arbeidet, kan fremmedlegemet eller deler av det bli slynget opp med høy hastighet. Det er fare for personskader og materielle skader.



- ▶ Fjern hindringer som steiner, stoker, ståltråder, leker eller andre fremmedlegemer fra arbeidsområdet. Merk gjenstander som er skjult og ikke lar seg fjerne.

- Kniven fortsetter å rotere en liten stund etter at koblingsbøylen for klipping har blitt sluppet. Det kan oppstå alvorlige personskader.



- ▶ Vent til kniven ikke lenger roterer.
- ▶ Vent til kniven har sluttet å rotere, før du hekter av oppsamleren.

- Hvis den roterende kniven støter på en hard gjenstand, kan det slå gnister. I lettantennelige omgivelser kan gnister føre til brann. Det er fare for alvorlige eller livstruende personskader og materielle skader.
 - ▶ Ikke arbeid i lettantennelige omgivelser.
- Hvis du går fra gressklipperen i en skråning, kan den begynne å rulle av seg selv. Det er fare for personskader og materielle skader.
 - ▶ Slipp opp gressklipperen først når den står på et flatt underlag og ikke kan begynne å rulle av seg selv.
- Hvis det festes gjenstander på styret, kan den ekstra vekten føre til at gressklipperen velter. Det er fare for personskader og materielle skader.
 - ▶ Ikke fest gjenstander på styret.

▲ FARE

- Hvis det arbeides nær spenningsførende ledninger, kan kniven komme i kontakt med og skade disse ledningene. Det er fare for alvorlige eller livstruende skader.
 - ▶ Unngå å arbeide nær spenningsførende ledninger.
- Ved arbeid i tordenvær er det fare for å bli truffet av lynet. Det er fare for alvorlige eller livstruende skader.
 - ▶ Ved tordenvær: Ikke arbeid.

- Ved arbeid i regn risikerer brukeren å gli. Det er fare for alvorlige eller livstruende skader.
 - ▶ Hvis det regner: Ikke arbeid.

4.9 Transport

▲ ADVARSEL

- Gressklipperen kan velte eller bevege seg under transport. Det er fare for personskader og materielle skader.
 - ▶ Slå av motoren.
 - ▶ Vent til kniven ikke lenger roterer.



- ▶ Trekk ut tennpluggstøpset.

- ▶ Sikre gressklipperen med strammestropper, remmer eller nett på en egnet lasteflate, slik at den ikke kan velte eller settes i bevegelse.
- Etter kjøring av motoren, kan lyddemperen og motoren være svært varme. Brukeren risikerer å brenne seg ved transporten.
 - ▶ Skyv gressklipperen.
- Gressklipperen er tung. Brukeren kan skade seg hvis han/hun forsøker å bære gressklipperen alene.
 - ▶ Bruk vernehansker.
 - ▶ Vær to om å bære gressklipperen.
- Bensin kan lekke ut under transporten og forårsake forurensning og skade.
 - ▶ Skyv gressklipperen.
 - ▶ Transporter maskinen uten bensin.

4.10 Oppbevaring

▲ ADVARSEL

- Barn har ikke kunnskap om og kan ikke vurdere farer knyttet til gressklipperen. Barn kan få alvorlige personskader.
 - ▶ Slå av motoren.
 - ▶ Oppbevar gressklipperen utilgjengelig for barn.
- Metalldele kan ruste som følge av fuktighet. Gressklipperen kan bli skadet.
 - ▶ Oppbevar gressklipperen i ren og tørr stand.
- Hvis du går fra gressklipperen i en skråning, kan den begynne å rulle av seg selv. Det er fare for personskader og materielle skader.
 - ▶ Ikke gå fra gressklipperen uten at den står på et jevnt underlag.

4.11 Rengjøre, vedlikeholde og reparere

▲ ADVARSEL

- Hvis motoren kjører under rengjøring, vedlikehold eller reparasjon, vil det være fare for alvorlige personskader og materielle skader.
 - ▶ Slå av motoren.



- ▶ Vent til kniven ikke lenger roterer.



- ▶ Trekk ut tennpluggstøpselet.

- Hvis motoren kjører under rengjøring, vedlikehold eller reparasjon, kan fremdriften bli koblet inn utilsiktet. Det er fare for alvorlige personskader og materielle skader.
 - ▶ Slå av motoren.



- ▶ Trekk ut tennpluggstøpselet.

- Etter kjøring av motoren, kan lyddemperen og motoren være svært varme. Vær forsiktig så du ikke brenner deg på dem.
 - ▶ Vent til lyddemperen og motoren er avkjølt.
- Sterke rengjøringsmidler samt rengjøring med vannstråler eller spisse gjenstander kan føre til skader på gressklipperen eller kniven. Hvis gressklipperen eller kniven ikke blir riktig rengjort, kan ikke komponentene lenger fungere riktig, og sikkerhetsanordningene settes ut av drift. Det kan oppstå alvorlige personskader.
 - ▶ Rengjør gressklipperen og kniven slik det beskrives i denne bruksanvisningen, [15.2](#).
- Hvis gressklipperen eller kniven ikke blir riktig vedlikeholdt eller reparert i tråd med denne bruksanvisningen, kan ikke komponentene lenger fungere riktig, og sikkerhetsanordningene settes ut av drift. Det er fare for alvorlige eller livstruende personskader.
 - ▶ Skift ut slitte eller skadede deler.
 - ▶ Rengjør eller reparer gressklipperen slik det beskrives i denne bruksanvisningen.
 - ▶ Vedlikehold kniven slik det beskrives i denne bruksanvisningen.
- Brukeren risikerer å skjære seg på skarpe skjærekanten når kniven rengjøres, vedlikeholdes eller repareres. Det er fare for personskader.
 - ▶ Bruk vernehansker av motstandsdyktig materiale.

- Kniven kan bli svært varm under sliping. Brukeren risikerer å brenne seg.
 - ▶ Vent til kniven er avkjølt.
 - ▶ Bruk vernehansker av motstandsdyktig materiale.

5 Gjøre gressklipperen klar til bruk

5.1 Gjøre plenklipperen klar til bruk

Før hver arbeidsstart må følgende trinn gjennomføres:

- ▶ Fjern emballasjematerialer og transportsikringer.
- ▶ Forsikre deg om at følgende komponenter er i sikker tilstand:
 - Plenklipperen, [15.2](#).
 - Kniven, [15.2](#).
- ▶ Rengjør gressklipperen, [15.2](#).
- ▶ Kontroller kniven, [10.2](#).
- ▶ Fyll på motorolje, [6.3](#).
- ▶ Fell opp styret, [8.1](#).
- ▶ Still inn styret, [8.3](#).
- ▶ Fyll på tanken til plenklipperen, [7.1](#).
- ▶ Hvis det klippes og gresset skal fanges opp med oppsamleren:
 - ▶ Hekt av forlengelsen, [6.2.2](#).
 - ▶ Åpne halmdekkingsluken, [11.5.1](#).
 - ▶ Feste oppsamleren, [6.1.2](#).
- ▶ Hvis det klippes og det klippede gresset skal føres på bakken på siden:
 - ▶ Lukk halmdekkingsluken, [11.5.2](#).
 - ▶ Hekt på forlengelsen, [6.2.1](#).
- ▶ Ved halmdekking:
 - ▶ Lukk halmdekkingsluken, [11.5.2](#).
 - ▶ Hekt av forlengelsen, [6.2.2](#).
- ▶ Still inn klippehøyden, [11.2](#).
- ▶ Kontroller betjeningselementene, [10.1](#).
- ▶ Hvis trinnene ikke kan gjennomføres: Ikke bruk gressklipperen. Kontakt en STIHL fagforhandler.

6 Sette sammen gressklipperen

6.1 Sette sammen, hekte på og hekte av oppsamleren

6.1.1 Sette sammen oppsamleren

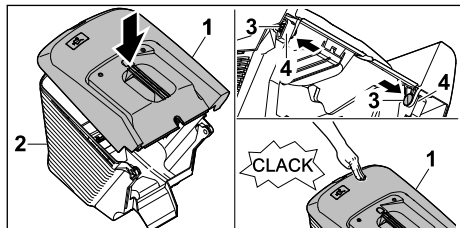

- ▶ Sett oppsamleroverdelen (1) på oppsamlerunderdelen (2).
- ▶ Trykk boltene (3) innenfra gjennom åpningene (4).
- ▶ Trykk ned oppsamleroverdelen (1). Oppsamleroverdelen klikker på plass.

6.1.2 Feste oppsamleren

- ▶ Slå av motoren.
- ▶ Sett plenklipperen på et jevnt underlag.

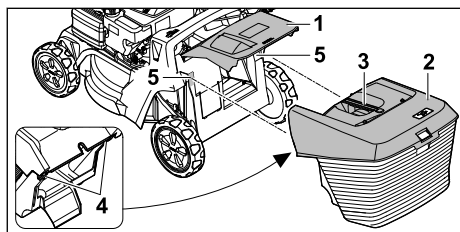

- ▶ Åpne utkastdekelet (1) og hold det oppe.
- ▶ Grip oppsamleren (2) på håndtaket (3) og heng den ovenfra med kroken (4) inn i holderne (5).
- ▶ Legg ned utkastdekelet (1) på oppsamleren (2).

6.1.3 Ta av oppsamleren

- ▶ Slå av motoren.
- ▶ Sett gressklipperen på et jevnt underlag.
- ▶ Åpne utkastdekelet, og hold det oppe.
- ▶ Hold i håndtaket på oppsamleren for å ta den av oppover.
- ▶ Lukk utkastdekelet.

6.2 Hekte på og av forlengelsen

6.2.1 Hekte på forlengelsen

- ▶ Slå av motoren.
- ▶ Trekk ut tennpluggstøpselet.

- ▶ Plasser gressklipperen på et jevnt underlag.

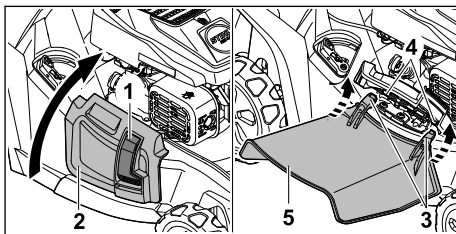

- ▶ Trykk inn låsen (1), og hold den der.
- ▶ Åpne sideutkastdekelet (2), og hold det oppe.
- ▶ Fest begge krokene (3) til akselen (4) nedenfra.
- ▶ Legg sideutkastkanalen (2) på forlengelsen (5).
- ▶ Sett inn tennpluggstøpselet.

6.2.2 Hekte av forlengelsen

- ▶ Slå av motoren.
- ▶ Trekk ut tennpluggstøpselet.
- ▶ Plasser gressklipperen på et jevnt underlag.

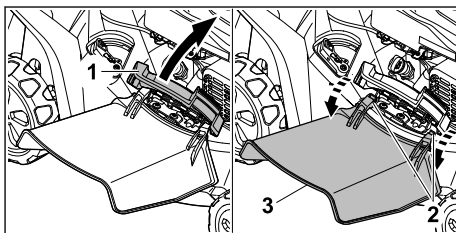

- ▶ Åpne sideutkastdekelet (1), og hold det oppe.
- ▶ Hekt av begge krokene (2).
- ▶ Fell forlengelsen (3) oppover, og fjern den.
- ▶ Lukk sideutkastdekelet (1).
- ▶ Sett inn tennpluggstøpselet.

6.3 Fylle på motorolje

Motoroljen smører og kjøler motoren.

Du finner spesifikasjoner for motoroljen og riktig påfyllingsmengde i bruksanvisningen for motoren.

LES DETTE

- Det er ikke fylt på motorolje ved levering. Gressklipperen kan ta skade hvis motoren startes uten eller med lite motorolje.
 - ▶ Kontroller alltid motoroljenivået før du starter motoren, og fyll eventuelt på mer motorolje.

- ▶ Fyll på motorolje slik det beskrives i bruksanvisningen for motoren.

7 Fulle på drivstoff på gressklipperen

7.1 Fulle drivstoff på gressklipperen

LES DETTE

- ▀ Hvis det ikke fylles på riktig type drivstoff, kan gressklipperen bli skadet.
 - Se bruksanvisningen for motoren.
- Slå av motoren.
- Plasser gressklipperen på et jevnt underlag.
- Rengjør området rundt tanklokket med en fuktig klut.

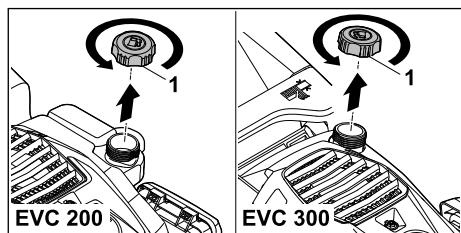

- Vri tanklokket (1) mot urviseren inntil det kan tas av.
- Ta av tanklokket.
- Fyll på drivstoff med et egnet hjelpemiddel til påfylling. Pass på at du ikke fyller på mer drivstoff enn at det er minst 15 mm klaring til kanten på drivstofftanken.
- Sett tanklokket på drivstofftanken.
- Vri tanklokket med urviseren, og stram det godt for hånd. Drivstofftanken er lukket.

8 Stille inn gressklipperen for brukeren

8.1 Felle opp styret

- Slå av motoren.
- Trekk ut tennpluggstøpslet.
- Plasser gressklipperen på et jevnt underlag.

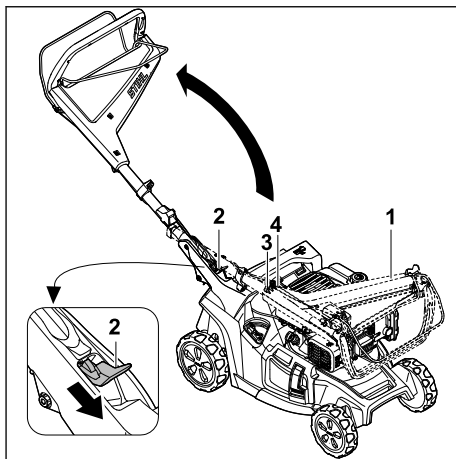

- Hold i styret (1).
- Trykk ned hendelen (2), og hold den der.
- Fell opp styret (1) og pass på at vaierne (3 og 4) ikke kommer i klem.
- Slipp hendelen (2). Styret klikker på plass.

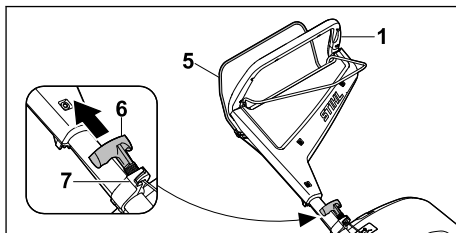

- Trykk koblingsbøylen for klipping (5) mot styret (1), og hold den der.
- Trekk starthåndtaket (6) sakte i retning vaiereføringen (7).
- Hekt starthåndtaket (6) i vaiereføringen (7).
- Slipp opp koblingsbøylen for klipping (5).
- Sett inn tennpluggstøpslet.

8.2 Felle sammen styret

Styret kan felles sammen for å spare plass ved transport eller oppbevaring.

- Slå av motoren.
- Trekk ut tennpluggstøpslet.
- Plasser gressklipperen på et jevnt underlag.
- Hekt starthåndtaket ut av vaiereføringen og før det sakte tilbake mot motoren.

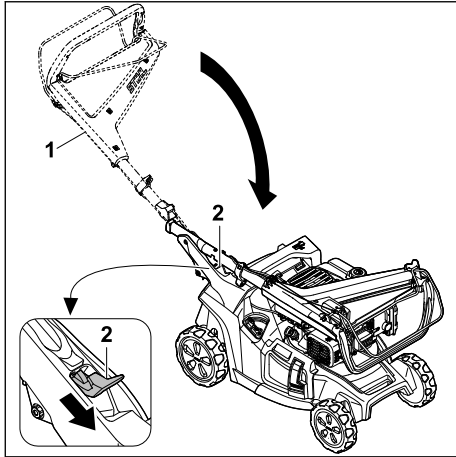

- ▶ Hold i styret (1).
 - ▶ Trykk ned hendelen (2), og hold den der.
 - ▶ Fell sammen styret (1).
 - ▶ Slipp hendelen (2).
- Styret klikker på plass.
- ▶ Sett inn tennpluggstøpset.

8.3 Stille inn styret

- ▶ Slå av motoren.
- ▶ Trekk ut tennpluggstøpset.
- ▶ Plasser gressklipperen på et jevnt underlag.

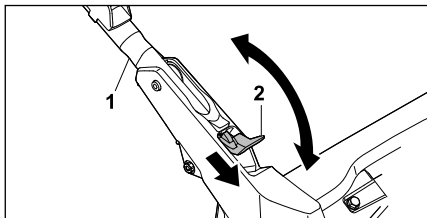

- ▶ Hold i styret (1).
- ▶ Trykk ned hendelen (2), og hold den der.
- ▶ Plasser styret (1) i ønsket posisjon, og sørg for at styret klikker helt på plass igjen.
- ▶ Slipp hendelen (2).
- ▶ Sett inn tennpluggstøpset.

9 Starte og stoppe motoren

9.1 Starte motoren

- ▶ Plasser gressklipperen på et jevnt underlag.

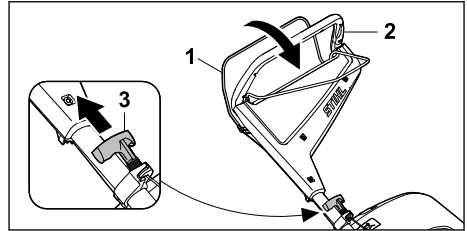

- ▶ Trykk koblingsbøylen for klipping (1) mot styret (2) med venstre hånd, og hold den der.
- ▶ Trekk starthåndtaket (3) sakte ut med høyre hånd inntil du merker motstand.
- ▶ Fortsett å trekke starthåndtaket (3) raskt ut og la det gå tilbake inntil motoren starter.
- ▶ Hvis motoren ikke starter: Se bruksanvisningen for motoren.

9.2 Slå av motoren

- ▶ Sett gressklipperen på et jevnt underlag.
- ▶ Slipp opp koblingsbøylen for klipping. Motoren stopper.
- ▶ Forlat brukerposisjonen.

10 Kontrollere gressklipperen

10.1 Kontrollere betjeningsenelementene



Koblingsbøyle for klipping og koblingsbøyle for fremdrift

- ▶ Slå av motoren.
- ▶ Trekk koblingsbøylen for klipping og koblingsbøylen for fremdrift helt mot styret og slipp dem.
- ▶ Hvis koblingsbøylen for klipping eller koblingsbøylen for fremdrift går tregt eller ikke spretter tilbake til utgangsposisjonen: Ikke bruk gressklipperen. Kontakt en STIHL forhandler. Koblingsbøylen for klipping eller koblingsbøylen for fremdrift er defekt.

10.2 Kontrollere kniven

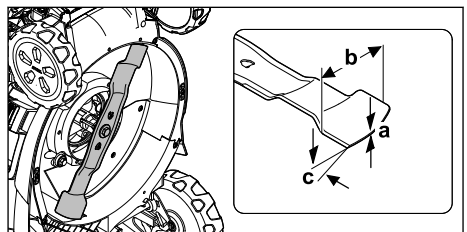
- ▶ Slå av motoren.
- ▶ Trekk ut tennpluggstøpset.
- ▶ Sett opp gressklipperen, 15.1.



- ▶ Mål følgende:
 - Tykkelse a
 - Bredde b
 - Slipevinkel c
- ▶ Hvis kravene til minimum tykkelse og bredde ikke er innfridd: Skift ut kniven,  19.2.
- ▶ Hvis slipevinkelen ikke er overholdt: Slip kniven,  19.2.
- ▶ Hvis noe er uklart: Kontakt en STIHL forhandler.

11 Arbeide med gressklipperen

11.1 Holde og føre gressklipperen



- ▶ Hold i styret med begge hender slik at tomlene slutter rundt styret.

11.2 Stille inn klippehøyden

7 ulike klippehøyder kan stilles inn:

- 20 mm = posisjon 1
- 30 mm = posisjon 2
- 40 mm = posisjon 3
- 55 mm = posisjon 4
- 70 mm = posisjon 5
- 85 mm = posisjon 6
- 100 mm = posisjon 7

Posisjonene er angitt på plenklipperen.

Stille inn klippehøyden

- ▶ Slå av motoren.
- Kniven skal ikke rotere.
- ▶ Sett plenklipperen på et jevnt underlag.

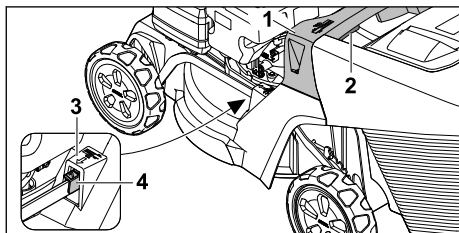

- ▶ Hold fast plenklipperen på håndtaket (1).
- ▶ Trykk håndtaket (2) og hold det.

- ▶ Sett plenklipperen i ønsket posisjon ved å løfte og senke den. Den aktuelle klippehøyden kan leses av på klippehøydeindikatoren (3) med hjelp av markeringen (4).
- ▶ Slipp håndtaket (2).
Plenklipperen smekker på plass.

11.3 Koble inn og ut fremdriften

11.3.1 Slå på fremdriften

- ▶ Plasser gressklipperen på et jevnt underlag.
- ▶ Starte motoren.

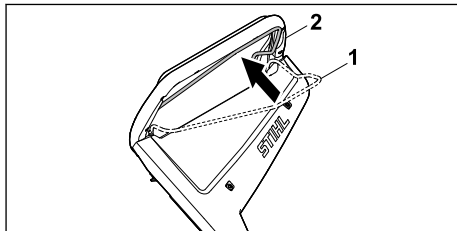

- ▶ Trekk koblingsbøylen for fremdrift (1) helt mot styret (2), og hold bøylen slik at du har tommelelen rundt styret.
Gressklipperen setter seg i bevegelse.

11.3.2 Koble ut fremdriften

- ▶ Slipp opp koblingsbøylen for fremdrift.
- ▶ Vent til gressklipperen blir stående.

11.4 Klipping og bioklipp

Gressklipperen er utstyrt med en multikniv og kan brukes til klipping eller bioklipp.

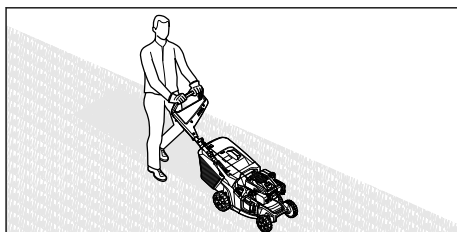

- ▶ Hvis det jobbes med aktivert fremdrift: Kjør gressklipperen kontrollert forover.
- ▶ Hvis det jobbes med utkoblet fremdrift: Skyv gressklipperen sakte og kontrollert fremover.

11.5 Åpne og lukke bioklippdekslet

11.5.1 Åpne bioklippdekslet

- ▶ Slå av motoren.
- ▶ Plasser gressklipperen på et jevnt underlag.

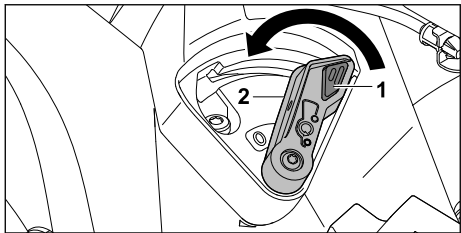

- ▶ Trykk inn låsen (1), og hold den der.
- ▶ Sett hendelen (2) i posisjon 0. Bioklippdekslet er åpent.
- ▶ Slipp låsen (1).

11.5.2 Lukke bioklippdekslet

- ▶ Slå av motoren.
- ▶ Plasser gressklipperen på et jevnt underlag.

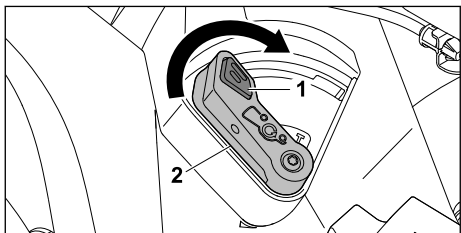

- ▶ Trykk inn låsen (1), og hold den der.
- ▶ Sett hendelen (2) i posisjon I. Bioklippdekslet er lukket.
- ▶ Slipp låsen (1).

11.6 Tømme oppsamleren

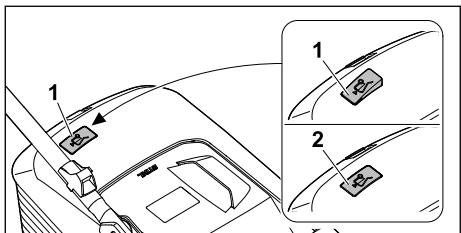

Luftstrømmen fra kniven hever nivåindikatoren (1). Når oppsamleren er full, stanser luftstrømmen. Hvis luftstrømmen er for lav, går nivåindikatoren (2) tilbake til hviletilstand. Det er et tegn på at oppsamleren må tømmes.

Nivåindikatoren er mest nøyaktig ved optimal luftstrøm. Ytre faktorer som vått, tett eller høyt gress, lave klippehøyder, forurensning eller lignende kan påvirke luftstrømmen og nivåindikatorens funksjon.

- ▶ Hvis nivåindikatoren faller tilbake til hviletilstand: Tøm oppsamleren.

- ▶ Slå av gressklipperen.
- ▶ Ta av oppsamleren.

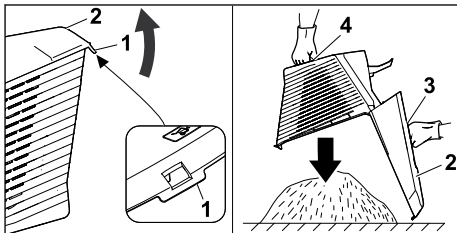

- ▶ Åpne låsekaffen (1).
- ▶ Vipp opp oppsamleroverdelen (2) etter håndtaket (3), og hold den.
- ▶ Hold i nedre håndtak (4) med den andre hånden.
- ▶ Tøm oppsamleren.
- ▶ Klapp igjen oppsamlerdekslet.
- ▶ Fest oppsamleren.

12 Etter arbeidet

12.1 Etter endt arbeid

- ▶ Slå av motoren.
- ▶ Hvis gressklipperen er våt: La gressklipperen tørke.
- ▶ Rengjør gressklipperen.

13 Transport

13.1 Transportere gressklipperen

- ▶ Slå av motoren. Kniven må ikke rotere.
- ▶ Trekk ut tennpluggstøpset.

Skyve gressklipperen

- ▶ Skyv gressklipperen sakte og kontrollert fremover.

Bære gressklipperen

- ▶ Bruk vernehansker.
- ▶ Ta av oppsamleren.
- ▶ Hekt av forlengelsen.

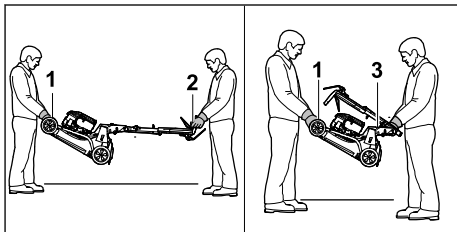

- ▶ Hvis gressklipperen bæres med utfelt styre:
 - ▶ Én person holder gressklipperen i transporthåndtaket (1) med begge hender, mens den andre holder i styret (2) med begge hender.
 - ▶ Løft og bær gressklipperen sammen.
- ▶ Hvis gressklipperen bæres med nedfelt styre:
 - ▶ Fell sammen styret, **8.2**.
 - ▶ Én person holder gressklipperen i transporthåndtaket (1) med begge hender, mens den andre holder i håndtaket (3) med begge hender.
 - ▶ Løft og bær gressklipperen sammen.

Transportere gressklipperen i et kjøretøy

- ▶ Gressklipperen må sikres i stående stilling slik at den ikke kan velte eller bevege seg.

14 Oppbevaring

14.1 Oppbevare gressklipperen

- ▶ Stopp motoren og la den avkjøles.
- ▶ Trekk ut tennpluggstøpselet.
- ▶ Oppbevar gressklipperen på en måte som innfrir følgende betingelser:
 - Gressklipperen er utliggjengelig for barn.
 - Gressklipperen er i ren og tørr stand.
 - Gressklipperen kan ikke velte.
 - Gressklipperen kan ikke rulle av seg selv.

Hvis gressklipperen lagres i mer enn 3 måneder, vær også oppmerksom på:

- ▶ Kjør tom drivstofftanken.
- ▶ Få drivstofftanken rengjort hos en STIHL forhandler.
- ▶ Skift motorolje som spesifisert i motorens bruksanvisning.
- ▶ Skru av tennpluggen og hell 3 ml motorolje inn i motoren gjennom tennplugghullet.
- ▶ Trekk starthåndtaket ut og la det gå tilbake flere ganger etter hverandre.



ADVARSEL

- ▶ Hvis starthåndtaket trekkes ut mens tennpluggstøpselet er fjernet, kan det slå gnister. Gnister kan antenne bensindamper som slipper ut og forårsake brann og eksplosjoner. Det er fare for alvorlige eller livstruende personskader og materielle skader.
 - ▶ Hold tennpluggstøpselet unna tennpluggåpningen.
 - ▶ Skru inn tennpluggen, og stram godt til.

14.2 Lagringsposisjon

Gressklipperen kan felles sammen slik at du sparer plass ved lagring.

- ▶ Plasser gressklipperen på et jevnt underlag.

- ▶ Ta av oppsamleren.
- ▶ Still klippehøyden til høyeste nivå. **11.2**

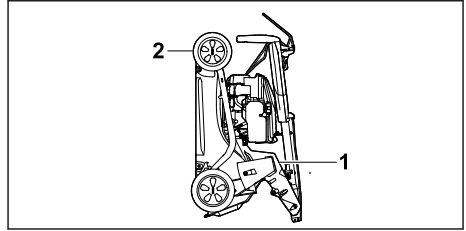

- ▶ Fell sammen styret. **8.2**
- ▶ Hold i gressklipperen med én hånd på håndtaket (1) og den andre på transporthåndtaket (2), og still den på høykant.

15 Rengjøring

15.1 Sette opp gressklipperen

- ▶ Kjør tom drivstofftanken. Motoren stopper.
- ▶ Trekk ut tennpluggstøpselet.
- ▶ Plasser gressklipperen på et jevnt underlag.
- ▶ Hekt starthåndtaket ut av vajerøreringen.
- ▶ Ta av oppsamleren.
- ▶ Still klippehøyden til høyeste nivå, **11.2**.
- ▶ Still styret på laveste nivå, **8.3**.

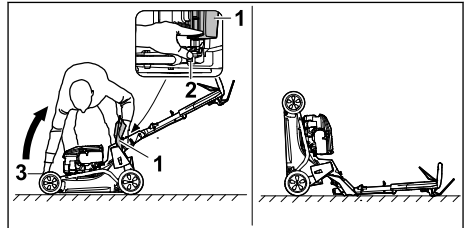

- ▶ Stå til høyre for maskinen.
 - ▶ Åpne utkastdekselet (1), og hold det oppe.
 - ▶ Trykk ned hendelen (2) med venstre hånd, og hold den der.
 - ▶ Hold i transporthåndtaket (3) med høyre hånd, og sett gressklipperen på høykant.
- Gressklipperen er stabil og kan rengjøres.

15.2 Rengjøring av gressklipperen

- ▶ Slå av motoren.
- ▶ Avkjøl gressklipperen.
- ▶ Trekk ut tennpluggstøpselet.
- ▶ Rengjør gressklipperen med en fuktig klut.
- ▶ Rengjør ventilasjonssporene med en børste.
- ▶ Sett opp gressklipperen.
- ▶ Rengjør kniven og området rundt med en trepinne, myk børste eller fuktig klut.
- ▶ Sett inn tennpluggstøpselet.

LES DETTE

- Rengjøring med høytrykksvasker eller vannstråler kan skade maskinen.
 - ▶ Ikke rengjør maskinen med høytrykkspyler eller vannstråle.

16 Vedlikeholde**16.1 Vedlikeholdsintervaller**

Vedlikeholdsintervallene avhenger av omgivelserforholdene og arbeidsbetingelsene. STIHL anbefaler følgende vedlikeholdsintervaller:

Motor

- ▶ Vedlikehold motoren slik det er angitt i bruksanvisningen for motoren.

Gressklippere

- ▶ Få gressklipperen kontrollert årlig hos en STIHL forhandler.

16.2 Demontere og montere kniven**16.2.1 Demontere kniven**

- ▶ Slå av motoren.
- ▶ Trekk ut tennpluggstøpselet.
- ▶ Sett opp gressklipperen.

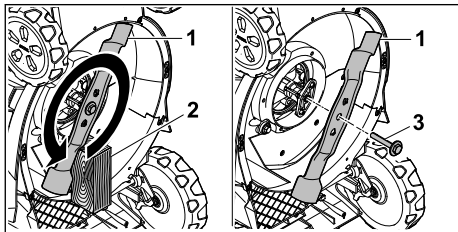

- ▶ Blokker kniven (1) med en trekloss (2).
- ▶ Skru løs skruen og skiven (3) i pilretningen, og ta dem av.
- ▶ Ta av kniven (1).
- ▶ Kast skruen og skiven (3).
Bruk en ny skrue og skive for å feste kniven (1).
- ▶ Sett inn tennpluggstøpselet.

16.2.2 Montere kniven

- ▶ Slå av motoren.
- ▶ Trekk ut tennpluggstøpselet.
- ▶ Sett opp gressklipperen.

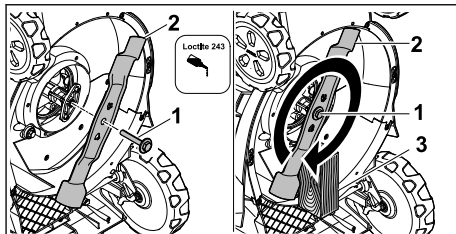

- ▶ Smør gjengelås Loctite 243 på gjengene på skruen med skiven (1).
- ▶ Monter kniven (2) slik at forhøyningene på anleggsflaten griper inn i utsparingene.
- ▶ Skru inn skruen og skiven (1).
- ▶ Blokker kniven (2) med en trekloss (3).
- ▶ Trekk til skruen og skiven (1) med 60 Nm
- ▶ Sett inn tennpluggstøpselet.

16.3 Slipe og avbalansere kniven

Det skal mye øvelse til for å slipe og avbalansere kniven riktig.

STIHL anbefaler at du får kniven slipt og avbalansert hos en STIHL forhandler.

Du finner adressene til de aktuelle forhandlerne under landsoversikten på nettstedet til STIHL, på www.stihl.com.

⚠ ADVARSEL

- Skjærekantene på kniven er skarpe. Brukeren risikerer å skjære seg.
 - ▶ Bruk vernehansker laget av motstandsdyktig materiale.

- ▶ Slå av motoren.
- ▶ Trekk ut tennpluggstøpselet.
- ▶ Sett opp gressklipperen, 15.1.
- ▶ Demonter kniven.
- ▶ Slip kniven. Pass på slipevinkelen, og avkjøl kniven, 19.2.
Ikke la kniven bli blå under sliping.
- ▶ Monter kniven.
- ▶ Sett inn tennpluggstøpselet.
- ▶ Hvis noe er uklart: Kontakt en STIHL-forhandler.

17 Reparere**17.1 Reparere gressklipperen**

Brukeren skal ikke reparere gressklipperen og kniven selv.

- ▶ Hvis gressklipperen eller kniven er skadet:
Ikke bruk gressklipperen eller kniven. Kontakt en STIHL forhandler.

- Hvis et varselskilt har blitt uleselig eller skadet:
Få varselskiltet byttet ut hos en STIHL forhandler.

18 Utbedre feil

18.1 Utbedre feil/problemer på gressklipperen

Feil/problem	Årsak	Tiltak
Motoren kan ikke startes.	Koblingsbøylen for klipping er ikke trykt inn.	► Start motoren slik det beskrives i denne bruksanvisningen.
	Drivstofftanken er tom.	► Fyll på drivstoff på gressklipperen.
	Drivstoffrøret er tett.	► Kontakt en STIHL forhandler.
	Tanken inneholder dårlig, forurenset eller gammelt drivstoff.	► Bruk alltid blyfri bensin av god kvalitet.
	Luftfilteret er skittent.	► Rengjør eller skift ut luftfilteret som anvist i motorens bruksanvisning.
	Tennpluggstøpselet er koblet fra tennpluggen eller pluggledningen er dårlig festet på kontakten.	► Sett inn tennpluggstøpselet. ► Kontroller forbindelsen mellom pluggledningen og støpselet.
	Tennpluggen er tilsotet/skadet eller elektrodeavstanden er feil.	► Rengjør eller skift ut tennpluggen. ► Juster elektrodeavstanden.
	Motstanden på kniven er for stor.	► Still inn en høyere klippehøyde. ► Start motoren i lavere gress.
Motoren er vanskelig å få start på, eller effekten avtar.	Gressklipperhuset er tilstoppet.	Rengjør gressklipperen.
	Det er stilt inn for lav klippehøyde eller fremdriftshastigheten er for høy.	Tilpass klippehøyden eller klipp saktere.
	Det har kommet vann i drivstofftanken og forgasseren eller forgasseren er tilstoppet.	Tøm drivstofftanken og rengjør drivstoffrøret og forgasseren.
	Drivstofftanken er skitten.	Kontakt en STIHL forhandler.
	Luftfilteret er skittent.	Rengjør eller skift ut luftfilteret som anvist i motorens bruksanvisning.
	Tennpluggen er rustet.	Rengjør eller skift ut tennpluggen.
Motoren blir svært varm.	Motoroljenivået er for lavt.	Bytt eller etterfyll motorolje slik det beskrives i bruksanvisningen for motoren.
	Kjøleribbene er skitne.	Rengjør gressklipperen.
Gressklipperen vibrerer kraftig.	Kniven er skadet.	Skift ut kniven.
	Kniven er ikke riktig montert.	Monter kniven.
Gresset klippes ikke jevnt.	Kniven er sløv eller slitt.	Slip eller skift ut kniven.

19 Tekniske data

19.1 Gressklipper STIHL RM 443.3 T, RM 448.3 T, RM 453.3 T

– Motortype:

- RM 443.3 T: STIHL EVC 200 C

- RM 448.3 T, RM 453.3 T: STIHL EVC 300
- Slagvolum:
 - RM 443.3 T: 139 cm³
 - RM 448.3 T, RM 453.3 T: 166 cm³
- Effekt (P):
 - RM 443.3 T: 2,1 kW (2,8 hk) ved 2800/min
 - RM 448.3 T, RM 453.3 T: 2,6 kW (3,5 hk) ved 2800/min

- Turtall (n):
 - RM 443.3 T: 2800/min
 - RM 448.3 T, RM 453.3 T: 2800/min
- Maksimale innhold i drivstofftanken:
 - RM 443.3 T: 0,9 l
 - RM 448.3 T, RM 453.3 T: 0,9 l
- Vekt (m):
 - RM 443.3 T: 30 kg
 - RM 448.3 T: 32 kg
 - RM 453.3 T: 33 kg
- Maksimale innhold i oppsamleren:
 - RM 443.3 T, RM 448.3 T: 52 l
 - RM 453.3 T: 55 l
- Klippebredde:
 - RM 443.3 T: 41 cm
 - RM 448.3 T: 46 cm
 - RM 453.3 T: 51 cm

19.2 Kniv

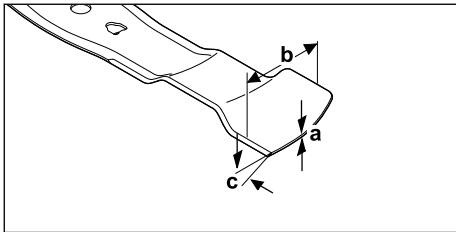

- Minimumstykkelse a: 1,6 mm
- Minimumsbredde b: 55 mm
- Slipevinkel c: 30°

19.3 Lyd- og vibrasjonsverdier

RM 443.3 T

K-verdien for lydtryknivået er 2 dB(A). K-verdien for lydeffektnivået er 2,2 dB(A). K-verdien for vibrasjonsverdiene er 2,2 m/s².

- Målt lydtryknivå L_{pA} iht. EN ISO 5395-2: 79 dB(A)
- Garantert lydeffektnivå L_{WAAd} iht. 2000/14/EC / S.I. 2001/1701: 93 dB(A)
- Vibrasjonsverdi a_{hv} styre, målt iht. EN ISO 5395-2: 4,4 m/s²

RM 448.3 T

K-verdien for lydtryknivået er 2 dB(A). K-verdien for lydeffektnivået er 2,2 dB(A). K-verdien for vibrasjonsverdiene er 2,2 m/s².

- Målt lydtryknivå L_{pA} iht. EN ISO 5395-2: 82 dB(A)
- Garantert lydeffektnivå L_{WAAd} iht. 2000/14/EC / S.I. 2001/1701: 96 dB(A)

- Vibrasjonsverdi a_{hv} styre, målt iht. EN ISO 5395-2: 4,4 m/s²

RM 453.3 T

K-verdien for lydtryknivået er 2 dB(A). K-verdien for lydeffektnivået er 2,2 dB(A). K-verdien for vibrasjonsverdiene er 2,2 m/s².

- Målt lydtryknivå L_{pA} iht. EN ISO 5395-2: 82 dB(A)
- Garantert lydeffektnivå L_{WAAd} iht. 2000/14/EC / S.I. 2001/1701: 97 dB(A)
- Vibrasjonsverdi a_{hv} styre, målt iht. EN ISO 5395-2: 4,4 m/s²

Du kan lese mer om overholdelse av arbeidsgiverforskrift 2002/44/EC Vibrasjon og S.I. 2005/1093 på www.stihl.com/vib.

19.4 REACH

REACH betegner en EF-forordning for registrering, vurdering og godkjenning av kjemikalier.

Informasjon om oppfyllelse av REACH forordningen er angitt under www.stihl.com/reach.

20 Reservedeler og tilbehør

20.1 Reservedeler og tilbehør

STIHL Disse symbolene identifiserer STIHL reservedeler og originalt STIHL tilbehør.

STIHL anbefaler å bruke STIHL reservedeler og originalt STIHL tilbehør.

Reservedeler og tilbehør fra andre produsenter kan ikke vurderes av STIHL med hensyn til pålitelighet, sikkerhet og egnethet til tross for løpende markedsobservasjon og STIHL kan ikke garantere for deres bruk.

Originale STIHL reservedeler og originalt STIHL tilbehør fås kjøpt hos en STIHL fagforhandler.

20.2 Viktige reservedeler

- Kniv:
 - RM 443.3 T: WA40 702 0105
 - RM 448.3 T: WA41 702 0106
 - RM 453.3 T: WA42 702 0101
- Knivskruer med skive: 0000 951 3505

21 Kassering

21.1 Kassere gressklipperen

Kontakt de ansvarlige lokale myndighetene eller en STIHL forhandler for mer informasjon om kassering.

Ikke-forskriftsmessig kassering kan medføre helse- og miljøskader.

- ▶ STIHL produkter og tilhørende emballasje skal leveres inn til resirkulering iht. lokale forskrifter.
- ▶ Ikke kast dette materiale sammen med vanlig husholdningsavfall.

22 EU-samsvarserklæring

22.1 Gressklippere fra STIHL RM 443.3 T, RM 448.3 T, RM 453.3 T

STIHL Tirol GmbH
Hans Peter Stihl-Straße 5
6336 Langkampfen

Østerrike

erklærer under eget ansvar at

- Designtype: Gressklipper
- Fabrikkermerke: STIHL
- Type: RM 443.3 T, RM 448.3 T, RM 453.3 T
- Klippebredde:
 - RM 443.3 T: 41 cm
 - RM 448.3 T: 46 cm
 - RM 453.3 T: 51 cm
- Serieidentifikasjon:
 - RM 443.3 T: WB40
 - RM 448.3 T: WB41
 - RM 453.3 T: WB42

samsvarer med de relevante bestemmelsene i direktivene 2000/14/EC, 2006/42/EC, 2014/30/EU og 2011/65/EU og er utviklet og produsert i samsvar med versjonene av følgende standarder som gjelder for produksjonsdatoen: EN ISO 5395-1, EN ISO 5395-2 og EN ISO 14982.

Medvirkende oppnevnt instans:
TÜV Rheinland LGA Products GmbH
Tillystraße 2
90431 Nürnberg, DE

Det garanterte lydeffektnivået er målt i henhold til direktiv 2000/14/EC, vedlegg VIII.

- Målt lydeffektnivå
 - RM 443.3 T: 91,2 dB(A)
 - RM 448.3 T: 94,2 dB(A)
 - RM 453.3 T: 95,2 dB(A)
- Garantert lydeffektnivå:
 - RM 443.3 T: 93 dB(A)
 - RM 448.3 T: 96 dB(A)
 - RM 453.3 T: 97 dB(A)

Den tekniske dokumentasjonen oppbevares hos STIHL Tirol GmbH.

Produksjonsår og maskinnummer er angitt på gressklipperen.

Langkampfen, 27.11.2023

STIHL Tirol GmbH

v/ 

Matthias Fleischer, Ansvarlig for produktutvikling

v/ 

Sven Zimmermann, Hovedavdelingsleder for kvalitet

23 Produsentens samsvarserklæring for UKCA

23.1 Gressklippere fra STIHL RM 443.3 T, RM 448.3 T, RM 453.3 T

STIHL Tirol GmbH
Hans Peter Stihl-Straße 5
6336 Langkampfen

Østerrike

erklærer under eget ansvar at

- Designtype: Gressklipper
- Fabrikkermerke: STIHL
- Type: RM 443.3 T, RM 448.3 T, RM 453.3 T
- Klippebredde:
 - RM 443.3 T: 41 cm
 - RM 448.3 T: 46 cm
 - RM 453.3 T: 51 cm
- Serieidentifikasjon:
 - RM 443.3 T: WB40
 - RM 448.3 T: WB41
 - RM 453.3 T: WB42

oppfyller de relevante bestemmelsene i de britiske direktivene Noise Emission in the Environment by Equipment for use Outdoors Regulations 2001, Supply of Machinery (Safety) Regulations 2008, Electromagnetic Compatibility Regulations 2016 og The Restriction of the Use of Certain Hazardous Substances in Electrical and Electronic Equipment Regulations 2012, og er utviklet og produsert i samsvar med versjonene av følgende standarder som var gyldige på produksjonsdatoen: EN ISO 5395-1, EN ISO 5395-2 og EN ISO 14982.

Medvirkende oppnevnt instans:
TUV Rheinland UK LTD
1011 Stratford Road
Solihull, B90 4BN

Det garanterte lydeffektivitet er målt i henhold til det britiske direktivet Noise Emission in the Environment by Equipment for use Outdoors Regulations 2001, Schedule 11.

- Målt lydeffektivitet
 - RM 443.3 T: 91,2 dB(A)
 - RM 448.3 T: 94,2 dB(A)
 - RM 453.3 T: 95,2 dB(A)
- Garantert lydeffektivitet:
 - RM 443.3 T: 93 dB(A)
 - RM 448.3 T: 96 dB(A)
 - RM 453.3 T: 97 dB(A)

Den tekniske dokumentasjonen oppbevares hos STIHL Tirol GmbH.

Produksjonsår og maskinnummer er angitt på gressklipperen.

Langkampfen, 27.11.2023

STIHL Tirol GmbH

M. Fleischer

Matthias Fleischer, Ansvarlig for produktutvikling

S. Zimmermann

Sven Zimmermann, Hovedavdelingsleder for kvalitet

24 Adresser

www.stihl.com

Obsah

1	Úvod.....	153
2	Informace k tomuto návodu k použití.....	153
3	Přehled.....	154
4	Bezpečnostní pokyny.....	155
5	Příprava sekačky na trávu k použití.....	161
6	Smontování sekačky na trávu.....	161
7	Doplnění paliva do sekačky na trávu.....	162
8	Nastavení sekačky na trávu pro uživatele.....	163
9	Startování a vypínání motoru.....	164
10	Kontrola sekačky na trávu.....	164

11	Práce se sekačkou na trávu.....	165
12	Po skončení práce.....	166
13	Přeprava.....	166
14	Skladování.....	167
15	Čištění.....	167
16	Údržba.....	168
17	Oprava.....	169
18	Odstranění poruch.....	169
19	Technická data.....	170
20	Náhradní díly a příslušenství.....	171
21	Likvidace.....	171
22	Prohlášení o konformitě EU.....	171
23	UKCA-Prohlášení o konformitě.....	172
24	Adresy.....	172

1 Úvod

Vážená zákaznice, vážený zákazníku,

těší nás, že jste se rozhodli pro firmu STIHL. Vytvíráme a vyrábíme naše výrobky ve špičkové kvalitě podle potřeb našich zákazníků. Tím vznikají výrobky s vysokým stupněm spolehlivosti i při extrémním namáhání.

STIHL je zárukou špičkové kvality také v servisních službách. Náš odborný prodej zajišťuje kompetentní poradenství a instruktáž, jakož i obsáhlou technickou podporu.

STIHL se výslovně zasazuje za trvale udržitelné a zodpovědné zacházení s přírodou. Tento návod k použití Vám má být oporou při bezpečném a ekologickém používání Vašeho výrobku STIHL po dlouhý čas.

Děkujeme Vám za Vaši důvěru a přejeme mnoho spokojenosti s Vaším výrobkem STIHL.

N. & S. Stihl

Dr. Nikolas Stihl

DŮLEŽITÉ! PŘED POUŽITÍM SI NÁVOD PŘEČTĚTE A ULOŽTE JEJ PRO DALŠÍ POTŘEBU.

2 Informace k tomuto návodu k použití

2.1 Platné dokumenty

Tento návod k použití je překladem původního návodu k obsluze výrobce dle směrnice EU 2006/42/EC.

Platí místní bezpečnostní předpisy.

- ▶ Kromě tohoto návodu k použití si přečtěte následující dokumenty, ujistěte se, že jste jim porozuměli, a uschovejte si je:
 - RM 443.3 T: Návod k použití motoru STIHL EVC 200 C
 - RM 448.3 T, RM 453.3 T: Návod k použití motoru STIHL EVC 300

2.2 Označení varovných odkazů v textu

! NEBEZPEČÍ

- Odkaz upozorňuje na nebezpečí, která vedou k těžkým úrazům či úmrtí.
 - ▶ Uvedená opatření mohou zabránit těžkým úrazům či úmrtí.

! VAROVÁNÍ

- Odkaz upozorňuje na nebezpečí, která mohou vést k těžkým úrazům či úmrtí.
 - ▶ Uvedená opatření mohou zabránit těžkým úrazům či úmrtí.

UPOZORNĚNÍ

- Odkaz upozorňuje na nebezpečí, která mohou vést k věcným škodám.
 - ▶ Uvedená opatření mohou zabránit věcným škodám.

2.3 Symboly v textu



Tento symbol odkazuje na kapitolu v tomto návodu k použití.

3 Přehled

3.1 Sekačka na trávu

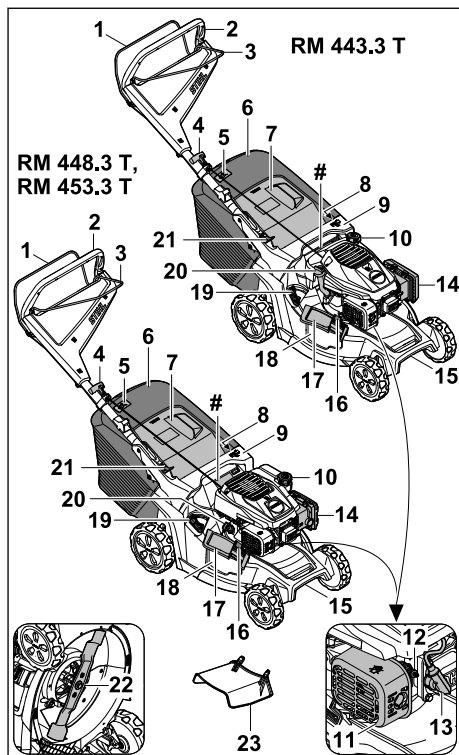

1 Spínací oblouk pro sečení

Spínací oblouk pro sečení slouží k nastartování a vypnutí motoru.

2 Vodicí držadlo

Vodicí držadlo slouží k přidržování, vedení a přepravování sekačky na trávu.

3 Spínací oblouk pro vlastní pojezd

Spínací oblouk pro vlastní pojezd slouží k zapínání a vypínání funkce vlastního pojezdu.

4 Rukojeť startéru

Rukojeť startéru slouží k nastartování motoru.

5 Indikátor naplnění

Indikátor naplnění ukazuje naplnění sběrného koše na trávu.

6 sběrný koš na trávu

Sběrný koš na trávu zachycuje posečenou trávu.

7 Vyhazovací klapka

Vyhazovací klapka uzavírá vyhazovací kanál.

8 Páka

Páka slouží k nastavování výšky sečení.

9 Rukojeť

Rukojeť slouží k přidržování sekačky na trávu při nastavování výšky sečení a k přepravě sekačky na trávu.

10 Krytka palivové nádrže

Krytka palivové nádrže uzavírá otvor pro plnění benzínu.

11 Tlumič výfuku

Tlumič výfuku snižuje hlukové emise sekačky na trávu.

12 Zapalovací svíčka

Zapalovací svíčka zapaluje směs paliva a vzduchu v motoru.

13 Nástrčka zapalovací svíčky

Nástrčka zapalovací svíčky spojuje zapalovací kabel se zapalovací svíčkou.

14 Víko filtru

Víko filtru zakrývá vzduchový filtr.

15 Transportní držadlo

Transportní držadlo slouží k přepravě sekačky na trávu.

16 Pojistka

Zámek zajišťuje klapku bočního výhozu v zavřené poloze.

17 Klapka bočního výhozu

Klapka bočního výhozu uzavírá boční vyházovací otvor.

18 Boční výhozový otvor

Boční výhozový otvor odvádí posekanou trávu na stranu.

19 Páka

Páka slouží k otevírání a zavírání integrované mulčovací klapky.

20 Krytka motorového oleje

Krytka motorového oleje uzavírá otvor pro plnění motorového oleje.

21 Páka

Páka slouží k nastavování a ke sklápění vodičího držadla.

22 Řezný nůž

Řezný nůž seká a mulčuje trávu.

23 Nástavec

Nástavec směřuje posekanou trávu do strany a na zem.

Typový štítek se sériovým číslem stroje**3.2 Symboly**

Na sekačce na trávu mohou být umístěny symboly, které mají následující význam:



Tento symbol označuje uzávěr palivové nádrže.



Tento symbol označuje uzávěr nádrže na motorový olej.



Garantovaná hladina akustického výkonu podle směrnice 2000/14/EC v dB(A), umožňující porovnávání emisí hluku u různých výrobků.



Výrobek se nesmí likvidovat společně s domovním odpadem.



Nastavte výšku sečení.



Indikátor naplnění sběrného koše na trávu.



Páka pro otevírání a zavírání mulčovací klapky.

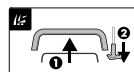

Spusťte motor.



Zapněte vlastní pojazd.

4 Bezpečnostní pokyny**4.1 Varovné symboly**

Varovné symboly, které jsou umístěny na sekačce na trávu, mají následující význam:



Dodržujte bezpečnostní pokyny a související opatření.



Přečtěte si návod k použití, ujistěte se, že jste mu porozuměli, a uschovejte si ho.



Pozor na odmrštěné objekty – udržujte si odstup a zabraňte přístupu třetích osob.





Nikdy se nedotýkejte otáčejícího se řezného nože.



Během přepravy, uskladnění, údržby nebo opravy vytahujte nástrčku zapalovací svíčky.

4.2 Zamýšlené použití

Sekačka na trávu STIHL RM 443.3 T, RM 448.3 T nebo RM 453.3 T se používá k sekání a mulčování trávy.

▲ VAROVÁNÍ

- V případě, že se sekačka na trávu nepoužívá v souladu se zamýšleným použitím, může dojít k těžkému nebo smrtelnému zranění osob a ke vzniku věcných škod.
 - ▶ Sekačku na trávu používejte tak, jak je popsáno v tomto návodu k použití nebo v návodu k použití motoru.

4.3 Požadavky týkající se uživatele

▲ VAROVÁNÍ

- Uživatelé, kteří neabsolvovali zaškolení, nedokážou rozpoznat nebo odhadnout nebezpečí spojená s používáním sekačky na trávu. Může tak dojít k těžkému nebo smrtelnému zranění uživatele nebo jiných osob.



- ▶ Přečtěte si návod k použití, ujistěte se, že jste mu porozuměli, a uschovejte si jej.

- ▶ Pokud dojde k předání sekačky na trávu jiné osobě: Předajte také návod k použití sekačky na trávu a motoru.
- ▶ Ujistěte se, že uživatel splňuje následující požadavky:
 - Uživatel je odpočatý.
 - Uživatel je tělesně, smyslově i mentálně schopný obsluhovat sekačku na trávu a pracovat s ní. Pokud má uživatel fyzické, smyslové nebo mentální omezení, může s nimi pracovat pouze pod dohledem nebo podle pokynů odpovědné osoby.
 - Uživatel dokáže rozpoznat a posoudit nebezpečí spojená se sekačkou na trávu.
 - Uživatel si je vědom toho, že je zodpovědný za nehody a škody.
 - Uživatel je plnoletý nebo byl v souladu s vnitrostátními předpisy vyškolen pod profesním dohledem.

- Uživatel před zahájením používání sekačky na trávu absolvoval pracovní zaškolení u odborného prodejce výrobků STIHL nebo u osoby s náležitou odbornou způsobilostí.
- Uživatel není pod vlivem alkoholu, léků nebo drog.
 - ▶ Pokud přetrvávají nejasnosti: Vyhledejte odborného prodejce výrobků STIHL.

4.4 Oděv a příslušenství

▲ VAROVÁNÍ

- Během práce mohou být vysokou rychlostí vymršťovány do výšky různé předměty. Může dojít ke zranění uživatele.
 - ▶ Používejte dlouhé kalhoty vyrobené z odolného materiálu.
- Během práce dochází k hluku. Hluk může poškodit sluch.
 - ▶ Používejte chrániče sluchu.
- Při práci může docházet k rozvíření prachu. Vdechování prachu může škodit zdraví a vyvolávat alergické reakce.
 - ▶ Pokud dochází k rozvíření prachu: Noste respirátor na ochranu proti prachu.
- Nevhodný oděv se může zaplétat ve dřevínách a houštích nebo zachytávat v sekačce na trávu. Uživatel, který nepoužívá vhodný oděv, může být těžce zraněn.
 - ▶ Noste těsně přiléhající oděv.
 - ▶ Před zahájením práce odložte šály a šperky.
- Během provádění čištění, údržby nebo přepravy může uživatel přijít do styku s řezným nožem. Může dojít ke zranění uživatele.
 - ▶ Používejte pracovní rukavice z odolného materiálu.
 - ▶ Noste pevnou, uzavřenou obuv s protiskluzovou podrážkou.
- Při používání nevhodné obuvi může uživatel uklouznout. Může dojít ke zranění uživatele.
- Při ostření řezných nožů mohou odlétávat částice materiálu. Může dojít ke zranění uživatele.
 - ▶ Noste těsně přiléhající ochranné brýle. Vhodné ochranné brýle, které jsou přezkoušeny podle normy EN 166 nebo podle národních předpisů a opatřeny odpovídajícím označením, jsou dostupné v obchodní síti.
 - ▶ Používejte pracovní rukavice z odolného materiálu.

4.5 Pracovní oblast a okolí

▲ VAROVÁNÍ

- Nezúčastněné osoby, děti a zvířata nedokážou rozpoznat a posoudit nebezpečí, která jsou spojena se sekačkou na trávu a s vymršťovanými předměty. Může tak dojít k těžkému zranění nezúčastněných osob, dětí a zvířat a ke vzniku věcných škod.
 - ▶ Zajistěte, aby se nezúčastněné osoby, děti ani zvířata nepřibližovaly k pracovní oblasti.
 - ▶ Dodržujte dostatečnou vzdálenost od okolních předmětů.
 - ▶ Sekačku na trávu nenechávejte bez dozoru.
 - ▶ Zajistěte, aby si děti nemohly se sekačkou na trávu hrát.
- Jestliže motor běží, vycházejí z tlumiče výfuku horké plyny. Horké plyny mohou způsobit vznícení snadno zápalného materiálu a vznik požáru.
 - ▶ Proud výfukových plynů směřujte mimo snadno zápalný materiál.

4.6 Bezpečnosti odpovídající stav

4.6.1 Sekačka na trávu

Sekačka na trávu je ve stavu odpovídajícím bezpečnostním požadavkům, pokud jsou splněny následující podmínky:

- Sekačka na trávu je nepoškozená.
- Ze sekačky na trávu nevytéká benzín.
- Uzávěr palivové nádrže je uzavřený.
- Ze sekačky na trávu nevytéká motorový olej.
- Uzávěr motorového oleje je uzavřený.
- Sekačka na trávu je čistá.
- Ovládací prvky fungují a nejsou pozměněné.
- V případě, že probíhá sečení a posečená tráva se má sbírat do sběrného koše na trávu: Mulčovací klapka je otevřena, prodlužovací nástavec je odpojen a sběrný koš na trávu je řádně zasunutý.
- V případě, že probíhá sečení a posečená tráva se má vyhazovat za sekačku: Sběrný koš na trávu je vyháknutý a vyhazovací klapka zavřená.
- V případě sekání a potřeby výhozu posekané trávy stranou na zem: Mulčovací klapka je zavřená a nástavec je správně zaháknutý.
- V případě mulčování: Nástavec je vyháknutý a mulčovací klapka je zavřená.
- Řezný nůž je správně namontovaný.
- Namontováno originální příslušenství STIHL, které je pro tuto sekačku na trávu konkrétně určeno.
- Pružinově ovládané mechanismy jsou nepoškozené a funkční.

- Při uvolňování spínacího oblouku pro sečení se motor vypne.



▲ VAROVÁNÍ

- Pokud se součásti nenachází ve stavu odpovídajícím bezpečnostním požadavkům, nelze již zajistit jejich bezpečnou funkci, bezpečnostní zařízení mohou být nefunkční a může unikat palivo. Tento stav může způsobit těžké zranění nebo usmrcení osob.
 - ▶ Pracujte pouze se sekačkou na trávu, která je v nepoškozeném stavu.
 - ▶ Pokud ze sekačky na trávu vytéká benzín: Se sekačkou na trávu nepracujte a vyhledejte specializovaného prodejce výrobků STIHL.
 - ▶ Uzavřete uzávěr palivové nádrže.
 - ▶ Pokud ze sekačky na trávu vytéká motorový olej: Se sekačkou na trávu nepracujte a vyhledejte specializovaného prodejce výrobků STIHL.
 - ▶ Uzavřete uzávěr motorového oleje.
 - ▶ Pokud je sekačka na trávu znečištěná: Sekačku na trávu očistěte.
 - ▶ Se sekačkou na trávu a jejími bezpečnostními systémy nemanipulujte.
 - ▶ Na sekačce na trávu neprovádějte takový zásah, který by změnil výkon nebo otáčky motoru.
 - ▶ Pokud nefungují ovládací prvky: Se sekačkou na trávu nepracujte.
 - ▶ Může dojít k uvolnění energie z pružinových mechanismů.
 - ▶ V případě, že probíhá sečení a posečená tráva se má sbírat do sběrného koše na trávu: Otevřete mulčovací klapku, vyhákněte prodlužovací nástavec a zahákněte sběrný koš na trávu tak, jak je popsáno v tomto návodu k použití.
 - ▶ V případě sekání a potřeby výhozu posekané trávy stranou na zem: Zavřete mulčovací klapku a zahákněte nástavec tak, jak je popsáno v tomto návodu k použití.
 - ▶ V případě mulčování: Vyhákněte prodlužovací nástavec a zavřete mulčovací klapku tak, jak je popsáno v tomto návodu k použití.
 - ▶ Řezný nůž montujte způsobem, který je popsán v tomto návodu k použití.
 - ▶ Originální STIHL příslušenství pro tuto sekačku na trávu montujte tak, jak je popsáno v tomto návodu k použití nebo v návodu k použití příslušenství.
 - ▶ Nestrkejte do otvorů sekačky na trávu žádné předměty.

- ▶ Opořebované nebo poškozené informační štítky vyměňte.
- ▶ Pokud přetrvávají nejasnosti: Vyhledejte specializovaného prodejce výrobků STIHL.

4.6.2 Řezný nůž

Řezný nůž je ve stavu odpovídajícím bezpečnostním požadavkům, pokud jsou splněny následující podmínky:

- Řezný nůž a montážní díly jsou nepoškozené.
- Řezný nůž není zdeformovaný.
- Řezný nůž je správně namontovaný.
- Řezný nůž je správně naostřený.
- Řezný nůž je zbaven otřepů.
- Řezný nůž je správně vyvážený.
- Tloušťka a šířka řezného nože není menší, než je minimální hodnota,  19.2.
- Je dodržen úhel ostří,  19.2.

▲ VAROVÁNÍ

- Pokud se součásti řezného nože nenacházejí ve stavu odpovídajícím bezpečnostním požadavkům, mohou se uvolnit a vymrštit. Tento stav může způsobit těžké zranění osob.
 - ▶ Pracujte pouze s nepoškozeným řezným nožem a nepoškozenými montážními součástmi.
 - ▶ Řezný nůž správně namontujte.
 - ▶ Řezný nůž správně naostřete.
 - ▶ V případě, že není zachována alespoň minimální šířka nebo minimální tloušťka: Řezný nůž vyměňte.
 - ▶ Vyvažování řezných nožů svěřujte odbornému prodejci výrobků STIHL.
 - ▶ Pokud přetrvávají nejasnosti: Vyhledejte odborného prodejce výrobků STIHL.

4.7 Palivo a plnění nádrže

▲ VAROVÁNÍ

- Tato sekačka na trávu používá jako palivo benzin. Benzin je vysoce hořlavý. Pokud se benzin dostane do styku s otevřeným ohněm nebo horkými předměty, může způsobit požár nebo explozi. Může tak dojít k těžkému nebo smrtelnému zranění osob a ke vzniku věcných škod.
 - ▶ Benzin chraňte před nadměrnou teplotou a ohněm.
 - ▶ Zabraňte rozlití benzínu.
 - ▶ Pokud dojde k rozlití benzínu: Benzin vytřete hadrem a motor zkoušejte nastartovat až v momentě, kdy jsou všechny části sekačky na trávu suché.
 - ▶ Nekuřte.
 - ▶ Palivo do nádrže nelijte v blízkosti ohně.
- Před naléváním paliva do nádrže vypněte motor a počkejte, až vychladne.
 - ▶ Pokud je třeba nádrž na palivo vyprázdnit: Tuto činnost provádějte venku.
 - ▶ Motor startujte minimálně 3 m od místa, kde jste nalévali palivo do nádrže.
 - ▶ Sekačku na trávu s benzinem v nádrži nikdy neuschovávejte v budově.
- Vdechování benzinových výparů může být pro osoby jedovaté.
 - ▶ Benzinové výpary nevdechujte.
 - ▶ Palivo do nádrže nalévejte na dobře odvětraném místě.
- Během práce se sekačka na trávu zahřívá. Benzin se rozpíná a v palivové nádrži může vzniknout přetlak. Při otvírání uzávěru palivové nádrže může dojít k vystříknutí benzínu. Vystříknutý benzin se může vznítit. Uživatel může být těžce zraněn.
 - ▶ Sekačku na trávu nechte nejdříve vychladnout, teprve potom otvírejte uzávěr palivové nádrže.
- Oděv, který se dostane do styku s benzinem, se může snadněji vznítit. Může tak dojít k těžkému nebo smrtelnému zranění osob a ke vzniku věcných škod.
 - ▶ Pokud se oděv dostane do styku s benzinem: Oděv si převlékněte.
- Benzin může představovat ohrožení pro životní prostředí.
 - ▶ Zabraňte rozlití paliva.
 - ▶ Benzin odevzdejte v souladu s předpisy k ekologické likvidaci.
- V případě, že se benzin dostane do styku s pokožkou nebo očima, může dojít k podráždění pokožky nebo očí.
 - ▶ Vyhýbejte se kontaktu s benzinem.
 - ▶ V případě, že dojde k zasažení pokožky: Postižená místa pokožky umyjte vydatným množstvím vody a mýdlem.
 - ▶ V případě, že dojde k zasažení očí: Zasažené oči vyplachujte nejméně po dobu 15 minut vydatným množstvím vody a vyhledejte lékaře.
- Zapalování sekačky na trávu vytváří jiskry. Jiskry mohou vylétávat ven, a způsobit tak požár nebo výbuch v okolí, kde se nacházejí snadno vznítilelné nebo výbušné materiály či předměty. Může tak dojít k těžkému nebo smrtelnému zranění osob a ke vzniku věcných škod.
 - ▶ Používejte zapalovací svíčky, které jsou uvedeny v návodu k použití motoru.
 - ▶ Zapalovací svíčku zašroubujte a dotáhněte.
 - ▶ Nástrčku zapalovací svíčky pevně zamáčkněte.

- Pokud je sekačka na trávu naplněna benzinem, který není vhodný pro motor, může dojít k jejímu poškození.
 - ▶ Používejte čerstvý značkový bezolovnatý benzin.
 - ▶ Dodržujte pokyny uvedené v návodu k použití motoru.

4.8 Práce

▲ VAROVÁNÍ

- Pokud uživatel správně nenastartuje motor, může nad sekačkou na trávu ztratit kontrolu. Uživatel může být těžce zraněn.
 - ▶ Nastartování motoru provádějte způsobem, který je popsán v tomto návodu k použití.
- V určitých situacích uživatel nemůže pracovat s plným soustředěním. Uživatel může zakopnout, upadnout a těžce se zranit.
 - ▶ Pracujte klidně a s rozvahou.
 - ▶ Sekejte jen za dobré viditelnosti. Při nepříznivých světelných podmínkách a nedostačivé viditelnosti se sekačkou na trávu nepracujte.
 - ▶ Sekačku na trávu smí obsluhovat pouze jedna osoba.
 - ▶ Pozor na překážky.
 - ▶ Sekačku na trávu nepřevracujte.
 - ▶ Při práci stůjte pevně na zemi a udržujte rovnováhu.
 - ▶ Pokud se objeví známky únavy: Odpočiňte si.
 - ▶ V případě sečení ve svahu: Sekejte napříč ke spádu svahu.
 - ▶ Nepracujte na svazích se sklonem nad 25° (46,6 %).
 - ▶ Pracujete-li v blízkosti svahů, okrajů terénu, příkopů, skládek odpadu a náspů, použijte sekačku na trávu mimořádně opatrně.
 - ▶ Dobu práce plánujte vždy tak, abyste se vyhnuli vysokému zatížení po delší časové období.
- Jestliže motor běží, vznikají výfukové plyny. Vdechování výfukových plynů může být pro osoby jedovaté.
 - ▶ Výfukové plyny nevdechujte.
 - ▶ Se sekačkou na trávu pracujte pouze na dobře odvětraném místě.
 - ▶ Pokud se vyskytnou bolesti hlavy, nevolnost, poruchy vidění, poruchy sluchu nebo závratě: Ukončete práci a vyhledejte lékaře.
- Pokud uživatel nosí chrániče sluchu a motor běží, je schopen vnímat a vyhodnocovat zvuky pouze omezeně.
 - ▶ Pracujte klidně a s rozvahou.

- Sekačka na trávu je vybavena zařízením pro zastavení motoru.
 - ▶ Při uvolnění spínacího oblouku pro sekání se motor a řezný nůž do 3 sekund zastaví.
- Otáčející se řezný nůž může pořezat uživatele. Uživatel může být těžce zraněn.
 - ▶ Odpojte nástrčku zapalovací svíčky.



- ▶ Nikdy se nedotýkejte otáčejícího se řezného nože.
- ▶ V případě, že je řezný nůž blokován jakýmkoli předmětem: Vypněte motor. Teprve poté předmět odstraňte.
- V případě práce bez vlastního pojezdu může dojít k neúmyslnému zapnutí vlastního pojezdu a k uvedení sekačky na trávu do pohybu. Může dojít k vážnému zranění osob a ke vzniku věcných škod.
 - ▶ Spínací oblouk vlastního pojezdu uvádějte v činnost pouze tehdy, má-li být vlastní pojezd zapnut.
- V případě, že se sekačka na trávu začne během práce chovat změněným nebo nezvyklým způsobem, může to znamenat, že se nenachází ve stavu odpovídajícím bezpečnostním požadavkům. Může dojít k vážnému zranění osob a ke vzniku věcných škod.
 - ▶ Ukončete práci a vyhledejte odborného prodejce výrobků STIHL.
- Sekačka na trávu může během práce způsobovat vznik vibrací.
 - ▶ Používejte ochranné rukavice.
 - ▶ Dělejte si pracovní přestávky.
 - ▶ Pokud se objeví příznaky poruchy krevního oběhu: Vyhledejte lékaře.
- Sledujte sečenou plochu a dávejte pozor na překážky. Pokud během práce dojde k nárazu řezného nože na cizí předmět, může dojít k vymrštění tohoto předmětu nebo některých jeho částí vysokou rychlostí. Může tak dojít ke zranění osob a ke vzniku věcných škod.
 - ▶ Odstraňte z oblasti práce cizí předměty jako kameny, klacky, dráty, hračky nebo jiné věci. Skryté předměty, které nelze odstranit, označte.
- Řezný nůž se otáčí ještě po určitou krátkou dobu od uvolnění spínacího oblouku pro sečení. Může dojít k vážnému zranění.
 - ▶ Počkejte, dokud se řezný nůž nezastaví.
 - ▶ Sběrný koš na trávu vyhákněte teprve tehdy, až se řezný nůž přestane otáčet.
- V případě, že otáčející se řezný nůž narazí na tvrdý předmět, mohou vzniknout jiskry. Jiskry

mohou způsobit požár v okolí, kde se nacházejí snadno vznítilné materiály nebo předměty. Může tak dojít k těžkému nebo smrtelnému zranění osob a ke vzniku věcných škod.

- ▶ Nepracujte v prostředí, ve kterém se nacházejí snadno vznítilné materiály.
- Pokud je sekačka na trávu na šikmém povrchu, může se neplánovaně rozjet. Může tak dojít ke zranění osob a ke vzniku věcných škod.
 - ▶ Sekačku na trávu nechávejte stát pouze na rovné ploše, odkud se nemůže sama rozjet.
- Pokud jsou na vodicím držadle připevněné předměty, může se sekačka na trávu vlivem přidané zátěže převrátit. Může tak dojít ke zranění osob a ke vzniku věcných škod.
 - ▶ Na vodicí držadlo neupevňujte žádné předměty.

▲ NEBEZPEČÍ

- V případě práce v okolí elektrických vedení, která jsou pod napětím, může řezný nůž přijít do styku s těmito vedeními a způsobit jejich poškození. Může dojít k vážnému zranění nebo usmrcení uživatele.
 - ▶ Nepracujte v blízkosti elektrického vedení.
- Při práci za bouřky může být uživatel zasažen bleskem. Může dojít k vážnému zranění nebo usmrcení uživatele.
 - ▶ Při bouřce: Nepracujte.
- Při práci za deště může uživatel uklouznout. Může dojít k vážnému zranění nebo usmrcení uživatele.
 - ▶ Pokud prší: Nepracujte.

4.9 Přeprava

▲ VAROVÁNÍ

- Během přepravy se sekačka na trávu může převrátit nebo uvést do pohybu. Může tak dojít ke zranění osob a ke vzniku věcných škod.
 - ▶ Vypnutí motoru.



- ▶ Počkejte, dokud se řezný nůž nezastaví.



- ▶ Odpojte nástrčku zapalovací svíčky.

- ▶ Sekačku na trávu zajistíte na vhodné úložné ploše pomocí upínacích popruhů, řemenů nebo sítě tak, aby se nemohla převrátit ani pohybovat.

- Poté, co motor běžel, může být tlumič výfuku a motor horký. Uživatel se může při přepravě popálit.
 - ▶ Sekačku na trávu posunujte.
- Sekačka na trávu je těžká. Pokud uživatel přenášá sekačku na trávu sám, může při tom utrpět zranění.
 - ▶ Používejte ochranné rukavice.
 - ▶ Sekačku na trávu je třeba přenášet ve dvou.
- Během přepravy může dojít k úniku benzínu, což může způsobit znečištění a poškození.
 - ▶ Sekačku na trávu posunujte.
 - ▶ Stroj přepravujte bez benzínu.

4.10 Uložení

▲ VAROVÁNÍ

- Děti nedokážou rozpoznat a posoudit nebezpečí, která jsou se sekačkou na trávu spojena. Může dojít k vážnému zranění dětí.
 - ▶ Vypněte motor.
 - ▶ Sekačku na trávu uchovávejte mimo dosah dětí.
- Kovové díly mohou vlivem vlhkosti korodovat. Sekačka na trávu se může poškodit.
 - ▶ Sekačku na trávu uchovávejte v čistotě a suchu.
- Pokud je sekačka na trávu na šikmém povrchu, může se neplánovaně rozjet. Může tak dojít ke zranění osob a ke vzniku věcných škod.
 - ▶ Sekačku na trávu odstavujte jen na rovných plochách.

4.11 Čištění, údržba a opravy

▲ VAROVÁNÍ

- Pokud během čištění, údržby nebo oprav běží motor, může dojít k těžkému zranění osob a ke vzniku věcných škod.
 - ▶ Vypnutí motoru.



- ▶ Počkejte, dokud se řezný nůž nezastaví.



- ▶ Odpojte nástrčku zapalovací svíčky.

- Pokud během provádění čištění, údržby nebo opravy běží motor, může se nechtěně zapnout vlastní pojezd. Může dojít k vážnému zranění osob a ke vzniku věcných škod.
 - ▶ Vypnutí motoru.



► Odpojte nástrčku zapalovací svíčky.

- Poté, co motor běžel, může být tlumič výfuku a motor horký. Může dojít k popálení osob.
 - Čekajte, dokud tlumič výfuku a motor nevychladnou.
- Použití agresivních čistících prostředků a čištění proudem vody nebo pomocí ostrých předmětů může způsobit poškození sekačky na trávu nebo řezného nože. Pokud se čištění sekačky na trávu nebo řezného nože neprovádí správným způsobem, nelze ji zajistit bezpečnou funkci součástí a bezpečnostní zařízení mohou být vyřazena z činnosti. Může dojít k vážnému zranění.
 - Sekačku na trávu a řezný nůž čistíte způsobem, který je popsán v tomto návodu k použití, **15.2**.
- Pokud nejsou sekačka na trávu nebo řezný nůž udržovány nebo opravovány podle popisu v tomto návodu k použití, mohou součásti přestat správně fungovat a bezpečnostní zařízení mohou být nefunkční. Tento stav může způsobit těžké zranění nebo usmrcení osob.
 - Opotřebená nebo poškozená díly vyměňte.
 - Údržbu nebo opravy sekačky na trávu provádějte způsobem, který je popsán v tomto návodu k použití.
 - Údržbu řezného nože provádějte způsobem, který je popsán v tomto návodu k použití.
- Při čištění, údržbě nebo opravě řezného nože může uživatel přijít do styku s ostrými řeznými hranami. Může dojít ke zranění uživatele.
 - Používejte pracovní rukavice z odolného materiálu.
- Při ostření se řezný nůž může silně zahřát. Uživatel se může popálit.
 - Počkejte, až řezný nůž vychladne.
 - Používejte pracovní rukavice z odolného materiálu.

5 Příprava sekačky na trávu k použití

5.1 Příprava sekačky na trávu k použití

Před každým započatím práce se musí provést níže uvedené kroky:

- Odstraňte obalový materiál a přepravní pojistky.

- Zajistěte, aby se níže uvedené konstrukční díly nacházely v bezpečném stavu:
 - Sekačka na trávu, **4.6.1**.
 - Nůž, **4.6.2**.
- Vyčistěte sekačku na trávu, **15.2**.
- Proveďte kontrolu nožů, **10.2**.
- Doplňte motorový olej, **6.3**.
- Odklopte říditko, **8.1**.
- Nastavte říditko, **8.3**.
- Natankujte sekačku na trávu, **7.1**.
- Pokud se má při sečení posečená tráva zachycovat v záchytném koši na trávu:
 - Vyvěste prodloužení, **6.2.2**.
 - Otevřete mulčovací klapku, **11.5.1**.
 - Zavěste záchytný koš na trávu, **6.1.2**.
- Pokud se má při sečení tráva odvádět stranou na zem:
 - Zavřete mulčovací klapku, **11.5.2**.
 - Zavěste prodloužení, **6.2.1**.
- Pokud se mulčuje:
 - Zavřete mulčovací klapku, **11.5.2**.
 - Vyvěste prodloužení, **6.2.2**.
- Nastavte výšku sečení, **11.2**.
- Zkontrolujte ovládací prvky, **10.1**.
- Pokud tyto kroky nemohou být provedeny: sekačku na trávu nepoužívejte a vyhledejte odborného prodejce výrobků STIHL.

6 Smontování sekačky na trávu

6.1 Sestavení, zavěšení a vyvěšení sběrného koše na trávu

6.1.1 Smontování sběrného koše na trávu

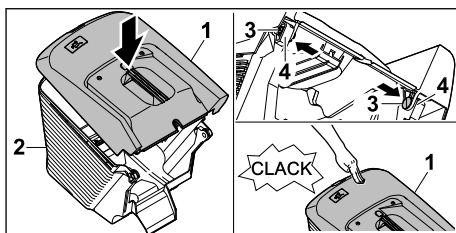

- Horní díl sběrného koše na trávu (1) nasadte na spodní díl sběrného koše na trávu (2)
- Zatlačte čepy (3) zevnitř do otvorů (4).
- Zatlačte horní díl sběrného koše na trávu (1) směrem dolů.

Horní díl sběrného koše na trávu slyšitelně zaklapne.

6.1.2 Zavěšení záchytného koše na trávu

- Vypněte motor.
- Sekačku na trávu postavte na rovnou plochu.

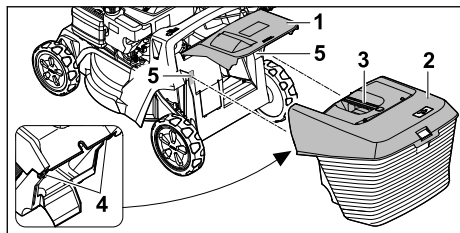

- ▶ Otevřete a držte vyhazovací klapku (1).
- ▶ Uchopte záchytný koš na trávu (2) za rukojeť (3) a shora ho za hák (4) zavěste do úchytů (5).
- ▶ Odložte vyhazovací klapku (1) na záchytném koši na trávu (2).

6.1.3 Vyvěšení sběrného koše na trávu

- ▶ Vypněte motor.
- ▶ Sekačku na trávu postavte na rovnou plochu.
- ▶ Otevřete a podržte vyhazovací klapku.
- ▶ Sejměte sběrný koš na trávu pomocí rukojeti směrem nahoru.
- ▶ Zavřete vyhazovací klapku.

6.2 Nasazení a sejmutí nástavce

6.2.1 Připojení nástavce

- ▶ Vypněte motor.
- ▶ Odpojte nástrčku zapalovací svíčky.
- ▶ Postavte sekačku na rovnou plochu.

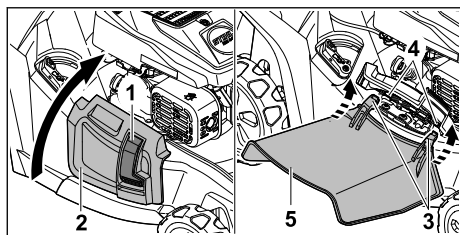

- ▶ Stiskněte pojistku (1) a přidržte ji.
- ▶ Boční vyhazovací klapku (2) otevřete a podržte.
- ▶ Oba háky (3) zahákněte zespodu za osu (4).
- ▶ Nasadte boční výhozovou klapku (2) na nástavec (5).
- ▶ Nasadte nástrčku zapalovací svíčky.

6.2.2 Odpojení nástavce

- ▶ Vypněte motor.
- ▶ Odpojte nástrčku zapalovací svíčky.
- ▶ Postavte sekačku na rovnou plochu.

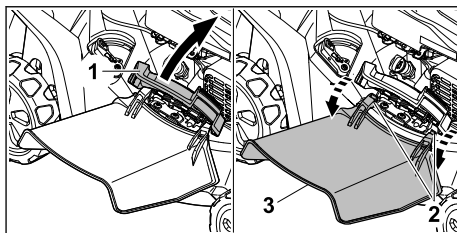

- ▶ Boční vyhazovací klapku (1) otevřete a podržte.
- ▶ Odpojte oba háčky (2).
- ▶ Vyklopte nástavec (3) nahoru a vyjměte jej.
- ▶ Zavřete klapku bočního výhozu (1).
- ▶ Nasadte nástrčku zapalovací svíčky.

6.3 Doplnění motorového oleje

Motorový olej promazává a chladí motor.

Specifikace motorového oleje a plnicí množství jsou uvedeny v návodu k použití motoru.

UPOZORNĚNÍ

- Při dodání je sekačka bez náplně motorového oleje. Nastartování motoru bez motorového oleje nebo s příliš malým množstvím motorového oleje může sekačku na trávu poškodit.
 - ▶ Před každým startem zkontrolujte stav motorového oleje a v případě potřeby motorový olej doplňte.

- ▶ Motorový olej plňte podle návodu k použití příslušného motoru.

7 Doplnění paliva do sekačky na trávu

7.1 Doplnění paliva do sekačky na trávu

UPOZORNĚNÍ

- Pokud je do sekačky na trávu doplněno nesprávné palivo, může se sekačka na trávu poškodit.
 - ▶ Postupujte podle pokynů návodu k použití motoru.
- ▶ Vypněte motor.
- ▶ Sekačku na trávu postavte na rovnou plochu.
- ▶ Okolí krytky palivové nádrže očistěte vlhkým hadrem.

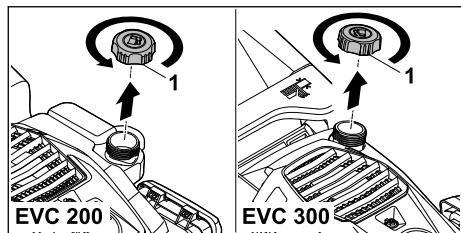

- ▶ Krytkou palivové nádrže (1) otáčejte tak dlouho proti směru hodinových ručiček, až ji lze sundat.
 - ▶ Sundejte krytku palivové nádrže.
 - ▶ Pomocí vhodné pomůcky doplňte palivo, tak aby sahalo nejvýše 15 mm pod okraj palivové nádrže.
 - ▶ Na palivovou nádrž nasadte krytku palivové nádrže.
 - ▶ Krytkou palivové nádrže otáčejte ve směru hodinových ručiček a pevně ji dotáhněte rukou.
- Palivová nádrž je zavřená.

8 Nastavení sekačky na trávu pro uživatele

8.1 Vyklopení vodicího držadla

- ▶ Vypněte motor.
- ▶ Odpojte nástrčku zapalovací svíčky.
- ▶ Sekačku na trávu postavte na rovnou plochu.

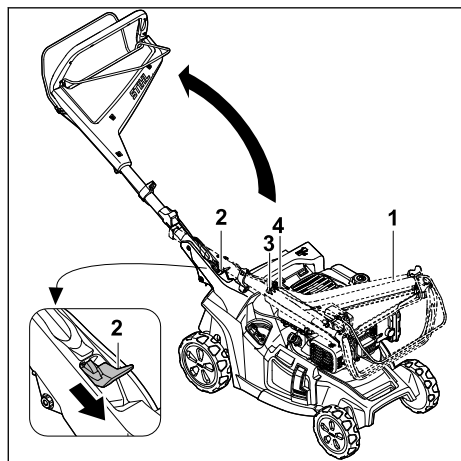

- ▶ Vodicí držadlo (1) pevně držte.
- ▶ Páku (2) zatlačte směrem dolů a podržte.
- ▶ Při vyklápění vodicího držadla (1) dbejte toho, aby se nepřiskřípla lanka (3 a 4).
- ▶ Uvolněte páku (2).

Vodicí držadlo slyšitelně zapadne na své místo.

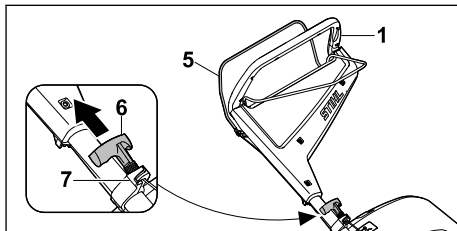

- ▶ Spínací oblouk pro sečení (5) přimáčkněte k vodicímu držadlu (1) a držte zmáčknutý.
- ▶ Rukojeť startéru (6) pomalu vytahujte ve směru vedení lanka (7).
- ▶ Rukojeť startéru (6) zavěste do vedení lanka (7).
- ▶ Uvolněte spínací oblouk pro sečení (5).
- ▶ Nasadte nástrčku zapalovací svíčky.

8.2 Složení vodicího držadla

Při přepravě nebo uskladnění lze vodicí držadlo kvůli úspoře místa složit.

- ▶ Vypněte motor.
- ▶ Odpojte nástrčku zapalovací svíčky.
- ▶ Sekačku na trávu postavte na rovnou plochu.
- ▶ Rukojeť startování vyhákněte z vedení lanka a vedte pomalu zpět směrem k motoru.

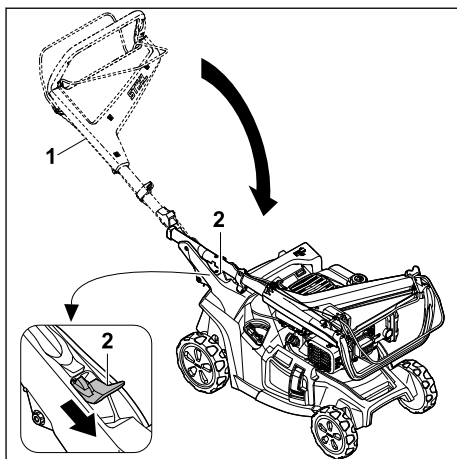

- ▶ Vodicí držadlo (1) pevně držte.
- ▶ Páku (2) zatlačte směrem dolů a podržte.
- ▶ Složte vodicí držadlo (1).
- ▶ Uvolněte páku (2).

Vodicí držadlo slyšitelně zapadne na své místo.

- ▶ Nasadte nástrčku zapalovací svíčky.

8.3 Nastavení vodícího držadla

- ▶ Vypněte motor.
- ▶ Odpojte nástrčku zapalovací svíčky.
- ▶ Sekačku na trávu postavte na rovnou plochu.

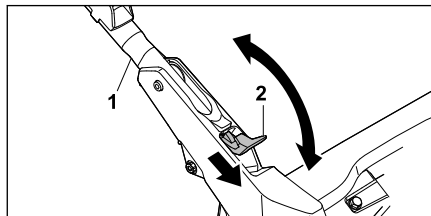

- ▶ Vodící držadlo (1) pevně držte.
- ▶ Páku (2) zatlačte směrem dolů a podržte.
- ▶ Nastavte vodící držadlo (1) do požadované polohy a ujistěte se, že vodící držadlo opět zcela zapadne.
- ▶ Uvolněte páku (2).
- ▶ Upevněte nástrčku zapalovací svíčky.

9 Startování a vypínání motoru

9.1 Spuštění motoru

- ▶ Sekačku na trávu postavte na rovnou plochu.

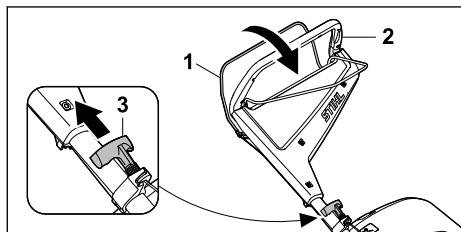

- ▶ Spínací oblouk pro sečení (1) přimáčkněte levou rukou k vodícímu držadlu (2) a držte.
- ▶ Rukojeť startování (3) vytahujte pomalu pravou rukou až začne klást citelný odpor.
- ▶ Rychle zatáhněte za rukojeť startéru (3) a veďte ji zpět, dokud se motor nerozeběhne.
- ▶ Když motor nenaskočí: Postupujte podle pokynů návodu k použití motoru.

9.2 Vypnutí motoru

- ▶ Sekačku na trávu postavte na rovnou plochu.
- ▶ Uvolněte spínací oblouk pro sečení. Motor se vypne.
- ▶ Opusťte uživatelskou pozici.

10 Kontrola sekačky na trávu

10.1 Kontrola ovládacích prvků

Spínací oblouk pro sečení a spínací oblouk pro vlastní pojezd

- ▶ Vypněte motor.
- ▶ Přitáhněte spínací oblouk pro sečení a spínací oblouk pro vlastní pojezd až na doraz ve směru k vodícímu držadlu a opět pusťte.
- ▶ V případě, že spínací oblouk pro sečení nebo spínací oblouk pro vlastní pojezd jdou těžko nebo se nevracejí účinkem pružiny do výchozí polohy: Sekačku na trávu nepoužívejte a vyhledejte odborného prodejce výrobků STIHL. Spínací oblouk pro sečení nebo spínací oblouk pro vlastní pojezd je vadný.

10.2 Kontrola řezného nože

- ▶ Vypněte motor.
- ▶ Odpojte nástrčku zapalovací svíčky.
- ▶ Postavte sekačku na trávu, 15.1.

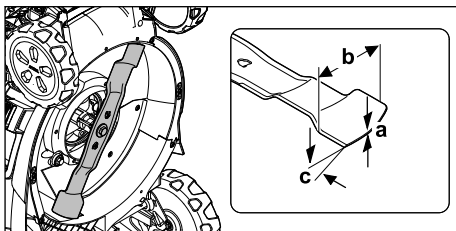

- ▶ Změřte následující:
 - tloušťku a
 - šířku b
 - úhel ostří c
- ▶ V případě, že není splněn požadavek na minimální šířku nebo minimální tloušťku: vyměřte řezný nůž, 19.2.
- ▶ Pokud není dodržen úhel ostří: naostřete řezný nůž, 19.2.
- ▶ Pokud přetrvávají nejasnosti: Vyhledejte specializovaného prodejce výrobků STIHL.

11 Práce se sekačkou na trávu

11.1 Držení a vedení sekačky na trávu

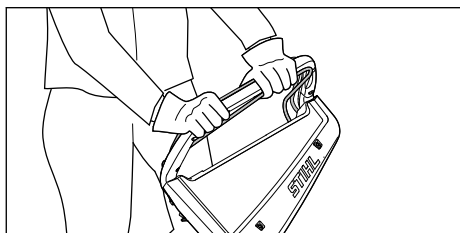

- ▶ Vodicí držadlo je třeba pevně držet oběma rukama tak, že ho palce obepínají.

11.2 Nastavení výšky sečení

Je možné nastavit 7 výšek sečení:

- 20 mm = poloha 1
- 30 mm = poloha 2
- 40 mm = poloha 3
- 55 mm = poloha 4
- 70 mm = poloha 5
- 85 mm = poloha 6
- 100 mm = poloha 7

Polohy jsou uvedené na sekačce na trávu.

Nastavení výšky sečení

- ▶ Vypněte motor.
Nůž se nesmí točit.
- ▶ Sekačku na trávu postavte na rovnou plochu.

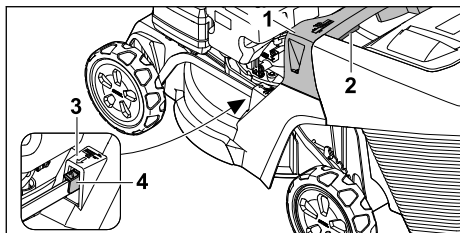

- ▶ Podržte sekačku na trávu pevně za rukojeť (1).
- ▶ Stiskněte a podržte páčku (2).
- ▶ Zvednutím a spuštěním nastavte sekačku na trávu do požadované polohy. Aktuální výšku sečení je možné odečíst na ukazateli výšky sečení (3) podle označení (4).
- ▶ Pustte páčku (2).
Sekačka na trávu se zajistí.

11.3 Zapínání a vypínání pojezdu

11.3.1 Zapnutí vlastního pojezdu

- ▶ Sekačku na trávu postavte na rovnou plochu.
- ▶ Spust'te motor.

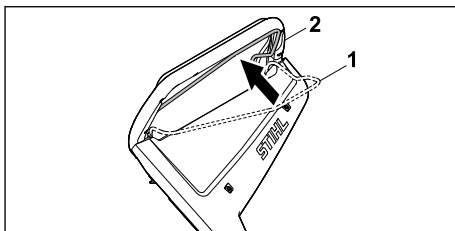

- ▶ Spínací oblouk pro vlastní pojezd (1) přitáhněte až na doraz směrem k vodicímu držadlu (2) a podržte jej tak, aby palec ruky obepnul vodicí držadlo.

Sekačka na trávu se rozjede.

11.3.2 Vypnutí vlastního pojezdu

- ▶ Uvolněte spínací oblouk pro vlastní pojezd.
- ▶ Počkejte, než sekačka na trávu zůstane stát.

11.4 Sekání a mulčování

Sekačka na trávu je vybavena víceúčelovým nožem a lze ji používat k sečení nebo mulčování.

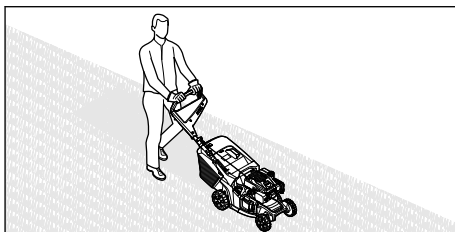

- ▶ V případě, že máte zapnutý vlastní pojezd: Sekačkou na trávu pohybujte dopředu a mějte ji pod kontrolou.
- ▶ V případě, že máte vlastní pojezd vypnutý: Sekačkou na trávu pohybujte pomalu dopředu a mějte ji pod kontrolou.

11.5 Otevírání a zavírání mulčovací klapky

11.5.1 Otevření mulčovací klapky

- ▶ Vypněte motor.
- ▶ Sekačku na trávu postavte na rovnou plochu.

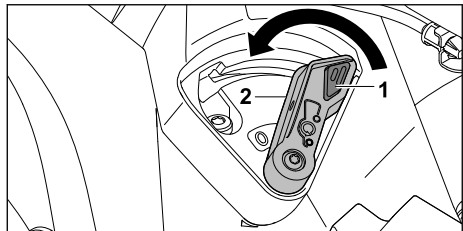

- ▶ Stiskněte pojistku (1) a přidržejte ji.
- ▶ Páku (2) nastavte do polohy 0. Mulčovací klapka je otevřená.
- ▶ Uvolněte pojistku (1).

11.5.2 Zavření mulčovací klapky

- ▶ Vypněte motor.
- ▶ Sekačku na trávu postavte na rovnou plochu.

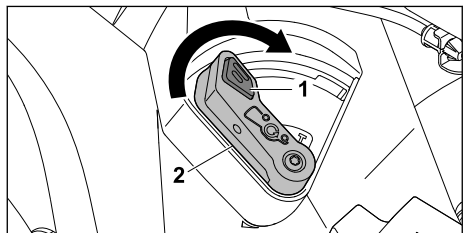

- ▶ Stiskněte pojistku (1) a přidržejte ji.
- ▶ Páku (2) nastavte do polohy I. Mulčovací klapka je zavřená.
- ▶ Uvolněte pojistku (1).

11.6 Vyprázdnění sběrného koše na trávu

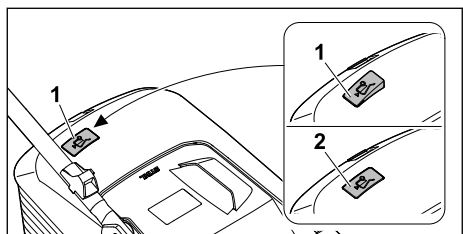

Proud vzduchu, který vzniká rotací řezného nože, zvedá indikátor naplnění (1). S naplněním sběrného koše na trávu proud vzduchu zeslábně. Pokud je proud vzduchu příliš slabý, klesne indikátor naplnění (2) do klidového stavu. To znamená, že je nutné sběrný koš na trávu vyprázdnit.

Indikátor naplnění spolehlivě funguje pouze při optimálním proudu vzduchu. Proud vzduchu a funkci indikátoru naplnění mohou negativně ovlivňovat vnější vlivy, jako je mokrá, hustá nebo

vysoká tráva, nízké stupně výšky sečení, znečištění a podobně.

- ▶ Pokud indikátor naplnění klesne do klidového stavu: vyprázdněte sběrný koš na trávu.
- ▶ Sekačku na trávu vypněte.
- ▶ Sundejte sběrný koš na trávu.

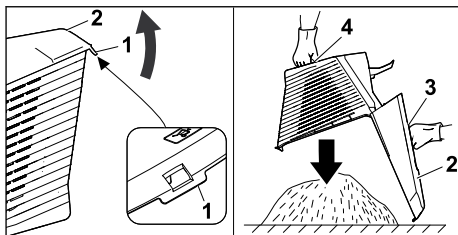

- ▶ Otevřete uzavírací příložku (1).
- ▶ Horní díl sběrného koše (2) vyklopte pomocí rukojeti (3) nahoru a držte.
- ▶ Druhou rukou pevně přidržíte dolní rukojeť (4).
- ▶ Vyprázdněte sběrný koš na trávu.
- ▶ Sběrný koš na trávu zaklapněte.
- ▶ Zavěste sběrný koš na trávu.

12 Po skončení práce

12.1 Po ukončení práce

- ▶ Vypněte motor.
- ▶ V případě, že je sekačka na trávu mokrá: Nechte sekačku na trávu uschnout.
- ▶ Sekačku na trávu očistěte.

13 Přeprava

13.1 Přeprava sekačky na trávu

- ▶ Vypněte motor.
Řezný nůž se nesmí otáčet.
- ▶ Odpojte nástrčku zapalovací svíčky.

Pohyb se sekačkou na trávu

- ▶ Sekačkou na trávu pohybujte pomalu dopředu a mějte ji pod kontrolou.

Přenášení sekačky na trávu

- ▶ Používejte ochranné rukavice.
- ▶ Sundejte sběrný koš na trávu.
- ▶ Sundejte nástavec.

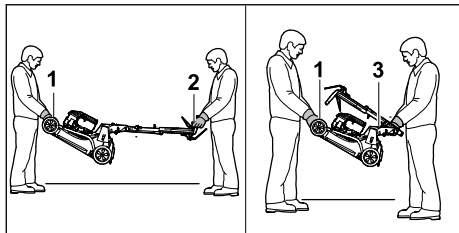

- ▶ V případě, že sekačku na trávu přenášíte s rozloženým vodicím držadlem:
 - ▶ Sekačku na trávu je třeba přenášet tak, že ji oběma rukama pevně drží jedna osoba za transportní držadlo (1) a druhá osoba za vodicí držadlo (2).
 - ▶ Sekačku na trávu musí zvedat a přenášet dvě osoby.
- ▶ V případě, že sekačku na trávu přenášíte se složeným vodicím držadlem:
 - ▶ Složte vodicí držadlo,  8.2.
 - ▶ Sekačku na trávu je třeba přenášet tak, že ji oběma rukama pevně drží jedna osoba za transportní držadlo (1) a druhá osoba za rukojeť (3).
 - ▶ Sekačku na trávu musí zvedat a přenášet dvě osoby.

Přeprava sekačky na trávu vozidlem

- ▶ Zajistěte stojící sekačku na trávu tak, aby se nemohla převrátit ani pohnout.

14 Skladování

14.1 Uskladnění sekačky na trávu

- ▶ Vypněte motor a nechte ho vychladnout.
- ▶ Odpojte nástrčku zapalovací svíčky.
- ▶ Sekačku na trávu uskladněte tak, aby byly splněny následující podmínky:
 - Sekačka na trávu je mimo dosah dětí.
 - Sekačka na trávu je čistá a suchá.
 - Sekačka na trávu se nemůže převrátit.
 - Sekačka na trávu se nemůže dát do pohybu.

Pokud má být sekačka uskladněna déle než 3 měsíce, dodržujte také následující pokyny:

- ▶ Palivovou nádrž vyzjeděte.
- ▶ Nechte palivovou nádrž vyčistit specializovaným prodejcem výrobků STIHL.
- ▶ Vyměňte motorový olej podle pokynů v návodu k obsluze motoru.
- ▶ Vyšroubujte zapalovací svíčku a otvorem pro zapalovací svíčku nalijte do motoru 3 ml motorového oleje.
- ▶ Rukojeť startéru několikrát vytáhněte a vraťte zpět.



VAROVÁNÍ

- Pokud je vytažená nástrčka zapalovací svíčky a dojde k vytažení rukojeti startéru, mohou ven odletovat jiskry. Jiskry mohou zapálit unikající benzinové páry a způsobit požár a výbuch. Může tak dojít k těžkému nebo smrtelnému zranění osob a ke vzniku hmotných škod.
 - ▶ Nástrčku zapalovací svíčky odložte mimo otvor zapalovací svíčky.

- ▶ Zapalovací svíčku zašroubujte a dotáhněte.

14.2 Polohy při skladování

Sekačku na trávu lze složit a ušetřit tak místo při skladování.

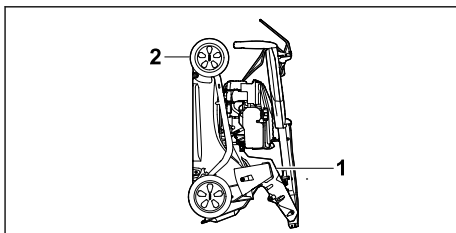

- ▶ Sekačku na trávu postavte na rovnou plochu.
- ▶ Sundejte sběrný koš na trávu.
- ▶ Nastavte výšku sečení do nejvyšší polohy,  11.2



- ▶ Složte vodicí držadlo,  8.2
- ▶ Sekačku na trávu uchopte pevně jednou rukou za rukojeť (1), druhou rukou za transportní držadlo (2) a překlopte ji dozadu.

15 Čištění

15.1 Postavení sekačky na trávu

- ▶ Palivovou nádrž vyzjeděte. Motor se zastaví.
- ▶ Odpojte nástrčku zapalovací svíčky.
- ▶ Sekačku na trávu postavte na rovnou plochu.
- ▶ Rukojeť startéru vyhákněte z vedení lanka.
- ▶ Sundejte sběrný koš na trávu.
- ▶ Nastavte výšku sečení do nejvyšší polohy,  11.2.
- ▶ Nastavte vodicí držadlo do nejnižší polohy,  8.3.

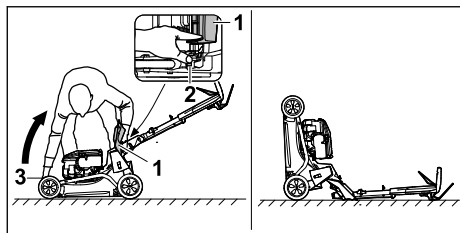

- ▶ Umístíte vpravo od přístroje.
- ▶ Otevřete a podržte vyhadzovací klapku (1).
- ▶ Levou rukou zatlačte páku (2) směrem dolů a podržte ji.
- ▶ Sekačku na trávu uchopte pravou rukou pevně za přepravní rukojeť (3) a postavte zvednutím směrem dozadu.

Sekačka na trávu je stabilní a lze ji vyčistit.

15.2 Čištění sekačky na trávu

- ▶ Vypnutí motoru.
- ▶ Sekačku na trávu nechte vychladnout.
- ▶ Odpojte nástrčku zapalovací svíčky.
- ▶ K čištění sekačky na trávu použijte vlhkou tkaninu.
- ▶ K vyčištění větracích otvorů použijte štětec.
- ▶ Sekačku na trávu postavte.
- ▶ Oblast okolo řezného nože i samotný řezný nůž očistěte pomocí dřevěné tyče, měkkého kartáče nebo vlhké tkaniny.
- ▶ Upevněte nástrčku zapalovací svíčky.

UPOZORNĚNÍ

- Čištění vysokotlakým čističem nebo vodními tryskami může stroj poškodit.
 - ▶ Stroj nečistěte vysokotlakým čističem nebo proudem vody.

16 Údržba

16.1 Intervaly údržby

Intervaly údržby závisí na okolních podmínkách a pracovních podmínkách. Společnost STIHL doporučuje následující intervaly údržby:

Motor

- ▶ Údržbu motoru provádějte tak, jak je uvedeno v návodu k použití příslušného motoru.

Sekačka na trávu

- ▶ Sekačku na trávu nechte každý rok zkontrolovat u odborného prodejce výrobků STIHL.

16.2 Demontáž a montáž řezného nože

16.2.1 Demontáž nože

- ▶ Vypněte motor.
- ▶ Odpojte nástrčku zapalovací svíčky.
- ▶ Sekačku odstavte.

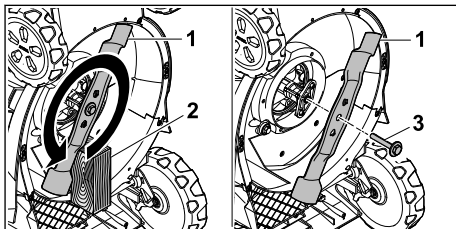

- ▶ Zablokujte nůž (1) pomocí kusu dřeva (2).
- ▶ Šroub s podložkou (3) vyšroubujte ve směru špičky a vyjměte.
- ▶ Sundejte nůž (1).
- ▶ Šroub s podložkou (3) zlikvidujte. Při montáži nože (1) použijte nový šroub a novou podložku.
- ▶ Nasadte nástrčku zapalovací svíčky.

16.2.2 Montáž nože

- ▶ Vypněte motor.
- ▶ Odpojte nástrčku zapalovací svíčky.
- ▶ Sekačku odstavte.

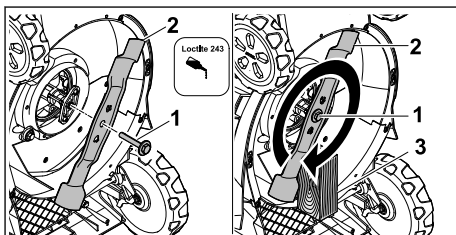

- ▶ Na závit šroubu s podložkou (1) naneste zajišťovač závitů Loctite 243.
- ▶ Řezný nůž (2) nasadte tak, aby výstupky na dosedací ploše zapadly do vybrání.
- ▶ Našroubujte šroub s podložkou (1).
- ▶ Zablokujte nůž (2) pomocí kusu dřeva (3).
- ▶ Šroub s podložkou (1) utáhněte momentem 60 Nm.
- ▶ Nasadte nástrčku zapalovací svíčky.



16.3 Ostření a vyvažování řezného nože

Správné ostření a vyvažování řezného nože vyžaduje značnou zručnost.

Společnost STIHL doporučuje, aby provádění postupů ostření a vyvažování řezného nože bylo svěřováno specializovanému prodejci výrobků STIHL.

Aktuální adresy specializovaných prodejců získáte u příslušného zastoupení STIHL v dané zemi na adrese www.stihl.com.

VAROVÁNÍ

- Rezné hrany řezného nože jsou ostré. Uživatel se může pořezat.
 - ▶ Používejte ochranné rukavice z odolného materiálu.
- ▶ Vypněte motor.
- ▶ Odpojte nástrčku zapalovací svíčky.
- ▶ Odstavte sekačku na trávu,  15.1.
- ▶ Vymontujte řezný nůž.
- ▶ Řezný nůž nabruste. Při tomto postupu je nutno dodržet úhel ostří a provádět ochlazování řezného nože,  19.2.

Během broušení nesmí docházet k modrání materiálu řezného nože.

- ▶ Namontujte řezný nůž.
- ▶ Nasadte nástrčku zapalovací svíčky.
- ▶ Pokud přetrvávají nejasnosti: Obráťte se na specializovaného prodejce STIHL.

17 Oprava

17.1 Oprava sekačky na trávu

Uživatel nemůže provádět opravy sekačky na trávu a řezného nože vlastními silami.

- ▶ V případě, že dojde k poškození sekačky na trávu nebo nože: Sekačku na trávu nebo nůž nepoužívejte a vyhledejte odborného prodejce výrobků STIHL.
- ▶ V případě, že jsou štítky s bezpečnostními upozorněními nečitelné nebo poškozené: Nechejte štítky s bezpečnostními upozorněními vyměnit odborným prodejcem výrobků STIHL.

18 Odstranění poruch

18.1 Odstraňování poruch sekačky na trávu

Porucha	Příčina	Opatření
Motor nelze spustit.	Spínací obouk pro sečení není stisknutý.	▶ Nastartování motoru provádějte způsobem, který je popsán v tomto návodu k použití.
	Palivová nádrž je prázdná.	▶ Do palivové nádrže sekačky na trávu dolijte palivo.
	Je ucpano palivové potrubí.	▶ Vyhledejte specializovaného prodejce výrobků STIHL.
	V nádrži je špatné, znečištěné nebo staré palivo.	▶ Používejte čerstvý značkový bezolovnatý benzin.
	Vzduchový filtr je znečištěný.	▶ Vyčistěte nebo vyměňte vzduchový filtr podle návodu k použití motoru.
	Nástrčka zapalovací svíčky je vytažena ze zapalovací svíčky nebo je v nástrčce špatně upevněn kabel zapalování.	▶ Upevněte nástrčku zapalovací svíčky. ▶ Zkontrolujte spojení mezi kabelem zapalování a nástrčkou.
	Zakarbonovaná nebo poškozená zapalovací svíčka či nesprávná vzdálenost elektrod.	▶ Vyčistěte nebo vyměňte zapalovací svíčku. ▶ Nastavte správnou vzdálenost elektrod.
Motor se obtížně spouští nebo mu klesá výkonu.	Pohyb řezného nože má příliš velký odpor.	▶ Nastavte větší výšku sečení. ▶ Motor startujte v nižší trávě.
	Ucpaná žací skříň sekačky.	Sekačku na trávu očistěte.
	Je nastavena příliš nízká výška sečení nebo je příliš velká rychlost pojezdu při sečení.	Upravte výšku sečení nebo sekejte pomaleji.
	V palivové nádrži a v karburátoru je voda nebo je karburátor ucpaný.	Palivovou nádrž vyprázdněte, vyčistěte palivové potrubí a karburátor.

Porucha	Příčina	Opatření
Vysoká teplota motoru.	Palivová nádrž je znečištěná.	Vyhledejte specializovaného prodejce výrobků STIHL.
	Vzduchový filtr je znečištěný.	Vyčistěte nebo vyměňte vzduchový filtr podle návodu k použití motoru.
	Zapalovací svíčka je zanesená.	Vyčistěte nebo vyměňte zapalovací svíčku.
	Příliš málo motorového oleje v motoru.	Motorový olej doplňte nebo vyměňte tak, jak je popsáno v návodu k použití příslušného motoru.
Sekačka na trávu silně vibruje.	Zanesená chladicí žebra.	Sekačku na trávu očistěte.
	Poškozený řezný nůž.	Řezný nůž vyměňte.
Tráva není sečena čistě.	Řezný nůž není správně namontovaný.	Namontujte řezný nůž.
	Řezný nůž je tupý nebo opotřebovaný.	Řezný nůž naostřete nebo vyměňte.

19 Technická data

19.1 Sekačka na trávu STIHL RM 443.3 T, RM 448.3 T, RM 453.3 T

- Typ motoru:
 - RM 443.3 T: STIHL EVC 200 C
 - RM 448.3 T, RM 453.3 T: STIHL EVC 300
- Zdvihový objem:
 - RM 443.3 T: 139 cm³
 - RM 448.3 T, RM 453.3 T: 166 cm³
- Výkon (P):
 - RM 443.3 T: 2,1 kW (2,8 k) při 2800/min
 - RM 448.3 T, RM 453.3 T: 2,6 kW (3,5 k) při 2800/min
- Otáčky (n):
 - RM 443.3 T: 2800/min
 - RM 448.3 T, RM 453.3 T: 2800/min
- Maximální objem palivové nádrže:
 - RM 443.3 T: 0,9 l
 - RM 448.3 T, RM 453.3 T: 0,9 l
- Hmotnost (m):
 - RM 443.3 T: 30 kg
 - RM 448.3 T: 32 kg
 - RM 453.3 T: 33 kg
- Maximální objem sběrného koše na trávu:
 - RM 443.3 T, RM 448.3 T: 52 l
 - RM 453.3 T: 55 l
- Šířka záběru:
 - RM 443.3 T: 41 cm
 - RM 448.3 T: 46 cm
 - RM 453.3 T: 51 cm

19.2 Nůž

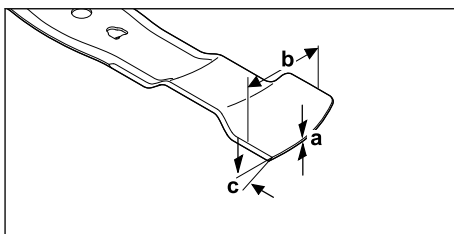

- Minimální tloušťka a: 1,6 mm
- Minimální šířka b: 55 mm
- Úhel ostření c: 30°

19.3 Hodnoty hluku a vibrací

RM 443.3 T

- Hodnota K pro hladinu akustického tlaku činí 2 dB(A). Hodnota K pro hladinu akustického výkonu činí 2,2 dB(A). Hodnota K pro hodnoty vibrací činí 2,2 m/s².
- Hladina akustického tlaku L_{pA} měřená podle normy EN ISO 5395-2: 79 dB(A)
 - Garantovaná hladina akustického výkonu L_{WA}d měřená podle směrnice 2000/14/EC / S.I. 2001/1701: 93 dB(A)
 - Hodnota vibrací a_{hv} vodícího držadla měřená podle normy EN ISO 5395-2: 4,4 m/s²

RM 448.3 T

- Hodnota K pro hladinu akustického tlaku činí 2 dB(A). Hodnota K pro hladinu akustického výkonu činí 2,2 dB(A). Hodnota K pro hodnoty vibrací činí 2,2 m/s².
- Hladina akustického tlaku L_{pA} měřená podle normy EN ISO 5395-2: 82 dB(A)

- Garantovaná hladina akustického výkonu $L_{WA,d}$ měřená podle směrnice 2000/14/EC / S.I. 2001/1701: 96 dB(A)
- Hodnota vibrací a_{Hv} vodičícího držadla měřená podle normy EN ISO 5395-2: 4,4 m/s²

RM 453.3 T

Hodnota K pro hladinu akustického tlaku činí 2 dB(A). Hodnota K pro hladinu akustického výkonu činí 2,2 dB(A). Hodnota K pro hodnoty vibrací činí 2,2 m/s².

- Hladina akustického tlaku L_{pA} měřená podle normy EN ISO 5395-2: 82 dB(A)
- Garantovaná hladina akustického výkonu $L_{WA,d}$ měřená podle směrnice 2000/14/EC / S.I. 2001/1701: 97 dB(A)
- Hodnota vibrací a_{Hv} vodičícího držadla měřená podle normy EN ISO 5395-2: 4,4 m/s²

Informace o plnění požadavků směrnice o vibracích při práci 2002/44/EC a S.I. 2005/1093 lze najít na www.stihl.com/vib.

19.4 REACH

REACH je názvem ustanovení EG o registraci, klasifikaci a povolení chemikálií.

Informace ohledně splnění ustanovení REACH se nacházejí pod www.stihl.com/reach.

20 Náhradní díly a příslušenství**20.1 Náhradní díly a příslušenství**

STIHL Tyto symboly označují originální náhradní díly STIHL a originální příslušenství STIHL.

STIHL doporučuje používat originální náhradní díly STIHL a originální příslušenství STIHL.

Náhradní díly a příslušenství jiných výrobců nemohou být i přes pečlivý monitoring trhu firmou STIHL posouzeny ohledně jejich spolehlivosti, bezpečnosti a vhodnosti a STIHL také nemůže ručit za jejich použití.

Originální náhradní díly STIHL a originální příslušenství STIHL jsou k dostání u odborného prodejce výrobků STIHL.

20.2 Důležité náhradní díly

- Nůž:
 - RM 443.3 T: WA40 702 0105
 - RM 448.3 T: WA41 702 0106
 - RM 453.3 T: WA42 702 0101
- Nožový šroub s podložkou: 0000 951 3505

21 Likvidace**21.1 Likvidace sekačky na trávu**

Informace o likvidaci získáte na místním úřadě nebo u odborného prodejce produktů STIHL.

Nesprávná likvidace může poškodit zdraví a znečistit životní prostředí.

- ▶ Produkty STIHL včetně obalů likvidujte v souladu s místními předpisy na vhodném sběrném místě určeném k recyklaci.
- ▶ Nelikvidujte společně s domovním odpadem.

22 Prohlášení o konformitě EU**22.1 Sekačka na trávu STIHL RM 443.3 T, RM 448.3 T, RM 453.3 T**

STIHL Tirol GmbH
Hans Peter Stihl-Straße 5
6336 Langkampfen

Rakousko

prohlašuje na svoji výhradní odpovědnost, že

- výrobek: Sekačka na trávu
- výrobní značka: STIHL
- typ: RM 443.3 T, RM 448.3 T, RM 453.3 T
- šířka záběru při sečení:
 - RM 443.3 T: 41 cm
 - RM 448.3 T: 46 cm
 - RM 453.3 T: 51 cm
- sériové identifikační číslo:
 - RM 443.3 T: WB40
 - RM 448.3 T: WB41
 - RM 453.3 T: WB42

splňuje příslušná nařízení směrnic 2000/14/EC, 2006/42/EC, 2014/30/EU a 2011/65/EU a byl vyvinut a vyroben v souladu s následujícími normami platnými vždy k datu výroby: EN ISO 5395-1, EN ISO 5395-2 a EN ISO 14982.

Zapojený oznámený subjekt:
TÜV Rheinland LGA Products GmbH
Tillystraße 2
90431 Norimberk, Německo

Při zjišťování měřené a zaručené hladiny akustického výkonu bylo postupováno podle přílohy VIII směrnice 2000/14/EC.

- Naměřená hladina akustického výkonu
 - RM 443.3 T: 91,2 dB(A)
 - RM 448.3 T: 94,2 dB(A)
 - RM 453.3 T: 95,2 dB(A)

- Garantovaná hladina akustického výkonu:
 - RM 443.3 T: 93 dB(A)
 - RM 448.3 T: 96 dB(A)
 - RM 453.3 T: 97 dB(A)

Technické dokumenty jsou uloženy u společnosti STIHL Tirol GmbH.

Rok výroby a číslo stroje jsou uvedeny na sekačce na trávu.

V Langkampfenu 27.11.2023

STIHL Tirol GmbH

v zastoupení 

Matthias Fleischer, Vedoucí oddělení vývoje produktů

v zastoupení 

Sven Zimmermann, Vedoucí oddělení kvality

23 UKCA-Prohlášení o konformitě

23.1 Sekačka na trávu STIHL RM 443.3 T, RM 448.3 T, RM 453.3 T

STIHL Tirol GmbH
Hans Peter Stihl-Straße 5
6336 Langkampfen

Rakousko

prohlašuje na svoji výhradní odpovědnost, že

- výrobek: Sekačka na trávu
- výrobní značka: STIHL
- typ: RM 443.3 T, RM 448.3 T, RM 453.3 T
- šířka záběru při sečení:
 - RM 443.3 T: 41 cm
 - RM 448.3 T: 46 cm
 - RM 453.3 T: 51 cm
- sériové identifikační číslo:
 - RM 443.3 T: WB40
 - RM 448.3 T: WB41
 - RM 453.3 T: WB42

splňuje příslušná nařízení předpisů Spojeného království – Noise Emission in the Environment by Equipment for use Outdoors Regulations 2001, Supply of Machinery (Safety) Regulations 2008, Electromagnetic Compatibility Regulations 2016 a The Restriction of the Use of Certain Hazardous Substances in Electrical and Electro-

nic Equipment Regulations 2012 – a byla vyvíjena a vyrobena v souladu s následujícími normami platnými vždy k datu výroby: EN ISO 5395-1, EN ISO 5395-2 a EN ISO 14982.

Zapojený oznámený subjekt:

TÜV Rheinland UK LTD
1011 Stratford Road
Solihull, B90 4BN

Naměřené a garantované hladiny akustického výkonu byly zjištěny podle Noise Emission in the Environment by Equipment for use Outdoors Regulations 2001, Schedule 11.

- Naměřená hladina akustického výkonu
 - RM 443.3 T: 91,2 dB(A)
 - RM 448.3 T: 94,2 dB(A)
 - RM 453.3 T: 95,2 dB(A)
- Garantovaná hladina akustického výkonu:
 - RM 443.3 T: 93 dB(A)
 - RM 448.3 T: 96 dB(A)
 - RM 453.3 T: 97 dB(A)

Technické dokumenty jsou uloženy u společnosti STIHL Tirol GmbH.

Rok výroby a číslo stroje jsou uvedeny na sekačce na trávu.

V Langkampfenu 27.11.2023

STIHL Tirol GmbH

v zastoupení 

Matthias Fleischer, Vedoucí oddělení vývoje produktů

v zastoupení 

Sven Zimmermann, Vedoucí oddělení kvality

24 Adresy

Hlavní sídlo firmy STIHL

ANDREAS STIHL AG & Co. KG
Postfach 1771
D-71307 Waiblingen

Distribuční společnosti STIHL

ČEŠKA REPUBLIKA

Andreas STIHL, spol. s r.o
Chrlická 753
664 42 Modřice

Tartalomjegyzék

1	Előszó.....	173
2	Erre a használati útmutatóra vonatkozó információk.....	173
3	Áttekintés.....	174
4	Biztonsági tudnivalók.....	175
5	A fűnyíró gép működőképes állapotba helyezése.....	180
6	A fűnyíró gép összeszerelése.....	181
7	A fűnyíró gép tankolása.....	182
8	A fűnyíró gép beállítása a felhasználóhoz.....	182
9	A motor indítása és leállítása.....	183
10	A fűnyíró gép ellenőrzése.....	183
11	Munkavégzés a fűnyíró géppel.....	184
12	Munka után.....	185
13	Szállítás.....	186
14	Tárolás.....	186
15	Tisztítás.....	186
16	Karbantartás.....	187
17	Javítás.....	188
18	Hibaelhárítás.....	188
19	Műszaki adatok.....	189
20	Pótalkatrészek és tartozékok.....	190
21	Ártalmatlanítás.....	190
22	EK Megfelelőségi nyilatkozat.....	190
23	A gyártó UK/CA megfelelőségi nyilatkozata.....	191
24	Címek.....	192

1 Előszó

Tisztelt Vásárlónk!

Örömkre szolgál, hogy STIHL-termék mellett döntött. Termékeink fejlesztése és gyártása csúcsmínőségben történik, ügyfeleink szükségleteinek megfelelően. Így magas megbízhatóságú termékek jönnek létre, amelyek az extrém igénybevétel próbáját is kiállják.

A STIHL a szervizelés terén is csúcsmínőséget nyújt Önnek. Márkaszervizeink szakértő tanácsadást és betanítást, valamint átfogó műszaki segítséget nyújtanak.

A STIHL elkötelezett a környezettel szembeni fenntartható és felelősségteljes eljárások mellett. A jelen használati utasítás támogatást ad, hogy Ön biztonságos és környezetbarát módon használhassa STIHL-termékét, annak hosszú élettartamán keresztül.

Köszönjük bizalmát és sok örömet kívánunk a STIHL-termék használatához.

Dr. Nikolas Stihl

FONTOS! HASZNÁLAT ELŐTT OLVASSA EL, ÉS ŐRIZZE MEG.

2 Erre a használati útmutatóra vonatkozó információk

2.1 Alkalmazandó dokumentumok

Ez a használati utasítás a gyártó eredeti használati utasításának a 2006/42/EC irányelv szerinti fordítása.

Be kell tartani a helyi biztonsági előírásokat.

- ▶ A jelen használati utasítás mellett olvassa el, értelmezze és őrizze meg a következő dokumentumokat:
 - RM 443.3 T: A motor használati utasítása STIHL EVC 200 C
 - RM 448.3 T, RM 453.3 T: A motor használati utasítása STIHL EVC 300

2.2 A figyelmeztetések jelölése a szövegben

VESZÉLY

- Olyan veszélyekre utal, amelyek súlyos sérüléseket vagy halált okozhatnak.
 - ▶ A megnevezett intézkedésekkel súlyos sérülések vagy halál kerülhető el.

FIGYELMEZTETÉS

- Olyan veszélyekre utal, amelyek súlyos sérüléseket vagy halált **okozhatnak**.
 - ▶ A megnevezett intézkedésekkel súlyos sérülések vagy halál kerülhető el.

TUDNIVALÓ

- Olyan veszélyekre utal, amelyek anyagi károkat okozhatnak.
 - ▶ A megnevezett intézkedésekkel anyagi károk kerülhetők el.

2.3 Szimbólumok a szövegben



Ez a szimbólum a használati útmutató egyik fejezetére utal.

3 Áttekintés

3.1 Fűnyíró gép

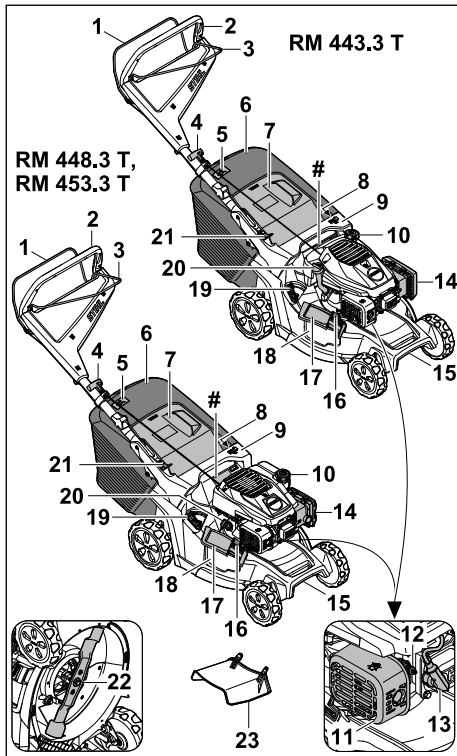

1 A nyírás kapcsolókarja

A nyírás kapcsolókarjával indítható be és állítható le a motor.

2 Tolókar

A tolókar a fűnyíró gép megtartására, vezetésére és szállítására szolgál.

3 A kerékajtás kapcsolókarja

A kerékajtás kapcsolókarjával kapcsolható be és ki a kerékajtás.

4 Indítózsinór

Az indítózsinór a motor beindítására szolgál.

5 Telítettséjelző

A telítettséjelző a fűgyűjtő kosár telítettségét mutatja.

6 a fűgyűjtő kosár

A fűgyűjtő kosár a lenyírt fű felfogására szolgál.

7 A kidobónyílás fedele

A kidobónyílás fedele a kidobócsatornát zárja le.

8 Kar

A karral állítható be a vágási magasság.

9 Fogantyú

A fogantyú a fűnyíró gép szállítására szolgál, valamint a segítségével tartható meg a fűnyíró gép a vágási magasság beállítása közben.

10 Az üzemanyagtartály zárósapkája

Az üzemanyagtartály zárósapkája zárja le a benzin betöltésére szolgáló nyílást.

11 Hangtompító

A hangtompító csökkenti a fűnyíró gép zajki-bocsátását.

12 Gyújtógyertya

A gyújtógyertya gyűjtja be a motoron belül az üzemanyag-levegő keveréket.

13 Gyertyapipa

A gyertyapipa köti össze a gyújtóvezetékét a gyújtógyertyával.

14 Szűrőfedél

A szűrőfedél alatt található a légszűrő.

15 Szállítófogantyú

A szállítófogantyúval szállítható a fűnyíró gép.

16 Rögzítőszerszereg

A rögzítőszerszereg zárva tartja az oldalsó kidobónyílás fedelét.

17 Az oldalsó kidobónyílás fedele

Az oldalsó kidobónyílás fedele zárja le az oldalsó kidobónyílást.

18 Oldalsó kidobónyílás

Az oldalsó kidobónyílás oldalra tereli a lenyírt fűvet.

19 Kar

A kar a beépített mulcsozófedél nyitására és zárására szolgál.

20 A motorolajtartály zárósapkája

A motorolajtartály zárósapkája zárja le a motorolaj betöltésére szolgáló nyílást.

21 Kar

A kar a tolókar beállítására és lehajtására szolgál.

22 Kés

A kés lenyírja és mulcsozza a fűvet.

23 Hosszabbítóelem

A hosszabbítóelem a lenyírt fűvet oldalirányban a talajra vezeti.

Adattábla és gépszám

3.2 Szimbólumok

A fűnyíró gépen szimbólumok lehetnek, amelyek a következőket jelentik:



Ez a szimbólum az üzemanyagtartály zárósapkáját jelzi.



Ez a szimbólum a motorolajtartály zárósapkáját jelzi.



Garantált zajteljesítményszint a 2000/14/EC irányelv szerint dB(A) egységben, a termékek zajkibocsátásának összehasonlíthatóságához.



Ne ártalmatlanítsa a terméket a háztartási hulladékkal együtt.



A vágási magasság beállítása.



A fűgyűjtő kosár telítettségszelője.



Kar a mulcsozófedél nyitására és zárására.

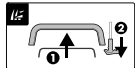

A motor beindítása.



A kerékhatás bekapcsolása.

4 Biztonsági tudnivalók

4.1 Figyelmeztető szimbólumok

A fűnyíró gép figyelmeztető szimbólumai a következőket jelentik:



Vegye figyelembe a biztonsági utasításokat és a kapcsolódó intézkedéseket.



Olvassa el, értelmezze és őrizze meg a használati utasítást.



Legyen óvatos a kirepülő részek miatt – tartson megfelelő távolságot, és tartson távol másokat.



Ne érintse meg a forgó kést.



Húzza le a gyertyapipát szállítás, tárolás, karbantartás vagy javítás előtt.

4.2 Rendeltetészerű használat

A STIHL RM 443.3 T, RM 448.3 T vagy RM 453.3 T fűnyíró gép fűnyírásra és mulcsozásra használható.

▲ FIGYELMEZTETÉS

- Súlyos vagy halálos személyi sérüléseket és anyagi kárt okozhat azzal, ha nem rendeltetészerűen használja a fűnyíró gépet.
 - ▶ A fűnyíró gépet a jelen használati utasításban és a motor használati utasításában leírtak szerint kell használni.

4.3 A felhasználóval szembeni követelmények

▲ FIGYELMEZTETÉS

- Az eligazításban nem részesült felhasználók nem ismerik és nem tudják felmérni a fűnyíró géppel járó veszélyeket. Az ilyen felhasználók, illetve más személyek súlyos, akár halálos sérüléseket szenvedhetnek.



- ▶ Olvassuk el, értelmezzük és őrizzük meg a használati utasítást.

- ▶ Ha a fűnyíró gépet más személynek adjuk tovább: A fűnyíró gép és a motor használati utasítását is mellékelni kell.

- ▶ Győződjünk meg arról, hogy a következő követelményeknek:
 - A felhasználó kipihent.
 - A felhasználó fizikailag, érzékszervileg és mentálisan képes működtetni, valamint használni a fűnyíró gépet. Ha a felhasználó fizikailag, érzékszervileg vagy mentálisan akadályoztatott, akkor csak felelős személy felügyelete vagy irányítása alatt dolgozhat a géppel.
 - A felhasználó ismeri és fel tudja mérni a fűnyíró géppel járó veszélyeket.
 - A felhasználó tisztában van azzal, hogy felelős a balesetekért és a károkozásért.
 - A felhasználó nagykorú, vagy az adott ország szabályozásai értelmében felelősséggel szakmai képzésben vesz részt.

- A felhasználó egy STIHL szakszerviz vagy szakértő által oktatásban részesült a fűnyíró gép első használata előtt.
 - A felhasználó nincs alkohol, gyógyszer vagy kábítószer befolyása alatt.
- ▶ Bizonytalanság esetén: Keressük fel valamelyik STIHL szakszervizt.

4.4 Ruházat és felszerelés

▲ FIGYELMEZTETÉS

- A gép működés közben nagy sebességgel repíthet fel tárgyakat. A felhasználó ennek következtében megsérülhet.
 - ▶ Viseljen hosszú, ellenálló anyagból készült nadrágot.
- Munka közben zaj keletkezik. A zaj károsíthatja a hallást.
 - ▶ Viseljen hallásvédőt.
- Munka közben a por felkavarodhat. A belélegzett por károsíthatja az egészséget és allergiás reakciókat válthat ki.
 - ▶ Por felkavarása esetén: viseljen porvédő maszkot.
- A nem megfelelő ruházat beakadhat a fába, bozótba és a fűnyíró gépbe. A nem megfelelő ruházatot viselő felhasználó súlyos sérüléseket szenvedhet.
 - ▶ Viseljen szorosan testhez simuló ruházatot.
 - ▶ Ne viseljen sálát és ékszert.
- Tisztítás, karbantartás vagy szállítás során a felhasználó hozzáérhet a késhez. A felhasználó ennek következtében megsérülhet.
 - ▶ Viseljen ellenálló anyagból készült védőkesztyűt.
 - ▶ Csúszásmentes talpú, erős, zárt lábbelit viseljen.
- Ha a felhasználó nem megfelelő lábbelit visel, megcsúszhat. A felhasználó ennek következtében megsérülhet.
- A kések élezése során az anyag részecskéi szétszóródhatnak. A felhasználó ennek következtében megsérülhet.
 - ▶ Viseljen szorosan illeszkedő védőszemüveget. A megfelelő védőszemüvegeket az EN 166 szabvány vagy az adott ország előírásai szerint tesztelték, ezek a megfelelő jelöléssel ellátva, kereskedelmi forgalomban kaphatók.
 - ▶ Viseljen ellenálló anyagból készült védőkesztyűt.

4.5 Munkaterület és környezet

▲ FIGYELMEZTETÉS

- A kívülálló személyek, gyermekek és állatok nem képesek felismerni és felmérni a fűnyíró géppel és a felverődő tárgyakkal járó veszélyeket. Ez a kívülállók, gyermekek és állatok súlyos sérüléséhez vezethet, valamint anyagi károkat okozhat.
 - ▶ Tartsa távol a kívülálló személyeket, gyermekeket és állatokat a munkaterülettől.
 - ▶ Tartson kellő távolságot a tárgyaktól.
 - ▶ Ne hagyja felügyelet nélkül a fűnyíró gépet.
 - ▶ Győződjön meg arról, hogy gyermekek nem játszhatnak a fűnyíró géppel.
- A motor működése közben forró kipufogógázok áramlanak ki a hangtompítóból. A forró kipufogógázok meggyújthatják a gyúlékony anyagokat, és tüzet okozhatnak.
 - ▶ Ügyeljen arra, hogy a kipufogógáz ne áramoljon gyúlékony anyagokra.

4.6 Biztonságos állapot

4.6.1 Fűnyíró gép

A fűnyíró gép akkor van üzembiztos állapotban, ha teljesülnek az alábbi feltételek:



- A fűnyíró gép sérülésmentes.
- Nem folyik a benzin a fűnyíró gépből.
- Az üzemanyagtartály zárósapkája zárva van.
- Nem folyik a motorolaj a fűnyíró gépből.
- A motorolajtartály zárósapkája zárva van.
- A fűnyíró gép tiszta.
- A kezelőelemek működnek, és azokat nem alakították át.
- Ha nyírás közben a lenyírt fűnek a fűgyűjtő kosárba kell kerülnie: A mulcsozófedelelet kinyitották, a hosszabbítóelemet levették, és megfelelően beakasztották a fűgyűjtő kosarat.
- Ha nyírás közben a lenyírt fű hátsó kidobása a cél: A fűgyűjtő kosarat leakasztották, és a kidobónyílás fedele zárva van.
- Ha a lenyírt fűvet oldalirányban kell kivezetni a talajra: A mulcsozófedél zárva van, és a hosszabbító megfelelően be van akasztva.
- Ha mulcsozást végeznek a géppel: A hosszabbító ki van akasztva, és a mulcsozófedél zárva van.
- A kés előírás szerint van felszerelve.
- Eredeti STIHL tartozékokat szereltek a fűnyíró gépbe.
- A rugós mechanizmusok épek és működőképeseek.
- A nyírás kapcsolókarjának felengedésekor a motor leáll.

▲ FIGYELMEZTETÉS

- Nem üzembiztos állapotban előfordulhat, hogy az alkatrészek nem működnek megfelelően, üzemem kívül kerülnek a biztonsági berendezések és üzemanyag folyik ki a gépből. Ez súlyos, akár halálos személyi sérülésekkel járhat.
 - ▶ Sérülésmentes fűnyíró géppel dolgozzon.
 - ▶ Ha benzin folyik a fűnyíró gépből: Ne dolgozzon a fűnyíró géppel, és keresse fel valamelyik STIHL szaktereskedést.
 - ▶ Zárja vissza az üzemanyagtartály zárósapkáját.
 - ▶ Ha motorolaj folyik a fűnyíró gépből: Ne dolgozzon a fűnyíró géppel, és keresse fel valamelyik STIHL szaktereskedést.
 - ▶ Zárja vissza a motorolajtartály zárósapkáját.
 - ▶ Ha a fűnyíró gép szennyezett: Tisztítsa meg a fűnyíró gépet.
 - ▶ Ne alakítsa át a fűnyíró gépet és a gép biztonsági rendszereit.
 - ▶ Tilos a fűnyíró gépen a motor teljesítményét vagy fordulatszámát módosító bármilyen beavatkozást végezni.
 - ▶ Ha nem működnek a kezelőelemek: Ne dolgozzon a fűnyíró géppel.
 - ▶ A rugós mechanizmusokban tárolt energia felszabadulhat.
 - ▶ Ha nyírás közben a lenyírt fűnek a fűgyűjtő kosárba kell kerülnie: Nyissa ki a mulcsozófedelelet, akassza le a hosszabbítóelemet és akassza be a fűgyűjtő kosarat a használati utasításban leírtak szerint.
 - ▶ Ha a lenyírt fűvet oldalirányban kell kivezetni a talajra: Zárja be a mulcsozófedelelet, és akassza be a hosszabbítóelemet a használati utasításban leírtak szerint.
 - ▶ Ha mulcsozást végeznek a géppel: Akassza le a hosszabbítóelemet és zárja be a mulcsozófedelelet a használati utasításban leírtak szerint.
 - ▶ A kést a jelen használati utasításban leírtak szerint kell beszerezni.
 - ▶ Az adott fűnyíró géphez tartozó eredeti STIHL tartozékokat a jelen használati utasításban és a tartozék használati utasításában megadott módon kell felszerelni.
 - ▶ Ne helyezzen tárgyakat a fűnyíró gép nyílásaiba.
 - ▶ Az elhasználdott vagy sérült tájékoztató táblákat ki kell cserélni.
 - ▶ Bizonytalanság esetén: keresse fel valamelyik STIHL szaktereskedést.

4.6.2 Kés

A kés akkor van biztonságos állapotban, ha teljesülnek az alábbi feltételek:

- A kés és a kapcsolódó alkatrészek sérülésmentesek.
- A kés nincs eldeformálódva.
- A kés előírás szerint van felszerelve.
- A kés megfelelően meg van élezve.
- A kés sorjamentes.
- A kés megfelelően ki van egyensúlyozva.
- A kés vastagsága és szélessége az előírt minimális értéknél nem kisebb,  19.2.
- Az élezési szöveget betartották,  19.2.

▲ FIGYELMEZTETÉS

- Nem biztonságos állapotban a kés részei fellelülhetnek és kirepülhetnek. Ez súlyos személyi sérülésekkel járhat.
 - ▶ Ép késsel és alkatrészekkel dolgozzunk.
 - ▶ A kést előírás szerint szereljük be.
 - ▶ A kést előírás szerint élezzük meg.
 - ▶ Amennyiben a kés vastagsága vagy szélessége kisebb az előírt minimális értékeknél: Cseréljük ki a kést.
 - ▶ A kést STIHL szakszervizzel egyensúlyoztassuk ki.
 - ▶ Bizonytalanság esetén: Keressük fel valamelyik STIHL szakszervizt.

4.7 Üzemanyag és tankolás

▲ FIGYELMEZTETÉS

- Ehhez a fűnyíró géphez üzemanyagként benzint kell használni. A benzin rendkívül gyúlékony. A benzin nyílt láng vagy forró tárgyak hatására belobbanhat vagy felrobbanhat. Ez súlyos, akár halálos személyi sérülésekhez, illetve anyagi károkhoz vezethet.
 - ▶ Óvjuk a benzint hőtől és nyílt lángtól.
 - ▶ Ügyeljünk arra, hogy ne folyjon mellé a benzin.
 - ▶ Ha a benzin melléfolyik: Itassuk fel a kiömlött benzint egy kendővel, és csak azután indítsuk be a motort, hogy a fűnyíró gép mindegyik része megszáradt.
 - ▶ Tilos a dohányzás!
 - ▶ Tilos az üzemanyagot nyílt láng közelében betölteni.
 - ▶ Az üzemanyag betöltése előtt állítsuk le, és hagyjuk lehűlni a motort.
 - ▶ Ha le kell üríteni a tartályt: A műveletet a szabadban végezzük.
 - ▶ A motort a tankolás helyszínétől legalább 3 méteres távolságban indítsuk be.

- ▶ Soha ne legyen benzin a fűnyíró gép üzemanyagtartályában, ha a gépet épületen belül tároljuk.
- A benzingőzők belélegzése mérgezést okozhat.
 - ▶ Ne lélegezzük be a benzingőzőket.
 - ▶ A fűnyíró gépet jól szellőző helyen tankoljuk.
- Üzem közben a fűnyíró gép felmelegszik. A benzin kitágul, és az üzemanyagtartályban túlnyomás keletkezik. Ha az üzemanyagtartály zárósapkája nincs a helyén, a benzin kifröccsenhet. A kifröccsenő benzin meggyulladhat. A felhasználó ennek következtében súlyosan megsérülhet.
 - ▶ Mielőtt levennénk az üzemanyagtartály zárósapkáját, hagyjuk lehűlni a fűnyíró gépet.
- A benzinnel átitatódott ruházat könnyen meggyulladhat. Ez súlyos, akár halálos személyi sérülésekhez, illetve anyagi károkhoz vezethet.
 - ▶ Ha benzin kerül a ruházatra: Cseréljük le a ruházatot.
- A benzin környezetkárosító lehet.
 - ▶ Ügyeljünk arra, hogy ne folyjon mellé az üzemanyag.
 - ▶ A benzint előírászerűen kell ártalmatlanítani.
- A benzin bőrre vagy szembe kerülve bőr-, illetve szemirritációt okozhat.
 - ▶ Kerüljük az érintkezést a benzinnel.
 - ▶ Ha a folyadék a bőrre kerül: Mossuk le bő vízzel és szappannal az érintett bőrfelületet.
 - ▶ Ha a folyadék szembe kerül: Legalább 15 percen keresztül öblítsük a szemet bő vízzel, és orvoshoz kell fordulni.
- A fűnyíró gép gyújtóberendezése szikrákat kelt. A szikrák kijuthatnak a gyújtóberendezésből, és gyúlékony vagy robbanásveszélyes környezetben tüzet vagy robbanást idézhetnek elő. Ez súlyos, akár halálos személyi sérülésekhez, illetve anyagi károkhoz vezethet.
 - ▶ A motor használati utasításában megadott gyújtógyertyákat kell használni.
 - ▶ Csavarjuk be és húzzuk meg a gyújtógyertyát.
 - ▶ A gyertyapipát szorosan helyezzük vissza.
- Károsíthatja a fűnyíró gépet, ha nem a motornak megfelelő benzint töltenek a gépbe.
 - ▶ Friss, ólommentes, márkás üzemanyagot használjunk.
 - ▶ Tartsuk be a motor használati utasításában szereplő előírásokat.

4.8 Munkavégzés

▲ FIGYELMEZTETÉS

- Ha a felhasználó nem megfelelően indítja be a motort, elveszítheti az uralmat a fűnyíró gép felett. A felhasználó súlyosan megsérülhet.
 - ▶ A motort a jelen használati utasításban leírtak szerint kell beindítani.
- A felhasználó bizonyos helyzetekben már nem tud munka közben összpontosítani. Ilyenkor megbotolhat, eleshet és súlyosan megsérülhet.
 - ▶ Nyugodtan és megfontoltan dolgozzon.
 - ▶ Csak jó látási viszonyok mellett nyírja a fűvet. Ha rosszak a fény- és látási viszonyok, ne dolgozzon a fűnyíró géppel.
 - ▶ Egyedül irányítsa a fűnyíró gépet.
 - ▶ Fordítson figyelmet az akadályokra.
 - ▶ Ne billentse meg a fűnyíró gépet.
 - ▶ A talajon állva dolgozzon, és őrizze meg az egyensúlyát.
 - ▶ Ha fáradtság jeleit tapasztalja: Iktasson be szünetet.
 - ▶ Ha lejtőn végzi a fűnyírást: a lejtőre merőlegesen haladjon.
 - ▶ Ne dolgozzon 25°-nál (46,6%) meredekebb emelkedőkön.
 - ▶ Különös elővigyázattal használja a fűnyíró gépet, ha lejtők, peremek, mélyedések, hulladékhalomok vagy töltések közelében dolgozik.
 - ▶ A munkaidőt úgy tervezze meg, hogy elkerülhető legyen a hosszabb időtartamú nagyfokú terhelés.
- A motor működése közben kipufogógázok keletkeznek. A kipufogógázok belélegzése mérgezést okozhat.
 - ▶ Ne lélegezzük be a kipufogógázokat.
 - ▶ A fűnyíró géppel jól szellőző helyen dolgozzon.
 - ▶ Rosszullét, fejfájás, látászavar, hallászavar vagy szédülés esetén: függesztük fel a munkát, és forduljunk orvoshoz.
- Ha a kezelő a motor működése közben hallásvédő eszközt visel, korlátozottan érzékelheti és ítélni meg a zajokat.
 - ▶ Nyugodtan és megfontoltan dolgozzon.
- A fűnyíró gép motorleállító szerkezettel rendelkezik.
 - ▶ A nyírás kapcsolókarjának elengedésekor a motor és a kés 3 másodpercen belül leáll.
- A forgó kés megvághatja a felhasználót. A felhasználó súlyosan megsérülhet.



▶ Húzza le a gyertyapipát.



▶ Ne érintse meg a forgó kést.
▶ Ha a kés megakad valamiben: Állítsa le a motort. Csak ezután távolítsa el a tárgyat.

- Ha munkavégzés közben kerékajtás nélkül dolgozik, a kerékajtás véletlenül bekapcsolódhat, és a fűnyíró gép ilyenkor mozgásba jön. Ez súlyos személyi sérüléseket és anyagi károkat okozhat.
 - ▶ A kerékajtás kapcsolókarját csak akkor húzza meg, ha be kell kapcsolni a kerékajtást.
- Ha a fűnyíró gép munka közben szokatlanul vagy rendellenesen viselkedik, akkor előfordulhat, hogy nincs biztonságos állapotban. Ez súlyos személyi sérüléseket és anyagi károkat okozhat.
 - ▶ Ilyenkor függesztük fel a munkát, és keresünk fel egy STIHL szakkereskedőt.
- Munka közben a fűnyíró gép rezgéseket bocsáthat ki.
 - ▶ Viseljen védőkesztyűt.
 - ▶ Tartson szüneteket.
 - ▶ Ha keringési zavar jeleit észleli: Forduljon orvoshoz.
- Tartsa szemmel a nyírási területet, és ügyeljen az akadályokra. Ha munka közben a kés idegen tárgyba ütközik, nagy sebességgel felveződhet a tárgy vagy annak részei. Ez személyi sérüléseket és anyagi károkat okozhat.



▶ Távolítsa el az idegen tárgyakat (pl. köveket, drótokat, játékokat) a munkaterületről. Jelölje meg a nehezen észrevehető, nem eltávolítható tárgyakat.

- A nyírási üzemmód kapcsolókarjának elengedésekor a kés rövid ideig még tovább forog. Ez súlyos személyi sérülésekkel járhat.



▶ Várja meg, amíg a kés leáll.
▶ A fűgyújtó kosarat csak a kés forgásának megállása után akassza ki.

- Ha a forgó kés kemény tárgyba ütközik, szikra keletkezhet. Gyúlékony környezetben a szikrák tüzet okozhatnak. Ez súlyos, akár halálos személyi sérülésekhez, illetve anyagi károkhoz vezethet.
 - ▶ Ne dolgozzon gyúlékony környezetben.
- Ha a fűnyíró gépet lejtős területen állítja le, onnan véletlenül legurulhat. Ez személyi sérüléseket és anyagi károkat okozhat.

- ▶ A fűnyíró gépet csak akkor engedje el, ha a sík területen áll, és magától nem gurulhat el.
- Ha a tolókarra tárgyakat rögzít, a fűnyíró gép a plusz súly miatt felbillenhet. Ez személyi sérüléseket és anyagi károkat okozhat.
 - ▶ Ne rögzítsen tárgyakat a tolókarra.

▲ VESZÉLY

- Ha a munkát feszültség alatt álló kábelek közelében végzi, a kés hozzáérhet a feszültség alatt álló kábelekhez, és károsíthatja azokat. A felhasználó súlyosan, akár halálosan megsérülhet.
 - ▶ Ne dolgozzon feszültség alatt álló kábelek környezetében.
- Zivatarban végzett munka közben villámcsapás érheti a felhasználót. A felhasználó súlyosan, akár halálosan megsérülhet.
 - ▶ Zivatar esetén: Ne dolgozzon a géppel.
- A felhasználó elcsúszhat, ha esőben végez munkát. A felhasználó súlyosan, akár halálosan megsérülhet.
 - ▶ Esőben: Ne dolgozzon a géppel.

4.9 Szállítás

▲ FIGYELMEZTETÉS

- Szállítás közben a fűnyíró gép felborulhat vagy elmozdulhat. Ez személyi sérüléseket és anyagi károkat okozhat.
 - ▶ Állítsa le a motort.



▶ Várja meg, amíg a kés leáll.



▶ Húzza le a gyertyapipát.

- ▶ A fűnyíró gépet úgy biztosítsa hevederekkel, szíjakkal vagy hálóval az arra alkalmas rakodófelületen, hogy az ne tudjon felborulni és ne mozdulhasson el.
- A motor működését követően a hangtompító és a motor forró lehet. Ez szállítás közben égési sérüléseket okozhat.
 - ▶ A fűnyíró gépet tolja.
- A fűnyíró gép nehéz. Ha a felhasználó egyedül viszi a fűnyíró gépet, megsérülhet.
 - ▶ Viseljen védőkesztyűt.
 - ▶ A fűnyíró gépet két személynek kell vinnie.
- A benzin szállítás közben szivároghat, szennyezést és anyagi kárt okozva.
 - ▶ A fűnyíró gépet tolja.
 - ▶ A gépet benzin nélküli szállítsa.

4.10 Tárolás

▲ FIGYELMEZTETÉS

- A gyermekek nem ismerik és nem tudják felmérni a fűnyíró géppel járó veszélyeket, emiatt súlyos sérülések érhetik őket.
 - ▶ Állítsa le a motort.
 - ▶ A fűnyíró gépet gyermekek számára elérhetetlen helyen tartsa.
- A nedvesség miatt a fém alkatrészek rozsdásodhatnak. Emiatt károsodhat a fűnyíró gép.
 - ▶ Tartsa tisztán és szárazon a fűnyíró gépet.
- Ha a fűnyíró gépet lejtős területen tárolja, onnan véletlenül legurulhat. Ez személyi sérüléseket és anyagi károkat okozhat.
 - ▶ A fűnyíró gépet kizárólag sík felületen tárolja.

4.11 Tisztítás, karbantartás és javítás

▲ FIGYELMEZTETÉS

- Ha tisztítás, karbantartás vagy javítás közben jár a motor, súlyos személyi sérülések és anyagi károk következhetnek be.
 - ▶ Állítsa le a motort.
 - ▶ Várja meg, amíg a kés leáll.



- ▶ Húzza le a gyertyapipát.

- Ha tisztítás, karbantartás vagy javítás közben jár a motor, véletlenül bekapcsolhat a kerék-hajtás. Ez súlyos személyi sérüléseket és anyagi károkat okozhat.
 - ▶ Állítsa le a motort.



- ▶ Húzza le a gyertyapipát.

- A motor működését követően a hangtompító és a motor forró lehet. Ez égési sérüléseket okozhat.
 - ▶ Várja meg, amíg a hangtompító és a motor lehül.
- Az erős tisztítószerrel, vízsugárral vagy éles tárgyakkal való tisztítás megrongálhatja a fűnyíró gépet vagy a kést. Ha nem megfelelően tisztítja a fűnyíró gépet vagy a kést, előfordulhat, hogy működésképtelenek lesznek az alkatrészek, és üzemképtelenné válnak a biztonsági berendezések. Ez súlyos személyi sérülésekkel járhat.

5 A fűnyíró gép működőképes állapotba helyezése







- ▶ A fűnyíró gépet és a kést a jelen használati utasításban leírtak szerint kell tisztítani, **15.2.**
- Ha nem a jelen használati utasításban leírtak szerint tartja karban vagy javítja a fűnyíró gépet vagy a kést, előfordulhat, hogy működésképtelenek lesznek az alkatrészek, és üzemképtelenné válnak a biztonsági berendezések. Ez súlyos, akár halálos személyi sérülésekkel járhat.
 - ▶ Cserélje ki az elhasznált vagy sérült alkatrészeket.
 - ▶ A fűnyíró gépet a jelen használati utasításban leírtak szerint kell karbantartani vagy javítani.
 - ▶ A kést a jelen használati utasításban leírtak szerint kell karbantartani.
- A kés tisztítása, karbantartása vagy javítása során a felhasználó megvághatja magát az éles vágóélekkel. A felhasználó ennek következtében megsérülhet.
 - ▶ Viseljen ellenálló anyagból készült védőkesztyűt.
- Az élezés során a kés felforrósodhat, és a felhasználó megégetheti magát.
 - ▶ Várja meg, amíg a kés lehül.
 - ▶ Viseljen ellenálló anyagból készült védőkesztyűt.

5 A fűnyíró gép működőképes állapotba helyezése

5.1 A fűnyíró használatra való előkészítése

Minden munkakezdés előtt a következő lépéseket kell megtenni:

- ▶ Csomagolóanyag és szállítási biztosítók eltávolítása.
- ▶ Bizonyosodjon meg róla, hogy a következő alkotóelemek biztonságos állapotban vannak:
 - Fűnyíró, **4.6.1.**
 - Kések, **4.6.2.**
- ▶ Fűnyíró metisztítása, **15.2.**
- ▶ A kések ellenőrzése, **10.2.**
- ▶ Motorolaj betöltése, **6.3.**
- ▶ Kormány felhajtása, **8.1.**
- ▶ Kormány beállítása, **8.3.**
- ▶ Fűnyíró megtankolása, **7.1.**
- ▶ Ha a fűnyírás folyamatban van, és a lenyírt fűvet a fűgyűjtő kosárba kell gyűjteni:
 - ▶ Hosszabbító kiakasztása, **6.2.2.**
 - ▶ Mulcsozfédél kinyitása, **11.5.1.**
 - ▶ Fűgyűjtő kosár beakasztása, **6.1.2.**

- ▶ Ha a fűnyírás folyamatban van, és a lenyírt fűvet oldara a talajra kell vezetni:
 - ▶ Mulcsozófedél bezárása,  11.5.2.
 - ▶ Hosszabbító beakasztása,  6.2.1.
- ▶ Ha a mulcsozás folyamatban van:
 - ▶ Mulcsozófedél bezárása,  11.5.2.
 - ▶ Hosszabbító kiakasztása,  6.2.2.
- ▶ Vágási magasság beállítása,  11.2.
- ▶ Kezelőelemek vizsgálata,  10.1.
- ▶ Amennyiben nem tudja az összes lépést kivitelezni: ne használja az fűnyírót és forduljon STIHL márkakereskedéshez.

6 A fűnyíró gép összeszerelése

6.1 A fűgyűjtő kosár összeszerelése, beakasztása és leakasztása

6.1.1 A fűgyűjtő kosár összeszerelése

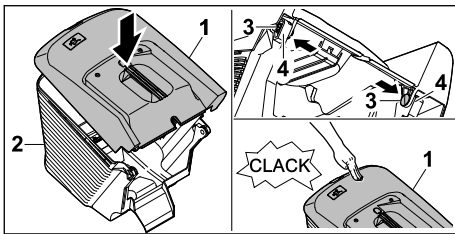

- ▶ Helyezze a fűgyűjtő kosár felső részét (1) a fűgyűjtő kosár alsó részére (2).
- ▶ Belülről nyomja keresztül a csapszegeket (3) a nyílásokon (4).
- ▶ Nyomja lefelé a fűgyűjtő kosár felső részét (1). A fűgyűjtő kosár felső része a helyére kattan.

6.1.2 Fűgyűjtő kosár beakasztása

- ▶ Állítsa le a motort.
- ▶ Állítsa a fűnyírót sík felületre.

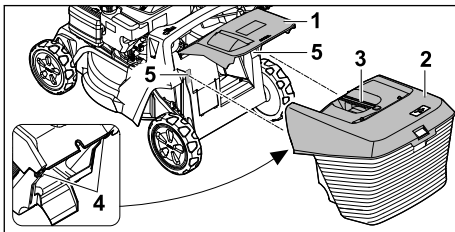

- ▶ Kidobófedél (1) nyitása és tartása.
- ▶ Fogja meg a fűgyűjtő kosarat (2) a fogantyúnál (3), és akassza be a horgokkal (4) a tartókba (5) felülről.

- ▶ Helyezze a kidobófedelet (1) a fűgyűjtő kosárra (2).

6.1.3 A fűgyűjtő kosár leakasztása

- ▶ Állítsuk le a motort.
- ▶ Állítsuk a fűnyíró gépet sík felületre.
- ▶ Nyissuk fel és tartsuk ebben a helyzetben a kidobónyílás fedelét.
- ▶ A fogantyúnál fogva emeljük le a fűgyűjtő kosarat.
- ▶ Engedjük vissza a kidobónyílás fedelét.

6.2 A hosszabbítóelem beakasztása és kiakasztása

6.2.1 A hosszabbítóelem beakasztása

- ▶ Állítsa le a motort.
- ▶ Húzza le a gyertyapipát.
- ▶ Állítsa a fűnyíró gépet sík felületre.

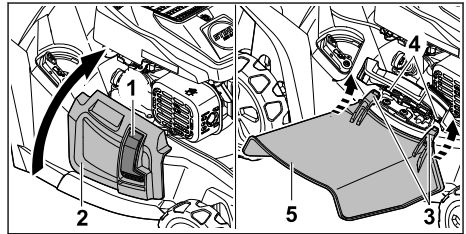

- ▶ Tartsa lenyomva a rögzítőszerkezetet (1).
- ▶ Nyissa fel és tartsa ebben a helyzetben az oldalsó kidobónyílás fedelét (2).
- ▶ Csatlakoztassa mindkét horgot (3) alulról a tengelyhez (4).
- ▶ Illesse az oldalsó kidobónyílás fedelét (2) a hosszabbítóelemre (5).
- ▶ Helyezze vissza a gyertyapipát.

6.2.2 A hosszabbítóelem kiakasztása

- ▶ Állítsa le a motort.
- ▶ Húzza le a gyertyapipát.
- ▶ Állítsa a fűnyíró gépet sík felületre.

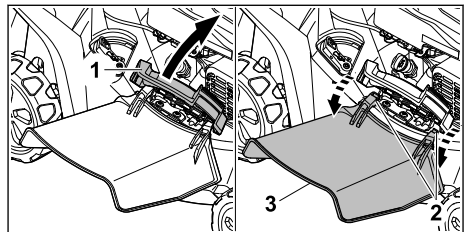

- ▶ Nyissa fel és tartsa ebben a helyzetben az oldalsó kidobónyílás fedelét (1).
- ▶ Pattintsa ki mindkét horgot (2).
- ▶ Hajtsa felfelé és vegye le a hosszabbítóelemet (3).

- ▶ Engedje vissza az oldalsó kidobónyílás fedelét (1).
- ▶ Helyezze vissza a gyertyapipát.

6.3 Motorolaj betöltése

A motorolaj keni és hűti a motort.

A motorolaj specifikációjára és a betöltendő olajmennyiségre vonatkozó információk a motor használati utasításában találhatóak.

TUDNIVALÓ

- Kiszállításkor nincs motorolaj a gépben. Károsodhat a fűnyíró gép, ha motorolaj nélkül vagy túl kevés motorolajjal indítják be.
 - ▶ Indítás előtt mindig ellenőrizzük a motorolaj szintjét, és szükség esetén töltsük után a motorolajat.
- ▶ A motorolajat a motor használati utasításában leírtak szerint töltsük be.

7 A fűnyíró gép tankolása

7.1 A fűnyíró gép tankolása

TUDNIVALÓ

- Károsíthatja a fűnyíró gépet, ha nem megfelelő üzemanyagot töltenek bele.
 - ▶ Lásd a motor használati utasítását.
- ▶ Állítsa le a motort.
- ▶ Állítsa a fűnyíró gépet sík felületre.
- ▶ Az üzemanyagtartály zárósapkájának környezetét nedves törlőronggyal tisztítsa meg.

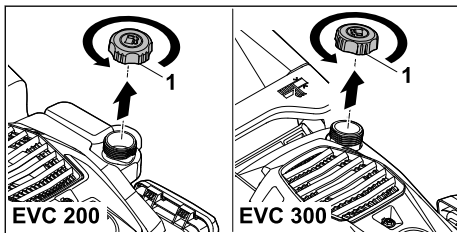

- ▶ Forgassa el az üzemanyagtartály zárósapkáját (1) az óramutató járásával ellenkező irányba, amíg lehetővé nem válik.
- ▶ Vegye le az üzemanyagtartály zárósapkáját.
- ▶ Betöltésre alkalmas segédeszközzel töltsön be annyi üzemanyagot, hogy az üzemanyagtartály pereme alatt legalább 15 mm maradjon szabadon.
- ▶ Helyezze vissza az üzemanyagtartály zárósapkáját.

- ▶ Forgassa el az üzemanyagtartály zárósapkáját az óramutató járásával megegyező irányba, és erősen húzza meg kézzel. Az üzemanyagtartály lezárása ezzel megtörtént.

8 A fűnyíró gép beállítása a felhasználóhoz

8.1 A tolókar felhajtása

- ▶ Állítsa le a motort.
- ▶ Húzza le a gyertyapipát.
- ▶ Állítsa a fűnyíró gépet sík felületre.

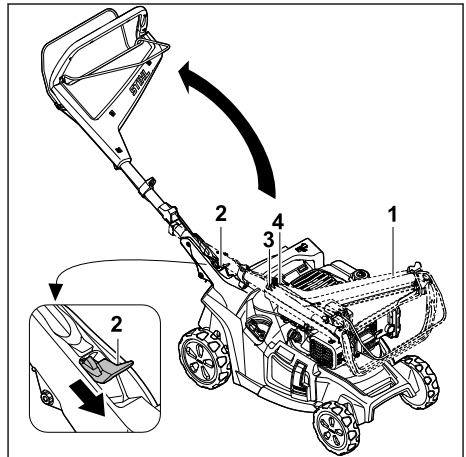

- ▶ Tartsa erősen a tolókart (1).
- ▶ Nyomja lefelé a kart (2), és tartsa ebben a helyzetben.
- ▶ Hajtsuk fel a tolókart (1), közben ügyeljünk arra, hogy a működtető huzalok (3 és 4) ne csipődjenek be.
- ▶ Engedje vissza a kart (2). A tolókar a helyére kattan.

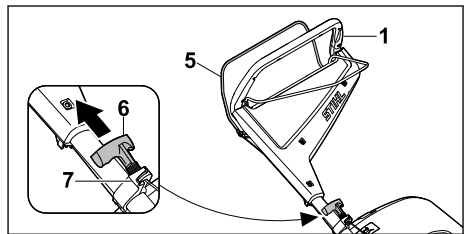

- ▶ Húzzuk a nyírás kapcsolókarját (5) a tolókarhoz (1), és tartsuk ebben a helyzetben.
- ▶ Lassan húzzuk ki az indítózsínort (6) a huzalvezető (7) irányába.
- ▶ Akasszuk be az indítózsínort (6) a huzalvezetőbe (7).

- ▶ Engedjük vissza a nyírás kapcsolókarját (5).
- ▶ Helyezze vissza a gyertyapipát.

8.2 A tolókar lehajtása

A helytakarékos szállítás és tárolás érdekében a tolókar lehajtható.

- ▶ Állítsa le a motort.
- ▶ Húzza le a gyertyapipát.
- ▶ Állítsa a fűnyíró gépet sík felületre.
- ▶ Akassza ki az indítózsinórt a huzalvezetőből, és lassan engedje vissza a motor irányába.

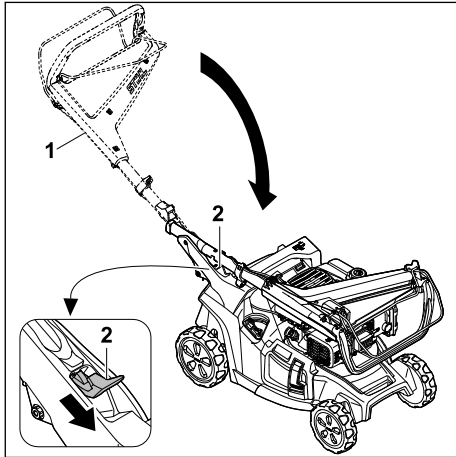

- ▶ Tartsa erősen a tolókart (1).
 - ▶ Nyomja lefelé a kart (2), és tartsa ebben a helyzetben.
 - ▶ Hajtsa le a tolókart (1).
 - ▶ Engedje vissza a kart (2).
- A tolókar a helyére kattan.
- ▶ Helyezze vissza a gyertyapipát.

8.3 A tolókar beállítása

- ▶ Állítsa le a motort.
- ▶ Húzza le a gyertyapipát.
- ▶ Állítsa a fűnyíró gépet sík felületre.

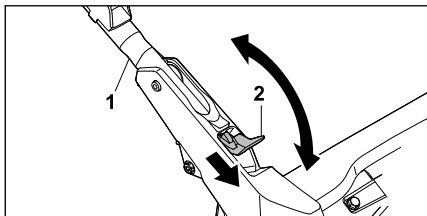

- ▶ Tartsa erősen a tolókart (1).
- ▶ Nyomja lefelé a kart (2), és tartsa ebben a helyzetben.

- ▶ Állítsa a kívánt helyzetbe a tolókart (1), és győződjön meg arról, hogy az ismét teljesen a helyére rögzült.
- ▶ Engedje vissza a kart (2).
- ▶ Helyezze vissza a gyertyapipát.

9 A motor indítása és leállítása

9.1 A motor beindítása

- ▶ Állítsa a fűnyíró gépet sík felületre.

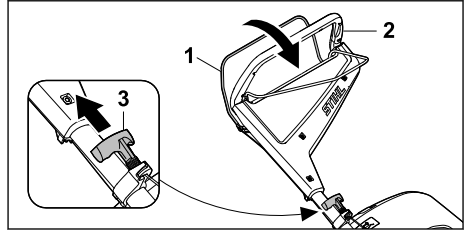

- ▶ Bal kezével húzza a nyírás kapcsolókarját (1) a tolókarhoz (2), és tartsa ebben a helyzetben.
- ▶ A jobb kezével lassan húzza ki az indítózsinórt (3), amíg ellenállást nem tapasztal.
- ▶ Gyorsan húzza ki és engedje vissza az indítózsinórt (3), amíg a motor be nem indul.
- ▶ Ha nem indul be a motor: Lásd a motor használati utasítását.

9.2 A motor leállítása

- ▶ Állítsuk a fűnyíró gépet sík felületre.
- ▶ Engedjük vissza a nyírás kapcsolókarját. A motor ilyenkor leáll.
- ▶ A fűnyíró gép magára hagyható.

10 A fűnyíró gép ellenőrzése

10.1 A kezelőelemek ellenőrzése

A nyírás kapcsolókarja és a kerékajátás kapcsolókarja



- ▶ Állítsuk le a motort.
- ▶ Húzzuk a nyírás kapcsolókarját és a kerékajátás kapcsolókarját teljesen a tolókar irányába, majd engedjük vissza.
- ▶ Ha a nyírás vagy a kerékajátás kapcsolókarja nehezen mozdul, vagy nem tér vissza a kiindulási helyzetbe: Ne használjuk a fűnyíró gépet, és keressük fel valamelyik STIHL szakszervizt. A nyírás vagy a kerékajátás kapcsolókarja ilyenkor meghibásodott.

10.2 A kés ellenőrzése

- ▶ Állítsa le a motort.

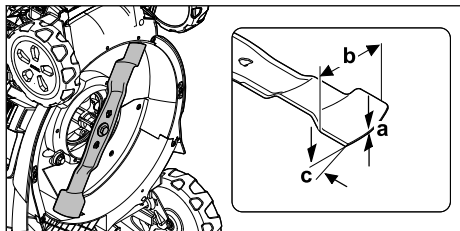
- ▶ Húzza le a gyertyapipát.
- ▶ Állítsa fel a fűnyíró gépet,  15.1.



- ▶ Mérje meg a következőket:
 - vastagság (a),
 - szélesség (b),
 - élezési szög (c).
- ▶ Amennyiben a kés vastagsága vagy szélessége kisebb az előírt minimális értékeknél: Cserélje ki a kést,  19.2.
- ▶ Ha az élezési szög nem felel meg az előírásoknak: Élezze meg a kést,  19.2.
- ▶ Bizonytalanság esetén: keresse fel valamelyik STIHL szaktereskedést.

11 Munkavégzés a fűnyíró géppel

11.1 A fűnyíró gép tartása és vezetése



- ▶ Fogja meg a tolókart mindkét kezével úgy, hogy a hüvelykujjával körülzárja azt.

11.2 Vágási magasság beállítása

7 vágási magasság állítható be:

- 20 mm = 1. pozíció
- 30 mm = 2. pozíció
- 40 mm = 3. pozíció
- 55 mm = 4. pozíció
- 70 mm = 5. pozíció
- 85 mm = 6. pozíció
- 100 mm = 7. pozíció

A pozíciók a fűnyíró gépen vannak feltüntetve.

Vágási magasság beállítása

- ▶ Állítsa le a motort.
A kés nem foroghat.

- ▶ Állítsa a fűnyírót sík felületre.

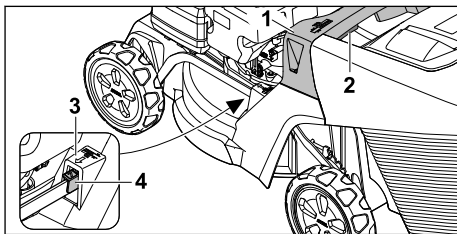

- ▶ Tartsa a fűnyírót a fogantyúnál (1).
- ▶ Nyomja le a kart (2) és tartsa lenyomva.
- ▶ A fűnyírót a megemeléssel vagy leengedéssel állítsa a kívánt pozícióba.
Az aktuális vágási magasság a vágási magasságjelzőn (3) a jelölés (4) segítségével olvasható le.
- ▶ Engedje el a kart (2).
A fűnyíró bekattan.

11.3 A kerékajtás be- és kikapcsolása

11.3.1 A kerékajtás bekapcsolása

- ▶ Állítsa a fűnyíró gépet sík felületre.
- ▶ A motor beindítása.

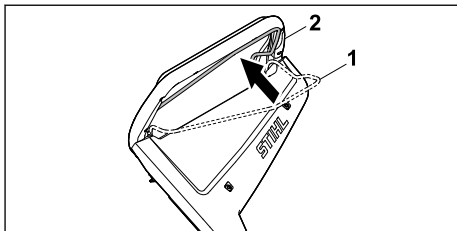

- ▶ Húzzuk a kerékajtás kapcsolókarját teljesen a tolókar (1) irányába, és tartsuk ebben a helyzetben úgy, hogy a hüvelykujjunkkal körülzárjuk a tolókart (2).
A fűnyíró gép elindul.

11.3.2 A kerékajtás kikapcsolása

- ▶ Engedjük vissza a kerékajtás kapcsolókarját.
- ▶ Várjuk meg, amíg a fűnyíró gép megáll.

11.4 Nyírás és mulcsozás

A fűnyíró gép multi-késsel van felszerelve, és nyírásra vagy mulcsozásra használható.

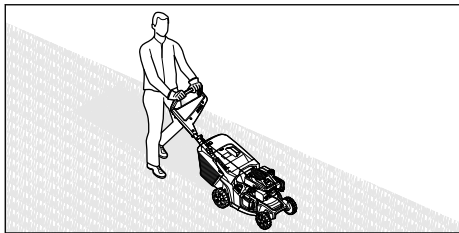

- ▶ Ha bekapcsolt kerékajrással dolgozik: A fűnyíró géppel kontrollált módon haladjon előre.
- ▶ Ha kikapcsolt kerékajrással dolgozik: A fűnyíró gépet lassan és kontrollált módon tolja előre felé.

11.5 A mulcsfedél fedelének felnyitása és bezárása

11.5.1 Nyissa ki a mulcszófedelet

- ▶ Állítsa le a motort.
- ▶ Állítsa a fűnyíró gépet sík felületre.

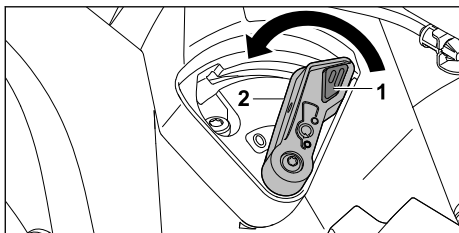

- ▶ Tartsa lenyomva a rögzítőszerkezetet (1).
- ▶ Állítsa a kart (2) 0 állásba. A mulcszófedél nyitva van.
- ▶ Engedje vissza a rögzítőszerkezetet (1).

11.5.2 Hajtsa vissza a mulcszófedelet

- ▶ Állítsa le a motort.
- ▶ Állítsa a fűnyíró gépet sík felületre.

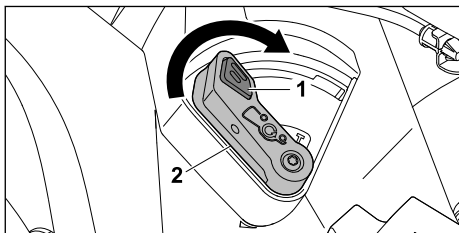

- ▶ Tartsa lenyomva a rögzítőszerkezetet (1).
- ▶ Állítsa a kart (2) I állásba. A mulcszófedél zárva van.
- ▶ Engedje vissza a rögzítőszerkezetet (1).

11.6 A fűgyűjtő kosár kiürítése

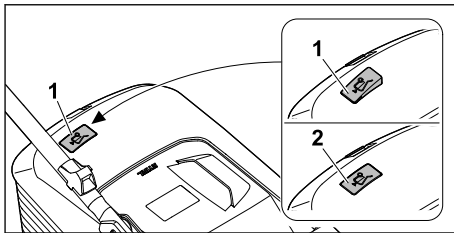

A kés által keltett légáram megemeli a telíttségjelzőt (1). Ha a fűgyűjtő kosár megtelt, a légáramlás megszakad. Amikor túlságosan gyenge a légáram, a telíttségjelző (2) visszatér az alapállapotába. Ez azt jelzi, hogy ki kell üríteni a fűgyűjtő kosarat.

A telíttségjelző csak optimális légáramlás esetén működik megfelelően. A külső hatások (pl. nedves, tömött vagy magas fű, alacsony vágási magasság, szennyeződések) hátrányosan befolyásolhatják a légáramot és ezáltal a telíttségjelző működését.

- ▶ Ha a telíttségjelző visszatér az alapállapotába: Ürítse ki a fűgyűjtő kosarat.
- ▶ Kapcsolja ki a fűnyíró gépet.
- ▶ Akassza le a fűgyűjtő kosarat.

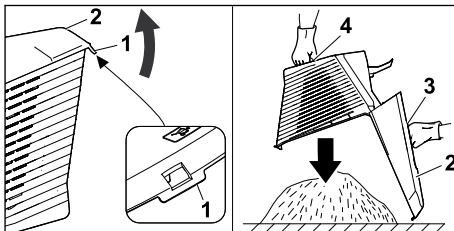

- ▶ Nyissa fel a zárófület (1).
- ▶ A fogantyúnál (3) fogva hajtsa fel a fűgyűjtő kosár felső részét (2), és tartsa ebben a helyzetben.
- ▶ A másik kezével tartsa meg az alsó fogantyút (4).
- ▶ Ürítse ki a fűgyűjtő kosarat.
- ▶ Hajtsa vissza a fűgyűjtő kosár fedelét.
- ▶ Akassza vissza a fűgyűjtő kosarat.

12 Munka után

12.1 Munkavégzés után

- ▶ Állítsuk le a motort.
- ▶ Ha a fűnyíró gép nedves: Hagyjuk megszáradni a fűnyíró gépet.
- ▶ Tisztítsuk meg a fűnyíró gépet.

13 Szállítás

13.1 A fűnyíró gép szállítása

- ▶ Állítsa le a motort.
A kés nem foroghat.
- ▶ Húzza le a gyertyapipát.

A fűnyíró gép tolása

- ▶ A fűnyíró gépet lassan és kontrollált módon tolja előre felé.

A fűnyíró gép hordozása

- ▶ Viseljen védőkesztyűt.
- ▶ Akassza le a fűgyűjtő kosarat.
- ▶ akassza le a hosszabbítóelemet.

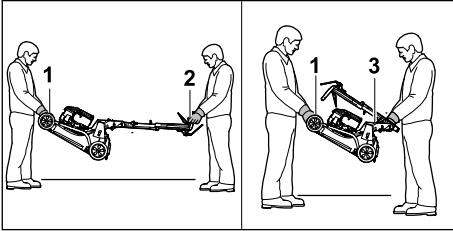

- ▶ Ha a fűnyíró gépet kihajtott tolokárral viszik:
 - ▶ Az egyik személy két kézzel tartsa erősen a fűnyíró gépet a szállítófogantyúnál (1), a másik személy pedig ugyancsak két kézzel a tolokárnál (2).
 - ▶ A fűnyíró gépet két személynek kell megemlennie és hordoznia.
- ▶ Ha a fűnyíró gépet lehajtott tolokárral viszik:
 - ▶ Hajtsa le a tolokárt, 8.2.
 - ▶ Az egyik személy két kézzel tartsa erősen a fűnyíró gépet a szállítófogantyúnál (1), a másik személy pedig ugyancsak két kézzel a fogantyúnál (3).
 - ▶ A fűnyíró gépet két személynek kell megemlennie és hordoznia.

A fűnyíró gép szállítása gépkocsival

- ▶ A fűnyíró gépet úgy biztosítsa álló helyzetben, hogy az ne tudjon felborulni és ne mozdulhaszon el.

14 Tárolás

14.1 A fűnyíró gép tárolása

- ▶ Állítsa le és hagyja lehűlni a motort.
- ▶ Húzza le a gyertyapipát.
- ▶ A fűnyíró gépet az alábbiakat betartva tárolja:
 - Tartsa a fűnyíró gépet gyermek számára elérhetetlen helyen.
 - A fűnyíró gép tiszta és száraz.
 - A fűnyíró gép ne tudjon felborulni.
 - A fűnyíró gép ne tudjon elgurulni.

Ha a fűnyíró 3 hónapnál hosszabb ideig kell tárolni, a következőket is tartsa be:

- ▶ Hagyja leürülni az üzemanyagtartályt.
- ▶ Tisztítsa ki az üzemanyagtartályt valamelyik STIHL szakszervizzel.
- ▶ Cserélje le a motorolajat a motor használati utasításában megadott típusúra.
- ▶ Csavarja ki a gyújtógyertyát, és töltsön 3 ml motorolajat a gyújtógyertya nyílásán keresztül a motorba.
- ▶ Egymás után többször húzza ki és engedje vissza az indítózsínort.



FIGYELMEZTETÉS

- ▶ Lehűzött gyertyapipánál az indítózsínór kihúzásakor szikrák kerülhetnek a szabadba. A szikrák meggyújthatják a kiszabaduló benzingőzőket, és tüzet és robbanást okozhatnak. Ez súlyos, akár halálos személyi sérülésekhez, illetve anyagi károkhoz vezethet.
 - ▶ Tartsa távol a gyertyapipát a gyertyanyílástól.

14.2 Tárolási helyzet

A fűnyíró gép a helytakarékos tárolás érdekében összecsucskozható.

- ▶ Állítsa a fűnyíró gépet sík felületre.
- ▶ Akassza le a fűgyűjtő kosarat.
- ▶ Állítsa a vágási magasságot a legmagasabb állásába. 11.2

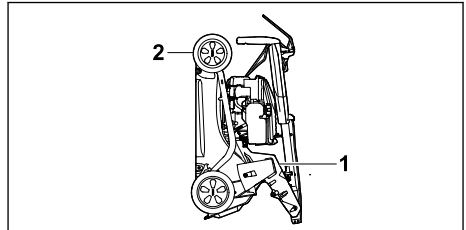



- ▶ Hajtsa le a tolokárt. 8.2
- ▶ Egyik kezével tartsa erősen a fűnyíró gépet a fogantyúnál (1), a másik kezével pedig a szállítófogantyúnál (2), majd hátrafelé billentve állítsa fel a gépet.

15 Tisztítás

15.1 A fűnyíró gép felállítása

- ▶ Hagyja leürülni az üzemanyagtartályt.
A motor ilyenkor leáll.
- ▶ Húzza le a gyertyapipát.
- ▶ Állítsa a fűnyíró gépet sík felületre.

- ▶ Akassza ki az indítózsinórt a huzalvezetéből.
- ▶ Akassza le a fűgyűjtő kosarat.
- ▶ Állítsuk a vágási magasságot a legmagasabb állásába  11.2.
- ▶ Állítsuk a tolokart a legalacsonyabb állásba  8.3.

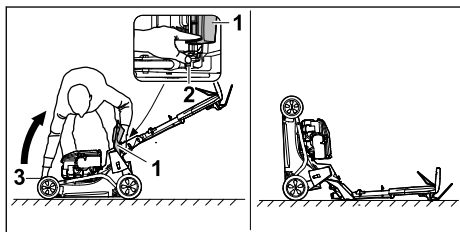

- ▶ Álljon a gép jobb oldalára.
- ▶ Nyissa fel és tartsa ebben a helyzetben a kidobónyílás fedelét (1).
- ▶ Bal kézzel nyomja lefelé a kart (2), és tartsa ebben a helyzetben.
- ▶ Jobb kézzel fogja meg erősen a fűnyíró gépet a szállítófogantyújánál (3), majd állítsa a hátsó kerekeire.

A fűnyíró gép ebben a helyzetben stabil és tisztítható.

15.2 A fűnyíró gép tisztítása

- ▶ Állítsa le a motort.
- ▶ Hagyja lehűlni a fűnyíró gépet.
- ▶ Húzza le a gyertyapipát.
- ▶ Nedves törlőronggyal tisztítsa meg a fűnyíró gépet.
- ▶ A szellőzőnyílásokat ecsettel tisztítsa meg.
- ▶ Állítsa fel a fűnyíró gépet.
- ▶ Tisztítsa meg a kés környékét és a kést egy fadarabbal, puha kefével vagy nedves törlőronggyal.
- ▶ Helyezze vissza a gyertyapipát.

TUDNIVALÓ

- A nagynyomású mosóval vagy vízszugárral történő tisztítás megrongálhatja a gépet.
 - ▶ Ne tisztítsa a gépet nagynyomású mosóval vagy vízszugárral.

16 Karbantartás

16.1 Karbantartási intervallumok

A karbantartási intervallumok a környezeti és munkafeltételektől függenek. A STIHL a következő karbantartási intervallumokat javasolja:

Motor

- ▶ A motorolajjal kapcsolatos karbantartásokat a motor használati utasításában megadottak szerint végezzük.

Fűnyíró gép

- ▶ Évente ellenőriztessük a fűnyíró gépet valamelyik STIHL szakszervizzel.

16.2 A fűnyíró kés felszerelése és leszerelése

16.2.1 A kés leszerelése

- ▶ Állítsa le a motort.
- ▶ Húzza le a gyertyapipát.
- ▶ Állítsa fel a fűnyíró gépet.

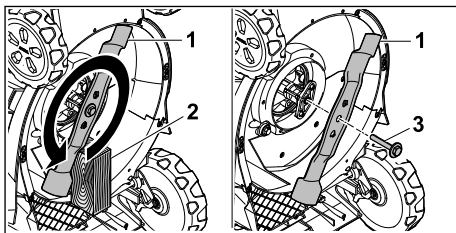

- ▶ Rögzítse a kést (1) egy fadarabbal (2).
- ▶ Csavarja ki az alátétes csavart (3) a nyíl irányába, és vegye le.
- ▶ Vegye le a kést (1).
- ▶ Selejtezze le a csavart és az alátétet (3). Használjon egy új csavart alátéttel a penge (1) illesztéséhez.
- ▶ Helyezze vissza a gyertyapipát.

16.2.2 A kés felszerelése

- ▶ Állítsa le a motort.
- ▶ Húzza le a gyertyapipát.
- ▶ Állítsa fel a fűnyíró gépet.

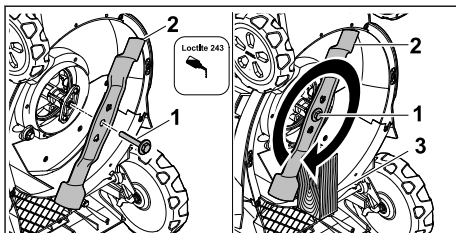

- ▶ Vigyen fel Loctite 243 csavaröngzítőt az alátétes csavar (1) menetére.
- ▶ A kést (2) úgy helyezze fel, hogy a felfekvés felületen lévő kiemelkedések a mélyedésekbe rögzüljenek.
- ▶ Csavarja be az alátétes csavart (1).
- ▶ Rögzítse a kést (2) egy fadarabbal (3).
- ▶ Az alátétes csavart (1) húzza meg 60 Nm nyomatékkal.

- ▶ Helyezze vissza a gyertyapipát.

16.3 A kés élezése és kiegyensúlyozása

A kés megfelelő élezéséhez és kiegyensúlyozásához sok gyakorlat szükséges.

A STIHL azt javasolja, hogy a kést STIHL szakkereskedésben éleztesse meg és egyensúlyoztassa ki.

A szakkereskedések aktuális címei a STIHL országos képviselőitől szerezhetők be a következő címen: www.stihl.com.



FIGYELMEZTETÉS

- A kés vágóélei élesek. A felhasználó megvághatja magát.
 - ▶ Viseljen ellenálló anyagból készült védőkesztyűt.
- ▶ Állítsa le a motort.
- ▶ Húzza le a gyertyapipát.
- ▶ Állítsuk fel a fűnyíró gépet, 15.1.

18 Hibaelhárítás

18.1 A fűnyíró gép üzemzavarainak elhárítása

Üzemzavar	Ok	Megoldás
A motor nem indítható be.	Nem nyomta le a nyírás kapcsolókarját.	▶ A motort a jelen használati utasításban leírtak szerint kell beindítani.
	Kiürült az üzemanyagtartály.	▶ Töltsön üzemanyagot a fűnyíró gépbe.
	Eltömődött az üzemanyagvezeték.	▶ Keresse fel valamelyik STIHL szakkereskedést.
	Nem megfelelő, szennyezett vagy régi üzemanyag van a tartályban.	▶ Használjon friss, márkás, ólommentes benzint.
	Beszennyeződött a légszűrő.	▶ Tisztítsa meg vagy cserélje ki a légszűrőt a motor használati utasításában leírtak szerint.
	Le van húzva a gyertyapipa a gyújtógyertyáról, vagy a gyújtókábel nem megfelelően van rögzítve a pipához.	▶ Helyezze vissza a gyertyapipát. ▶ Ellenőrizze a gyertyapipa és a gyújtókábel csatlakozását.
	Meghibásodott vagy bekormozódott a gyújtógyertya, vagy nem megfelelő az elektródatávolság.	▶ Tisztítsa meg vagy cserélje ki a gyújtógyertyát. ▶ Állítsa be az elektródatávolságot.
	Túl nagy az ellenállás a késnél.	▶ Állítson be nagyobb vágási magasságot. ▶ Alacsonyabb fűben indítsa be a motort.
Nehézkés a motor beindítása, vagy lecsökkent a motor teljesítménye.	Eltömődött a fűnyíróház.	Tisztítsa meg a fűnyíró gépet.

- ▶ Szerelje le a kést.
- ▶ Élezze meg a kést. Ennek során tartsuk be az élezési szöveget és hűtsük a kést, 19.2. Az élezés során nem léphet fel kék elszíneződés a késen.
- ▶ Szerelje fel a kést.
- ▶ Helyezze vissza a gyertyapipát.
- ▶ Bizonytalanság esetén: Keresse fel valamelyik STIHL szakkereskedést.

17 Javítás

17.1 A fűnyíró gép javítása

A felhasználó nem tudja maga megjavítani a fűnyíró gépet és a kést.

- ▶ Ha a fűnyíró gép vagy a kés megsérült: ne használjuk a fűnyíró gépet vagy a kést, és keressük fel valamelyik STIHL szakszervizet.
- ▶ Amennyiben a tájékoztató táblák olvashatlanná váltak vagy megsérültek: cseréltesse ki a tájékoztató táblákat valamelyik STIHL szakszervizzel.

Üzemzavar	Ok	Megoldás
Felforrósodik a motor.	Túl alacsony a vágási magasság vagy túl nagy a haladási sebesség.	Állítsa magasabbra a vágási magasságot, vagy tolja lassabban a fűnyíró gépet.
	Víz került az üzemanyagtartályba és a karburátorba, vagy eltömődött a karburátor.	Ürítse ki az üzemanyagtartályt, tisztítsa meg az üzemanyag-vezetékét és a karburátort.
	Beszennyeződött az üzemanyagtartály.	Keresse fel valamelyik STIHL szakkereskedést.
	Beszennyeződött a légszűrő.	Tisztítsa meg vagy cserélje ki a légszűrőt a motor használati utasításában leírtak szerint.
	Bekormozódott a gyújtógyertya.	Tisztítsa meg vagy cserélje ki a gyújtógyertyát.
Erős rezgés lép fel a fűnyíró gépen.	Túl alacsony a motorolaj szintje.	Töltse után vagy cserélje le a motorolajat a motor használati utasításában leírtak szerint.
	Beszennyeződtek a hűtőbordák.	Tisztítsa meg a fűnyíró gépet.
Nem szép a vágási kép.	Megsérült a fűnyíró kés.	Cserélje ki a kést.
	Nem megfelelően szerelték fel a kést.	Szerelje fel a kést.
Nem szép a vágási kép.	Tompa vagy kopott a kés.	Élezze meg vagy cserélje ki a kést.

19 Műszaki adatok

– RM 453.3 T: 51 cm

19.1 STIHL RM 443.3 T, RM 448.3 T és RM 453.3 T fűnyíró gép

- Motortípus:
 - RM 443.3 T: STIHL EVC 200 C
 - RM 448.3 T, RM 453.3 T: STIHL EVC 300
- Lökettérfogat:
 - RM 443.3 T: 139 cm³
 - RM 448.3 T, RM 453.3 T: 166 cm³
- Teljesítmény (P):
 - RM 443.3 T: 2,1 kW (2,8 LE) 2800 fordulat/perc fordulatszámon
 - RM 448.3 T, RM 453.3 T: 2,6 kW (3,5 LE) 2800 fordulat/perc fordulatszámon
- Fordulatszám (n):
 - RM 443.3 T: 2800/perc
 - RM 448.3 T, RM 453.3 T: 2800/perc
- Az üzemanyagtartály maximális űrtartalma:
 - RM 443.3 T: 0,9 l
 - RM 448.3 T, RM 453.3 T: 0,9 l
- Tömeg (m):
 - RM 443.3 T: 30 kg
 - RM 448.3 T: 32 kg
 - RM 453.3 T: 33 kg
- A fűgyűjtő kosár maximális űrtartalma:
 - RM 443.3 T, RM 448.3 T: 52 l
 - RM 453.3 T: 55 l
- Munkaszélesség:
 - RM 443.3 T: 41 cm
 - RM 448.3 T: 46 cm

19.2 Kések

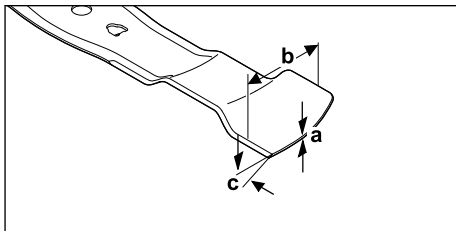

- Minimális vastagság a: 1,6 mm
- minimális szélesség b: 55 mm
- Élezési szög c: 30°

19.3 Hang- és rezgésértékek

RM 443.3 T

- A hangnyomásszint K értéke 2 dB(A). A zajteljesítményszintek K értéke 2,2 dB(A). A rezgési értékek K értéke 2,2 m/s².
- A hangnyomásszint (L_{pA}) mért értéke az EN ISO 5395-2 szabvány alapján: 79 dB(A)
 - Garantált zajteljesítményszint (L_{WA}) a 2000/14/EC irányelv, illetve a 2001/1701 sz. jogszabály alapján: 93 dB(A)
 - A tolókaron mért a_{hv} rezgés gyorsulás az EN ISO 5395-2 szabvány alapján: 4,4 m/s²

RM 448.3 T

A hangnyomásszint K értéke 2 dB(A). A zajteljesítményszintek K értéke 2,2 dB(A). A rezgési értékek K értéke 2,2 m/s².

- A hangnyomásszint (L_{pA}) mért értéke az EN ISO 5395-2 szabvány alapján: 82 dB(A)
- Garantált zajteljesítményszint (L_{WA}) a 2000/14/EC irányelv, illetve a 2001/1701 sz. jogszabály alapján: 96 dB(A)
- A tolókaron mért a_{hv} rezgés gyorsulás az EN ISO 5395-2 szabvány alapján: 4,4 m/s²

RM 453.3 T

A hangnyomásszint K értéke 2 dB(A). A zajteljesítményszintek K értéke 2,2 dB(A). A rezgési értékek K értéke 2,2 m/s².

- A hangnyomásszint (L_{pA}) mért értéke az EN ISO 5395-2 szabvány alapján: 82 dB(A)
- Garantált zajteljesítményszint (L_{WA}) a 2000/14/EC irányelv, illetve a 2001/1701 sz. jogszabály alapján: 97 dB(A)
- A tolókaron mért a_{hv} rezgés gyorsulás az EN ISO 5395-2 szabvány alapján: 4,4 m/s²

A munkavállalók fizikai tényezők (rezgés) hatásából keletkező kockázatoknak való expozíciójára vonatkozó egészségügyi és biztonsági minimumkövetelményeiről szóló 2002/44/EC irányelvnek, illetve 2005/1093 sz. jogszabálynak való megfeleléssel kapcsolatos információk a www.stihl.com/vib webhelyen található.

19.4 REACH

A REACH megnevezés az Európai Unió által meghatározott előírás a kémiai anyagok regisztrálásához, értékeléséhez és engedélyezéséhez.

A REACH rendelet betartásához szükséges információkról a www.stihl.com/reach oldalon tájékozódhat.

20 Pótalkatrészek és tartozékok**20.1 Pótalkatrészek és tartozékok**

STIHL Ezek a szimbólumok eredeti STIHL pótalkatrészeket és eredeti STIHL tartozékokat jelölnek.

A STIHL eredeti STIHL pótalkatrészek és eredeti STIHL tartozékok használatát ajánlja.

A STIHL a folyamatos piacfigyelés ellenére sem tudja megítélni más gyártók pótalkatrészeit és tartozékait megbízhatóság, biztonság és alkal-

masság tekintetében, valamint a STIHL nem tud azok alkalmazásáért felelősséget vállalni.

Eredeti STIHL pótalkatrészek és eredeti STIHL tartozékok STIHL márkakereskedésben kaphatók.

20.2 Fontos pótalkatrészek

- Kés:
 - RM 443.3 T: WA40 702 0105
 - RM 448.3 T: WA41 702 0106
 - RM 453.3 T: WA42 702 0101
- Késes csavar alátéttel: 0000 951 3505

21 Ártalmatlanítás**21.1 A fűnyíró gép ártalmatlanítása**

Az ártalmatlanításra vonatkozó információk a helyi szervektől vagy a STIHL szakkereskedőktől kaphatók.

A nem megfelelő ártalmatlanítás egészségkárosodást és környezetszennyezést okozhat.

- ▶ A STIHL termékeket a csomagolással együtt a helyi előírásoknak megfelelően juttassuk megfelelő gyűjtőhelyre újrahasznosítás céljából.
- ▶ Ne ártalmatlanítsuk ezeket a háztartási hulladékkal együtt.

22 EK Megfeleléségi nyilatkozat**22.1 STIHL fűnyíró gép RM 443.3 T, RM 448.3 T, RM 453.3 T**

A STIHL Tirol GmbH
Hans Peter Stihl-Straße 5.
6336 Langkampfen,

Ausztria

egyedüli felelősséggel kijelenti, hogy a következő adatokkal jellemzett gép:

- Kialakítás: Fűnyíró gép
- Gyártó neve: STIHL
- Típus: RM 443.3 T, RM 448.3 T, RM 453.3 T
- Munkaszélesség:
 - RM 443.3 T: 41 cm
 - RM 448.3 T: 46 cm
 - RM 453.3 T: 51 cm
- Sorozatazonosító:
 - RM 443.3 T: WB40
 - RM 448.3 T: WB41
 - RM 453.3 T: WB42

megfelel a 2000/14/EC, a 2006/42/EC, a 2014/30/EU és a 2011/65/EU irányelv vonatkozó rendelkezéseinek, továbbá a termék kifejlesztése

és gyártása a következő szabványok gyártás időpontjában érvényes változatával összhangban történt: EN ISO 5395-1, EN ISO 5395-2 és EN ISO 14982.

Tanúsító szervezet:

TÜV Rheinland LGA Products GmbH

Tillystraße 2

90431 Nürnberg, Németország

A mért és garantált zajteljesítményszintek meghatározása a 2000/14/EC irányelv VIII. mellékletének megfelelően történt.

- Mért zajteljesítményszint
 - RM 443.3 T: 91,2 dB(A)
 - RM 448.3 T: 94,2 dB(A)
 - RM 453.3 T: 95,2 dB(A)
- Garantált zajteljesítményszint:
 - RM 443.3 T: 93 dB(A)
 - RM 448.3 T: 96 dB(A)
 - RM 453.3 T: 97 dB(A)

A műszaki dokumentáció a STIHL Tirol GmbH vállalatnál található.

A gyártás éve és a gépszám a fűnyíró gépen szerepel.

Langkampfen, 27.11.2023

STIHL Tirol GmbH

képv.: 

Matthias Fleischer, termékfejlesztési igazgató

képv.: 

Sven Zimmermann, a minőségbiztosítási osztály vezetője

23 A gyártó UK/CA megfelelőségi nyilatkozata

23.1 STIHL fűnyíró gép RM 443.3 T, RM 448.3 T, RM 453.3 T

A STIHL Tirol GmbH
Hans Peter Stihl-Straße 5.
6336 Langkampfen,

Ausztria

egyedüli felelősséggel kijelenti, hogy a következő adatokkal jellemzett gép:

- Kialakítás: Fűnyíró gép
- Gyártó neve: STIHL

- Típus: RM 443.3 T, RM 448.3 T, RM 453.3 T
- Munkaszélesség:
 - RM 443.3 T: 41 cm
 - RM 448.3 T: 46 cm
 - RM 453.3 T: 51 cm
- Sorozatazonosító:
 - RM 443.3 T: WB40
 - RM 448.3 T: WB41
 - RM 453.3 T: WB42

megfelel az Egyesült Királyságban érvényben lévő Noise Emission in the Environment by Equipment for use Outdoors Regulations 2001, Supply of Machinery (Safety) Regulations 2008, Electromagnetic Compatibility Regulations 2016 és The Restriction of the Use of Certain Hazardous Substances in Electrical and Electronic Equipment Regulations 2012 irányelvek vonatkozó rendelkezéseinek, valamint a termék kifejlesztése és gyártása a következő szabványok gyártás időpontjában érvényes változatával összhangban történt: EN ISO 5395-1, EN ISO 5395-2 és EN ISO 14982.

Tanúsító szervezet:

TUV Rheinland A LTD

1011 Stratford Road

Solihull, B90 4BN

A mért és garantált zajteljesítményszintek meghatározása az Egyesült Királyságban érvényben lévő Noise Emission in the Environment by Equipment for use Outdoors Regulations 2001, Schedule 11 rendeletnek megfelelően történt.

- Mért zajteljesítményszint
 - RM 443.3 T: 91,2 dB(A)
 - RM 448.3 T: 94,2 dB(A)
 - RM 453.3 T: 95,2 dB(A)
- Garantált zajteljesítményszint:
 - RM 443.3 T: 93 dB(A)
 - RM 448.3 T: 96 dB(A)
 - RM 453.3 T: 97 dB(A)

A műszaki dokumentáció a STIHL Tirol GmbH vállalatnál található.

A gyártás éve és a gépszám a fűnyíró gépen szerepel.

Langkampfen, 27.11.2023

STIHL Tirol GmbH

képv.: 

Matthias Fleischer, termékfejlesztési igazgató



képv.:

Sven Zimmermann, a minőségbiztosítási osztály vezetője

24 Címek

www.stihl.com

Índice

1	Prefácio.....	192
2	Informações relativas a este manual de instruções.....	192
3	Vista geral.....	193
4	Indicações de segurança	194
5	Colocar o cortador de relva operacional.	200
6	Amar o cortador de relva.....	200
7	Reabastecer o cortador de relva.....	201
8	Ajustar o cortador de relva ao utilizador.	202
9	Arrancar e parar o motor.....	203
10	Verificar o cortador de relva.....	203
11	Trabalhar com o cortador de relva.....	204
12	Após o trabalho.....	206
13	Transporte.....	206
14	Armazenamento.....	206
15	Limpeza.....	207
16	Fazer a manutenção.....	207
17	Reparar.....	208
18	Eliminação de avarias.....	208
19	Dados técnicos.....	209
20	Peças de reposição e acessórios.....	210
21	Eliminar.....	211
22	Declaração de conformidade CE.....	211
23	Declaração de conformidade UKCA.....	211
24	Endereços.....	212

1 Prefácio

Estimados clientes,

ficamos muito satisfeitos pelo facto de ter escolhido a STIHL. Desenvolvemos e fabricamos os nossos produtos com a máxima qualidade e de acordo com as necessidades dos nossos clientes. Por isso, os produtos oferecem uma elevada fiabilidade mesmo sob condições de esforço extremo.

Também na assistência a STIHL é uma marca de excelência. O nosso revendedor autorizado garante aconselhamento e formação competente, e um acompanhamento técnico aprofundado.

STIHL apoia explicitamente uma gestão sustentável e responsável dos recursos naturais. Este manual de instruções pretende ajudá-lo a utilizar o seu produto STIHL de forma segura e respeitadora do ambiente durante um longo período de tempo.

Agradecemos a sua confiança e esperamos que aprecie o seu produto STIHL.



Dr. Nikolas Stihl

IMPORTANTE! LER E GUARDAR ANTES DA UTILIZAÇÃO.

2 Informações relativas a este manual de instruções

2.1 Documentos aplicáveis

O presente manual de utilização é uma tradução das instruções de utilização originais do fabricante na aceção da Diretiva 2006/42/EC da UE.

Aplicam-se as medidas de segurança locais.

- ▶ Além do presente manual de utilização, leia, compreenda e guarde os seguintes documentos:
 - RM 443.3 T: Manual de utilização do motor STIHL EVC 200 C
 - RM 448.3 T, RM 453.3 T: Manual de utilização do motor STIHL EVC 300

2.2 Identificação das advertências no texto

PERIGRO

- A indicação chama a atenção para perigos que provocam ferimentos graves ou a morte.
 - ▶ As medidas mencionadas podem evitar ferimentos graves ou a morte.

ATENÇÃO

- A indicação chama a atenção para perigos que **podem** provocar ferimentos graves ou a morte.
 - ▶ As medidas mencionadas podem evitar ferimentos graves ou a morte.

AVISO

- A indicação chama a atenção para perigos que podem provocar danos materiais.
 - ▶ As medidas mencionadas podem evitar danos materiais.

2.3 Símbolos no texto

Este símbolo faz referência a um capítulo deste manual de instruções.

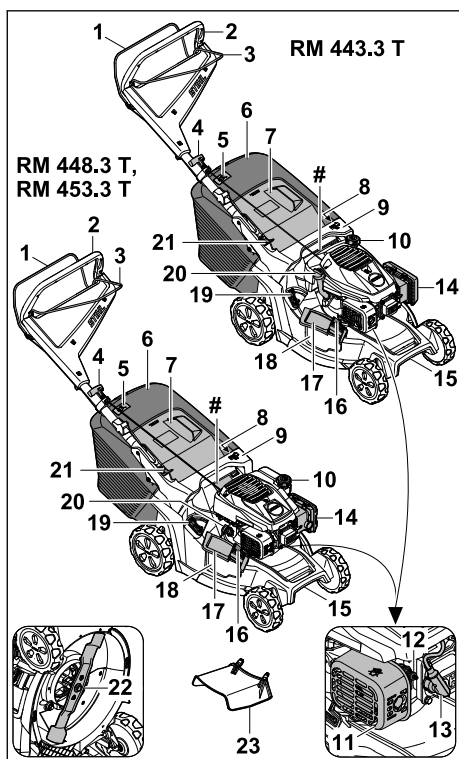
3 Vista geral**3.1 Cortador de relva****1 Arco de comando do mecanismo de corte**

O arco de comando do mecanismo de corte destina-se a ligar e desligar o motor.

2 Guiador

O guiador destina-se a segurar, guiar e transportar o cortador de relva.

3 Arco de comando do mecanismo de translação

O arco de comando do mecanismo de translação liga e desliga o mecanismo de translação.

4 Cabo arrancador

O cabo arrancador destina-se a ligar o motor.

5 Indicador de nível

O indicador de nível indica o enchimento da cesta de recolha de relva.

6 Cesta de recolha de relva

A cesta de recolha de relva recolhe a relva cortada.

7 Tampa de expulsão

A tampa de expulsão fecha o canal de expulsão.

8 Alavanca

A alavanca destina-se a definir a altura de corte.

9 Pega

A pega destina-se a segurar o cortador de relva ao definir a altura de corte e a transportar o cortador de relva.

10 Fecho do depósito de combustível

O fecho do depósito de combustível fecha a abertura de abastecimento de gasolina.

11 Silenciador

O silenciador reduz a emissão de ruído do cortador de relva.

12 Vela de ignição

A vela de ignição inflama a mistura combustível/ar no motor.

13 Conector da vela de ignição

O conector da vela de ignição liga o cabo de ignição à vela de ignição.

14 Tampa do filtro

A tampa do filtro cobre o filtro de ar.

15 Pega de transporte

A pega de transporte destina-se ao transporte do cortador de relva.

16 Bloqueio

O bloqueio mantém a aba de expulsão lateral fechada.

17 Tampa de expulsão lateral

A tampa de expulsão lateral fecha a abertura de expulsão lateral.

18 Abertura de expulsão lateral

A abertura de expulsão lateral conduz a relva cortada para o lado.

19 Alavanca

A alavanca é utilizada para abrir e fechar a tampa de mulching integrada.

20 Fecho do óleo do motor

O fecho do óleo do motor fecha a abertura de abastecimento do óleo do motor.

21 Alavanca

A alavanca destina-se a ajustar e a rebater o guiador.

22 Lâminas

A lâmina corta e realiza o mulching da relva.

23 Extensão

A extensão guia a relva cortada lateralmente para o solo.

Placa de identificação com número de máquina**3.2 Símbolos**

Os símbolos podem estar presentes no cortador de relva e têm o seguinte significado:



Este símbolo identifica o fecho do depósito de combustível.



Este símbolo identifica o fecho do óleo do motor.



Nível de potência acústica garantido de acordo com a diretiva 2000/14/EC em dB(A) no sentido de tornar as emissões de ruído de diferentes produtos comparáveis.



Não elimine o produto juntamente com o lixo doméstico.



Ajuste a altura de corte.



Indicador de nível cesta de recolha de relva.



Alavanca para abrir e fechar a tampa de mulching.

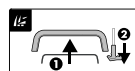

Ligue o motor.



Ligue o mecanismo de translação.

4 Indicações de segurança**4.1 Símbolos de aviso**

Os símbolos de aviso presentes no cortador de relva têm o seguinte significado:



Siga as instruções de segurança e as respetivas medidas.



Leia, compreenda e guarde o manual de utilização.



Cuidado com objetos projetados - mantenha a distância e terceiros afastados.



Não toque numa lâmina em rotação.



Remova o conector da vela de ignição durante o transporte, o armazenamento, a manutenção ou reparações.

4.2 Utilização recomendada

O cortador de relva STIHL RM 443.3 T, RM 448.3 T ou RM 453.3 T é utilizado para cortar e mulching a relva.

▲ ATENÇÃO

- Caso o cortador de relva não seja utilizado conforme recomendado, as pessoas poderão sofrer ferimentos graves ou fatais e poderão ocorrer danos materiais.
 - Utilize o cortador de relva conforme descrito no presente manual de utilização e no manual de utilização do motor.

4.3 Requisitos ao nível do utilizador**▲ ATENÇÃO**

- Os utilizadores que não tenham recebido formação podem não reconhecer ou avaliar devidamente os perigos do cortador de relva. O utilizador ou terceiros podem sofrer ferimentos graves ou fatais.



▸ Leia, compreenda e guarde o manual de utilização.

- ▶ Caso o cortador de relva seja entregue a outra pessoa: faça-o acompanhar do manual de utilização do cortador de relva.
- ▶ Certifique-se de que o utilizador cumpre os seguintes requisitos:
 - O utilizador está descansado.
 - O utilizador está em plena posse das suas capacidades físicas, sensoriais e mentais para utilizar e trabalhar com o cortador de relva. Caso o utilizador apresente capacidades físicas, sensoriais ou mentais limitadas para tal, o utilizador só poderá trabalhar com o aparelho sob supervisão ou de acordo com as indicações de uma pessoa responsável.
 - O utilizador é capaz de reconhecer e avaliar devidamente os perigos do cortador de relva.
 - O utilizador está ciente de que é o responsável por eventuais acidentes e danos.
 - O utilizador é maior de idade ou o utilizador é devidamente formado numa atividade sob supervisão, de acordo com a regulamentação nacional.
 - O utilizador deverá ter recebido formação ministrada por um distribuidor oficial STIHL ou por um especialista antes de trabalhar com o cortador de relva pela primeira vez.
 - O utilizador não pode estar sob a influência de álcool, medicamentos ou drogas.
- ▶ Caso existam dúvidas: dirija-se a um distribuidor oficial STIHL.

4.4 Vestuário e equipamento

▲ ATENÇÃO

- Durante o trabalho, podem ser projetados objetos a alta velocidade. O utilizador pode sofrer ferimentos.
 - ▶ Use calças compridas de material resistente.
- Durante o trabalho, é produzido ruído. O ruído pode provocar problemas auditivos.
 - ▶ Use uma proteção auditiva.
- Durante o trabalho, podem ser projetadas poeiras. As poeiras inaladas podem ser nocivas para a saúde e provocar reações alérgicas.
 - ▶ Caso sejam projetadas poeiras: use uma máscara de proteção contra pó.
- O vestuário inadequado pode ficar preso na madeira, em silvados e no cortador de relva.

Um utilizador sem vestuário adequado pode sofrer ferimentos graves.

- ▶ Use vestuário justo.
- ▶ Retire cachecóis e objetos de adorno.
- Durante a limpeza, manutenção ou transporte, o utilizador pode entrar em contacto com a lâmina. O utilizador pode sofrer ferimentos.
 - ▶ Use luvas de proteção de material resistente.
 - ▶ Use calçado robusto e fechado com sola antiderrapante.
- Caso o utilizador use calçado inadequado, poderá escorregar. O utilizador pode sofrer ferimentos.
- Ao afiar a lâmina, podem ser projetadas partículas de materiais. O utilizador pode sofrer ferimentos.
 - ▶ Use óculos de proteção justos. Os óculos de proteção adequados são verificados de acordo com a norma EN 166 ou com as disposições nacionais e estão disponíveis comercialmente com a correspondente identificação.
 - ▶ Use luvas de proteção de material resistente.

4.5 Área de trabalho e ambiente envolvente

▲ ATENÇÃO

- As pessoas que não estejam envolvidas na atividade, crianças e animais podem não reconhecer ou avaliar devidamente os perigos do cortador de relva e da projeção de objetos. As pessoas que não estejam envolvidas na atividade, crianças e animais podem sofrer ferimentos graves e podem ocorrer danos materiais.
 - ▶ Mantenha as pessoas que não estejam envolvidas na atividade, crianças e animais afastados da área de trabalho.
 - ▶ Mantenha distância relativamente aos objetos.
 - ▶ Não deixe o cortador de relva sem vigilância.
 - ▶ Certifique-se de que as crianças não podem brincar com o cortador de relva.
- Com o motor a trabalhar, saem gases de escape quentes do silenciador. Os gases de escape quentes podem incendiar materiais facilmente inflamáveis e provocar incêndios.
 - ▶ Mantenha a saída dos gases de escape afastada de materiais facilmente inflamáveis.

4.6 Estado de acordo com as exigências de segurança

4.6.1 Cortador de relva

O cortador de relva encontra-se em estado seguro caso sejam cumpridas as seguintes condições:

- O cortador de relva está sem avarias.
- O cortador de relva não tem uma fuga de gasolina.
- O fecho do depósito de combustível está fechado.
- O cortador de relva não tem uma fuga de óleo do motor.
- O fecho do óleo do motor está fechado.
- O cortador de relva está limpo.
- Os elementos de comando funcionam e estão inalterados.
- Ao cortar a relva, se pretender que a relva cortada seja recolhida na cesta de recolha de relva: A tampa de mulching é aberta, a extensão é desengatada e a cesta de recolha de relva é devidamente engatada.
- Ao cortar a relva, se pretender que a relva cortada seja expulsa para trás: a cesta de recolha de relva deve estar desengatada e a tampa de expulsão fechada.
- Em caso de corte e a relva cortada deve ser conduzida lateralmente para o solo: A tampa de mulching é fechada e a extensão é corretamente engatada.
- Se for executado mulching: A extensão é desengatada e a tampa de mulching é fechada.
- A lâmina está corretamente montada.
- Estão corretamente montados acessórios STIHL originais para este cortador de relva.
- Os mecanismos com mola estão intactos e funcionam.
- Se soltar o arco de comando do mecanismo de corte, o motor será desligado.

▲ ATENÇÃO



- Se os componentes não estiverem em condições de funcionamento seguro, poderão deixar de funcionar corretamente, os dispositivos de segurança poderão ser desligados e poderá haver uma fuga de combustível. As pessoas podem sofrer ferimentos graves ou fatais.
 - ▶ Trabalhe com um cortador de relva intacto.
 - ▶ Se houver uma fuga de combustível no cortador de relva: não trabalhe com o cortador de relva e dirija-se a um distribuidor oficial STIHL.

- ▶ Feche o fecho do depósito de combustível.
- ▶ Se houver uma fuga de óleo do motor no cortador de relva: não trabalhe com o cortador de relva e dirija-se a um distribuidor oficial STIHL.
- ▶ Feche o fecho do óleo do motor.
- ▶ Caso o cortador de relva esteja sujo: limpe o cortador de relva.
- ▶ Não manipule o cortador de relva e os seus sistemas de segurança.
- ▶ Não efetue no cortador de relva quaisquer manipulações que alterem a potência ou a rotação do motor.
- ▶ Se os elementos de comando não funcionarem: não trabalhe com o cortador de relva.
- ▶ Os mecanismos com mola podem libertar a energia armazenada.
- ▶ Ao cortar a relva, se pretender que a relva cortada seja recolhida na cesta de recolha de relva: abra a tampa de mulching, desengate a extensão e engate a cesta de recolha de relva como descrito neste manual de utilização.
- ▶ Em caso de corte e a relva cortada deve ser conduzida lateralmente para o solo: feche a tampa de mulching e engate a extensão como descrito neste manual de utilização.
- ▶ Se for executado mulching: desengate a extensão e feche a tampa de mulching como descrito neste manual de utilização.
- ▶ Monte a lâmina conforme descrito no presente manual de utilização.
- ▶ Monte acessórios originais STIHL para este cortador de relva conforme descrito no presente manual de utilização e no manual de utilização dos acessórios.
- ▶ Não insira objetos nas aberturas do cortador de relva.
- ▶ Substitua as placas informativas gastas ou danificadas.
- ▶ Caso existam dúvidas: dirija-se a um distribuidor oficial STIHL.

4.6.2 Lâmina

A lâmina encontrar-se-á num estado seguro se estiverem reunidas as seguintes condições:

- A lâmina e os aparelhos acopláveis estão intactos.
- A lâmina não está deformada.
- A lâmina está corretamente montada.
- A lâmina está corretamente afiada.
- A lâmina está isenta de rebarbas.
- A lâmina está corretamente equilibrada.

- A espessura mínima e a largura mínima da lâmina não foram atingidas,  19.2.
- O ângulo de afiação é respeitado,  19.2.

ATENÇÃO

- Se não estiverem em condições de funcionamento seguro, as peças da lâmina poderão soltar-se e ser projetadas. As pessoas podem ferir-se gravemente.
 - ▶ Trabalhe com uma lâmina e aparelhos acopláveis intactos.
 - ▶ Monte corretamente a lâmina.
 - ▶ Afie corretamente a lâmina.
 - ▶ Caso a espessura mínima ou a largura mínima não sejam atingidas: substitua a lâmina.
 - ▶ Solicite o equilíbrio da lâmina a um distribuidor oficial STIHL.
 - ▶ Caso existam dúvidas: dirija-se a um distribuidor oficial STIHL.

4.7 Combustível e abastecimento

ATENÇÃO

- O combustível utilizado para este cortador de relva é gasolina. Gasolina é extremamente inflamável. Se a gasolina entrar em contacto com chamas abertas ou com objetos quentes, a gasolina pode provocar incêndios ou explosões. As pessoas podem sofrer ferimentos graves ou fatais e podem ocorrer danos materiais.
 - ▶ Proteja a gasolina do calor e do fogo.
 - ▶ Não derrame gasolina.
 - ▶ Caso tenha sido derramada gasolina: limpe a gasolina com um pano e apenas tente ligar o motor quando todas as peças do cortador de relva estiverem secas.
 - ▶ Não fume.
 - ▶ Não reabasteça perto de chamas.
 - ▶ Antes de abastecer, desligue o motor e deixe-o arrefecer.
 - ▶ Caso pretenda esvaziar o depósito: deverá fazê-lo ao ar livre.
 - ▶ Ligue o motor a uma distância de pelo menos 3 m do local do abastecimento.
 - ▶ Nunca guarde o cortador de relva com gasolina no depósito dentro de um edifício.
- Os vapores de gasolina inalados podem envenenar pessoas.
 - ▶ Não inale vapores de gasolina.
 - ▶ Reabasteça num local bem ventilado.
- Durante o trabalho, o cortador de relva aquece. A gasolina expande-se e no depósito de combustível pode ser criada sobrepressão. Ao abrir o fecho do depósito de combustível

pode ser projetada gasolina para fora. A gasolina projetada para fora pode inflamar-se. O utilizador pode sofrer ferimentos graves.

- ▶ Deixe primeiro arrefecer o cortador de relva e abra depois o fecho do depósito de combustível.
- O vestuário que entre em contacto com combustível é mais facilmente inflamável. As pessoas podem sofrer ferimentos graves ou fatais e podem ocorrer danos materiais.
 - ▶ Caso o vestuário entre em contacto com gasolina: mude de vestuário.
- A gasolina pode ser prejudicial para o ambiente.
 - ▶ Não derrame combustível.
 - ▶ Elimine a gasolina corretamente e de forma ecológica.
- Caso a gasolina entre em contacto com a pele ou com os olhos, estes podem ficar irritados.
 - ▶ Evite o contacto com a gasolina.
 - ▶ Caso haja contacto com a pele: lave as zonas afetadas abundantemente com água e sabão.
 - ▶ Caso haja contacto com os olhos: lave os olhos abundantemente com água durante 15 minutos e procure um médico.
- O sistema de ignição do cortador de relva gera faíscas. As faíscas podem sair para fora e provocar incêndios e explosões em ambientes facilmente inflamáveis ou explosivos. As pessoas podem sofrer ferimentos graves ou fatais e podem ocorrer danos materiais.
 - ▶ Utilize as velas de ignição descritas no manual de utilização do motor.
 - ▶ Enrosque e aperte bem as velas de ignição.
 - ▶ Pressione bem o conector da vela de ignição.
- Se o cortador de relva for abastecido com uma gasolina inadequada para o motor, o cortador de relva pode ser danificado.
 - ▶ Utilizar gasolina de marca nova e sem chumbo.
 - ▶ Observe as prescrições no manual de utilização do motor.

4.8 Trabalhos

ATENÇÃO

- Se o utilizador não der corretamente arranque ao motor, poderá perder o controlo do cortador de relva. O utilizador pode sofrer ferimentos graves.
 - ▶ Dê arranque ao motor conforme descrito no presente manual de utilização.

- Em determinadas situações, o utilizador poderá não conseguir continuar a trabalhar com total concentração. O utilizador pode tropeçar, cair e sofrer ferimentos graves.
 - ▶ Trabalhe calma e refletidamente.
 - ▶ Corte a relva apenas com boa visibilidade. Caso as condições de luminosidade e de visibilidade sejam más, não trabalhe com o cortador de relva.
 - ▶ Utilize o cortador de relva isoladamente.
 - ▶ Preste atenção a obstáculos.
 - ▶ Não incline o cortador de relva.
 - ▶ Trabalhe com o aparelho pousado no solo e garanta o respetivo equilíbrio.
 - ▶ Caso se verifiquem sinais de cansaço: faça uma pausa no trabalho.
 - ▶ Ao cortar a relva numa encosta: Corte a relva na transversal relativamente à encosta.
 - ▶ Não trabalhe em encostas com uma inclinação superior a 25° (46,6%).
 - ▶ Utilize o cortador de relva com especial cuidado quando estiver a trabalhar nas proximidades de encostas, arestas de terrenos, valas, aterros e diques.
 - ▶ Programar o tempo de trabalho de modo a evitar cargas elevadas num período de tempo grande.
- Com o motor a trabalhar são produzidos gases de escape. Os gases de escape inalados podem envenenar pessoas.
 - ▶ Não inale gases de escape.
 - ▶ Trabalhe com o cortador de relva num local bem ventilado.
 - ▶ Se sentir enjoos, dores de cabeça, problemas de visão, problemas de audição ou tonturas: dê o trabalho como terminado e consulte um médico.
- Com uma proteção auditiva e o motor a trabalhar, o utilizador percebe e avalia os ruídos de forma limitada.
 - ▶ Trabalhe calma e refletidamente.
- O cortador de relva está equipado com um dispositivo de paragem do motor.
 - ▶ Se soltar o arco de comando do mecanismo de corte, o motor e as lâminas param ao fim de 3 segundos.
- A lâmina em rotação poderá cortar o utilizador. O utilizador pode sofrer ferimentos graves.



- ▶ Extraia o conector da vela de ignição.



- ▶ Não toque numa lâmina em rotação.
- ▶ Caso a lâmina esteja bloqueada por um objeto: Desligue o motor. Remova o objeto apenas depois deste processo.

- Se trabalhar sem mecanismo de translação durante o trabalho, o mecanismo de translação poderá ser ligado inadvertidamente e o cortador de relva poderá começar a deslocar-se. As pessoas podem sofrer ferimentos graves e podem ocorrer danos materiais.
 - ▶ Acione o arco de comando do mecanismo de translação apenas quando pretender ligar o mecanismo de translação.
- Caso o cortador de relva se altere ou se comporte de forma invulgar durante o trabalho, o cortador de relva poderá encontrar-se num estado inseguro. As pessoas podem sofrer ferimentos graves e podem ocorrer danos materiais.
 - ▶ Dê o trabalho como terminado e dirija-se a um distribuidor oficial STIHL.
- Poderão ser perceptíveis vibrações no cortador de relva durante o trabalho.
 - ▶ Use luvas de proteção.
 - ▶ Faça pausas de trabalho.
 - ▶ Caso existam indícios de problemas de circulação: consulte um médico.
- Inspeção as superfícies a cortar e preste atenção aos obstáculos. Caso a lâmina se depare com um objeto estranho durante o trabalho, esse mesmo objeto estranho ou partes do mesmo poderão ser projetados a elevada velocidade. As pessoas podem sofrer ferimentos e podem ocorrer danos materiais.



- ▶ Remova os objetos estranhos como pedras, paus, arames, brinquedos ou outros objetos estranhos da área de trabalho. Assinale objetos escondidos que não podem ser removidos.

- Se soltar o arco de comando do mecanismo de corte, a lâmina continuará a rodar durante um curto período de tempo. As pessoas podem ferir-se gravemente.



- ▶ Aguarde até que a lâmina deixe de rodar.
- ▶ Apenas desencaixe a cesta de recolha de relva quando a lâmina deixar de rodar.

- Caso a lâmina em rotação se depare com um objeto rígido, poderão gerar-se faíscas. As faíscas podem provocar incêndios em ambientes facilmente inflamáveis. As pessoas podem sofrer ferimentos graves ou fatais e podem ocorrer danos materiais.

- ▶ Não trabalhe em ambientes facilmente inflamáveis.
- Se o cortador de relva for desligado em superfícies com declive, poderá deslocar-se inadvertidamente. As pessoas podem sofrer ferimentos e podem ocorrer danos materiais.
 - ▶ Apenas solte o cortador de relva se este estiver numa superfície plana e não puder deslocar-se por si mesmo.
- Se forem fixados objetos ao guiador, o peso adicional pode fazer que o cortador de relva tombe. As pessoas podem sofrer ferimentos e podem ocorrer danos materiais.
 - ▶ Não fixe quaisquer objetos ao guiador.

▲ PERIGRO

- Se trabalhar nas imediações de cabos condutores de tensão, a lâmina poderá entrar em contacto com os cabos condutores de tensão e estes poderão ser danificados. O utilizador pode sofrer ferimentos graves ou fatais.
 - ▶ Não trabalhe nas imediações de cabos condutores de tensão.
- Se o utilizador trabalhar com trovoadas, poderá ser atingido por um relâmpago. O utilizador pode sofrer ferimentos graves ou fatais.
 - ▶ Caso haja trovoadas: não trabalhe.
- Se trabalhar à chuva, poderá escorregar. O utilizador pode sofrer ferimentos graves ou fatais.
 - ▶ Se chover: não trabalhe.

4.9 Transporte

▲ ATENÇÃO

- O cortador de relva pode tombar ou mover-se durante o transporte. As pessoas podem sofrer ferimentos e podem ocorrer danos materiais.
 - ▶ Desligue o motor.



- ▶ Aguarde até que a lâmina deixe de rodar.



- ▶ Extraia o conector da vela de ignição.

- ▶ Prenda o cortador de relva com cintas de fixação, correias ou uma rede numa superfície de carga adequada, de modo que não possa tombar nem mover-se.
- Depois de o motor ter trabalhado, o silenciador e o motor podem estar quentes. O utilizador pode queimar-se durante o transporte.
 - ▶ Empurre o cortador de relva.

- O cortador de relva é pesado. Caso o utilizador transporte o cortador de relva sozinho, o utilizador poderá sofrer ferimentos.
 - ▶ Use luvas de proteção.
 - ▶ O cortador de relva deverá ser transportado por duas pessoas.
- Durante o transporte pode ser vertida gasolina e causar sujidade e danos.
 - ▶ Empurre o cortador de relva.
 - ▶ Transporte o aparelho sem gasolina.

4.10 Arrumação

▲ ATENÇÃO

- As crianças podem não reconhecer ou avaliar devidamente os perigos do cortador de relva. As crianças podem ferir-se gravemente.
 - ▶ Desligue o motor.
 - ▶ Guarde o cortador de relva fora do alcance das crianças.
- Os componentes metálicos podem sofrer corrosão devido à humidade. O cortador de relva pode ficar danificado.
 - ▶ Guarde o cortador de relva limpo e seco.
- Se o cortador de relva for guardado em superfícies com declive, poderá deslocar-se inadvertidamente. As pessoas podem sofrer ferimentos e podem ocorrer danos materiais.
 - ▶ Guarde o cortador de relva apenas em superfícies planas.

4.11 Limpeza, manutenção e reparação

▲ ATENÇÃO

- Se o motor trabalhar durante a limpeza, a manutenção ou a reparação, as pessoas poderão sofrer ferimentos graves e poderão ocorrer danos materiais.
 - ▶ Desligue o motor.



- ▶ Aguarde até que a lâmina deixe de rodar.



- ▶ Extraia o conector da vela de ignição.

- Se o motor trabalhar durante a limpeza, a manutenção ou a reparação, o mecanismo de translação poderá ligar-se involuntariamente. As pessoas podem sofrer ferimentos graves e podem ocorrer danos materiais.
 - ▶ Desligue o motor.



- ▶ Extraia o conector da vela de ignição.

- Depois de o motor ter trabalhado, o silenciador e o motor podem estar quentes. As pessoas podem queimar-se.
 - ▶ Aguarde até o silenciador e o motor terem arrefecido.
- A utilização de produtos de limpeza agressivos e a limpeza com um jato de água ou objetos afiados poderão danificar o cortador de relva ou a lâmina. Caso o cortador de relva ou a lâmina não sejam corretamente limpos, os componentes poderão deixar de funcionar corretamente e os dispositivos de segurança poderão ser desligados. As pessoas podem ferir-se gravemente.
 - ▶ Limpe o cortador de relva e a lâmina conforme descrito no presente manual de utilização, **15.2**.
- Caso a manutenção ou a reparação do cortador de relva ou da lâmina não sejam efetuadas conforme descrito neste manual de utilização, os componentes poderão deixar de funcionar corretamente e os dispositivos de segurança poderão ser desligados. As pessoas podem sofrer ferimentos graves ou fatais.
 - ▶ Substitua as peças gastas ou danificadas.
 - ▶ Efetue a manutenção e a reparação do cortador de relva conforme descrito neste manual de utilização.
 - ▶ Efetue a manutenção da lâmina conforme descrito no presente manual de utilização.
- Durante a limpeza, manutenção ou reparação da lâmina, o utilizador poderá cortar-se nos gumes afiados. O utilizador pode sofrer ferimentos.
 - ▶ Use luvas de proteção de material resistente.
- A lâmina pode ficar quente ao ser afiada. O utilizador pode queimar-se.
 - ▶ Aguarde que a lâmina arrefeça.
 - ▶ Use luvas de proteção de material resistente.

5 Colocar o cortador de relva operacional

5.1 Tornar o cortador de relva operacional

Antes de iniciar qualquer trabalho, é necessário executar os seguintes passos:

- ▶ Remover material de embalagem e fixadores de transporte.

- ▶ Garantir que os seguintes componentes se encontram num estado seguro:
 - Cortador de relva, **4.6.1**.
 - Lâmina, **4.6.2**.
- ▶ Limpar o cortador de relva, **15.2**.
- ▶ Verificar a lâmina, **10.2**.
- ▶ Encher óleo do motor, **6.3**.
- ▶ Desdobrar o guiador, **8.1**.
- ▶ Ajustar o guiador, **8.3**.
- ▶ Abastecer o cortador de relva, **7.1**.
- ▶ Se pretender que a relva cortada seja recolhida na cesta de recolha de relva ao cortar a relva:
 - ▶ Desengatar o prolongamento, **6.2.2**.
 - ▶ Abrir a tampa de mulching, **11.5.1**.
 - ▶ Engatar a cesta de recolha de relva, **6.1.2**.
- ▶ Se pretender que a relva cortada seja conduzida lateralmente para o solo:
 - ▶ Fechar a tampa de mulching, **11.5.2**.
 - ▶ Engatar o prolongamento, **6.2.1**.
- ▶ Para o mulching:
 - ▶ Fechar a tampa de mulching, **11.5.2**.
 - ▶ Desengatar o prolongamento, **6.2.2**.
- ▶ Regular a altura de corte, **11.2**.
- ▶ Verificar os elementos de comando, **10.1**.
- ▶ Caso não seja possível executar os passos: não utilize o cortador de relva e dirija-se a um concessionário especializado STIHL.

6 Armar o cortador de relva

6.1 Armar, encaixar e desencaixar a cesta de recolha de relva

6.1.1 Armar a cesta de recolha de relva

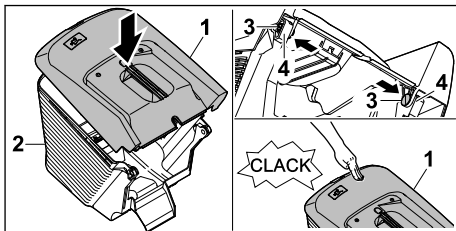

- ▶ Coloque a parte superior da cesta de recolha de relva (1) na parte inferior da cesta de recolha de relva (2).
- ▶ Insira a cavilha (3) nas aberturas (4) de dentro para fora.
- ▶ Pressione a parte superior da cesta de recolha de relva (1) para baixo. A parte superior da cesta de recolha de relva engata de forma audível.

6.1.2 Engatar a cesta de recolha de relva

- ▶ Parar o motor.
- ▶ Colocar o cortador de relva sobre uma superfície plana.

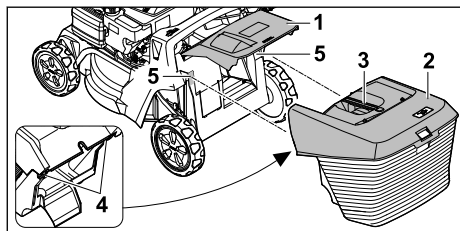

- ▶ Abrir a tampa de expulsão (1) e segurar nela.
- ▶ Segurar na cesta de recolha de relva (2) pela pega (3) e engatá-la, pelo lado de cima, nas aberturas (5), usando os ganchos (4).
- ▶ Pousar a tampa de expulsão (1) na cesta de recolha de relva (2).

6.1.3 Desengatar a cesta de recolha de relva

- ▶ Desligue o motor.
- ▶ Coloque o cortador de relva numa superfície plana.
- ▶ Abra e segure na tampa de expulsão.
- ▶ Remova a cesta de recolha de relva pela pega para cima.
- ▶ Feche a tampa de expulsão.

6.2 Engatar e desengatar a extensão

6.2.1 Engatar a extensão

- ▶ Desligue o motor.
- ▶ Extraia o conector da vela de ignição.
- ▶ Coloque o cortador de relva numa superfície plana.

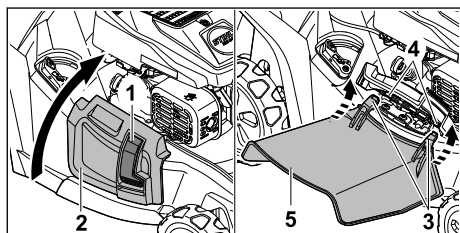

- ▶ Prima o bloqueio (1) e mantenha-o nessa posição.
- ▶ Abra e segure na tampa de expulsão lateral (2).
- ▶ Engate ambos os ganchos (3), por baixo, no eixo (4).
- ▶ Coloque a tampa de expulsão lateral (2) sobre a extensão (5).

- ▶ Encaixe o conector da vela de ignição.

6.2.2 Desengatar a extensão

- ▶ Desligue o motor.
- ▶ Extraia o conector da vela de ignição.
- ▶ Coloque o cortador de relva numa superfície plana.

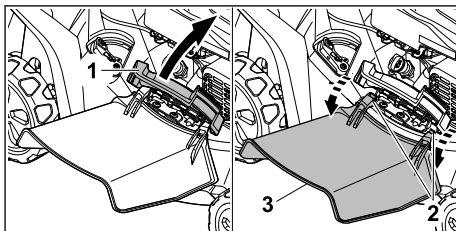

- ▶ Abra e segure na tampa de expulsão lateral (1).
- ▶ Desengate ambos os ganchos (2).
- ▶ Rebata a extensão (3) para cima e retire-a.
- ▶ Feche a tampa de expulsão lateral (1).
- ▶ Encaixe o conector da vela de ignição.

6.3 Reabastecer com óleo do motor

O óleo do motor lubrifica e arrefece o motor.

A especificação do óleo do motor e o volume de enchimento estão indicados no manual de utilização do motor.

AVISO

- No estado de entrega não está abastecido óleo do motor. O ligar do motor sem ou com pouco óleo do motor pode danificar o cortador de relva.
 - ▶ Antes de cada processo de arranque, verifique o nível do óleo do motor e, se necessário, reabasteça com óleo do motor.
- ▶ Reabasteça com óleo do motor conforme descrito no manual de utilização do motor.

7 Reabastecer o cortador de relva

7.1 Reabastecer o cortador de relva

AVISO

- Se o cortador de relva não for abastecido com um combustível adequado, este pode ser danificado.
 - ▶ Observe o manual de utilização do motor.

- ▶ Desligue o motor.
- ▶ Coloque o cortador de relva numa superfície plana.
- ▶ Limpe a área em torno do fecho do depósito de combustível com um pano húmido.

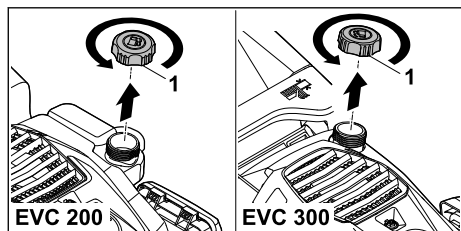

- ▶ Rode o fecho do depósito de combustível (1) para a esquerda até poder ser removido.
 - ▶ Remova o fecho do depósito de combustível.
 - ▶ Utilize um funil adequado para encher com combustível de modo a que o nível fique, no mínimo, a 15 mm do rebordo do depósito de combustível.
 - ▶ Coloque o fecho do depósito de combustível no depósito de combustível.
 - ▶ Enrosque o fecho do depósito de combustível no sentido dos ponteiros do relógio e aperte à mão.
- O depósito de combustível está fechado.

8 Ajustar o cortador de relva ao utilizador

8.1 Abrir o guiador

- ▶ Desligue o motor.
- ▶ Extraia o conector da vela de ignição.
- ▶ Coloque o cortador de relva numa superfície plana.

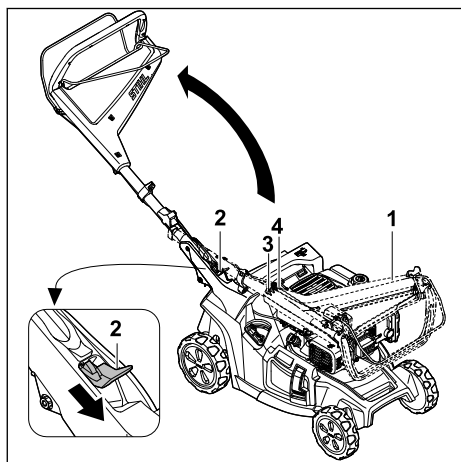

- ▶ Segure no guiador (1).
 - ▶ Pressione a alavanca (2) para baixo e mantenha-a nessa posição.
 - ▶ Abra o guiador (1) e certifique-se de que não entala os cabos tirantes (3 e 4).
 - ▶ Solte a alavanca (2).
- O guiador faz um clique audível ao engatar.

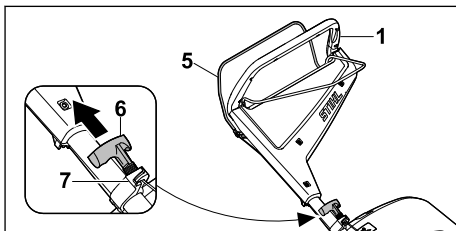

- ▶ Prima e mantenha premido o arco de comando do mecanismo de corte (5) ao guiador (1).
- ▶ Puxe o cabo arrancador (6) lentamente no sentido da guia do cabo (7).
- ▶ Engate o cabo arrancador (6) na guia do cabo (7).
- ▶ Solte o arco de comando da operação de corte (5).
- ▶ Encaixe o conector da vela de ignição.

8.2 Rebater o guiador

É possível rebater o guiador para transporte ou arrumação com economia de espaço.

- ▶ Desligue o motor.
- ▶ Extraia o conector da vela de ignição.
- ▶ Coloque o cortador de relva numa superfície plana.
- ▶ Desengate o cabo arrancador da guia do cabo e passe-o lentamente de novo no sentido do motor.

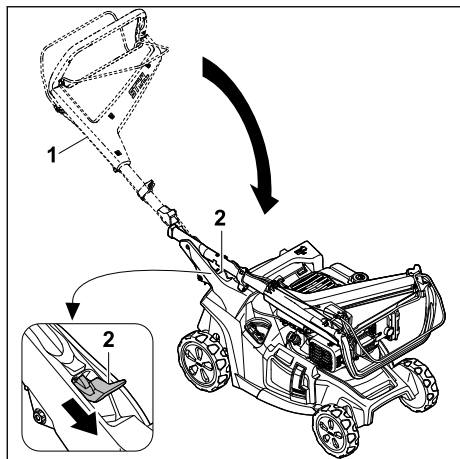

- ▶ Segure no guiador (1).
 - ▶ Pressione a alavanca (2) para baixo e mantenha-a nessa posição.
 - ▶ Rebata o guiador (1).
 - ▶ Solte a alavanca (2).
- O guiador faz um clique audível ao engatar.
- ▶ Encaixe o conector da vela de ignição.

8.3 Ajustar o guiador

- ▶ Desligue o motor.
- ▶ Extraia o conector da vela de ignição.
- ▶ Coloque o cortador de relva numa superfície plana.

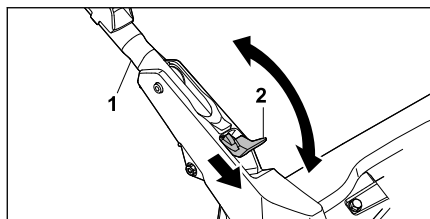

- ▶ Segure no guiador (1).
- ▶ Pressione a alavanca (2) para baixo e mantenha-a nessa posição.
- ▶ Regule o guiador (1) para a posição pretendida e certifique-se de que o guiador volta a engatar completamente.
- ▶ Solte a alavanca (2).
- ▶ Encaixe o conector da vela de ignição.

9 Arrancar e parar o motor

9.1 Ligar o motor

- ▶ Coloque o cortador de relva numa superfície plana.

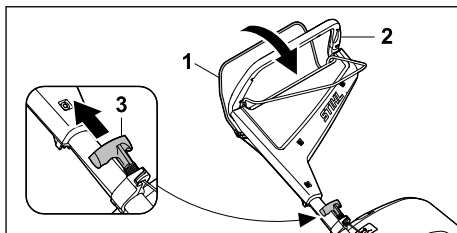

- ▶ Prima e mantenha premido o arco de comando do mecanismo de corte (1) com a mão esquerda no sentido do guiador (2).
- ▶ Puxe lentamente o cabo arrancador (3) com a mão direita até sentir uma resistência.
- ▶ Puxe o cabo arrancador (3) rapidamente para fora e deixe-o enrolar até o motor estar a trabalhar.
- ▶ Se o motor não arrancar: Observe o manual de utilização do motor.

9.2 Desligar o motor

- ▶ Coloque o cortador de relva numa superfície plana.
 - ▶ Solte o arco de comando do mecanismo de corte.
- O motor desliga-se.
- ▶ Saia da posição do utilizador.

10 Verificar o cortador de relva

10.1 Verificar os elementos de comando

Arco de comando do mecanismo de corte e arco de comando do mecanismo de translação



- ▶ Desligue o motor.
 - ▶ Puxe o arco de comando do mecanismo de corte e o arco de comando do mecanismo de translação por completo no sentido do guiador e solte-os novamente.
 - ▶ Caso o arco de comando do mecanismo de corte ou o arco de comando do mecanismo de translação se moverem com dificuldade ou não regressarem de forma autónoma à posição inicial: não utilize o cortador de relva e dirija-se a um distribuidor oficial STIHL.
- O arco de comando do mecanismo de corte e o arco de comando do mecanismo de translação está avariado.

10.2 Verificar a lâmina

- ▶ Desligue o motor.
- ▶ Extraia o conector da vela de ignição.

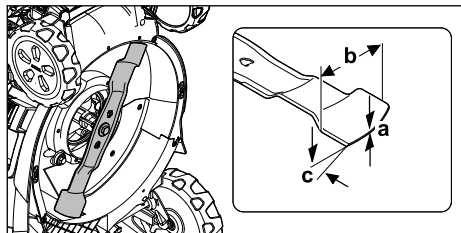
- ▶ Coloque o cortador de relva com as rodas levantadas,  15.1.



- ▶ Meça o seguinte:
 - Espessura a
 - Largura b
 - Ângulo de afiação c
- ▶ Caso a espessura mínima ou a largura mínima não sejam atingidas: Substitua a lâmina,  19.2.
- ▶ Caso o ângulo de afiação não seja respeitado: Afie a lâmina,  19.2.
- ▶ Caso existam dúvidas: dirija-se a um distribuidor oficial STIHL.

11 Trabalhar com o cortador de relva

11.1 Segurar e conduzir o cortador de relva



- ▶ Segure no guidão com ambas as mãos de modo que os polegares circundem o guidão.

11.2 Regular a altura de corte

É possível regular 7 alturas de corte:

- 20 mm = Posição 1
- 30 mm = Posição 2
- 40 mm = Posição 3
- 55 mm = Posição 4
- 70 mm = Posição 5
- 85 mm = Posição 6
- 100 mm = Posição 7

As posições estão indicadas no cortador de relva.

Regular a altura de corte

- ▶ Parar o motor.

A lâmina não pode estar em rotação.

- ▶ Colocar o cortador de relva sobre uma superfície plana.

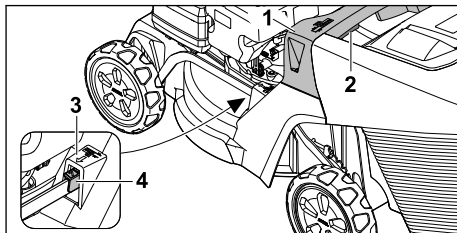

- ▶ Segurar no cortador de relva pela pega (1).
- ▶ Premir a alavanca (2) e mantê-la pressionada.
- ▶ Colocar o cortador de relva na posição pretendida levantando-o e baixando-o. A altura de corte atual pode ser lida no indicador da altura de corte (3) através da respetiva marcação (4).
- ▶ Largar a alavanca (2). O cortador de relva engata.

11.3 Ligar e desligar o mecanismo de translação

11.3.1 Ligar o mecanismo de translação

- ▶ Coloque o cortador de relva numa superfície plana.
- ▶ Ligue o motor.

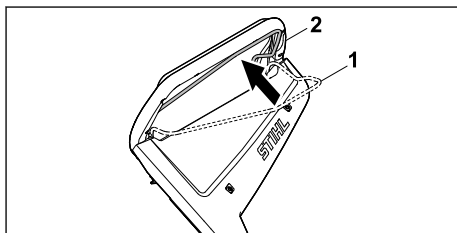

- ▶ Puxe o arco de comando do mecanismo de translação (1) por completo na direção do guidão (2) e segure nesse componente de modo a que o polegar circunde o guidão. O cortador de relva começa a deslocar-se.

11.3.2 Desligar o mecanismo de translação

- ▶ Solte o arco de comando do mecanismo de translação.
- ▶ Aguarde até que o cortador de relva fique imóvel.

11.4 Cortar e mulching

O cortador de relva está equipado com uma multilâmina e pode ser utilizado para cortar a relva ou mulching.

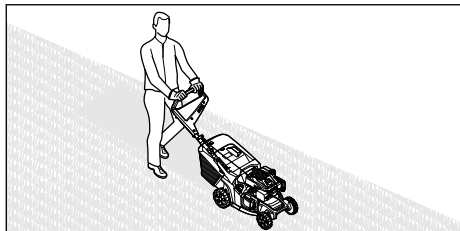

- ▶ Se estiver a trabalhar com o mecanismo de translação ligado: Conduza o cortador de relva para a frente de forma controlada.
- ▶ Se estiver a trabalhar com o mecanismo de translação desligado: empurre o cortador de relva para a frente de forma lenta e controlada.

11.5 Abrir e fechar a tampa de mulching

11.5.1 Abrir a tampa de mulching

- ▶ Desligue o motor.
- ▶ Coloque o cortador de relva numa superfície plana.

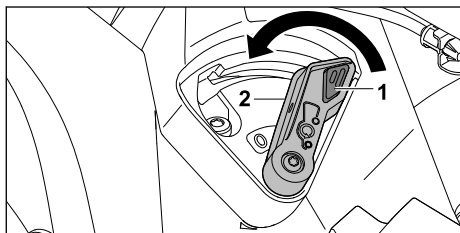

- ▶ Prima o bloqueio (1) e mantenha-o nessa posição.
- ▶ Coloque a alavanca (2) na posição 0. A tampa de mulching é aberta.
- ▶ Solte o bloqueio (1).

11.5.2 Fechar a tampa de mulching

- ▶ Desligue o motor.
- ▶ Coloque o cortador de relva numa superfície plana.

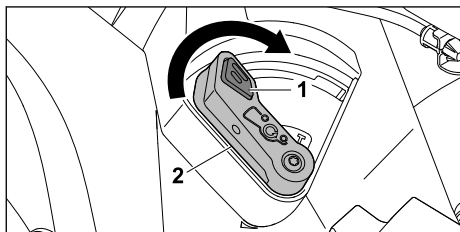

- ▶ Prima o bloqueio (1) e mantenha-o nessa posição.

- ▶ Colocar a alavanca (2) na posição I. A tampa de mulching é fechada.
- ▶ Solte o bloqueio (1).

11.6 Esvaziar a cesta de recolha de relva

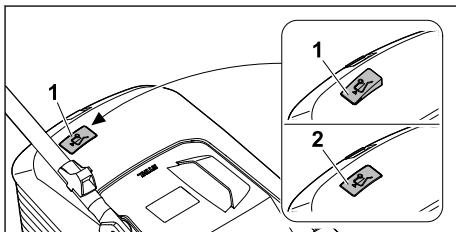

O fluxo de ar gerado pelas lâminas faz elevar o indicador do nível (1). Se a cesta de recolha de relva estiver cheia, o fluxo de ar para. Se o fluxo de ar for diminuto, o indicador do nível (2) volta ao estado de repouso. Esta indicação serve de aviso para esvaziar a cesta de recolha de relva.

O funcionamento sem limitações do indicador do nível só é apresentado quando o fluxo de ar produzido é perfeito. Influências externas como relva molhada, densa ou alta, níveis de corte baixos, sujidade ou fatores semelhantes podem alterar o fluxo do ar e o funcionamento do indicador do nível.

- ▶ Se o indicador do nível voltar ao estado de repouso: Esvazie a cesta de recolha de relva.
- ▶ Desligue o cortador de relva.
- ▶ Desengate a cesta de recolha de relva.

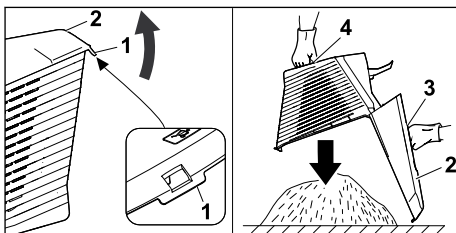

- ▶ Abra a tala de fecho (1).
- ▶ Abra a parte superior da cesta de recolha (2) na pega (3) e mantenha-a nessa posição.
- ▶ Segure na pega inferior (4) com a segunda mão.
- ▶ Esvazie a cesta de recolha de relva.
- ▶ Feche a cesta de recolha de relva.
- ▶ Engate a cesta de recolha de relva.

12 Após o trabalho

12.1 Após o trabalho

- ▶ Desligue o motor.
- ▶ Caso o cortador de relva esteja molhado: deixe o cortador de relva secar.
- ▶ Limpe o cortador de relva.

13 Transporte

13.1 Transportar o cortador de relva

- ▶ Desligue o motor.
A lâmina não pode rodar.
- ▶ Extraia o conector da vela de ignição.

Empurrar o cortador de relva

- ▶ Empurre o cortador de relva para a frente de forma lenta e controlada.

Transportar o cortador de relva à mão

- ▶ Use luvas de proteção.
- ▶ Desengate a cesta de recolha de relva.
- ▶ Desengatar a extensão.

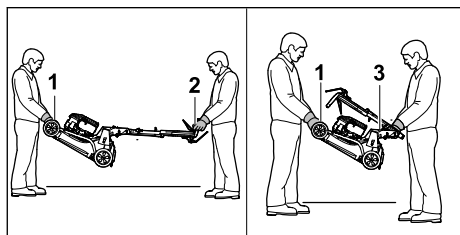

- ▶ Caso o cortador de relva seja transportado com o guiador aberto:
 - ▶ Uma pessoa deverá segurar na parte dianteira do cortador de relva com ambas as mãos na pega de transporte (1) e uma segunda pessoa deverá segurar no guiador (2) com ambas as mãos.
 - ▶ O cortador de relva deverá ser levantado e transportado por duas pessoas.
- ▶ Caso o cortador de relva seja transportado com o guiador rebatido:
 - ▶ Rebata o guiador, 8.2.
 - ▶ Uma pessoa deverá segurar com ambas as mãos na pega de transporte (1) do cortador de relva e uma segunda pessoa deverá segurar na pega (3) com ambas as mãos.
 - ▶ O cortador de relva deverá ser levantado e transportado por duas pessoas.

Transportar o cortador de relva num veículo

- ▶ Fixe o cortador de relva na vertical de modo que não possa tombar nem mover-se.

14 Armazenamento

14.1 Guardar o cortador de relva

- ▶ Desligue o motor e deixe-o arrefecer.
- ▶ Extraia o conector da vela de ignição.
- ▶ Guarde o cortador de relva de modo a que estejam reunidas as seguintes condições:
 - O cortador de relva está fora do alcance das crianças.
 - O cortador de relva está limpo e seco.
 - O cortador de relva não pode tombar.
 - O cortador de relva não pode deslocar-se.
 Se o cortador de relva for guardado durante mais de 3 meses, preste também atenção ao seguinte:
 - ▶ Deixe trabalhar até esvaziar o depósito do combustível.
 - ▶ Solicite a limpeza do depósito de combustível junto de um distribuidor oficial STIHL.
 - ▶ Mude o óleo do motor conforme indicado no manual de utilização do motor.
 - ▶ Desenrosque a vela de ignição e coloque cerca de 3 ml de óleo do motor pela abertura da vela.
 - ▶ Puxe o cabo arrancador várias vezes para fora e deixe-o enrolar.

ATENÇÃO

- Se o cabo arrancador for puxado para fora com o conector da vela de ignição removido, poderão sair faíscas. As faíscas podem inflamar os vapores de gasolina que saem e provocar incêndios e explosões. As pessoas podem sofrer ferimentos graves ou fatais e podem ocorrer danos materiais.
 - ▶ Mantenha o conector da vela de ignição afastado da abertura da vela de ignição.
 - ▶ Enrosque e aperte bem a vela de ignição.

14.2 Posição de armazenamento

- O cortador de relva pode ser dobrado para poupar espaço no armazenamento.
- ▶ Coloque o cortador de relva numa superfície plana.
 - ▶ Desengate a cesta de recolha de relva.
 - ▶ Coloque a altura de corte na posição mais elevada. 11.2

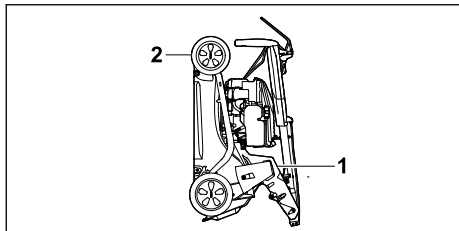

- ▶ Rebata o guiador. 8.2
- ▶ Segure no cortador de relva com uma mão pela pega (1) e, com a outra mão, segure na pega de transporte (2) e coloque para trás.

15 Limpeza

15.1 Colocar o cortador de relva com as rodas levantadas

- ▶ Deixe trabalhar até esvaziar o depósito do combustível.
O motor desliga-se.
- ▶ Extraia o conector da vela de ignição.
- ▶ Coloque o cortador de relva numa superfície plana.
- ▶ Desengate o cabo arrancador da guia do cabo.
- ▶ Desengate a cesta de recolha de relva.
- ▶ Coloque a altura de corte na posição mais elevada, 11.2.
- ▶ Coloque o guiador na posição mais baixa, 8.3.

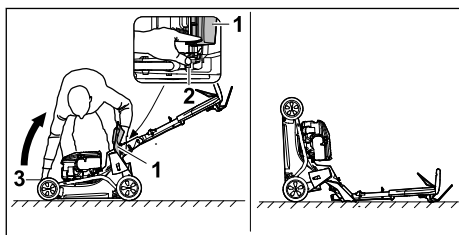

- ▶ Colocar à direita do aparelho.
- ▶ Abra e segure na tampa de expulsão (1).
- ▶ Com a mão esquerda, pressione a alavanca (2) para baixo e mantenha-a nessa posição.
- ▶ Com a mão direita, segure no cortador de relva pela pega de transporte (3) e coloque-o para trás.

O cortador de relva é estável e pode ser limpo.

15.2 Limpar o cortador de relva

- ▶ Desligue o motor.
- ▶ Deixe arrefecer o cortador de relva.
- ▶ Extraia o conector da vela de ignição.

- ▶ Limpe o cortador de relva com um pano húmido.
- ▶ Limpe as ranhuras de ventilação com um pincel.
- ▶ Coloque o cortador de relva com as rodas levantadas.
- ▶ Limpe a área em torno da lâmina e a lâmina com uma tala de madeira, uma escova macia ou um pano húmido.
- ▶ Encaixe o conector da vela de ignição.

AVISO

- A limpeza com um aparelho de limpeza de alta pressão ou jatos de água pode danificar o aparelho.
 - ▶ Não limpar o aparelho com um aparelho de limpeza de alta pressão ou jatos de água.

16 Fazer a manutenção

16.1 Intervalos de manutenção

Os intervalos de manutenção são definidos em função das condições do próprio ambiente e das condições de trabalho. A STIHL recomenda os seguintes intervalos de manutenção:

Motor

- ▶ Efetue a manutenção do motor conforme indicado no manual de utilização do motor.

Cortador de relva

- ▶ A verificação do cortador de relva deve ser feita uma vez por ano por um distribuidor oficial STIHL.

16.2 Montar e desmontar a lâmina

16.2.1 Desmontar a lâmina

- ▶ Desligue o motor.
- ▶ Extraia o conector da vela de ignição.
- ▶ Coloque o cortador de relva com as rodas levantadas.

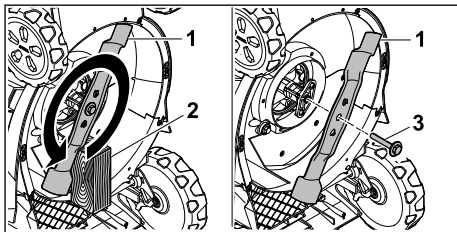

- ▶ Bloqueie a lâmina (1) com um pedaço de madeira (2).
- ▶ Desenrosque o parafuso com a anilha (3) no sentido da seta e remova-o.
- ▶ Remova a lâmina (1).

- ▶ Elimine o parafuso com a anilha (3). Ao montar a lâmina (1), utilize um parafuso com uma anilha novos.
- ▶ Encaixe o conector da vela de ignição.

16.2.2 Montar a lâmina

- ▶ Desligue o motor.
- ▶ Extraia o conector da vela de ignição.
- ▶ Coloque o cortador de relva com as rodas levantadas.

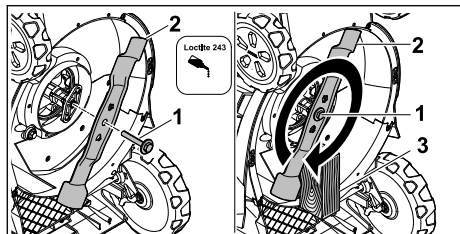

- ▶ Aplique produto de fixação de parafusos Locite 243 na rosca do parafuso com a anilha (1).
- ▶ Coloque a lâmina (2) de modo que as elevações da superfície de contacto engatem nos entalhes.
- ▶ Enrosque o parafuso com a anilha (1).
- ▶ Bloqueie a lâmina (2) com um pedaço de madeira (3).
- ▶ Aperte o parafuso com a anilha (1) com 60 Nm
- ▶ Encaixe o conector da vela de ignição.

16.3 Afiar e equilibrar as lâminas

É necessária muita prática para afiar e equilibrar corretamente a lâmina.

A STIHL aconselha a que a lâmina seja afiada e equilibrada por um distribuidor oficial STIHL.

18 Eliminação de avarias

18.1 Resolver avarias do cortador de relva

Avaria	Causa	Solução
Não é possível ligar o motor.	O arco de comando do mecanismo de corte não está premido.	▶ Dê arranque ao motor conforme descrito no presente manual de utilização.
	O depósito do combustível está vazio.	▶ Reabasteça o cortador de relva.
	A conduta do combustível está obstruída.	▶ dirija-se a um distribuidor oficial STIHL.
	O combustível no depósito é de má qualidade, está sujo ou já é velho.	▶ Utilizar gasolina sem chumbo de marca novo.
	O filtro de ar está sujo.	▶ Limpe ou substitua o filtro de ar conforme descrito no manual de utilização do motor.

Os endereços atuais dos distribuidores oficiais encontram-se no respetivo representante STIHL do país em www.stihl.com.

⚠ ATENÇÃO

- Os gumes da lâmina são afiados. O utilizador pode cortar-se.
 - ▶ Use luvas de proteção de material resistente.
-
- ▶ Desligue o motor.
 - ▶ Extraia o conector da vela de ignição.
 - ▶ Coloque o cortador de relva com as rodas levantadas, **15.1**.
 - ▶ Desmonte as lâminas.
 - ▶ Afie as lâminas. Respeite o ângulo de afiação e arrefeça a lâmina, **19.2**.
A lâmina não pode adquirir uma tonalidade azul ao ser afiada.
 - ▶ Monte as lâminas.
 - ▶ Encaixe o conector da vela de ignição.
 - ▶ Caso existam dúvidas: dirija-se a um distribuidor oficial STIHL.

17 Reparar

17.1 Reparar o cortador de relva

O utilizador não pode reparar o cortador de relva e a lâmina de forma autónoma.

- ▶ Caso o cortador de relva ou a lâmina estejam danificados: não utilize o cortador de relva nem a lâmina e dirija-se a um distribuidor oficial STIHL.
- ▶ Caso as placas informativas estejam ilegíveis ou danificadas: solicite a substituição das placas informativas junto de um distribuidor oficial STIHL.

Avaria	Causa	Solução
	O conector da vela de ignição foi retirado da vela de ignição ou o cabo de ignição não está bem ligado ao conector.	<ul style="list-style-type: none"> ▶ Encaixe o conector da vela de ignição. ▶ Verifique a ligação entre o cabo de ignição e o conector.
	A vela de ignição tem fuligem, está danificada ou existe uma distância incorreta dos elétrodos.	<ul style="list-style-type: none"> ▶ Limpe ou substitua a vela de ignição. ▶ Ajuste a distância dos elétrodos.
	A resistência na lâmina é demasiado elevada.	<ul style="list-style-type: none"> ▶ Defina uma altura de corte superior. ▶ Ligue o motor sobre relva mais curta.
Dificuldades ao dar arranque ao motor ou a potência do motor diminui.	O cárter do cortador de relva está entupido.	Limpe o cortador de relva.
	A altura de corte está ajustada numa posição demasiado baixa ou a velocidade de avanço é demasiado elevada.	Adapte a altura de corte ou corte a relva mais devagar.
	Há água no depósito de combustível e no carburador ou o carburador está entupido.	Esvazie o depósito de combustível, limpe a conduta do combustível e o carburador.
	O depósito do combustível está sujo.	dirija-se a um distribuidor oficial STIHL.
	O filtro de ar está sujo.	Limpe ou substitua o filtro de ar conforme descrito no manual de utilização do motor.
	A vela de ignição tem fuligem.	Limpe ou substitua a vela de ignição.
O motor fica muito quente.	O nível do óleo do motor é demasiado reduzido.	Reabasteça com óleo do motor ou mude-o, conforme descrito no manual de utilização do motor.
	As alhetas de refrigeração estão sujas.	Limpe o cortador de relva.
O cortador de relva vibra fortemente.	A lâmina está danificada.	substitua a lâmina.
	A lâmina não está corretamente montada.	Monte as lâminas.
A relva não é corretamente cortada.	A lâmina está embotada ou gasta.	Afie ou substitua a lâmina.

19 Dados técnicos

19.1 Cortador de relva STIHL RM 443.3 T, RM 448.3 T, RM 453.3 T

- Tipo de motor:
 - RM 443.3 T: STIHL EVC 200 C
 - RM 448.3 T, RM 453.3 T: STIHL EVC 300
- Cilindrada:
 - RM 443.3 T: 139 cm³
 - RM 448.3 T, RM 453.3 T: 166 cm³
- Potência (P):
 - RM 443.3 T: 2,1 kW (2,8 CV) à 2800rpm
- RM 448.3 T, RM 453.3 T: 2,6 kW (3,5 CV) à 2800rpm
- Rotação (n):
 - RM 443.3 T: 2800rpm
 - RM 448.3 T, RM 453.3 T: 2800rpm
- Volume máximo do depósito de combustível:
 - RM 443.3 T: 0,9 l
 - RM 448.3 T, RM 453.3 T: 0,9 l
- Peso (m):
 - RM 443.3 T: 30 kg
 - RM 448.3 T: 32 kg
 - RM 453.3 T: 33 kg
- Volume máximo da cesta de recolha de relva:
 - RM 443.3 T, RM 448.3 T: 52 l
 - RM 453.3 T: 55 l

- Largura de corte:
 - RM 443.3 T: 41 cm
 - RM 448.3 T: 46 cm
 - RM 453.3 T: 51 cm

19.2 Lâmina

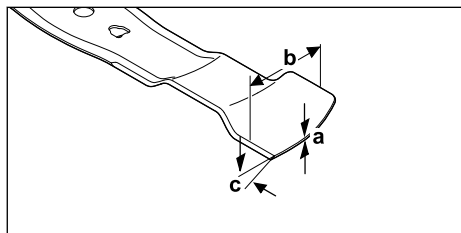

- Espessura mínima a: 1,6 mm
- Largura mínima b: 55 mm
- Ângulo de afiação c: 30°

19.3 Valores de ruído e de vibração

RM 443.3 T

O valor K referente ao nível de pressão acústica é de 2 dB(A). O valor K referente ao nível de potência acústica é de 2,2 dB(A). O valor K referente aos valores de vibração é de 2,2 m/s².

- Nível de pressão acústica L_{pA} medido de acordo com a EN ISO 5395-2: 79 dB(A)
- Nível de potência acústica garantido L_{WA} medido de acordo com a 2000/14/EC/ S.I. 2001/1701: 93 dB(A)
- Valor de vibração a_{HV} medido de acordo com a EN ISO 5395-2, guiador: 4,4 m/s²

RM 448.3 T

O valor K referente ao nível de pressão acústica é de 2 dB(A). O valor K referente ao nível de potência acústica é de 2,2 dB(A). O valor K referente aos valores de vibração é de 2,2 m/s².

- Nível de pressão acústica L_{pA} medido de acordo com a EN ISO 5395-2: 82 dB(A)
- Nível de potência acústica garantido L_{WA} medido de acordo com a 2000/14/EC/ S.I. 2001/1701: 96 dB(A)
- Valor de vibração a_{HV} medido de acordo com a EN ISO 5395-2, guiador: 4,4 m/s²

RM 453.3 T

O valor K referente ao nível de pressão acústica é de 2 dB(A). O valor K referente ao nível de potência acústica é de 2,2 dB(A). O valor K referente aos valores de vibração é de 2,2 m/s².

- Nível de pressão acústica L_{pA} medido de acordo com a EN ISO 5395-2: 82 dB(A)

- Nível de potência acústica garantido L_{WA} medido de acordo com a 2000/14/EC/ S.I. 2001/1701: 97 dB(A)
- Valor de vibração a_{HV} medido de acordo com a EN ISO 5395-2, guiador: 4,4 m/s²

Informações sobre o cumprimento das diretivas do empregador vibração 2002/44/EC e S.I. 2005/1093 são fornecidas em www.stihl.com/vib.

19.4 REACH

REACH designa um decreto CE para registar, avaliar e autorizar produtos químicos.

Informações para cumprir o decreto REACH podem ser consultadas no site www.stihl.com/reach.

20 Peças de reposição e acessórios

20.1 Peças de reposição e acessórios

STIHL Estes símbolos identificam peças de reposição originais da STIHL e acessórios originais da STIHL.

A STIHL recomenda a utilização de peças de reposição originais da STIHL e acessórios originais da STIHL.

Peças de reposição e acessórios de outros fabricantes não podem ser avaliados pela STIHL quanto a fiabilidade, segurança e adequação apesar do constante acompanhamento omercado e a STIHL não se pode responsabilizar pela sua utilização.

As peças de reposição originais da STIHL e os acessórios originais da STIHL estão disponíveis num revendedor especializado da STIHL.

20.2 Peças de reposição importantes

- Lâmina:
 - RM 443.3 T: WA40 702 0105
 - RM 448.3 T: WA41 702 0106
 - RM 453.3 T: WA42 702 0110
- Parafuso da lâmina com anilha: 0000 951 3505

21 Eliminar

21.1 Eliminar o cortador de relva

É possível consultar informações sobre a eliminação junto da administração local ou num distribuidor oficial STIHL.

A eliminação inadequada pode ser nociva para a saúde e poluir o ambiente.

- ▶ Entregue os produtos STIHL, incluindo embalagens, num ponto de recolha adequado para reciclagem, em conformidade com os regulamentos locais.
- ▶ Não elimine juntamente com o lixo doméstico.

22 Declaração de conformidade CE

22.1 Cortador de relva STIHL RM 443.3 T, RM 448.3 T, RM 453.3 T

STIHL Tirol GmbH
Hans Peter Stihl-Straße 5
6336 Langkampfen

Áustria

declara em responsabilidade exclusiva que

- Modelo: Cortador de relva
- Marca: STIHL
- Tipo: RM 443.3 T, RM 448.3 T, RM 453.3 T
- Largura de corte:
 - RM 443.3 T: 41 cm
 - RM 448.3 T: 46 cm
 - RM 453.3 T: 51 cm
- Identificação de série:
 - RM 443.3 T: WB40
 - RM 448.3 T: WB41
 - RM 453.3 T: WB42

satisfaz as disposições aplicáveis das diretivas 2000/14/EC, 2006/42/EC, 2014/30/EU e 2011/65/EU e foi desenvolvido e produzido em conformidade com as versões válidas à data da produção das seguintes normas: EN ISO 5395-1, EN ISO 5395-2 e EN ISO 14982.

Entidade nomeada envolvida:
TÜV Rheinland LGA Products GmbH
Tillystraße 2
90431 Nürnberg, Alemanha

Para determinar o nível de potência acústica medido e garantido, foram respeitados os termos da diretiva 2000/14/EC, anexo VIII.

- Nível de potência acústica medido

- RM 443.3 T: 91,2 dB(A)
- RM 448.3 T: 94,2 dB(A)
- RM 453.3 T: 95,2 dB(A)
- Nível de potência acústica garantido:
 - RM 443.3 T: 93 dB(A)
 - RM 448.3 T: 96 dB(A)
 - RM 453.3 T: 97 dB(A)

A documentação técnica está guardada junto da STIHL Tirol GmbH.

O ano de fabrico e o número de máquina encontram-se indicados no cortador de relva.

Langkampfen, 27.11.2023

STIHL Tirol GmbH



p. p.

Matthias Fleischer, Responsável pela área de Desenvolvimento de produtos



p. p.

Sven Zimmermann, Principal responsável pela área da Qualidade

23 Declaração de conformidade UKCA

23.1 Cortador de relva STIHL RM 443.3 T, RM 448.3 T, RM 453.3 T

STIHL Tirol GmbH
Hans Peter Stihl-Straße 5
6336 Langkampfen

Áustria

declara em responsabilidade exclusiva que

- Modelo: Cortador de relva
- Marca: STIHL
- Tipo: RM 443.3 T, RM 448.3 T, RM 453.3 T
- Largura de corte:
 - RM 443.3 T: 41 cm
 - RM 448.3 T: 46 cm
 - RM 453.3 T: 51 cm
- Identificação de série:
 - RM 443.3 T: WB40
 - RM 448.3 T: WB41
 - RM 453.3 T: WB42

satisfaz as disposições aplicáveis dos regulamentos do Reino Unido Noise Emission in the Environment by Equipment for use Outdoors

Regulations 2001, Supply of Machinery (Safety) Regulations 2008, Electromagnetic Compatibility Regulations 2016 e The Restriction of the Use of Certain Hazardous Substances in Electrical and Electronic Equipment Regulations 2012 e foi desenvolvido e produzido em conformidade com as versões válidas à data da produção das seguintes normas: EN ISO 5395-1, EN ISO 5395-2 e EN ISO 14982.

Entidade nomeada envolvida:
TUV Rheinland UK LTD
1011 Stratford Road
Solihull, B90 4BN Reino Unido

Para determinar o nível de potência acústica medido e garantido, foram respeitados os termos do regulamento do Reino Unido Noise Emission in the Environment by Equipment for use Outdoors Regulations 2001, Schedule 11.

- Nível de potência acústica medido
 - RM 443.3 T: 91,2 dB(A)
 - RM 448.3 T: 94,2 dB(A)
 - RM 453.3 T: 95,2 dB(A)
- Nível de potência acústica garantido:
 - RM 443.3 T: 93 dB(A)
 - RM 448.3 T: 96 dB(A)
 - RM 453.3 T: 97 dB(A)

A documentação técnica está guardada junto da STIHL Tirol GmbH.

O ano de fabrico e o número de máquina encontram-se indicados no cortador de relva.

Langkampfen, 27.11.2023

STIHL Tirol GmbH

p. p. 

Matthias Fleischer, Responsável pela área de Desenvolvimento de produtos

p. p. 

Sven Zimmermann, Principal responsável pela área da Qualidade

24 Endereços

www.stihl.com

Obsah

1	Úvod.....	212
2	Informácie k tomuto návodu na obsluhu.	213
3	Prehľad.....	213
4	Bezpečnostné upozornenia.....	214
5	Príprava kosačky na trávu na použitie.....	220
6	Zostavenie kosačky na trávu.....	220
7	Natankujte kosačku na trávu.....	221
8	Nastavenie kosačky na trávu pre používateľa.....	222
9	Štartovanie a vypnutie motora.....	223
10	Skontrolujte kosačku na trávu.....	223
11	Práca s kosačkou na trávu.....	223
12	Po ukončení práce.....	225
13	Preprava.....	225
14	Skladovanie.....	225
15	Čistenie.....	226
16	Údržba.....	226
17	Oprava.....	227
18	Odstraňovanie porúch.....	228
19	Technické údaje.....	229
20	Náhradné diely a príslušenstvo.....	229
21	Likvidácia.....	230
22	EÚ vyhlásenie o zhode.....	230
23	Prehlásenie o zhode výrobcom – UKCA.....	230
24	Adresy.....	231

1 Úvod

Milá zákazníčka, milý zákazník,

teší nás, že ste sa rozhodli pre výrobok spoločnosti STIHL. Naše výrobky vyvíjame a vyrábame v špičkovej kvalite podľa požiadaviek našich zákazníkov. Tým vznikajú výrobky s vysokou spoľahlivosťou aj pri extrémnom namáhaní.

Spoločnosť STIHL je tiež zárukou kvalitného servisu. Naše špecializované predajne zabezpečujú kompetentné poradenstvo a zaškolenie, ako aj rozsiahlu technickú podporu.

Spoločnosť STIHL sa výslovne hlási k trvalému a zodpovednému prístupu k životnému prostrediu. Tento návod na obsluhu vám ma pomôcť v tom, aby ste mohli váš výrobok STIHL používať s dlhou životnosťou bezpečne a šetrne k životnému prostrediu.

Ďakujeme vám za vašu dôveru a želáme vám veľa radosti s výrobkom spoločnosti STIHL.



Dr. Nikolas Stihl

DÔLEŽITÉ! PRED POUŽITÍM PREČÍTAJTE A USCHOVAJTE.**2 Informácie k tomuto návodu na obsluhu****2.1 Platná dokumentácia**

Tento návod na používanie je preklad pôvodných pokynov výrobcu v súlade so smernicou ES 2006/42/EC.

Platia miestne bezpečnostné predpisy.

► Okrem tohto návodu na obsluhu je potrebné si prečítať, pochopiť a uchovať nasledujúce dokumenty:

- RM 443.3 T: Návod na obsluhu motora STIHL EVC 200 C
- RM 448.3 T, RM 453.3 T: Návod na obsluhu motora STIHL EVC 300

2.2 Označenie výstražných upozornení v texte**NEBEZPEČENSTVO**

- Upozornenie poukazuje na nebezpečenstvá, ktoré vedú k ťažkým zraneniam alebo smrti.
 - Uvedené opatrenia môžu ťažkým zraneniam alebo smrti zabrániť.

**VAROVANIE**

- Upozornenie poukazuje na nebezpečenstvá, ktoré môžu viesť k ťažkým zraneniam alebo smrti.
 - Uvedené opatrenia môžu ťažkým zraneniam alebo smrti zabrániť.

UPOZORNENIE

- Upozornenie poukazuje na nebezpečenstvá, ktoré môžu viesť k vecným škodám.
 - Uvedené opatrenia môžu vecným škodám zabrániť.

2.3 Symboly v texte

Tento symbol odkazuje na kapitolu v tomto návode na obsluhu.

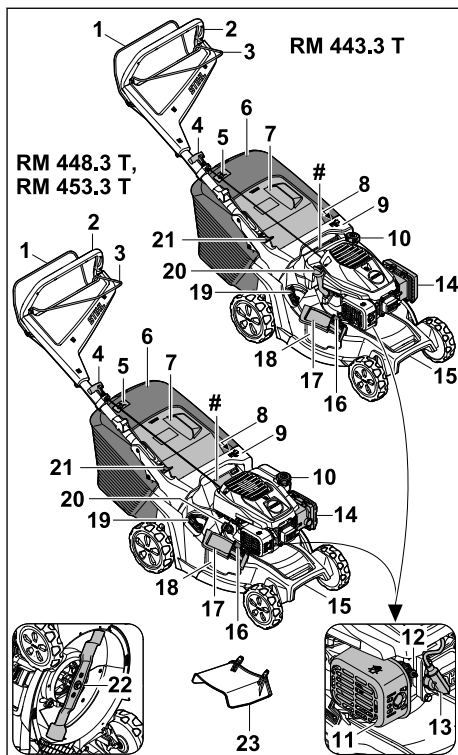
3 Prehľad**3.1 Kosačka na trávnu****1 Spínacia konzola kosenia**

Spínacia konzola pohonu kosačky slúži na spustenie a odstavenie motora.

2 Vodiace držadlo

Vodiace držadlo slúži na držanie, vedenie a prepravu kosačky na trávnu.

3 Spínacia konzola pohonu kolies

Spínacia konzola pohonu kolies zapína a vypína pohon kolies.

4 Rukoväť štartéra

Rukoväť štartéra slúži na spustenie motora.

5 Indikátor naplnenia

Indikátor naplnenia signalizuje naplnenie zberného koša na trávnu.

6 Zberný kôš na trávnu

Zberný kôš na trávnu zachytáva pokosenú trávnu.

7 Vyhadzovacia klapka

Vyhadzovacia klapka uzatvára vyhadzovací kanál.

- 8 Páka**
Páka slúži na nastavenie výšky kosenia.
- 9 Rukoväť**
Rukoväť slúži na držanie kosačky na trávu pri nastavení výšky kosenia a na jej prepravu.
- 10 Uzáver palivovej nádrže**
Uzáver palivovej nádrže uzatvára otvor na plnenie benzínu.
- 11 Tlmič výfuku**
Tlmič výfuku zamedzuje šíreniu emisií hluku kosačky na trávu.
- 12 Zapaľovacia sviečka**
Zapaľovacia sviečka zapaľuje zmes paliva a vzduchu v motore.
- 13 Koncovka zapaľovacej sviečky**
Koncovka zapaľovacej sviečky spája zapaľovací kábel so zapaľovacou sviečkou.
- 14 Kryt filtra**
Kryt filtra zakrýva vzduchový filter.
- 15 Prepravná rukoväť**
Prepravná rukoväť slúži na prepravu kosačky na trávu.
- 16 Zaistenie**
Zaistenie udržuje bočnú vyhadzovaciu klapku zatvorenú.
- 17 Bočná vyhadzovacia klapka**
Bočná vyhadzovacia klapka uzatvára bočný vyhadzovací otvor.
- 18 Bočný vyhadzovací otvor**
Bočný vyhadzovací otvor odvádza pokosenú trávu na stranu.
- 19 Páka**
Páka sa používa na otváranie a zatváranie integrovanej mulčovacej klapky.
- 20 Uzáver motorového oleja**
Uzáver motorového oleja uzatvára otvor na plnenie motorového oleja.
- 21 Páka**
Páka slúži na nastavenie a na preklopenie vodiaceho držadla.
- 22 rezný nôž**
Nôž kosí a mulčuje trávu.
- 23 Predĺženie**
Predĺženie vedie pokosenú trávu nabok na zem.
- # Výkonový štítek so strojovým číslom**

3.2 Symboly

Symboly sa môžu nachádzať na kosačke na trávu a majú nasledujúce významy:



Tento symbol označuje uzáver palivovej nádrže.



Tento symbol označuje uzáver motorového oleja.



Garantovaná hladina výkonu podľa smernice 2000/14/EC v dB(A), aby bolo možné porovnať emisie hluku výrobkov.



Výrobok nelikvidujte v domovom odpade.



Nastavte výšku kosenia.



Indikátor naplnenia zberného koša na trávu.



Páka na otváranie a zatváranie mulčovacej klapky.

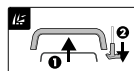

Naštartujte motor.



Zapnutie pohonu kolies.

4 Bezpečnostné upozornenia

4.1 Výstražné symboly

Výstražné symboly na kosačke na trávu majú nasledujúci význam:



Dodržiavajte bezpečnostné pokyny a ich opatrenia.



Prečítajte si návod na obsluhu, porozumejte mu a uschovajte ho.



Dávajte pozor na vymrštené predmety - udržiavajte bezpečnú vzdialenosť a zabráňte vstupu iných osôb.



Nedotýkajte sa otáčajúceho sa rezného noža.





Počas prepravy, uschovania, údržby alebo opravy vyťahnite koncovku zapalovacej sviečky.

4.2 Použitie v súlade s predpísaným účelom

Kosačka na trávu STIHL RM 443.3 T, RM 448.3 T alebo RM 453.3 T slúži na kosenie a mulčovanie trávy.

▲ VAROVANIE

- Ak sa kosačka na trávnu nepoužíva v súlade s predpísaným účelom, môže dôjsť k vážnym poraneniám alebo usmrteniu osôb a k vecným škodám.
 - ▶ Kosačku na trávnu používajte tak, ako je popísané v tomto návode na obsluhu a v návode na obsluhu motora.

4.3 Požiadavky na používateľa

▲ VAROVANIE

- Používateľia bez školenia nedokážu rozpoznať ani predvídať nebezpečenstvá vyplývajúce z používania kosačky na trávnu. Používateľ alebo iné osoby sa môžu ťažko zraniť alebo môžu zomrieť.



- ▶ Prečítajte si návod na obsluhu, porozumejte mu a uschovajte ho.

- ▶ Ak sa kosačka na trávnu odovzdáva inej osobe: Odovzdajte návod na obsluhu kosačky na trávnu a motora.
- ▶ Zabezpečte, aby používateľ spĺňal nasledujúce požiadavky:
 - Používateľ je odpočívajúci.
 - Používateľ je telesne, zmyslovo aj mentálne schopný obsluhovať kosačku na trávnu a pracovať s nimi. Ak je používateľ schopný vykonávať tieto činnosti s telesným, zmyslovým alebo duševným obmedzením, môže používateľ pracovať so strojom iba pod dozorom alebo podľa pokynov zodpovednej osoby.
 - Používateľ dokáže rozpoznať a predvídať nebezpečenstvá vyplývajúce z používania kosačky na trávnu.
 - Používateľ si je vedomý, že zodpovedá za nehody a poškodenia.
 - Používateľ je plnoletý alebo je odborne vzdelávaný pod dohľadom v súlade s národnými predpismi.
 - Používateľ dostal poučenie od špecializovaného predajcu STIHL alebo od

odbornej osoby skôr, ako prvýkrát začal pracovať s kosačkou na trávnu.

- Používateľ nie je obmedzený v dôsledku alkoholu, liekov ani drog.
- ▶ Ak nastanú nejasnosti: Vyhľadajte špecializovaného predajcu STIHL.

4.4 Odev a vybavenie

▲ VAROVANIE

- Počas práce sa môžu vymršťovať predmety vysokou rýchlosťou. Používateľ sa môže zraniť.
 - ▶ Noste dlhé nohavice z odolného materiálu.
- Počas práce dochádza k hluku. Hluk môže poškodiť sluch.
 - ▶ Používajte chrániče sluchu.
- Počas práce sa môže rozvrieť prach. Vdýchnutý prach môže poškodiť zdravie a spustiť alergické reakcie.
 - ▶ Ak sa rozvíri prach: Noste protiprachovú masku.
- Nevhodný odev sa môže zachytiť do dreva, krovia a do kosačky na trávnu. Používateľia bez vhodného odevu sa môžu ťažko zraniť.
 - ▶ Noste úzko priliehavý odev.
 - ▶ Odložte šály a šperky.
- Počas čistenia, údržby alebo prepravy sa môže používateľ dostať do kontaktu s rezným nožom. Používateľ sa môže zraniť.
 - ▶ Noste ochranné rukavice z odolného materiálu.
 - ▶ Noste pevnú zatvorenú obuv s drsnou podrážkou.
- Ak používateľ nosí nevhodnú obuv, môže sa pošmyknúť. Používateľ sa môže zraniť.
- Počas ostrenia rezného noža sa môžu vymršťovať častice materiálu. Používateľ sa môže zraniť.
 - ▶ Noste úzke priliehavé ochranné okuliare. Vhodné ochranné okuliare sú skontrolované podľa normy EN 166 alebo podľa národných predpisov a v obchode sú dostupné s príslušným označením.
 - ▶ Noste ochranné rukavice z odolného materiálu.

4.5 Pracovná oblasť a okolie

▲ VAROVANIE

- Nezúčastnené osoby, deti a zvieratá nemusia rozpoznať a odhadnúť nebezpečenstvá kosačky na trávnu a vymršťovaných predmetov. Nezúčastnené osoby, deti a zvieratá sa môžu ťažko zraniť a môžu vzniknúť vecné škody.

- ▶ Nezúčastnené osoby, deti a zvieratá držte vo vzdialenosti od pracovnej oblasti.
- ▶ Dodržujte vzdialenosť od predmetov.
- ▶ Kosačku na trávu nenechávajte bez dozoru.
- ▶ Zabezpečte, aby sa deti nemohli hrať s kosačkou na trávu.
- Ak motor beží, z tlmíča výfuku prúdia horúce výfukové plyny. Horúce výfukové plyny môžu spôsobiť vznietenie ľahko zápalných materiálov a vyvolať požiar.
 - ▶ V dosahu prúdu výfukových plynov sa nesmú nachádzať ľahko zápalné materiály.

4.6 Bezpečný stav

4.6.1 Kosačka na trávu

Kosačka na trávu je v bezpečnom stave, ak sú splnené nasledovné požiadavky:

- Kosačka na trávu nie je poškodená.
- Z kosačky na trávu neuniká benzín.
- Uzáver palivovej nádrže je uzatvorený.
- Z kosačky na trávu neuniká motorový olej.
- Uzáver motorového oleja je uzatvorený.
- Kosačka na trávu je čistá.
- Ovládacie prvky fungujú a sú nezmenené.
- Ak sa kosí a pokosená tráva sa má zachytiť v zbernom koši na trávu: Mulčovacia vložka je otvorená, predženie je zvesené a zberný kôš na trávu je správne zavesený.
- Ak sa kosí a pokosená tráva sa má zahadzovať dozadu: Zberný kôš na trávu je zvesený a vyhadzovacia klapka je uzatvorená.
- V prípade kosenia a vedenia pokosenej trávy nabok na zem: Mulčovacia klapka je zatvorená a nadstavec je správne zavesený.
- V prípade mulčovania: Nadstavec je odpojený a mulčovacia klapka je zatvorená.
- Rezný nôž je správne namontovaný.
- Do tejto kosačky na trávu je správne namontované originálne príslušenstvo spoločnosti STIHL.
- Odpružené mechanizmy sú nepoškodené a funkčné.
- Pri uvoľnení spínacej konzoly pohonu kosačky sa motor vypína.



▲ VAROVANIE

- V stave, ktorý nie je bezpečný, diely už nemusia správne fungovať, bezpečnostné zariadenia už nepôsobia a uniká palivo. Osoby sa môžu ťažko zraniť alebo môžu zomrieť.
 - ▶ Nepracujte s poškodenou kosačkou na trávu.
 - ▶ Ak z kosačky na trávu uniká benzín: Nepracujte s kosačkou na trávu a vyhľadajte špecializovaného predajcu STIHL.

- ▶ Uzavrite uzáver palivovej nádrže.
- ▶ Ak z kosačky na trávu uniká motorový olej: Nepracujte s kosačkou na trávu a vyhľadajte špecializovaného predajcu STIHL.
- ▶ Uzavrite uzáver motorového oleja.
- ▶ Ak kosačka na trávu znečistená: Vyčistite kosačku na trávu.
- ▶ Nemanipulujte s kosačkou na trávu a s jej bezpečnostnými systémami.
- ▶ Zakázané sú manipulácie s kosačkou na trávu s cieľom zvýšiť výkon alebo otáčky motora.
- ▶ Ak ovládacie prvky nefungujú: Nepracujte s kosačkou na trávu.
- ▶ Odpružené mechanizmy môžu vrátiť nahromadenú energiu.
- ▶ Ak sa kosí a pokosená tráva sa má zachytiť v zbernom koši na trávu: Otvorte mulčovaciu klapku, odpojte nadstavec a zaveste zberný kôš na trávu podľa popisu v tomto návode na obsluhu.
- ▶ V prípade kosenia a vedenia pokosenej trávy nabok na zem: Zatvorte mulčovaciu klapku a zaháknite nadstavec tak, ako je popísané v tomto návode na obsluhu.
- ▶ V prípade mulčovania: Zaháknite nadstavec a zatvorte mulčovaciu klapku tak, ako je popísané v tomto návode na obsluhu.
- ▶ Rezný nôž montujte tak, ako je popísané v tomto návode na obsluhu.
- ▶ Originálne príslušenstvo spoločnosti STIHL pre túto kosačku na trávu namontujte tak, ako je popísané v tomto návode na obsluhu alebo v návode na obsluhu príslušenstva.
- ▶ Do otvorov kosačky na trávu nekladajte žiadne predmety.
- ▶ Opotrebované alebo poškodené štítky s upozorneniami treba vymeniť.
- ▶ Ak nastanú nejasnosti: Vyhľadajte špecializovaného predajcu spoločnosti STIHL.

4.6.2 Rezný nôž

Rezný nôž je v bezpečnom stave, ak sú splnené nasledovné požiadavky:

- Rezný nôž a montážne diely sú nepoškodené.
- Rezný nôž nie je zdeformovaný.
- Rezný nôž je správne namontovaný.
- Rezný nôž je správne naostrý.
- Rezný nôž je bez ostrín.
- Rezný nôž je správne vyvážený.
- Minimálna hrúbka a minimálna šírka rezného noža nie je prekročená,  19.2.
- Uhol ostria je dodržaný,  19.2.

▲ VAROVANIE

- V stave, ktorý nie je bezpečný, sa môžu diely rezného noža uvoľniť a vymrštiť. Osoby sa môžu ťažko zraniť.
 - ▶ Pracujte s nepoškodeným nožom a nepoškodenými montážnymi dielmi.
 - ▶ Správne namontujte rezný nôž.
 - ▶ Správne nabrúste rezný nôž.
 - ▶ Ak sa nedosiahne minimálna hrúbka alebo minimálna šírka: Vymeňte rezný nôž.
 - ▶ Nechajte rezný nôž vyvážiť špecializovaným predajcom STIHL.
 - ▶ Ak nastanú nejasnosti: Vyhľadajte špecializovaného predajcu STIHL.

4.7 Palivo a tankovanie

▲ VAROVANIE

- Palivom používaným pre túto kosačku na trávu je benzín. Benzín je mimoriadne horľavý. Ak benzín príde do kontaktu s otvoreným ohňom alebo horúcimi predmetmi, môže spôsobiť požiar alebo výbuch. Osoby sa môžu ťažko zraniť alebo zomrieť a môžu vzniknúť vecné škody.
 - ▶ Chráňte benzín pred teplom a ohňom.
 - ▶ Nevylievajte benzín.
 - ▶ Ak došlo k rozliatiu benzínu: Benzín utrite handrou a nepokúšajte sa naštartovať motor, kým nebudú všetky časti kosačky na trávu suché.
 - ▶ Fajčenie zakázané.
 - ▶ Netankujte v blízkosti ohňa.
 - ▶ Pred doplnaním paliva vypnite motor a nechajte ho vychladnúť.
 - ▶ Ak je potrebné nádrž vyprázdniť: Vykonajte to na otvorenom priestranstve.
 - ▶ Naštartujte motor najmenej 3 m od miesta dopĺňania paliva.
 - ▶ Kosačku na trávu s benzínom v nádrži nikdy neskladujte v budove.
- Vdychnuté benzínové výpary môžu spôsobiť otrávenie osôb.
 - ▶ Nevdychujte benzínové výpary.
 - ▶ Tankovanie vykonajte na dobre vetranom mieste.
- Kosačka na trávu sa počas práce zohreje. Benzín sa rozširuje a v palivovej nádrži sa môže vytvárať pretlak. Pri otvorení uzáveru palivovej nádrže, môže dôjsť k vystreknutiu benzínu. Vystrekujúci benzín sa môže vznietiť. Používateľ sa môže ťažko zraniť.
 - ▶ Kosačku na trávu nechajte najprv vychladnúť a potom otvorte uzáver palivovej nádrže.

- Oblečenie prichádzajúce do styku s benzínom je ľahko horľavé. Osoby sa môžu ťažko zraniť alebo zomrieť a môžu vzniknúť vecné škody.
 - ▶ Ak oblečenie prišlo do styku s benzínom: Vymeňte oblečenie.
- Benzín môže ohroziť životné prostredie.
 - ▶ Nevylievajte palivo.
 - ▶ Benzín zlikvidujte v súlade s predpismi ekologickým spôsobom.
- Ak sa benzín dostane do kontaktu s pokožkou alebo očami, môže ich podráždiť.
 - ▶ Vyvarujte sa kontaktu s benzínom.
 - ▶ Ak sa dostane do kontaktu s pokožkou: Umyte postihnuté miesta na pokožke dostatočným množstvom vody a mydla.
 - ▶ Ak sa dostane do kontaktu s očami: Umyvajte oči aspoň 15 minút dostatočným množstvom vody a vyhľadajte lekára.
- Zapaľovacie zariadenie kosačky na trávu vytvára iskry. Iskry môžu uniknúť von a v ľahko zápalnom prostredí alebo výbušnom spustiť požiare a výbuchy. Osoby sa môžu ťažko zraniť alebo zomrieť a môžu vzniknúť vecné škody.
 - ▶ Používajte zapaľovacie sviečky uvedené v návode na obsluhu motora.
 - ▶ Zaskrutkujte zapaľovaciu sviečku a dotiahnite ju.
 - ▶ Pevne zatlačte koncovku zapaľovacej sviečky.
- Ak sa do kosačky na trávu doplní benzín, ktorý nie je vhodný pre motor, môže dôjsť k poškodeniu kosačky na trávu.
 - ▶ Používajte čerstvý bezolovnatý značkový benzín.
 - ▶ Dodržiavajte údaje uvedené v návode na obsluhu motora.

4.8 Práca

▲ VAROVANIE

- Ak používateľ neštartuje motor náležitým spôsobom, môže používateľ stratiť kontrolu nad kosačkou na trávu. Používateľ sa môže ťažko zraniť.
 - ▶ Spustenie motora vykonávajte tak, ako je popísané v tomto návode na obsluhu.
- Používateľ môže v určitých situáciách pracovať nekoncentrovane. Používateľ sa môže potknúť, spadnúť a ťažko sa zraniť.
 - ▶ Pracujte s pokojom a rozvahou.
 - ▶ Kosenie vykonávajte len ak máte dobrú viditeľnosť. V prípade zlého osvetlenia a viditeľnosti nepracujte s kosačkou na trávu.
 - ▶ Kosačku na trávu obsluhujte sami.

- ▶ Dajte pozor na prekážky.
- ▶ Nevyklápace kosačku na trávu.
- ▶ Na zemi pracujte v stoji a držte stabilitu.
- ▶ Ak sa vyskytnú známky únavy: Zaradte pracovnú prestávku.
- ▶ Ak sa kosí na svahu: Koste priečne k svahu.
- ▶ So strojom nepracujte na svahu so stúpaním väčším než 25° (46,6 %).
- ▶ Ak pracujete v blízkosti svahov, zrázov, priekop, smetísk a násypov, pri používaní kosačky na trávu postupujte s mimoriadnou opatrnosťou.
- ▶ Pracovné časy plánujte tak, aby ste sa vyhlí vyšším zaťaženiam z dôvodu dlhšieho intervalu.
- Keď motor beží, vznikajú výfukové plyny. Vdychnuté výfukové plyny môžu spôsobiť otravu osôb.
 - ▶ Nevdychujte výfukové plyny.
 - ▶ S kosačkou na trávu pracujte na dobre vetranom mieste.
 - ▶ Pri nevoľnosti, bolestiach hlavy, poruche zraku, poruche sluchu alebo závrate: Ukončite prácu a vyhľadajte lekára.
- Ak používateľ používa chrániče sluchu a motor beží, používateľ môže vnímať a hodnotiť zvuky len v obmedzenej miere.
 - ▶ Pracujte s pokojom a rozvahou.
- Kosačka na trávu je vybavená zariadením na zastavenie motora.
 - ▶ Po uvoľnení spínacej konzoly pohonu kosačky sa motor a rezný nôž zastavia po 3 sekundách.
- Otáčajúci sa rezný nôž môže porezať používateľa. Používateľ sa môže ťažko zraniť.



- ▶ Stiahnite koncovku zapalovacej sviečky.



- ▶ Nedotýkajte sa otáčajúceho sa rezného noža.
- ▶ Ak je rezný nôž blokovaný predmetom: Zastavte motor. Až potom odstráňte predmet.
- Ak sa počas práce pracuje bez pohonu kolies, môže sa pohon kolies neúmyselne zapnúť a kosačka na trávu sa uvedie do pohybu. Osoby sa môžu ťažko zraniť a môžu vzniknúť vecné škody.
 - ▶ Spínaciu konzolu pohonu kolies aktivujte iba vtedy, keď sa má zapnúť pohon kolies.
- Ak sa kosačka na trávu počas práce zmení alebo sa správa neobvyčajne, môže byť kosačka na trávu v nebezpečnom stave.

Osoby sa môžu ťažko zraniť a môžu vzniknúť vecné škody.

- ▶ Ukončite prácu a vyhľadajte špecializovaného predajcu spoločnosti STIHL.
- Počas práce môžu vzniknúť vibrácie spôsobené kosačkou na trávu.
 - ▶ Používajte ochranné rukavice.
 - ▶ Urobte si pracovné prestávky.
 - ▶ Ak sa vyskytnú známky poruchy prekrvenia: Vyhľadajte lekára.
- Sledujte kosenu plochu a dbajte na prekážky. Ak počas práce narazí rezný nôž na cudzí predmet, môže dôjsť k vymršteniu rezného noža alebo jeho súčastí vysokou rýchlosťou. Osoby sa môžu zraniť a môžu vzniknúť vecné škody.



- ▶ Z pracovnej oblasti odstráňte cudzie predmety, ako napríklad kamene, konáre, drôty, hračky alebo ostatné cudzie predmety, ktoré sa nedajú odstrániť, označte.

- Keď sa spínacia konzola kosenia pustí, otáča sa rezný nôž naďalej ešte krátky čas. Osoby sa môžu ťažko zraniť.
 - ▶ Počkajte, kým sa rezný nôž prestane otáčať.
 - ▶ Zberný kôš na trávu zložte až vtedy, keď sa už rezný nôž neotáča.
- Ak otáčajúci sa rezný nôž narazí na tvrdý predmet, môžu vzniknúť iskry. Iskry môžu v ľahko zápalnom prostredí spustiť požiar. Osoby sa môžu ťažko zraniť alebo zomrieť a môžu vzniknúť vecné škody.
 - ▶ Nepracujte v ľahko zápalnom prostredí.
- Ak sa kosačka na trávu odstaví na šikmých plochách, môže sa nepozorovane odvaliť. Osoby sa môžu zraniť a môžu vzniknúť vecné škody.
 - ▶ Kosačku na trávu pustite, len ak stojí na rovnej ploche a nemôže sa sama odvaliť.
- Ak sa na vodiacom držadle upevňujú predmety, kosačka na trávu sa môže prevrátiť kvôli pridanému závažiu. Osoby sa môžu zraniť a môžu vzniknúť vecné škody.
 - ▶ Na vodiace držadlo nepripievajte žiadne predmety.

▲ NEBEZPEČENSTVO

- Ak sa pracuje v okolí vedení, ktoré vedú napätie, môže sa rezný nôž dostať do kontaktu s týmito vedeniami a môže ich poškodiť. Používateľ sa môže ťažko zraniť alebo zomrieť.
 - ▶ Nepracujte v okolí vedení, ktoré vedú napätie.

- Ak sa pracuje počas búrky, môže používateľa zasiahnuť blesk. Používateľ sa môže ťažko zraniť alebo zomrieť.
 - ▶ Ak je búrka: Nepracujte.
- Ak sa pracuje počas dažďa, môže sa používaťeľ pošmyknúť. Používateľ sa môže ťažko zraniť alebo zomrieť.
 - ▶ Ak prší: Nepracujte.

4.9 Preprava

▲ VAROVANIE

- Počas prepravy sa kosačka na trávnu môže prevrátiť alebo pohybovať. Osoby sa môžu zraniť a môžu vzniknúť vecné škody.
 - ▶ Zastavenie motora.



- ▶ Počkajte, kým sa rezný nôž prestane otáčať.



- ▶ Stiahnite koncovku zapalovacej sviečky.

- ▶ Kosačku na trávnu zaistíte upínacími popruhmi, remeňmi alebo sieťou na vhodnej ložnej ploche tak, aby sa nepreklopila a nemohla sa pohybovať.
- Po tom, čo bol motor v prevádzke, môže byť tlmič výfuku a motor horúci. Používateľ sa môže počas prepravy popáliť.
 - ▶ Posunutie kosačky na trávnu.
- Kosačka na trávnu je ťažká. Ak používateľ prenáša kosačku na trávnu sám, môže sa zraniť.
 - ▶ Používajte ochranné rukavice.
 - ▶ Kosačku na trávnu noste vo dvojici.
- Počas prepravy môže unikať benzín, ktorý môže spôsobiť znečistenie a poškodenie.
 - ▶ Posunutie kosačky na trávnu.
 - ▶ Stroj prepravujte bez benzínu.

4.10 Uskladnenie

▲ VAROVANIE

- Deti nedokážu spoznať a odhadnúť nebezpečenstvo kosačky na trávnu. Deti sa môžu ťažko zraniť.
 - ▶ Zastavte motor.
 - ▶ Kosačku na trávnu uskladnite mimo dosahu detí.
- Kovové diely môžu v dôsledku vlhkosti zhrdzavieť. Kosačka na trávnu sa môže poškodiť.
 - ▶ Kosačku na trávnu uskladňujte čistú a suchú.
- Ak sa kosačka na trávnu uchováva na šikmých plochách, môže sa nepozorovane odvaliť.

Osoby sa môžu zraniť a môžu vzniknúť vecné škody.

- ▶ Kosačku na trávnu uchovávajte iba na rovných plochách.

4.11 Čistenie, údržba a oprava

▲ VAROVANIE

- Ak je počas čistenia, údržby alebo opráv naštartovaný motor, môže dôjsť k vážnym poraneniam alebo k vecným škodám.
 - ▶ Zastavenie motora.



- ▶ Počkajte, kým sa rezný nôž prestane otáčať.



- ▶ Stiahnite koncovku zapalovacej sviečky.

- Ak počas čistenia, údržby alebo opravy beží motor, pohon kolies sa môže náhodne zapnúť. Osoby sa môžu ťažko zraniť a môžu vzniknúť vecné škody.
 - ▶ Zastavenie motora.



- ▶ Stiahnite koncovku zapalovacej sviečky.

- Po tom, čo bol motor v prevádzke, môže byť tlmič výfuku a motor horúci. Osoby sa môžu popáliť.
 - ▶ Počkajte, kým sa tlmič výfuku a motor vychladí.
- Ostré čistiace prostriedky, čistenie prúdom vody alebo ostré predmety môžu poškodiť kosačku na trávnu alebo rezný nôž. Ak sa kosačka na trávnu alebo rezný nôž nečistia správne, nemusia diely viac správne fungovať a bezpečnostné zariadenia viac nepôsobia. Osoby sa môžu ťažko zraniť.
 - ▶ Kosačku na trávnu a rezný nôž čistite tak, ako je popísané v návode na obsluhu, [15.2](#).
- Ak kosačka na trávnu alebo rezný nôž nie sú udržiavané alebo opravované tak, ako je popísané v tomto návode na obsluhu, nemusia diely viac správne fungovať a bezpečnostné zariadenia viac nepôsobia. Osoby sa môžu ťažko zraniť alebo môžu zomrieť.
 - ▶ Opotrebované alebo poškodené diely vymeňte.
 - ▶ Údržbu alebo opravy kosačky na trávnu vykonávajte tak, ako je popísané v tomto návode na obsluhu.
 - ▶ Údržbu rezného noža vykonávajte tak, ako je popísané v tomto návode na obsluhu.

- Počas čistenia, údržby alebo opravy rezného noža sa môže používateľ porezať na ostrých rezných hranách. Používateľ sa môže zraniť.
 - ▶ Noste ochranné rukavice z odolného materiálu.
- Počas ostrenia môže byť rezný nôž horúci. Používateľ sa môže popáliť.
 - ▶ Počkejte, kým sa rezný nôž vychladí.
 - ▶ Noste ochranné rukavice z odolného materiálu.

5 Pripravenie kosačky na trávu na použitie

5.1 Príprava kosačky na použitie

Pred začiatkom každej práce sa musia vykonať nasledujúce kroky:

- ▶ Odstráňte obalový materiál a prepravné poistky.
- ▶ Zabezpečte, aby sa nasledujúce konštrukčné diely nachádzali v stave vyhovujúcom bezpečnosti:
 - Kosačka, [4.6.1](#).
 - Nôž, [4.6.2](#).
- ▶ Vyčistite kosačku, [15.2](#).
- ▶ Skontrolujte nôž, [10.2](#).
- ▶ Naplňte motorový olej, [6.3](#).
- ▶ Odklopte volant, [8.1](#).
- ▶ Nastavte volant, [8.3](#).
- ▶ Natankujte kosačku, [7.1](#).
- ▶ Keď sa kosí a pokosená tráva sa má zachytávať do zberného koša na trávu:
 - ▶ Vyveste predĺženie, [6.2.2](#).
 - ▶ Otvorte klapku na mulč, [11.5.1](#).
 - ▶ Zaveste zberný kôš na trávu, [6.1.2](#).
- ▶ Keď sa kosí a pokosená tráva sa má odvádzať nabok na zem:
 - ▶ Zatvorte klapku na mulč, [11.5.2](#).
 - ▶ Zaveste predĺženie, [6.2.1](#).
- ▶ Keď sa mulčuje:
 - ▶ Zatvorte klapku na mulč, [11.5.2](#).
 - ▶ Vyveste predĺženie, [6.2.2](#).
- ▶ Nastavte výšku kosenia, [11.2](#).
- ▶ Skontrolujte ovládacie prvky, [10.1](#).
- ▶ Ak sa jednotlivé kroky nedajú vykonať: kosačku nepoužívajte a vyhľadajte špecializovaného predajcu STIHL.

6 Zostavenie kosačky na trávu

6.1 Zloženie, zvesenie a zavesenie zberného koša na trávu

6.1.1 Zmontovanie zberného koša na trávu

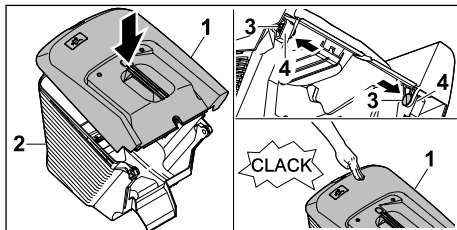

- ▶ Horný diel zberného koša na trávu (1) nasadíte na spodný diel zberného koša na trávu (2).
 - ▶ Čapy (3) zatlačte zvnútra otvorov (4).
 - ▶ Horný diel zberného koša na trávu (1) zatlačte nadol.
- Horný diel zberného koša na trávu počuteľne zapadne.

6.1.2 Zavesenie zberného koša na trávu

- ▶ Odstavte motor.
- ▶ Umiestnite kosačku na rovný povrch.

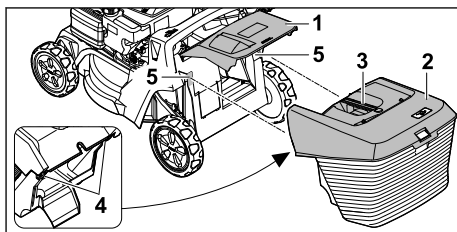

- ▶ Otvorte vyhadzovaciu klapku (1) a podržte ju.
- ▶ Zberný kôš na trávu (2) uchopíte za rúkoväť (3) a zhora hákom (4) zaveste do uchytení (5).
- ▶ Vyhadzovaciu klapku (1) odložte na zberný kôš na trávu (2).

6.1.3 Zvesenie zberného koša na trávu

- ▶ Zastavenie motora.
- ▶ Položte kosačku na trávu na rovnú plochu.
- ▶ Otvorte a podržte vyhadzovaciu klapku.
- ▶ Zberný kôš na trávu vyberte smerom nahor pomocou rúkaväti.
- ▶ Uzavrite vyhadzovaciu klapku.

6.2 Zavesenie a zvesenie predĺženia

6.2.1 Zavesenie predĺženia

- ▶ Vypnite motor.

- ▶ Vytiahnutím odpojte koncovku zapalovacej sviečky.
- ▶ Položte kosačku na trávu na rovnú plochu.

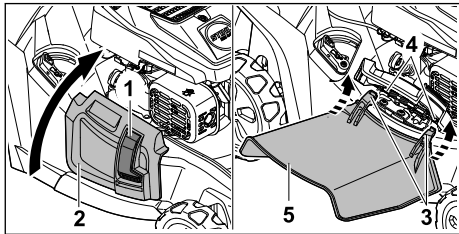

- ▶ Stlačte blokovanie (1) a držte ho stlačené.
- ▶ Otvorte a podržte bočnú vyhadzovaciu klapku (2).
- ▶ Oba háky (3) zaveste na os (4) zdola.
- ▶ Bočnú vyhadzovaciu klapku (2) odložte na predženie (5).
- ▶ Nasuňte koncovku zapalovacej sviečky.

6.2.2 Zvesenie predženia

- ▶ Vypnite motor.
- ▶ Vytiahnutím odpojte koncovku zapalovacej sviečky.
- ▶ Položte kosačku na trávu na rovnú plochu.

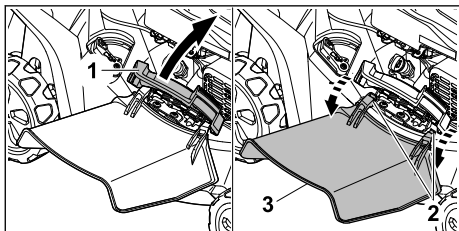

- ▶ Otvorte a podržte bočnú vyhadzovaciu klapku (1).
- ▶ Odpojte oba háčiky (2).
- ▶ Vyklopte predženie (3) smerom nahor a vyberte ho.
- ▶ Zatvorte bočnú vyhadzovaciu klapku (1).
- ▶ Nasuňte koncovku zapalovacej sviečky.

6.3 Plnenie motorového oleja

Motorový olej vykonáva mazanie a chladí motor.

Špecifikácia motorového oleja a objem plnenia sú uvedené v návode na obsluhu motora.

UPOZORNENIE

- Stroj sa dodáva bez motorového oleja. Spustenie motora bez oleja alebo s malým množstvom motorového oleja môže poškodiť kosačku na trávu.
 - ▶ Pred každým naštartovaním skontrolujte stav motorového oleja a v prípade potreby doplňte motorový olej.
- ▶ Doplňenie motorového oleja vykonávajte tak, ako je popísané v návode na obsluhu motora.

7 Natankujte kosačku na trávu

7.1 Natankovanie paliva do kosačky na trávu

UPOZORNENIE

- Ak sa do kosačky na trávu doplní nesprávne palivo, môže dôjsť k poškodeniu kosačky na trávu.
 - ▶ Dodržiavajte návod na obsluhu motora.
- ▶ Zastavte motor.
- ▶ Položte kosačku na trávu na rovnú plochu.
- ▶ Oblasť okolo uzáveru palivovej nádrže vyčistite navlhčenou handrou.

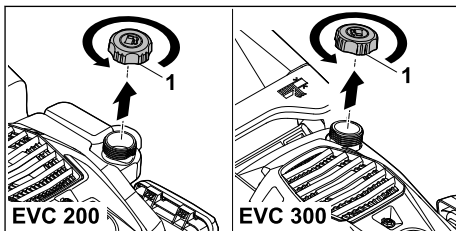

- ▶ Uzáver palivovej nádrže (1) otáčajte proti smeru hodinových ručičiek dovtedy, kým sa nebude dať odobrať.
- ▶ Vyberte uzáver palivovej nádrže.
- ▶ Doplňte palivo pomocou vhodnej pomôcky na plnenie tak, aby zostal voľný priestor minimálne 15 mm do okraja palivovej nádrže.
- ▶ Nasadte uzáver palivovej nádrže na palivovú nádrž.
- ▶ Otáčajte uzáver palivovej nádrže v smere hodinových ručičiek a dotiahnite rukou. Palivová nádrž je uzatvorená.

8 Nastavenie kosačky na trávnu pre používateľa

8.1 Vyklopenie vodiaceho držadla

- ▶ Zastavte motor.
- ▶ Stiahnite koncovku zapalovacej sviečky.
- ▶ Položte kosačku na trávnu na rovnú plochu.

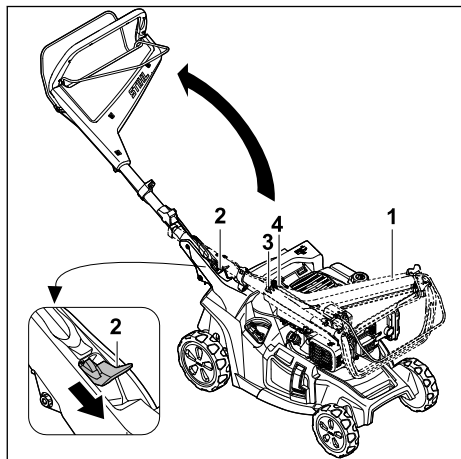

- ▶ Podržte vodiace držadlo (1).
- ▶ Páku (2) zatlačte nadol a podržte ju.
- ▶ Vyklopte vodiace držadlo (1) a dbajte na to, aby sa pritom lanká (3 a 4) nezasekli.
- ▶ Uvoľnite páku (2). Vodiace držadlo počuteľne zapadne na svoje miesto.

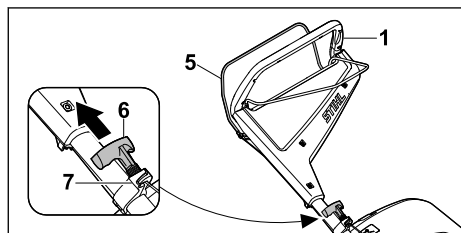

- ▶ Spínaciu konzolu pohonu kosačky (5) stlačte smerom k vodiacemu držadlu (1) a podržte ju stlačenú.
- ▶ Pomaly vytáhnajte rukoväť štartéra (6) smerom k držiaku lanka (7).
- ▶ Rukoväť štartéra (6) zaveste do držiaka lanka (7).
- ▶ Pustíte spínaciu konzolu pohonu kosačky (5).
- ▶ Nasuňte koncovku zapalovacej sviečky.

8.2 Sklopenie vodiaceho držadla

Na úspornú prepravu alebo uschovanie je možné vodiace držadlo sklopiť.

- ▶ Zastavte motor.
- ▶ Stiahnite koncovku zapalovacej sviečky.
- ▶ Položte kosačku na trávnu na rovnú plochu.
- ▶ Zaveste rukoväť štartéra na držiak lanka a pomaly zasuňte späť smerom k motoru.

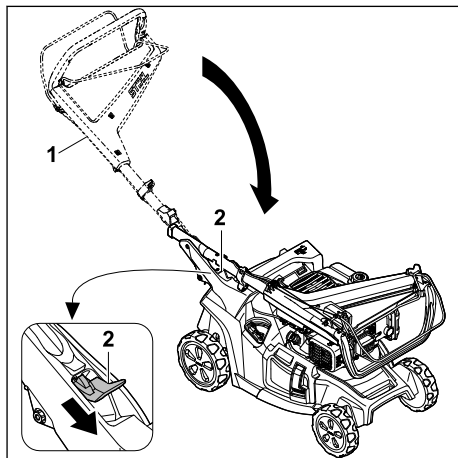

- ▶ Podržte vodiace držadlo (1).
- ▶ Páku (2) zatlačte nadol a podržte ju.
- ▶ Sklopte vodiace držadlo (1).
- ▶ Uvoľnite páku (2). Vodiace držadlo počuteľne zapadne na svoje miesto.
- ▶ Nasuňte koncovku zapalovacej sviečky.

8.3 Nastavenie vodiaceho držadla

- ▶ Zastavte motor.
- ▶ Stiahnite koncovku zapalovacej sviečky.
- ▶ Položte kosačku na trávnu na rovnú plochu.

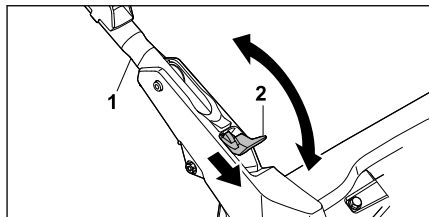

- ▶ Podržte vodiace držadlo (1).
- ▶ Páku (2) zatlačte nadol a podržte ju.
- ▶ Nastavte vodiace držadlo (1) do požadovanej polohy a uistite sa, že vodiace držadlo opäť úplne zapadne.
- ▶ Uvoľnite páku (2).
- ▶ Nasuňte koncovku zapalovacej sviečky.

9 Štartovanie a vypnutie motora

9.1 Štartovanie motora

- Položte kosačku na trávu na rovnú plochu.

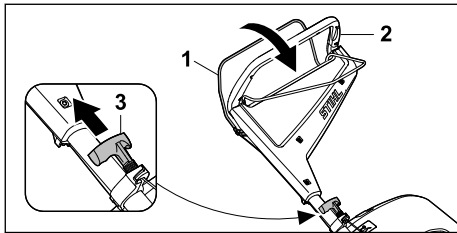

- Spínaciu konzolu pohonu motora (1) stlačte ľavou rukou smerom k vodiacemu držadlu (2) a podržte ju stlačenú.
- Pravou rukou pomaly vytáhnute rukoväť štartéra (3), kým nepocítite zreteľný odpor.
- Rýchlo opakovane vytáhnute rukoväť štartéra (3), kým sa motor nespustí.
- Ak motor neštartuje: Dodržiavajte návod na obsluhu motora.

9.2 Vypnutie motora

- Položte kosačku na trávu na rovnú plochu.
- Pustíte spínaciu konzolu pohonu kosačky. Motor sa vypne.
- Opustiť pozíciu používateľa.

10 Skontrolujte kosačku na trávu

10.1 Kontrola ovládacích prvkov



Spínacia konzola pohonu kosačky a spínacia konzola pohonu kolies

- Zastavenie motora.
- Spínaciu konzolu pohonu kosačky a spínaciu konzolu pohonu kolies potiahnite úplne v smere vodiaceho držadla a znovu uvoľnite.
- Ak spínacia konzola pohonu kosačky alebo spínacia konzola pohonu kolies idú ťažko alebo sa neodpružujú do výstupnej polohy: Nepoužívajte kosačku na trávu a vyhľadajte špecializovaného predajcu STIHL. Spínacia konzola pohonu kosačky alebo spínacia konzola pohonu kolies má poškodenie.

10.2 Kontrola rezného noža

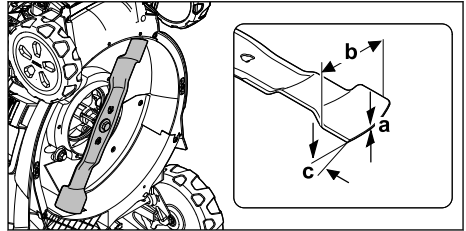
- Zastavte motor.
- Stiahnite koncovku zapalovacej sviečky.
- Nainštalujte kosačku na trávu,  15.1.



- Odmerajte nasledujúce:
 - Hrúbka a
 - Šírka b
 - Uhol ostria c
- Ak sa nedosiahne minimálna hrúbka alebo minimálna šírka: Vymeňte rezný nôž,  19.2.
- Ak nie je dodržaný uhol ostria: Naostríte rezný nôž,  19.2.
- Ak nastanú nejasnosti: Vyhľadajte špecializovaného predajcu spoločnosti STIHL.

11 Práca s kosačkou na trávu

11.1 Podržanie a vedenie kosačky na trávu



- Vodiace držadlo podržte obidvomi rukami tak, aby palce obopínali vodiace držadlo.

11.2 Nastavenie výšky kosenia

Je možné nastaviť 7 výšok kosenia:

- 20 mm = poloha 1
- 30 mm = poloha 2
- 40 mm = poloha 3
- 55 mm = poloha 4
- 70 mm = poloha 5
- 85 mm = poloha 6
- 100 mm = poloha 7

Polohy sú uvedené na kosačke.

Nastavenie výšky kosenia

- Odstavte motor. Nôž sa nesmie dať otáčať.
- Umiestnite kosačku na rovný povrch.

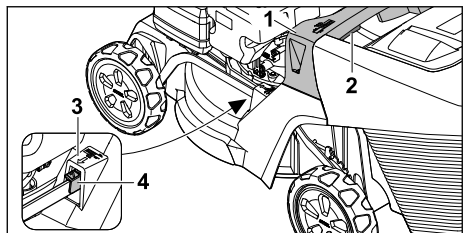

- ▶ Podržte kosačku za rukoväť (1).
- ▶ Stlačte a podržte páku (2).
- ▶ Kosačku uveďte do požadovanej polohy nadvihnutím a spustením.
Aktuálnu výšku kosenia je možné odčítať na ukazovateli výšky kosenia (3) pomocou značky (4).
- ▶ Uvoľnite páku (2).
Kosačka zapadne.

11.3 Zapnutie a vypnutie pohonu kolies

11.3.1 Zapnutie pohonu kolies

- ▶ Položte kosačku na trávnu na rovnú plochu.
- ▶ Naštartujte motor.

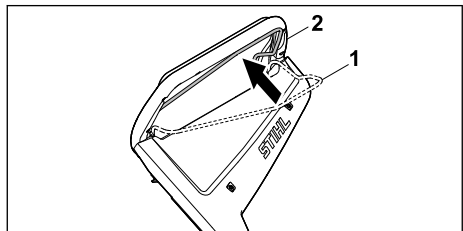

- ▶ Spínaciu konzolu pohonu kolies (1) potiahnite úplne v smere vodiaceho držadla (2) a podržte ju tak, aby palec obopínal vodiace držadlo.
Kosačka na trávnu sa uvedie do pohybu.

11.3.2 Vypnutie pohonu kolies

- ▶ Pustíte spínaciu konzolu pohonu kolies.
- ▶ Počkajte, kým kosačka na trávnu zostane stáť.

11.4 Kosenie a mulčovanie

Kosačka na trávnu je vybavená multi-nožom a možno ju používať na kosenie alebo mulčovanie.

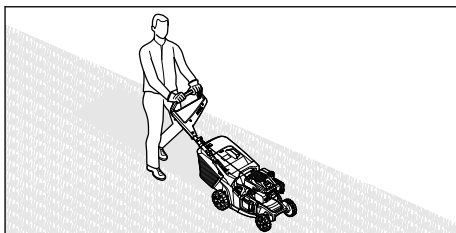

- ▶ Pokiaľ sa pracuje so zapnutým pohonom kolies: Kosačku na trávnu kontrolovane posúvajte dopredu.
- ▶ Pokiaľ sa pracuje s vypnutým pohonom kolies: Kosačku na trávnu posúvajte dopredu pomaly a kontrolovane.

11.5 Otvorenie a uzavretie mulčovacej klapky

11.5.1 Otvorenie mulčovacej klapky

- ▶ Zastavte motor.
- ▶ Položte kosačku na trávnu na rovnú plochu.

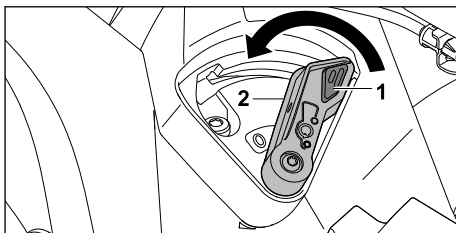

- ▶ Stlačte blokovanie (1) a držte ho stlačené.
- ▶ Páku (2) nastavte do polohy 0.
Mulčovacia klapka je otvorená.
- ▶ Uvoľnite zámok (1).

11.5.2 Zatvorenie mulčovacej klapky

- ▶ Zastavte motor.
- ▶ Položte kosačku na trávnu na rovnú plochu.

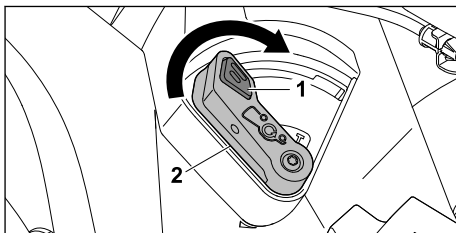

- ▶ Stlačte blokovanie (1) a držte ho stlačené.
- ▶ Páku (2) nastavte do polohy I.
Mulčovacia klapka je zatvorená.
- ▶ Uvoľnite zámok (1).

11.6 Vyprázdnenie zberného koša na trávu

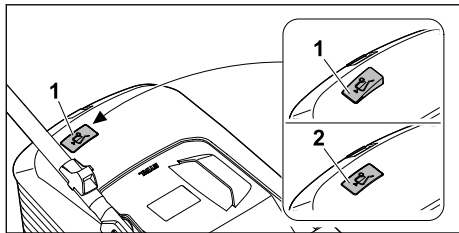

Prúd vzduchu generovaný rezným nožom nadvihuje indikátor naplnenia (1). Keď je naplnený zberný kôš na trávu, zastaví sa prúd vzduchu. Ak je prúd vzduchu príliš malý, vráti sa indikátor naplnenia (2) do pokojového stavu. To je upozornenie na vyprázdnenie zberného koša na trávu.

Neobmedzená funkcia indikátora naplnenia je daná iba pri optimálnom prúde vzduchu. Vonkajšie vplyvy, ako mokrá, hustá alebo vysoká tráva, nízke výšky kosenia, znečistenie a podobne môžu obmedziť prúd vzduchu a funkciu indikátora naplnenia.

- ▶ Ak sa indikátor naplnenia vráti do pokojového stavu: Vyprázdňte zberný kôš na trávu.
- ▶ Vypnite kosačku na trávu.
- ▶ Zveste zberný kôš na trávu.

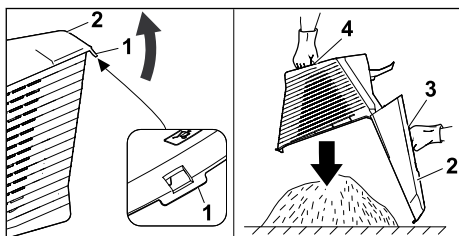

- ▶ Otvorte uzavieraciu prílošku (1).
- ▶ Horný diel zberného koša (2) vyklapte za rukoväť (3) smerom nahor a podržte ho.
- ▶ Druhou rukou podržte spodnú rukoväť (4).
- ▶ Vyprázdňte zberný kôš na trávu.
- ▶ Sklopte zberný kôš na trávu.
- ▶ Zaveste zberný kôš na trávu.

12 Po ukončení práce

12.1 Po práci

- ▶ Zastavenie motora.
- ▶ Ak je kosačka na trávu mokrá: Kosačku na trávu nechajte vyschnúť.
- ▶ Vyčistite kosačku na trávu.

13 Preprava

13.1 Prepravovanie kosačky na trávu

- ▶ Zastavte motor.
Rezný nôž sa nesmie otáčať.
- ▶ Stiahnite koncovku zapalovacej sviečky.

Posunutie kosačky na trávu

- ▶ Kosačku na trávu posúvajte dopredu pomaly a kontrolované.

Nosenie kosačky na trávu

- ▶ Používajte ochranné rukavice.
- ▶ Zveste zberný kôš na trávu.
- ▶ Odpojte predĺženie.

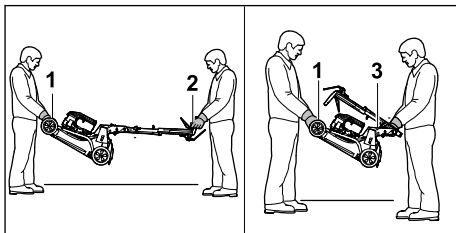

- ▶ Ak sa kosačka na trávu nosí s vyklopeným vodiacim držadlom:
 - ▶ Jedna osoba podrží obomi rukami kosačku na trávu na prepravnej rukoväti (1) a druhá osoba ju obidvomi rukami podrží na vodiacom držadle (2).
 - ▶ Kosačku na trávu zdvíhajte a noste vo dvojici.
- ▶ Ak sa kosačka na trávu nosí so sklopeným vodiacim držadlom:
 - ▶ Sklopenie vodiaceho držadla,  8.2.
 - ▶ Jedna osoba podrží obomi rukami kosačku na trávu za prepravnú rukoväť (1) a druhá osoba ju obomi rukami pevne uchopí za vodiace držadlo (3).
 - ▶ Kosačku na trávu zdvíhajte a noste vo dvojici.

Preprava kosačky na trávu pomocou vozidla

- ▶ Kosačku na trávu v stoji zaistíte tak, aby sa kosačka na trávu nepreklopila a nemohla sa pohybovať.

14 Skladovanie

14.1 Uschovanie kosačky na trávu

- ▶ Vypnite motor a nechajte ho vychladnúť.
- ▶ Vytiahnutím odpojte koncovku zapalovacej sviečky.

- ▶ Kosačku na trávnu uschováajte tak, aby boli splnené nasledovné požiadavky:
 - Kosačka na trávnu je mimo dosahu detí.
 - Kosačka na trávnu je suchá a čistá.
 - Kosačka na trávnu sa nemôže preklopiť.
 - Kosačka na trávnu sa nemôže prevaliť.
- Ak sa má kosačka skladovať dlhšie ako 3 mesiace, dodržiavajte aj nasledujúce pokyny:
 - ▶ Palivovú nádrž nechajte prázdnu.
 - ▶ Dajte vyčistiť palivovú nádrž u špecializovaného predajcu STIHL.
 - ▶ Motorový olej vymeňte podľa pokynov v návode na obsluhu motora.
 - ▶ Odskrutkujte zapaľovaciu sviečku a cez otvor zapaľovacej sviečky nalejte do motora 3 ml motorového oleja.
 - ▶ Niekoľkokrát vyťahnite rukoväť štartéra a potiahnite ju späť.

**VAROVANIE**

- Ak sa rukoväť štartéra vyťahuje pri odstránení koncovky zapaľovacej sviečky, môže dôjsť k úniku iskier. Iskry môžu zapáliť unikajúce benzínové výpary a spôsobiť požiar a výbuch. Osoby sa môžu ťažko zraniť alebo zomrieť a môžu vzniknúť vecné škody.
 - ▶ Držte koncovku zapaľovacej sviečky mimo otvor zapaľovacej sviečky.
- ▶ Zaskrutkujte zapaľovaciu sviečku a dotiahnite ju.

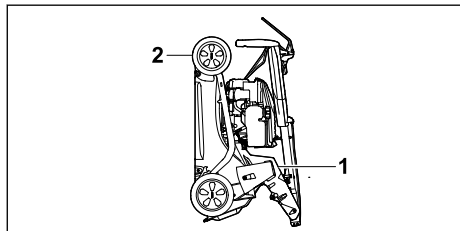

14.2 Poloha pre uskladnenie

- Kosačku na trávnu možno zložiť, aby sa ušetril priestor pri skladovaní.
- ▶ Položte kosačku na trávnu na rovnú plochu.
 - ▶ Zveste zberný kôš na trávnu.
 - ▶ Výšku kosenia nastavte do najvyššej polohy.  11.2



- ▶ Sklopte vodiace držadlo.  8.2
- ▶ Kosačku na trávnu uchopte jednou rukou za rukoväť (1) a druhou rukou za prepravnú rukoväť (2) a postavte ju dozadu.

15 Čistenie**15.1 Postavenie kosačky do vzpriamenej polohy**

- ▶ Palivovú nádrž nechajte prázdnu. Motor sa vypne.
- ▶ Stiahnite koncovku zapaľovacej sviečky.
- ▶ Položte kosačku na trávnu na rovnú plochu.
- ▶ Rukoväť štartéra zveste z držiaka lanka.
- ▶ Zveste zberný kôš na trávnu.
- ▶ Výšku kosenia nastavte do najvyššej polohy,  11.2.
- ▶ Vodiace držadlo dajte do najnižšej polohy,  8.3.

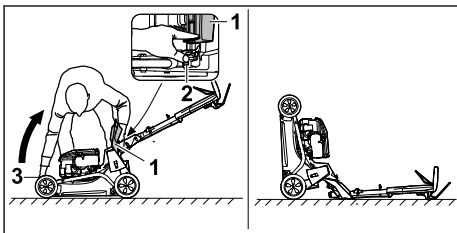

- ▶ Umiestnite ho napravo od stroja.
- ▶ Otvorte a podržte vyhadzovaciu klapku (1).
- ▶ Ľavou rukou zatlačte páku (2) smerom nadol a podržte ju.
- ▶ Pravou rukou podržte kosačku na trávnu na prepravnej rukoväti (3) a postavte ju dozadu. Kosačka na trávnu je stabilná a dá sa čistiť.

15.2 Čistenie kosačky na trávnu

- ▶ Zastavte motor.
- ▶ Nechajte kosačku na trávnu vychladnúť.
- ▶ Stiahnite koncovku zapaľovacej sviečky.
- ▶ Kosačku na trávnu vyčistite vlhkou utierkou.
- ▶ Vetracie otvory vyčistite pomocou kefky.
- ▶ Nainštalujte kosačku na trávnu.
- ▶ Oblasť okolo rezného noža a rezný nôž vyčistite kúskom dreva, mäkkou kefkou alebo vlhkou utierkou.
- ▶ Nasuňte koncovku zapaľovacej sviečky.

UPOZORNENIE

- Čistenie vysokotlakovým čističom alebo prúdom vody môže stroj poškodiť.
 - ▶ Stroj nečistite vysokotlakovým čističom ani prúdom vody.

16 Údržba**16.1 Interval údržby**

Intervaly údržby závisia od podmienok okolitého prostredia a pracovných podmienok. Spoloč-

nosť STIHL odporúča nasledujúce intervaly údržby:

Motor

- Údržbu motora vykonávajte tak, ako je popísané v návode na obsluhu motora.

Kosačka na trávnu

- Každoročne nechajte skontrolovať kosačku na trávnu u špecializovaného predajcu STIHL.

16.2 Demontáž a montáž noža

16.2.1 Demontáž rezného noža

- Zastavenie motora.
- Stiahnite koncovku zapalovacej sviečky.
- Nainštalujte kosačku na trávnu.

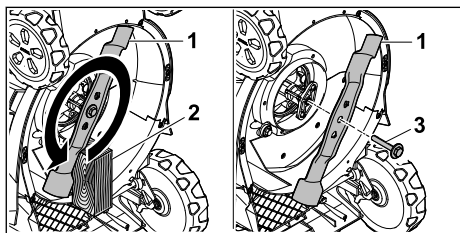

- Rezný nôž (1) zablokujte pomocou dreva (2).
- Vyskrutkujte skrutku s podložkou (3) v smere šípky a odoberte ju.
- Snímite rezný nôž (1).
- Zlikvidujte skrutku s podložkou (3).
- Na montáž rezného noža (1) použite novú skrutku a podložku.
- Nasuňte koncovku zapalovacej sviečky.

16.2.2 Montáž rezného noža

- Zastavenie motora.
- Stiahnite koncovku zapalovacej sviečky.
- Nainštalujte kosačku na trávnu.

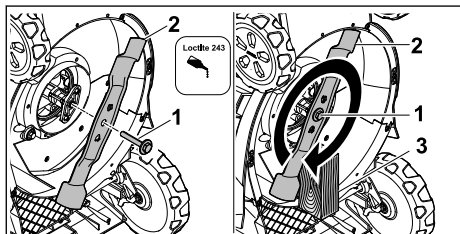

- Na závit skrutky s podložkou (1) naneste zaist'ovač závitov Loctite 243.
- Rezný nôž (2) nasadzujte tak, aby hrbolce na dosadacej ploche zasahovali do výrezov noža.

- Zaskrutkujte skrutku s podložkou (1).
- Rezný nôž (2) zablokujte pomocou dreva (3).
- Skrutka s podložkou (1) s 60 Nm
- Nasuňte koncovku zapalovacej sviečky.

16.3 Naostrenie a vyváženie rezného noža



Správne naostrenie a vyváženie rezného noža vyžaduje veľa cvičenia.

Spoločnosť STIHL odporúča, aby rezný nôž ostrial a vyvažoval špecializovaný predajca výrobných značiek STIHL.

Aktuálne adresy špecializovaných predajcov získate od príslušného zástupcu STIHL v danej krajine na adrese www.stihl.com.

VAROVANIE

- Rezné hrany rezného noža sú ostré. Používateľ sa môže poraziť.
 - Používajte ochranné rukavice z odolného materiálu.

- Vypnite motor.
- Vytiahnutím odpojte koncovku zapalovacej sviečky.
- Kosačku na trávnu postavte,  15.1.
- Demontujte rezný nôž.
- Naostrite rezný nôž. Pritom dodržiavajte uhol brúsenia a vychladte rezný nôž,  19.2. Počas ostrenia nesmie rezný nôž zmodrieť.
- Namontujte rezný nôž.
- Nasuňte koncovku zapalovacej sviečky.
- Ak nastanú nejasnosti: Vyhľadajte špecializovaného predajcu spoločnosti STIHL.

17 Oprava

17.1 Oprava kosačky na trávnu

Používateľ nemôže sám opravovať kosačku ani nôž.

- Ak je kosačka na trávnu znečistená alebo je poškodený nôž: Nepoužívajte kosačku na trávnu ani nôž a vyhľadajte špecializovaného predajcu STIHL.
- Ak sú štítky s upozornením nečitateľné alebo poškodené: Štítky s upozornením dajte vymeniť špecializovaným predajcom STIHL.

18 Odstraňovanie porúch

18.1 Odstránenie porúch kosačky na trávu

Porucha	Príčina	Odstránenie problému
Motor sa nedá naštartovať.	Spínacia konzola pohonu kosačky nie je zatlačená.	► Spustenie motora vykonávajte tak, ako je popísané v tomto návode na obsluhu.
	Palivová nádrž je prázdna.	► Natankujte kosačku na trávu.
	Palivové potrubie je upchaté.	► Vyhľadajte špecializovaného predajcu spoločnosti STIHL.
	V nádrži sa nachádza nevhodné, znečistené alebo staré palivo.	► Používajte čerstvý značkový bezolovnatý benzín.
	Vzduchový filter je znečistený.	► Vyčistite alebo vymeňte vzduchový filter podľa popisu v návode na obsluhu motora.
	Koncovka zapalovacej sviečky nie je nasunutá na zapalovaciu sviečku alebo kábel zapalovania nie je správne pripojený ku koncovke.	► Nasuňte koncovku zapalovacej sviečky. ► Skontrolujte správny kontakt kábla zapalovania a koncovky.
	Zapalovacia sviečka je zanesená, poškodená alebo nesprávna vzdialenosť elektród.	► Vyčistite alebo vymeňte zapalovaciu sviečku. ► Nastavte vzdialenosť elektród.
	Odpor rezného noža je príliš veľký.	► Nastavte väčšiu výšku kosenia. ► Motor štartujte v nižšej tráve.
Motor je ťažké naštartovať alebo má slabý výkon.	Skriňa kosačky je upchatá.	Vyčistite kosačku na trávu.
	Výška kosenia je nastavená príliš nízka alebo je rýchlosť pojazdu príliš vysoká.	Upravte výšku kosenia alebo koste pomalšie.
	V palivovej nádrži a karburátore je voda alebo je karburátor zanesený.	Vyprázdnite palivovú nádrž, vyčistite palivové potrubie a karburátor.
	Palivová nádrž je znečistená.	Vyhľadajte špecializovaného predajcu spoločnosti STIHL.
	Vzduchový filter je znečistený.	Vyčistite alebo vymeňte vzduchový filter podľa popisu v návode na obsluhu motora.
	Zapalovacia sviečka je zanesená.	Vyčistite alebo vymeňte zapalovaciu sviečku.
Motor sa nadmerne prehrieva.	Hladina motorového oleja je príliš nízka.	Doplňte alebo vymeňte motorový olej, ako je popísané v návode na obsluhu motora.
	Chladiace rebrá sú znečistené.	Vyčistite kosačku na trávu.
Kosačka na trávu intenzívne vibruje.	Rezný nôž je poškodený.	Vymeňte rezný nôž.
	Rezný nôž nie je správne namontovaný.	Namontujte rezný nôž.
Tráva nie je čisto kosená.	Rezný nôž je tupý alebo opotrebovaný.	Nabrúste alebo vymeňte rezný nôž.

19 Technické údaje

19.1 Kosačka na trávu STIHL RM 443.3 T, RM 448.3 T, RM 453.3 T

- Typ motora:
 - RM 443.3 T: STIHL EVC 200 C
 - RM 448.3 T, RM 453.3 T: STIHL EVC 300
- Zdvihový objem:
 - RM 443.3 T: 139 cm³
 - RM 448.3 T, RM 453.3 T: 166 cm³
- Výkon (P):
 - RM 443.3 T: 2,1 kW (2,8 PS) pri 2800/min
 - RM 448.3 T, RM 453.3 T: 2,6 kW (3,5 PS) pri 2800/min
- Otáčky (n):
 - RM 443.3 T: 2800/min
 - RM 448.3 T, RM 453.3 T: 2800/min
- Maximálny obsah palivovej nádrže:
 - RM 443.3 T: 0,9 l
 - RM 448.3 T, RM 453.3 T: 0,9 l
- Hmotnosť (m):
 - RM 443.3 T: 30 kg
 - RM 448.3 T: 32 kg
 - RM 453.3 T: 33 kg
- Maximálny obsah zberného koša na trávu:
 - RM 443.3 T, RM 448.3 T: 52 l
 - RM 453.3 T: 55 l
- Šírka záberu pri kosení:
 - RM 443.3 T: 41 cm
 - RM 448.3 T: 46 cm
 - RM 453.3 T: 51 cm

19.2 Nôž

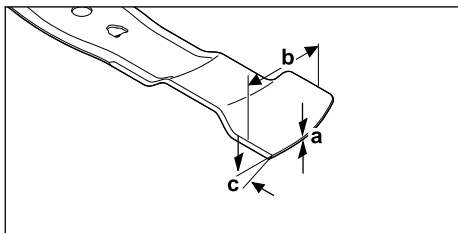

- Minimálna hrúbka a: 1,6 mm
- Minimálna šírka b: 55 mm
- Uhol ostrenia c: 30°

19.3 Hodnoty zvuku a hodnoty vibrácií

RM 443.3 T

Hodnota K pre hladinu akustického tlaku má hodnotu 2 dB(A). Hodnota K pre hladinu akustic-

- kého výkonu má hodnotu 2,2 dB(A). Hodnota K pre hodnoty vibrácií má hodnotu 2,2 m/s².
- Hladina akustického tlaku L_{pA} nameraná podľa normy EN ISO 5395-2: 79 dB(A)
 - Garantovaná hladina akustického výkonu L_{WA}d nameraná podľa normy 2000/14/EC / SI 2001/1701: 93 dB(A)
 - Hodnota vibrácií a_{hv} vodiaceho držadla, nameraná podľa normy EN ISO 5395-2: 4,4 m/s²

RM 448.3 T

- Hodnota K pre hladinu akustického tlaku má hodnotu 2 dB(A). Hodnota K pre hladinu akustického výkonu má hodnotu 2,2 dB(A). Hodnota K pre hodnoty vibrácií má hodnotu 2,2 m/s².
- Hladina akustického tlaku L_{pA} nameraná podľa normy EN ISO 5395-2: 82 dB(A)
 - Garantovaná hladina akustického výkonu L_{WA}d nameraná podľa normy 2000/14/EC / SI 2001/1701: 96 dB(A)
 - Hodnota vibrácií a_{hv} vodiaceho držadla, nameraná podľa normy EN ISO 5395-2: 4,4 m/s²

RM 453.3 T

- Hodnota K pre hladinu akustického tlaku má hodnotu 2 dB(A). Hodnota K pre hladinu akustického výkonu má hodnotu 2,2 dB(A). Hodnota K pre hodnoty vibrácií má hodnotu 2,2 m/s².
- Hladina akustického tlaku L_{pA} nameraná podľa normy EN ISO 5395-2: 82 dB(A)
 - Garantovaná hladina akustického výkonu L_{WA}d nameraná podľa normy 2000/14/EC / SI 2001/1701: 97 dB(A)
 - Hodnota vibrácií a_{hv} vodiaceho držadla, nameraná podľa normy EN ISO 5395-2: 4,4 m/s²

Informácie o dodržiavaní smernice zamestnávateľa o vibráciách 2002/44/EC a SI 2005/1093 nájdete uvedené na stránke www.stihl.com/vib.

19.4 REACH

REACH označuje nariadenie ES pre registráciu, hodnotenie a autorizáciu chemikálií.

Informácie na splnenie Nariadenia REACH sú uvedené na stránke www.stihl.com/reach.

20 Náhradné diely a príslušenstvo

20.1 Náhradné diely a príslušenstvo

STIHL Tieto symboly označujú originálne náhradné diely STIHL a originálne príslušenstvo STIHL.

STIHL odporúča používanie originálnych náhradných dielov STIHL a príslušenstva značky STIHL.

Náhradné diely a príslušenstvo iných výrobcov nemôžu byť spoločnosťou STIHL odborné posudzované z hľadiska spoľahlivosti, bezpečnosti a vhodnosti aj napriek vykonávanému sledovaniu trhu a STIHL nemôže za ich použitie ručiť.

Originálne náhradné diely STIHL a originálne príslušenstvo STIHL sú dostupné u špecializovaného predajcu značky STIHL.

20.2 Dôležité náhradné diely

- Rezný nôž:
 - RM 443.3 T: WA40 702 0105
 - RM 448.3 T: WA41 702 0106
 - RM 453.3 T: WA42 702 0101
- Nožová skrutka s podložkou: 0000 951 3505

21 Likvidácia

21.1 Likvidácia kosačky na tráv

Informácie o likvidácii sú k dispozícii od miestneho úradu alebo u špecializovaného predajcu STIHL.

Nesprávna likvidácia môže byť škodlivá pre zdravie a znečisťovať životné prostredie.

- ▶ Výrobky STIHL vrátane obalov zašlite na vhodné zberné miesto na recykláciu v súlade s miestnymi predpismi.
- ▶ Nelikvidujte v domovom odpade.

22 EÚ vyhlásenie o zhode

22.1 Kosačka na tráv STIHL RM 443.3 T, RM 448.3 T, RM 453.3 T

STIHL Tirol GmbH
Hans Peter Stihl-Straße 5
6336 Langkampfen

Rakúsko

týmto zodpovedne vyhlasuje, že

- Druh konštrukcie: Kosačka na tráv
- Výrobná značka: STIHL
- Typ: RM 443.3 T, RM 448.3 T, RM 453.3 T
- Šírka záberu pri kosení:
 - RM 443.3 T: 41 cm
 - RM 448.3 T: 46 cm
 - RM 453.3 T: 51 cm
- Sériové identifikačné číslo:
 - RM 443.3 T: WB40
 - RM 448.3 T: WB41

- RM 453.3 T: WB42

zodpovedá príslušným ustanoveniam smerníc 2000/14/EC, 2006/42/EC, 2014/30/EU a 2011/65/EU a bola vyvinutá a zhotovená v súlade s danými verziami nasledujúcich noriem platných k dátumu výroby: EN ISO 5395-1, EN ISO 5395-2 a EN ISO 14982.

Sídlo účastníkov konania:
TÜV Rheinland LGA Products GmbH
Tillystraße 2
90431 Nürnberg, DE

Na zistenie nameranej a garantovanej hladiny akustického výkonu bola aplikovaná smernica 2000/14/EC, príloha VIII.

- Nameraná hladina akustického výkonu
 - RM 443.3 T: 91,2 dB(A)
 - RM 448.3 T: 94,2 dB(A)
 - RM 453.3 T: 95,2 dB(A)
- Garantovaná hladina akustického výkonu:
 - RM 443.3 T: 93 dB(A)
 - RM 448.3 T: 96 dB(A)
 - RM 453.3 T: 97 dB(A)

Technické podklady sú uschované v spoločnosti STIHL Tirol GmbH.

Rok výroby a číslo stroja sú uvedené na kosačke na tráv.

Langkampfen, 27.11.2023

STIHL Tirol GmbH

v z. 

Matthias Fleischer, Vedúci oddelenia vývoja produktov

v z. 

Sven Zimmermann, Vedúci oddelenia kvality

23 Prehlásenie o zhode výrobcom – UKCA

23.1 Kosačka na tráv STIHL RM 443.3 T, RM 448.3 T, RM 453.3 T

STIHL Tirol GmbH
Hans Peter Stihl-Straße 5
6336 Langkampfen

Rakúsko

týmto zodpovedne vyhlasuje, že

- Druh konštrukcie: Kosačka na trávu
- Výrobná značka: STIHL
- Typ: RM 443.3 T, RM 448.3 T, RM 453.3 T
- Šírka záberu pri kosení:
 - RM 443.3 T: 41 cm
 - RM 448.3 T: 46 cm
 - RM 453.3 T: 51 cm
- Sériové identifikačné číslo:
 - RM 443.3 T: WB40
 - RM 448.3 T: WB41
 - RM 453.3 T: WB42

zodpovedá príslušným ustanoveniam UK Noise Emission in the Environment by Equipment for use Outdoors Regulations 2001, Supply of Machinery (Safety) Regulations 2008, Electromagnetic Compatibility Regulations 2016 a The Restriction of the Use of Certain Hazardous Substances in Electrical and Electronic Equipment Regulations 2012 a bola vyvinutá a vyrobená v súlade s danými verziami nasledujúcich noriem platnými k dátumu výroby: EN ISO 5395-1, EN ISO 5395-2 a EN ISO 14982.

Sídlo účastníkov konania:

TUV Rheinland UK LTD
1011 Stratford Road
Solihull, B90 4BN

Na zistenie nameranej a garantovanej hladiny akustického výkonu sme postupovali podľa Noise Emission in the Environment by Equipment for use Outdoors Regulations 2001, Schedule 11.

- Nameraná hladina akustického výkonu
 - RM 443.3 T: 91,2 dB(A)
 - RM 448.3 T: 94,2 dB(A)
 - RM 453.3 T: 95,2 dB(A)
- Garantovaná hladina akustického výkonu:
 - RM 443.3 T: 93 dB(A)
 - RM 448.3 T: 96 dB(A)
 - RM 453.3 T: 97 dB(A)

Technické podklady sú uschované v spoločnosti STIHL Tirol GmbH.

Rok výroby a číslo stroja sú uvedené na kosačke na trávu.

Langkampfen, 27.11.2023

STIHL Tirol GmbH

v z. 

Matthias Fleischer, Vedúci oddelenia vývoja produktov



v z.

Sven Zimmermann, Vedúci oddelenia kvality

24 Adresy

www.stihl.com

Содержание

1	Предисловие.....	231
2	Информация к данному руководству по эксплуатации.....	232
3	Обзор.....	232
4	Указания по технике безопасности.....	234
5	Подготовка газонокосилки к работе.....	240
6	Сборка газонокосилки.....	240
7	Заправка газонокосилки.....	241
8	Пользовательская настройка газонокосилки.....	242
9	Запуск и останов двигателя.....	243
10	Проверка газонокосилки.....	243
11	Работа с газонокосилкой.....	244
12	После работы.....	246
13	Транспортировка.....	246
14	Хранение.....	246
15	Очистка.....	247
16	Техническое обслуживание.....	248
17	Ремонт.....	249
18	Устранение неисправностей.....	249
19	Технические данные	250
20	Запасные части и принадлежности	251
21	Утилизация.....	251
22	Сертификат соответствия ЕС.....	251
23	Адреса.....	252

1 Предисловие

Уважаемый клиент,

мы рады, что вы выбрали изделие STIHL. Мы разрабатываем и производим продукцию высочайшего качества, соответствующую потребностям наших клиентов. Наша продукция обеспечивает высокую надежность даже при экстремальных нагрузках.

STIHL – это и высочайшее качество обслуживания. Наши представители всегда готовы провести для вас компетентную консультацию и инструктаж, а также обеспечить всестороннюю техническую поддержку.

Компания STIHL безоговорочно проводит политику бережного и ответственного отно-

шения к природе. Данное руководство по эксплуатации предназначено для содействия вам в безопасной и экологически благоприятной эксплуатации изделия STIHL в течение всего длительного срока службы.

Мы благодарим вас за доверие и желаем приятных впечатлений от вашего нового изделия STIHL.

N. & S. Hill

д-р Николас Штиль

ВАЖНО! ПЕРЕД ПРИМЕНЕНИЕМ ОЗНАКОМИТЬСЯ И СОХРАНИТЬ.

2 Информация к данному руководству по эксплуатации

2.1 Применяемые документы

Данная инструкция по эксплуатации является переводом оригинальной инструкции по эксплуатации изготовителя по определению Директивы ЕС 2006/42/ЕС.

Применяются местные правила техники безопасности.

- ▶ В дополнение к данной инструкции по эксплуатации обязательно следует прочитать, понять и сохранить следующие документы:
 - RM 443.3 T: Инструкция по эксплуатации двигателя STIHL EVC 200 C
 - RM 448.3 T, RM 453.3 T: Инструкция по эксплуатации двигателя STIHL EVC 300

2.2 Маркировка предупредительных надписей в тексте



ОПАСНОСТЬ

- Указывает на возможные опасности, которые ведут к тяжелым травмам или смерти.
 - ▶ Описанные меры помогут предотвратить тяжелые травмы или смерть.



ПРЕДУПРЕЖДЕНИЕ

- Указывает на возможные опасности, которые могут привести к тяжелым травмам **или смерти**.
 - ▶ Описанные меры помогут предотвратить тяжелые травмы или смерть.

УКАЗАНИЕ

- Указывает на возможные опасности, которые могут привести к возникновению материального ущерба.
 - ▶ Описанные меры помогут избежать возникновения материального ущерба.

2.3 Символы в тексте



Данный символ указывает на главу в данной инструкции по эксплуатации.

3 Обзор

3.1 Газонокосилка

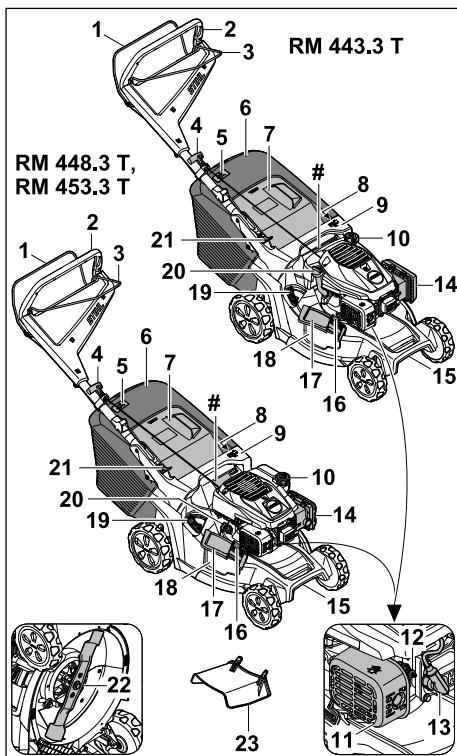

1 Рукоятка переключения для запуска кошения

Рукоятка переключения для запуска кошения предназначена для запуска и остановки двигателя.

2 Ведущая ручка

Ведущая ручка предназначена для удерживания, продвижения и транспортировки газонокосилки.

- 3 Рукоятка переключения привода движения**
Рукоятка переключения привода движения включает и выключает привод движения.
- 4 Ручка запуска**
Ручка запуска используется для запуска двигателя.
- 5 Индикатор заполнения травосборника**
Индикатор заполнения травосборника отображает загрузку травосборника.
- 6 Травосборник**
Травосборник собирает скошенную траву.
- 7 Откидная крышка**
Откидная крышка закрывает желоб выброса.
- 8 Рычаг**
Рычаг используется для установки высоты скашивания.
- 9 Рукоятка**
Рукоятка предназначена для удерживания газонокосилки при регулировке высоты скашивания и для транспортировки газонокосилки.
- 10 Запорное устройство топливного бака**
Запорное устройство топливного бака закрывает горловину для заливки бензина.
- 11 Шумоглушитель**
Шумоглушитель уменьшает акустическую эмиссию газонокосилки.
- 12 Свеча зажигания**
Свеча зажигания воспламеняет топливно-воздушную смесь в двигателе.
- 13 Штекер провода свечи зажигания**
Штекер провода свечи зажигания соединяет кабель зажигания со свечой зажигания.
- 14 Крышка фильтра**
Крышка фильтра закрывает воздушный фильтр.
- 15 Рукоятка для транспортировки**
Рукоятка для транспортировки предназначена для переноса газонокосилки.
- 16 Блокировка**
Блокировка удерживает откидную крышку бокового выброса в закрытом состоянии.
- 17 Откидная крышка бокового выброса**
Откидная крышка бокового выброса закрывает отверстие бокового выброса.
- 18 Отверстие бокового выброса**
Отверстие бокового выброса направляет скошенную траву в сторону.

19 Рычаг

Рычаг используется для открытия и закрытия встроенной заслонки для мульчирования.

20 Запорное устройство бака моторного масла

Запорное устройство бака моторного масла закрывает горловину для заливки моторного масла.

21 Рычаг

Рычаг используется для установки и складывания ведущей ручки.

22 Нож

Нож косит и мульчирует траву.

23 Удлинение

Удлинение направляет скошенную траву вбок на землю.

Фирменная табличка с паспортными данными и номером машины**3.2 Символы**

На газонокосилке могут быть нанесены символы, они означают следующее:



Этот символ обозначает запорное устройство топливного бака.



Этот символ обозначает запорное устройство масляного бака.



Гарантированный уровень шума в соответствии с Директивой 2000/14/ЕС в дБ(А) для сопоставления акустической эмиссии продуктов.



Не утилизировать продукт вместе с бытовыми отходами.



Установить высоту скашивания.



Индикатор заполнения травосборника.



Рычаг для открытия и закрытия заслонки для мульчирования.

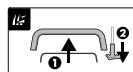

Запустить двигатель.



Включить привод движения.

4 Указания по технике безопасности

4.1 Предупредительные символы

На газонокосилке могут быть нанесены предупредительные символы, они означают следующее:



Соблюдать предписания по технике безопасности и выполнять соответствующие действия.



Обязательно следует прочитать, понять и сохранить инструкцию по эксплуатации.



Соблюдать осторожность и следить за возможными отбрасываемыми предметами — соблюдать расстояние и не допускать присутствия посторонних лиц.



Не касаться вращающегося ножа.



Вынимать штекер провода свечи зажигания на время простоев в работе, транспортировки, хранения, технического обслуживания или ремонта.

4.2 Использование по назначению

Газонокосилка STIHL RM 443.3 T, RM 448.3 T или RM 453.3 T используется для кошения и мульчирования травы.

▲ ПРЕДУПРЕЖДЕНИЕ

- Использование газонокосилки не по назначению может привести к серьезным травмам, смерти или материальному ущербу.
 - ▶ Использовать газонокосилку в соответствии с указаниями в этой инструкции и в инструкции по эксплуатации двигателя.

4.3 Требования к пользователю

▲ ПРЕДУПРЕЖДЕНИЕ

- Пользователи, не прошедшие инструктаж, могут не осознавать или неправильно оценивать опасности, связанные с газонокосилкой. Это связано с опасностью получения пользователем или другими лицами

серьезных травм вплоть до летального исхода.



- ▶ Обязательно следует прочитать, понять и сохранить инструкцию по эксплуатации.
- ▶ При необходимости передать газонокосилку другому лицу также передать инструкцию по эксплуатации газонокосилки и двигателя.
- ▶ Убедиться, что пользователь выполняет следующие условия:
 - Пользователь спокоен и бодр.
 - Пользователь физически, психически и умственно в состоянии управлять газонокосилкой и работать с ней. Если пользователь обладает физическими, психическими или умственными недостатками, он может работать с устройством только под надзором ответственного лица или следуя его указаниям.
 - Пользователь может осознавать и оценивать опасности, связанные с газонокосилкой.
 - Пользователь осознает, что несет ответственность за несчастные случаи и материальный ущерб.
 - Пользователь достиг совершеннолетия или обучен соответствующей профессии согласно национальным правилам.
 - Пользователь прошел инструктаж специализированного центра STIHL или специалиста перед первым использованием газонокосилки.
 - Пользователь не находится под воздействием алкоголя, лекарств или наркотиков.
- ▶ При возникновении вопросов обратиться в сервисный центр STIHL.

4.4 Рабочая одежда и оснащение

▲ ПРЕДУПРЕЖДЕНИЕ

- Во время работы предметы могут быть отброшены с высокой скоростью. Пользователь может получить травмы.
 - ▶ Во время работы надевать длинные брюки из износостойкого материала.
- Во время работы возникает шум. Шум может привести к ухудшению слуха.
 - ▶ Использовать защитные наушники.
- Во время работы возможно образование пылевых вихрей. Вдыхаемая пыль может

негативно повлиять на здоровье и стать причиной аллергических реакций.

- ▶ При образовании пылевых вихрей надевать защитную маску от пыли.
- Несоответствующая одежда может зацепиться за древесину, мелкий кустарник или попасть в газонокосилку. Пользователь в несоответствующей одежде может получить серьезные травмы.
 - ▶ Надевать облегающую одежду.
 - ▶ Необходимо снять шарфы и украшения.
- Во время очистки, технического обслуживания или транспортировки пользователь может коснуться ножа. Пользователь может получить травмы.
 - ▶ Во время работы надевать защитные перчатки из износостойкого материала.
 - ▶ Обувь должна быть прочной, закрытой и иметь нескользкую подошву.
- Если на пользователе надета несоответствующая обувь, он может поскользнуться. Пользователь может получить травмы.
- Во время заточки ножей могут вылетать частицы материала. Пользователь может получить травмы.
 - ▶ Надевать плотно прилегающие защитные очки. Подходящие защитные очки проверяются в соответствии со стандартом EN 166 или в соответствии с национальными правилами и доступны в розничной сети с соответствующей маркировкой.
 - ▶ Во время работы надевать защитные перчатки из износостойкого материала.

4.5 Рабочая зона пользователя и окружающие условия

▲ ПРЕДУПРЕЖДЕНИЕ

- Другие люди, дети и животные могут не осознавать и не оценивать опасности, связанные с газонокосилкой и отброшенными ею предметами. Это связано с опасностью получения другими людьми, детьми и животными серьезных травм, а также с опасностью материального ущерба.
 - ▶ В рабочей зоне запрещено присутствие посторонних лиц, детей и животных.
 - ▶ Соблюдать дистанцию до предметов.
 - ▶ Не оставлять газонокосилку без присмотра.
 - ▶ Убедиться, что дети не могут играть с газонокосилкой.
- При работающем двигателе из шумоглушителя исходят горячие выхлопные газы.

Горячие выхлопные газы могут воспламенить легковоспламеняющиеся материалы и вызвать пожар.

- ▶ Не направлять струю выхлопных газов на легковоспламеняющиеся материалы.

4.6 Безопасное состояние

4.6.1 Газонокосилка

Газонокосилка находится в безопасном состоянии, если выполнены следующие условия:

- Газонокосилка не имеет повреждений.
- Из газонокосилки не вытекает бензин.
- Крышка топливного бака закрыта.
- Из газонокосилки не вытекает моторное масло.
- Крышка моторного масла закрыта.
- Газонокосилка чистая.
- Элементы управления работают исправно и не подвергались изменениям.
- Для обеспечения кошения и сбора скошенной травы в травосборник: заслонка для мульчирования открыта, удлинение отсоединено, а травосборник правильно установлен.
- Для обеспечения кошения и сброса скошенной травы сзади: травосборник снят и откидная крышка закрыта.
- Для обеспечения кошения и сброса скошенной травы сбоку: заслонка для мульчирования закрыта, а удлинение правильно установлено.
- Для мульчирования: удлинение отсоединено, а заслонка для мульчирования закрыта.
- Нож правильно установлен.
- На этой газонокосилке оригинальные дополнительные принадлежности STIHL установлены правильно.
- Подпружиненные механизмы не повреждены и работают исправно.
- При отпуске ручки переключения для запуска кошения двигатель останавливается.



▲ ПРЕДУПРЕЖДЕНИЕ

- В технически небезопасном состоянии компоненты работают неправильно, защитные устройства могут выйти из строя, а топливо вытечь. В результате чего возможно получение серьезных травм вплоть до летального исхода.
 - ▶ Не работать с поврежденной газонокосилкой.

- ▶ Если из газонокосилки вытекает бензин: не работать с газонокосилкой и связаться со специализированным центром STIHL.
- ▶ Закрыть крышку топливного бака.
- ▶ Если из газонокосилки вытекает моторное масло: не работать с газонокосилкой и связаться со специализированным центром STIHL.
- ▶ Закрыть крышку моторного масла.
- ▶ Если газонокосилка загрязнена: Очистить газонокосилку.
- ▶ Не производить манипуляции с газонокосилкой или ее системой безопасности.
- ▶ Запрещены изменения газонокосилки с целью увеличения мощности или частоты вращения двигателя.
- ▶ Если элементы управления не работают: не работать с газонокосилкой.
- ▶ Подпружиненные механизмы могут высвободить накопленную энергию.
- ▶ Для обеспечения кошения и сбора скошенной травы в травосборник: снять заслонку для мульчирования, установить удлинение и травосборник, как описано в данной инструкции по эксплуатации.
- ▶ Для обеспечения кошения и сброса скошенной травы сбоку: закрыть заслонку для мульчирования и установить удлинение, как описано в данной инструкции по эксплуатации.
- ▶ Для мульчирования: снять удлинение и закрыть заслонку для мульчирования, как описано в данной инструкции по эксплуатации.
- ▶ Производить установку ножа в соответствии с указаниями в данной инструкции по эксплуатации.
- ▶ Производить установку оригинальных принадлежностей STIHL для данной газонокосилки в соответствии с указаниями в данной инструкции по эксплуатации или в инструкции по эксплуатации принадлежностей.
- ▶ Не вставлять предметы в отверстия газонокосилки.
- ▶ Заменять изношенные или поврежденные таблички с предупредительными надписями.
- ▶ При возникновении вопросов: обратиться в специализированный центр STIHL.

4.6.2 Нож

Нож находится в безопасном состоянии, если выполнены следующие условия:

- Нож и навесное оборудование не повреждены.
- Нож не деформирован.
- Нож правильно установлен.
- Нож правильно заточен.
- На ноже нет заусенцев.
- Нож правильно отбалансирован.
- Значения минимальной ширины и прочности ножа не выходят за нижнюю границу допустимого диапазона,  19.2.
- Соблюден угол заточки,  19.2.

▲ ПРЕДУПРЕЖДЕНИЕ

- В небезопасном состоянии детали ножа могут соскочить и быть отброшены. В результате чего возможно получение серьезных травм.
 - ▶ Запрещается использовать поврежденный нож или неисправный аккумулятор.
 - ▶ Установить нож правильно.
 - ▶ Заточить нож правильно.
 - ▶ Если значения минимальной ширины и прочности выходят за нижнюю границу допустимого диапазона: заменить нож.
 - ▶ Отбалансировать нож в специализированном центре STIHL.
 - ▶ При возникновении вопросов обратиться в сервисный центр STIHL.

4.7 Топливо и заправка

▲ ПРЕДУПРЕЖДЕНИЕ

- В качестве топлива для этой газонокосилки используется бензин. Бензин очень легко воспламеняется. В случае контакта бензина с открытым огнем или горячими предметами бензин может стать причиной пожара или взрыва. Это связано с опасностью получения серьезных травм вплоть до летального исхода, а также с опасностью материального ущерба.
 - ▶ Защищать бензин от огня и воздействия высоких температур.
 - ▶ Не проливать бензин.
 - ▶ Если бензин пролился: вытереть бензин тряпкой и запускать двигатель только при полном высыхании всех частей газонокосилки.
 - ▶ Не курить.
 - ▶ Не заправлять газонокосилку вблизи открытого огня.
 - ▶ Перед заправкой выключить двигатель и подождать, пока он остынет.

- ▶ Если бак необходимо опорожнить: выполнять процедуру на открытом воздухе.
- ▶ Запускать двигатель на расстоянии не менее 3 м от места заправки.
- ▶ Не хранить в помещении газонокосилку с бензином в бензобаке.
- Вдыхаемые пары бензина могут привести к отравлению людей.
 - ▶ Не вдыхать пары бензина.
 - ▶ Заправлять газонокосилку в хорошо проветриваемом месте.
- Во время работы газонокосилка нагревается. Бензин расширяется, и в топливном баке может накапливаться избыточное давление. При открытой крышке топливного бака возможно выплескивание бензина. Выливающийся бензин может воспламениться. Пользователь может получить серьезные травмы.
 - ▶ Сначала дать газонокосилке остыть, а затем открыть крышку топливного бака.
- Одежда, соприкасающаяся с бензином, может легко воспламениться. Это связано с опасностью получения серьезных травм вплоть до летального исхода, а также с опасностью материального ущерба.
 - ▶ Если бензин попал на одежду: сменить одежду.
- Бензин может нанести вред окружающей среде.
 - ▶ Не проливать топливо.
 - ▶ Утилизировать бензин согласно предписаниям без ущерба для окружающей среды.
- В случае попадания бензина на кожу или в глаза возможно появление раздражений кожи или глаз.
 - ▶ Избегать контакта с бензином.
 - ▶ В случае попадания на кожу промыть соответствующие участки кожи обильным количеством воды с мылом.
 - ▶ В случае попадания в глаза промывать глаза обильным количеством воды не менее 15 минут, после чего обратиться к врачу.
- Система зажигания газонокосилки создает искры. Искры могут попасть наружу и стать причиной возгорания или взрыва в легковоспламеняющейся или взрывоопасной среде. Это связано с опасностью получения серьезных травм вплоть до летального исхода, а также с опасностью материального ущерба.
- ▶ Использовать свечи зажигания только в соответствии с описанием, приведенным в инструкции по эксплуатации двигателя.
- ▶ Вкрутить свечу зажигания и затянуть ее до отказа.
- ▶ С силой прижать штекер провода свечи зажигания.
- Если газонокосилка заправлена бензином, который не подходит для двигателя, возможны повреждения газонокосилки.
 - ▶ Использовать свежий неэтилированный бензин марочных сортов.
 - ▶ Соблюдать указания, приведенные в инструкции по эксплуатации двигателя.

4.8 Работа с устройством

▲ ПРЕДУПРЕЖДЕНИЕ

- При неправильном запуске двигателя пользователь может потерять контроль над газонокосилкой. Пользователь может получить серьезные травмы.
 - ▶ Запускать двигатель в соответствии с указаниями в данной инструкции по эксплуатации.
- В некоторых ситуациях пользователь может потерять концентрацию. Он может споткнуться, упасть и получить серьезные травмы.
 - ▶ Работать спокойно и вдумчиво.
 - ▶ Косить только при хорошей видимости. В условиях плохого освещения и видимости не работать с газонокосилкой.
 - ▶ Управлять газонокосилкой должен только один пользователь.
 - ▶ Следить за препятствиями.
 - ▶ Не переворачивать газонокосилку.
 - ▶ Работать, стоя на земле и сохраняя равновесие.
 - ▶ При появлении признаков усталости вовремя сделать перерыв.
 - ▶ При скашивании на склоне: косить в поперечном направлении к склону.
 - ▶ Не работать на склонах с уклоном более 25° (46,6 %).
 - ▶ Соблюдать особую осторожность при использовании газонокосилки вблизи склонов, кромок участков, канав, мусорных свалок и прудов.
 - ▶ Необходимо планировать рабочее время так, чтобы можно было длительное время избегать чрезмерных нагрузок.
- При работе двигателя выделяются выхлопные газы. Вдыхаемые выхлопные газы могут привести к отравлению людей.
 - ▶ Не вдыхать выхлопные газы.

- ▶ Работать с газонокосилкой в хорошо проветриваемом месте.
- ▶ При возникновении тошноты, головной боли, нарушения зрения, ухудшения слуха или головокружения прекратить работу и обратиться к врачу.
- Если пользователь носит защитные наушники во время работы двигателя, он может воспринимать и оценивать шумы в ограниченной степени.
 - ▶ Работать спокойно и вдумчиво.
- Газонокосилка оснащена устройством останова двигателя.
 - ▶ Двигатель и нож останавливаются в течение 3 секунд после отпущания рукоятки переключения для запуска кошения.
- Вращающийся нож может поранить пользователя. Пользователь может получить серьезные травмы.



- ▶ Вынуть штекер провода свечи зажигания.



- ▶ Не касаться вращающегося ножа.
- ▶ Если нож заблокирован посторонним предметом: выключить двигатель. Только после этого убрать мешающий предмет.

- Если работы производятся без привода движения, возможно случайное включение привода движения и непреднамеренное движение газонокосилки. Это связано с опасностью получения серьезных травм или материального ущерба.
 - ▶ Нажать рукоятку переключения привода движения только в том случае, если нужно включить привод движения.
- Если во время работы газонокосилка изменяет поведение или ведет себя необычно, возможно, она находится в технически небезопасном состоянии. Это связано с опасностью получения серьезных травм или материального ущерба.
 - ▶ Прекратить работу и связаться со специализированным центром STIHL.
- Во время работы газонокосилки может возникнуть вибрация.
 - ▶ Необходимо работать в защитных перчатках.
 - ▶ Во время работы делать перерывы.
 - ▶ При появлении признаков нарушения кровообращения обратиться к врачу.
- Осматривать скашиваемый участок и следить за препятствиями. Если во время работы нож столкнется с посторонним

предметом, он может сломаться. В результате нож или его части могут быть отброшены из-под газонокосилки с большой скоростью. Это связано с опасностью получения травм или материального ущерба.



- ▶ Убрать из рабочей зоны посторонние предметы: камни, палки, провода, игрушки и др. Отметить скрытые предметы, которые нельзя убрать.

- После того как пользователь отпускает рукоятку переключения для запуска кошения, нож продолжает вращаться в течение некоторого времени. Это может привести к серьезным травмам.



- ▶ Дождаться прекращения вращения ножа.
- ▶ Не снимать травосборник, пока нож не перестанет вращаться.

- При столкновении вращающегося ножа с твердым предметом могут возникнуть искры. Искры могут стать причиной возгорания в легковоспламеняющейся среде. Это может привести к серьезным травмам или летальному исходу и материальному ущербу.

- ▶ Не работать в легковоспламеняющейся среде.

- Если газонокосилка оставлена без присмотра на наклонной поверхности, она может случайно откатиться. Это связано с опасностью получения травм или материального ущерба.

- ▶ Оставлять газонокосилку без присмотра только тогда, когда она стоит на ровной поверхности и не может случайно откатиться.

- Если к ведущей ручке прикреплены какие-либо предметы, газонокосилка может опрокинуться из-за дополнительного веса. Это связано с опасностью получения травм или материального ущерба.

- ▶ Не закреплять на ведущей ручке никакие предметы.

▲ ОПАСНОСТЬ

- Если работы проводятся вблизи токоведущих кабелей, нож может соприкоснуться с токоведущими кабелями и повредить их. Пользователь может получить серьезные травмы вплоть до летального исхода.

- ▶ Не работать рядом с токоведущими кабелями.

- При работе в непогоду пользователя может ударить молния. Пользователь может полу-

чить серьезные травмы вплоть до летального исхода.

- ▶ При непогоде не работать.
- При работе в дождь пользователь может поскользнуться. Пользователь может получить серьезные травмы вплоть до летального исхода.
- ▶ При дожде не работать.

4.9 Транспортировка

▲ ПРЕДУПРЕЖДЕНИЕ

- При транспортировке газонокосилка может опрокинуться или сдвинуться. Это связано с опасностью получения травм или материального ущерба.
- ▶ Остановить двигатель.



- ▶ Дождаться прекращения вращения ножа.



- ▶ Вынуть штекер провода свечи зажигания.

- ▶ Закрепить газонокосилку стяжными ремнями или сеткой на подходящей погрузочной платформе, чтобы она не опрокинулась и не могла двигаться.
- В процессе работы двигателя шумоглушитель и двигатель могут нагреться. При транспортировке пользователь может обжечься.
- ▶ Переместить газонокосилку.
- Газонокосилка тяжелая. Пользователь может получить травму при переносе газонокосилки в одиночку.
- ▶ Необходимо работать в защитных перчатках.
- ▶ Переносить газонокосилку вдвоем.
- Во время транспортировки бензин может вытечь и стать причиной загрязнения и повреждения.
- ▶ Переместить газонокосилку.
- ▶ Транспортировать устройство без бензина.

4.10 Хранение

▲ ПРЕДУПРЕЖДЕНИЕ

- Дети могут не осознавать и неправильно оценивать опасности, связанные с газонокосилкой. В результате чего они могут получить серьезные травмы.
- ▶ Выключить двигатель.

- ▶ Газонокосилка должна храниться в недоступном для детей месте.
- Металлические компоненты могут подвергаться коррозии под воздействием влаги. Газонокосилка может получить повреждения.
- ▶ Газонокосилку следует хранить в чистом и сухом месте.
- Если газонокосилка хранится на наклонной поверхности, она может случайно откатиться. Это связано с опасностью получения травм или материального ущерба.
- ▶ Хранить газонокосилку только на ровной поверхности.

4.11 Очистка, техническое обслуживание и ремонт

▲ ПРЕДУПРЕЖДЕНИЕ

- Если во время очистки, технического обслуживания или ремонта двигатель работает, это может привести к серьезным травмам или материальному ущербу.
- ▶ Остановить двигатель.



- ▶ Дождаться прекращения вращения ножа.



- ▶ Вынуть штекер провода свечи зажигания.

- Если во время очистки, технического обслуживания или ремонта двигатель работает, привод движения может случайно включиться. Это связано с опасностью получения серьезных травм или материального ущерба.
- ▶ Остановить двигатель.



- ▶ Вынуть штекер провода свечи зажигания.

- В процессе работы двигателя шумоглушитель и двигатель могут нагреться. Люди могут получить ожоги.
- ▶ Подождать, пока шумоглушитель и двигатель остынут.
- Сильные чистящие средства, очистка струей высокого давления или острые предметы могут повредить газонокосилку или нож. В результате неправильной очистки газонокосилки или ножа компоненты могут не функционировать должным образом, а защитные устройства могут

выйти из строя. Это может привести к серьезным травмам.

- ▶ Производить очистку газонокосилки и ножа только в соответствии с указаниями в этой инструкции по эксплуатации, [15.2](#).
- В результате технического обслуживания или ремонта газонокосилки или ножа, произведенных без соблюдения указаний в инструкции по эксплуатации, компоненты могут не функционировать должным образом, а защитные устройства могут выйти из строя. В результате чего возможно получение серьезных травм вплоть до летального исхода.
 - ▶ Заменить изношенные или поврежденные детали.
 - ▶ Производить техобслуживание и ремонт газонокосилки только в соответствии с описанием, приведенным в данной инструкции по эксплуатации.
 - ▶ Производить техобслуживание ножа в соответствии с указаниями в этой инструкции по эксплуатации.
- Во время очистки, технического обслуживания или ремонта ножа пользователь может порезаться об острые режущие кромки. Пользователь может получить травмы.
 - ▶ Во время работы надевать защитные перчатки из износостойкого материала.
- Во время заточки нож может нагреться. Пользователь может получить ожог.
 - ▶ Дождаться, пока нож остынет.
 - ▶ Во время работы надевать защитные перчатки из износостойкого материала.

5 Подготовка газонокосилки к работе

5.1 Подготовка газонокосилки к эксплуатации

Каждый раз перед началом работы необходимо выполнить следующее.

- ▶ Снять упаковочный материал и транспортные крепления.
- ▶ Убедиться в надлежащем состоянии указанных ниже компонентов.
 - Газонокосилка, [4.6.1](#).
 - Нож, [4.6.2](#).
- ▶ Очистить газонокосилку, [15.2](#).
- ▶ Проверить ножи, [10.2](#).
- ▶ Залить моторное масло, [6.3](#).
- ▶ Разложить руль, [8.1](#).
- ▶ Отрегулировать руль, [8.3](#).

- ▶ Заправить газонокосилку, [7.1](#).
- ▶ Если при скашивании трава должна собираться в травосборник:
 - ▶ Снять удлинитель, [6.2.2](#).
 - ▶ Открыть заслонку для мульчи, [11.5.1](#).
 - ▶ Установить травосборник, [6.1.2](#).
- ▶ Если при скашивании трава должна отводиться на землю сбоку:
 - ▶ Закрыть заслонку для мульчи, [11.5.2](#).
 - ▶ Установить удлинитель, [6.2.1](#).
- ▶ При мульчировании:
 - ▶ Закрыть заслонку для мульчи, [11.5.2](#).
 - ▶ Снять удлинитель, [6.2.2](#).
- ▶ Настроить высоту среза, [11.2](#).
- ▶ Проверить элементы управления, [10.1](#).
- ▶ Если попытки выполнения предписанных действий заканчиваются безуспешно: не использовать газонокосилку и обратиться к дилеру STIHL.

6 Сборка газонокосилки

6.1 Сборка, установка и снятие травосборника

6.1.1 Сборка травосборника

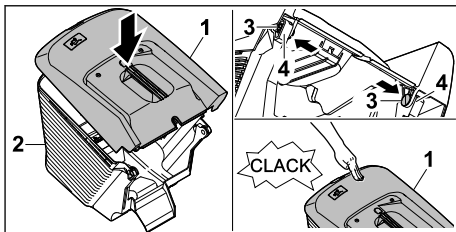

- ▶ Установить верхнюю часть травосборника (1) на нижнюю часть травосборника (2).
- ▶ Вдавить пальцы (3) изнутри в отверстия (4).
- ▶ Вставить верхнюю часть травосборника (1) нажатием вниз. Верхняя часть травосборника фиксируется со щелчком.

6.1.2 Установка травосборника

- ▶ Выключить двигатель.
- ▶ Установить газонокосилку на ровную поверхность.

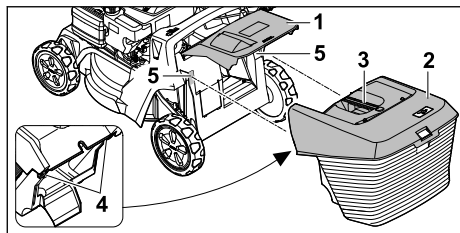

- ▶ Открыть и удерживать заслонку для сброса (1) открытой.
- ▶ Взять травосборник (2) за рукоятку (3) и подвесить за крючки (4) в крепления (5).
- ▶ Открыть заслонку для сброса (1) на травосборнике (2).

6.1.3 Снятие травосборника

- ▶ Выключить двигатель.
- ▶ Поставить газонокосилку на ровную поверхность.
- ▶ Открыть откидную крышку и удерживать ее.
- ▶ Снять верхнюю часть травосборника за рукоятку движением вверх.
- ▶ Закрыть откидную крышку.

6.2 Установка и отсоединение удлинения

6.2.1 Установка удлинения

- ▶ Выключить двигатель.
- ▶ Вынуть штекер провода свечи зажигания.
- ▶ Поставить газонокосилку на ровную поверхность.

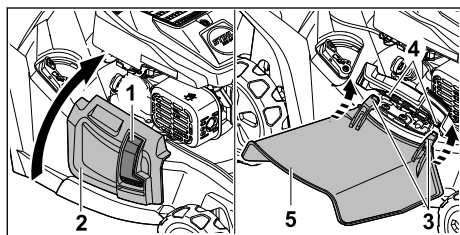

- ▶ Прижать блокировку (1) и удерживать ее нажатой.
- ▶ Открыть откидную крышку бокового выброса (2) и удерживать ее.
- ▶ Зацепить два крюка (3) за ось (4) снизу.
- ▶ Установить откидную крышку бокового сброса (2) на удлинение (5).
- ▶ Вставить штекер провода свечи зажигания.

6.2.2 Отсоединение удлинения

- ▶ Выключить двигатель.
- ▶ Вынуть штекер провода свечи зажигания.

- ▶ Поставить газонокосилку на ровную поверхность.

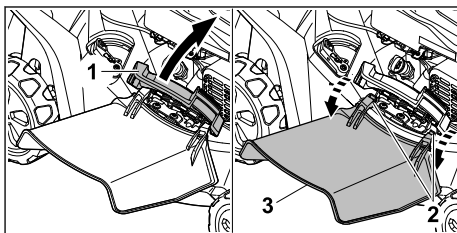

- ▶ Открыть откидную крышку бокового выброса (1) и удерживать ее.
- ▶ Снять два крюка (2).
- ▶ Откинуть удлинение (3) вверх и снять его.
- ▶ Закрыть откидную крышку бокового выброса (1).
- ▶ Вставить штекер провода свечи зажигания.

6.3 Заливка моторного масла

Моторное масло смазывает и охлаждает двигатель.

Технические характеристики моторного масла и информацию о количестве заливаемого объема можно найти в инструкции по эксплуатации двигателя.

УКАЗАНИЕ

- В состоянии при поставке моторное масло не залито. Запуск двигателя без моторного масла или при слишком низком количестве моторного масла может повредить газонокосилку.
 - ▶ Перед каждым запуском проверять уровень моторного масла, при необходимости долить масло.
- ▶ Производить заливку моторного масла в соответствии с указаниями в инструкции по эксплуатации двигателя.

7 Заправка газонокосилки

7.1 Заправка газонокосилки

УКАЗАНИЕ

- Если газонокосилка заправлена неправильным топливом, возможны повреждения газонокосилки.
 - ▶ соблюдать указания в инструкции по эксплуатации двигателя.

- ▶ Выключить двигатель.
- ▶ Поставить газонокосилку на ровную поверхность.

- ▶ Очистить область вокруг крышки топливного бака мягкой тряпкой.

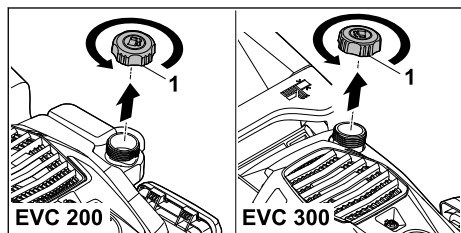

- ▶ Поворачивать крышку топливного бака (1) против часовой стрелки до ее снятия.
- ▶ Снять крышку топливного бака.
- ▶ Залить топливо с помощью подходящего приспособления таким образом, чтобы свободным оставалось не менее 15 мм до края топливного бака.
- ▶ Установить крышку топливного бака на топливный бак.
- ▶ Закрутить крышку топливного бака по часовой стрелке и затянуть от руки. Топливный бак закрыт.

8 Пользовательская настройка газонокосилки

8.1 Откидывание ведущей ручки

- ▶ Выключить двигатель.
- ▶ Вынуть штекер провода свечи зажигания.
- ▶ Поставить газонокосилку на ровную поверхность.

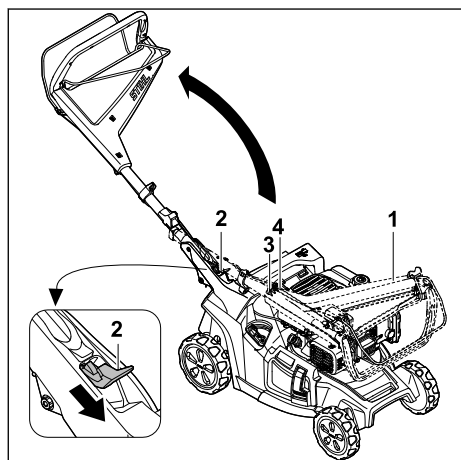

- ▶ Удерживать ведущую ручку (1).
- ▶ Прижать рычаг (2) вниз и удерживать его в этом положении.

8 Пользовательская настройка газонокосилки

- ▶ Откинуть ведущую ручку (1), при этом следить за тем, чтобы тросы (3 и 4) не были зажаты.
- ▶ Отпустить рычаг (2). Ведущая ручка защелкивается с отчетливым звуком.

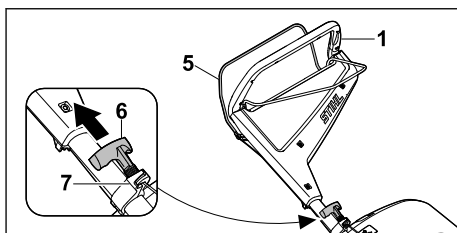

- ▶ Прижать рукоятку переключения для запуска кошения (5) к ведущей ручке (1) и удерживать в этом положении.
- ▶ Медленно потянуть ручку запуска (6) в направлении направляющей троса (7).
- ▶ Вложить ручку запуска (6) в направляющую троса (7).
- ▶ Отпустить рукоятку переключения для запуска кошения (5).
- ▶ Вставить штекер провода свечи зажигания.

8.2 Складывание ведущей ручки

Ведущую ручку можно сложить для удобной транспортировки или компактного хранения.

- ▶ Выключить двигатель.
- ▶ Вынуть штекер провода свечи зажигания.
- ▶ Поставить газонокосилку на ровную поверхность.
- ▶ Вытянуть ручку запуска из направляющей троса и медленно провести обратно в направлении двигателя.

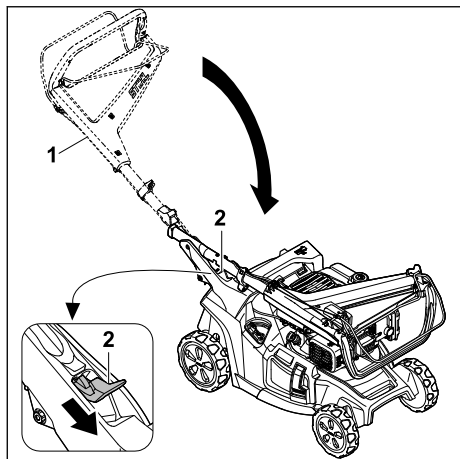

- ▶ Удерживать ведущую ручку (1).
- ▶ Прижать рычаг (2) вниз и удерживать его в этом положении.
- ▶ Сложить ведущую ручку (1).
- ▶ Отпустить рычаг (2).

Ведущая ручка защелкивается с отчетливым звуком.

- ▶ Вставить штекер провода свечи зажигания.

8.3 Регулировка ведущей ручки

- ▶ Выключить двигатель.
- ▶ Вынуть штекер провода свечи зажигания.
- ▶ Поставить газонокосилку на ровную поверхность.

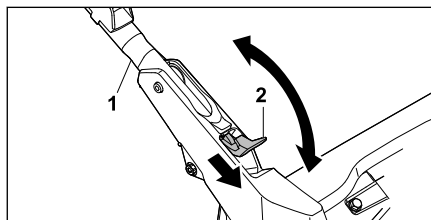

- ▶ Удерживать ведущую ручку (1).
- ▶ Прижать рычаг (2) вниз и удерживать его в этом положении.
- ▶ Установить ведущую ручку (1) в желаемое положение и убедиться, что ведущая ручка снова полностью зафиксирована.
- ▶ Отпустить рычаг (2).
- ▶ Вставить штекер провода свечи зажигания.

9 Запуск и останов двигателя

9.1 Запуск двигателя

- ▶ Поставить газонокосилку на ровную поверхность.

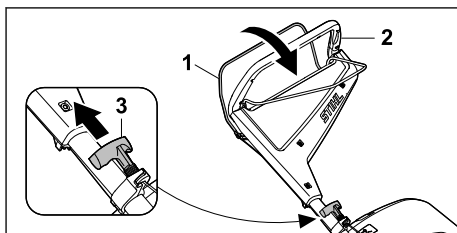

- ▶левой рукой прижать рукоятку переключения для запуска кошения (1) к ведущей ручке (2) и удерживать в этом положении.
- ▶ Правой рукой медленно вытянуть ручку запуска (3) до появления ощутимого сопротивления.
- ▶ Быстро вытянуть ручку запуска (3) и отвести ее назад до тех пор, пока двигатель не заработает.
- ▶ Если двигатель не запускается: соблюдать указания в инструкции по эксплуатации двигателя.

9.2 Отключение двигателя

- ▶ Поставить газонокосилку на ровную поверхность.
- ▶ Опустить рукоятку переключения для запуска кошения. Двигатель останавливается.
- ▶ Покинуть позицию пользователя.

10 Проверка газонокосилки

10.1 Проверка элементов управления

Рукоятка переключения для запуска кошения и рукоятка переключения привода движения

- ▶ Выключить двигатель.
- ▶ Полностью потянуть рукоятку переключения для запуска кошения и рукоятку переключения привода движения в направлении ведущей ручки и снова отпустить их.



- ▶ Если рукоятка переключения для запуска кошения или рукоятка переключения привода движения перемещаются с трудом или не возвращаются в исходное положение: не использовать газонокосилку и связаться со специализированным центром STIHL.

Рукоятка переключения для запуска кошения или рукоятка переключения привода движения неисправна.

10.2 Проверка ножа

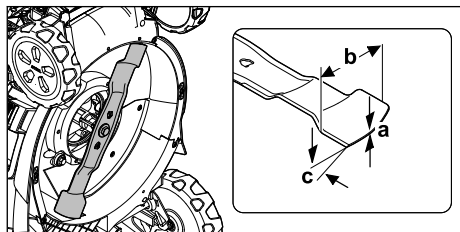
- ▶ Выключить двигатель.
- ▶ Вынуть штекер провода свечи зажигания.
- ▶ Установить газонокосилку,  15.1.



- ▶ Измерить следующие параметры:
 - Толщину a
 - Ширину b
 - Угол заточки c
- ▶ Если значения минимальной ширины и толщины не достигают нижней границы допустимого диапазона: заменить нож,  19.2.
- ▶ Если угол заточки не соблюден: заточить нож,  19.2.
- ▶ При возникновении вопросов: обратиться в специализированный центр STIHL.

11 Работа с газонокосилкой

11.1 Удерживание и перемещение газонокосилки



- ▶ Держать ведущую ручку обеими руками, обхватив ведущую ручку большими пальцами.

11.2 Настройка высоты среза

Можно настроить 7 вариантов высоты среза:

- 20 мм = положение 1
- 30 мм = положение 2
- 40 мм = положение 3
- 55 мм = положение 4
- 70 мм = положение 5
- 85 мм = положение 6
- 100 мм = положение 7

Положения указаны на газонокосилке.

Настройка высоты среза

- ▶ Выключить двигатель.
- ▶ Нож не должен вращаться.
- ▶ Установить газонокосилку на ровную поверхность.

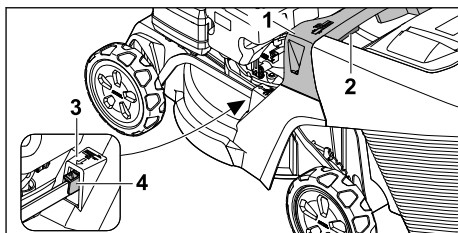

- ▶ Удерживать газонокосилку за рукоятку (1).
- ▶ Нажать и удерживать рычаг (2).
- ▶ Поднимая или опуская, установить газонокосилку в требуемое положение. Текущую высоту среза можно считать на индикаторе высоты среза (3) с помощью маркировки (4).
- ▶ Отпустить рычаг (2). Газонокосилка зафиксирована.

11.3 Включение и выключение привода движения

11.3.1 Включение привода движения

- ▶ Поставить газонокосилку на ровную поверхность.
- ▶ Запустить двигатель.

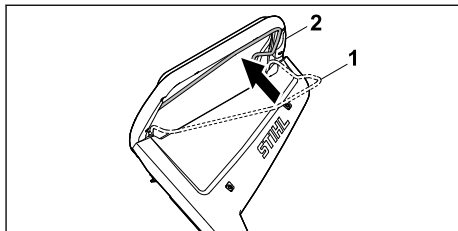

- ▶ Левой рукой потянуть рукоятку переключения привода движения (1) в направлении ведущей ручки (2) и удерживать ее в таком положении, обхватив большим пальцем ведущую ручку.

Газонокосилка приходит в движение.

11.3.2 Выключение привода движения

- ▶ Опустить рукоятку переключения привода движения.
- ▶ Дождаться остановки газонокосилки.

11.4 Кошение и мульчирование

Газонокосилка оснащена многофункциональным ножом и может использоваться как для кошения, так и для мульчирования.

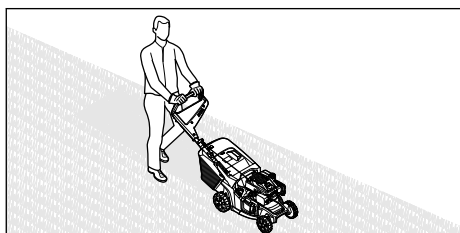

- ▶ При работе с включенным приводом движения: внимательно продвигать газонокосилку вперед.
- ▶ При работе с выключенным приводом движения: медленно и внимательно продвигать газонокосилку вперед.

11.5 Открытие и закрытие заслонки для мульчирования

11.5.1 Открытие заслонки для мульчирования

- ▶ Выключить двигатель.
- ▶ Поставить газонокосилку на ровную поверхность.

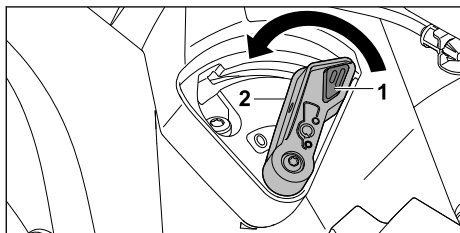

- ▶ Прижать блокировку (1) и удерживать ее нажатой.
- ▶ Установить рычаг (2) в положение 0. Заслонка для мульчирования открыта.
- ▶ Отпустить фиксатор (1).

11.5.2 Закрытие заслонки для мульчирования

- ▶ Выключить двигатель.
- ▶ Поставить газонокосилку на ровную поверхность.

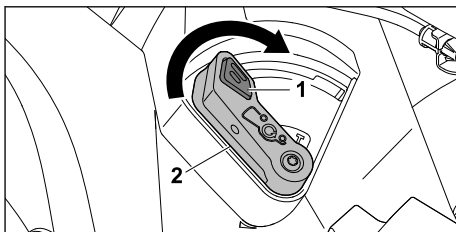

- ▶ Прижать блокировку (1) и удерживать ее нажатой.
- ▶ Установить рычаг (2) в положение I. Заслонка для мульчирования закрыта.
- ▶ Отпустить фиксатор (1).

11.6 Опустошение травосборника

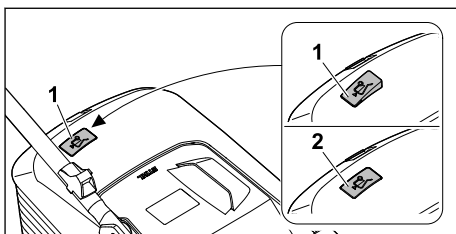

Поток воздуха, создаваемый ножом, поднимает индикатор заполнения травосборника (1). Если травосборник заполнен, поток воздуха останавливается. При недостаточном потоке воздуха индикатор заполнения травосборника (2) возвращается в исходное положение. Это является указанием на опустошение травосборника.

Неограниченная работа индикатора заполнения травосборника возможна только при оптимальном потоке воздуха. Внешние воздействия, такие как влажная, густая или высокая трава, низкие уровни среза, загрязнение или тому подобное, могут влиять на поток воздуха и работу индикатора заполнения травосборника.

- ▶ Если индикатор заполнения травосборника возвращается в состояние покоя: опустошить травосборник.
- ▶ Выключить газонокосилку.
- ▶ Снять травосборник.

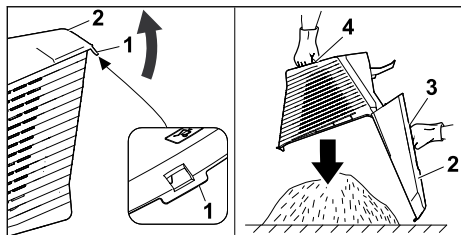

- ▶ Открыть фиксирующую планку (1).
- ▶ Раскрыть верхнюю часть травосборника (2) за рукоятку (3) и удерживать ее.
- ▶ Другой рукой придерживать за ручку (4) вниз.
- ▶ Опустошить травосборник.
- ▶ Закрыть травосборник.
- ▶ Установить травосборник.

12 После работы

12.1 После работы

- ▶ Выключить двигатель.
- ▶ Если газонокосилка намокла: высушить газонокосилку.
- ▶ Очистить газонокосилку.

13 Транспортировка

13.1 Транспортировка газонокосилки

- ▶ Выключить двигатель.
Нож не должен вращаться.
- ▶ Вынуть штекер провода свечи зажигания.

Перемещение газонокосилки

- ▶ Медленно и внимательно продвигать газонокосилку вперед.

Перенос газонокосилки

- ▶ Необходимо работать в защитных перчатках.
- ▶ Снять травосборник.
- ▶ Отсоединить удлинение.

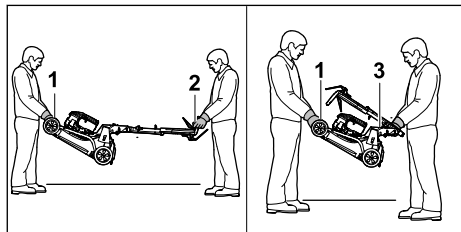

- ▶ Если газонокосилка переносится с раздвинутой ведущей ручкой:

- ▶ Один человек должен держать газонокосилку обеими руками за транспортировочную ручку (1), а второй — обеими руками за ведущую ручку (2).
- ▶ Поднимать и переносить газонокосилку вдвоем.
- ▶ Если газонокосилка переносится со сложенной ведущей ручкой:
 - ▶ Сложить ведущую ручку,  8.2.
 - ▶ Один человек должен держать газонокосилку обеими руками за транспортировочную ручку (1), а второй — обеими руками за рукоятку (3).
 - ▶ Поднимать и переносить газонокосилку вдвоем.

Перевозка газонокосилки в транспортном средстве

- ▶ Закрепить газонокосилку в положении стоя, чтобы она не опрокинулась и не могла двигаться.

14 Хранение

14.1 Хранение газонокосилки

- ▶ Выключить двигатель и дать ему остыть.
- ▶ Вынуть штекер провода свечи зажигания.
- ▶ Хранить газонокосилку с соблюдением следующих условий:
 - Газонокосилка хранится в недоступном для детей месте.
 - Газонокосилка чистая и сухая.
 - Газонокосилка не может перевернуться.
 - Газонокосилка не может скатиться.

Если газонокосилка будет храниться дольше 3 месяцев, соблюдать дополнительные правила:

- ▶ Дать устройству поработать до опорожнения топливного бака.
- ▶ Для очистки топливного бака обратиться в специализированный центр STIHL.
- ▶ Производить замену моторного масла в соответствии с указаниями в инструкции по эксплуатации двигателя.
- ▶ Выкрутить свечу зажигания и залить 3 мл моторного масла в двигатель через отверстие свечи зажигания.
- ▶ Несколько раз вытянуть ручку запуска и потянуть ее назад.



ПРЕДУПРЕЖДЕНИЕ

- Если вытягивать ручку запуска при снятом штекере провода свечи зажигания, наружу могут попасть искры. Искры могут воспламенять выходящие пары бензина и вызывать пожары и взрывы. Это может привести к серьезным травмам, смерти и материальному ущербу.
- ▶ Держать штекер провода свечи зажигания подальше от отверстия для свечи зажигания.

- ▶ Вкрутить свечу зажигания и затянуть ее до упора.

14.2 Положение при хранении

Газонокосилка может складываться для компактного хранения.

- ▶ Поставить газонокосилку на ровную поверхность.
- ▶ Снять травосборник.
- ▶ Установить высоту скашивания в самое верхнее положение. 11.2

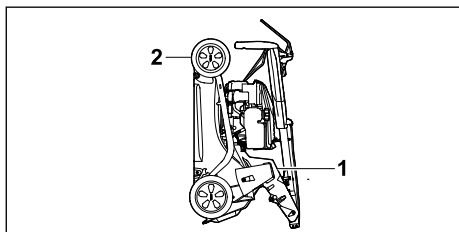

- ▶ Сложить ведущую ручку. 8.2
- ▶ Удерживая газонокосилку одной рукой за рукоятку (1), а другой рукой за транспортировочную ручку (2), поднять ее движением назад.

15 Очистка

15.1 Установка газонокосилки

- ▶ Дать устройству поработать до опорожнения топливного бака.
- ▶ Двигатель остановится.
- ▶ Вынуть штекер провода свечи зажигания.
- ▶ Поставить газонокосилку на ровную поверхность.
- ▶ Снять ручку запуска с направляющей троса.
- ▶ Снять травосборник.
- ▶ Установить высоту скашивания в самое верхнее положение. 11.2.
- ▶ Перевести ведущую ручку в крайнее нижнее положение. 8.3.

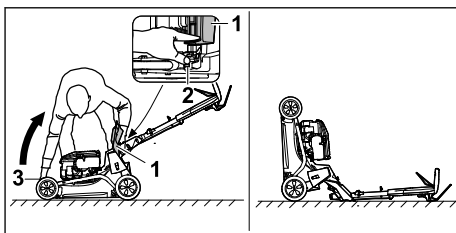

- ▶ Встать справа от устройства.
- ▶ Открыть откидную крышку (1) и удерживать ее.
- ▶левой рукой прижать рычаг (2) вниз и удерживать его в этом положении.
- ▶ Удерживая газонокосилку правой рукой за транспортировочную рукоятку (3), поднять ее движением назад.

Газонокосилка стоит в устойчивом положении, и ее можно очистить.

15.2 Очистка газонокосилки

- ▶ Выключить двигатель.
- ▶ Дать газонокосилке остыть.
- ▶ Вынуть штекер провода свечи зажигания.
- ▶ Протереть газонокосилку влажной тряпкой.
- ▶ Очистить вентиляционные отверстия кисточкой.
- ▶ Установить газонокосилку.
- ▶ Очистить область вокруг ножа и сам нож деревянной палочкой, мягкой щеткой или влажной тканью.
- ▶ Вставить штекер провода свечи зажигания.

УКАЗАНИЕ

- Очистка струями воды или с помощью аппарата для очистки струями высокого давления может повредить устройство.
 - ▶ Не очищать устройство струями воды или с помощью аппарата для очистки струями высокого давления.

16 Техническое обслуживание

16.1 Интервалы техобслуживания

Периодичность обслуживания зависит от условий окружающей среды и условий труда. STIHL рекомендует следующие интервалы техобслуживания:

Двигатель

- ▶ Производить техническое обслуживание двигателя в соответствии с указаниями в инструкции по эксплуатации двигателя.

Газонокосилка

- ▶ Ежегодно проверять состояние газонокосилки в специализированном центре STIHL.

16.2 Демонтаж и установка ножа

16.2.1 Демонтаж ножа

- ▶ Выключить двигатель.
- ▶ Вынуть штекер провода свечи зажигания.
- ▶ Установить газонокосилку.

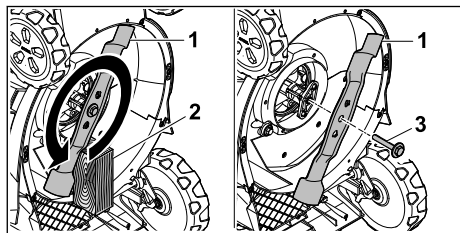

- ▶ Заблокировать нож (1) деревянным бруском (2).
- ▶ Открутить винт с шайбой (3) в направлении стрелки и снять его.
- ▶ Снять нож (1).
- ▶ Утилизировать винт с шайбой (3). Использовать новый винт с шайбой для установки ножа (1).
- ▶ Вставить штекер провода свечи зажигания.

16.2.2 Установка ножа

- ▶ Выключить двигатель.
- ▶ Вынуть штекер провода свечи зажигания.
- ▶ Установить газонокосилку.

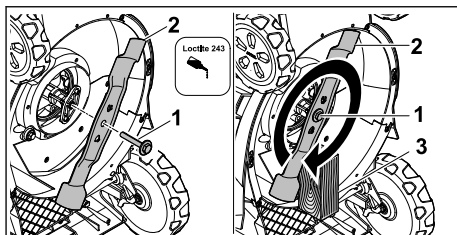

- ▶ Нанести фиксатор резьбы Loctite 243 на резьбу винта с шайбой (1).
- ▶ Установить нож (2) таким образом, чтобы выпуклости на установочной поверхности вошли в углубления.
- ▶ Вкрутить винт с шайбой (1).
- ▶ Заблокировать нож (2) деревянным бруском (3).
- ▶ Затянуть винт с шайбой (1) с моментом затяжки 60 Нм
- ▶ Вставить штекер провода свечи зажигания.

16.3 Заточка и балансировка ножа

Заточка и балансировка ножа требует значительной подготовки.

Компания STIHL рекомендует выполнять заточку и балансировку ножа в специализированном центре STIHL.

Актуальные адреса специализированных центров можно найти в соответствующем национальном представительстве STIHL на сайте www.stihl.com.



ПРЕДУПРЕЖДЕНИЕ

- Режущие кромки ножа острые. Пользователь может порезаться.
 - ▶ Необходимо надевать защитные перчатки из прочного материала.
-
- ▶ Выключить двигатель.
 - ▶ Вынуть штекер провода свечи зажигания.
 - ▶ Остановить газонокосилку, 15.1.
 - ▶ Демонтировать нож.
 - ▶ Заточить нож. При этом соблюдать угол заточки и охладить нож, 19.2. Нож не должен становиться синим во время заточки.
 - ▶ Установить нож.
 - ▶ Вставить штекер провода свечи зажигания.
 - ▶ При возникновении вопросов: обратиться в специализированный центр STIHL.

17 Ремонт

17.1 Ремонт газонокосилки

Пользователь не может осуществлять техническое обслуживание и ремонт газонокосилки или ножа своими силами.

- ▶ При повреждении газонокосилки или ножа: не использовать газонокосилку или нож и

связаться со специализированным центром STIHL.

- ▶ Если таблички с предупредительными надписями неразборчивы или повреждены: для замены поврежденных табличек обратиться в специализированный центр STIHL.

18 Устранение неисправностей

18.1 Устранение неисправностей газонокосилки

Неисправность	Причина	Устранение неисправности
Двигатель не запускается.	Рукоятка переключения для запуска кошения не нажата.	▶ Запускать двигатель в соответствии с указаниями в данной инструкции по эксплуатации.
	Топливный бак пуст.	▶ Заправить газонокосилку.
	Топливопровод засорен.	▶ Обратиться в сервисный центр STIHL.
	В баке плохое, загрязненное или старое топливо.	▶ Использовать свежее топливо марочных сортов (неэтилированный бензин).
	Воздушный фильтр загрязнен.	▶ Очистить или заменить воздушный фильтр, как описано в инструкции по эксплуатации двигателя.
	Штекер провода свечи зажигания отсоединен от свечи зажигания или провод высокого напряжения плохо закреплен в штекере.	▶ Вставить штекер провода свечи зажигания. ▶ Проверить соединение между проводом высокого напряжения и штекером.
	Свеча зажигания закопталась, имеет повреждения, или расстояние между электродами неправильное.	▶ Очистить свечу зажигания или заменить ее. ▶ Отрегулировать расстояние между электродами.
	Сопrotивление на ноже слишком велико.	▶ Установить более высокое значение высоты скашивания. ▶ Запустить двигатель на низкой траве.
Двигатель запускается с трудом или мощность двигателя снижена.	Корпус газонокосилки засорен.	Очистить газонокосилку.
	Установлена слишком низкая высота скашивания или слишком высокая скорость движения.	Отрегулировать высоту скашивания или косить в более медленном темпе.
	В топливном баке и карбюраторе вода, или карбюратор закупорен.	Опорожнить топливный бак, очистить топливopровод и карбюратор.
	Топливный бак загрязнен.	Обратиться в сервисный центр STIHL.
	Воздушный фильтр загрязнен.	Очистить или заменить воздушный фильтр, как описано в инструкции по эксплуатации двигателя.
	Свеча зажигания закопталась.	Очистить свечу зажигания или заменить ее.
Двигатель сильно нагревается.	Слишком низкий уровень моторного масла.	Производить заливку или замену моторного масла в соответствии с указаниями в инструкции по эксплуатации двигателя.

Неисправность	Причина	Устранение неисправности
	Ребра охлаждения загрязнены.	Очистить газонокосилку.
Газонокосилка сильно вибрирует.	Нож поврежден.	Заменить нож.
	Нож установлен неправильно.	Установить нож.
Трава скашивается неаккуратно.	Нож затуплен или изношен.	Заточить или заменить нож.

19 Технические данные

19.1 Газонокосилка STIHL RM 443.3 T, RM 448.3 T, RM 453.3 T

- Тип двигателя:
 - RM 443.3 T: STIHL EVC 200 C
 - RM 448.3 T, RM 453.3 T: STIHL EVC 300
- Рабочий объем:
 - RM 443.3 T: 139 см³
 - RM 448.3 T, RM 453.3 T: 166 см³
- Мощность (P):
 - RM 443.3 T: 2,1 кВт (2,8 л/с) при 2800/мин
 - RM 448.3 T, RM 453.3 T: 2,6 кВт (3,5 л/с) при 2800/мин
- Скорость вращения (n):
 - RM 443.3 T: 2800/мин
 - RM 448.3 T, RM 453.3 T: 2800/мин
- Максимальный объем топливного бака:
 - RM 443.3 T: 0,9 л
 - RM 448.3 T, RM 453.3 T: 0,9 л
- Вес (m):
 - RM 443.3 T: 30 кг
 - RM 448.3 T: 32 кг
 - RM 453.3 T: 33 кг
- Максимальный объем травосборника:
 - RM 443.3 T, RM 448.3 T: 52 л
 - RM 453.3 T: 55 л
- Ширина реза:
 - RM 443.3 T: 41 см
 - RM 448.3 T: 46 см
 - RM 453.3 T: 51 см

19.2 Нож

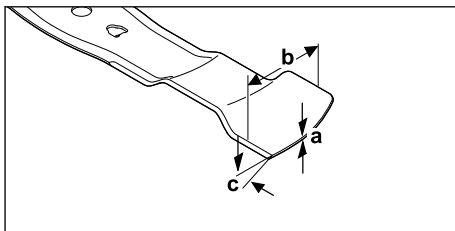

- Минимальная толщина, a: 1,6 мм
- Минимальная ширина, b: 55 мм
- Угол заточки, c: 30°

19.3 Значения звука и вибрации

RM 443.3 T

- Показатель K уровня звука составляет 2 дБ(A). Показатель K уровня шума составляет 2,2 дБ(A). Показатель K уровня вибрации составляет 2,2 м/с².
- Уровень звука L_{рА}, измеренный согласно EN ISO 5395-2: 79 дБ(A)
 - Гарантированный уровень шума L_{WAd}, измеренный по 2000/14/EC / S.I. 2001/1701: 93 дБ(A)
 - Значение вибрации a_{hV} ведущей ручки, измеренное согласно EN ISO 5395-2: 4,4 м/с²

RM 448.3 T

- Показатель K уровня звука составляет 2 дБ(A). Показатель K уровня шума составляет 2,2 дБ(A). Показатель K уровня вибрации составляет 2,2 м/с².
- Уровень звука L_{рА}, измеренный согласно EN ISO 5395-2: 82 дБ(A)
 - Гарантированный уровень шума L_{WAd}, измеренный по 2000/14/EC / S.I. 2001/1701: 96 дБ(A)

- Значение вибрации a_{HV} ведущей ручки, измеренное согласно EN ISO 5395-2: 4,4 м/с²

RM 453.3 T

Показатель К уровня звука составляет 2 дБ(А). Показатель К уровня шума составляет 2,2 дБ(А). Показатель К уровня вибрации составляет 2,2 м/с².

- Уровень звука L_{pA} , измеренный согласно EN ISO 5395-2: 82 дБ(А)
- Гарантированный уровень шума $L_{WAд}$, измеренный по 2000/14/EC / S.I. 2001/1701: 97 дБ(А)
- Значение вибрации a_{HV} ведущей ручки, измеренное согласно EN ISO 5395-2: 4,4 м/с²

Информацию об исполнении директивы для работодателей в отношении вибрации 2002/44/EC и S.I. 2005/1093 см. на сайте www.stihl.com/vib.

19.4 REACH

REACH – это регламент ЕС для регистрации, оценки и допуска химических веществ.

Сведения для выполнения регламента REACH указаны на странице www.stihl.com/reach.

19.5 Установленный срок службы

Полный установленный срок службы – до 30 лет.

Установленный срок службы предполагает регулярность технического обслуживания и ухода в соответствии с требованиями инструкции по эксплуатации.

20 Запасные части и принадлежности

20.1 Запасные части и принадлежности

STIHL Этими символами обозначены оригинальные запчасти и принадлежности STIHL.

Компания STIHL рекомендует использовать оригинальные запчасти STIHL и оригинальные принадлежности STIHL.

Компания STIHL не может ручаться за надежность, безопасность и пригодность запасных частей и принадлежностей других производителей, вследствие чего ответственность

компания STIHL за их эксплуатацию исключена.

Оригинальные запасные части STIHL и оригинальные принадлежности STIHL можно купить у дилера STIHL.

20.2 Важные запасные части

- Нож:
 - RM 443.3 T: WA40 702 0105
 - RM 448.3 T: WA41 702 0106
 - RM 453.3 T: WA42 702 0101
- Винт ножа с шайбой: 0000 951 3505

21 Утилизация

21.1 Утилизация газонокосилки

Информацию по утилизации можно получить в местных органах государственного управления или в специализированном центре STIHL.

Неправильная утилизация может нанести вред здоровью и привести к загрязнению окружающей среды.

- ▶ Продукты STIHL, включая упаковку, следует сдавать в подходящий пункт сбора для утилизации в соответствии с местными предписаниями.
- ▶ Не утилизировать вместе с бытовыми отходами.

22 Сертификат соответствия ЕС

22.1 Газонокосилка STIHL RM 443.3 T, RM 448.3 T, RM 453.3 T

STIHL Tirol GmbH
Hans Peter Stihl-Straße 5
6336 Langkampfen (Лангкампфен)

Австрия

заявляет под собственную ответственность, что

- Конструктивное исполнение: Газонокосилка
- Производитель: STIHL
- Тип: RM 443.3 T, RM 448.3 T, RM 453.3 T
- Ширина реза:
 - RM 443.3 T: 41 см
 - RM 448.3 T: 46 см
 - RM 453.3 T: 51 см
- Серийный номер:
 - RM 443.3 T: WB40
 - RM 448.3 T: WB41
 - RM 453.3 T: WB42

соответствует положениям директив 2000/14/EC, 2006/42/EC, 2014/30/EU и 2011/65/EU, была разработана и изготовлена в соответствии с версиями следующих стандартов, действующих на дату изготовления: EN ISO 5395-1, EN ISO 5395-2 и EN ISO 14982.

Принимавшая участие инстанция:
TÜV Rheinland LGA Products GmbH
Tillystraße 2
D-90431 Nürnberg (Нюрнберг), Германия

Измеренные и гарантированные уровни шума были определены в соответствии с Директивой 2000/14/EC, Приложение VIII.

- Измеренный уровень шума
 - RM 443.3 T: 91,2 дБ(A)
 - RM 448.3 T: 94,2 дБ(A)
 - RM 453.3 T: 95,2 дБ(A)
- Гарантированный уровень шума:
 - RM 443.3 T: 93 дБ(A)
 - RM 448.3 T: 96 дБ(A)
 - RM 453.3 T: 97 дБ(A)

Техническая документация хранится в компании STIHL Tirol GmbH.

Год выпуска и номер машины указаны на газонокосилке.

Langkampfen, 27.11.2023

STIHL Tirol GmbH

И. о. 

Matthias Fleischer, Руководитель отдела разработки продукции

И. о. 

Sven Zimmermann, Главный руководитель отдела качества

22.2 Знаки соответствия нормам ЕС



Сведения о сертификатах ЕАС и декларациях соответствия, подтверждающих выполнение технических правил и требований Таможенного союза, представлены на сайтах www.stihl.ru/eas или могут быть затребованы по телефону в соответствующем местном представительстве STIHL, ☎ 23.

23 Адреса

STIHL Головной офис

ANDREAS STIHL AG & Co. KG
Badstrasse 115
71336 Waiblingen
Germany

Дочерние компании STIHL

РОССИЙСКАЯ ФЕДЕРАЦИЯ

ООО "АНДРЕАС ШТИЛЬ МАРКЕТИНГ"
наб. Обводного канала, дом 60, литера А,
помещ. 1-Н, офис 200
192007 Санкт-Петербург, Россия
Горячая линия: +7 800 4444 180
Эл. почта: info@stihl.ru

УКРАИНА

ТОВ «Андреас Штіль»
вул. Антонова 10, с. Чайки
08135 Київська обл., Україна
Телефон: +38 044 393-35-30
Факс: +380 044 393-35-70
Гаряча лінія: +38 0800 501 930
E-mail: info@stihl.ua

Представительства STIHL

КАЗАХСТАН

Представительство
ANDREAS STIHL AG & Co. KG
ул. Шагабутдинова, 125А, оф. 2
050026 Алматы, Казахстан
Горячая линия: +7 727 225 55 17

Импортеры STIHL

УКРАИНА

ТОВ «Андреас Штіль»
вул. Антонова 10, с. Чайки
08135 Київська обл., Україна

БЕЛАРУСЬ

ООО «БАЭРТ»
ул. Игнатенко, д. 2, пом. 102
220035, г. Минск, Беларусь

КАЗАХСТАН и КЫРГЫЗСТАН

ИП «ВОРОНИНА Д.И.»
пр. Райымбека 312
050005 Алматы, Казахстан

АРМЕНИЯ

ООО «ЮНИТУЛЗ»
ул. Г. Парпеци 22
0002 Ереван, Армения

Saturs

1	Priekšvārds.....	253
2	Informācija par šo lietošanas instrukciju.	253
3	Pārskats.....	254
4	Drošības norādījumi.....	255
5	Zāles plāvēja sagatavošana darbam.....	260
6	Zāles plāvēja montāža.....	261
7	Zāles plāvēja degvielas tvertnes uzpilde	262
8	Zāles plāvēja iestatīšana lietotājam.....	262
9	Motora iedarbināšana un apturēšana.....	263
10	Zāles plāvēja pārbaude.....	263
11	Darbs ar zāles plāvēju.....	264
12	Pēc darba.....	265
13	Transportēšana.....	266
14	Uzglabāšana.....	266
15	Tīrīšana.....	267
16	Apkope.....	267
17	Remonts.....	268
18	Traucējumu novēršana.....	268
19	Tehniskie dati.....	269
20	Rezerves daļas un piederumi.....	270
21	Utilizēšana.....	270
22	ES atbilstības deklarācija.....	270
23	UKCA – Apvienotās Karalistes atbilstības deklarācija.....	271
24	Adreses.....	271

1 Priekšvārds

Cienītais klient, cienījamā kliente!

Mēs priecājamies, ka esat izvēlējies STIHL. Mēs attīstām un ražojam savus augstākās kvalitātes izstrādājumus atbilstoši savu klientu prasībām. Šādi rodas izstrādājumi, kas ir īpaši uzticami arī smagos apstākļos.

STIHL nodrošina arī augstāko servisa kvalitāti. Mūsu tirgotāji garantē profesionālas konsultācijas un apmācību, kā arī visaptverošu tehnisku apkalpošanu.

STIHL vienmēr ilgtspējīgu un atbildīgu rūpējas par dabu. Šī lietošanas instrukcija sniedz jums atbalstu, lai jūs ilgstoši, droši un videi draudzīgi varētu lietot savu STIHL Produkt ražojumu.

Mēs pateicamies par jūsu uzticību un vēlam jums izdošanos ar jūsu STIHL izstrādājumu.



Dr. Nikolas Stihl

SVARĪGI! PIRMS LIETOŠANAS IZLASIET UN SAGLABĀJIET.

2 Informācija par šo lietošanas instrukciju

2.1 Piemērojamie dokumenti

Šī lietošanas pamācība ir ražotāja oriģinālās lietošanas instrukcijas tulkojums saskaņā ar EK direktīvu 2006/42/EC.

Piemērojami ir vietējie drošības noteikumi.

- ▶ Papildus šai lietošanas pamācībai izlasiet, izprotiet un saglabājiet tālāk norādītos dokumentus.
 - RM 443.3 T: Dzinēja lietošanas pamācība STIHL EVC 200 C
 - RM 448.3 T, RM 453.3 T: Dzinēja lietošanas pamācība STIHL EVC 300

2.2 Brīdinājuma norāžu apzīmēšana tekstā



BĪSTAMI

- Norāde sniedz informāciju par apdraudējumam, kas rada smagas traumas vai izraisa nāvi.
 - ▶ Minētās darbības var novērst smagas traumas vai nāvi.



BRĪDINĀJUMS

- Norāde sniedz informāciju par apdraudējumam, kas var izraisīt smagas traumas vai nāvi.
 - ▶ Minētās darbības var novērst smagas traumas vai nāvi.

NORĀDĪJUMS

- Norāde sniedz informāciju par apdraudējumam, kas var izraisīt mantiskos bojājumus.
 - ▶ Minētās darbības var novērst mantiskos bojājumus.

2.3 Simboli tekstā



Šis simbols sniedz norādi uz nodaļu šajā lietošanas instrukcijā.

3 Pārskats

3.1 Zāles plāvējs

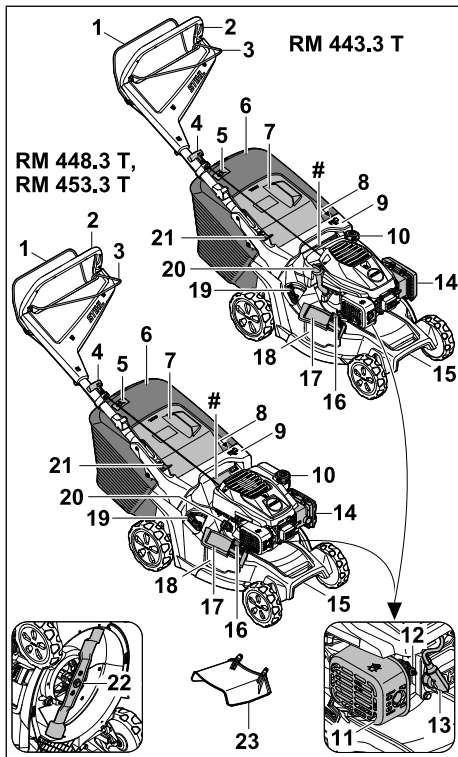

1 Plaušanas režīma pārslēgšanas svira

Plaušanas režīma pārslēgšanas sviru izmanto motora iedarbināšanai un izslēgšanai.

2 Vadības rokturis

Vadības rokturi izmanto zāles plāvēja apturēšanai, vadīšanai un transportēšanai.

3 Piedziņas pārslēgšanas svira

Piedziņas pārslēgšanas sviru izmanto piedziņas ieslēgšanai un izslēgšanai.

4 Startera rokturis

Startera rokturis tiek izmantots motora iedarbināšanai.

5 Savāktās zāles daudzuma indikators

Savāktās zāles daudzuma indikators norāda zāles savācējgroza piepildījuma līmeni.

6 Zāles savācējgrozs

Zāles savācējgrozā tiek savākta nopļautā zāle.

7 Izmešanas vāks

Izmešanas vāks noslēdz izmešanas kanālu.

8 Svira

Sviru izmanto plaušanas augstuma regulēšanai.

9 Rokturis

Rokturi izmanto zāles plāvēja turēšanai plaušanas augstuma iestatīšanas laikā un zāles plāvēja transportēšanai.

10 Degvielas tvertnes vāciņš

Degvielas tvertnes vāciņš noslēdz benzīna iepildīšanas atveri.

11 Trokšņa slāpētājs

Trokšņa slāpētājs mazina zāles plāvēja trokšņa emisiju.

12 Aizdedzes svece

Aizdedzes svece aizdedzina gaisa un degvielas maisījumu motorā.

13 Aizdedzes sveces kontaktspraudnis

Aizdedzes sveces kontaktspraudnis savieno aizdedzes vadu ar aizdedzes sveci.

14 Filtra vāciņš

Filtra vāciņš nosedz gaisa filtru.

15 Transportēšanas rokturis

Transportēšanas rokturi izmanto zāles plāvēja transportēšanai.

16 Fiksators

Fiksators notur sāniskās izmešanas vāku aizvērtu.

17 Sāniskās izmešanas vāks

Sāniskās izmešanas vāks aizver sāniskās izmešanas atveri.

18 Sāniskās izmešanas atvere

Sāniskās izmešanas atvere novada nopļauto zāli uz sāniem.

19 Svira

Svira paredzēta smalcināšanas vāk atvēršanai un aizvēršanai.

20 Motoreļļas tvertnes vāciņš

Motoreļļas tvertnes vāciņš noslēdz motoreļļas iepildes atveri.

21 Svira

Svira tiek izmantota vadības roktura regulēšanai un pārslēgšanai.

22 Nazis

Nazis plauj un smalcina zāli.

23 Pagarinājums

Pagarinājums novada nopļauto zāli uz sāniem uz augsni.

Jaudas datu plāksnīte ar ierīces numuru

3.2 Simboli

Simboliem uz zāles plāvēja ir tālāk norādītā nozīme.



Šis simbols apzīmē degvielas tvertnes vāciņu.



Šis simbols apzīmē motoreļļas tvertnes vāciņu.



Garantētais trokšņu jaudas līmenis saskaņā ar Direktīvu 2000/14/EC izteikts dB(A), lai varētu salīdzināt produktu trokšņu emisiju.



Neutilizējiet produktu sadzīves atkritumos.



Regulējiet plaušanas augstumu.



Savāktās zāles daudzuma indikators zāles savācējgrozam.



Svira smalcināšanas vāka atvēršanai un aizvēršanai.

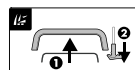

Iedarbiniet motoru.



Ieslēdziet piedziņu.

4 Drošības norādījumi

4.1 Brīdinājuma simboli

Brīdinājuma simboliem uz zāles plāvēja ir tālāk minētā nozīme.



Ievērojiet drošības norādījumus un ar tiem saistītos pasākumus.



Izlasiet, izprotiet un saglabājiet lietošanas pamācību.



Sargieties no izvsiestiem priekšmetiem - ieturiet atstatumu un nelaujiet trešajām personām atrasties šādās zonās.



Neskarieties pie rotējoša naža.



Transportēšanas, glabāšanas, apkopes vai remonta laikā izņemiet aizdedzes atslēgas kontaktspraudni.

4.2 Paredzētais lietojums

Zāles plāvējs STIHL RM 443.3 T, RM 448.3 T vai RM 453.3 T ir paredzēts zāles plaušanai un smalcināšanai.

▲ BRĪDINĀJUMS

- Ja zāles plāvēju izmanto neatbilstoši paredzētajam lietojumam, var rasties smagi vai nāvējoši savainojumi un materiāli zaudējumi.
 - ▶ Izmantojiet zāles plāvēju tā, kā aprakstīts šajā lietošanas pamācībā un motora lietošanas pamācībā.

4.3 Prasības lietotājam

▲ BRĪDINĀJUMS

- Lietotāji, kas nav apmācīti, nevar atpazīt un novērtēt zāles plāvēja radīto apdraudējumu. Lietotājam vai citām personām var rasties smagi vai nāvējoši savainojumi.
 - ▶ Izlasiet, izprotiet un saglabājiet lietošanas pamācību.
- ▶ Ja zāles plāvējs tiek nodots citai personai: nododiet līdz zāles plāvēja un motora lietošanas pamācību.
- ▶ Gādājiet, lai lietotājs ievērotu tālāk minētās prasības.
 - Lietotājs ir atpūties.
 - Lietotājam ir pietiekamas fiziskās, maņu un garīgās spējas lietot zāles plāvēju un strādāt ar to. Ja lietotāja fiziskās, uztveres vai garīgās spējas ir ierobežotas, lietotājs drīkst strādāt tikai atbildīgās personas uzraudzībā vai saskaņā ar tās norādījumiem.
 - Lietotājs var atpazīt un novērtēt zāles plāvēja radīto apdraudējumu.
 - Lietotājs apzinās, ka atbild par negadījumiem un bojājumiem.
 - Lietotājs ir pilngadīgs vai atbilstoši valsts noteikumiem tiek profesionāli apmācīts instruktora uzraudzībā.
 - STIHL specializētais izplatītājs vai speciālists ir apmācījis lietotāju pirms zāles plāvēja ekspluatācijas.

- Lietotāja rīcību neietekmē alkohols, medikamenti vai narkotiskas vielas.
- ▶ Ja rodas neskaidrības: sazinieties ar STIHL specializēto izplatītāju.

4.4 Apģērbs un aprīkojums

▲ BRĪDINĀJUMS

- Darba laikā priekšmeti var tikt izsviesti ar lielu ātrumu. Lietotājs var gūt savainojumus.
 - ▶ Valkājiet garas bikses, kas izgatavotas no izturīga materiāla.
- Darba laikā rodas troksnis. Troksnis var kaitēt dzirdei.
 - ▶ Lietojiet dzirdes aizsardzības līdzekļus.
- Darba laikā var tikt sacelti putekļi. Ieelpotās putekļu daļiņas var būt kaitīgas veselībai un izraisīt alerģiskas reakcijas.
 - ▶ Ja tiek sacelti putekļi: Nēsājiet putekļu aizsargmasku.
- Nepiemērots apģērbs var aizķerties aiz kokiem, zariem un zāles plāvēja. Lietotāji, kuriem nav piemērota apģērba, var gūt smagus savainojumus.
 - ▶ Nēsājiet cieši pieguļošu apģērbu.
 - ▶ Noņemiet šalles un rotaslietas.
- Tīrīšanas, apkopes vai transportēšanas laikā lietotājs var saskarties ar nazi. Lietotājs var gūt savainojumus.
 - ▶ Nēsājiet aizsargcimdus no izturīga materiāla.
 - ▶ Nēsājiet stingrus, slēgtus apavus ar neslīdošām zolēm.
- Ja lietotājam ir nepiemēroti apavi, pastāv paslīdēšanas risks. Lietotājs var gūt savainojumus.
- Naža asināšanas laikā var atdalīties un tikt izsviestas materiāla daļiņas. Lietotājs var gūt savainojumus.
 - ▶ Nēsājiet cieši pieguļošas aizsargbrilles.
 - ▶ Tirdzniecībā ir pieejamas piemērotas aizsargbrilles, kas atbilst standartam EN 166 vai valsts noteikumiem un ir atbilstoši marķētas.
 - ▶ Nēsājiet aizsargcimdus no izturīga materiāla.

4.5 Darba zona un vide

▲ BRĪDINĀJUMS

- Nepiederošas personas, bērni un dzīvnieki var nepazīt un nespēt pienācīgi novērtēt zāles plāvēju un augšup izmesto priekšmetu radīto apdraudējumu. Nepiederošas personas, bērni un dzīvnieki var smagi savainoties vai zaudēt dzīvību, kā arī var rasties materiāli zaudējumi.

- ▶ Neļaujiet nepiederošām personām, bērniem un dzīvniekiem uzturēties darba zonā.
- ▶ Ievērojiet attālumu līdz priekšmetiem.
- ▶ Neatstājiet zāles plāvēju bez uzraudzības.
- ▶ Gādājiet, lai bērni nevarētu rotaļāties ar zāles plāvējiem.
- Motora darbības laikā no trokšņa slāpētāja izplūst karstas izplūdes gāzes. Karstas izplūdes gāzes var aizdedzināt viegli uzliesmojošus priekšmetus un izraisīt ugunsgrēku.
 - ▶ Raugiet, lai izplūdes gāzu plūsma būtu virzīta tālu no viegli degošiem materiāliem.

4.6 Drošs stāvoklis

4.6.1 Zāles plāvējs

- Zāles plāvējs ir ekspluatācijai drošā stāvoklī, ja ir izpildīti tālāk minētie nosacījumi.
- Zāles plāvējs nav bojāts.
 - No zāles plāvēja netek benzīns.
 - Degvielas tvertnes vāciņš ir noslēgts.
 - No zāles plāvēja netek motoreļļa.
 - Motoreļļas tvertnes vāciņš ir noslēgts.
 - Zāles plāvējs ir tīrs.
 - Vadības elementi darbojas, un tie nav pārveidoti.
 - Ja tiek veikta plaušana un nopļautā zāle tiks savākta zāles savācējgrozā: Smalcināšanas vāks ir atvērts, pagarinājums ir atvienots un zāles savācējgrozs ir pareizi piestiprināts.
 - Ja tiek veikta plaušana un nopļautā zāle tiks izsviesta aizmugurē: zāles savācējgrozs ir noņemts un izmešanas vāks ir aizvērts.
 - Ja tiek veikta plaušana un nopļautā zāle tiks izsviesta sāniski: Smalcināšanas vāks ir aizvērts un pagarinājums ir pareizi piestiprināts.
 - Ja tiek veikta smalcināšana: Pagarinājums ir atvienots un smalcināšanas vāks ir aizvērts.
 - Nazis ir pareizi uzstādīts.
 - Ir pareizi uzstādīti oriģinālie, šim zāles plāvējam paredzētie STIHL piederumi.
 - Ar atsperi noslogotie mehānismi nav bojāti un darbojas.
 - Atlaižot plaušanas režīma pārslēgvirvu, motors apstājas.



▲ BRĪDINĀJUMS

- Ja stāvoklis nav ekspluatācijai drošs, detaļas var nedarboties pareizi, drošības aprīkojums var nedarboties, un var izplūst degviela. Personas var gūt smagus vai nāvējošus savainojumus.
 - ▶ Strādājiet tikai ar nebojātu zāles plāvēju.
 - ▶ Ja no zāles plāvēja tek benzīns: nestrādājiet ar zāles plāvēju un sazinieties ar STIHL specializēto izplatītāju.

- ▶ Aizveriet degvielas tvertnes vāciņu.
- ▶ Ja no zāles plāvēja tek motoreļļa: nestrādājiet ar zāles plāvēju un sazinieties ar STIHL specializēto izplatītāju.
- ▶ Aizveriet motoreļļas tvertnes vāciņu.
- ▶ Ja zāles plāvējs ir netīrs: Notīriet zāles plāvēju.
- ▶ Neveiciet manipulācijas ar zāles plāvēju un tā drošības sistēmām.
- ▶ Īpaši ir aizliegta jebkādas izmaiņas zāles plāvējā, kas maina motora jaudu vai apgriezienu skaitu.
- ▶ Ja vadības elementi nedarbojas: nestrādājiet ar zāles plāvēju.
- ▶ Ar atsperēm noslogoti mehānismi var atbrīvot uzkrāto enerģiju.
- ▶ Ja tiek veikta plaušana un noņautā zāle tiks savākta zāles savācējgrozā: Smalcināšanas vāku tā atvērt, pagarinājumu tā izņem un zāles savācējgrozu tā piestiprināt, kā aprakstīts šajā lietošanas pamācībā.
- ▶ Ja tiek veikta plaušana un noņautā zāle tiks izsviesta sāniski: Smalcināšanas vāku tā aizvērt un pagarinājumu tā piestiprināt, kā aprakstīts šajā lietošanas pamācībā.
- ▶ Ja tiek veikta smalcināšana: Pagarinājumu tā atvienot un smalcināšanas vāku tā aizvērt, kā aprakstīts šajā lietošanas pamācībā.
- ▶ Uzstādiet nazi tā, kā aprakstīts šajā lietošanas pamācībā.
- ▶ Uzstādiet šim zāles plāvējam oriģinālos STIHL piederumus tā, kā aprakstīts šajā vai piederuma lietošanas pamācībā.
- ▶ Neievietojiet zāles plāvēja atverēs priekšmetus.
- ▶ Nomainiet nolietotas vai bojātas norādījumu plāksnītes.
- ▶ Neskaidrību gadījumā: sazinieties ar STIHL specializēto izplatītāju.

4.6.2 Nazis

Nazis ir ekspluatācijai drošā stāvoklī, ja ir izpildīti tālāk minētie nosacījumi.

- Nazis un tā sastāvdaļas nav bojātas.
- Nazis nav deformēts.
- Nazis ir pareizi uzstādīts.
- Nazis ir pareizi uzasināts.
- Nazim nav atskabargu.
- Nazis ir pareizi līdzsvarots.
- Nav pārsniegtas naža minimālā biezuma un platuma vērtības,  19.2.
- Ir ievērots asināšanas leņķis,  19.2.

▲ BRĪDINĀJUMS

- Ja nav nodrošināts ekspluatācijai drošs stāvoklis, naža daļas var atvienoties un tikt izsviestas. Personas var smagi savainoties.
 - ▶ Strādājiet tikai tad, ja nazis un tā sastāvdaļas nav bojātas.
 - ▶ Pareizi ievietojiet nazi.
 - ▶ Pareizi uzasiniet nazi.
 - ▶ Ja naža biezums un platums ir mazāks par minimālo vērtību: nomainiet nazi.
 - ▶ Lieciet STIHL specializētajam izplatītājam līdzsvarot nazi.
 - ▶ Ja rodas neskaidrības: sazinieties ar STIHL specializēto izplatītāju.

4.7 Degviela un degvielas uzpildīšana

▲ BRĪDINĀJUMS

- Šim zāles plāvējam paredzētā degviela ir benzīns. Benzīns ir ārkārtīgi ugunsnedrošs. Ja benzīns nonāk saskarē ar atklātu liesmu vai karstiem priekšmetiem, benzīns var izraisīt ugunsgrēkus vai eksplozijas. Var rasties smagi vai nāvējoši savainojumi un materiāli zaudējumi.
 - ▶ Sargiet benzīnu no karstuma un uguns.
 - ▶ Neizlaistiet benzīnu.
 - ▶ Ja benzīns ir izliets: saslauciet benzīnu ar drānu un motoru mēģiniet iedarbināt tikai pēc tam, kad visas zāles plāvēja daļas ir sausas.
 - ▶ Nesmēķējiet.
 - ▶ Neuzpildiet benzīnu atklātas liesmas tuvumā.
 - ▶ Pirms degvielas uzpildīšanas izslēdziet motoru un ļaujiet tam atdzist.
 - ▶ Ja degvielas tvertni nepieciešams iztukšot: dariet to ārpus telpām.
 - ▶ Iedarbiniet motoru vismaz 3 m attālumā no degvielas uzpildes vietas.
 - ▶ Nekad neuzglabājiet zāles plāvēju telpās, ja tā degvielas tvertnē ir benzīns.
- Ieelpojot benzīna tvaikus, cilvēki var saindēties.
 - ▶ Neieelpojiet benzīna tvaikus.
 - ▶ Degvielas uzpildi veiciet tikai vietā ar labu ventilāciju.
- Darba laikā zāles plāvējs sakarst. Benzīns izplešas, un degvielas tvertnē vai veidoties pārspiediens. Atverot degvielas tvertnes vāciņu, benzīns var izšļakstīties. Izšļakstītais benzīns var aizdegties. Lietotājs var gūt smagus savainojumus.

- ▶ Vispirms ļaujiet zāles plāvējam atdzist, un tikai pēc tam atveriet degvielas tvertnes vāciņu.
- Apģērbs, kas nonācis saskarē ar benzīnu, var vieglāk aizdegties. Var rasties smagi vai nāvējoši savainojumi un materiāli zaudējumi.
 - ▶ Gadījumā ja apģērbs nonāk saskarē ar benzīnu: nomainiet apģērbu.
- Benzīns var apdraudēt apkārtējo vidi.
 - ▶ Neizlaistiet degvielu.
 - ▶ Uzturējiet benzīnu atbilstoši noteikumiem un videi nekaitīgā veidā.
- Ja benzīns saskaras ar ādu vai iekļūst acīs, var rasties ādas vai acu kairinājums.
 - ▶ Izvairieties no saskares ar benzīnu.
 - ▶ Ja šķidrums saskāries ar ādu: nomazgājiet attiecīgās vietas ar lielu ūdens daudzumu un ziepēm.
 - ▶ Ja šķidrums iekļuvis acīs: vismaz 15 minūtes skalojiet acis ar lielu ūdens daudzumu un griežieties pie ārsta.
- Zāles plāvēja aizdedzes iekārta veido dzirksteles. Dzirksteles vai izkļūt ārpusē niegli uzliesmojošā vai sprādzienbīstamā vidē var izraisīt aizdegšanos un sprādzienus. Var rasties smagi vai nāvējoši savainojumi un materiāli zaudējumi.
 - ▶ Izmantojiet aizdedzes sveces, kas aprakstītas motora lietošanas pamācībā.
 - ▶ Ieskrūvējiet aizdedzes sveci un cieši pievelciet.
 - ▶ Stingri uzspraudiet aizdedzes atslēgas kontaktspraudni.
- Ja zāles plāvējs tiek uzpildīts ar benzīnu, kas motoram ir nepiemērots, ir iespējami zāles plāvēja bojājumi.
 - ▶ Izmantojiet svaigu zīmola benzīnu, kas nesatur svīnu.
 - ▶ Ievērojiet norādījumus motora lietošanas pamācībā.
- ▶ Ar zāles plāvēju drīkst strādāt tikai viena persona.
- ▶ Uzmanieties no šķēršļiem.
- ▶ Nesagāziet zāles plāvēju.
- ▶ Darba laikā stāviet uz zemes un saglabājiet līdzsvaru.
- ▶ Ja rodas noguruma pazīmes: atpūties no darba.
- ▶ Ja tiek plauta nogāze: ļaujiet šķērsām.
- ▶ Nestrādājiet nogāzēs, kuru slīpums pārsniedz 25° (46,6%).
- ▶ Zāles plāvēju izmantojiet ar īpašu piesardzību, strādājot nogāžu, pauguraina apvidus, grāvju, izgāztuvju un ūdenstilpņu tuvumā.
- ▶ Saplānojiot darbu tā, lai nebūtu ilglaicīga smaga slodze.
- Kad motors darbojas, veidojas izplūdes gāzes. Ieelpojot izplūdes gāzes, cilvēki var saindēties.
 - ▶ Neieelpojiet izplūdes gāzes.
 - ▶ Ar zāles plāvēju strādājiet tikai vietā ar labu ventilāciju.
 - ▶ Ja jūtat nelabumu, galvassāpes, redzes traucējumus, dzirdes traucējumus vai reiboni: beidziet strādāt un sazinieties ar ārstu.
- Ja lietotājam ir dzirdes aizsardzības ierīces un motors darbojas, lietotājs trokšņus var sadzirdēt un izvērtēt tikai ierobežotā apjomā.
 - ▶ Strādājiet mierīgi un uzmanīgi.
- Zāles plāvējs ir aprīkots ar motora apstādināšanas ierīci.
 - ▶ Motors un nazis tiek apturēts 3 sekunžu laikā pēc pļaušanas režīma atlaišanas.
- Rotējošais nazis var savainot lietotāju. Lietotājs var gūt smagus savainojumus.
 - ▶ Izņemiet aizdedzes atslēgas kontaktspraudni.



4.8 Strādāšana

▲ BRĪDINĀJUMS

- Ja lietotājs neiedarbina motoru pareizi, lietotājs var zaudēt kontroli pār zāles plāvēju. Lietotājs var gūt smagus savainojumus.
 - ▶ Iedarbiniet motoru tā, kā aprakstīts šajā lietošanas pamācībā.
- Noteiktās situācijās lietotājs vairs nevar koncentrēti strādāt. Lietotājs var paklupt, nokrist un gūt smagus savainojumus.
 - ▶ Strādājiet mierīgi un uzmanīgi.
 - ▶ Ļaujiet tikai labas redzamības laikā. Nestrādājiet ar zāles plāvēju, ja apgaismojums un redzamība ir sliktā.
- ▶ Neskarities pie rotējoša naža.
- ▶ Ja kāds priekšmets bloķē nazi: apturiet motoru. Tikai pēc tam izņemiet priekšmetu.
- Ja strādājot bez piedziņas, tā var tikt neaušī ieslēgta, un zāles plāvējs var sākt kustēties. Personas var gūt smagus savainojumus, un var tikt nodarīti materiālie zaudējumi.
 - ▶ Spiediet piedziņas pārslēgšanas sviru tikai tad, ja nepieciešams ieslēgt piedziņu.
- Ja darba laikā novērojot izmaiņas zāles plāvēja darbībā vai neparastas darbības, iespējams, zāles plāvējs nav ekspluatācijai drošā stāvoklī. Personas var gūt smagus savainojumus, un var tikt nodarīti materiālie zaudējumi.



- ▶ Pārtrauciet darbu un sazinieties ar STIHL specializēto izplatītāju.
- Darba laikā zāles plāvējs var radīt vibrāciju.
 - ▶ Izmantojiet aizsargcimdus.
 - ▶ Ievērojiet pārtraukumus.
 - ▶ Ja novērojat asinsrites traucējumu simptomus: vērsieties pie ārsta.
- Apskatiet plaujamo platību virsmu un ņemiet vērā šķēršļus. Ja darba laikā nazis saskaras ar svešķermeņiem, to vai tā daļas ar lielu ātrumu var izmest augšup. Personas var gūt savainojumus, un var tikt nodarīti materiālie zaudējumi.



- ▶ Novāciet no darba zonas svešķermeņus, piemēram, akmeņus, zarus, stieples, rotāllietas. Atzīmējiet slēptus priekšmetus, ko nav iespējams novākt.

- Atlaižot plaušanas režīma pārslēgšanas sviru, nazis īsu brīdi turpina griezties. Personas var gūt smagus savainojumus.



- ▶ Nogaidiet, līdz nazis pārstāj griezties.
- ▶ Zāles savācējgrozu ņemiet tikai brīdī, kad nazis vairs negriežas.

- Ja rotējošais nazis saskaras ar cietu priekšmetu, var rasties dzirksteles. Viegli uzliesmojošā vidē dzirksteles var izraisīt aizdegšanos. Var rasties smagi vai nāvējoši savainojumi un materiālie zaudējumi.
 - ▶ Nestrādājiet viegli uzliesmojošā vidē.
- Ja zāles plāvējs tiek novietots uz slīpām virsmām, tas var noript lejā. Personas var gūt savainojumus, un var tikt nodarīti materiālie zaudējumi.
 - ▶ Atlaidiet zāles plāvēju tikai tad, kad tas stāv uz līdzenas virsmas un nevar pa to noript.
- Ja pie vadības roktura ir piestiprināti priekšmeti, papildu svara dēļ zāles plāvējs var apgāzties. Personas var gūt savainojumus, un var tikt nodarīti materiālie zaudējumi.
 - ▶ Nekādā gadījumā nepiestipriniet priekšmetus pie vadības roktura.

▲ BĪSTAMI

- Ja strādājat vidē, kurā ir strāvu vadoši vadi, nazis var ar tiem saskarties un radīt bojājumus. Lietotājam var rasties smagi vai nāvējoši savainojumi.
 - ▶ Nestrādājiet vidē, kurā ir strāvu vadoši vadi.
- Strādājot negaisa laikā, lietotājam var iespert zibens. Lietotājam var rasties smagi vai nāvējoši savainojumi.
 - ▶ Negaisa laikā: nestrādājiet.

- Strādājot lietus laikā, lietotājs var paslīdēt. Lietotājam var rasties smagi vai nāvējoši savainojumi.
 - ▶ Lietus laikā: nestrādājiet.

4.9 Transportēšana

▲ BRĪDINĀJUMS

- Transportēšanas laikā zāles plāvējs var apgāzties vai izkustēties. Personas var gūt savainojumus, un var tikt nodarīti materiālie zaudējumi.
 - ▶ Apturiet motoru.
 - ▶ Nogaidiet, līdz nazis pārstāj griezties.
 - ▶ Izņemiet aizdedzes sveces kontaktspraudni.
 - ▶ Nostipriniet zāles plāvēju ar savilcējsiks-nām, siks-nām vai tīklu uz piemērotas platformas, lai tas nevarētu apgāzties un izkustēties.
- Pēc motora izslēgšanas trokšņa slāpētājs un motors vēl var būt karsti. Lietotājs transportēšanas laikā var apdedzināties.
 - ▶ Stumiet zāles plāvēju.
- Zāles plāvējs ir smags. Ja zāles plāvēju nes viena persona, tā var savainoties.
 - ▶ Nēsājiet aizsargcimdus.
 - ▶ Nesiet zāles plāvēju divatā.
- Transportēšanas laikā var izplūst benzīns, radot piesārņojumu un bojājumus.
 - ▶ Stumiet zāles plāvēju.
 - ▶ Transportējiet ierīci bez benzīna.



4.10 Uzglabāšana

▲ BRĪDINĀJUMS

- Bērni nevar pamanīt un novērtēt zāles plāvēja radīto apdraudējumu. Bērni var gūt smagus savainojumus.
 - ▶ Apturiet motoru.
 - ▶ Glabājiet zāles plāvēju bērniem nepieejamā vietā.
- Mitruma iedarbībā metālistiskajām daļām var rasties korozija. Tā var sabojāt zāles plāvēju.
 - ▶ Glabājiet zāles plāvēju sausā un tīrā vietā.
- Ja zāles plāvējs tiek novietots glabāšanai uz slīpām virsmām, tas var noript lejā. Personas var gūt savainojumus, un var tikt nodarīti materiālie zaudējumi.
 - ▶ Novietojiet zāles plāvēju tikai uz līdzenām virsmām.

4.11 Tīrīšana, apkope un remonts

▲ BRĪDINĀJUMS

- Ja tīrīšanas, apkopes vai remonta laikā ir ieslēgts motors, personas var gūt nopietnus vai nāvējošus savainojumus, kā arī var rasties materiāli zaudējumi.

▶ Apturiet motoru.



▶ Nogaidiet, līdz nazis pārstāj griezties.



▶ Izņemiet aizdedzes sveces kontakt-spraudni.

- Ja tīrīšanas, apkopes vai remonta darbu laikā motors darbojas, piedziņa var nejauši sākt darboties. Personai var gūt smagus savainojumus, un var tikt nodarīti materiālie zaudējumi.

▶ Apturiet motoru.



▶ Izņemiet aizdedzes sveces kontakt-spraudni.

- Pēc motora izslēgšanas trokšņa slāpētājs un motors vēl var būt karsti. Personai var apdezināties.
 - ▶ Nogaidiet, līdz trokšņa slāpētājs un motors ir atdzisis.
- Tirot ar kodīgiem tīrīšanas līdzekļiem, ūdens strūklu vai smailiem priekšmetiem, var tikt bojāts zāles plāvējs vai nazis. Ja zāles plāvējs vai nazis netiek pareizi tīrīts, detaļas var nedarboties pareizi un drošības aprīkojums var nedarboties vispār. Personai var gūt smagus savainojumus.
 - ▶ Tīriet zāles plāvēju un nazi tā, kā aprakstīts šajā lietošanas instrukcijā, **15.2.**
- Ja zāles plāvējs vai nazis netiek apkopts vai remontēts tā, kā norādīts šajā lietošanas instrukcijā, tad detaļas var nedarboties pareizi un drošības aprīkojums var nedarboties vispār. Personai var gūt smagus vai nāvējošus savainojumus.
 - ▶ Nomainiet nodilušās vai bojātās detaļas.
 - ▶ Veiciet apkopes vai remonta darbus zāles plāvējam un nazim tā, kā aprakstīts šajā lietošanas instrukcijā.
 - ▶ Veiciet naža apkopi tā, kā aprakstīts šajā lietošanas instrukcijā.
- Veicot naža tīrīšanu, apkopi vai remontu, lietotājs var sagriezties ar asajām griezējmalām. Lietotājs var gūt savainojumus.

- ▶ Nēsājiet aizsargcimdus no izturīga materiāla.
- Asinot nazi, tas var sakarst. Lietotājs var apdezināties.
 - ▶ Nogaidiet, līdz nazis ir atdzisis.
 - ▶ Nēsājiet aizsargcimdus no izturīga materiāla.

5 Zāles plāvēja sagatavošana darbam

5.1 Zāles plāvēja sagatavošana darbam

Pirms darba sākšanas jāveic tālāk minētās darbības:

- ▶ Noņemiet iepakojuma materiālu un transportēšanas drošinātājus.
- ▶ Pārlicinieties, ka tālāk minētās detaļas ir ekspluatācijai drošā stāvoklī:
 - Zāles plāvējs, **4.6.1.**
 - Nazis, **4.6.2.**
- ▶ Notīriet zāles plāvēju, **15.2.**
- ▶ Pārbaudiet nazi, **10.2.**
- ▶ Iepildiet motoreļļu, **6.3.**
- ▶ Atlieciet vadības rokturi, **8.1.**
- ▶ Noregulējiet vadības rokturi, **8.3.**
- ▶ Iepildiet zāles plāvējā degvielu, **7.1.**
- ▶ Ja noplauto zāli paredzēts savākt zāles savācējgrozā:
 - ▶ Noņemiet pagarinājumu, **6.2.2.**
 - ▶ Atveriet mulčēšanas vāku, **11.5.1.**
 - ▶ Piestipriniet zāles savācējgrozu, **6.1.2.**
- ▶ Ja noplauto zāli paredzēts novirzīt sāņus uz zemes:
 - ▶ Aizveriet mulčēšanas vāku, **11.5.2.**
 - ▶ Piestipriniet pagarinājumu, **6.2.1.**
- ▶ Ja zāli paredzēts mulčēt:
 - ▶ Aizveriet mulčēšanas vāku, **11.5.2.**
 - ▶ Noņemiet pagarinājumu, **6.2.2.**
- ▶ Iestādiet pļaušanas augstumu, **11.2.**
- ▶ Pārbaudiet vadības elementus, **10.1.**
- ▶ Ja darbības nevar veikt: neizmantojiet zāles plāvēju un sazinieties ar STIHL tirgotāju.

6 Zāles plāvēja montāža

6.1 Zāles savācējgroza montāža, piestiprināšana un noņemšana

6.1.1 Zāles savācējgroza montāža

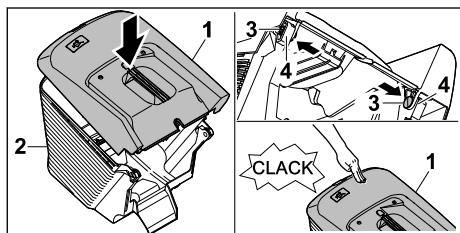

- ▶ Uzlieciet zāles savācējgroza augšējo daļu (1) uz zāles savācējgroza apakšējās daļas (2).
- ▶ Iespiediet tapas (3) no iekšpuses atverēs (4).
- ▶ Spiediet zāles savācējgroza augšējo daļu (1) virzienā uz leju.

Zāles savācējgroza augšējā daļa nofiksējas ar klikšķi.

6.1.2 Zāles savācējgroza piestiprināšana

- ▶ Izslēdziet motoru.
- ▶ Novietojiet zāles plāvēju uz līdzenas virsmas.

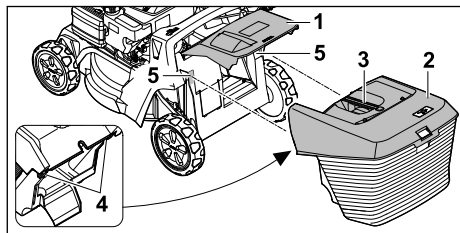

- ▶ Atveriet un pieturiet izmešanas vāku (1).
- ▶ Satveriet zāles savācējgroza (2) rokturi (3) un no augšas aiz āķiem (4) iekabiniet stiprinājumos (5).
- ▶ Uzlieciet uz zāles savācējgroza (2) izmešanas vāku (1).

6.1.3 Zāles savācējgroza noņemšana

- ▶ Apstādiniet motoru.
- ▶ Novietojiet zāles plāvēju uz līdzenas virsmas.
- ▶ Atveriet un pieturiet izmešanas vāku.
- ▶ Satveriet zāles savācējgroza rokturi un izceliet savācējgrozu.
- ▶ Aizveriet izmešanas vāku.

6.2 Pagarinājuma piestiprināšana un noņemšana

6.2.1 Pagarinājuma piestiprināšana

- ▶ Apturiet motoru.

- ▶ Izņemiet aizdedzes atslēgas kontaktspraudni.
- ▶ Novietojiet zāles plāvēju uz līdzenas virsmas.

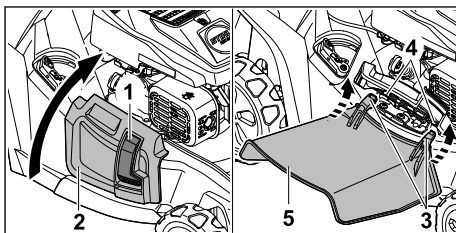

- ▶ Nospiediet un turiet fiksatoru (1).
- ▶ Atveriet un pieturiet sāniskās izmešanas vāku (2).
- ▶ No apakšas piestipriniet abus āķus (3) pie ass (4).
- ▶ Novietojiet sāniskās izmešanas vāku (2) uz pagarinājuma (5).
- ▶ Uzspraudiet aizdedzes atslēgas kontaktspraudni.

6.2.2 Pagarinājuma noņemšana

- ▶ Apturiet motoru.
- ▶ Izņemiet aizdedzes atslēgas kontaktspraudni.
- ▶ Novietojiet zāles plāvēju uz līdzenas virsmas.

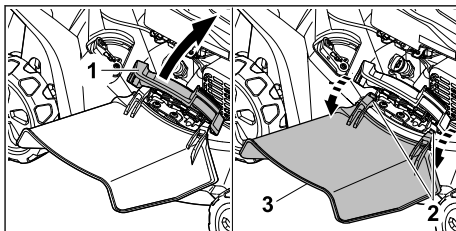

- ▶ Atveriet un pieturiet sāniskās izmešanas vāku (1).
- ▶ Atvienojiet abus āķus (2).
- ▶ Nolieciet pagarinājumu (3) uz augšu un noņemiet to.
- ▶ Aizveriet sāniskās izmešanas vāku (1).
- ▶ Uzspraudiet aizdedzes atslēgas kontaktspraudni.

6.3 Motoreļļas iepildīšana

Motoreļļa eļļa un dzesē motoru.

Motoreļļas specifikācija un iepildes daudzums ir norādīts motora lietošanas pamācībā.

NORĀDĪJUMS

- Piegādes stāvoklī motoreļļa nav iepildīta. Ja, iedarbinot motoru, motoreļļa nav vai tās ir pārāk maz, ir iespējams sabojāt zāles plāvēju.
 - ▶ Pirms katras iedarbināšanas reizes pārbaudiet motoreļļas uzpildes līmeni un nepieciešamības gadījumā papildiniet motoreļļu.
- ▶ Iepildiet motoreļļu tā, kā aprakstīts motora lietošanas pamācībā.

7 Zāles plāvēja degvielas tvertnes uzpilde

7.1 Zāles plāvēja degvielas tvertnes uzpilde

NORĀDĪJUMS

- Ja zāles plāvēja degvielas tvertne tiek uzpildīta ar nepareizu degvielu, iespējami zāles plāvēja bojājumi.
 - ▶ Skatiet motora lietošanas pamācību.
- ▶ Apturiet motoru.
- ▶ Novietojiet zāles plāvēju uz līdzenas virsmas.
- ▶ Notīriet vietu ap degvielas tvertnes vāciņu ar mitru drānu.

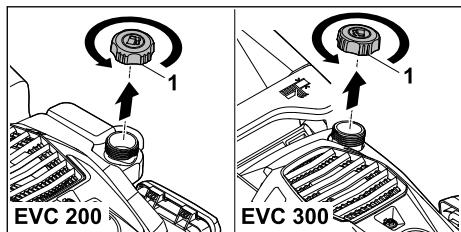

- ▶ Griežiet degvielas tvertnes vāciņu (1) pretēji pulksteņrādītāju kustības virzienam tik ilgi, līdz degvielas tvertnes vāciņu var noņemt.
 - ▶ Noņemiet degvielas tvertnes vāciņu.
 - ▶ Iepildiet degvielu, izmantojot atbilstīgu palīgīdzekli, tā, lai vismaz 15 mm līdz degvielas tvertnes malai paliktu brīvi.
 - ▶ Uzlieciet degvielas tvertnes vāciņu uz degvielas tvertnes.
 - ▶ Griežiet degvielas tvertnes vāciņu pulksteņrādītāju kustības virzienā un ar roku cieši pievelciet.
- Degvielas tvertne ir noslēgta.

8 Zāles plāvēja iestatīšana lietotājam

8.1 Vadības roktura atlocīšana

- ▶ Apturiet motoru.
- ▶ Izņemiet aizdedzes sveces kontaktspraudni.
- ▶ Novietojiet zāles plāvēju uz līdzenas virsmas.

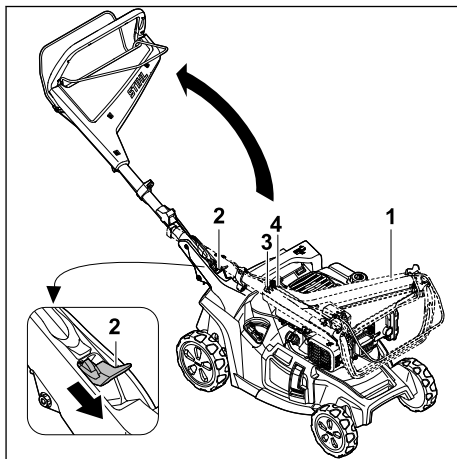

- ▶ Turiet vadības rokturi (1).
 - ▶ Nospiediet sviru (2) uz leju un turiet.
 - ▶ Uzmaniģi atlokiet vadības rokturi (1), pievēršot uzmanību tam, lai neiespiestu troses (3 un 4).
 - ▶ Atlaidiet sviru (2).
- Vadības rokturis nofiksējas un ir dzirdams fiksācijas klikšķis.

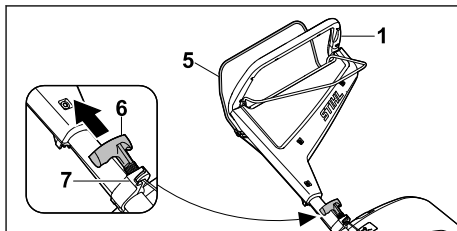

- ▶ Piespiediet pļaušanas režīma pārslēgšanas sviru (5) pie vadības roktura (1) un turiet to nospiestu.
- ▶ Lēnām laidiet startera rokturi (6) atpakaļ trošu vadotnes virzienā (7).
- ▶ Ielieciet startera rokturi (6) troses vadotnē (7).
- ▶ Atlaidiet pļaušanas režīma pārslēgšanas sviru (5).
- ▶ Uzspraudiet aizdedzes sveces kontaktspraudni.

8.2 Vadības roktura saliekšana

Vadības rokturi var saliekt, lai taupītu vietu ierīces transportēšanas un glabāšanas laikā.

- ▶ Apturiet motoru.
- ▶ Izņemiet aizdedzes sveces kontaktspraudni.
- ▶ Novietojiet zāles plāvēju uz līdzenas virsmas.
- ▶ Izvelciet startera rokturi no troses iekares un lēnām atļaidiet to atpakaļ motora virzienā.

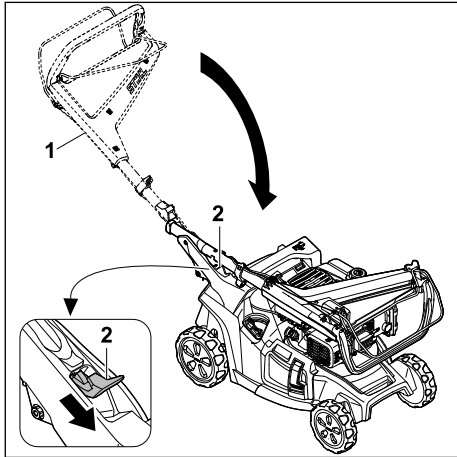

- ▶ Turiet vadības rokturi (1).
 - ▶ Nospiediet sviru (2) uz leju un turiet.
 - ▶ Salociet vadības rokturi (1).
 - ▶ Atļaidiet sviru (2).
- Vadības rokturis nofiksējas un ir dzirdams fiksācijas klikšķis.
- ▶ Uzspraudiet aizdedzes sveces kontaktspraudni.

8.3 Vadības roktura regulēšana

- ▶ Apturiet motoru.
- ▶ Izņemiet aizdedzes atslēgas kontaktspraudni.
- ▶ Novietojiet zāles plāvēju uz līdzenas virsmas.

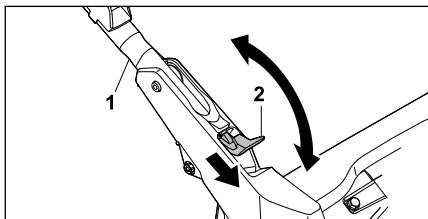

- ▶ Turiet vadības rokturi (1).
- ▶ Nospiediet sviru (2) uz leju un turiet.
- ▶ Novietojiet vadības rokturi (1) vēlamajā pozīcijā un raugieties, lai vadības rokturis atkal būtu pilnībā fiksēts.
- ▶ Atļaidiet sviru (2).

- ▶ Iespraudiet aizdedzes atslēgas kontaktspraudni.

9 Motora iedarbināšana un apturēšana

9.1 Motora iedarbināšana

- ▶ Novietojiet zāles plāvēju uz līdzenas virsmas.

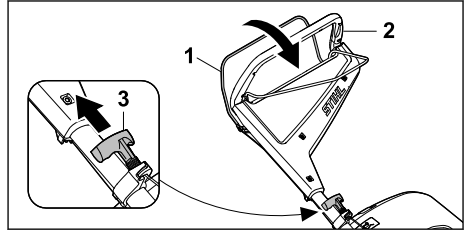

- ▶ Ar kreiso roku piespiediet pļaušanas režīma pārslēgšanas sviru (1) pie vadības sviras (2) un turiet piespiestu.
- ▶ Ar labo roku lēnām izvelciet startera rokturi (3) uz āru, līdz sajūtat ievērojamu pretestību.
- ▶ Ātri izvelciet startera rokturi (3) uz āru un vadiet to atpakaļ tik ilgi, līdz motors sāk darboties.
- ▶ Ja motors nesāk darboties: ievērojiet norādes motora lietošanas pamācībā.

9.2 Motora izslēgšana

- ▶ Novietojiet zāles plāvēju uz līdzenas virsmas.
- ▶ Atļaidiet pļaušanas režīma pārslēgsviru. Motors izslēdzas.
- ▶ Pamatiet lietotāja pozīciju.

10 Zāles plāvēja pārbaude

10.1 Vadības elementu pārbaude

Pļaušanas režīma un piedziņas pārslēgšanas svira.

- ▶ Apstādiniet motoru.
- ▶ Pavelciet pļaušanas režīma un piedziņas pārslēgšanas sviru līdz galam vadības roktura virzienā un tad to atļaidiet.
- ▶ Ja pļaušanas režīma vai piedziņas pārslēgšanas svira darbojas ar grūtībām vai neatgriežas sākotnējā pozīcijā: neizmantojiet zāles plāvēju un sazinieties ar STIHL specializēto izplatītāju. Pļaušanas režīma vai piedziņas pārslēgšanas svira ir bojāta.

10.2 Naža pārbaude

- ▶ Apturiet motoru.
- ▶ Izņemiet aizdedzes atslēgas kontaktspraudni.
- ▶ Sagāziet zāles plāvēju, 15.1.

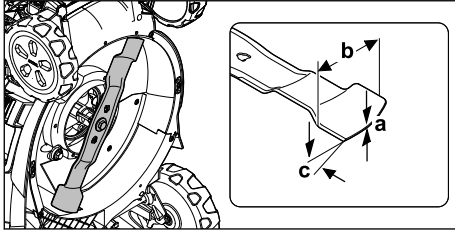

- ▶ Izmēriet:
 - biezumu a;
 - platumu b;
 - asināšanas leņķi c.
- ▶ Ja naža biezums un platumu ir mazāks par minimālo vērtību: nomainiet nazi, 19.2.
- ▶ Ja nav nodrošināts atbilstošs asināšanas leņķis: uzasiniet nazi, 19.2.
- ▶ Neskaidrību gadījumā: sazinieties ar STIHL specializēto izplatītāju.

11 Darbs ar zāles plāvēju

11.1 Zāles plāvēja turēšana un vadīšana



- ▶ Turiet vadības rokturi ar abām rokām, aptverot to ar īkšķiem.

11.2 Pļaušanas augstuma iestatīšana

Iespējams iestatīt 7 pļaušanas augstumus:

- 20 mm = 1. pozīcija
- 30 mm = 2. pozīcija
- 40 mm = 3. pozīcija
- 55 mm = 4. pozīcija
- 70 mm = 5. pozīcija
- 85 mm = 6. pozīcija
- 100 mm = 7. pozīcija

Pozīcijas ir norādītas uz zāles plāvēja.

Pļaušanas augstuma iestatīšana

- ▶ Izslēdziet motoru.
- Nazis nedrīkst griezties.
- ▶ Novietojiet zāles plāvēju uz līdzenas virsmas.

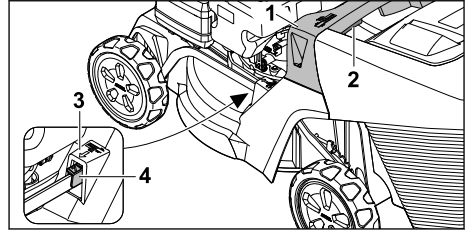

- ▶ Turiet zāles plāvēju aiz roktura (1).
- ▶ Nospiediet sviru (2) un turiet to nospiestu.
- ▶ Paceļot un nolaižot zāles plāvēju, novietojiet to vajadzīgajā pozīcijā.
- Pašreiz iestatīto pļaušanas augstumu var redzēt pļaušanas augstuma indikatorā (3), vadoties pēc atzīmēm (4).
- ▶ Atlaidiet sviru (2).
- Zāles plāvējs nofiksējas.

11.3 Piedziņas ieslēgšana un izslēgšana

11.3.1 Piedziņas ieslēgšana

- ▶ Novietojiet zāles plāvēju uz līdzenas virsmas.
- ▶ Iedarbiniet motoru.

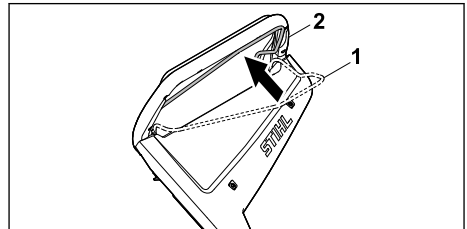

- ▶ Velciet piedziņas pārslēgšanas sviru (1) vadības roktura (2) virzienā līdz galam un turiet tā, lai ar īkšķi aptvertu vadības rokturi.
- Zāles plāvējs sāk kustību.

11.3.2 Piedziņas izslēgšana

- ▶ Atlaidiet piedziņas pārslēgšanas sviru.
- ▶ Uzgaidiet, līdz zāles plāvējs apstājas.

11.4 Pļaušana un smalcināšana

Zāles plāvējs ir aprīkots ar multifunkcionālu nazi un var tikt izmantots pļaušanai vai smalcināšanai.

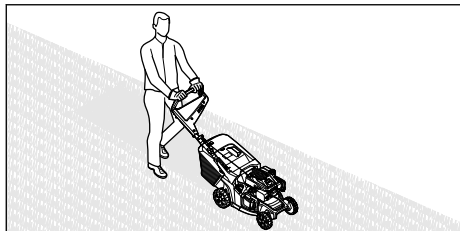

- ▶ Ja strādājat ar ieslēgtu piedziņu: kontrollēti virziet zāles plāvēju uz priekšu.
- ▶ Ja strādājat ar izslēgtu piedziņu: lēni un kontrollēti stumiet zāles plāvēju uz priekšu.

11.5 Smalcināšanas vāka atvēršana un aizvēršana

11.5.1 Atvērt smalcināšanas vāku

- ▶ Apturiet motoru.
- ▶ Novietojiet zāles plāvēju uz līdzenas virsmas.

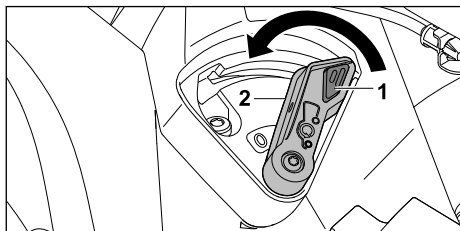

- ▶ Nospiediet un turiet fiksatoru (1).
- ▶ Pārbīdiet sviru (2) pozīcijā 0. Smalcināšanas vāks ir atvērts.
- ▶ Atlaidiet fiksatoru (1).

11.5.2 Aizvērt smalcināšanas vāku

- ▶ Apturiet motoru.
- ▶ Novietojiet zāles plāvēju uz līdzenas virsmas.

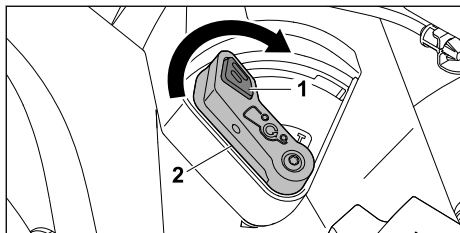

- ▶ Nospiediet un turiet fiksatoru (1).
- ▶ Pārbīdiet sviru (2) pozīcijā I. Smalcināšanas vāks ir aizvērts.
- ▶ Atlaidiet fiksatoru (1).

11.6 Zāles savācējgroza iztukšošana

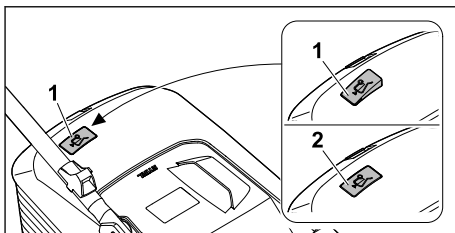

Naža izraisītā gaisa plūsma paceļ savāktās zāles daudzuma indikatoru (1). Ja zāles savācējgrozs ir piepildīts, gaisa plūsma tiek apturēta. Ja gaisa plūsma ir pārāk vāja, savāktās zāles daudzuma indikators (2) pārslēdzas miera režīmā. Tas nozīmē, ka ir jāiztukšo zāles savācējgrozs.

Savāktās zāles daudzuma indikators darbojas bez ierobežojumiem tikai tad, ja ir pietiekama gaisa plūsma. Gaisa plūsmu un savāktās zāles daudzuma indikatora darbību var ietekmēt tādi ārējie faktori kā mitrums, blīva vai gara zāle, pārāk zems pļaušanas augstums, nefūrumi u. tml.

- ▶ Ja savāktās zāles daudzuma indikators pārslēdzas miera režīmā: Iztukšojiet zāles savācējgrozu.
- ▶ Izslēdziet zāles plāvēju.
- ▶ Noņemiet zāles savācējgrozu.

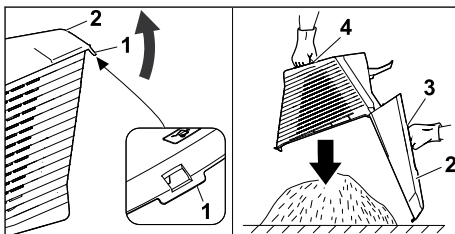

- ▶ Atveriet fiksēšanas mēlīti (1).
- ▶ Aiz roktura (3) paceliet uz augšu zāles savācējgroza augšējo daļu (2) un turiet to.
- ▶ Ar otru roku turiet apakšējo balsta rokturi (4).
- ▶ Iztukšojiet zāles savācējgrozu.
- ▶ Aizveriet zāles savācējgrozu.
- ▶ Piestipriniet zāles savācējgrozu.

12 Pēc darba

12.1 Pēc darba

- ▶ Apstādiniet motoru.
- ▶ Ja zāles plāvējs ir slapjš: ļaujiet zāles plāvējam nožūt.
- ▶ Noīriet zāles plāvēju.

13 Transportēšana

13.1 Zāles plāvēja transportēšana

- ▶ Apturiet motoru.
- ▶ Nazis nedrīkst griezties.
- ▶ Izņemiet aizdedzes atslēgas kontaktspraudni.

Zāles plāvēja stumšana

- ▶ Iēni un kontrolēti stumiet zāles plāvēju uz priekšu.

Zāles plāvēja nešana

- ▶ Izmantojiet aizsargcimdus.
- ▶ Noņemiet zāles savācējgrozu.
- ▶ Pagarinājuma noņemšana.

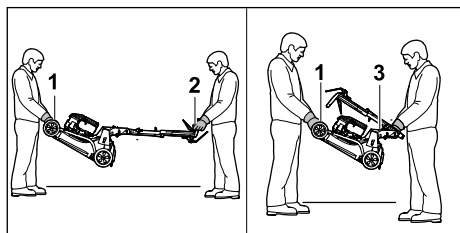

- ▶ Ja zāles plāvējs tiek transportēts ar atlocītu vadības rokturi, rīkojieties atbilstoši tālāk norādītajam.
 - ▶ Viens cilvēks ar abām rokām satver zāles plāvēja transportēšanas rokturi (1), bet otrs cilvēks ar abām rokām satver vadības rokturi (2).
 - ▶ Celiet un nesiet zāles plāvēju divatā.
- ▶ Ja zāles plāvējs tiek transportēts ar salocītu vadības rokturi, rīkojieties atbilstoši tālāk norādītajam.
 - ▶ Salokiet vadības rokturi, 8.2.
 - ▶ Viens cilvēks ar abām rokām satver zāles plāvēja transportēšanas rokturi (1), bet otrs cilvēks ar abām rokām satver vadības rokturi (3).
 - ▶ Celiet un nesiet zāles plāvēju divatā.

Zāles plāvēja transportēšana transportlīdzeklī

- ▶ Nostipriniet zāles plāvēju stāvus tā, lai tas nevarētu apgāzties un izkustēties.

14 Uzglabāšana

14.1 Zāles plāvēja uzglabāšana

- ▶ Apstādiniet motoru un ļaujiet tam atdzist.
- ▶ Izņemiet aizdedzes atslēgas kontaktspraudni.
- ▶ Uzglabājot zāles plāvēju, izpildiet tālāk minētos nosacījumus.
 - Zāles plāvējs ir novietots bērniem nepieejamā vietā.
 - Zāles plāvējs ir tīrs un sauss.

- Zāles plāvējs nevar apgāzties.
- Zāles plāvējs nevar aizripot.

Ja zāles plāvēju paredzēts uzglabāt ilgāk par 3 mēnešiem, ievērojiet arī šādus noteikumus:

- ▶ Pļaujiet, līdz beidzas degviela.
- ▶ Lūdziet STIHL specializētajam izplatītājam iztīrīt degvielas tvertni.
- ▶ Nomainiet motoreļļu tā, kā aprakstīts motora lietošanas pamācībā.
- ▶ Atskrūvējiet aizdedzes sveci un caur aizdedzes sveces atveri ielejiet dzinējā 3 ml motoreļļas.
- ▶ Vairākas reizes velciet startera rokturi uz āru un laidiet to atpakā!



BRĪDINĀJUMS

- ▶ Ja ar noņemtu aizdedzes atslēgas kontaktspraudni tiek pavilkts startera rokturis, iespējama dzirksteļu veidošanās. Dzirksteles var aizdedzināt izplūstošos benzīna tvaikus un izraisīt ugunsgrēkus un sprādzienus. Personas var gūt smagus vai nāvējošus savainojumus, un var rasties materiālie zaudējumi.
 - ▶ Turiet aizdedzes atslēgas kontaktspraudni drošā attālumā no aizdedzes sveces.
 - ▶ Ieskrūvējiet aizdedzes sveci un cieši pievelciet.

14.2 Glabāšanas stāvoklis

Zāles plāvēju var saliekt, lai glabāšanas laikā taupītu vietu.

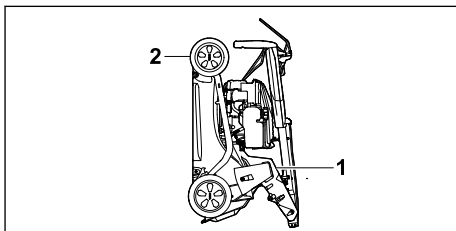

- ▶ Novietojiet zāles plāvēju uz līdzenas virsmas.
- ▶ Noņemiet zāles savācējgrozu.
- ▶ Iestatiet pļaušanas augstumu visaugstākajā pozīcijā. 11.2



- ▶ Salokiet vadības rokturi. 8.2
- ▶ Stingri turiet zāles plāvēju ar vienu roku aiz roktura (1), bet ar otru roku stingri turiet transportēšanas rokturi (2) un sagāziet uz aizmuguri.

15 Tīrīšana

15.1 Zāles plāvēja sagāšana

- ▶ Pļaujiet, līdz beidzas degviela.
Motors izslēdzas.
- ▶ Izņemiet aizdedzes atslēgas kontaktspraudni.
- ▶ Novietojiet zāles plāvēju uz līdzenas virsmas.
- ▶ Izlieciet startera rokturi no troses turētāja.
- ▶ Noņemiet zāles savācējgrozu.
- ▶ Iestatiet pļaušanas augstumu visaugstākajā pozīcijā,  11.2.
- ▶ Iestatiet vadības rokturi viszemākajā pozīcijā,  8.3.

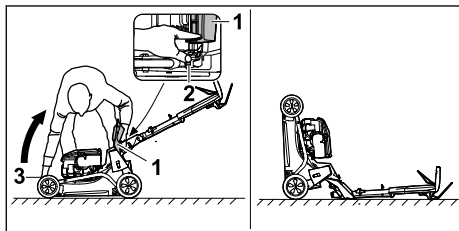

- ▶ Novietojiet pa labi no ierīces.
- ▶ Atveriet un pieturiet izmešanas vāku (1).
- ▶ Spiediet sviru (2) ar kreiso roku uz leju un turiet to.
- ▶ Turiet zāles plāvēju ar labo roku pie transportēšanas roktura (3) un sagāziet virzienā uz aizmuguri.

Zāles plāvējs novietots stabilā pozīcijā un to var tīrīt.

15.2 Zāles plāvēja tīrīšana

- ▶ Apturiet motoru.
- ▶ Ļaujiet zāles plāvējam atdzist.
- ▶ Izņemiet aizdedzes atslēgas kontaktspraudni.
- ▶ Notīriet zāles plāvēju ar mitru drānu.
- ▶ Izfīriet ventilācijas atveres ar otu.
- ▶ Sagāziet zāles plāvēju.
- ▶ Ar koka nūju, mīkstu suku vai mitru drānu notīriet nazi un zonu apkārt nazim.
- ▶ Iespraudiet aizdedzes atslēgas kontaktspraudni.

NORĀDĪJUMS

- Tīrot ar augstspiediena tīrītāju vai ūdens strūklu, var sabojāt ierīci.
 - ▶ Netīriet ierīci ar augstspiediena tīrītāju vai ūdens strūklu.

16 Apkope

16.1 Apkopes intervāli

Apkopes intervālu garums ir atkarīgs no apkārtējiem apstākļiem un darba apstākļiem. STIHL iesaka tālāk norādītos apkopes intervālus.

Motors

- ▶ Motora apkopi veiciet tā, kā apraksts motora lietošanas pamācībā.

Zāles plāvējs

- ▶ Lieciet STIHL specializētajam izplatītājam veikt zāles plāvēja apkopi.

16.2 Naža demontāža un montāža

16.2.1 Naža demontāža

- ▶ Apturiet motoru.
- ▶ Izņemiet aizdedzes sveces kontaktspraudni.
- ▶ Sagāziet zāles plāvēju.

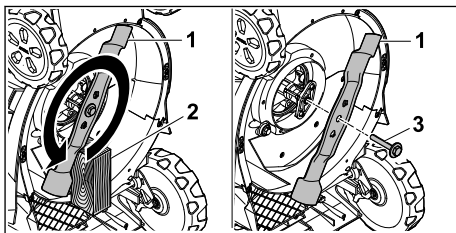

- ▶ Bloķējiet nazi (1) ar koka detaļu (2).
- ▶ Izskrūvējiet skrūvi ar paplāksni (3) bultiņas virzienā un noņemiet kopā ar paplāksni.
- ▶ Noņemiet nazi (1).
- ▶ Likvidējiet skrūvi ar paplāksni (3).
Naža (1) uzstādīšanai izmantojiet jaunu skrūvi un paplāksni.
- ▶ Uzspraudiet aizdedzes sveces kontaktspraudni.

16.2.2 Naža uzstādīšana

- ▶ Apturiet motoru.
- ▶ Izņemiet aizdedzes sveces kontaktspraudni.
- ▶ Sagāziet zāles plāvēju.

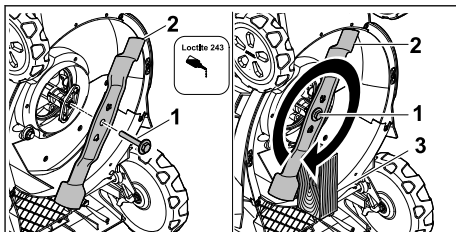

- ▶ Uz skrūves (ar paplāksni) (1) vītnes uzklājiet skrūvju fiksācijas līdzekli Loctite 243.

- ▶ Novietojiet nazi (2) tā, lai tā kontaktvirsmas izcīļņi nofiksējas padziļinājumos.
- ▶ Ieskrūvējiet skrūvi ar paplāksni (1).
- ▶ Bloķējiet nazi (2) ar koka detaļu (3).
- ▶ Skrūvi ar paplāksni (1) pievelciet ar 60 Nm spēku.
- ▶ Uzspraudiet aizdedzes sveces kontakt-spraudni.

16.3 Nažu asināšana un līdzsvarošana

Lai pareizi uzasinātu un līdzsvarotu nazi, ir ilgi jātrenējas.



STIHL iesaka naža asināšanu un līdzsvarošanu uzticēt STIHL specializētajam tirgotājam.

Aktuālās specializēto izplatītāju adreses ir pieejamas attiecīgās valsts STIHL pārstāvja vietnē www.stihl.com.



BŪDĪNĀJUMS

- Naža griezējmalas ir asas. Lietotājs var sagriezties.
 - ▶ Valkājiet aizsargcimdus no izturīga materiāla.

- ▶ Apturiet motoru.
- ▶ Izņemiet aizdedzes atslēgas kontaktspraudni.
- ▶ Sagāziet zāles plāvēju,  15.1.
- ▶ Demontējiet nažus.
- ▶ Uzasiniet nažus. Ievērojiet asināšanas leņķi un dzesējiet nazi,  19.2. Asināšanas laikā nazim nedrīkst rasties zila nokrāsa.
- ▶ Uzstādiet nažus.
- ▶ Uzspraudiet aizdedzes atslēgas kontaktspraudni.
- ▶ Neskaidrību gadījumā: sazinieties ar STIHL specializēto izplatītāju.

17 Remonts

17.1 Zāles plāvēja remontēšana

Lietotājs nevar veikts zāles plāvēja un naža remonta darbus pašrocīgi.

- ▶ Ja zāles plāvējs vai nazis ir bojāts: neizmantojiet zāles plāvēju vai nazi un sazinieties ar STIHL specializēto izplatītāju.
- ▶ Ja norādījumu plāksnītes nav salasāmas vai ir bojātas: lieciet STIHL specializētajam izplatītājam nomainīt norādījumu plāksnītes.

18 Traucējumu novēršana

18.1 Zāles plāvēja darbības traucējumu novēršana

Traucējums	Iemesls	Novēršana
Motoru nav iespējams iedarbināt.	Plāušanas režīma pārslēgšanas svira nav nospiesta.	▶ Iedarbiniet motoru tā, kā aprakstīts šajā lietošanas pamācībā.
	Degvielas tvertne ir tukša.	▶ Iepildiet degvielu zāles plāvēja tvertnē.
	Degvielas padeves cauruļvads aizsērējis.	▶ Sazinieties ar STIHL specializēto izplatītāju.
	Tvertnē ir nekvalitatīva, netīra vai veca degviela.	▶ Lietojiet svaigu zīmola degvielu – bezsvina benzīnu.
	Gaisa filtrs ir netīrs.	▶ Izfīriet vai nomainiet gaisa filtru tā, kā aprakstīts motora lietošanas pamācībā.
	Aizdedzes atslēgas kontaktspraudnis ir atvienots no aizdedzes sveces vai arī aizdedzes kabelis nav pienācīgi nostiprināts pie spraudņa.	▶ Iespraudiet aizdedzes atslēgas kontaktspraudni. ▶ Pārbaudiet savienojumu starp aizdedzes kabeli un kontaktspraudni.
	Nokvēpusi vai bojāta aizdedzes svece, nepareizs attālums starp elektrodiem.	▶ Izfīriet vai nomainiet aizdedzes sveci. ▶ Noregulējiet attālumu starp elektrodiem.
	Naža pretestība ir pārāk liela.	▶ Iestatiet lielāku plāušanas augstumu. ▶ Ieslēdziet motoru zemākā zālē.
Motoru ir grūti iedarbināt vai motora jauda samazinās.	Zāles plāvēja korpusā radies nosprostojums.	Notīriet zāles plāvēju.

Traulcējums	Iemesls	Novērsana
Motors ļoti sakarst.	Pārāk zems pļaušanas augstums vai pārāk liels braukšanas ātrums.	Pielāgojiet pļaušanas augstumu vai pļaujiet lēnāk.
	Degvielas tvertnē un karburatorā ir ūdens vai arī karburators ir aizsērējis.	Iztukšojiet degvielas tvertni, iztīriet degvielas cauruļvadu un karburatoru.
	Degvielas tvertnē ir netīrumi.	Sazinieties ar STIHL specializēto izplatītāju.
	Gaisa filtrs ir netīrs.	Iztīriet vai nomainiet gaisa filtru tā, kā aprakstīts motora lietošanas pamācībā.
	Aizdedzes svece ir apkvēpusi.	Iztīriet vai nomainiet aizdedzes sveci.
	Nepietiekams motoreļļas līmenis.	Iepildiet vai nomainiet motoreļļu tā, kā aprakstīts motora lietošanas pamācībā.
	Netīras dzesējošās ribas.	Notīriet zāles plāvēju.
Zāles plāvējs spēcīgi vibrē.	Nazis ir bojāts.	Nomainiet nazi.
	Nazis nav uzstādīts pareizi.	Uzstādiet nazi.
Zāle netiek kārtīgi nopļauta.	Nazis ir neass vai nodilis.	Uzasiniet vai nomainiet nazi.

19 Tehniskie dati

19.1 Zālesplāvējs STIHL RM 443.3 T, RM 448.3 T, RM 453.3 T

- Motora tips:
 - RM 443.3 T: STIHL EVC 200 C
 - RM 448.3 T, RM 453.3 T: STIHL EVC 300
- Cilindra tilpums:
 - RM 443.3 T: 139 cm³
 - RM 448.3 T, RM 453.3 T: 166 cm³
- Jauda (P):
 - RM 443.3 T: 2,1 kW (2,8 ZS) ar 2800/min.
 - RM 448.3 T, RM 453.3 T: 2,6 kW (3,5 ZS) ar 2800/min.
- Apgriezienu skaits (n):
 - RM 443.3 T: 2800/min
 - RM 448.3 T, RM 453.3 T: 2800/min
- Degvielas tvertnes maksimālais tilpums:
 - RM 443.3 T: 0,9 l
 - RM 448.3 T, RM 453.3 T: 0,9 l
- Svārs (m):
 - RM 443.3 T: 30 kg
 - RM 448.3 T: 32 kg
 - RM 453.3 T: 33 kg
- Zāles savācēģroza maksimālais tilpums:
 - RM 443.3 T, RM 448.3 T: 52 l
 - RM 453.3 T: 55 l
- Pļaušanas platums:
 - RM 443.3 T: 41 cm
 - RM 448.3 T: 46 cm
 - RM 453.3 T: 51 cm

19.2 Nazis

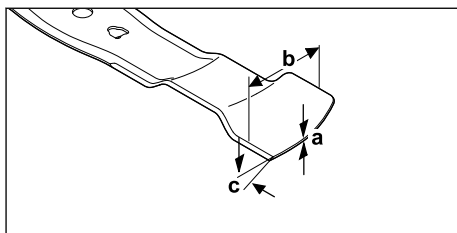

- Minimālais biezums a: 1,6 mm
- Minimālais platums b: 55 mm
- Asināšanas leņķis c: 30°

19.3 Trokšņa un vibrācijas vērtības

RM 443.3 T

- Trokšņu spiediena līmeņa K vērtība ir 2 dB(A).
Trokšņu jaudas līmeņa K vērtība ir 2,2 dB(A).
Vibrāciju līmeņa K vērtība ir 2,2 m/s².
- Atbilstoši standartam EN ISO 5395-2 izmērītais trokšņu spiediena līmenis L_{pA}: 79 dB(A)
 - Atbilstoši Direktīvai 2000/14/EC/S.I. 2001/1701 izmērītais garantētais trokšņu jaudas līmenis L_{WA}d: 93 dB(A)
 - Atbilstoši standartam EN ISO 5395-2 pie vadības roktura izmērītā vibrācijas vērtība a_{hv}: 4,4 m/s²

RM 448.3 T

- Trokšņu spiediena līmeņa K vērtība ir 2 dB(A).
Trokšņu jaudas līmeņa K vērtība ir 2,2 dB(A).
Vibrāciju līmeņa K vērtība ir 2,2 m/s².

- Atbilstoši standartam EN ISO 5395-2 izmērītais trokšņu spiediena līmenis L_{pA} : 82 dB(A)
- Atbilstoši Direktīvai 2000/14/EC/S.I. 2001/1701 izmērītais garantētais trokšņu jaudas līmenis $L_{WA,d}$: 96 dB(A)
- Atbilstoši standartam EN ISO 5395-2 pie vadības roktura izmērītā vibrācijas vērtība a_{hv} : 4,4 m/s²

RM 453.3 T

- Trokšņu spiediena līmeņa K vērtība ir 2 dB(A). Trokšņu jaudas līmeņa K vērtība ir 2,2 dB(A). Vibrāciju līmeņa K vērtība ir 2,2 m/s².
- Atbilstoši standartam EN ISO 5395-2 izmērītais trokšņu spiediena līmenis L_{pA} : 82 dB(A)
 - Atbilstoši Direktīvai 2000/14/EC/S.I. 2001/1701 izmērītais garantētais trokšņu jaudas līmenis $L_{WA,d}$: 97 dB(A)
 - Atbilstoši standartam EN ISO 5395-2 pie vadības roktura izmērītā vibrācijas vērtība a_{hv} : 4,4 m/s²

Informāciju par Direktīvas 2002/44/EC un S.I. 2005/1093 ievērošanu attiecībā uz vibrāciju skatiet vietnē www.stihl.com/vib.

19.4 REACH

Ar REACH apzīmē EK rīkojumu par ķīmikāliju reģistrāciju, novērtējumu un sertifikāciju.

Informāciju par REACH rīkojuma izpildi skatiet vietnē www.stihl.com/reach.

20 Rezerves daļas un piederumi

20.1 Rezerves daļas un piederumi

STIHL Šie simboli apzīmē oriģinālās STIHL rezerves daļas un oriģinālos STIHL piederumus.

STIHL iesaka izmantot oriģinālās STIHL rezerves daļas un oriģinālos STIHL piederumus.

Neskatoties uz nepārtrauktu sekošanu aktivitātēm tirgū, STIHL nespēj novērtēt citu ražotāju rezerves daļas un piederumus, vai tie ir uzticami, droši un piemēroti lietošanai, un STIHL nespēj galvot par to lietošanu.

Oriģinālās STIHL rezerves daļas un oriģinālie STIHL piederumi ir pieejamas pie STIHL tirgotāja.

20.2 Svarīgas rezerves daļas

- Nazis:
 - RM 443.3 T: WA40 702 0105
 - RM 448.3 T: WA41 702 0106

- RM 453.3 T: WA42 702 0101
- Naža stiprinājuma skrūve ar paplāksni: 0000 951 3505

21 Utilizēšana

21.1 Zāles plāvēja likvidēšana

Informācija par likvidēšanu ir pieejama vietējā pārvaldes iestādē vai pie STIHL specializētā izplatītāja.

Noteikumiem neatbilstoša likvidēšana var radīt kaitējumu veselībai un piesārņojumu apkārtējā vidē.

- ▶ Nosūtiet STIHL produktus kopā ar to iepakojumu uz piemērotu savākšanas punktu otrreizējai pārstrādei, ievērojot vietējos noteikumus.
- ▶ Nelikvidējiet to sadzīves atkritumos.

22 ES atbilstības deklarācija

22.1 Zāles plāvēji STIHL RM 443.3 T, RM 448.3 T, RM 453.3 T

STIHL Tirol GmbH
Hans Peter Stihl-Straße 5
6336 Langkampfen

Austrija

uzņemoties pilnu atbildību, ar šo paziņo, ka

- konstrukcija: Zāles plāvējs
- ražotāja zīmols: STIHL
- tips: RM 443.3 T, RM 448.3 T, RM 453.3 T
- plaušanas platums:
 - RM 443.3 T: 41 cm
 - RM 448.3 T: 46 cm
 - RM 453.3 T: 51 cm
- sērijas numurs:
 - RM 443.3 T: WB40
 - RM 448.3 T: WB41
 - RM 453.3 T: WB42

atbilst attiecīgajām direktīvu 2000/14/EC, 2006/42/EC, 2014/30/EU un 2011/65/EU prasībām un ir izstrādāts un izgatavots atbilstoši tālāk minēto standartu redakcijām, kas bija spēkā ražošanas datumā: EN ISO 5395-1, EN ISO 5395-2 un EN ISO 14982.

Iesaistītā atbildīgā iestāde:
TÜV Rheinland LGA Products GmbH
Tillystraße 2
90431 Nürnberg, Vācija

Izmērītais un garantētais trokšņu jaudas līmenis tika noteikts, pamatojoties uz Direktīvas 2000/14/EC VIII pielikumu.

- Izmērītais trokšņu jaudas līmenis
 - RM 443.3 T: 91,2 dB(A)
 - RM 448.3 T: 94,2 dB(A)
 - RM 453.3 T: 95,2 dB(A)
- Garantētais trokšņu jaudas līmenis:
 - RM 443.3 T: 93 dB(A)
 - RM 448.3 T: 96 dB(A)
 - RM 453.3 T: 97 dB(A)

Tehniskā dokumentācija tiek glabāta
STIHL Tirol GmbH.

Ražošanas gads un ierīces numurs ir norādīts uz
zāles plāvēja.

Langkampfen, 27.11.2023

STIHL Tirol GmbH

Pilnvarotais



Matthias Fleischer, Produktu atbilstības nodaļas
vadītājs

Pilnvarotais



Sven Zimmermann, Kvalitātes nodaļas vadītājs

23 UKCA – Apvienotās Karalistes atbilstības deklarācija

23.1 Zāles plāvēji STIHL RM 443.3 T, RM 448.3 T, RM 453.3 T

STIHL Tirol GmbH
Hans Peter Stihl-Straße 5
6336 Langkampfen

Austrija

uzņemoties pilnu atbildību, ar šo paziņo, ka

- konstrukcija: Zāles plāvējs
- ražotāja zīmols: STIHL
- tips: RM 443.3 T, RM 448.3 T, RM 453.3 T
- plaušanas platums:
 - RM 443.3 T: 41 cm
 - RM 448.3 T: 46 cm
 - RM 453.3 T: 51 cm
- sērijas numurs:
 - RM 443.3 T: WB40
 - RM 448.3 T: WB41
 - RM 453.3 T: WB42

atbilst attiecīgo Apvienotās Karalistes noteikumu
„Noise Emission in the Environment by Equip-
ment for use Outdoors Regulations 2001”, „Sup-

0478-111-9861-A

ply of Machinery (Safety) Regulations 2008”,
„Electromagnetic Compatibility Regulations
2016” un „The Restriction of the Use of Certain
Hazardous Substances in Electrical and Electro-
nic Equipment Regulations 2012” prasībām, kā
arī ir izstrādāts un izgatavots atbilstoši tālāk
minēto standartu redakcijām, kas bija spēkā
ražošanas datumā: EN ISO 5395-1,
EN ISO 5395-2 un EN ISO 14982.

Iesaistītā atbildīgā iestāde:
TUV Rheinland UK LTD
1011 Stratford Road
Solihull, B90 4BN

Izmērītais un garantētais trokšņu jaudas līmenis
tika noteikts atbilstoši Apvienotās Karalistes
noteikumu „Noise Emission in the Environment
by Equipment for use Outdoors Regulations
2001” sadaļas „Schedule 11” nosacījumiem.

- Izmērītais trokšņu jaudas līmenis
 - RM 443.3 T: 91,2 dB(A)
 - RM 448.3 T: 94,2 dB(A)
 - RM 453.3 T: 95,2 dB(A)
- Garantētais trokšņu jaudas līmenis:
 - RM 443.3 T: 93 dB(A)
 - RM 448.3 T: 96 dB(A)
 - RM 453.3 T: 97 dB(A)

Tehniskā dokumentācija tiek glabāta
STIHL Tirol GmbH.

Ražošanas gads un ierīces numurs ir norādīts uz
zāles plāvēja.

Langkampfen, 27.11.2023

STIHL Tirol GmbH

Pilnvarotais



Matthias Fleischer, Produktu atbilstības nodaļas
vadītājs

Pilnvarotais



Sven Zimmermann, Kvalitātes nodaļas vadītājs

24 Adreses

www.stihl.com

Зміст

1 Вступ..... 272

2	Інформація до інструкції з експлуатації.....	272
3	Огляд.....	273
4	Вказівки щодо безпеки.....	274
5	Підготовка газонокосарки до роботи... 280	
6	Складання газонокосарки.....	280
7	Заправка газонокосарки.....	281
8	Установлення газонокосарки для користувача.....	282
9	Запуск і вимикання двигуна.....	283
10	Перевірка газонокосарки.....	283
11	Робота з газонокосаркою.....	283
12	Після закінчення роботи.....	285
13	Транспортування.....	285
14	Зберігання.....	286
15	Чистка.....	286
16	Технічне обслуговування.....	287
17	Ремонт.....	288
18	Усунення неполадок.....	288
19	Технічні дані.....	289
20	Комплектуючі та приладдя.....	290
21	Утилізація.....	290
22	Сертифікат відповідності нормам ЄС..	290
23	Сертифікат відповідності нормам UKCA	291
24	Адреси.....	292

1 Вступ

Любі клієнти та клієнтки!

Ми раді, що Ви обрали компанію STIHL. Ми розробляємо то виробляємо нашу продукцію з найвищою якістю та у відповідності з потребами наших клієнтів. Так виникають товари, що мають високу надійність також при екстремальному навантаженні.

Компанія STIHL також гарантує найвищу якість сервісного обслуговування. Наші спеціалізовані дилери забезпечують компетентну консультацію та інструктаж, а також повне технічне обслуговування.

Компанія STIHL вважає своїм обов'язком дбайливо та відповідально використовувати природні ресурси. Це керівництво з використання допоможе вам надійно та без забруднення навколишнього середовища використовувати ваш продукт STIHL впродовж його тривалого строку життя.

Ми вдячні Вам за Вашу довіру та бажаємо Вам задоволення від придбаного Вами продукту STIHL.



Dr. Nikolas Stihl

ВАЖЛИВО! ПЕРЕД ВИКОРИСТАННЯМ ПРОЧИТАТИ ТА ЗБЕРЕГТИ.

2 Інформація до інструкції з експлуатації

2.1 Діючі документи

Посібник з експлуатації є перекладом оригінального посібника з експлуатації виробника за визначенням Директиви ЄС 2006/42/ЄС.

Діють місцеві положення щодо техніки безпеки.

► Додатково до цього посібника з експлуатації уважно ознайомтеся та зберігайте такі документи:

- RM 443.3 T: Посібник з експлуатації двигуна STIHL EVC 200 C
- RM 448.3 T, RM 453.3 T: Посібник з експлуатації двигуна STIHL EVC 300

2.2 Позначення попереджувальних індикацій у тексті



НЕБЕЗПЕКА

- Індикація вказує на небезпеку, яка може призвести до отримання тяжких травм або смерті.
 - Перелічені заходи можуть усунути можливість отримання тяжких травм або смерті.



ПОПЕРЕДЖЕННЯ

- Індикація вказує на небезпеку, яка може призвести до отримання тяжких травм або смерті.
 - Перелічені заходи можуть усунути можливість отримання тяжких травм або смерті.

ВКАЗІВКА

- Індикація вказує на небезпеку, яка може призвести до матеріальних збитків.
 - Перелічені заходи можуть усунути можливість матеріальних збитків.

2.3 Символи у тексті



Цей символ вказують на розділ у даній інструкції з експлуатації.

3 Огляд

3.1 Газонокосарка

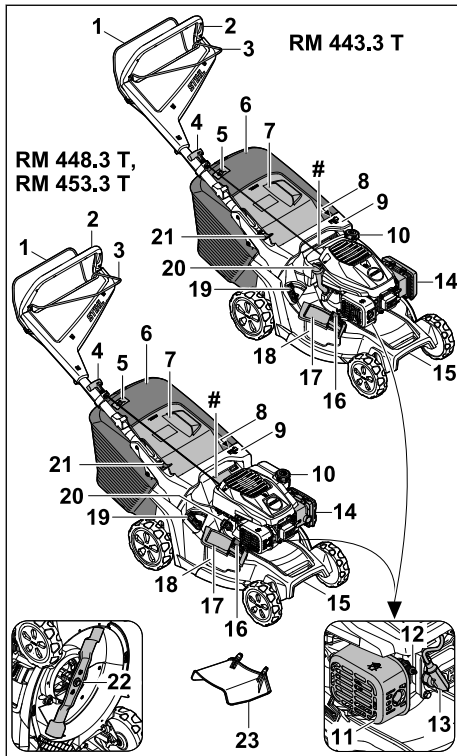

- 1 Ручка перемикання косіння**
Ручка перемикання косіння призначена для запуску та зупинки двигуна.
- 2 Ручка керування**
Ручка керування призначена для втримання, керування та транспортування газонокосарки.
- 3 Ручка перемикання рушійного приводу**
Ручка перемикання рушійного приводу вмикає та вимикає рушійний привод.
- 4 Ручка запуску**
Ручка запуску призначена для запуску двигуна.
- 5 Індикатор рівня заповнення**
Індикатор рівня заповнення показує, наскільки заповнено кошик для трави.
- 6 Кошик для трави**
Кошик для трави призначений для збору скошеної трави.

- 7 Клапан викидача**
Клапан викидача перекриває викидний отвір.
- 8 Важіль**
Важіль призначений для регулювання висоти скошування.
- 9 Ручка**
Ручка призначена для втримання газонокосарки під час регулювання висоти скошування, а також для її транспортування.
- 10 Кришка паливного бака**
Кришка паливного бака закриває отвір для заливання бензину.
- 11 Глушник**
Глушник зменшує шумовий викид газонокосарки.
- 12 Свічка запалювання**
Свічка запалювання запалює паливно-повітряну суміш у двигуні.
- 13 Штекер свічки запалювання**
Штекер свічки запалювання з'єднує запальний кабель та свічку запалювання.
- 14 Кришка фільтра**
Кришка фільтра закриває повітряний фільтр.
- 15 Ручка для транспортування**
Ця ручка призначена для транспортування газонокосарки.
- 16 Блокування**
Блокування втримує відкидну кришку бокового викиду закритою.
- 17 Відкидна кришка бокового викиду**
Відкидна кришка бокового викиду закриває отвір бокового викиду.
- 18 Отвір бокового викиду**
Отвір бокового викиду направляє скошену траву вбік.
- 19 Важіль**
Важіль використовується для відкриття та закривання вбудованої кришки для мульчування.
- 20 Кришка бака з моторним мастилом**
Кришка бака з моторним мастилом закриває отвір для заливання моторного мастила.
- 21 Важіль**
Важіль призначений для регулювання та складання ручки керування.
- 22 Ніж**
Ніж косить і мульчує траву.

23 Подовжувач

Подовжувач направляє скошену траву на ґрунт збоку.

Заводська табличка з серійним номером**3.2 Символи**

Символи, які можуть бути на газонокосарці, мають такі значення:



Цим символом позначено кришку паливного бака.



Цим символом позначено кришку бака з моторним мастилом.



Гарантований рівень звукової потужності відповідно до Директиви 2000/14/ЕС у дБ(А) для створення аналогічного рівня шумового забруднення приладів.



Не утилізуйте прилад із побутовим сміттям.



Налаштуйте висоту скошування.



Індикатор рівня заповнення кошика для трави.



Важіль для відкривання та закривання кришки для мульчування.

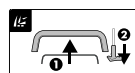

Запустіть двигун.



Увімкніть рушійний привід.

4 Вказівки щодо безпеки**4.1 Попереджувальні символи**

Попереджувальні символи на газонокосарці мають такі значення:



Дотримуйтеся правил техніки безпеки та вживайте відповідні запобіжні заходи.



Уважно ознайомтеся з посібником з експлуатації та збережіть його.



Остерігайтеся предметів, які можуть викидатися з приладу, дотримуйтеся безпечної відстані та не допускайте присутності сторонніх осіб.



Не торкайтеся ножа, що обертається.



Виймайте штекер свічки запалювання під час транспортування, зберігання, технічного обслуговування чи ремонту.

4.2 Використання за призначенням

Газонокосарка STIHL RM 443.3 T, RM 448.3 T Інший варіант RM 453.3 T використовується для косіння та мульчування трави.

▲ ПОПЕРЕДЖЕННЯ

- Використання газонокосарки не за призначенням може призвести до серйозного травмування чи загибелі людей і майнової шкоди.
 - ▶ Газонокосарку необхідно використовувати відповідно до цього посібника з експлуатації та посібника з експлуатації двигуна.

4.3 Вимоги до користувача**▲ ПОПЕРЕДЖЕННЯ**

- Непідготовлені користувачі не можуть ідентифікувати та правильно оцінювати небезпеки, пов'язані з газонокосаркою. Це може призвести до серйозного травмування чи загибелі користувача й інших осіб.
 - ▶ Уважно ознайомтеся з посібником з експлуатації та зберігайте його.
- ▶ Якщо газонокосарку потрібно передати іншій особі: надайте також посібник з експлуатації газонокосарки та двигуна.
- ▶ Переконайтеся, що користувач відповідає неведеним нижче вимогам.
 - Користувач не втомлений.
 - Користувач має необхідні фізичні, сенсорні й розумові здібності для керування та роботи з газонокосаркою. Якщо фізичні, сенсорні та розумові здібності користувача обмежені, він може працювати з приладом лише

під наглядом або за вказівкою відповідальної особи.

- Користувач може ідентифікувати та оцінити небезпеки, пов'язані з газонокосаркою.
 - Користувач усвідомлює, що він несе відповідальність за нещасні випадки та майнову шкоду.
 - Користувач досяг повноліття чи здобув професійну освіту під наглядом відповідно до національних нормативних вимог.
 - Перед першим використанням газонокосарки користувач отримав вказівки від дилера STIHL або фахівця.
 - Користувач не перебуває під впливом алкоголю, ліків або наркотичних речовин.
- У разі виникнення сумнівів або запитань: Зверніться до дилера STIHL.

4.4 Одяг і спорядження

▲ ПОПЕРЕДЖЕННЯ

- Під час роботи можливе розлітання предметів із великою швидкістю. Це може призвести до травмування користувача.
 - Треба носити довгі штани з цупкої тканини.
- Під час роботи виникає шум. Шум може нашкочити слуху.
 - Користуйтеся засобами захисту органів слуху.
- Під час роботи може здійматися пил. Вдихання пилу може зашкодити здоров'ю та викликати алергічні реакції.
 - Якщо здіймається пил: треба носити пилозахисну маску.
- Невідповідний одяг може зачепитися за дерева, кущі чи газонокосарку. Користувачі, не вдягнені належним чином, можуть отримати серйозні травми.
 - Треба носити одяг, що щільно прилягає до тіла.
 - Шарфи та прикраси необхідно зняти.
- Під час очищення, технічного обслуговування чи транспортування користувач може випадково торкнутися ножа. Це може призвести до травмування користувача.
 - Необхідно використовувати захисні рукавиці зі зносостійкого матеріалу.
 - Носіть міцне закрите взуття з неслизькими підошвами.
- Якщо користувач носить неналежне взуття, він може посковзнутися. Це може призвести до травмування користувача.

- Під час заточування ножів можуть розлітатися частинки матеріалу. Це може призвести до травмування користувача.
 - Треба носити захисні окуляри, що щільно прилягають. Відповідні захисні окуляри проходять випробування відповідно до стандарту EN 166 або національних нормативних вимог і надходять у продаж, маючи відповідне маркування.
 - Необхідно використовувати захисні рукавиці зі зносостійкого матеріалу.

4.5 Робоча зона та середовище

▲ ПОПЕРЕДЖЕННЯ

- Сторонні особи, діти та тварини можуть не ідентифікувати й не оцінити небезпеки від газонокосарки та предметів, що розлітаються під час роботи. Це може призвести до їхнього серйозного травмування та майнової шкоди.
 - Не допускайте наближення сторонніх осіб, дітей і тварин до робочої зони.
 - Дотримуйтеся дистанції до предметів.
 - Не залишайте газонокосарку без нагляду.
 - Не дозволяйте дітям бавитися з газонокосаркою.
- Якщо двигун працює, із глушника виходять гарячі вихлопні газы. Гарячі вихлопні газы можуть запалити легкозаймисті матеріали та стати причиною пожежі.
 - Тримайте струмінь вихлопних газів подалі від легкозаймистих матеріалів.

4.6 Безпечний стан

4.6.1 Газонокосарка

- Газонокосарка перебуває в технічно безпечному стані, якщо виконуються такі умови:
- Газонокосарка не має пошкоджень.
 - Жодної краплі бензину не витікає з газонокосарки.
 - Кришка паливного бака закрита.
 - Жодної краплі моторного мастила не витікає з газонокосарки.
 - Кришка бака з моторним мастилом закрита.
 - Газонокосарка перебуває в чистому стані.
 - Елементи керування працюють належним чином, і вони не були зміннені.
 - Якщо під час косіння потрібно збирати скошену траву в кошик для трави: Кришку для мульчування відкрито, подовжувач знято, а кошик для трави правильно навішено.

- Якщо під час косіння потрібно викидати скошену траву ззаду: кошик для трави відчеплено, а клапан викидача закрито.
- Якщо під час скошування скошену траву потрібно направляти на ґрунт збоку: кришку для мульчування закрито, а подовжувач правильно навішено.
- Під час мульчування: подовжувач відчеплено, а кришку для мульчування закрито.
- Ніж правильно встановлено.
- У цій газонокосарці правильно встановлено оригінальне додаткове приладдя STIHL.
- Підпружинені механізми непошкоджені та справні.
- Під час відпускання ручки перемикання косіння двигун вимикається.

▲ ПОПЕРЕДЖЕННЯ



- Якщо прилад не перебуває в технічно безпечному стані, деталі можуть більше не функціонувати належним чином, захисні пристрої можуть вийти з ладу, а пальне витекти. Це може призвести до тяжкого травмування чи навіть загибелі.
 - ▶ Працюйте лише з непошкодженою газонокосаркою.
 - ▶ Якщо з газонокосарки витікає бензин: не працюйте з газонокосаркою та зверніться до дилера STIHL.
 - ▶ Закрийте кришку паливного бака.
 - ▶ Якщо з газонокосарки витікає моторне мастило: не працюйте з газонокосаркою та зверніться до дилера STIHL.
 - ▶ Закрийте кришку бака з моторним мастилом.
 - ▶ Якщо газонокосарка забруднена: Очистьте газонокосарку.
 - ▶ Не виконуйте маніпуляцій із газонокосаркою та її системою безпеки.
 - ▶ Насамперед, заборонено проводити з газонокосаркою маніпуляції для змінення потужності чи кількості обертів двигуна.
 - ▶ Якщо елементи керування не функціонують: не працюйте з газонокосаркою.
 - ▶ Підпружинені механізми можуть вивільнити накопичену енергію.
 - ▶ Якщо під час косіння потрібно збирати скошену траву в кошик для трави: Відкрийте кришку для мульчування, зніміть подовжувач і навісьте кошик для трави так, як описано в цьому посібнику з експлуатації.
 - ▶ Якщо під час скошування скошену траву потрібно направляти на ґрунт збоку: закрийте кришку для мульчування та

навісьте подовжувач, як описано в цьому посібнику з експлуатації.

- ▶ Під час мульчування: зніміть подовжувач і закрийте кришку для мульчування так, як описано в цьому посібнику з експлуатації.
- ▶ Установлення ножа необхідно виконувати відповідно до цього посібника з експлуатації.
- ▶ Установлення оригінального додаткового приладдя STIHL для цієї газонокосарки необхідно виконувати відповідно до посібника з експлуатації такого приладдя.
- ▶ Не вставляйте жодні предмети в отвори газонокосарки.
- ▶ Якщо вказівна табличка зношена чи пошкоджена, замініть її.
- ▶ У разі виникнення сумнівів або запитань: зверніться до офіційного дилера STIHL.

4.6.2 Ніж

Ніж перебуває в технічно безпечному стані, якщо виконано такі умови:

- Ніж та насадки не мають пошкоджень.
- Ніж не деформовано.
- Ніж правильно встановлено.
- Ніж правильно заточено.
- Ніж не має задирок.
- Ніж правильно збалансовано.
- Товщина й ширина леза ножа не менші за відповідні мінімальні значення,  19.2.
- Підтримується заданий кут заточування,  19.2.

▲ ПОПЕРЕДЖЕННЯ

- Якщо ніж не перебуває в технічно безпечному стані, його окремі деталі можуть від'єднатися й відлетіти. Це може призвести до серйозного травмування.
 - ▶ Використовуйте для роботи лише ніж і насадки, які не мають пошкоджень.
 - ▶ Правильно встановіть ніж.
 - ▶ Правильно наточіть ніж.
 - ▶ Якщо товщина чи ширина менші за мінімальні значення: замініть ніж.
 - ▶ Зверніться до дилера STIHL для балансування ножа.
 - ▶ У разі виникнення сумнівів або запитань: Зверніться до дилера STIHL.

4.7 Пальне та заправка

▲ ПОПЕРЕДЖЕННЯ

- Пальне, що використовується для цієї газонокосарки, – бензин. Це легкозаймиста речовина. У разі контакту бензину з відкритим

- вогнем або гарячими предметами може виникнути пожежа чи навіть вибух. Це може призвести до серйозного травмування чи загибелі людей і майнової шкоди.
- ▶ Захищайте бензин від високих температур і вогню.
 - ▶ Не розливайте бензин.
 - ▶ Якщо бензин було розлито: зберіть бензин ганчіркою та спробуйте запустити двигун тільки тоді, коли всі деталі газонокосарки висохнуть.
 - ▶ Не паліть.
 - ▶ Не заливайте бензин біля вогню.
 - ▶ Перед заправкою зупиніть двигун та дайте йому охолонути.
 - ▶ Якщо бак треба спорожнити: зробіть це на відкритому повітрі.
 - ▶ Запускайте двигун на відстані не менше 3 м від місця заправки пальним.
 - ▶ Забороняється зберігати заправлену бензином газонокосарку всередині будівель.
- Пари бензину можуть отруїти людей.
 - ▶ Не вдихайте пари бензину.
 - ▶ Заправляйте пальне в місці, що добре провітрюється.
 - Під час роботи газонокосарка нагрівається. Бензин розширюється, і в паливному баку може виникнути надмірний тиск. Якщо відкрита кришка паливного бака, бензин може витікати. Бензин, що витік, може спалахнути. Це може призвести до серйозного травмування користувача.
 - ▶ Спочатку дайте газонокосарці охолонути й тільки тоді відкривайте кришку паливного бака.
 - Бензин, що потрапив на одяг, є ще більш легкозаймистим. Це може призвести до серйозного травмування чи загибелі людей і майнової шкоди.
 - ▶ Якщо бензин потрапив на одяг: змініть одяг.
 - Бензин може поставити під загрозу довкілля.
 - ▶ Не розливайте пальне.
 - ▶ Бензин необхідно утилізувати екологічно безпечним способом згідно з установленими правилами.
 - Потраплення бензину на шкіру чи в очі може викликати подразнення.
 - ▶ Уникайте контакту з бензином.
 - ▶ У випадку контакту зі шкірою: промийте шкіру великою кількістю води з милом.
 - ▶ У випадку контакту з очима: промийте очі великою кількістю води протягом принаймні 15 хвилин і зверніться до лікаря.
- Система запалювання газонокосарки виробляє іскри. Іскри можуть потрапити назовні та в легкозаймистому чи вибухонебезпечному середовищі спричинити пожежу та вибух. Це може призвести до серйозного травмування чи загибелі людей і майнової шкоди.
 - ▶ Використовуйте свічки запалювання, які описані в посібнику з експлуатації двигуна.
 - ▶ Вкрутіть свічку запалювання та затягніть її.
 - ▶ Щільно затисніть штекер свічки запалювання.
 - Якщо газонокосарка заправляється невідповідним для двигуна бензином, її може бути пошкоджено.
 - ▶ Використовуйте свіжий фірмовий неетилований бензин.
 - ▶ Дотримуйтеся вимог, наведених у посібнику з експлуатації двигуна.

4.8 Робота

⚠ ПОПЕРЕДЖЕННЯ

- Якщо користувач неправильно запускає двигун, це може стати причиною втрати контролю над газонокосаркою. Це може призвести до серйозного травмування користувача.
 - ▶ Запуск двигуна необхідно виконувати відповідно до цього посібника з експлуатації.
- У певних ситуаціях користувач може втратити концентрацію під час роботи. Користувач може перечепитися, впасти й отримати серйозну травму.
 - ▶ Працюйте спокійно та зосереджено.
 - ▶ Косіть тільки за умови гарної видимості. У разі поганих умов освітлення та видимості не працюйте з газонокосаркою.
 - ▶ Керувати газонокосаркою має одна людина.
 - ▶ Зважайте на перешкоди.
 - ▶ Не допускайте перевертання газонокосарки.
 - ▶ Працюйте, стоячи на ґрунті та зберігаючи рівновагу.
 - ▶ У разі появи ознак втоми: зробіть перерву в роботі.
 - ▶ У разі косіння на схилі: Косіть впоперек схилу.
 - ▶ Робота на схилах із кутом нахилу більше 25° (46,6 %) заборонена.
 - ▶ З особливою обережністю використовуйте газонокосарку під час роботи на

схилах і краях ділянки, звалищах, поблизу ям і дамб.

- ▶ Сплануйте робочий час так, щоб можна було уникати надмірних навантажень якомога довше.
- Під час роботи двигуна утворюються вихлопні гази. Вихлопні гази можуть отруїти людей.
 - ▶ Не вдихайте вихлопні гази.
 - ▶ Працюйте з газонокосаркою на місці, що добре провітрюється.
 - ▶ У разі виникнення нудоти, головного болю, запаморочення, порушень зору чи слуху: зупиніть роботу та зверніться до лікаря.
- Якщо користувач застосовує засоби захисту органів слуху та двигун працює, у нього можуть бути обмежені сприйняття й оцінка звуків.
 - ▶ Працюйте спокійно та зосереджено.
- Газонокосарка оснащено пристроєм для автоматичного вимкнення двигуна.
 - ▶ Двигун і ніж зупиняються протягом 3 секунд після відпускання ручки перемикання косіння.
- Ніж, що обертається, може порізати користувача. Це може призвести до серйозного травмування користувача.



▶ Від'єднайте штекер свічки запалювання.



- ▶ Не торкайтеся ножа, що обертається.
- ▶ Якщо ніж заблоковано стороннім предметом: Зупиніть двигун. Тільки після цього можна прибрати предмет.

- Якщо працювати без використання рушійного привода, можливе випадкове ввімкнення рушійного привода, внаслідок чого газонокосарка почне рухатися. Це може призвести до тяжкого травмування та майнової шкоди.
 - ▶ Використовуйте ручку керування рушійного привода, лише коли необхідно ввімкнути рушійний привод.
- Зміни чи аномалії в роботі газонокосарки можуть вказувати на те, що її стан не є технічно безпечним. Це може призвести до тяжкого травмування та майнової шкоди.
 - ▶ Завершіть роботу та зверніться до дилера STIHL.
- Під час роботи можуть виникати вібрації, спричинені газонокосаркою.
 - ▶ Надягайте захисні рукавиці.
 - ▶ Робіть перерви в роботі.

▶ У разі ознак порушення кровообігу: зверніться до лікаря.

- Огляньте площу косіння та зважайте на перешкоди. Якщо під час роботи ніж зіткнеться зі стороннім предметом, він або інша деталь може відлетіти з великою швидкістю. Це може призвести до травмування та майнової шкоди.



▶ Необхідно прибрати з робочої ділянки сторонні предмети, такі як камені, палки, дроти, іграшки тощо. Позначте всі приховані об'єкти (перешкоди), які не можна прибрати.

- Якщо ручку перемикання косіння відпустити, обертання ножа ще деякий час продовжуватиметься. Це може призвести до тяжкого травмування.



▶ Зачекайте доти, доки ніж не перестане обертатися.

▶ Не знімайте кошик для трави, доки ніж не перестане обертатися.

- Якщо ніж, що обертається, натрапляє на твердий предмет, можуть утворюватися іскри. У легкозаймистому середовищі іскри можуть спричинити пожежу. Це може призвести до тяжкого травмування чи навіть загибелі людей, а також до майнової шкоди.

▶ Не працюйте в легкозаймистому середовищі.

- Якщо газонокосарку залишили на похилій ділянці, вона може ненавмисно відкотитися. Це може призвести до травмування та майнової шкоди.

▶ Залишайте газонокосарку лише тоді, коли вона стоїть на рівній поверхні та не може ненавмисно відкотитися.

- Якщо на ручку керування навішено предмети, газонокосарка може перекинутися через зайву вагу. Це може призвести до травмування та майнової шкоди.

▶ Не навішуйте жодних предметів на ручку керування.

⚠ НЕБЕЗПЕКА

- Якщо в місці проведення робіт є дроти, що перебувають під напругою, їх може бути пошкоджено внаслідок контакту з ножем. Це може призвести до тяжкого травмування чи навіть загибелі користувача.

▶ Не працюйте поблизу дротів, що перебувають під напругою.

- У разі роботи під час грози, користувача може бути уражено ударом блискавки. Це може призвести до тяжкого травмування чи навіть загибелі користувача.

▶ Під час грози: не працюйте.

- Під час роботи під дощем користувач може посковзнутися. Це може призвести до важкого травмування чи навіть загибелі користувача.
 - Під час дощу: не працюйте.

4.9 Транспортування

▲ ПОПЕРЕДЖЕННЯ

- Під час транспортування газонокосарка може перекинутися чи почати рухатися. Це може призвести до травмування та майнової шкоди.

- Зупиніть двигун.



- Зачекайте доти, доки ніж не перестане обертатися.



- Від'єднайте штекер свічки запалювання.

- Закріпіть газонокосарку стрічками для кріплення, ремнями чи сіткою на відповідній вантажній платформі так, щоб вона не перекинулася та не могла рухатися.

- Після запуску двигуна глушник і двигун можуть нагрітися. Під час транспортування користувач може отримати опіки.

- Перемістіть газонокосарку.

- Газонокосарка важка. Перенесення газонокосарки одним користувачем може призвести до його травмування.

- Користуйтеся захисними рукавицями.
- Переносити газонокосарку треба вдвох.

- Під час транспортування може витікати бензин, спричиняючи забруднення та пошкодження.

- Перемістіть газонокосарку.
- Транспортуйте прилад із порожнім паливним баком.

4.10 Зберігання

▲ ПОПЕРЕДЖЕННЯ

- Діти можуть не ідентифікувати та не оцінити небезпеки від газонокосарки. Вони можуть отримати серйозні травми.

- Зупиніть двигун.
- Зберігайте газонокосарку в недоступному для дітей місці.

- Під дією вологи металеві компоненти можуть зазнавати корозії. Газонокосарка може пошкодитися.

- Зберігайте газонокосарку в сухому та чистому стані.
- Якщо газонокосарку залишили на похилій ділянці, вона може ненавмисно відкотитися. Це може призвести до травмування та майнової шкоди.
- Залишайте газонокосарку лише на рівній поверхні.

4.11 Очищення, технічне обслуговування та ремонт

▲ ПОПЕРЕДЖЕННЯ

- Якщо під час очищення, технічного обслуговування чи ремонту працює двигун, це може призвести до серйозного травмування користувача та майнової шкоди.

- Зупиніть двигун.



- Зачекайте доти, доки ніж не перестане обертатися.



- Від'єднайте штекер свічки запалювання.

- Якщо двигун працює під час очищення, технічного обслуговування чи ремонту, може статися випадкове ввімкнення рушійного привода. Це може призвести до важкого травмування та майнової шкоди.

- Зупиніть двигун.



- Від'єднайте штекер свічки запалювання.

- Після запуску двигуна глушник і двигун можуть нагрітися. Це може призвести до опіків.

- Зачекайте доти, доки глушник і двигун охолонуть.

- Використання їдких мийних засобів, струменя води чи гострих предметів для чищення може призвести до пошкодження газонокосарки чи ножа. Якщо газонокосарку чи ніж не чистити відповідним чином, компоненти більше не зможуть працювати належним чином, а запобіжні пристрої можуть вийти з ладу. Це може призвести до важкого травмування.

- Очищення газонокосарки та ножа необхідно виконувати відповідно до цього посібника з експлуатації, 15.2.

- Якщо технічне обслуговування чи ремонт газонокосарки чи ножа для розпушування не виконати так, як описано в цьому посіб-













нику з експлуатації, компоненти більше не зможуть працювати належним чином, а запобіжні пристрої можуть вийти з ладу. Це може призвести до важкого травмування чи навіть загибелі.





- ▶ Замініть зношені та пошкоджені деталі.
- ▶ Технічне обслуговування чи ремонт газонокосарки необхідно виконувати відповідно до цього посібника з експлуатації.
- ▶ Технічне обслуговування ножа необхідно виконувати відповідно до цього посібника з експлуатації.
- Під час очищення, технічного обслуговування чи ремонту ножа користувач може порізатися гострими ріжучими краями. Це може призвести до травмування користувача.
 - ▶ Необхідно використовувати захисні рукавиці зі зносостійкого матеріалу.
- Під час заточування ніж може нагрітися. Користувач може отримати опіки.
 - ▶ Зачекайте доти, доки ніж охолоне.
 - ▶ Необхідно використовувати захисні рукавиці зі зносостійкого матеріалу.

5 Підготовка газонокосарки до роботи

5.1 Підготовка газонокосарки до роботи

Перед початком роботи завжди необхідно виконати такі дії:

- ▶ Зніміть пакувальний матеріал та транспортувальні фіксатори.
- ▶ Переконайтеся, що такі комплектуючі знаходяться в безпечному стані:
 - Газонокосарка,  4.6.1.
 - Ніж,  4.6.2.
- ▶ Очистити газонокосарку,  15.2.
- ▶ Перевірити ножі,  10.2.
- ▶ Залити моторне мастило,  6.3.
- ▶ Розкрити кермо,  8.1.
- ▶ Відрегулювати кермо,  8.3.
- ▶ Заправка газонокосарки,  7.1.
- ▶ Якщо косіння триває й трава повинна бути зібрана в кошик для трави:
 - ▶ Від'єднайте подовжувач,  6.2.2.
 - ▶ Відкрити заслінку для мульчування,  11.5.1.
 - ▶ Підвішування кошика для підвішування,  6.1.2.
- ▶ У разі косіння траву слід направляти боком на землю:
 - ▶ Закрийте заслінку мульчування,  11.5.2.

- ▶ Причеплення подовження,  6.2.1.
- ▶ Якщо замульчувати:
 - ▶ Закрийте заслінку мульчування,  11.5.2.
 - ▶ Від'єднайте подовжувач,  6.2.2.
- ▶ Регулювання висоти зрізу,  11.2.
- ▶ Перевірити елементи системи керування,  10.1.
- ▶ Якщо ці кроки не можуть бути здійснені: газонокосарку не експлуатувати та звернутись до спеціалізованого дилера STIHL.

6 Складання газонокосарки

6.1 Складання, навішування та зняття кошика для трави

6.1.1 Установлення кошика для трави

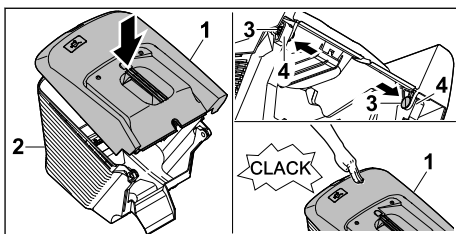

- ▶ Установіть верхню частину кошика для трави (1) на нижню (2).
- ▶ Вставте болти (3) зсередини крізь отвори (4).
- ▶ Притисніть донизу верхню частину кошика для трави (1). Верхня частина кошика для трави має зафіксуватися з чутним клацанням.

6.1.2 Підвішування кошика для трави

- ▶ Зупинити двигун.
- ▶ Поставте газонокосарку на рівну площину.

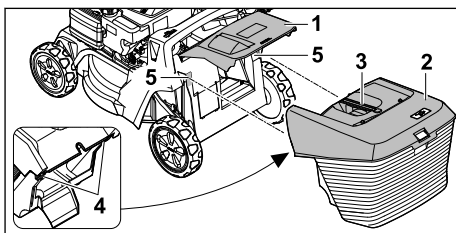

- ▶ Відкрийте та утримуйте випускную заслінку (1).
- ▶ Візьміть кошик для трави (2) за ручку (3) і зачепіть його зверху гачками (4) в три-мачі (5).
- ▶ Установіть випускную заслінку (1) на кошик для трави (2).

6.1.3 Зняття кошика для трави

- ▶ Зупиніть двигун.
- ▶ Установіть газонокосарку на рівній поверхні.
- ▶ Відкрийте й утримуйте клапан викидача.
- ▶ Зніміть кошик для трави за ручку нагорі.
- ▶ Закрийте клапан викидача.

6.2 Навішування та зняття подовжувача

6.2.1 Навішування подовжувача

- ▶ Вимкніть двигун.
- ▶ Від'єднайте штекер свічки запалювання.
- ▶ Розташуйте газонокосарку на рівній поверхні.

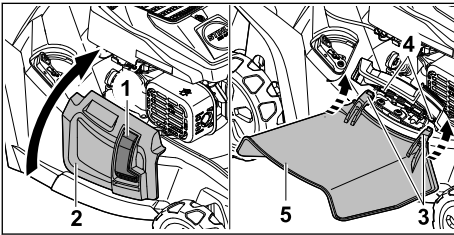

- ▶ Натисніть й утримуйте блокування (1).
- ▶ Відкрийте та тримайте відкидну кришку бокового викиду (2).
- ▶ Навісьте обидва гачки (3) до осі (4) знизу.
- ▶ Помістіть відкидну кришки бокового викиду (2) на подовжувач (5).
- ▶ Вставте штекер свічки запалювання.

6.2.2 Зняття подовжувача

- ▶ Вимкніть двигун.
- ▶ Від'єднайте штекер свічки запалювання.
- ▶ Розташуйте газонокосарку на рівній поверхні.

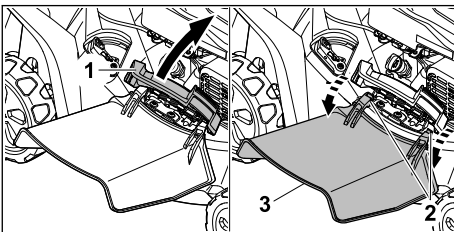

- ▶ Відкрийте та тримайте відкидну кришку бокового викиду (1).
- ▶ Від'єднайте обидва гачки (2).
- ▶ Відкиньте вгору подовжувач (3) і зніміть його.
- ▶ Закрийте відкидну кришку бокового викиду (1).
- ▶ Вставте штекер свічки запалювання.

6.3 Заливання моторного мастила

Моторне мастило змащує й охолоджує двигун.

Специфікація моторного мастила та заливний об'єм наведені в посібнику з експлуатації двигуна.

ВКАЗІВКА

- Прилад постачається без моторного мастила. Запуск двигуна з невеликою кількістю моторного мастила (чи без нього) може пошкодити газонокосарку.
 - ▶ Перед кожним запуском необхідно перевіряти рівень заповнення моторного мастила.
- ▶ Заливання моторного мастила необхідно виконувати відповідно до інструкцій, наведених у цьому посібнику з експлуатації.

7 Заправка газонокосарки

7.1 Заправка газонокосарки

ВКАЗІВКА

- Заливання невідповідного пального може пошкодити газонокосарку.
 - ▶ дотримуйтеся вказівок посібника з експлуатації двигуна.
- ▶ Зупиніть двигун.
- ▶ Установіть газонокосарку на рівній поверхні.
- ▶ Очистьте область навколо кришки паливного бака вологою ганчіркою.

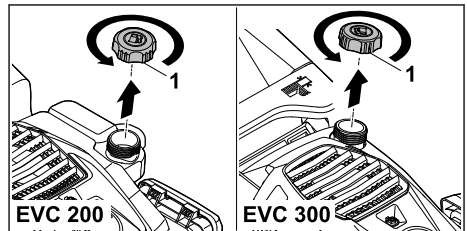

- ▶ Поверніть кришку паливного бака (1) проти годинникової стрілки, щоби можна було її зняти.
- ▶ Зніміть кришку паливного бака.
- ▶ Заливайте пальне за допомогою відповідного допоміжного засобу для заливання так, щоб залишалося щонайменше 15 мм вільного місця до краю паливного бака.
- ▶ Установіть кришку на паливний бак.

- ▶ Поверніть кришку паливного бака за годинниковою стрілкою та затягніть її вручну. Так паливний бак буде закрито.

8 Установлення газонокосарки для користувача

8.1 Розкладання ручки керування

- ▶ Зупиніть двигун.
- ▶ Від'єднайте штекер свічки запалювання.
- ▶ Установіть газонокосарку на рівній поверхні.

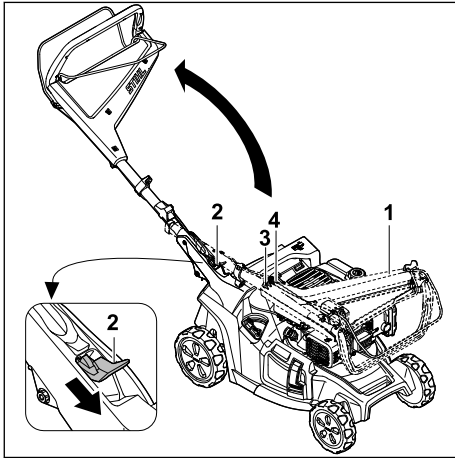

- ▶ Міцно тримайте ручку керування (1).
 - ▶ Натисніть донизу й утримуйте важіль (2).
 - ▶ Розкладіть ручку керування (1), слідкуючи за тим, щоб не затиснути тросики (3 та 4).
 - ▶ Відпустіть важіль (2).
- Ручка керування має зафіксуватися з чутним клацанням.

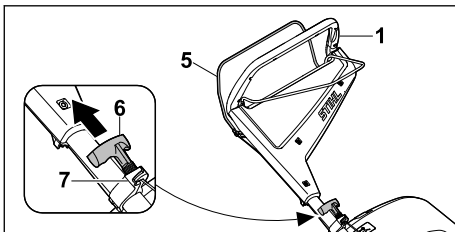

- ▶ Натисніть ручку перемикачя косіння (5) до ручки керування (1) та утримуйте в цьому положенні.
- ▶ Повільно потягніть ручку запуску (6) в напрямку натяжного блока для тросика (7).
- ▶ Вставте ручку запуску (6) в напрямку для тросика (7).
- ▶ Відпустіть ручку перемикачя косіння (5).

- ▶ Установіть штекер свічки запалювання.

8.2 Складання ручки керування

Для економії місця під час транспортування чи зберігання ручки керування можна скласти.

- ▶ Зупиніть двигун.
- ▶ Від'єднайте штекер свічки запалювання.
- ▶ Установіть газонокосарку на рівній поверхні.
- ▶ Вийміть ручку запуску із блока для тросика та повільно проведіть назад у напрямку двигуна.

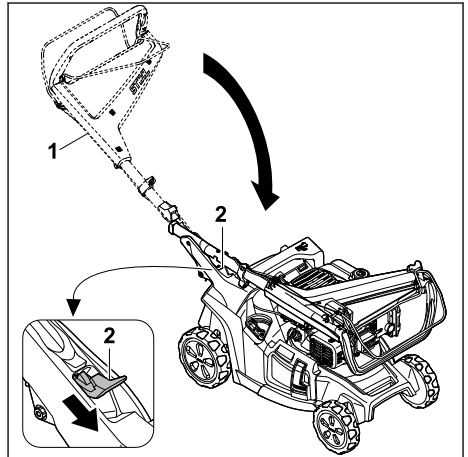

- ▶ Міцно тримайте ручку керування (1).
- ▶ Натисніть донизу й утримуйте важіль (2).
- ▶ Складіть ручку керування (1).
- ▶ Відпустіть важіль (2).

Ручка керування має зафіксуватися з чутним клацанням.

- ▶ Установіть штекер свічки запалювання.

8.3 Установлення ручки керування

- ▶ Зупиніть двигун.
- ▶ Від'єднайте штекер свічки запалювання.
- ▶ Установіть газонокосарку на рівній поверхні.

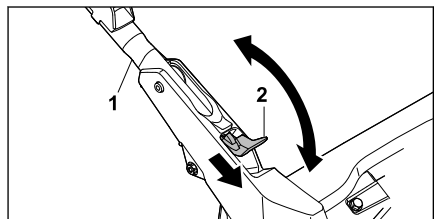

- ▶ Міцно тримайте ручку керування (1).

- ▶ Натисніть донизу й утримуйте важіль (2).
- ▶ Помістіть ручку керування (1) в потрібне положення та переконайтеся, що її знову повністю зафіксовано.
- ▶ Відпустіть важіль (2).
- ▶ Установіть штекер свічки запалювання.

9 Запуск і вимикання двигуна

9.1 Запуск двигуна

- ▶ Установіть газонокосарку на рівній поверхні.

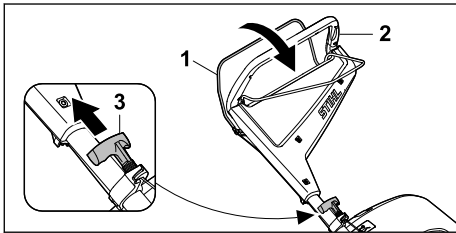

- ▶ Лівою рукою натисніть ручку перемикачів косіння (1) до ручки керування (2) й утримуйте в цьому положенні.
- ▶ Правою рукою повільно потягніть ручку запуску (3) до помітного опору.
- ▶ Швидко витягуйте ручку запуску (3) і відпустіть її, доки двигун не запрацює.
- ▶ Якщо двигун не запускається: дотримуйтеся вказівок посібника з експлуатації двигуна.

9.2 Зупинення двигуна

- ▶ Установіть газонокосарку на рівній поверхні.
- ▶ Відпустіть ручку перемикачів косіння. Двигун зупиняється.
- ▶ Залиште положення користувача.

10 Перевірка газонокосарки

10.1 Перевірка елементів керування

Відпустіть ручку перемикачів косіння та ручку перемикачів рушійного привода.



- ▶ Зупиніть двигун.
- ▶ Повністю потягніть ручку перемикачів косіння та ручку перемикачів рушійного привода в напрямку ручки керування та знову відпустіть.
- ▶ Якщо ручка перемикачів косіння та ручка перемикачів рушійного привода важко рухаються або не повертаються в почат-

кове положення: не використовуйте газонокосарку та зверніться до дилера STIHL. Ручка перемикачів косіння та ручка перемикачів рушійного привода вийшли з ладу.

10.2 Перевірка ножа

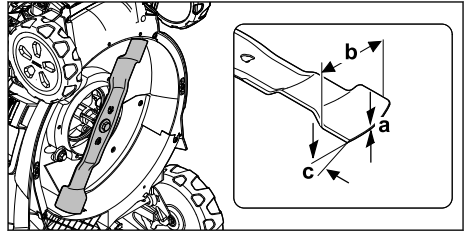
- ▶ Зупиніть двигун.
- ▶ Від'єднайте штекер свічки запалювання.
- ▶ Встановіть газонокосарку,  15.1.



- ▶ Виміряйте наступні величини:
 - Товщина a
 - Ширина b
 - Кут заточування c
- ▶ Якщо товщина чи ширина менші за мінімальні значення: замініть ніж,  19.2.
- ▶ Якщо кут заточування відрізняється від заданого: заточіть ніж,  19.2.
- ▶ У разі виникнення сумнівів або запитань: зверніться до офіційного дилера STIHL.

11 Робота з газонокосаркою

11.1 Утримання та керування газонокосаркою



- ▶ Тримайте ручку керування обома руками так, щоб великі пальці охоплювали її.

11.2 Регулювання висоти зрізу

Можна встановити 7 висот зрізу:

- 20 мм = положення 1
- 30 мм = положення 2
- 40 мм = положення 3
- 55 мм = положення 4
- 70 мм = положення 5
- 85 мм = положення 6
- 100 мм = положення 7

Положення вказані на газонокосарці.

Регулювання висоти зрізу

- ▶ Зупинити двигун.
Ніж не повинен обертатися.
- ▶ Поставте газонокосарку на рівну площину.

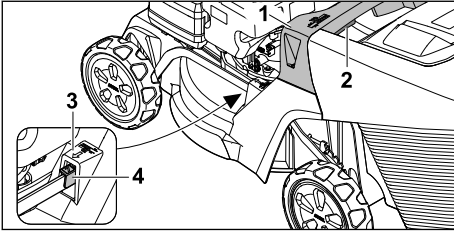

- ▶ Тримайте газонокосарку за ручку (1).
- ▶ Натисніть важіль (2) та тримайте натиснутим.
- ▶ Встановіть газонокосарку в потрібне положення, піднімаючи та опускаючи її.
Поточну висоту зрізу можна прочитати на індикаторі висоти зрізу (3) за допомогою маркування (4).
- ▶ Відпустіть важіль (2).
Газонокосарка вмикається.

11.3 Увімкнення та вимкнення рушійного привода

11.3.1 Увімкнення рушійного привода

- ▶ Установіть газонокосарку на рівній поверхні.
- ▶ Запустіть двигун.

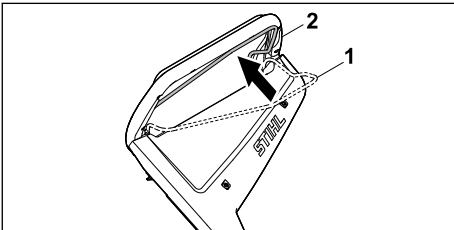

- ▶ Лівою рукою повністю потягніть ручку перемикавання рушійного привода (1) в напрямку ручки керування (2) й утримуйте так, щоб великий палець охоплював ручку керування.
Газонокосарка починає рухатися.

11.3.2 Вимкнення рушійного привода

- ▶ Відпустіть ручку перемикавання рушійного привода.
- ▶ Зачекайте, доки газонокосарка зупиниться.

11.4 Косіння та мульчування

Газонокосарка оснащена мультиножем і може використовуватися для косіння чи мульчування.

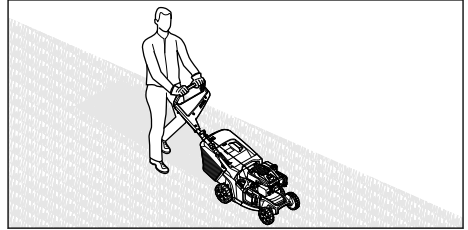

- ▶ Під час роботи з увімкненим рушійним приводом: Обережно ведіть газонокосарку вперед.
- ▶ Під час роботи з вимкненим рушійним приводом: Повільно й обережно переміщайте газонокосарку вперед.

11.5 Відкривання та закривання кришки для мульчування

11.5.1 Відкривання кришки для мульчування

- ▶ Зупиніть двигун.
- ▶ Установіть газонокосарку на рівній поверхні.

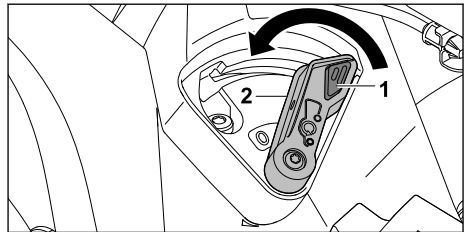

- ▶ Натисніть й утримуйте блокування (1).
- ▶ Установіть важіль (2) у положення 0.
Кришку для мульчування відкрито.
- ▶ Відпустіть блокування (1).

11.5.2 Закривання кришки для мульчування

- ▶ Зупиніть двигун.
- ▶ Установіть газонокосарку на рівній поверхні.

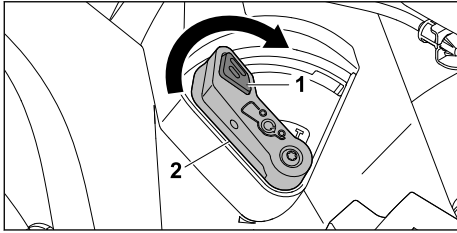

- ▶ Натисніть й утримуйте блокування (1).
- ▶ Установіть важіль (2) у положення I. Кришка для мульчування закрита.
- ▶ Відпустіть блокування (1).

11.6 Спорожнення кошика для трави

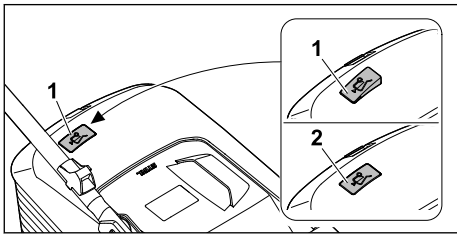

Потік повітря, створюваний ножем, піднімає індикатор рівня заповнення (1). Якщо кошик для трави заповнено, потік повітря припиняється. Якщо потік повітря замалий, індикатор рівня заповнення (2) повертається у стан спокою. Це вказує на необхідність спорожнити кошик для трави.

Функціонування індикатора рівня заповнення без обмежень можливе лише у випадку оптимального потоку повітря. Зовнішні фактори, такі як волога, густа чи висока трава, низькі рівні висоти скошування, забруднення тощо, можуть вплинути на потік повітря та функціонування індикатора рівня заповнення.

- ▶ Якщо індикатор рівня заповнення повертається у стан спокою: Спорожніть кошик для трави.
- ▶ Вимкніть газонокосарку.
- ▶ Зніміть кошик для трави.

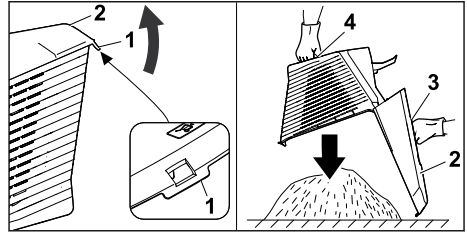

- ▶ Відкрийте кошик для трави за допомогою язичка (1).
- ▶ Відкрийте й утримуйте кришку кошика для трави (2) за ручку (3).
- ▶ Іншою рукою візьміться за нижній держак (4).
- ▶ Спорожніть кошик для трави.
- ▶ Закрийте кошик для трави.
- ▶ Навісьте кошик для трави.

12 Після закінчення роботи

12.1 Після закінчення роботи

- ▶ Зупиніть двигун.
- ▶ Якщо газонокосарка мокра: зачекайте, доки газонокосарка висохне.
- ▶ Виконайте чищення газонокосарки.

13 Транспортування

13.1 Транспортування газонокосарки

- ▶ Зупиніть двигун.
- ▶ Ніж не має обертатися.
- ▶ Від'єднайте штекер свічки запалювання.

Переміщення газонокосарки

- ▶ Повільно й обережно переміщайте газонокосарку вперед.

Перенесення газонокосарки

- ▶ Надягайте захисні рукавиці.
- ▶ Зніміть кошик для трави.
- ▶ зніміть подовжувач.

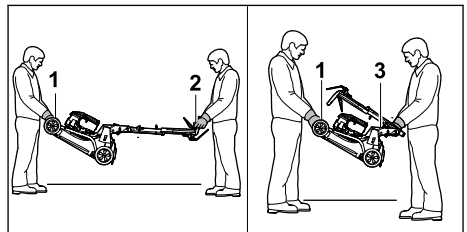

- ▶ На випадок, якщо газонокосарку потрібно перенести з відкидною ручкою керування:
 - ▶ Одна людина має тримати газонокосарку обома руками за ручку для транспортування (1), а друга – тримати її обома руками за ручку керування (2).
 - ▶ Підніміть і перенесіть газонокосарку вдвох.
- ▶ Якщо газонокосарку потрібно перенести зі складеною ручкою керування:
 - ▶ Складіть ручку керування,  8.2.
 - ▶ Одна людина має тримати газонокосарку обома руками за ручку для транспортування (1), а друга – тримати її обома руками за ручку (3).
 - ▶ Підніміть і перенесіть газонокосарку вдвох.

Транспортування газонокосарки транспортним засобом

- ▶ Закріпіть газонокосарку вертикально так, щоб вона не могла вільно рухатися.

14 Зберігання

14.1 Зберігання газонокосарки

- ▶ Зупиніть двигун і дайте йому охолонути.
 - ▶ Від'єднайте штекер свічки запалювання.
 - ▶ Зберігати газонокосарку необхідно з дотриманням таких умов:
 - Газонокосарка перебуває в недоступному для дітей місці.
 - Газонокосарка перебуває в сухому та чистому стані.
 - Газонокосарка не може перекинутися.
 - Газонокосарка не може відкотитися.
- Якщо газонокосарка зберігається довше 3 місяців, також зверніть увагу на:
- ▶ Дайте газонокосарці попрацювати, доки не закінчиться пальне.
 - ▶ Зверніться до офіційного дилера STIHL для очищення паливного бака.
 - ▶ Замініть моторне масло, як зазначено в інструкції з експлуатації двигуна.
 - ▶ Викрутіть свічку запалювання та залийте 3 мл моторного мастила в двигун через отвір для свічки запалювання.
 - ▶ Кілька раз витягніть ручку запуску та відпустіть її.



ПОПЕРЕДЖЕННЯ

- Якщо витягувати ручку запуску, коли штекер свічки запалювання вийнятий, назовні можуть потрапити іскри. Іскри можуть запалити пари бензину, що виділяються, і спричинити пожежі та вибухи. Це може призвести до тяжкого травмування чи навіть загибелі людей, а також до майнової шкоди.
 - ▶ Тримайте штекер свічки запалювання на безпечній відстані від отвору для свічки запалювання.
- ▶ Вкрутіть свічку запалювання та щільно затягніть її.

14.2 Положення для зберігання

Газонокосарку можна скласти для збереження місця.

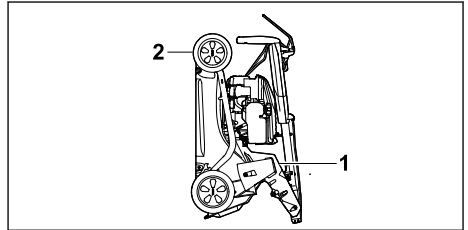

- ▶ Установіть газонокосарку на рівній поверхні.
- ▶ Зніміть кошик для трави.
- ▶ Установіть найбільше значення висоти скошування.  11.2



- ▶ Складіть ручку керування.  8.2
- ▶ Візьміться однією рукою за ручку (1) газонокосарки, а другою – за ручку для транспортування (2) та поверніть її назад.

15 Чистка

15.1 Установлення газонокосарки

- ▶ Дайте газонокосарці попрацювати, доки не закінчиться пальне.
Двигун повинен зупинитися.
- ▶ Від'єднайте штекер свічки запалювання.
- ▶ Установіть газонокосарку на рівній поверхні.
- ▶ Відчепіть ручку запуску від прямої для тросика.
- ▶ Зніміть кошик для трави.
- ▶ Установіть найбільше значення висоти скошування,  11.2.
- ▶ Установіть ручку керування в найнижче положення,  8.3.

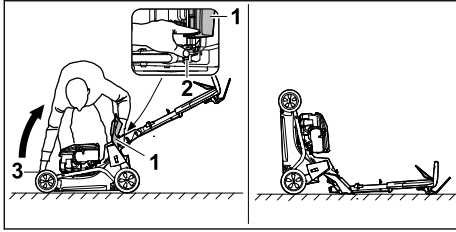

- ▶ Встаньте праворуч від приладу.
- ▶ Відкрийте й утримуйте клапан викидача (1).
- ▶ Лівою рукою натисніть важіль (2) вниз й утримуйте його.
- ▶ Правою рукою візьміться за ручку для транспортування (3) газонокосарки та поверніть її назад.

Газонокосарка в стабільному положенні та її можна чистити.

15.2 Очищення газонокосарки

- ▶ Зупиніть двигун.
- ▶ Зачекайте, доки газонокосарка охолоне.
- ▶ Від'єднайте штекер свічки запалювання.
- ▶ Для чистки газонокосарки використовуйте вологу ганчірку.
- ▶ Для очищення вентиляційних отворів використовуйте пензель.
- ▶ Установіть газонокосарку.
- ▶ Виконайте чистку зони навколо ножа та самого ножа за допомогою дерев'яної палички, м'якої щітки чи вологої ганчірки.
- ▶ Установіть штекер свічки запалювання.

ВКАЗІВКА

- Очищення під високим тиском або струменем води може пошкодити прилад.
 - ▶ Не очищайте прилад під високим тиском або струменем води.

16 Технічне обслуговування

16.1 Періодичність техобслуговування

Періодичність техобслуговування залежить від умов навколишнього середовища та робочих умов. Компанія STIHL рекомендує дотримуватися такої періодичності техобслуговування:

Двигун

- ▶ Двигун треба обслуговувати так, як зазначено в посібнику з експлуатації двигуна.

Газонокосарка

- ▶ Щорічно перевіряйте стан газонокосарки в офіційного дилера STIHL.

16.2 Зняття й установлення ножа

16.2.1 Знімання ножа

- ▶ Вимкніть двигун.
- ▶ Від'єднайте штекер свічки запалювання.
- ▶ Розташуйте газонокосарку.

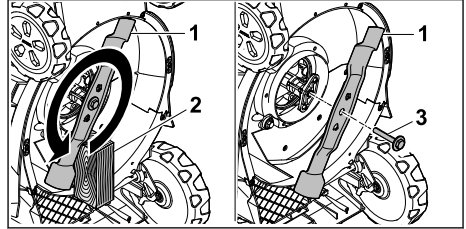

- ▶ Заблокуйте ніж (1) дерев'яним брусом (2).
- ▶ Відкрутіть гвинт із шайбою (3) у напрямку стрілки та зніміть його.
- ▶ Зніміть ніж (1).
- ▶ Утилізуйте гвинт із шайбою (3). Використовуйте новий гвинт із шайбою, щоб установити ніж (1).
- ▶ Вставте штекер свічки запалювання.

16.2.2 Установлення ножа

- ▶ Вимкніть двигун.
- ▶ Від'єднайте штекер свічки запалювання.
- ▶ Розташуйте газонокосарку.

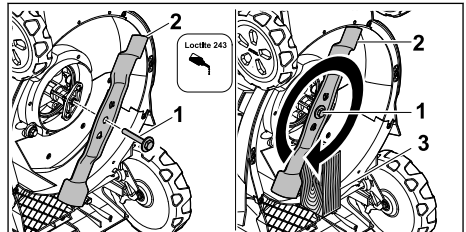

- ▶ Нанесіть фіксатор Loctite 243 на нарізь гвинта з шайбою (1).
- ▶ Установіть ніж (2) так, щоб виступи на контактній поверхні увійшли в пази.
- ▶ Закрутіть гвинт із шайбою (1).
- ▶ Заблокуйте ніж (2) дерев'яним брусом (3).
- ▶ Затягніть гвинт із шайбою (1) із моментом 60 Н·м.
- ▶ Вставте штекер свічки запалювання.



16.3 Заточування та балансування ножа

Щоб навчитися правильно заточувати та балансувати ніж, потрібна велика практика.

Для заточування й балансування ножа компанія STIHL рекомендує звертатися до офіційного дилера STIHL.

Актуальні адреси офіційних дилерів можна знайти у відповідному державному представництві STIHL www.stihl.com.

ПОПЕРЕДЖЕННЯ

- Ніж має гострі ріжучі краї. Користувач може порізатися.
 - ▶ Одягайте захисні рукавички зі стійкого матеріалу.
- ▶ Вимкніть двигун.
- ▶ Від'єднайте штекер свічки запалювання.
- ▶ Встановіть газонокосарку,  15.1.
- ▶ Зніміть ніж.
- ▶ Заточіть ніж. Водночас звертайте увагу на кут заточування й охолоджуйте ніж,  19.2.

Не можна допускати, щоб під час заточування поверхня ножа набула синюватого кольору.

- ▶ Установіть ніж.
- ▶ Вставте штекер свічки запалювання.
- ▶ У разі виникнення сумнівів або запитань: зверніться до офіційного дилера STIHL.

17 Ремонт

17.1 Ремонт косарки

Користувач не повинен самостійно ремонтувати газонокосарку та ніж.

- ▶ У разі пошкодження газонокосарки або ножа: не використовуйте це обладнання і зверніться до офіційного дилера STIHL.
- ▶ Якщо вказівні таблички буде пошкоджено або вони стануть нерозбірливими: зверніться до офіційного дилера STIHL для заміни пошкодженої вказівної таблички.

18 Усунення неполадок

18.1 Усунення несправностей газонокосарки

Несправність	Причина	Усунення
Двигун не запускається.	Ручка перемикання косіння ненатиснута.	▶ Запуск двигуна необхідно виконувати відповідно до цього посібника з експлуатації.
	Паливний бак порожній.	▶ Заправте газонокосарку.
	Забився паливопровід.	▶ зверніться до офіційного дилера STIHL.
	Погане, забруднене чи старе пальне в баку.	▶ Використовуйте свіже фірмове пальне (неетилований бензин).
	Забився повітряний фільтр.	▶ Очистіть або замініть повітряний фільтр, як зазначено в посібнику з експлуатації двигуна.
	Витягнуто штекер свічки запалювання чи пошкоджена погано прикріплено до штекера.	▶ Установіть штекер свічки запалювання. ▶ Перевірте з'єднання між кабелем запалювання та штекером.
	Обгорів ізолятор свічки запалювання чи пошкоджена сама свічка; неправильна відстань між електродами.	▶ Очистьте чи замініть свічку запалювання. ▶ Відрегулюйте відстань між електродами.
	Завеликий опір на ножі.	▶ Налаштуйте більшу висоту скошування. ▶ Увімкніть двигун на нижчій траві.
Ускладнений запуск двигуна чи потужність двигуна знижується.	Забився корпус косарки.	Очистьте газонокосарку.
	Швидкість руху завелика для встановленої висоти скошування.	Відрегулюйте висоту скошування або косіть повільніше.
	У паливному баку та карбюраторі є вода, або карбюратор засмітився.	Спорожніть паливний бак, очистьте паливопровід і карбюратор.
	Забився бак.	зверніться до офіційного дилера STIHL.

Несправність	Причина	Усунення
Двигун дуже нагрівається.	Забився повітряний фільтр.	Очистіть або замініть повітряний фільтр, як зазначено в посібнику з експлуатації двигуна.
	Обгорів ізолятор свічки запалювання.	Очистьте чи замініть свічку запалювання.
	Дуже низький рівень моторного мастила.	Заливання або заміну моторного мастила необхідно виконувати відповідно до інструкцій, наведених у посібнику з експлуатації двигуна.
	Ребра охолодження забруднені.	Очистьте газонокосарку.
Газонокосарка сильно вібрує.	Ніж пошкоджено.	замініть ніж.
	Ніж неправильно встановлено.	Установіть ніж.
Трава скошується неохайно.	Ніж тупий або зношений.	Наточіть або замініть ніж.

19 Технічні дані

19.1 Газонокосарка STIHL RM 443.3 T, RM 448.3 T, RM 453.3 T

- Тип двигуна:
 - RM 443.3 T: STIHL EVC 200 C
 - RM 448.3 T, RM 453.3 T: STIHL EVC 300
- Робочий об'єм:
 - RM 443.3 T: 139 см³
 - RM 448.3 T, RM 453.3 T: 166 см³
- Потужність (P):
 - RM 443.3 T: 2,1 кВт (2,8 к. с.) за 2800/хв
 - RM 448.3 T, RM 453.3 T: 2,6 кВт (3,5 к. с.) за 2800/хв
- Частота обертання (n):
 - RM 443.3 T: 2800/хв
 - RM 448.3 T, RM 453.3 T: 2800/хв
- Максимальна місткість паливного бака:
 - RM 443.3 T: 0,9 л
 - RM 448.3 T, RM 453.3 T: 0,9 л
- Вага (m):
 - RM 443.3 T: 30 кг
 - RM 448.3 T: 32 кг
 - RM 453.3 T: 33 кг
- Максимальна місткість кошика для трави:
 - RM 443.3 T, RM 448.3 T: 52 л
 - RM 453.3 T: 55 л
- Ширина скошування:
 - RM 443.3 T: 41 см
 - RM 448.3 T: 46 см
 - RM 453.3 T: 51 см

19.2 Ніж

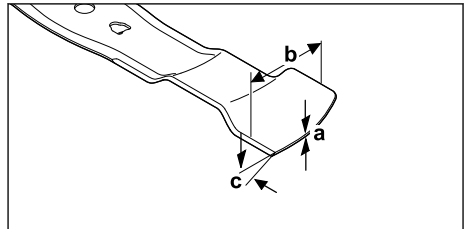

- Мінімальна міцність a: 1,6 мм
- Мінімальна ширина b: 55 мм
- Кут заточування c: 30°

19.3 Значення шуму та вібрації

RM 443.3 T

- Показник К (відхилення) для рівнів гучності становить 2 дБ(А). Значення К (відхилення) для рівнів звукової потужності становить 2,2 дБ(А). Значення К (відхилення) для значень вібрації становить 2,2 м/с².
- Рівень гучності L_{pA} , виміряний згідно з EN ISO 5395-2: 79 дБ(А)
 - Гарантований рівень звукової потужності L_{WA} , виміряний згідно з 2000/14/EC / S.I. 2001/1701: 93 дБ(А)
 - Значення вібрації a_{rv} на ручці керування, виміряне відповідно до EN ISO 5395-2: 4,4 м/с²

RM 448.3 T

- Показник К (відхилення) для рівнів гучності становить 2 дБ(А). Значення К (відхилення) для рівнів звукової потужності становить

2,2 дБ(А). Значення К (відхилення) для значень вібрації становить 2,2 м/с².

- Рівень гучності L_{pA} , вимірний згідно з EN ISO 5395-2: 82 дБ(А)
- Гарантований рівень звукової потужності L_{WA} , вимірний згідно з 2000/14/EC / S.I. 2001/1701: 96 дБ(А)
- Значення вібрації a_{hv} на ручці керування, виміряне відповідно до EN ISO 5395-2: 4,4 м/с²

RM 453.3 T

Показник К (відхилення) для рівнів гучності становить 2 дБ(А). Значення К (відхилення) для рівнів звукової потужності становить 2,2 дБ(А). Значення К (відхилення) для значень вібрації становить 2,2 м/с².

- Рівень гучності L_{pA} , вимірний згідно з EN ISO 5395-2: 82 дБ(А)
- Гарантований рівень звукової потужності L_{WA} , вимірний згідно з 2000/14/EC / S.I. 2001/1701: 97 дБ(А)
- Значення вібрації a_{hv} на ручці керування, виміряне відповідно до EN ISO 5395-2: 4,4 м/с²

Інформацію про виконання Директиви для роботодавців щодо вібрації 2002/44/EC і S.I. 2005/1093 можна переглянути за посиланням www.stihl.com/vib.

19.4 REACH

REACH означає розпорядження ЄС для реєстрації, оцінки та допуску хімікалій.

Інформація щодо виконання розпорядження REACH подана за посиланням www.stihl.com/reach.

20 Комплектуючі та приладдя

20.1 Запасні частини та приладдя

STIHL Дані символи позначають оригінальні комплектуючі STIHL та оригінальне приладдя STIHL.

Компанія STIHL рекомендує використовувати оригінальні запчастини STIHL та оригінальне приладдя STIHL.

Незважаючи на постійне спостереження ринку, компанія STIHL не може оцінити надійність, безпеку та придатність запасних частин та приладдя інших виробників та не несе відповідальності за їх використання.

Оригінальні запчастини STIHL та оригінальне приладдя STIHL можна придбати у спеціалізованих дилерів STIHL.

20.2 Основні запчастини

- Ніж:
 - RM 443.3 T: WA40 702 0105
 - RM 448.3 T: WA41 702 0106
 - RM 453.3 T: WA42 702 0101
- Гвинт кріплення ножа з шайбою: 0000 951 3505

21 Утилізація

21.1 Утилізація газонокосарки

Інформацію щодо утилізації можна отримати в місцевій адміністрації чи в офіційного дилера STIHL.

Неправильна утилізація може зашкодити здоров'ю та забруднити навколишнє середовище.

- ▶ Відправляйте продукцію STIHL, включно з упаковкою, у відповідний пункт збору для переробки відповідно до місцевих норм.
- ▶ Не утилізуйте з побутовим сміттям.

22 Сертифікат відповідності нормам ЄС

22.1 Газонокосарка STIHL RM 443.3 T, RM 448.3 T, RM 453.3 T

STIHL Tirol GmbH
Hans Peter Stihl-Straße 5
6336 Langkampfen (Лангкампфен)

Австрія

заявляє під власну відповідальність, що

- Тип конструкції: Газонокосарка
- Марка: STIHL
- Тип: RM 443.3 T, RM 448.3 T, RM 453.3 T
- Ширина скошування:
 - RM 443.3 T: 41 см
 - RM 448.3 T: 46 см
 - RM 453.3 T: 51 см
- Серійний ідентифікатор:
 - RM 443.3 T: WB40
 - RM 448.3 T: WB41
 - RM 453.3 T: WB42

відповідає застосовним положенням Директив 2000/14/EC, 2006/42/EC, 2014/30/EU і 2011/65/EU, було розроблено та виготовлено відповідно до версії зазначених нижче стан-

дартів, чинних на дату виробництва:
EN ISO 5395-1, EN ISO 5395-2 і EN ISO 14982.

Партнерська організація:
TÜV Rheinland LGA Products GmbH
Tillystraße 2
90431 Nürnberg (Нюрнберг, Німеччина)

Вимірний та гарантований рівень звукової потужності було визначено відповідно до Директиви 2000/14/ЕС, Додаток VIII.

- Вимірний рівень звукової потужності
 - RM 443.3 T: 91,2 дБ(A)
 - RM 448.3 T: 94,2 дБ(A)
 - RM 453.3 T: 95,2 дБ(A)
- Гарантований рівень звукової потужності:
 - RM 443.3 T: 93 дБ(A)
 - RM 448.3 T: 96 дБ(A)
 - RM 453.3 T: 97 дБ(A)

Технічна документація зберігається в компанії
STIHL Tirol GmbH.

Рік випуску та серійний номер вказано на
газонокосарці.

Лангкампфен, 27.11.2023

STIHL Tirol GmbH

в. о. 

Matthias Fleischer, Керівник відділу розвитку
продукції

в. о. 

Sven Zimmermann, Начальник відділу якості

23 Сертифікат відповідності нормам UKCA

23.1 Газонокосарка STIHL RM 443.3 T, RM 448.3 T, RM 453.3 T

STIHL Tirol GmbH
Hans Peter Stihl-Straße 5
6336 Langkampfen (Лангкампфен)

Австрія

заявляє під власну відповідальність, що

- Тип конструкції: Газонокосарка
- Марка: STIHL
- Тип: RM 443.3 T, RM 448.3 T, RM 453.3 T
- Ширина скошування:

- RM 443.3 T: 41 см
- RM 448.3 T: 46 см
- RM 453.3 T: 51 см
- Серійний ідентифікатор:
 - RM 443.3 T: WB40
 - RM 448.3 T: WB41
 - RM 453.3 T: WB42

відповідає застосовним законодавчим Положенням Великобританії Noise Emission in the Environment by Equipment for use Outdoors Regulations 2001, Supply of Machinery (Safety) Regulations 2008, Electromagnetic Compatibility Regulations 2016, а також The Restriction of the Use of Certain Hazardous Substances in Electrical and Electronic Equipment Regulations 2012; було розроблено та виготовлено відповідно до чинних на дату виробництва версій таких стандартів: EN ISO 5395-1, EN ISO 5395-2 і EN ISO 14982.

Партнерська організація:
TUV Rheinland UK LTD
1011 Stratford Road
Solihull (Соліхолл), B90 4BN

Вимірний і гарантований рівень звукової потужності було визначено відповідно до законодавчих Положень Великобританії Noise Emission in the Environment by Equipment for use Outdoors Regulations 2001, Schedule 11.

- Вимірний рівень звукової потужності
 - RM 443.3 T: 91,2 дБ(A)
 - RM 448.3 T: 94,2 дБ(A)
 - RM 453.3 T: 95,2 дБ(A)
- Гарантований рівень звукової потужності:
 - RM 443.3 T: 93 дБ(A)
 - RM 448.3 T: 96 дБ(A)
 - RM 453.3 T: 97 дБ(A)

Технічна документація зберігається в компанії
STIHL Tirol GmbH.

Рік випуску та серійний номер вказано на
газонокосарці.

Лангкампфен, 27.11.2023

STIHL Tirol GmbH

в. о. 

Matthias Fleischer, Керівник відділу розвитку
продукції

в. о. 

Sven Zimmermann, Начальник відділу якості

24 Адреси

STIHL головний офіс

ANDREAS STIHL AG & Co. KG
Badstrasse 115
71336 Waiblingen
Німеччина

Дочірні компанії STIHL

УКРАЇНА

ТОВ «Андреас Штіль»
вул. Антонова 10, с. Чайки
08135 Київська обл., Україна
Телефон: +38 044 393-35-30
Факс: +380 044 393-35-70
Гарча лінія: +38 0800 501 930
E-mail: info@stihl.ua

Імпортери STIHL

УКРАЇНА

ТОВ «Андреас Штіль»
вул. Антонова 10, с. Чайки
08135 Київська обл., Україна

Знак відповідності



Технічні Директиви та вимоги України виконуються.

Мазмұны

1	Сөз басы.....	292
2	Осы Пайдалану нұсқаулығы туралы ақпарат.....	292
3	Шолу.....	293
4	Қауіпсіздік техникасы ережелері.....	294
5	Көгалшапқышты пайдалануға дайындау.....	301
6	Көгалшапқышты құрастыру.....	301
7	Көгалшапқышқа отын құю.....	302
8	Көгалшапқышты пайдаланушы үшін реттеу.....	303
9	Моторды іске қосу және тоқтату.....	304
10	Көгалшапқышты төксеру.....	304
11	Көгалшапқышпен жұмыс істеу.....	305
12	Жұмыс аяқталғаннан кейін.....	306
13	Тасымалдау.....	306
14	Сақтау шарттары.....	307
15	Тазарту.....	307
16	Қызмет көрсету.....	308
17	Жөндеу.....	309
18	Ақаулықтарды кетіру.....	309

19	Техникалық сипаттамалар.....	310
20	Қосалқы бөлшек (жинақтаушы) және құрал-жабдықтар.....	312
21	Көдеге жарату.....	312
22	ЕО нормаларына сәйкестік сертификаты.....	312
23	мекенжайлар.....	313

1 Сөз басы

Қымбатты сатып алушылар,

STIHL таңдағаныңыз үшін қуаныштымыз. Біз өзіміздің жоғары сапалы өнімдерімізді клиенттеріміздің қажеттіліктеріне сәйкес әзірлейміз және өндіреміз. Тіпті төтенше жүктемелердің өзінде жоғары дәрежелі сенімділікке ие өнімдер осылай жасалады.

STIHL компаниясы да қызмет көрсетудегі жоғары сапаны жақтайды. Біздің мамандандырылған дилерлеріміз білікті кеңес береді және оқытады, сондай-ақ жан-жақты техникалық қолдау көрсетеді.

STIHL компаниясы табиғатқа өзінің ұқыпты мен жауапты көзқарасы туралы ашыла мәлімдейді. Осы пайдалану жөніндегі нұсқаулық сіздің STIHL бұйымыңызды сенімді және экологиялық күйінде ұзақ мерзім бойы пайдалануға мүмкіндік береді.

Сеніміңіз үшін сізге алғыс білдіреміз және STIHL өнімдерінен көп ләззат алуыңызды тілейміз.

Д-р. Николас Штиль

МАҢЫЗДЫ! ҚОЛДАНУДЫҢ АЛДЫНДА ОҚЫП ШЫҒЫҢЫЗ ЖӘНЕ САҚТАП ҚОЙЫҢЫЗ.

2 Осы Пайдалану нұсқаулығы туралы ақпарат

2.1 Қолданылатын құжаттар

Бұл пайдалану жөніндегі нұсқаулық өндірушінің 2006/42/ЕС ЕҚ директивасына сәйкес түпнұсқа пайдалану нұсқаулығының аудармасы болып табылады.

Жергілікті қауіпсіздік техникасының ережелері қолданылады.

- ▶ Аталмыш пайдалану жөніндегі нұсқаулыққа қоса төмендегі құжаттарды оқып шығыңыз, түсініп алыңыз және сақтап қойыңыз:
 - RM 443.3 T: Қозғалтқышты пайдалану жөніндегі нұсқаулық STIHL EVC 200 C
 - RM 448.3 T, RM 453.3 T: Қозғалтқышты пайдалану жөніндегі нұсқаулық STIHL EVC 300

2.2 Мәтіндегі ескертулердің таңбаламасы



Қауіп

- Ескерту, ауыр жарақат келтіруі немесе өлімге себеп болуы мүмкін қауіптілікті білдіреді.
 - ▶ Аталған шаралар, күрделі жарақаттан немесе өлімнен құтылуға көмектеседі.



Сақтандыру

- Ескерту, ауыр жарақат келтіруі немесе өлімге себеп болуы мүмкін қауіптілікті көрсетеді.
 - ▶ Аталған шаралар, күрделі жарақаттан немесе өлімнен құтылуға көмектеседі.

Нұсқау

- Ескерту, мүліктік нұқсан келтіруі мүмкін қауіптілікті көрсетеді.
 - ▶ Аталған шаралар, мүлікке нұқсан келтіруден құтылуға көмектеседі.

2.3 Мәтіндегі нышандар



Бұл нышан осы Пайдалану нұсқаулығындағы бір тарауға қатысты болып келеді.

3 Шолу

3.1 Көгалшапқыш

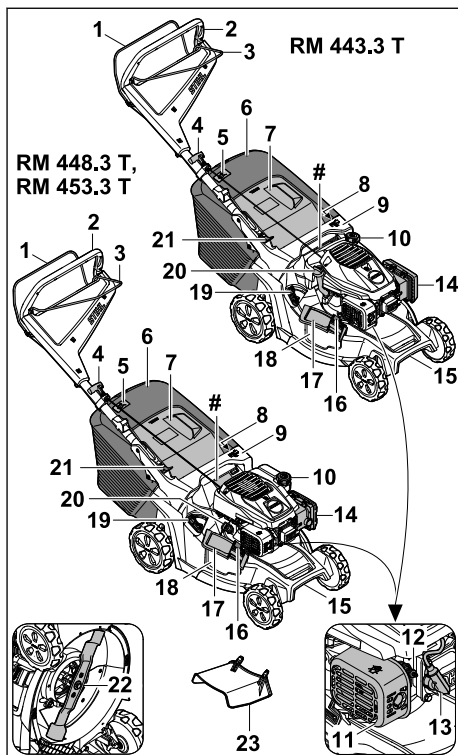

- 1 Шабу жетегінің қосқыш иінтірегі**
Шабу жетегінің қосқыш иінтірегі қозғалтқышты оталдыру және сөндіру үшін қолданылады.
- 2 Бас тұтқа**
Бас тұтқа көгалшапқышты ұстау, бағыттау және тасымалдау үшін пайдаланылады.
- 3 Қозғалғыш механизм жетегінің берілістерді ауыстыру айыры**
Қозғалғыш механизм жетегінің қосқыш иінтірегі қозғалғыш механизм жетегін қосып өшіреді.
- 4 Іске қосу механизмінің тұтқасы**
Іске қосу механизмінің тұтқасы қозғалтқышты оталдыру үшін қолданылады.
- 5 Шөп жинағышты толтыру индикаторы**
Шөп жинағышты толтыру индикаторы шөп жинағыштың толтырылу деңгейін көрсетеді.

6 Шөп жинағыш

Шөп жинағыш шабылған шөпті жинайды.

7 Лақтырманың қақпағы

Лақтырманың қақпағы лақтырма науасын жабады.

8 Иіңтірек

Иіңтірек кесік биіктігін реттеу үшін пайдаланылады.

9 Тұтқа

Тұтқа кесік биіктігін реттеген кезде көгалшапқышты ұстап тұру және көгалшапқышты тасымалдау үшін пайдаланылады.

10 Жанармай багының қақпағы

Жанармай багының қақпағы бензин құюға арналған саңылауды жауып тұрады.

11 Дыбысты басқыш

Дыбысты басқыш көгалшапқыштың шуыл эмиссиясын азайтады.

12 Оталдыру білтесі

Оталдыру білтесі қозғалтқыштағы жанармай-ауа қоспасын тұтандырады.

13 Оталдыру білтесі сымының штекері

Оталдыру білтесі сымының штекері оталдыру сымын оталдыру білтесімен байланыстырады.

14 Сүзгі қақпағы

Сүзгі қақпағы ауа сүзгісін жауып тұрады.

15 Тасымалдау тұтқасы

Тасымалдау тұтқасы көгалшапқышты тасымалдау үшін пайдаланылады.

16 Құлып

Құлып қапталдан түсіріп тастау қақпағын жабық күйде сақтайды.

17 Қапталдан түсіріп тастау қақпағы

Қапталдан түсіріп тастау қақпағы қапталдан түсіріп тастау саңылауын жабады.

18 Қапталдан түсіріп тастау саңылауы

Қапталдан түсіріп тастау саңылауы шабылған шөпті бір жаққа қарай бағыттайды.

19 Иіңтірек

Иіңтірек кіріктірілген жапқышты ашу және жабу үшін қолданылады.

20 Мотор майының қақпағы

Мотор майының қақпағы мотор майын құюға арналған саңылауды жауып тұрады.

21 Иіңтірек

Иіңтірек бас тұтқаны реттеу және жинау үшін пайдаланылады.

22 Пышақ

Пышақ шөпті шабады және жабындайды.

23 Ұзартқыш

Ұзартқыш шабылған шөпті бүйір жағынан жерге қарай бағыттайды.

Машина нөмірі жазылған фирмалық тақтайша**3.2 Белгілер**

Белгілер көгалшапқыш корпусына қыстырылған болуы мүмкін және төмендегіні білдіреді:



Бұл белгі жанармай багының қақпағын білдіреді.



Бұл белгі мотор майының қақпағын білдіреді.



Өнімдердің шуыл эмиссиясын салыстыруға мүмкіндік беретін, 2000/14/ЕС директивасына сәйкес dB(A) өлшем бірлігімен алынған кепілді дыбыстық қуат деңгейі.



Өнімді тұрмыстық қоқыспен бірге кәдеге жаратпаңыз.



Кесік биіктігін реттеңіз.



Шөп жинағыштың толтыру индикаторы.



Жапқышты ашуға және жабуға арналған иіңтірек.

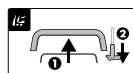

Қозғалтқышты оталдырыңыз.



Қозғалғыш механизм жетегін қосыңыз.

4 Қауіпсіздік техникасы ережелері**4.1 Ескерту белгілері**

Көгалшапқыштағы ескерту белгілері төмендегіні білдіреді:



Қауіпсіздік техникасының нұсқауларын және тиісті шараларды орындаңыз.



Пайдалану жөніндегі нұсқаулықты оқып шығыңыз, түсініп алыңыз және сақтап қойыңыз.



Лақтырылып ұшқан заттардан сақ болыңыз - арақашықтық сақтаңыз және үшінші тараптарды жақындатпаңыз.



Айналып тұрған пышаққа дене мүшелеріңізді тигізбеңіз.



Оталдыру білтесі сымының штекерін тасымалдау, сақтау, техникалық қызмет көрсету немесе жөндеу кезінде суырып алыңыз.

4.2 Мақсаты бойынша пайдалану

STIHL көгалшапқышы RM 443.3 T, RM 448.3 T немесе RM 453.3 T шөпті шабу және жабындау үшін қолданылады.

▲ Сақтандыру

- Көгалшапқыш мақсатына сәйкес пайдаланылмаған жағдайда, адамдар ауыр немесе қазалы жарақат алуы және материалдық зиян келтірілуі мүмкін.
 - ▶ Көгалшапқышты осы пайдалану жөніндегі нұсқаулыққа және қозғалтқыштың пайдалану жөніндегі нұсқаулығына сәйкес пайдаланыңыз.

4.3 Пайдаланушыға қойылатын талаптар

▲ Сақтандыру

- Біліксіз пайдаланушылар көгалшапқыш тәуекелдерін анықтай алмауы және бағалай алмауы мүмкін. Пайдаланушы немесе басқа адамдар ауыр немесе қазалы жарақат алуы мүмкін.



- ▶ Пайдалану жөніндегі нұсқаулықты оқып шығыңыз, түсініп алыңыз және сақтап қойыңыз.

- ▶ Көгалшапқышты басқа адамға табыстаған жағдайда: көгалшапқыштың және қозғалтқыштың пайдалану жөніндегі нұсқаулығын бірге беріңіз.
- ▶ Пайдаланушы мына талаптарды орындайтындығына көз жеткізіңіз:
 - Пайдаланушының тиісті жабдығы бар.

- Пайдаланушының дене, сезім және ақыл-ой қалпы көгалшапқышты басқаруға және жұмыс істеуге жеткілікті. Егер пайдаланушының дене, сезім немесе ақыл-ой қабілеті шектеулі болса, ол құрылғымен тек бақылау астында немесе жауапты тұлғаның нұсқаулары бойынша ғана жұмыс істей алады.
- Пайдаланушы көгалшапқыш тәуекелдерін анықтай алады және бағалай алады.
- Пайдаланушы жазатайым оқиғалар мен залал үшін жауапты екендігін біледі.
- Пайдаланушы көмелетке толған немесе ұлттық ережелерге сәйкес кәсібі бойынша қадағалауда оқытылған.
- Пайдаланушы көгалшапқышты алғаш рет пайдаланбас бұрын STIHL делдалынан немесе білікті тұлғадан нұсқау алған.
- Пайдаланушының жұмысына ішімдік, дәрі-дәрмек немесе есірткі әсері кедергі келтірмейді.

- ▶ Түсініксіз мәселелер болған жағдайда: STIHL делдалына жолығыңыз.

4.4 Киім және жабдық

▲ Сақтандыру

- Жұмыс барысында әртүрлі заттар жоғары жылдамдықпен лақтырылуы мүмкін. Пайдаланушы жарақат алуы мүмкін.
 - ▶ Төзімді материалдан жасалған ұзын шалбар киіңіз.
- Жұмыс барысында шуыл туындайды. Шуыл есту қабілетіне зиян келтіруі мүмкін.
 - ▶ Қорғау құлаққаптарын тағыңыз.
- Жұмыс барысында шаң көтерілуі мүмкін. Жұтылған шаң денсаулыққа зиян келтіруі және аллергиялық реакциялар тудыруы мүмкін.
 - ▶ Шаң көтерілген жағдайда: шаңнан қорғайтын маска киіңіз.
- Жұмысқа сай емес киім ағашқа, бұталарға және көгалшапқышқа ілініп қалуы мүмкін. Киімі жұмысқа сай емес пайдаланушылар ауыр жарақат алуы мүмкін.
 - ▶ Денеге жанасатын киім киіңіз.
 - ▶ Шәлі мен әшекейлерді шешіп қойыңыз.
- Тазалау, техникалық қызмет көрсету немесе тасымалдау кезінде пайдаланушыға құрылғының пышағы тиіп кетуі мүмкін. Пайдаланушы жарақат алуы мүмкін.

- ▶ Төзімді материалдан жасалған қорғаныш қолғаптарын киіңіз.
- ▶ Табаны сырғанамайтын, берік, жабық аяқ киім киіңіз.
- Жұмысқа жарамсыз аяқ киім киген болса, пайдаланушы тайып құлауы мүмкін. Пайдаланушы жарақат алуы мүмкін.
- Пышақты қайраған кезде материал бөлшектері ұшып шығуы мүмкін. Пайдаланушы жарақат алуы мүмкін.
- ▶ Жақсы жанасатын қорғаныш көзілдірік тағыңыз. Жұмысқа сай келетін қорғаныш көзілдірігі EN 166 стандартына немесе ұлттық нормаларға сәйкес тексерілген және тиісті таңбаламасымен еркін саудада қолжетімді.
- ▶ Төзімді материалдан жасалған қорғаныш қолғаптарын киіңіз.

4.5 Жұмыс аймағы және қоршаған орта

▲ Сақтандыру

- Өкілетсіз тұлғалар, балалар мен жануарлар көгалшапқыш пен лақтырылған заттардың туындайтын қауіп-қатерді анықтай және бағалай алмауы мүмкін. Өкілетсіз тұлғалар, балалар мен жануарлар ауыр жарақат алуы және материалдық зиян келтірілуі мүмкін.
 - ▶ Өкілетсіз тұлғалар, балалар мен жануарларды жұмыс аймағынан алшақ ұстаңыз.
 - ▶ Бөгде заттардан арақашықтықты сақтаңыз.
 - ▶ Көгалшапқышты қараусыз қалдырмаңыз.
 - ▶ Балалардың көгалшапқышпен ойнамауын қадағалаңыз.
- Қозғалтқыш жұмыс істеп тұрғанда, ыстық пайдаланылған газдар дыбысты басқыштан шығады. Ыстық пайдаланылған газдар тез тұтанғыш материалдарды тұтандыруы және өрт тудыруы мүмкін.
 - ▶ Пайдаланылған газ ағынын тез тұтанғыш материалдардан алшақ ұстаңыз.

4.6 Қауіпсіз күй

4.6.1 Көгалшапқыш

- Келесі шарттар орындалған кезде, көгалшапқыш қауіпсіз жұмыс күйінде болады:
- Көгалшапқыш зақымдалмаған.
 - Көгалшапқыштан бензин шықпайды.
 - Жанармай бағының құлпы жабық.
 - Көгалшапқыштан мотор майы шықпайды.
 - Мотор майының құлпы жабық.
 - Көгалшапқыш таза.

- Басқару элементтері жұмыс істеп тұр және модификацияланбаған.
- Егер шөп шабу процесі орындалып жатса және шабылған шөпті шөп жинағышқа жинау қажет болса: жапқыш ашылған, ұзартқыш ажыратылған және шөп жинағыш дұрыс ілінген.
- Егер шөп шабу процесі орындалып жатса және шабылған шөпті артынан түсіру қажет болса: шөп жинағыш босатылған және лақтырманың қақпағы жабық.
- Егер шөп шабу процесі орындалып жатса және шабылған шөп бүйір жағынан жерге бағытталуы керек болса: жапқыш жабылған және ұзартқыш дұрыс ілінген.
- Жабайдау процесі орындалып жатса: ұзартқыш ажыратылған және жапқыш жабылған.
- Пышақ тиісінше орнатылған.
- Осы көгалшапқышқа арналған түпнұсқа STIHL құрамдасы дұрыс құрастырылған.
- Серіппе астындағы механизмдер зақымсыз және жұмысқа қабілетті.
- Шабу жетегінің берілістерді ауыстыру айырын жіберген кезде, қозғалтқыш сөнеді.

▲ Сақтандыру

- Қауіпсіздігі бұзылған күйде құрамдас бөлшектер ары қарай тиісінше жұмыс істей алмайды, сақтандырылған құрылғылар істен шығуы және жанармай шығуы мүмкін. Адамдар ауыр жарақат алуы немесе өлім жағдайы орын алуы мүмкін.
 - ▶ Зақымдалмаған көгалшапқышпен жұмыс істеңіз.
 - ▶ Көгалшапқыштан бензин шыққан жағдайда: көгалшапқышпен жұмыс істемеңіз және STIHL делдалына жолығыңыз.
 - ▶ Жанармай бағының құлпын жабыңыз.
 - ▶ Көгалшапқыштан мотор майы шыққан жағдайда: көгалшапқышпен жұмыс істемеңіз және STIHL делдалына жолығыңыз.
 - ▶ Мотор майының құлпын жабыңыз.
 - ▶ Көгалшапқыш ластанған болса: Көгалшапқышты тазалаңыз.
 - ▶ Көгалшапқыш пен оның қауіпсіздік жүйелерімен күрделі іс-әрекеттер жасамаңыз.
 - ▶ Көгалшапқышта қозғалтқыштың қуаттылығын немесе айалу жиілігін өзгертетін күрделі іс-әрекеттер жасаудан бас тартыңыз.
 - ▶ Басқару элементтері жұмыс істемесе: көгалшапқышпен жұмыс жүргізбеңіз.

- ▶ Серіппе астындағы механизмдер сақталған энергияны шығара алады.
- ▶ Егер шөп шабу процесі орындалып жатса және шабылған шөпті шөп жинағышқа жинау қажет болса: жапқышты ашу, ұзартқышты ажырату және шөп жинағышты ілу әрекеттерін осы пайдалану жөніндегі нұсқаулықта сипатталғандай орындаңыз.
- ▶ Егер шөп шабу процесі орындалып жатса және шабылған шөп бүйір жағынан жерге бағытталуы керек болса: жапқышты жабу және ұзартқышты ілу әрекеттерін осы пайдалану жөніндегі нұсқаулықта сипатталғандай орындаңыз.
- ▶ Жабындау процесі орындалып жатса: ұзартқышты ажырату және жапқышты жабу әрекеттерін осы пайдалану жөніндегі нұсқаулықта сипатталғандай орындаңыз.
- ▶ Пышақты аталмыш пайдалану жөніндегі нұсқаулықта сипатталғандай орнатыңыз.
- ▶ Осы көгалшапқышқа арналған түпнұсқа STIHL құрамдасын осы пайдалану жөніндегі нұсқаулықта немесе құрамдастың пайдалану жөніндегі нұсқаулығында сипатталғандай құрастырыңыз.
- ▶ Көгалшапқыштың саңылауларына бөгде заттар салуға болмайды.
- ▶ Тозған немесе зақымдалған нұсқау тақтайшаларын ауыстырыңыз.
- ▶ Түсініксіз мәселелер туындаған жағдайда: STIHL делдалына хабарласыңыз.
- ▶ Зақымдалмаған пышақпен және зақымдалмаған құрамдас бөлшектермен жұмыс істеңіз.
- ▶ Пышақты тиісінше орнатыңыз.
- ▶ Пышақтарды тиісінше қайраңыз.
- ▶ Минималды қалыңдығынан немесе минималды енінен асырылған жағдайда: пышақты ауыстырыңыз.
- ▶ Пышақты STIHL делдалына теңдестіруге беріңіз.
- ▶ Түсініксіз мәселелер болған жағдайда: STIHL делдалына жолығыңыз.

4.7 Жанармай және отын құю

▲ Сақтандыру

- Осы көгалшапқыш үшін пайдаланылатын жанармай – бензин. Бензин жанғыш болып табылады. Бензин ашық отпен немесе ыстық заттармен жанасқан жағдайда, бензин өрт немесе жарылыс қаупін тудыра алады. Адамдар жарақат алуы не қаза табуы немесе материалдық зияннан зардап шегуі мүмкін.
 - ▶ Бензинді жылу және от көзінен қорғаңыз.
 - ▶ Бензинді төкпеңіз.
 - ▶ Бензин төгілген жағдайда: бензинді шүберекпен сүртіп, қозғалтқышты көгалшапқыштың барлық бөліктері кепкеннен кейін ғана іске қосуға әрекеттеніңіз.
 - ▶ Шылым шекпеңіз.
 - ▶ Оттың жанында отын құймаңыз.
 - ▶ Отын құяр алдында қозғалтқышты сөндіріңіз және суытыңыз.
 - ▶ Бакты босату қажет болса: сыртта орындаңыз.
 - ▶ Қозғалтқышты отын құю орнынан кемінде 3 м арақашықтықта іске қосыңыз.
 - ▶ Бағында бензин бар көгалшапқышты ешқанда бөлме ішінде сақтамаңыз.
- Ішке тартылған бензин буы адамның улануына әкелуі мүмкін.
 - ▶ Бензин буын ішке тартпаңыз.
 - ▶ Жақсы желдетілетін жерде отын құйыңыз.
- Жұмыс барысында көгалшапқыш қызады. Бензин таралып, жанармай бағында артық қысым пайда болуы мүмкін. Жанармай бағының құлпы ашық болған жағдайда, бензин шашырауы мүмкін. Шашыраған бензин тұтануы мүмкін. Пайдаланушы ауыр жарақат алуы мүмкін.
 - ▶ Алдымен көгалшапқышты суытыңыз және содан кейін жанармай бағының құлпын ашыңыз.

4.6.2 Пышақ

Келесі шарттар орындалған кезде, пышақ қауіпсіз жұмыс күйінде болады:

- Пышақ пен құрамдас бөлшектер зақымдалмаған.
- Пышақ деформацияға ұшырамаған.
- Пышақ тиісінше орнатылған.
- Пышақ тиісінше өткірленген.
- Пышақта қылау жоқ.
- Пышақ тиісінше теңдестірілген.
- Пышақтың минималды қалыңдығы мен минималды енінен асырылмаған, **19.2.**
- Өткірлеу бұрышы сақталған, **19.2.**

▲ Сақтандыру

- Пышақ қауіпсіз күйде болмаған жағдайда, оның бөлшектері босап қалуы және лақтырылуы мүмкін. Адамдар ауыр жарақат алуы мүмкін.

- Бензин тиген киім оңай тұтанады. Адамдар жарақат алуы не қаза табуы немесе материалдық зияннан зардап шегуі мүмкін.
 - ▶ Киімге бензин тиген жағдайда: киім ауыстырыңыз.
- Бензин қоршаған ортаға қауіп төндіруі мүмкін.
 - ▶ Жанармайды төкпеңіз.
 - ▶ Бензинді ережелерге сәйкес және қоршаған орта үшін қауіпсіз жолмен кәдеге жаратыңыз.
- Егер бензин теріге немесе көзге тисе, тері немесе көз тітіркенуі мүмкін.
 - ▶ Бензиннің тиюіне жол бермеңіз.
 - ▶ Егер теріге тисе: сұйықтық тиген жерді сабындап, сумен жақсылап жуыңыз.
 - ▶ Егер көзге тисе: көзді кемінде 15 минут ішінде үлкен мөлшердегі сумен шайып, содан кейін дәрігердің көмегіне жүгініңіз.
- Көгалшапқыштың от алдыру қондырғысы ұшқын шығарады. Ұшқын сыртқа шығуы және тұтанғыш немесе жарылғыш ортада өрт және жарылыс қаупін тудыруы мүмкін. Адамдар жарақат алуы не қаза табуы немесе материалдық зияннан зардап шегуі мүмкін.
 - ▶ Қозғалтқыштың пайдалану жөніндегі нұсқаулығында сипатталған от алдыру білтелерін қолданыңыз.
 - ▶ От алдыру білтесін бұрап кіргізіңіз және мықтап тартыңыз.
 - ▶ От алдыру білтесі сымының штекерін мықтап қысыңыз.
- Егер көгалшапқыш қозғалтқыш үшін жарамсыз бензинмен толтырылса, көгалшапқыш зақымдалуы мүмкін.
 - ▶ Таза, этилденбеген бензин маркасын қолданыңыз.
 - ▶ Қозғалтқыштың пайдалану жөніндегі нұсқаулығындағы мәліметтерге назар аударыңыз.
- ▶ Сабырлы қалыппен, ойыңызды жинақтап жұмыс істеңіз.
- ▶ Тек жақсы көрерлік жағдайында шабыңыз. Жарық және көрерлік жағдайлары нашар болса, көгалшапқышпен жұмыс істемеңіз.
- ▶ Көгалшапқышты бір адам ғана басқаруы тиіс.
- ▶ Кедегерлерден абай болыңыз.
- ▶ Көгалшапқышты аудармаңыз.
- ▶ Жерде тік тұрып жұмыс істеңіз және тепе-теңдікті сақтаңыз.
- ▶ Егер шаршау белгілері пайда болса: Жұмысты тоқтатып, үзіліс жасаңыз.
- ▶ Беткейне шөп шабу кезінде: Беткейдің көлденең бойымен шабыңыз.
- ▶ 25° (46,6%) шамасынан жоғары болатын еңіс жерлерде жұмыс істеуге болмайды.
- ▶ Еңістер, алқап жиектері, арықтар, қоқыс тастайтын жерлер мен бөгеттердің жанында жұмыс істеген кезде көгалшапқышты абайлап пайдаланыңыз.
- ▶ Жұмыс уақытын ұзақ мерзімді жоғары жүктемелерге жол бермейтіндей етіп жоспарлаңыз.

- Қозғалтқыш жұмыс істеп тұрғанда, пайдаланылған газдар шығады. Ішке тартылған газдар адамның улануына әкелуі мүмкін.
 - ▶ Пайдаланылған газдарды ішке тартпаңыз.
 - ▶ Көгалшапқышпен жақсы желдетілетін жерде жұмыс істеңіз.
 - ▶ Жүрегіңіз айныған, бас ауырған, көру және есту қабілетіңіз нашарлаған немесе басыңыз айналған жағдайда: жұмысты аяқтап, дәрігердің көмегіне жүгініңіз.
- Пайдаланушы құлақ қорғанысын киген және қозғалтқыш жұмыс істеп тұрған кезде, пайдаланушы шуды шектеулі түрде естуі және түсінуі мүмкін.
 - ▶ Сабырлы қалыппен, ойыңызды жинақтап жұмыс істеңіз.
- Көгалшапқыш қозғалтқышты тоқтату құрылғысымен жабдықталған.
 - ▶ Қозғалтқыш пен пышақ шабу жетегінің берілістерді ауыстыру айырын жіберу арқылы 3 секунд ішінде тоқтап қалады.
- Айналмалы пышақ пайдаланушының денесін кесіп кетуі мүмкін. Пайдаланушы ауыр жарақат алуы мүмкін.
 - ▶ Оталдыру білтесі сымының штекерін шығарыңыз.



4.8 Жұмыс істеу

▲ Сақтандыру

- Егер пайдаланушы қозғалтқышты дұрыс іске қоспаса, пайдаланушы көгалшапқышты бақылау мүмкіндігінен айырылуы мүмкін. Пайдаланушы ауыр жарақат алуы мүмкін.
 - ▶ Қозғалтқышты аталмыш пайдалану жөніндегі нұсқаулықта сипатталғандай іске қосыңыз.
- Пайдаланушы белгілі бір жағдайларда зейін қойып жұмыс істей алмауы мүмкін. Пайдаланушы сүрінуі, құлап қалуы және ауыр жарақат алуы мүмкін.



- ▶ Айналып тұрған пышаққа дене мүшелеріңізді тигізбеңіз.
- ▶ Егер пышақ бөтен затпен бұғатталып қалса: Қозғалтқышты өшіріңіз. Содан кейін ғана бөтен затты алып тастаңыз.
- Егер жұмыс кезінде қозғалғыш механизм жетегіңіз жұмыс істелсе, қозғалғыш механизм жетегі байқаусызда қосылып кетіп, көгалшапқыш қозғала бастауы мүмкін. Адамдар ауыр жарақат алуы және мүлікке зиян келтірілуі мүмкін.
 - ▶ Қозғалғыш механизм жетегін қосу керек болса ғана, қозғалғыш механизм жетегінің ауыстыру тұтқасын қолданыңыз.
- Егер жұмыс кезінде көгалшапқыштың сипаты өзгерсе немесе жұмысы әдеттегіден өзгеше болса, көгалшапқыш қауіп төндіруі мүмкін. Адамдар ауыр жарақат алуы және мүлікке зиян келтірілуі мүмкін.
 - ▶ Жұмысты аяқтаңыз және STIHL делдалына жолығыңыз.
- Жұмыс барысында көгалшапқыштан діріл туындауы мүмкін.
 - ▶ Қорғаныш қолғап киіңіз.
 - ▶ Жұмыс арасында үзіліс жасап отырыңыз.
 - ▶ Егер қансырау белгілері пайда болса: Дәрігерге жүгініңіз.
- Шабыс ауданын қадағалаңыз және бөгеттерге назар аударыңыз. Егер жұмыс барысында пышақ бөгде затқа тисе, пышақ немесе оның бөліктері жоғары жылдамдықпен лақтырылуы мүмкін. Адамдар жарақат алуы және мүлікке зиян келтірілуі мүмкін.



- ▶ Тастар, таяқтар, сымдар, ойыншықтар немесе басқа заттар сияқты бөгде заттарды жұмыс аймағынан шығарыңыз. Шығару мүмкін болмайтын жасырын заттарды белгілеп қойыңыз.
- Шабуға арналған қосқыш тұтқа босатылған кезде де, пышақ біраз уақыт айналып тұрады. Адамдар ауыр жарақат алуы мүмкін.
 - ▶ Пышақтың айналуы тоқтағанша күтіңіз.
 - ▶ Шөп жинағышты пышақ айналмағанда ғана ажыратыңыз.
- Егер айналып тұрған пышақ қатты затқа соғылса, ұшқын пайда болуы мүмкін. Ұшқыннан жеңіл тұтанатын ортада өрт туындауы мүмкін. Адамдар ауыр немесе ажалды жарақат алуы, сондай-ақ мүлікке залал келтірілуі мүмкін.



- ▶ Жеңіл тұтанатын ортада жұмыс істемеңіз.
- Егер көгалшапқыш көлбеу жерге қойылса, абайсызда орнынан жылжып кетуі мүмкін. Адамдар жарақат алуы және мүлікке зиян келтірілуі мүмкін.
 - ▶ Көгалшапқыштың тұтқасын тек тегіс және өздігінен жылжып кетпейтін жерде ғана босатыңыз.
- Егер бас тұтқаға қандай да бір заттар бекітілетін болса, қосымша салмақтың әсерінен көгалшапқыш аударылуы мүмкін. Адамдар жарақат алуы және мүлікке зиян келтірілуі мүмкін.
 - ▶ Бас тұтқаға ешқандай заттарды бекітпеңіз.

▲ Қауіп

- Егер жұмыс ток өтіп тұрған кабельдердің жанында жүргізілсе, пышақ ток өткізгіш кабельдерге тиіп, оларды зақымдауы мүмкін. Пайдаланушы ауыр немесе қазалы жарақат алуы мүмкін.
 - ▶ Ток өтіп тұрған кабельдердің жанында жұмыс істемеңіз.
- Егер жұмыс күн күркіреуі кезінде жүргізіліп жатса, пайдаланушыға найзағай түсуі мүмкін. Пайдаланушы ауыр немесе қазалы жарақат алуы мүмкін.
 - ▶ Күн күркіреген кезде: Жұмыс істемеңіз.
- Жаңбыр кезінде жұмыс істегенде пайдаланушы тайып құлауы мүмкін. Пайдаланушы ауыр немесе қазалы жарақат алуы мүмкін.
 - ▶ Жаңбыр жауғанда: Жұмыс істемеңіз.

4.9 Тасымалдау

▲ Сақтандыру

- Көгалшапқыш тасымалдау кезінде аударылуы немесе жылжып кетуі мүмкін. Адамдар жарақат алуы және мүлікке зиян келтірілуі мүмкін.
 - ▶ Қозғалтқышты өшіріңіз.
 - ▶ Пышақтың айналуы тоқтағанша күтіңіз.
- Оталдыру білтесі сымының штекерін шығарыңыз.
 - ▶ Көгалшапқышты төңкерілмейтіндей және қозғалмайтындай етіп кергіш таспалармен, белдіктермен немесе



тормен сәйкес келетін жүк тиеу бетіне бекітіңіз.

- Қозғалтқыш жұмыс істеген болса, дыбысты басқыш пен қозғалтқыш ыстық болуы мүмкін. Тасымалдау кезінде пайдаланушы денесін күйдіріп алуы мүмкін.
 - ▶ Көгалшапқышты итеріп жылжытыңыз.
- Көгалшапқыштың салмағы ауыр. Көгалшапқышты жалғыз тасымалдаған жағдайда пайдаланушы бір жерін жарақаттап алуы мүмкін.
 - ▶ Қорғаныш қолғап киіңіз.
 - ▶ Көгалшапқышты екі адам көтеруі тиіс.
- Тасымалдау кезінде бензин төгілуі және қоршаған ортаны ластап, материалдық шығын келтіруі мүмкін.
 - ▶ Көгалшапқышты итеріп жылжытыңыз.
 - ▶ Құрылғыны бензині жоқ күйде тасымалдаңыз.

4.10 Сақтау

▲ Сақтандыру

- Балалар көгалшапқыш тәуекелдерін анықтай алмауы және бағалай алмауы мүмкін. Балалар ауыр жарақат алуы мүмкін.
 - ▶ Қозғалтқышты өшіріңіз.
 - ▶ Көгалшапқышты балалардың қолы жетпейтін жерде сақтаңыз.
- Металл компоненттерді ылғал әсерінен тот басуы мүмкін. Көгалшапқыш зақымдалуы мүмкін.
 - ▶ Көгалшапқышты таза және құрғақ күйінде ұстаңыз.
- Көгалшапқыш құлама беттерге сақтауға қойылған жағдайда, ол кенет домалап кетуі мүмкін. Адамдар жарақат алуы және материалдық зияннан зардап шегуі мүмкін.
 - ▶ Көгалшапқышты тек тегіс беттерге сақтауға қойыңыз.

4.11 Тазалау, техникалық қызмет көрсету және жөндеу

▲ Сақтандыру

- Тазалау, техникалық қызмет көрсету немесе жөндеу барысында қозғалтқыш жұмыс істеп тұрса, адамдар ауыр жарақат алуы немесе материалдық зиян келтірілуі мүмкін.
 - ▶ Қозғалтқышты өшіріңіз.



- ▶ Пышақтың айналуы тоқтағанша күтіңіз.



- ▶ Оталдыру білтесі сымының штекерін шығарыңыз.

- Егер тазалау, техникалық қызмет көрсету немесе жөндеу барысында қозғалтқыш жұмыс істеп тұрса, қозғалғыш механизм жетегі абайсызда қосылып кетуі мүмкін. Адамдар ауыр жарақат алуы және мүлікке зиян келтірілуі мүмкін.
 - ▶ Қозғалтқышты өшіріңіз.



- ▶ Оталдыру білтесі сымының штекерін шығарыңыз.

- Қозғалтқыш жұмыс істеген болса, дыбысты басқыш пен қозғалтқыш ыстық болуы мүмкін. Адамдар күйіп қалуы мүмкін.
 - ▶ Дыбысты басқыш пен қозғалтқыш суығанша күтіңіз.
- Өткір тазалағыш құралдар, су ағынымен тазалау немесе үшкір заттар көгалшапқышқа немесе пышаққа зақым келтіруі мүмкін. Көгалшапқыш немесе пышақ тиісінше тазаланбаған жағдайда, құрамдас бөлшектер тиісінше жұмыс істемеуі және сақтандырғыш құрылғылар бұзылуы мүмкін. Адамдар ауыр жарақат алуы мүмкін.
 - ▶ Көгалшапқышты және пышақты аталмыш пайдалану жөніндегі нұсқаулықта сипатталғандай тазалаңыз,  15.2.
- Көгалшапқышқа немесе пышаққа пайдалану жөніндегі нұсқаулықта сипатталған тәртіппен күтім жасалмаған немесе жөндеу жүргізілмеген жағдайда, құрамдас бөлшектер тиісінше жұмыс істемеуі және сақтандырғыш құрылғылар істен шығуы мүмкін. Адамдар ауыр жарақат алуы немесе мерт болуы мүмкін.
 - ▶ Тозған немесе зақымдалған бөлшектерді ауыстырыңыз.
 - ▶ Көгалшапқышқа аталмыш пайдалану жөніндегі нұсқаулықта сипатталған тәртіппен күтім жасаңыз немесе жөндеу жүргізіңіз.
 - ▶ Пышаққа аталмыш пайдалану жөніндегі нұсқаулықта сипатталғандай техникалық қызмет көрсетіңіз.
- Пышақты тазалаған, жөндеген немесе оған техникалық қызмет көрсеткен жағдайда, пайдаланушы өткір жиектерге дене мүшелерін кесіп алуы мүмкін. Пайдаланушы жарақат алуы мүмкін.
 - ▶ Төзімді материалдан жасалған қорғаныш қолғаптарын киіңіз.

- Қайрау кезінде пышақ қызып кетуі мүмкін. Пайдаланушы дене мүшелерін күйдіріп алуы мүмкін.
 - ▶ Пышақ суығанша күтіңіз.
 - ▶ Төзімді материалдан жасалған қорғаныш қолғаптарын киіңіз.

5 Көгалшапқышты пайдалануға дайындау

5.1 Көгал шапқышты жұмысқа дайындау

Жұмыстарды бастамас бұрын келесі қадамдарды орындау керек:

- ▶ Орауыш материал мен тасымалдау бекітіштерін алып тастаңыз.
- ▶ Келесі толықтырушы бөлшектер қауіпсіз күйде екеніне көз жеткізіңіз:
 - Көгал шапқыш, [1](#) 4.6.1.
 - Пышақ, [1](#) 4.6.2.
- ▶ Көгал шапқышты тазалаңыз, [1](#) 15.2.
- ▶ Пышақты тексеріңіз, [1](#) 10.2.
- ▶ Қозғалтқыш майын құйыңыз, [1](#) 6.3.
- ▶ Меңгерікті жайыңыз, [1](#) 8.1.
- ▶ Меңгерікті орнатыңыз, [1](#) 8.3.
- ▶ Көгал шапқышты толтырыңыз, [1](#) 7.1.
- ▶ Егер шөп шабу кезінде шөп жинағышқа шөп жиналса:
 - ▶ Ұзартқышты ажыратыңыз, [1](#) 6.2.2.
 - ▶ Жабындау қақпағын ашыңыз, [1](#) 11.5.1.
 - ▶ Шөп жинағышты бекітіңіз, [1](#) 6.1.2.
- ▶ Егер шөп шабу процесінде шөп бүйірден жерге бағытталуы керек болса:
 - ▶ Жабындау қақпағын жабыңыз, [1](#) 11.5.2.
 - ▶ Ұзартқышты бекітіңіз, [1](#) 6.2.1.
- ▶ Егер жабындалатын болса:
 - ▶ Жабындау қақпағын жабыңыз, [1](#) 11.5.2.
 - ▶ Ұзартқышты ажыратыңыз, [1](#) 6.2.2.
- ▶ Кесу биіктігін реттеңіз, [1](#) 11.2.
- ▶ Басқару элементтерін тексеріңіз, [1](#) 10.1.
- ▶ Егер бұл қадамдарды орындау мүмкін болмаса: көгал шапқышты пайдаланбаңыз және STIHL мамандандырылған дилеріне хабарласыңыз.

6 Көгалшапқышты құрастыру

6.1 Шөп жинағышты монтаждау, ілу және босату

6.1.1 Шөп жинағышты монтаждау

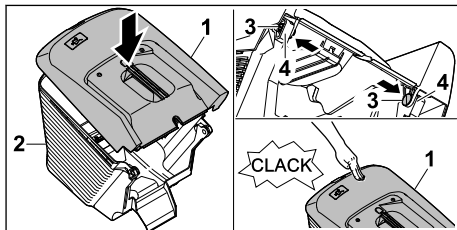

- ▶ Шөп жинағыштың жоғарғы бөлігін (1) шөп жинағыштың төменгі бөлігіне (2) орнатыңыз
- ▶ Болттарды (3) іштен саңылаулар (4) арқылы кіргізіңіз.
- ▶ Шөп жинағыштың жоғарғы бөлігін (1) төмен қарай басыңыз. Шөп жинағыштың жоғарғы жағы сырт еткен дыбыспен бекітіледі.

6.1.2 Шөп жинағышты бекітіп ілу

- ▶ Қозғалтқышты тоқтатыңыз.
- ▶ Көгал шапқышты тегіс жерге қойыңыз.

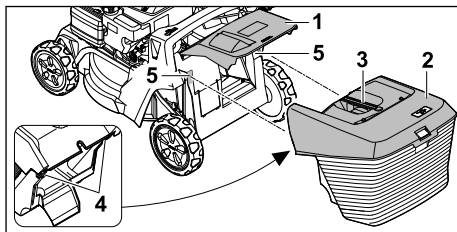

- ▶ Шығарынды жапқышты (1) ашып, ұстап тұрыңыз.
- ▶ Шөп жинағышты (2) тұтқасынан (3) ұстап, төбесінен ілмектерімен (4) ұстағышқа (5) іліп бекітіңіз.
- ▶ Шығарынды жапқышты (1) шөп жинағышқа (2) қойыңыз.

6.1.3 Шөп жинағышты ажырату

- ▶ Қозғалтқышты өшіріңіз.
- ▶ Көгалшапқышты тегіс бетке қойыңыз.
- ▶ Лақтырманың қақпағын ашып, ұстап тұрыңыз.
- ▶ Шөп жинағышты тұтқасынан ұстап жоғары қарай шығарыңыз.
- ▶ Лақтырманың қақпағын жабыңыз.

6.2 Ұзартқышты ілу және ажырату

6.2.1 Ұзартқышты ілу

- ▶ Қозғалтқышты өшіріңіз.
- ▶ От алдыру білтесі сымының штекерін шығарыңыз.
- ▶ Көгалшапқышты тегіс бетке қойыңыз.

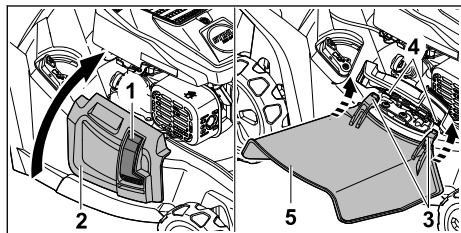

- ▶ Құлыпты (1) басып тұрыңыз.
- ▶ Қапталдан түсіріп тастау қақпағын (2) ашыңыз және ұстаңыз.
- ▶ Екі ілгекті (3) төменгі жағынан оське (4) іліңіз.
- ▶ Қапталдан түсіріп тастау қақпағын (2) ұзартқышқа (5) қойыңыз.
- ▶ От алдыру білтесі сымының штекерін салыңыз.

6.2.2 Ұзартқышты ажырату

- ▶ Қозғалтқышты өшіріңіз.
- ▶ От алдыру білтесі сымының штекерін шығарыңыз.
- ▶ Көгалшапқышты тегіс бетке қойыңыз.

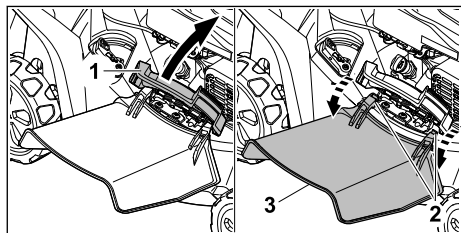

- ▶ Қапталдан түсіріп тастау қақпағын (1) ашыңыз және ұстаңыз.
- ▶ Екі ілгекті (2) ажыратыңыз.
- ▶ Ұзартқышты (3) жоғары қарай қайырып, оны алыңыз.
- ▶ Қапталдан түсіріп тастау қақпағын (1) жабыңыз.
- ▶ От алдыру білтесі сымының штекерін салыңыз.

6.3 Мотор майын құю

Мотор майы қозғалтқышты майлап суытады.

Мотор майының спецификациясы және толтыру көлемі қозғалтқыштың пайдалану жөніндегі нұсқаулығында көрсетілген.

Нұсқау

- Бастапқы күйде мотор майы құйылмайды. Қозғалтқышты мотор майынсыз немесе тым аз мотор майымен іске қосу нәтижесінде көгалшапқыш зақымдалуы мүмкін.
 - ▶ Әр іске қосу әрекетінің алдында мотор майын тексеріңіз және қажет болса, мотор майын тағы құйыңыз.
- ▶ Мотор майын қозғалтқыштың пайдалану жөніндегі нұсқаулығында сипатталғандай құйыңыз.

7 Көгалшапқышқа отын құю

7.1 Көгалшапқышқа жанармай құю

Нұсқау

- Егер көгалшапқышқа дұрыс жанармай құйылмаса, көгалшапқыш зақымдалуы мүмкін.
 - ▶ Қозғалтқыштың пайдалану жөніндегі нұсқаулығын қараңыз.
- ▶ Қозғалтқышты өшіріңіз.
- ▶ Көгалшапқышты тегіс бетке қойыңыз.
- ▶ Жанармай бағы қақпағының айналасын ылғал шүберекпен сүртіңіз.

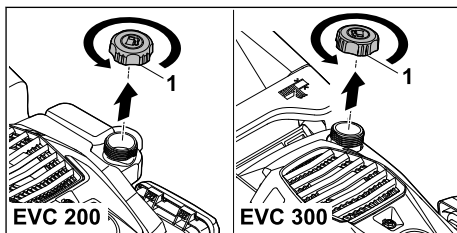

- ▶ Жанармай бағының қақпағын (1) шығарып алу мүмкін болғанша сағат тіліне қарсы бағытта бұраңыз.
- ▶ Жанармай бағының қақпағын ашып алыңыз.
- ▶ Жанармай бағының шетіне дейін кемінде 15 мм бос орын қалатындай, тиісті құю құралы арқылы жанармай құйыңыз.
- ▶ Жанармай бағының қақпағын жанармай бағына салыңыз.

- ▶ Жанармай бағының қақпағын сағат тілінің бағытымен бұрап, қолмен мықтап қатырыңыз.
Жанармай бағының қақпағы жабылды.

8 Көгалшапқышты пайдаланушы үшін реттеу

8.1 Бас тұтқаны жаю

- ▶ Қозғалтқышты өшіріңіз.
- ▶ От алдыру білтесі сымының штекерін шығарыңыз.
- ▶ Көгалшапқышты тегіс бетке қойыңыз.

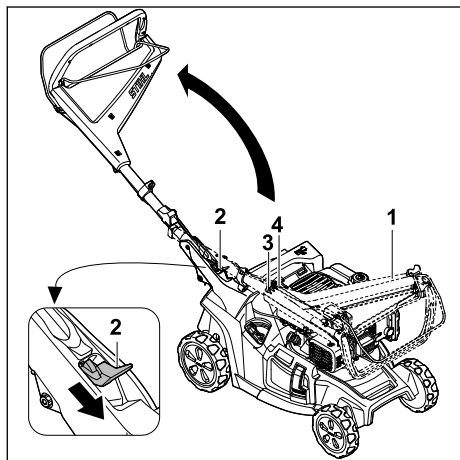

- ▶ Бас тұтқаны (1) ұстап тұрыңыз.
- ▶ Иінтіректі (2) төмен басып ұстап тұрыңыз.
- ▶ Бас тұтқаны (1) ашыңыз да, арқан жетектерінің (3 және 4) қысылып қалмауын қадағалаңыз.
- ▶ Иінтіректі (2) жіберіңіз.
Бас тұтқа сырт еткен дыбыспен орнына бекітіледі.

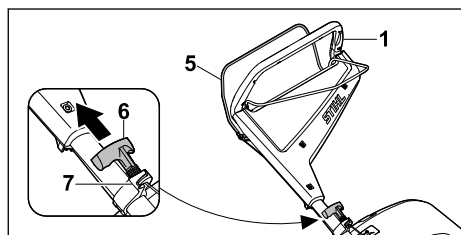

- ▶ Шабу жетегінің қосқыш иінтірегін (5) бас тұтқаға (1) қарай басып ұстап тұрыңыз.
- ▶ Іске қосу механизмінің тұтқасын (6) жетек арқанының бағыттаушына (7) қарай баяу тартыңыз.

- ▶ Іске қосу механизмінің тұтқасын (6) жетек арқанының бағыттаушына (7) іліңіз.
- ▶ Шабу жетегінің қосқыш иінтірегін (5) жіберіңіз.
- ▶ От алдыру білтесі сымының штекерін салыңыз.

8.2 Бас тұтқаны жинау

Бас тұтқаны көгалшапқышты орын үнемдеп тасымалдау немесе сақтау үшін жинауға болады.

- ▶ Қозғалтқышты өшіріңіз.
- ▶ От алдыру білтесі сымының штекерін шығарыңыз.
- ▶ Көгалшапқышты тегіс бетке қойыңыз.
- ▶ Іске қосу механизмінің тұтқасын жетек арқанының бағыттаушынан ажыратып, қозғалтқышқа қарай баяу кері бағыттаңыз.

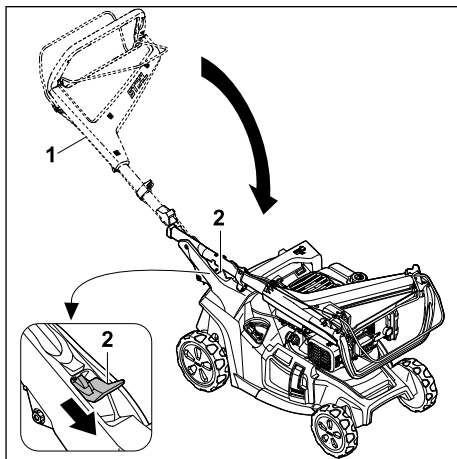

- ▶ Бас тұтқаны (1) ұстап тұрыңыз.
- ▶ Иінтіректі (2) төмен басып ұстап тұрыңыз.
- ▶ Бас тұтқаны (1) жинаңыз.
- ▶ Иінтіректі (2) жіберіңіз.
Бас тұтқа сырт еткен дыбыспен орнына бекітіледі.
- ▶ От алдыру білтесі сымының штекерін салыңыз.

8.3 Бас тұтқаны реттеу

- ▶ Қозғалтқышты өшіріңіз.
- ▶ От алдыру білтесі сымының штекерін шығарыңыз.
- ▶ Көгалшапқышты тегіс бетке қойыңыз.

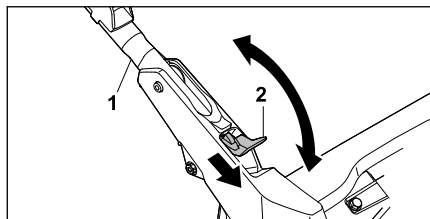

- ▶ Бас тұтқаны (1) ұстап тұрыңыз.
- ▶ Иінтіректі (2) төмен басып ұстап тұрыңыз.
- ▶ Бас тұтқаны (1) қалаған күйге қойыңыз және иінтіректің орнына толығымен бекітілгеніне көз жеткізіңіз.
- ▶ Иінтіректі (2) жіберіңіз.
- ▶ От алдыру білтесі сымының штекерін салыңыз.

9 Моторды іске қосу және тоқтату

9.1 Қозғалқышты оталдыру

- ▶ Көгалшапқышты тегіс бетке қойыңыз.

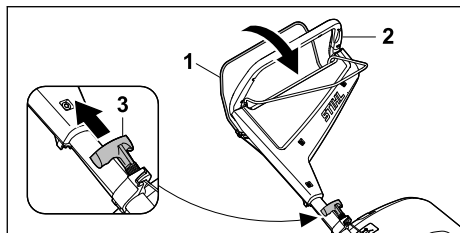

- ▶ Шабу жетегінің берілістерді ауыстыру айырын (1) сол қолыңызбен бас тұтқаға (2) қарай басыңыз да, сол күйде ұстап тұрыңыз.
- ▶ Іске қосу механизмінің тұтқасын (3) оң қолыңызбен кедергісі сезілгенше баяу тартып шығарыңыз.
- ▶ Іске қосу механизмінің тұтқасын (3) қозғалқыш іске қосылғанша жылдам тартып, орнына қолмен ұстап ақырын жіберіңіз.
- ▶ Қозғалқыш оталмаса: қозғалқыштың пайдалану жөніндегі нұсқаулығын қараңыз.

9.2 Қозғалқышты өшіру

- ▶ Көгалшапқышты тегіс бетке қойыңыз.
- ▶ Шабу жетегінің берілістерді ауыстыру айырын жіберіңіз.
- ▶ Қозғалқыш сөнеді.
- ▶ Пайдаланушы позициясын қалдырыңыз.

10 Көгалшапқышты тексеру

10.1 Басқару элементтерін тексеру

Шабу жетегінің берілістерді ауыстыру айыры және қозғалғыш механизм жетегінің берілістерді ауыстыру айыры

- ▶ Қозғалқышты өшіріңіз.
- ▶ Шабу жетегінің берілістерді ауыстыру айырын және қозғалғыш механизм жетегінің берілістерді ауыстыру айырын бас тұтқаға қарай толығымен тартып, қайтадан жіберіңіз.
- ▶ Шабу жетегінің берілістерді ауыстыру айыры немесе қозғалғыш механизм жетегінің берілістерді ауыстыру айыры қолжетімсіз болса немесе бастапқы күйге оралмаса: көгалшапқышты пайдаланбаңыз және STIHL делдалына жолығыңыз.
- ▶ Шабу жетегінің берілістерді ауыстыру айыры немесе қозғалғыш механизм жетегінің берілістерді ауыстыру айыры бұзылған.

10.2 Пышақты тексеру

- ▶ Қозғалқышты өшіріңіз.
- ▶ От алдыру білтесі сымының штекерін шығарыңыз.
- ▶ Көгалшапқышты тігінен қойыңыз, 15.1.

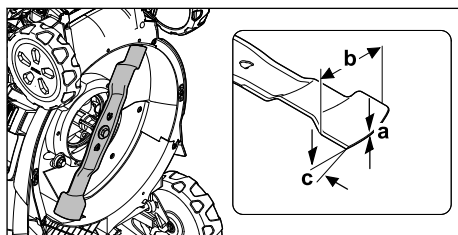

- ▶ Келесілерді өлшеңіз:
 - Қалыңдығы a
 - Ені b
 - Жүзінің бұрышы c
- ▶ Минималды қалыңдық немесе минималды ен мөңдерінен төмен түсірген жағдайда: пышақтарды ауыстырыңыз, 19.2.
- ▶ Жүзінің бұрышы сақталмаған жағдайда: пышақтарды қайраңыз, 19.2.
- ▶ Түсініксіз мәселелер туындаған жағдайда: STIHL делдалына хабарласыңыз.

11 Көгалшапқышпен жұмыс істеу

11.1 Көгалшапқышты ұстау және жүргізу



- ▶ Бас тұтқаны екі қолмен бас бармақтарыңыз бас тұтқаны орап тұратындай етіп ұстаңыз.

11.2 Кесу биіктігін реттеу

7 кесу биіктігін реттеуге болады:

- 20 мм = 1-позиция
- 30 мм = 2-позиция
- 40 мм = 3-позиция
- 55 мм = 4-позиция
- 70 мм = 5-позиция
- 85 мм = 6-позиция
- 100 мм = 7-позиция

Позициялар көгал шапқышта көрсетілген.

Кесу биіктігін реттеу

- ▶ Қозғалтқышты тоқтатыңыз. Пышақ айналмауы керек.
- ▶ Көгал шапқышты тегіс жерге қойыңыз.

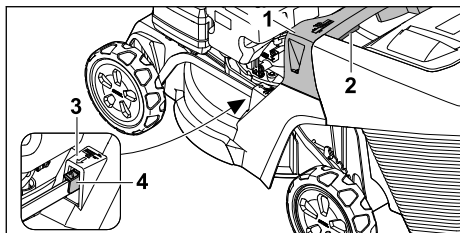

- ▶ Көгал шапқышты тұтқасынан (1) мықтап ұстаңыз.
- ▶ Тұтқышты (2) басып, ұстап тұрыңыз.
- ▶ Көгал шапқышты көтеру және түсіру арқылы қалаған позицияға қойыңыз. Ағымдағы кесу биіктігін кесу биіктігінің индикаторында (3) таңбалау (4) арқылы тануға болады.
- ▶ Тұтқышты (2) босатыңыз. Көгал шапқыш сырт етіп орнына түседі.

11.3 Қозғалғыш механизм жетегін қосу және өшіру

11.3.1 Қозғалғыш механизм жетегін қосу

- ▶ Көгалшапқышты тегіс бетке қойыңыз.
- ▶ Қозғалтқышты оталдырыңыз.

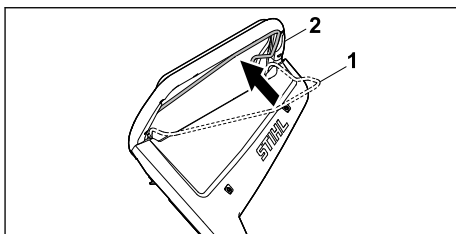

- ▶ Қозғалғыш механизм жетегінің қосқыш иінтірегін (1) бас тұтқаға (2) қарай толықтай тартып, бас бармағыңыз бас тұтқаны орап тұратындай етіп ұстаңыз. Көгалшапқыш қозғала бастайды.

11.3.2 Қозғалғыш механизм жетегін өшіру

- ▶ Қозғалғыш механизм жетегінің берілістерді ауыстыру айырын жіберіңіз.
- ▶ Көгалшапқыш тоқтағанша күтіңіз.

11.4 Шабу және жабындау

Көгалшапқыш көпфункционалы пышақпен жабдықталған және оны шабу немесе жабындау үшін пайдалануға болады.

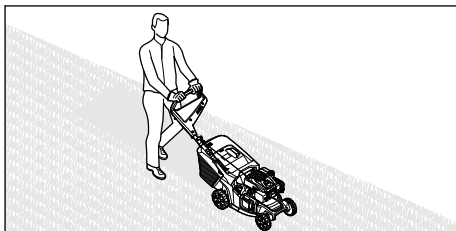

- ▶ Қозғалғыш механизм жетегін қосып жұмыс істеген жағдайда: көгалшапқышты бақылай отырып, алға жүргізіңіз.
- ▶ Қозғалғыш механизм жетегін өшіріп жұмыс істеген жағдайда: көгалшапқышты баяу және бақылай отырып алға қарай жылжытыңыз.

11.5 Жапқышты ашу және жабу

11.5.1 Жапқышты ашу

- ▶ Қозғалтқышты өшіріңіз.
- ▶ Көгалшапқышты тегіс бетке қойыңыз.

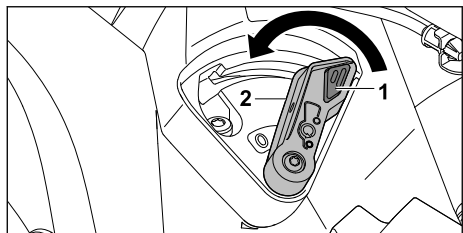

- ▶ Құлыпты (1) басып тұрыңыз.
- ▶ Иінтіректі (2) 0 позициясына орнатыңыз. Жапқыш ашылады.
- ▶ Құлыпты (1) босатыңыз.

11.5.2 Жапқышты жабу

- ▶ Қозғалтқышты өшіріңіз.
- ▶ Көгалшапқышты тегіс бетке қойыңыз.

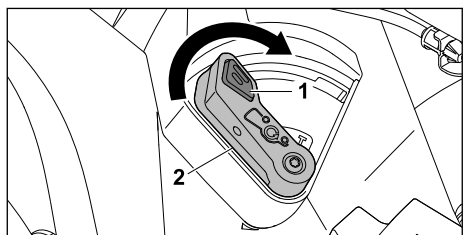

- ▶ Құлыпты (1) басып тұрыңыз.
- ▶ Иінтіректі (2) I позициясына орнатыңыз. Жапқыш жабылады.
- ▶ Құлыпты (1) босатыңыз.

11.6 Шөп жинағышты босату

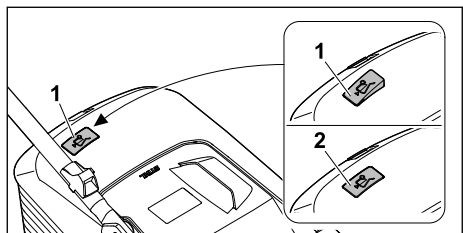

Пышақтың айналуынан пайда болған ауа ағыны шөп жинағышты толтыру индикаторын (1) көтереді. Шөп жинағыш толған кезде, ауа ағыны тоқтайды. Ауа ағыны тым аз болса, шөпжинағышты толтыру индикаторы (2) қозғалыссыз күйге қайтып оралады. Бұл шөп жинағышты босатуға нұсқау болып табылады.

Шөп жинағышты толтыру индикаторының ақаусыз жұмысы тек оңтайлы ауа ағынында қамтамасыз етіледі. Ылғалды, тығыз немесе биік шөп, төмен кесік деңгейлері, ластану

немесе т.с.с. әсерлер ауа ағынына және шөп жинағышты толтыру индикаторының жұмысына кедергі келтіруі мүмкін.

- ▶ Шөп жинағышты толтыру индикаторы қозғалыссыз күйге қайтып оралса: Шөп жинағышты босатыңыз.
- ▶ Көгалшапқышты өшіріңіз.
- ▶ Шөп жинағышты ажыратыңыз.

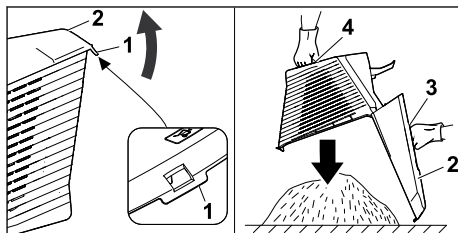

- ▶ Құлыптау ысырмасын (1) ашыңыз.
- ▶ Шөп жинағыштың жоғарғы жағын (2) тұтқасынан (3) ашып, ұстап тұрыңыз.
- ▶ Екінші қолмен астыңғы тұтқаны (4) ұстап алыңыз.
- ▶ Шөп жинағышты босатыңыз.
- ▶ Шөп жинағышты жинаңыз.
- ▶ Шөп жинағышты іліңіз.

12 Жұмыс аяқталғаннан кейін

12.1 Жұмыс істегеннен кейін

- ▶ Қозғалтқышты өшіріңіз.
- ▶ Көгалшапқыш сулы болса: көгалшапқышты кептіріңіз.
- ▶ Көгалшапқышты тазалаңыз.

13 Тасымалдау

13.1 Көгалшапқышты тасымалдау

- ▶ Қозғалтқышты өшіріңіз.
- ▶ Пышақ айналмауы тиіс.
- ▶ От алдыру білтесі сымының штекерін шығарыңыз.

Көгалшапқышты жылжыту

- ▶ Көгалшапқышты бауу және бақылай отырып алға қарай жылжытыңыз.

Көгалшапқышты көтеріп жүру

- ▶ Қорғаныш қолғап киіңіз.
- ▶ Шөп жинағышты ажыратыңыз.
- ▶ Ұзартқышты ажыратыңыз.

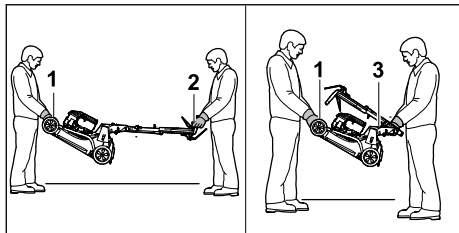

- ▶ Көгалшапқышты қайырып ашылған бас тұтқасымен көтерген жағдайда:
 - ▶ Көгалшапқышты бір адам екі қолымен тасымалдауға арналған тұтқасынан (1) ұстауы, ал екінші адам екі қолымен бас тұтқасынан (2) ұстауы қажет.
 - ▶ Көгалшапқышты көтеруге және алып жүруге екі адам қажет.
- ▶ Көгалшапқышты жиналған бас тұтқасымен көтеріп жүрген жағдайда:
 - ▶ Бас тұтқаны жинаңыз. **8.2.**
 - ▶ Көгалшапқышты бір адам екі қолымен тасымалдауға арналған тұтқасынан (1) ұстауы, ал екінші адам екі қолымен тұтқадан (3) ұстауы қажет.
 - ▶ Көгалшапқышты көтеруге және алып жүруге екі адам қажет.

Көгалшапқышты автомобильге салып тасымалдау

- ▶ Көгалшапқышты аударылмайтындай және қозғалмайтындай етіп тік күйінде бекітіңіз.

14 Сақтау шарттары

14.1 Көгалшапқышты сақтау

- ▶ Қозғалтқышты өшіріңіз және суытыңыз.
- ▶ От алдыру білтесі сымының штекерін шығарыңыз.
- ▶ Көгалшапқышты төмендегі шарттарға сәйкес сақтаңыз:
 - Көгалшапқыш балалардың қолы жетпейтін жерде орналасқан.
 - Көгалшапқыш таза және құрғақ.
 - Көгалшапқыш аударылып кетпейді.
 - Көгалшапқыш домалап кете алмайды.
- Көгалшапқыш 3 айдан артық сақталса, мыналарды да ескеріңіз:
 - ▶ жанармай бағы босағанша істетіңіз.
 - ▶ Жанармай бағын STIHL делдалына тазалауға беріңіз.
 - ▶ Қозғалтқышты пайдалану жөніндегі нұсқаулықта көрсетілгендей қозғалтқыш майын ауыстырыңыз.
 - ▶ От алдыру білтесін бұрап алыңыз да, от алдыру білтесінің саңылауы арқылы

қозғалтқышқа 3 мл мотор майын құйыңыз.

- ▶ Іске қосу механизмінің тұтқасын бірнеше рет шығарып, кері бағыттаңыз.



Сақтандыру

- От алдыру білтесі сымының штекері шығарылған кезде, іске қосу механизмінің тұтқасы шығарылса, ұшқын сыртқа шығуы мүмкін. Ұшқындар сыртқа шығатын бензин буларын тұтандырып, өрт пен жарылыс тудыруы мүмкін. Адамдар ауыр жарақат алуы немесе қаза болуы және мүліктік шығындарға әкелуі мүмкін.
 - ▶ От алдыру білтесі сымының штекерін от алдыру білтесінің саңылауынан алшақ ұстаңыз.
- ▶ От алдыру білтесін бұрап кіргізіңіз және мықтап тартыңыз.

14.2 Сақтау күйі

Сақтау орнын үнемдеу үшін көгалшапқышты жинауға болады.

- ▶ Көгалшапқышты тегіс бетке қойыңыз.
- ▶ Шөп жинағышты ажыратыңыз.
- ▶ Кесік биіктігін ең биік күйіне қойыңыз. **11.2**

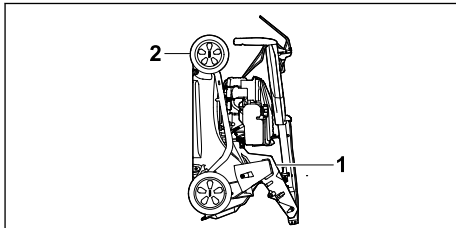



- ▶ Бас тұтқаны жинаңыз. **8.2**
- ▶ Көгалшапқышты бір қолыңызбен тұтқадан (1), екінші қолыңызбен тасымалдау тұтқасынан (2) ұстап, оны артқа қойыңыз.

15 Тазарту

15.1 Көгалшапқышты тігінен қою

- ▶ Жанармай бағы босағанша істетіңіз. Қозғалтқыш сөнеді.
- ▶ От алдыру білтесі сымының штекерін шығарыңыз.
- ▶ Көгалшапқышты тегіс бетке қойыңыз.
- ▶ Іске қосу механизмінің тұтқасын жетек арқанының бағыттауышынан шешіңіз.
- ▶ Шөп жинағышты ажыратыңыз.

- ▶ Кесік биіктігін ең биік күйіне қойыңыз,  11.2.
- ▶ Бас тұтқаны ең төменгі күйіне қойыңыз,  8.3.

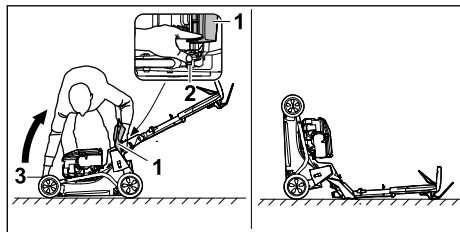

- ▶ Оны құрылғының оң жағына қойыңыз.
- ▶ Лақтырманың қақпағын (1) ашып, ұстап тұрыңыз.
- ▶ Сол қолыңызбен иініректі (2) төмен қарай басып тұрыңыз.
- ▶ Оң қолыңызбен көгалшапқышты тасымалдауға арналған тұтқасынан (3) ұстап, артқа шалқайтып тігінен қойыңыз. Көгалшапқыш тұрақты және оны тазалауға болады.

15.2 Көгалшапқышты тазалау

- ▶ Қозғалтқышты өшіріңіз.
- ▶ Көгалшапқышты суытыңыз.
- ▶ От алдыру білтесі сымының штекерін шығарыңыз.
- ▶ Көгалшапқышты дымқыл шүберекпен тазалаңыз.
- ▶ Желдету ойықтарын жаққышпен тазалаңыз.
- ▶ Көгалшапқышты тігінен қойыңыз.
- ▶ Пышақ айналасындағы аймақты және пышақты ағаш таяқшамен, жұмсақ щеткамен немесе дымқыл шүберекпен тазалаңыз.
- ▶ От алдыру білтесі сымының штекерін салыңыз.

Нұсқау

- Құрылғы жоғары қысымды тазалағышпен немесе ағынды сумен тазаланса, оған зақым келуі мүмкін.
 - ▶ Құрылғыны жоғары қысымды тазалағышпен немесе ағынды сумен тазаламаңыз.

шарттарына байланысты болады. STIHL төмендегі техникалық қызмет көрсету аралықтарын ұсынады:

Қозғалтқыш

- ▶ Қозғалтқышқа қозғалтқыштың пайдалану жөніндегі нұсқаулығында көрсетілгендей техникалық қызмет көрсетіңіз.

Көгалшапқыш

- ▶ Көгалшапқышты жыл сайын STIHL делдалына тексертіңіз.

16.2 Пышақты бөлшектеу және монтаждау

16.2.1 Пышақты бөлшектеу

- ▶ Қозғалтқышты өшіріңіз.
- ▶ От алдыру білтесі сымының штекерін шығарыңыз.
- ▶ Көгалшапқышты тігінен қойыңыз.

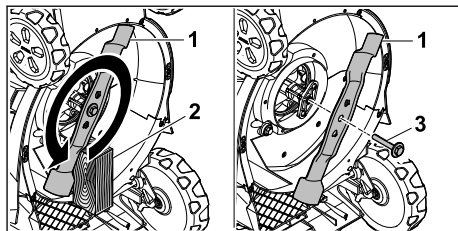

- ▶ Пышақты (1) ағаш кесіндісімен (2) тіреп қойыңыз.
- ▶ Шайбасы (3) бар бұранданы көрсеткі бағытымен бұрап шығарыңыз да, алып тастаңыз.
- ▶ Пышақты (1) шығарып алыңыз.
- ▶ Бұранданы (3) шайбасымен бірге кәдеге жаратыңыз. Пышақты (1) бекіту үшін шайбалы жаңа бұранданы пайдаланыңыз.
- ▶ От алдыру білтесі сымының штекерін салыңыз.

16.2.2 Пышақты монтаждау

- ▶ Қозғалтқышты өшіріңіз.
- ▶ От алдыру білтесі сымының штекерін шығарыңыз.
- ▶ Көгалшапқышты тігінен қойыңыз.

16 Қызмет көрсету

16.1 Техникалық қызмет көрсету аралықтары

Техникалық қызмет көрсету аралықтары қоршаған орта шарттарына және жұмыс

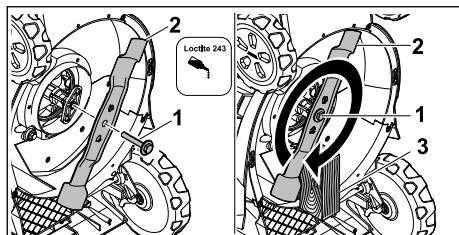

- ▶ Шайбасы (1) бар бұранданың ирек оймасына Loctite 243 фиксаторын жағыңыз.
- ▶ Пышақты (2) тірек бетіндегі шығыңқы жерлер ойықтармен жанасатындай етіп орнатыңыз.
- ▶ Бұранданы шайбамен (1) бұраңыз.
- ▶ Пышақты (2) ағаш кесіндісімен (3) тіреп қойыңыз.
- ▶ Шайбасы (1) бар бұранда 60 Нм тарту моментімен тартыңыз
- ▶ От алдыру білтесі сымының штекерін салыңыз.

16.3 Пышақты қайрау және теңгеру

Пышақты дұрыс қайрау және теңгеру үшін көп жаттығу қажет.

STIHL компаниясы пышақты қайрау және теңгеру жұмыстарын STIHL делдалына тапсыруға кеңес береді.

Делдалдардың нақты мекенжайларын www.stihl.com мекенжайы бойынша жергілікті STIHL өкілдігінен алуға болады.



Сақтандыру

- Пышақтың кескіш жиектері өткір. Пайдаланушы кесіліп қалуы мүмкін.
 - ▶ Тезімді материалдан жасалған қорғаныс қолғаптарын киіңіз.

18 Ақаулықтарды кетіру

18.1 Көгалшапқыштың ақауларын жою

Ақау	Сәбәбі	Шешім
Қозғалтқышты іске қосу мүмкін емес.	Шабу жетегінің берілістерді ауыстыру айыры басылмаған.	▶ Қозғалтқышты аталмыш пайдалану жөніндегі нұсқаулықта сипатталғандай іске қосыңыз.
	Жанармай бағы бос.	▶ Көгалшапқышқа отын құйыңыз.
	Жанармай құбыры бітеліп қалған.	▶ STIHL делдалына хабарласыңыз.
	Бақта нашар, лас немесе ескі жанармай бар.	▶ Этилденбеген жаңа бензин маркасын пайдаланыңыз.

- ▶ Қозғалтқышты өшіріңіз.
- ▶ От алдыру білтесі сымының штекерін шығарыңыз.
- ▶ Көгалшапқышты тоқтатыңыз, **15.1**.
- ▶ Пышақты бөлшектеңіз.
- ▶ Пышақты қайраңыз. Бұл ретте қайрау бұрышына назар аударыңыз және пышақты суытыңыз, **19.2**.
Пышақты қайраған кезде ол кегілдір түске айналғанша қайрауға болмайды.
- ▶ Пышақты орнатыңыз.
- ▶ От алдыру білтесі сымының штекерін салыңыз.
- ▶ Түсініксіз мәселелер туындаған жағдайда: STIHL делдалына хабарласыңыз.

17 Жөндеу

17.1 Көгалшапқышты жөндеу

Пайдаланушы көгалшапқышты және пышақты өз бетімен жөндей алмайды.

- ▶ Көгалшапқыш немесе пышақ зақымдалған жағдайда: көгалшапқышты немесе пышақты пайдаланбаңыз және STIHL делдалына жолығыңыз.
- ▶ Нұсқау тақтайшалары анық емес немесе зақымдалған болса: нұсқау тақтайшаларын STIHL делдалына алмастыруға беріңіз.

Ақау	Сәбәбі	Шешім
	Ауа сүзгісі ластанған.	▶ Ауа сүзгісін қозғалтқышты пайдалану жөніндегі нұсқаулығында сипатталғандай тазалаңыз немесе ауыстырыңыз.
	От алдыру білтесі сымының штекері от алдыру білтесінен суырылған немесе от алдыру кабелі штекерге нашар бекітілген.	▶ От алдыру білтесі сымының штекерін салыңыз. ▶ Оталдыру кабелі мен штекер арасындағы байланысты тексеріңіз.
	От алдыру білтесі тоттанған, зақымдалған немесе электродтардың арасындағы қашықтық қате.	▶ От алдыру білтесін тазалаңыз немесе ауыстырыңыз. ▶ Электродтар арасындағы қашықтықты орнатыңыз.
	Пышақтың қарсы кедергі жүктемесі тым жоғары.	▶ Кесік биіктігін көбейтіңіз. ▶ Қозғалтқышты төмен шөпте іске қосыңыз.
Қозғалтқышты іске қосу қиынға соғады немесе қозғалтқыштың қуаттылығы төмендеуде.	Көгалшапқыш корпусы бітеліп қалған.	Көгалшапқышты тазалаңыз.
	Кесік биіктігі тым терең орнатылған немесе беріліс жылдамдығы тым жоғары.	Кесік биіктігін реттеңіз немесе баяу шабыңыз.
	Жанармай бағы мен карбюраторда су бар немесе карбюратор бітеліп қалған.	Жанармай бағын босатыңыз, жанармай құбыры мен карбюраторды тазалаңыз.
	Жанармай бағы ластанған.	STIHL делдалына хабарласыңыз.
	Ауа сүзгісі ластанған.	Ауа сүзгісін қозғалтқышты пайдалану жөніндегі нұсқаулығында сипатталғандай тазалаңыз немесе ауыстырыңыз.
	От алдыру білтесі ысталып қалды.	От алдыру білтесін тазалаңыз немесе ауыстырыңыз.
Қозғалтқыш қатты қызып кетті.	Мотор майының деңгейі тым төмен.	Мотор майын қозғалтқышты пайдалану жөніндегі нұсқаулығында сипатталғандай құйыңыз немесе ауыстырыңыз.
	Суыту қабырғалары ластанған.	Көгалшапқышты тазалаңыз.
Көгалшапқыш қатты дірілдейді.	Пышақ зақымдалған.	пышақты ауыстырыңыз.
	Пышақ тиісінше монтаждалмаған.	Пышақты орнатыңыз.
Көгал таза шабылмайды.	Пышақ өтпей қалған немесе тозған.	Пышақты қайраңыз немесе ауыстырыңыз.

19 Техникалық сипаттамалар

19.1 STIHL көгалшапқышы RM 443.3 T, RM 448.3 T, RM 453.3 T

– Қозғалтқыштың түрі:

- RM 443.3 T: STIHL EVC 200 C
- RM 448.3 T, RM 453.3 T: STIHL EVC 300
- Жұмыс көлемі:
 - RM 443.3 T: 139 см³
 - RM 448.3 T, RM 453.3 T: 166 см³
- Қуаттылығы (P):

- RM 443.3 T: 2800/мин жиілігінде 2,1 кВт (2,8 АК)
- RM 448.3 T, RM 453.3 T: 2800/мин жиілігінде 2,6 кВт (3,5 АК)
- Айналу жиілігі (n):
 - RM 443.3 T: 2800/мин
 - RM 448.3 T, RM 453.3 T: 2800/мин
- Жанармай бағының максималды сыйымдылығы:
 - RM 443.3 T: 0,9 л
 - RM 448.3 T, RM 453.3 T: 0,9 л
- Салмағы (m):
 - RM 443.3 T: 30 кг
 - RM 448.3 T: 32 кг
 - RM 453.3 T: 33 кг
- Шөп жинағыштың максималды сыйымдылығы:
 - RM 443.3 T, RM 448.3 T: 52 л
 - RM 453.3 T: 55 л
- Кесу ені:
 - RM 443.3 T: 41 см
 - RM 448.3 T: 46 см
 - RM 453.3 T: 51 см

19.2 Пышақ

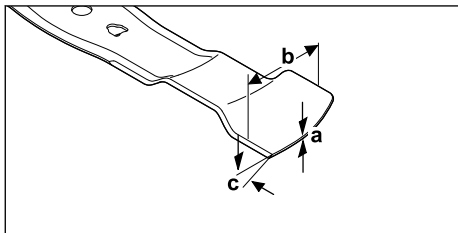

- Минималды қалыңдығы a: 1,6 мм
- Минималды ені b: 55 мм
- Егеу бұрышы c: 30°

19.3 Шуыл және діріл көрсеткіштері

RM 443.3 T

- Дыбыстық қысым деңгейіне арналған К мәні 2 dB(A) құрайды. Дыбыстық қуат деңгейіне арналған К мәні 2,2 dB(A) құрайды. Діріл көрсеткіштеріне арналған К мәні 2,2 м/с² құрайды.
- EN ISO 5395-2 стандарты бойынша есептелген дыбыстық қысым деңгейі L_{pA}: 79 dB(A)
 - 2000/14/EC / S.I. 2001/1701 стандарты бойынша есептелген кепілді дыбыстық қуат деңгейі L_{WAд}: 93 dB(A)

- Бас тұтқадағы діріл көрсеткіші a_{hV}, EN ISO 5395-2 стандарты бойынша есептелген: 4,4 м/с²

RM 448.3 T

- Дыбыстық қысым деңгейіне арналған К мәні 2 dB(A) құрайды. Дыбыстық қуат деңгейіне арналған К мәні 2,2 dB(A) құрайды. Діріл көрсеткіштеріне арналған К мәні 2,2 м/с² құрайды.
- EN ISO 5395-2 стандарты бойынша есептелген дыбыстық қысым деңгейі L_{pA}: 82 dB(A)
 - 2000/14/EC / S.I. 2001/1701 стандарты бойынша есептелген кепілді дыбыстық қуат деңгейі L_{WAд}: 96 dB(A)
 - Бас тұтқадағы діріл көрсеткіші a_{hV}, EN ISO 5395-2 стандарты бойынша есептелген: 4,4 м/с²

RM 453.3 T

- Дыбыстық қысым деңгейіне арналған К мәні 2 dB(A) құрайды. Дыбыстық қуат деңгейіне арналған К мәні 2,2 dB(A) құрайды. Діріл көрсеткіштеріне арналған К мәні 2,2 м/с² құрайды.
- EN ISO 5395-2 стандарты бойынша есептелген дыбыстық қысым деңгейі L_{pA}: 82 dB(A)
 - 2000/14/EC / S.I. 2001/1701 стандарты бойынша есептелген кепілді дыбыстық қуат деңгейі L_{WAд}: 97 dB(A)
 - Бас тұтқадағы діріл көрсеткіші a_{hV}, EN ISO 5395-2 стандарты бойынша есептелген: 4,4 м/с²

Діріл бойынша 2002/44/EC кәсіпкер директивасына және S.I. 2005/1093 стандартына сәйкестік туралы ақпарат www.stihl.com/vib сілтемесі бойынша қолжетімді.

19.4 REACH

REACH дегеніміз химикаттарды тіркеуге, бағалауға және жіберуге арналған ЕҚ қаулысы дегенді білдіреді.

REACH қаулысын орындауға арналған ақпарат төменде келтірілген www.stihl.com/reach көрсетілген.

19.5 Белгіленген қызмет ету мерзімі

Толықтай белгіленген қызмет ету мерзімі 30 жылға дейін құрайды.

Белгіленген қызмет ету мерзімінде қолдану нұсқаулығының талаптарына сәйкес жүйелі түрде техникалық қызмет және күтім көрсету өткізіледі.

20 Қосалқы бөлшек (жинақтаушы) және құрал-жабдықтар

20.1 Қосалқы бөлшектер және құрал-жабдықтар

STIHL Бұл нысандар STIHL түпнұсқалы қосалқы бөлшектері мен STIHL түпнұсқалы құрал-жабдықтарын білдіреді.

STIHL компаниясы STIHL түпнұсқалы қосалқы бөлшектері мен STIHL түпнұсқалы құрал-жабдықтарын қолдануды ұсынады.

Нарықты ағымдағы зерттеуге қарамастан, STIHL компаниясы басқа өндірушілердің қосалқы бөлшектері мен керек-жарақтарын, олардың сенімділігін, қауіпсіздігі мен жарамдылығын бағалай алмайды, осыған байланысты STIHL компаниясы оларды пайдалану үшін жауапкершілікті көтермейді.

STIHL түпнұсқалы қосалқы бөлшектері және STIHL түпнұсқалы құрал-жабдықтары STIHL мамандандырылған дилері тарапынан жеткізіледі.

20.2 Маңызды қосалқы бөлшектер

- Пышақ:
 - RM 443.3 T: WA40 702 0105
 - RM 448.3 T: WA41 702 0106
 - RM 453.3 T: WA42 702 0101
- Шайбасы бар пышақ бұрандамасы: 0000 951 3505

21 Көдеге жарату

21.1 Көгалшапқышты көдеге жарату

Көдеге жарату туралы ақпаратты жергілікті өкімшіліктен немесе STIHL дилерінен алуға болады.

Көдеге жарату талаптарын сақтамау денсаулыққа зиян келтіруі және қоршаған ортаны ластауы мүмкін.

- ▶ STIHL өнімдерін қаптамаларымен бірге жергілікті ережелерге сәйкес қайта өңдеуге арналған жинау орнына өткізіңіз.
- ▶ Тұрмыстық қоқыспен бірге тастамаңыз.

22 ЕО нормаларына сәйкестік сертификаты

22.1 STIHL көгалшапқышы RM 443.3 T, RM 448.3 T, RM 453.3 T

STIHL Tirol GmbH
Hans Peter Stihl-Straße 5
6336 Langkampfen

Австрия

төмендегіні толық жауапкершілікпен жариялайды:

- Конструкция: Көгалшапқыш
- Фабрика таңбасы: STIHL
- Түрі: RM 443.3 T, RM 448.3 T, RM 453.3 T
- Кесу ені:
 - RM 443.3 T: 41 см
 - RM 448.3 T: 46 см
 - RM 453.3 T: 51 см
- Сериялық нөмірі:
 - RM 443.3 T: WB40
 - RM 448.3 T: WB41
 - RM 453.3 T: WB42

2000/14/EC, 2006/42/EC, 2014/30/EU және 2011/65/EU директиваларының тиісті талаптарына сәйкес келеді және төмендегі стандарттардың өндірілген күнінде жарамды болған нұсқаларына сәйкес әзірленіп өндірілді: EN ISO 5395-1, EN ISO 5395-2 және EN ISO 14982.

Өкілетті орган:
TÜV Rheinland LGA Products GmbH
Tillystraße 2
90431 Nürnberg, DE

Есептелген және кепілді дыбыстық қуат деңгейінің көрсеткіштері 2000/14/EC директивасының VIII қосымшасына сәйкес анықталды.

- Есептелген дыбыстық қуат деңгейі
 - RM 443.3 T: 91,2 dB(A)
 - RM 448.3 T: 94,2 dB(A)
 - RM 453.3 T: 95,2 dB(A)
- Кепілді дыбыстық қуат деңгейі:
 - RM 443.3 T: 93 dB(A)
 - RM 448.3 T: 96 dB(A)
 - RM 453.3 T: 97 dB(A)

Техникалық құжаттар STIHL Tirol GmbH компаниясының иелігінде.

Өндірілген жылы мен машина нөмірі көгалшапқыш корпусында көрсетілген.

Langkampfen, 27.11.2023

STIHL Tirol GmbH

м. а. 

Matthias Fleischer, Өнімдерді әзірлеу бөлімінің басшысы

м. а. 

Sven Zimmermann, Сапа жөніндегі негізгі бөлім басшысы

22.2 Сәйкестік белгісі

EAC Кеден одағының техникалық нормалары мен талаптарының сақталуын растайтын EAC сертификаттары және сәйкестік туралы өтініштер жөніндегі ақпарат, төменде келтірілген, www.stihl.ru/eac сондай-ақ STIHL компаниясының кез келген елдегі өкілдігінде қол жетімді,  23.

23 мекенжайлар

STIHL штаб-пәтері

ANDREAS STIHL AG & Co. KG
Badstrasse 115
71336 Waiblingen
Германия

STIHL өншілес кәсіпорындары

РЕСЕЙ ФЕДЕРАЦИЯСЫ

ООО "АНДРЕАС ШТИЛЬ МАРКЕТИНГ"
наб. Обводного канала, дом 60, литера А,
помещ. 1-Н, офис 200
192007 Санкт-Петербург, Россия
Горячая линия: +7 800 4444 180
Эл. почта: info@stihl.ru

УКРАИНА

ТОВ «Андреас Штіль»
вул. Антонова 10, с. Чайки
08135 Київська обл., Україна
Телефон: +38 044 393-35-30
Факс: +380 044 393-35-70
Гаряча лінія: +38 0800 501 930
E-mail: info@stihl.ua

STIHL өкілдіктері

ҚАЗАҚСТАН

Представительство
ANDREAS STIHL AG & Co. KG
ул. Шагабудинова, 125А, оф. 2

050026 Алматы, Қазақстан
Горячая линия: +7 727 225 55 17

STIHL импорттаушылары

УКРАИНА

ТОВ «Андреас Штіль»
вул. Антонова 10, с. Чайки
08135 Київська обл., Україна

БЕЛАРУСЬ

ООО «БАЭРТ»
ул. Игнатенко, д. 2, пом. 102
220035, г. Минск, Беларусь

ҚАЗАҚСТАН И ҚЫРҒЫЗСТАН

ИП «ВОРОНИНА Д.И.»
пр. Райымбека 312
050005 Алматы, Қазақстан

АРМЕНИЯ

ООО «ЮНИТУЛЗ»
ул. Г. Парпеци 22
0002 Ереван, Армения

Πίνακας περιεχομένων

1	Πρόλογος.....	314
2	Πληροφορίες σχετικά με αυτό το εγχειρίδιο οδηγιών.....	314
3	Περιεχόμενα.....	315
4	Προφυλάξεις ασφαλείας.....	316
5	Προετοιμασία χλοοκοπτικού μηχανήματος για χρήση.....	322
6	Συναρμολόγηση χλοοκοπτικού μηχανήματος.....	323
7	Ανεφοδιασμός χλοοκοπτικού μηχανήματος.....	324
8	Ρύθμιση του χλοοκοπτικού μηχανήματος για τον χρήστη.....	324
9	Εκκίνηση και σβήσιμο του κινητήρα.....	325
10	Έλεγχος Χλοοκοπτικού μηχανήματος.....	326
11	Εργασία με το χλοοκοπτικό μηχανήμα....	326
12	Μετά την εργασία.....	328
13	Μεταφορά.....	328
14	Φύλαξη.....	328
15	Καθάρισμα.....	329
16	Συντήρηση.....	330
17	Επισκευή.....	331
18	Αντιμετώπιση βλαβών.....	331
19	Τεχνικά χαρακτηριστικά.....	332
20	Ανταλλακτικά και παρελκόμενα.....	333
21	Απόρριψη.....	333
22	Δήλωση συμμόρφωσης ΕΕ.....	333
23	Πιστοποιητικό συμβατότητας UKCA.....	334

1 Πρόλογος

Αγαπητέ πελάτη,

Ευχαριστούμε που επιλέξατε την STIHL για την αγορά σας. Στόχος μας είναι να σχεδιάζουμε και να κατασκευάζουμε προϊόντα κορυφαίας ποιότητας, που ανταποκρίνονται στις ανάγκες των πελατών μας. Έτσι δημιουργούμε προϊόντα με υψηλή αξιοπιστία, ακόμα και κάτω από ακραίες συνθήκες χρήσης.

Παράλληλα, η STIHL παρέχει σέρβις κορυφαίας ποιότητας. Οι πιστοποιημένοι αντιπρόσωποί μας μπορούν να σας προσφέρουν έγκυρες συμβουλές, εκπαίδευση και πλήρη τεχνική υποστήριξη.

Η STIHL δηλώνει ρητά την προσήλωσή της στη βιώσιμη και υπεύθυνη χρήση των φυσικών πόρων. Οι παρούσες οδηγίες χρήσης θα σας βοηθήσουν να χρησιμοποιήσετε το προϊόν STIHL σας για πολλά χρόνια με ασφάλεια και με σεβασμό στο περιβάλλον.

Σας ευχαριστούμε για την εμπιστοσύνη και ευχόμαστε η χρήση των προϊόντων STIHL να είναι για εσάς μια ευχάριστη εμπειρία.



Δρ Nikolaus Stihl

ΣΗΜΑΝΤΙΚΟ! ΔΙΑΒΑΣΤΕ ΤΟ ΕΓΧΕΙΡΙΔΙΟ ΑΥΤΟ ΠΡΙΝ ΑΠΟ ΤΗ ΧΡΗΣΗ ΚΑΙ ΦΥΛΑΞΤΕ ΤΟ.

2 Πληροφορίες σχετικά με αυτό το εγχειρίδιο οδηγιών

2.1 Ισχύοντα έγγραφα

Οι παρούσες οδηγίες χρήσης αποτελούν μετάφραση των πρωτότυπων οδηγιών λειτουργίας του κατασκευαστή, σύμφωνα με τον Κανονισμό της ΕΕ 2006/42/EC.

Ισχύουν οι τοπικοί κανόνες ασφαλείας.

- ▶ Εκτός από τις παρούσες οδηγίες χρήσης διαβάστε, κατανοήστε και φυλάξτε τα εξής έγγραφα:
 - RM 443.3 T: Οδηγίες χρήσης κινητήρα STIHL EVC 200 C
 - RM 448.3 T, RM 453.3 T: Οδηγίες χρήσης κινητήρα STIHL EVC 300

2.2 Χρήση προειδοποιητικών συμβόλων στο κείμενο



ΚΙΝΔΥΝΟΣ

- Το σύμβολο αυτό χρησιμοποιείται για την επισήμανση κινδύνων που οδηγούν σε σοβαρό τραυματισμό ή θάνατο.
 - ▶ Τα μέτρα που περιγράφονται μπορούν να αποτρέψουν σοβαρούς τραυματισμούς και θανατηφόρα ατυχήματα.



ΠΡΟΕΙΔΟΠΟΙΗΣΗ

- Το σύμβολο αυτό χρησιμοποιείται για την επισήμανση κινδύνων που **μπορεί** να οδηγήσουν σε σοβαρό τραυματισμό ή θάνατο.
 - ▶ Τα μέτρα που περιγράφονται μπορούν να αποτρέψουν σοβαρούς τραυματισμούς και θανατηφόρα ατυχήματα.

ΣΗΜΕΙΩΣΗ

- Το σύμβολο αυτό χρησιμοποιείται για την επισήμανση κινδύνων που μπορούν να προκαλέσουν υλικές ζημιές.
 - ▶ Τα μέτρα που περιγράφονται μπορούν να αποτρέψουν υλικές ζημιές.

2.3 Παραπομπή σε κείμενο



Το σύμβολο αυτό παραπέμπει σε ένα κεφάλαιο αυτού του εγχειριδίου οδηγιών.

3 Περιεχόμενα

3.1 Χλοοκοπτικό μηχανήμα

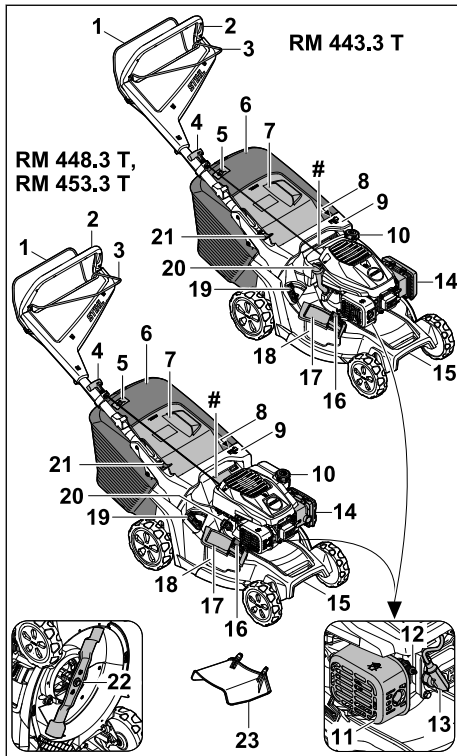

1 Μπάρα ενεργοποίησης για τη λειτουργία κοπής

Η μπάρα ενεργοποίησης για τη λειτουργία κοπής προορίζεται για την εκκίνηση και το σβήσιμο του κινητήρα.

2 Τιμόνι

Το τιμόνι χρησιμεύει στο κράτημα, την οδήγηση και τη μεταφορά του χλοοκοπτικού μηχανήματος.

3 Μπάρα ενεργοποίησης για τη μετάδοση κίνησης

Η μπάρα ενεργοποίησης για τη μετάδοση κίνησης θέτει τη μετάδοση κίνησης εντός κι εκτός λειτουργίας.

4 Λαβή εκκίνησης

Η λαβή εκκίνησης προορίζεται για την εκκίνηση του κινητήρα.

5 Ένδειξη στάθμης πλήρωσης

Η ένδειξη στάθμης πλήρωσης δείχνει το επίπεδο πλήρωσης του χορτοσυλλέκτη.

6 Χορτοσυλλέκτης

Το κομμένο χόρτο συλλέγεται στον χορτοσυλλέκτη.

7 Στόμιο εξαγωγής

Το στόμιο εξαγωγής κλείνει τον αγωγό εξαγωγής.

8 Μοχλός

Ο μοχλός χρησιμεύει στη ρύθμιση του ύψους κοπής.

9 Λαβή

Η λαβή χρησιμεύει στο κράτημα του χλοοκοπτικού μηχανήματος κατά τη ρύθμιση του ύψους κοπής και στη μεταφορά του χλοοκοπτικού μηχανήματος.

10 Τάπα ρεζερβουάρ καυσίμου

Η τάπα ρεζερβουάρ καυσίμου κλείνει το άνοιγμα για την πλήρωση της βενζίνης.

11 Σιγαστήρας εξάτμισης

Ο σιγαστήρας εξάτμισης μειώνει τις εκπομπές θορύβου του χλοοκοπτικού μηχανήματος.

12 Μπουζί

Το μπουζί αναφλέγει το μείγμα καυσίμου-αέρα στον κινητήρα.

13 Κάλυμμα μπουζί

Το κάλυμμα μπουζί συνδέει το καλώδιο ανάφλεξης με το μπουζί.

14 Καπάκι φίλτρου

Το καπάκι φίλτρου καλύπτει το φίλτρο αέρα.

15 Λαβή μεταφοράς

Η λαβή μεταφοράς χρησιμεύει στη μεταφορά του χλοοκοπτικού μηχανήματος.

16 Ασφάλιση

Η ασφάλιση κρατά κλειστό το πλευρικό στόμιο εξαγωγής.

17 Πλευρικό στόμιο εξαγωγής

Το πλευρικό στόμιο εξαγωγής κλείνει το πλευρικό άνοιγμα εξαγωγής.

18 Πλευρικό άνοιγμα εξαγωγής

Το πλευρικό άνοιγμα εξαγωγής οδηγεί το κομμένο χόρτο προς το πλάι.

19 Μοχλός

Ο μοχλός χρησιμεύει για το άνοιγμα και κλείσιμο του ενσωματωμένου καπακιού αλέσματος.

20 Τάπα λιπαντικού κινητήρα

Η τάπα λιπαντικού κινητήρα κλείνει το άνοιγμα για την πλήρωση του λιπαντικού κινητήρα.

21 Μοχλός

Ο μοχλός χρησιμεύει στη ρύθμιση και την αναδίπλωση του τιμονιού.

22 Μαχαίρι

Το μαχαίρι κόβει και αλέθει το χόρτο.

23 Προέκταση

Η προέκταση οδηγεί το κομμένο χόρτο στο έδαφος.

Πινακίδα ισχύος με αριθμό εργαλείου**3.2 Σύμβολα**

Τα σύμβολα μπορεί να είναι τοποθετημένα στο χλοοκοπτικό μηχάνημα κι έχουν την εξής σημασία:



Αυτό το σύμβολο υποδηλώνει την τάπα του ρεζερβουάρ καυσίμου.



Αυτό το σύμβολο υποδηλώνει την τάπα του λιπαντικού κινητήρα.



Εγγυημένη στάθμη θορύβου σύμφωνα με την οδηγία 2000/14/EC σε dB(A) για τη σύγκριση εκπομπών θορύβων σε προϊόντα.



Το προϊόν δεν πρέπει να απορρίπτεται στα οικιακά απορρίμματα.

Ρυθμίστε το ύψος κοπής.



Ένδειξη στάθμης πλήρωσης χορτοσυλλέκτη.



Μοχλός για το άνοιγμα και το κλείσιμο του κατακτιού αλέσματος.

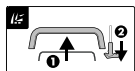

Θέστε τον κινητήρα σε λειτουργία.



Ενεργοποιήστε τη μετάδοση κίνησης.

4 Προφυλάξεις ασφαλείας**4.1 Προειδοποιητικά σύμβολα**

Τα προειδοποιητικά σύμβολα στο χλοοκοπτικό μηχάνημα έχουν την εξής σημασία:



Προσέξτε όλες τις υποδείξεις ασφαλείας και τα μέτρα που πρέπει να ληφθούν.



Διαβάστε, κατανοήστε και φυλάξτε τις οδηγίες χρήσης.



Δώστε προσοχή σε εκσφενδονιζόμενα αντικείμενα - τηρείτε αποστάσεις και κρατήστε μακριά τα τρίτα άτομα.



Μην αγγίζετε το περιστρεφόμενο μαχαίρι.



Αφαιρέστε το κάλυμμα μπουζί κατά τη μεταφορά, τη φύλαξη, τη συντήρησή ή την επισκευή.

4.2 Προβλεπόμενη χρήση

Το χλοοκοπτικό μηχάνημα STIHL RM 443.3 T, RM 448.3 T ή RM 453.3 T χρησιμοποιείται για την κοπή και το άλεσμα του χόρτου.

▲ ΠΡΟΕΙΔΟΠΟΙΗΣΗ

- Εάν το χλοοκοπτικό μηχάνημα δεν χρησιμοποιηθεί με τον προβλεπόμενο τρόπο, ενδέχεται να προκληθούν σοβαροί ή θανάσιμοι τραυματισμοί και υλικές ζημιές.
 - ▶ Χρησιμοποιείτε το χλοοκοπτικό μηχάνημα με τον τρόπο που περιγράφεται στις παρούσες οδηγίες χρήσης και στις οδηγίες χρήσης του κινητήρα.

4.3 Απαιτήσεις από τον χρήστη**▲ ΠΡΟΕΙΔΟΠΟΙΗΣΗ**

- Οι χρήστες που δεν έχουν ενημερωθεί για τη χρήση δεν μπορούν να αντιληφθούν ή να εκτιμήσουν τους κινδύνους που απορρέουν από το χλοοκοπτικό μηχάνημα. Ο χρήστης και άλλα άτομα μπορεί να τραυματιστούν σοβαρά ή θανάσιμα.
 - ▶ Διαβάστε, κατανοήστε και φυλάξτε τις οδηγίες χρήσης.



- ▶ Εάν το χλοοκοπτικό μηχάνημα παραδοθεί σε άλλο άτομο: Παραδώστε μαζί τις οδηγίες χρήσης του χλοοκοπτικού μηχανήματος και του κινητήρα.
- ▶ Βεβαιωθείτε ότι ο χρήστης πληροί τις εξής προϋποθέσεις:
 - Ο χρήστης είναι ξεκούρατος.
 - Ο χρήστης έχει τις σωματικές, πνευματικές και αισθητηριακές ικανότητες να χρησιμοποιήσει το χλοοκοπτικό μηχάνημα και να εργαστεί με αυτό. Εάν ο χρήστης έχει περιορισμένες σωματικές, πνευματικές ή αισθητηριακές ικανότητες,

τότε επιτρέπεται να εργαστεί μόνο υπό την επίβλεψη ενός αρμόδιου ατόμου.

- Ο χρήστης μπορεί να αντιληφθεί και να αξιολογήσει τους κινδύνους που απορρέουν από το χλοοκοπτικό μηχάνημα.
 - Ο χρήστης συνειδητοποιεί ότι είναι υπεύθυνος για ατυχήματα και ζημιές.
 - Ο χρήστης είναι ενήλικας ή ο χρήστης εκπαιδεύεται επαγγελματικά υπό επίβλεψη, σύμφωνα με τους εθνικούς κανονισμούς.
 - Ο χρήστης έχει λάβει ενημέρωση από έναν εμπορικό αντιπρόσωπο STIHL ή άλλο εξειδικευμένο άτομο, προτού εργαστεί για πρώτη φορά με το χλοοκοπτικό μηχάνημα.
 - Ο χρήστης δεν βρίσκεται υπό την επήρεια οινοπνεύματος, φαρμάκων ή ναρκωτικών ουσιών.
- Εάν υπάρχουν ασάφειες: Επικοινωνήστε με έναν εμπορικό αντιπρόσωπο της STIHL.

4.4 Ενδυμασία και εξοπλισμός

▲ ΠΡΟΕΙΔΟΠΟΙΗΣΗ

- Κατά τη διάρκεια της εργασίας ενδέχεται να εκσφενδονιστούν αντικείμενα προς τα επάνω με μεγάλη ταχύτητα. Ο χρήστης μπορεί να τραυματιστεί.
 - Φοράτε μακρύ παντελόνι από ανθεκτικό υλικό.
- Κατά την εργασία παράγεται θόρυβος. Ο θόρυβος μπορεί να βλάψει την ακοή.
 - Φοράτε μέσα προστασίας ακοής.
- Κατά τη διάρκεια της εργασίας μπορεί να αναδευτεί σκόνη. Η εισπνοή σκόνης μπορεί να βλάψει την υγεία και να προκαλέσει αλλεργικές αντιδράσεις.
 - Εάν αναδευτεί σκόνη: Φορέστε μάσκα προστασίας της αναπνοής.
- Ο ακατάλληλος ρουχισμός μπορεί να παγιδευτεί σε ξύλα, κλαδιά ή στο χλοοκοπτικό μηχάνημα. Οι χρήστες χωρίς κατάλληλο ρουχισμό μπορεί να τραυματιστούν σοβαρά.
 - Φοράτε στενά ρούχα.
 - Βγάλτε τα μαντήλια και τα κοσμήματα.
- Κατά τη διάρκεια του καθαρισμού, της συντήρησης ή της μεταφοράς, ο χρήστης μπορεί να έρθει σε επαφή με το μαχαίρι. Ο χρήστης μπορεί να τραυματιστεί.
 - Φοράτε γάντια προστασίας από ανθεκτικό υλικό.
 - Φοράτε κλειστά, σταθερά υποδήματα με αντιολισθητικές σόλες.

- Εάν ο χρήστης φορά ακατάλληλα υποδήματα, μπορεί να γλιστρήσει. Ο χρήστης μπορεί να τραυματιστεί.
- Κατά το τρόχισμα των μαχαιριών μπορεί να εκσφενδονιστούν μικρά κομμάτια υλικού. Ο χρήστης μπορεί να τραυματιστεί.
 - Φοράτε προστατευτικά γυαλιά που εφαρμόζουν καλά. Στο εμπόριο διατίθενται κατάλληλα προστατευτικά γυαλιά που συμμορφώνονται με το πρότυπο EN 166 ή τους εθνικούς κανονισμούς και φέρουν την αντίστοιχη σήμανση.
 - Φοράτε γάντια προστασίας από ανθεκτικό υλικό.

4.5 Περιοχή εργασίας και περιβάλλον

▲ ΠΡΟΕΙΔΟΠΟΙΗΣΗ

- Τα άτομα που δεν συμμετέχουν στις εργασίες, τα παιδιά και τα ζώα δεν μπορούν να αντιληφθούν και να εκτιμήσουν τους κινδύνους που απορρέουν από το χλοοκοπτικό μηχάνημα και τα εκσφενδονιζόμενα αντικείμενα. Τα άτομα που δεν συμμετέχουν στις εργασίες, τα παιδιά και τα ζώα μπορεί να τραυματιστούν σοβαρά και να προκληθούν υλικές ζημιές.
 - Κρατήστε μακριά από την επικίνδυνη περιοχή τα άτομα που δεν συμμετέχουν στις εργασίες, τα παιδιά και τα ζώα.
 - Κρατάτε απόσταση από αντικείμενα.
 - Μην αφήνετε χωρίς επίτηρηση το χλοοκοπτικό μηχάνημα.
 - Βεβαιωθείτε, ότι τα παιδιά δεν θα παίζουν με το χλοοκοπτικό μηχάνημα.
- Όταν ο κινητήρας είναι σε λειτουργία, από τον σιγαστήρα εξάτμισης εξέρχονται θερμά καυσαέρια. Τα θερμά καυσαέρια μπορούν να προκαλέσουν ανάφλεξη εύφλεκτων υλικών και να προκαλέσουν πυρκαγιές.
 - Διατηρείτε το ρεύμα καυσαερίων μακριά από εύφλεκτα υλικά.

4.6 Ασφαλής κατάσταση

4.6.1 Χλοοκοπτικό μηχάνημα

Το χλοοκοπτικό μηχάνημα βρίσκεται σε ασφαλή κατάσταση όταν πληρούνται οι εξής προϋποθέσεις:

- Το χλοοκοπτικό μηχάνημα δεν έχει υποστεί ζημιές.
- Δεν εξέρχεται βενζίνη από το χλοοκοπτικό μηχάνημα.
- Η τάπα του ρεζερβουάρ καυσίμου είναι κλειστή.

- Δεν εξέρχεται λιπαντικό κινητήρα από το χλοοκοπτικό μηχάνημα.
- Η τάπα του λιπαντικού κινητήρα είναι κλειστή.
- Το χλοοκοπτικό μηχάνημα είναι καθαρό.
- Τα χειριστήρια λειτουργούν και δεν έχουν τροποποιηθεί.
- Εάν πρόκειται να γίνει κοπή χόρτου και το κομμένο χόρτο θα συλλεχθεί στον χορτοσυλλέκτη: Το καπάκι αλέσματος είναι ανοικτό, η προέκταση έχει ξεκρεμαστεί και ο χορτοσυλλέκτης έχει τοποθετηθεί σωστά.
- Εάν πρόκειται να γίνει κοπή χόρτου και το κομμένο χόρτο θα εξαχθεί από το πίσω μέρος: Ο χορτοσυλλέκτης έχει αφαιρεθεί και το στόμιο εξαγωγής είναι κλειστό.
- Εάν πρόκειται να γίνει κοπή του χόρτου και το κομμένο χόρτο θα οδηγηθεί προς το έδαφος, από το πλάι: Το καπάκι αλέσματος είναι κλειστό και η προέκταση έχει κρεμαστεί σωστά.
- Αν γίνει άλεσμα: Η προέκταση είναι ξεκρεμασμένη και το καπάκι αλέσματος είναι κλειστό.
- Το μαχαίρι είναι σωστά τοποθετημένο.
- Ο γνήσιος πρόσθετος εξοπλισμός STIHL για αυτό το χλοοκοπτικό μηχάνημα έχει τοποθετηθεί σωστά.
- Οι μηχανισμοί με ελατήρια είναι άθικτοι και λειτουργούν.
- Εάν απελευθερώσετε τη μπάρα ενεργοποίησης για τη λειτουργία κοπής, ο κινητήρας θα σβήσει.

▲ ΠΡΟΕΙΔΟΠΟΙΗΣΗ

- Τα εξαρτήματα δεν μπορούν να λειτουργήσουν πλέον σωστά όταν δεν βρίσκονται σε ασφαλή κατάσταση, ενώ ενδέχεται να τεθούν εκτός λειτουργίας και οι διατάξεις ασφαλείας και να εξέλθει καύσιμο. Μπορεί να προκληθούν σοβαροί ή θανασιμοί τραυματισμοί.
 - ▶ Εργάζεστε μόνο με το χλοοκοπτικό μηχάνημα όταν αυτό δεν έχει υποστεί ζημιά.
 - ▶ Εάν εξέρχεται βενζίνη από το χλοοκοπτικό μηχάνημα: Μην εργάζεστε με το χλοοκοπτικό μηχάνημα και επικοινωνήστε με έναν εμπορικό αντιπρόσωπο της STIHL.
 - ▶ Κλείστε την τάπα του ρεζερβουάρ καυσίμου.
 - ▶ Εάν εξέρχεται λιπαντικό κινητήρα από το χλοοκοπτικό μηχάνημα: Μην εργάζεστε με το χλοοκοπτικό μηχάνημα και επικοινωνήστε με έναν εμπορικό αντιπρόσωπο της STIHL.
 - ▶ Κλείστε την τάπα του λιπαντικού κινητήρα.
 - ▶ Εάν το χλοοκοπτικό μηχάνημα είναι λερωμένο: Καθαρίστε το χλοοκοπτικό μηχάνημα.
 - ▶ Μην επεμβαίνετε στο χλοοκοπτικό μηχάνημα ή στα συστήματα ασφαλείας του.

- ▶ Αποφεύγετε επεμβάσεις στο χλοοκοπτικό μηχάνημα, οι οποίες επηρεάζουν την απόδοση ή τον αριθμό στροφών του κινητήρα.
- ▶ Εάν τα χειριστήρια δεν λειτουργούν: Μην εργάζεστε με το χλοοκοπτικό μηχάνημα.
- ▶ Οι μηχανισμοί με ελατήρια μπορούν να απελευθερώσουν αποθηκευμένη ενέργεια.
- ▶ Εάν πρόκειται να γίνει κοπή χόρτου και το κομμένο χόρτο θα συλλεχθεί στον χορτοσυλλέκτη: Ανοίξτε το καπάκι αλέσματος, ξεκρεμάστε την προέκταση και κρεμάστε τον χορτοσυλλέκτη με τον τρόπο που περιγράφεται στις παρούσες οδηγίες χρήσης.
- ▶ Εάν πρόκειται να γίνει κοπή του χόρτου και το κομμένο χόρτο θα οδηγηθεί προς το έδαφος, από το πλάι: Κλείστε το καπάκι αλέσματος και κρεμάστε την προέκταση όπως περιγράφεται στις παρούσες οδηγίες χρήσης.
- ▶ Αν γίνει άλεσμα: Ξεκρεμάστε την προέκταση και κλείστε το καπάκι αλέσματος όπως περιγράφεται στις παρούσες οδηγίες χρήσης.
- ▶ Τοποθετήστε το μαχαίρι με τον τρόπο που περιγράφεται στις παρούσες οδηγίες χρήσης.
- ▶ Τοποθετείτε τον πρόσθετο εξοπλισμό STIHL για αυτό το χλοοκοπτικό μηχάνημα με τον τρόπο που περιγράφεται στις παρούσες οδηγίες χρήσης ή στις οδηγίες χρήσης του πρόσθετου εξοπλισμού.
- ▶ Μην εισάγετε αντικείμενα στα ανοίγματα του χλοοκοπτικού μηχανήματος.
- ▶ Αντικαταστήστε τις φθαρμένες ή ελαττωματικές πινακίδες υποδείξεων.
- ▶ Εάν υπάρχουν ασάφειες: Επικοινωνήστε με έναν εμπορικό αντιπρόσωπο της STIHL.

4.6.2 Μαχαίρι

- Το μαχαίρι βρίσκεται σε ασφαλή κατάσταση όταν πληρούνται οι εξής προϋποθέσεις:
- Το μαχαίρι και τα εξαρτήματα τοποθέτησης δεν φέρουν ζημιές.
 - Το μαχαίρι δεν είναι στραβωμένο.
 - Το μαχαίρι είναι σωστά τοποθετημένο.
 - Το μαχαίρι είναι σωστά τροχισμένο.
 - Το μαχαίρι δεν έχει γρέζια.
 - Το μαχαίρι είναι σωστά ζυγοσταθμισμένο.
 - Δεν έχει ξεπεραστεί το κατώτατο όριο για το ελάχιστο πάχος και το ελάχιστο πλάτος του μαχαιριού κοπής, **19.2**.
 - Έχει τηρηθεί η γωνία τροχίσματος, **19.2**.

▲ ΠΡΟΕΙΔΟΠΟΙΗΣΗ

- Σε μη ασφαλή κατάσταση ενδέχεται να λυθούν και να εκσφενδονιστούν μέρη του μαχαιριού. Μπορεί να προκληθούν σοβαροί τραυματισμοί.

- ▶ Εργάζεστε μόνον με ένα μαχαίρι και εξαρτήματα τοποθέτησης που δεν φέρουν ζημιές.
- ▶ Τοποθετήστε σωστά τα μαχαίρια.
- ▶ Τροχήστε σωστά τα μαχαίρια.
- ▶ Εάν έχει ξεπεραστεί το κατώτατο όριο για το ελάχιστο πάχος και το ελάχιστο πλάτος: Αντικαταστήστε τα μαχαίρια.
- ▶ Ζητήστε από έναν εμπορικό αντιπρόσωπο STIHL να ζυγοσταθμίσει τα μαχαίρια.
- ▶ Εάν υπάρχουν ασάφειες: Επικοινωνήστε με έναν εμπορικό αντιπρόσωπο της STIHL.

4.7 Καύσιμο και ανεφοδιασμός

▲ ΠΡΟΕΙΔΟΠΟΙΗΣΗ

- Το καύσιμο που χρησιμοποιείται για αυτό το χλοοκοπτικό μηχανήμα είναι η βενζίνη. Η βενζίνη είναι εξαιρετικά εύφλεκτη. Σε περίπτωση που η βενζίνη έρθει σε επαφή με ανοικτή φλόγα ή θερμά αντικείμενα, μπορεί να προκαλέσει πυρκαγιές ή εκρήξεις. Μπορεί να προκληθούν σοβαροί ή θανάσιμοι τραυματισμοί και υλικές ζημιές.
 - ▶ Προστατέψτε τη βενζίνη από τη θερμότητα και τη φωτιά.
 - ▶ Μην χύνετε τη βενζίνη.
 - ▶ Σε περίπτωση που χυθεί βενζίνη: Σκουπίστε τη βενζίνη με ένα πανί και εκκινήστε τον κινητήρα μόνο όταν όλα τα εξαρτήματα του χλοοκοπτικού μηχανήματος είναι στεγνά.
 - ▶ Μην καπνίζετε.
 - ▶ Μην ανεφοδιάζετε καύσιμο κοντά σε φωτιά.
 - ▶ Πριν από τον ανεφοδιασμό καυσίμου σβήστε τον κινητήρα και αφήστε τον να κρυώσει.
 - ▶ Σε περίπτωση που το ρεζερβουάρ πρέπει να εκκενωθεί: Εκκενώστε το σε ανοικτό χώρο.
 - ▶ Εκκινήτε τον κινητήρα σε απόσταση τουλάχιστον 3 m από τον χώρο του ανεφοδιασμού.
 - ▶ Μη φυλάσσετε ποτέ το χλοοκοπτικό μηχανήμα μέσα σε κτίριο, εάν το ρεζερβουάρ περιέχει βενζίνη.
- Η εισπνοή αναθυμιάσεων βενζίνης μπορεί να προκαλέσει δηλητηρίαση.
 - ▶ Μην εισπνέετε αναθυμιάσεις βενζίνης.
 - ▶ Πραγματοποιείτε τον ανεφοδιασμό σε καλά αεριζόμενο χώρο.
- Κατά τη διάρκεια εργασίας, το χλοοκοπτικό μηχανήμα θερμαίνεται. Η βενζίνη διαστέλλεται και στο ρεζερβουάρ καυσίμου μπορεί να προκύψει υπερπίεση. Όταν ανοιχτεί η τάπα του ρεζερβουάρ καυσίμου, μπορεί να εκτοξευτεί βενζίνη. Η εκτοξευόμενη βενζίνη μπορεί να αναφλεγεί. Ο χρήστης μπορεί να τραυματιστεί σοβαρά.
 - ▶ Αφήστε πρώτα το χλοοκοπτικό μηχανήμα να κρυώσει και μετά ανοίξτε την τάπα του ρεζερβουάρ καυσίμου.
- Τα ρούχα που έρχονται σε επαφή με βενζίνη γίνονται πιο εύφλεκτα. Μπορεί να προκληθούν σοβαροί ή θανάσιμοι τραυματισμοί και υλικές ζημιές.
 - ▶ Σε περίπτωση που τα ρούχα έρθουν σε επαφή με βενζίνη: Αλλάξτε ρούχα.
- Η βενζίνη μπορεί να θέσει σε κίνδυνο το περιβάλλον.
 - ▶ Μην χύνετε το καύσιμο.
 - ▶ Απορρίψτε τη βενζίνη όπως προβλέπεται και με φιλικό προς το περιβάλλον τρόπο.
- Σε περίπτωση που η βενζίνη έρθει σε επαφή με το δέρμα ή τα μάτια, μπορεί να προκληθούν ερεθισμοί.
 - ▶ Αποφύγετε την επαφή με τη βενζίνη.
 - ▶ Εάν τα υγρά έχουν έρθει σε επαφή με το δέρμα: Ξεπλύνετε τα σημεία του δέρματος με άφθονο νερό και σαπούνι.
 - ▶ Εάν τα υγρά έχουν έρθει σε επαφή με τα μάτια: Ξεπλύνετε τα μάτια με άφθονο νερό για τουλάχιστον 15 λεπτά και μεταβείτε σε έναν γιατρό.
- Η διάταξη ανάφλεξης του χλοοκοπτικού μηχανήματος δημιουργεί σπινθήρες. Οι σπινθήρες μπορεί να διαφύγουν και να προκαλέσουν πυρκαγιές και εκρήξεις σε περιβάλλον όπου υπάρχει κίνδυνος ανάφλεξης ή έκρηξης. Μπορεί να προκληθούν σοβαροί ή θανάσιμοι τραυματισμοί και υλικές ζημιές.
 - ▶ Χρησιμοποιήστε τα μπουζί που περιγράφονται στις οδηγίες χρήσης του κινητήρα.
 - ▶ Βιδώστε και σφίξτε καλά τα μπουζί.
 - ▶ Πιέστε καλά το κάλυμμα μπουζί.
- Αν το χλοοκοπτικό μηχανήμα ανεφοδιαστεί με βενζίνη που δεν είναι κατάλληλη για τον κινητήρα, το χλοοκοπτικό μηχανήμα μπορεί να υποστεί ζημιά.
 - ▶ Χρησιμοποιείτε πάντοτε φρέσκο, αμόλυβδο επώνυμο καύσιμο.
 - ▶ Τηρείτε τις υποδείξεις στις οδηγίες χρήσης του κινητήρα.

4.8 Εργασία

▲ ΠΡΟΕΙΔΟΠΟΙΗΣΗ

- Αν ο χρήστης δεν εκκινήσει σωστά τον κινητήρα, μπορεί να χάσει τον έλεγχό του χλοοκοπτικού μηχανήματος. Ο χρήστης μπορεί να τραυματιστεί σοβαρά.

- ▶ Εκκινήστε τον κινητήρα με τον τρόπο που περιγράφεται στις παρούσες οδηγίες χρήσης.
- Σε ορισμένες περιπτώσεις, ο χρήστης δεν μπορεί να εργαστεί συγκεντρωμένος. Ο χρήστης μπορεί να σκοντάψει, να πέσει και να τραυματιστεί σοβαρά.
 - ▶ Εργάζεστε ήρεμα και προσεκτικά.
 - ▶ Κόβετε το χόρτο μόνο σε συνθήκες καλής ορατότητας. Εάν οι συνθήκες φωτισμού και ορατότητας είναι κακές, μην εργάζεστε με το χλοοκοπτικό μηχάνημα.
 - ▶ Χειρίζεστε μόνοι σας το χλοοκοπτικό μηχάνημα.
 - ▶ Προσέχετε για εμπόδια.
 - ▶ Μην ανατρέπετε το χλοοκοπτικό μηχάνημα.
 - ▶ Εργάζεστε σε όρθια στάση στο έδαφος και διατηρήστε την ισορροπία σας.
 - ▶ Εάν εμφανιστούν σημάδια κόπωσης: Κάντε ένα διάλειμμα.
 - ▶ Εάν εργάζεστε σε πλαγιά: Κόβετε το χόρτο κάθετα προς την πλαγιά.
 - ▶ Μην εργάζεστε σε πλαγιές με κλίση πάνω από 25° (46,6 %).
 - ▶ Χρησιμοποιείτε το χλοοκοπτικό μηχάνημα με ιδιαίτερη προσοχή, όταν εργάζεστε κοντά σε πλαγιές, στις άκρες του οικοπέδου, σε τάφρους και χωματερές.
 - ▶ Προγραμματίστε τους χρόνους εργασίας με τέτοιο τρόπο ώστε να αποφεύγετε μεγάλες καταπονήσεις για μεγάλα χρονικά διαστήματα.
- Όταν ο κινητήρας είναι σε λειτουργία, παράγονται καυσαέρια. Η εισπνοή καυσαερίων μπορεί να προκαλέσει δηλητηρίαση.
 - ▶ Μην εισπνέετε καυσαέρια.
 - ▶ Εργάζεστε με το χλοοκοπτικό μηχάνημα σε καλά αεριζόμενο χώρο.
 - ▶ Αν παρουσιάσετε αδιαθεσία, πονοκέφαλο, προβλήματα όρασης, προβλήματα ακοής ή ναυτία: Τερματίστε την εργασία και απευθυνθείτε σε γιατρό.
- Όταν ο χρήστης φορά προστασία ακοής και ο κινητήρας είναι σε λειτουργία, ο χρήστης ενδέχεται να αντιλαμβάνεται και να αξιολογεί τους θορύβους σε περιορισμένο βαθμό.
 - ▶ Εργάζεστε ήρεμα και προσεκτικά.
- Το χλοοκοπτικό μηχάνημα διαθέτει μία διάταξη διακοπής λειτουργίας του κινητήρα.
 - ▶ Ο κινητήρας και το μαχαίρι σταματούν μέσα σε 3 δευτερόλεπτα απελευθερώνοντας τη μπάρα ενεργοποίησης για τη λειτουργία κοπής.
- Ο χρήστης μπορεί να κοπεί από το περιστρεφόμενο μαχαίρι. Ο χρήστης μπορεί να τραυματιστεί σοβαρά.



- ▶ Αφαιρέστε το κάλυμμα του μπουζί.



- ▶ Μην αγγίζετε το περιστρεφόμενο μαχαίρι.
- ▶ Εάν το μαχαίρι μπλοκαριστεί από κάποιο αντικείμενο: Σβήστε τον κινητήρα. Μετά απομακρύνετε το αντικείμενο.

- Εάν εργάζεστε χωρίς μετάδοση κίνησης, μπορεί η μετάδοση κίνησης να ενεργοποιηθεί ακούσια και το χλοοκοπτικό μηχάνημα να τεθεί σε κίνηση. Μπορεί να προκληθούν σοβαροί τραυματισμοί και υλικές ζημιές.
 - ▶ Πιέστε την μπάρα ενεργοποίησης για τη μετάδοση κίνησης μόνο εάν θέλετε να ενεργοποιήσετε τη μετάδοση κίνησης.
- Εάν το χλοοκοπτικό μηχάνημα παρουσιάζει ασυνήθιστη συμπεριφορά κατά τη διάρκεια εργασίας, ενδέχεται να βρίσκεται σε μη ασφαλή κατάσταση. Μπορεί να προκληθούν σοβαροί τραυματισμοί και υλικές ζημιές.
 - ▶ Τερματίστε την εργασία και επικοινωνήστε με έναν εμπροχικό αντιπρόσωπο της STIHL.
- Κατά τη διάρκεια εργασίας μπορεί να παρατηρηθούν κραδασμοί από το χλοοκοπτικό μηχάνημα.
 - ▶ Φοράτε γάντια προστασίας.
 - ▶ Κάντε διαλείμματα.
 - ▶ Εάν παρουσιαστούν διαταραχές του κυκλοφορικού συστήματος: Απευθυνθείτε σε γιατρό.
- Ελέγξτε την επιφάνεια κοπής και δώστε προσοχή για τυχόν εμπόδια. Εάν κατά τη διάρκεια εργασίας το μαχαίρι έρθει σε επαφή με ξένο αντικείμενο, μπορεί αυτό ή μέρη αυτού να εκσφενδονιστούν με μεγάλη ταχύτητα. Μπορεί να προκληθούν τραυματισμοί και υλικές ζημιές.
 - ▶ Απομακρύνετε τα ξένα αντικείμενα όπως πέτρες, κλαδιά, σύρματα, παιχνίδια ή άλλα ξένα σώματα από την περιοχή εργασίας. Σημαδέψτε τα κρυμμένα αντικείμενα που δεν είναι δυνατό να απομακρυνθούν.



- Εάν απελευθερωθεί η μπάρα ενεργοποίησης για τη λειτουργία κοπής, το μαχαίρι συνεχίζει να περιστρέφεται για λίγη ώρα. Μπορεί να προκληθούν σοβαροί τραυματισμοί.



- ▶ Περιμένετε μέχρι να σταματήσει να περιστρέφεται το μαχαίρι.
- ▶ Αφαιρέστε πρώτα τον χορτοσυλλέκτη, εάν το μαχαίρι σταματήσει να περιστρέφεται.
- Εάν το περιστρεφόμενο μαχαίρι έρθει σε επαφή με κάποιο σκληρό αντικείμενο, ενδέχεται να δημιουργηθούν σπινθήρες. Οι σπινθήρες μπορεί να προκαλέσουν πυρκαγιές σε

περιβάλλον όπου υπάρχει κίνδυνος ανάφλεξης. Μπορεί να προκληθούν σοβαροί ή θανάσιμοι τραυματισμοί και υλικές ζημιές.

- ▶ Μην εργάζεστε σε περιβάλλον όπου υπάρχουν κίνδυνοι ανάφλεξης.
- Εάν σταθμεύσετε το χλοοκοπτικό μηχανήμα σε κεκλιμένη επιφάνεια, μπορεί να κυλήσει ανεξέλεγκτα. Μπορεί να προκληθούν τραυματισμοί και υλικές ζημιές.
 - ▶ Αφήστε το χλοοκοπτικό μηχανήμα μόνο όταν βρίσκεται σε μία επίπεδη επιφάνεια και δεν υπάρχει κίνδυνος να κυλήσει από μόνο του.
- Εάν στερεωθούν αντικείμενα στο τιμόνι, ενδέχεται το χλοοκοπτικό μηχανήμα να ανατραπεί λόγω του πρόσθετου βάρους. Μπορεί να προκληθούν τραυματισμοί και υλικές ζημιές.
 - ▶ Μην στερεώνετε αντικείμενα στο τιμόνι.

▲ ΚΙΝΔΥΝΟΣ

- Εάν υπάρχουν ηλεκτροφόρα καλώδια στην περιοχή εργασίας, το μαχαίρι μπορεί να έρθει σε επαφή με αυτά και να προκαλέσει ζημιές. Ο χρήστης μπορεί να τραυματιστεί σοβαρά ή θανάσιμα.
 - ▶ Μην εργάζεστε σε περιβάλλον με ηλεκτροφόρα καλώδια.
- Εάν η εργασία εκτελείται κατά τη διάρκεια καταιγίδας, ο χρήστης ενδέχεται να χτυπηθεί από κεραυνό. Ο χρήστης μπορεί να τραυματιστεί σοβαρά ή θανάσιμα.
 - ▶ Σε περίπτωση καταιγίδας: Μην εργάζεστε.
- Εάν ο χρήστης εργαστεί στη βροχή, μπορεί να γλιστρήσει. Ο χρήστης μπορεί να τραυματιστεί σοβαρά ή θανάσιμα.
 - ▶ Όταν βρέχει: Μην εργάζεστε.

4.9 Μεταφορά

▲ ΠΡΟΕΙΔΟΠΟΙΗΣΗ

- Κατά τη μεταφορά, το χλοοκοπτικό μηχανήμα μπορεί να ανατραπεί ή να μετακινηθεί. Μπορεί να προκληθούν τραυματισμοί και υλικές ζημιές.
 - ▶ Σβήστε τον κινητήρα.



- ▶ Περιμένετε μέχρι να σταματήσει να περιστρέφεται το μαχαίρι.



- ▶ Αφαιρέστε το κάλυμμα του μπουζι.

- ▶ Ασφαλίστε το χλοοκοπτικό μηχανήμα με ιμάντες πρόσδεσης, λουριά ή δίχτυ πάνω σε μια κατάλληλη επιφάνεια φόρτωσης, έτσι

ώστε να μην μπορεί να ανατραπεί και να μετακινηθεί.

- Αφού ο κινητήρας τεθεί σε λειτουργία, ο σιγαστήρας εξάτμισης και ο κινητήρας μπορεί να είναι θερμοί. Ο χρήστης μπορεί να υποστεί εγκαύματα κατά τη μεταφορά.
 - ▶ Σπρώξτε το χλοοκοπτικό μηχανήμα.
- Το χλοοκοπτικό μηχανήμα είναι βαρύ. Εάν ο χρήστης επιχειρήσει να μεταφέρει μόνος του το χλοοκοπτικό μηχανήμα, ενδέχεται να τραυματιστεί.
 - ▶ Φοράτε γάντια προστασίας.
 - ▶ Το χλοοκοπτικό μηχανήμα πρέπει να μεταφέρεται με τη βοήθεια δεύτερου ατόμου.
- Κατά τη μεταφορά μπορεί να διαρρεύσει βενζίνη προκαλώντας ρύπανση και ζημιές.
 - ▶ Σπρώξτε το χλοοκοπτικό μηχανήμα.
 - ▶ Μεταφέρετε το εργαλείο χωρίς βενζίνη.

4.10 Φύλαξη

▲ ΠΡΟΕΙΔΟΠΟΙΗΣΗ

- Τα παιδιά δεν μπορούν να αντιληφθούν και να αξιολογήσουν τους κινδύνους που απορρέουν από το χλοοκοπτικό μηχανήμα. Τα παιδιά μπορεί να τραυματιστούν σοβαρά.
 - ▶ Σβήστε τον κινητήρα.
 - ▶ Φυλάσσετε το χλοοκοπτικό μηχανήμα μακριά από παιδιά.
- Τα μεταλλικά εξαρτήματα μπορεί να οξειδωθούν από την υγρασία. Το χλοοκοπτικό μηχανήμα μπορεί να υποστεί ζημιές.
 - ▶ Φυλάξτε το χλοοκοπτικό μηχανήμα σε καθαρό και στεγνό μέρος.
- Εάν φυλάξετε το χλοοκοπτικό μηχανήμα σε κεκλιμένη επιφάνεια, μπορεί να κυλήσει ανεξέλεγκτα. Μπορεί να προκληθούν τραυματισμοί και υλικές ζημιές.
 - ▶ Φυλάσσετε το χλοοκοπτικό μηχανήμα μόνο σε επίπεδες επιφάνειες.

4.11 Καθαρισμός, συντήρηση και επισκευή

▲ ΠΡΟΕΙΔΟΠΟΙΗΣΗ

- Εάν ο κινητήρας λειτουργεί κατά τη διάρκεια καθαρισμού, συντήρησης ή επισκευής, ενδέχεται να προκληθούν σοβαροί ή θανάσιμοι τραυματισμοί και υλικές ζημιές.
 - ▶ Σβήστε τον κινητήρα.



- ▶ Περιμένετε μέχρι να σταματήσει να περιστρέφεται το μαχαίρι.



► Αφαιρέστε το κάλυμμα του μπουζί.

- Αν κατά τη διάρκεια του καθαρισμού, της συντήρησης ή της επισκευής τεθεί σε λειτουργία ο κινητήρας, η μετάδοση κίνησης μπορεί να ενεργοποιηθεί ακούσια. Μπορεί να προκληθούν σοβαροί τραυματισμοί και υλικές ζημιές.
 - Σβήστε τον κινητήρα.



► Αφαιρέστε το κάλυμμα του μπουζί.

- Αφού ο κινητήρας τεθεί σε λειτουργία, ο σιγαστήρας εξάτμισης και ο κινητήρας μπορεί να είναι θερμοί. Μπορεί να προκληθούν εγκαύματα.
 - Περιμένετε, μέχρι να κρυώσουν ο σιγαστήρας εξάτμισης και ο κινητήρας.
- Τα ισχυρά καθαριστικά και ο καθαρισμός με δέσμη νερού ή με αιχμηρά αντικείμενα μπορεί να προκαλέσουν ζημιές στο χλοοκοπτικό μηχανήμα ή το μαχαίρι. Εάν το χλοοκοπτικό μηχανήμα ή το μαχαίρι δεν καθαριστούν σωστά, μπορεί ορισμένα εξαρτήματα να μην λειτουργούν πλέον σωστά και να τεθούν εκτός λειτουργίας και οι διατάξεις ασφαλείας. Μπορεί να προκληθούν σοβαροί τραυματισμοί.
 - Καθαρίζετε το χλοοκοπτικό μηχανήμα και το μαχαίρι με τον τρόπο που περιγράφεται στις παρούσες οδηγίες χρήσης **15.2**.
- Εάν το χλοοκοπτικό μηχανήμα ή το μαχαίρι δεν συντηρηθεί ή επισκευαστεί με τον τρόπο που περιγράφεται στις παρούσες οδηγίες χρήσης, μπορεί ορισμένα εξαρτήματα να μην λειτουργούν πλέον σωστά και να τεθούν εκτός λειτουργίας και οι διατάξεις ασφαλείας. Μπορεί να προκληθούν σοβαροί ή θανάσιμοι τραυματισμοί.
 - Αντικαταστήστε τα φθαρμένα ή ελαττωματικά μέρη.
 - Συντηρείτε ή επισκευάζετε το χλοοκοπτικό μηχανήμα με τον τρόπο που περιγράφεται στις παρούσες οδηγίες χρήσης.
 - Συντηρήστε το μαχαίρι με τον τρόπο που περιγράφεται στις παρούσες οδηγίες χρήσης.
- Κατά τη διάρκεια του καθαρισμού, της συντήρησης ή της επισκευής του μαχαιριού, ο χρήστης μπορεί να κοπεί από τις αιχμηρές ακμές κοπής. Ο χρήστης μπορεί να τραυματιστεί.
 - Φοράτε γάντια προστασίας από ανθεκτικό υλικό.
- Κατά το τρόχισμα το μαχαίρι μπορεί να ζεσταθεί. Ο χρήστης μπορεί να υποστεί εγκαύματα.

- Περιμένετε μέχρι να κρυώσει το μαχαίρι.
- Φοράτε γάντια προστασίας από ανθεκτικό υλικό.

5 Προετοιμασία χλοοκοπτικού μηχανήματος για χρήση

5.1 Προετοιμασία μηχανής κοπής γραζόν για χρήση

Πριν από την έναρξη κάθε εργασίας, εκτελείτε τα εξής βήματα:

- Αφαιρέστε το υλικό συσκευασίας και τις ασφάλειες μεταφοράς.
- Βεβαιωθείτε ότι τα εξής εξαρτήματα είναι σε ασφαλή κατάσταση:
 - Μηχανή κοπής γραζόν, **4.6.1**.
 - Μαχαίρι, **4.6.2**.
- Καθαρίστε τη μηχανή κοπής γραζόν, **15.2**.
- Ελέγξτε το μαχαίρι, **10.2**.
- Συμπληρώστε λάδι κινητήρα, **6.3**.
- Αναδιπλώστε το τιμόνι, **8.1**.
- Ρυθμίστε το τιμόνι, **8.3**.
- Ανεφοδιάστε τη μηχανή κοπής γραζόν, **7.1**.
- Εάν πρόκειται να γίνει κοπή χόρτου και το χόρτο θα συλλεχθεί στον χορτοσυλλέκτη:
 - Αφαιρέστε την προέκταση, **6.2.2**.
 - Ανοίξτε το στόμιο ανακύκλωσης χόρτου, **11.5.1**.
 - Κρεμάστε τον χορτοσυλλέκτη, **6.1.2**.
- Εάν πρόκειται να γίνει κοπή χόρτου και το χόρτο θα οδηγηθεί στο πλάι στο έδαφος:
 - Κλείστε το στόμιο ανακύκλωσης χόρτου, **11.5.2**.
 - Κρεμάστε την προέκταση, **6.2.1**.
- Εάν πρόκειται να γίνει ανακύκλωση χόρτου:
 - Κλείστε το στόμιο ανακύκλωσης χόρτου, **11.5.2**.
 - Αφαιρέστε την προέκταση, **6.2.2**.
- Ρυθμίστε το ύψος κοπής, **11.2**.
- Ελέγξτε τα χειριστήρια, **10.1**.
- Εάν δεν είναι δυνατή η εκτέλεση των βημάτων: Μην χρησιμοποιείτε τη μηχανή κοπής γραζόν και απευθυνθείτε στον πιστοποιημένο αντιπρόσωπο της STIHL.

6 Συναρμολόγηση χλοοκοπτικού μηχανήματος

6.1 Συναρμολόγηση, κρέμασμα και ξεκρέμασμα χορτοσυλλέκτη

6.1.1 Συναρμολόγηση χορτοσυλλέκτη

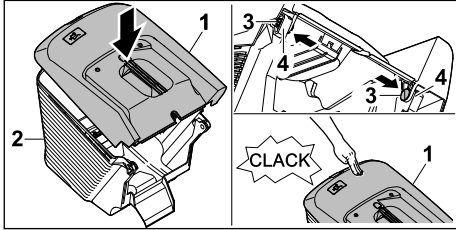

- ▶ Τοποθετήστε το επάνω μέρος χορτοσυλλέκτη (1) στο κάτω μέρος χορτοσυλλέκτη (2)
- ▶ Πιέστε τον πείρο (3) από την εσωτερική πλευρά και μέσα από τα ανοίγματα (4).
- ▶ Πιέστε το επάνω μέρος του χορτοσυλλέκτη (1) προς τα κάτω.
Το επάνω μέρος του χορτοσυλλέκτη κουμπώνει με τον χαρακτηριστικό ήχο.

6.1.2 Τοποθέτηση χορτοσυλλέκτη

- ▶ Σβήστε τον κινητήρα.
- ▶ Τοποθετήστε τη μηχανή κοπής γκαζόν σε μια επίπεδη επιφάνεια.

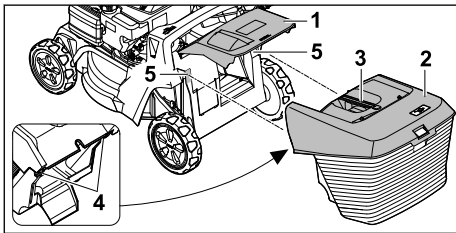

- ▶ Ανοίξτε και κρατήστε ανοικτό το στόμιο εξαγωγής (1).
- ▶ Πιάστε τον χορτοσυλλέκτη (2) από τη λαβή (3) και κρεμάστε τον από πάνω με τους γάντζους (4) στις υποδοχές (5).
- ▶ Αποθεύστε το στόμιο εξαγωγής (1) επάνω στον χορτοσυλλέκτη (2).

6.1.3 Αφαίρεση χορτοσυλλέκτη

- ▶ Σβήστε τον κινητήρα.
- ▶ Τοποθετήστε το χλοοκοπτικό μηχανήμα σε μια επίπεδη επιφάνεια.
- ▶ Ανοίξτε και κρατήστε ανοικτό το στόμιο εξαγωγής.
- ▶ Αφαιρέστε προς τα επάνω τον χορτοσυλλέκτη τραβώντας από τη λαβή.

- ▶ Κλείστε το στόμιο εξαγωγής.

6.2 Κρέμασμα και ξεκρέμασμα προέκτασης

6.2.1 Κρέμασμα προέκτασης

- ▶ Σβήστε τον κινητήρα.
- ▶ Αφαιρέστε το κάλυμμα του μπουζί.
- ▶ Τοποθετήστε το χλοοκοπτικό μηχανήμα σε μια επίπεδη επιφάνεια.

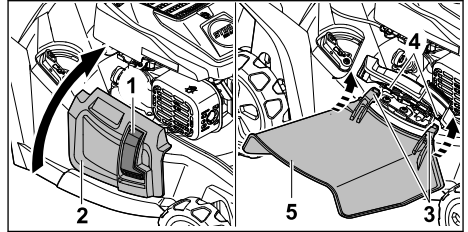

- ▶ Πιέστε την ασφάλιση (1) και κρατήστε την πιεσμένη.
- ▶ Ανοίξτε και κρατήστε ανοικτό το πλευρικό στόμιο εξαγωγής (2).
- ▶ Κρεμάστε τα δύο άγκιστρα (3) από κάτω στον άξονα (4).
- ▶ Τοποθετήστε το πλευρικό στόμιο εξαγωγής (2) στην προέκταση (5).
- ▶ Τοποθετήστε το κάλυμμα του μπουζί.

6.2.2 Ξεκρέμασμα προέκτασης

- ▶ Σβήστε τον κινητήρα.
- ▶ Αφαιρέστε το κάλυμμα του μπουζί.
- ▶ Τοποθετήστε το χλοοκοπτικό μηχανήμα σε μια επίπεδη επιφάνεια.

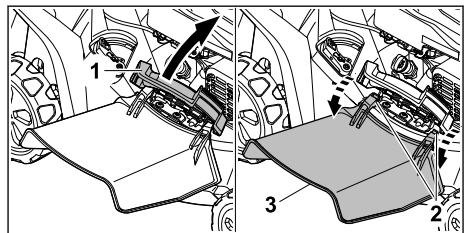

- ▶ Ανοίξτε και κρατήστε ανοικτό το πλευρικό στόμιο εξαγωγής (1).
- ▶ Ξεκρεμάστε και τα δύο άγκιστρα (2).
- ▶ Γυρίστε την προέκταση (3) προς τα πάνω και αφαιρέστε την.
- ▶ Κλείστε το πλευρικό στόμιο εξαγωγής (1).
- ▶ Τοποθετήστε το κάλυμμα του μπουζί.

6.3 Πλήρωση λιπαντικού κινητήρα

Το λιπαντικό κινητήρα λιπαίνει και ψύχει τον κινητήρα.

Οι προδιαγραφές του λιπαντικού κινητήρα και η ποσότητα πλήρωσης αναφέρονται στις οδηγίες χρήσης του κινητήρα.

ΣΗΜΕΙΩΣΗ

- Κατά την παράδοση, το μηχανήμα δεν είναι πληρωμένο με λιπαντικό κινητήρα. Αν ο κινητήρας εκκινήσει χωρίς λιπαντικό κινητήρα ή με πολύ λίγο λιπαντικό κινητήρα, το χλοοκοπτικό μηχανήμα μπορεί να υποστεί ζημιά.
 - ▶ Ελέγχετε τη στάθμη του λιπαντικού κινητήρα πριν από κάθε θέση σε λειτουργία και, αν χρειάζεται, συμπληρώστε λιπαντικό κινητήρα.
- ▶ Πληρώνετε λιπαντικό κινητήρα με τον τρόπο που περιγράφεται στις οδηγίες χρήσης του κινητήρα.

7 Ανεφοδιασμός χλοοκοπτικού μηχανήματος

7.1 Ανεφοδιασμός χλοοκοπτικού μηχανήματος

ΣΗΜΕΙΩΣΗ

- Αν το χλοοκοπτικό μηχανήμα δεν ανεφοδιαστεί με το κατάλληλο καύσιμο, μπορεί να υποστεί ζημιά.
 - ▶ Ανατρέξτε στις οδηγίες χρήσης του κινητήρα.
- ▶ Σβήστε τον κινητήρα.
- ▶ Τοποθετήστε το χλοοκοπτικό μηχανήμα σε μια επίπεδη επιφάνεια.
- ▶ Καθαρίστε την περιοχή γύρω από την τάπα του ρεζερβουάρ καυσίμου με ένα υγρό πανί.

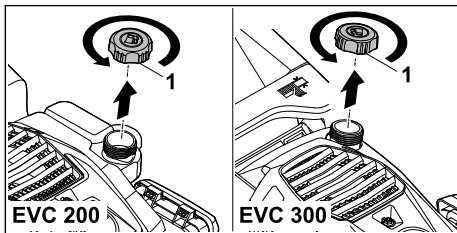

- ▶ Γυρίστε αριστερόστροφα την τάπα του ρεζερβουάρ καυσίμου (1) τόσο, ώστε να μπορείτε να την αφαιρέσετε.
- ▶ Αφαιρέστε την τάπα του ρεζερβουάρ καυσίμου.
- ▶ Γεμίστε με καύσιμο χρησιμοποιώντας ένα κατάλληλο βοήθημα πλήρωσης, έτσι ώστε να παραμείνουν τουλάχιστον 15 mm ελεύθερα από την άκρη του ρεζερβουάρ καυσίμου.

- ▶ Τοποθετήστε την τάπα του ρεζερβουάρ καυσίμου στο ρεζερβουάρ καυσίμου.
- ▶ Βιδώστε δεξιόστροφα την τάπα του ρεζερβουάρ καυσίμου και σφίξτε την με το χέρι. Το ρεζερβουάρ καυσίμου είναι κλειστό.

8 Ρύθμιση του χλοοκοπτικού μηχανήματος για τον χρήστη

8.1 Άνοιγμα τιμονιού

- ▶ Σβήστε τον κινητήρα.
- ▶ Αφαιρέστε το κάλυμμα του μπουζι.
- ▶ Τοποθετήστε το χλοοκοπτικό μηχανήμα σε μια επίπεδη επιφάνεια.

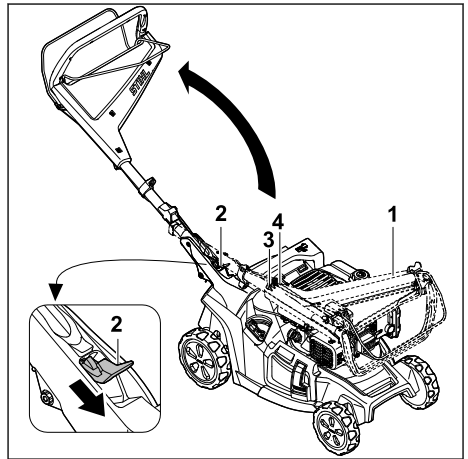

- ▶ Κρατήστε σταθερά το τιμόνι (1).
- ▶ Πιέστε τον μοχλό (2) προς τα κάτω και κρατήστε τον σε αυτή τη θέση.
- ▶ Ανοίξτε το τιμόνι (1) και προσέξτε ώστε να μην πιαστούν οι ντίτζες (3 και 4).
- ▶ Αφήστε τον μοχλό (2). Το τιμόνι κουμπώνει με τον χαρακτηριστικό ήχο.

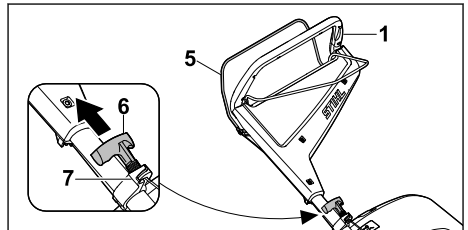

- ▶ Με το αριστερό χέρι πιέστε τη μπάρα ενεργοποίησης για τη λειτουργία κοπής (5) στο τιμόνι (1) και κρατήστε την πιεσμένη.

- ▶ Τραβήξτε αργά τη λαβή εκκίνησης (6) προς την κατεύθυνση του οδηγού καλωδίου (7).
- ▶ Κρεμάστε τη λαβή εκκίνησης (6) στον οδηγό της ντίζας (7).
- ▶ Απελευθερώστε την μπάρα ενεργοποίησης για τη λειτουργία κοπής (5).
- ▶ Τοποθετήστε το κάλυμμα του μπουζι.

8.2 Σύμπυξη τιμονιού

Για να μειώσετε τον απαιτούμενο χώρο κατά τη μεταφορά ή αποθήκευση μπορείτε να αναδιπλώσετε το τιμόνι.

- ▶ Σβήστε τον κινητήρα.
- ▶ Αφαιρέστε το κάλυμμα του μπουζι.
- ▶ Τοποθετήστε το χλοοκοπτικό μηχανήμα σε μια επίπεδη επιφάνεια.
- ▶ Ξεκρεμάστε τη λαβή εκκίνησης από τον οδηγό της ντίζας και οδηγήστε αργά προς την κατεύθυνση του κινητήρα.

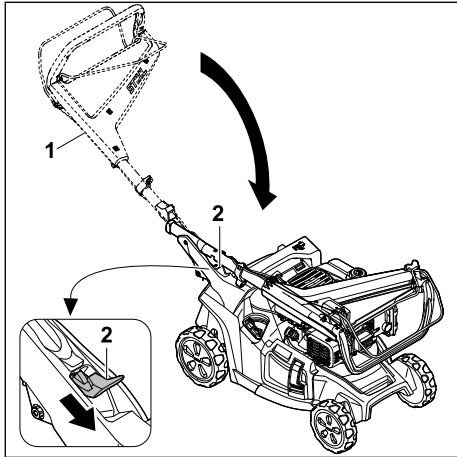

- ▶ Κρατήστε σταθερά το τιμόνι (1).
 - ▶ Πιέστε τον μοχλό (2) προς τα κάτω και κρατήστε τον σε αυτή τη θέση.
 - ▶ Συμπύξτε το τιμόνι (1).
 - ▶ Αφήστε τον μοχλό (2).
- Το τιμόνι κουμπώνει με τον χαρακτηριστικό ήχο.
- ▶ Τοποθετήστε το κάλυμμα του μπουζι.

8.3 Ρύθμιση τιμονιού

- ▶ Σβήστε τον κινητήρα.
- ▶ Αφαιρέστε το κάλυμμα του μπουζι.
- ▶ Τοποθετήστε το χλοοκοπτικό μηχανήμα σε μια επίπεδη επιφάνεια.

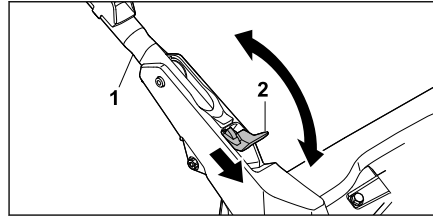

- ▶ Κρατήστε σταθερά το τιμόνι (1).
- ▶ Πιέστε τον μοχλό (2) προς τα κάτω και κρατήστε τον σε αυτή τη θέση.
- ▶ Ρυθμίστε το τιμόνι (1) στην επιθυμητή θέση και προσέξτε ώστε το τιμόνι να κουμπώσει και πάλι τελείως.
- ▶ Αφήστε τον μοχλό (2).
- ▶ Τοποθετήστε το κάλυμμα του μπουζι.

9 Εκκίνηση και σβήσιμο του κινητήρα

9.1 Εκκίνηση του κινητήρα

- ▶ Τοποθετήστε το χλοοκοπτικό μηχανήμα σε μια επίπεδη επιφάνεια.

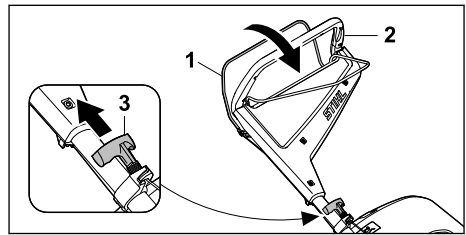

- ▶ Με το αριστερό χέρι πιέστε τη μπάρα ενεργοποίησης για τη λειτουργία κοπής (1) στο τιμόνι (2) και κρατήστε την πιεσμένη.
- ▶ Τραβήξτε αργά προς τα έξω με το δεξιό χέρι τη λαβή εκκίνησης (3) μέχρι να νιώσετε αντίσταση.
- ▶ Τραβήξτε προς τα έξω και αφήστε γρήγορα τη λαβή εκκίνησης (3) μέχρι να εκκινηθεί ο κινητήρας.
- ▶ Αν ο κινητήρας δεν τίθεται σε λειτουργία: Ανατρέξτε στις οδηγίες χρήσης του κινητήρα.

9.2 Θέση κινητήρα εκτός λειτουργίας

- ▶ Τοποθετήστε το χλοοκοπτικό μηχανήμα σε μια επίπεδη επιφάνεια.
- ▶ Απελευθερώστε την μπάρα ενεργοποίησης για τη λειτουργία κοπής.
Ο κινητήρας απενεργοποιείται.
- ▶ Απομακρυνθείτε από τη θέση του χρήστη.

10 Έλεγχος Χλοοκοπτικού μηχανήματος

10.1 Έλεγχος στοιχείων χειρισμού



Μπάρα ενεργοποίησης για τη λειτουργία κοπής και μπάρα ενεργοποίησης για τη μετάδοση κίνησης

- ▶ Σβήστε τον κινητήρα.
- ▶ Τραβήξτε την μπάρα ενεργοποίησης για τη λειτουργία κοπής και τη μπάρα ενεργοποίησης για τη μετάδοση κίνησης προς το τιμόνι και απελευθερώστε ξανά.
- ▶ Εάν η μπάρα ενεργοποίησης για τη λειτουργία κοπής ή η μπάρα ενεργοποίησης για τη μετάδοση κίνησης λειτουργεί με δυσκολία ή επιστρέφει στην αρχική θέση: Μην χρησιμοποιείτε το χλοοκοπτικό μηχανήμα και επικοινωνήστε με έναν εμπορικό αντιπρόσωπο STIHL. Η μπάρα ενεργοποίησης για τη λειτουργία κοπής ή η μπάρα ενεργοποίησης για τη μετάδοση κίνησης παρουσιάζει βλάβη.

10.2 Έλεγχος μαχαιριού

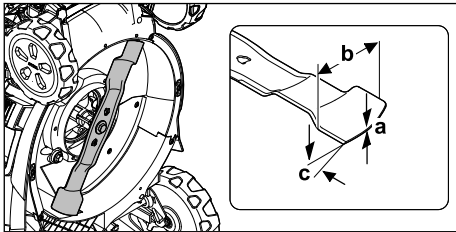
- ▶ Σβήστε τον κινητήρα.
- ▶ Αφαιρέστε το κάλυμμα του μπουζι.
- ▶ Τοποθετήστε το χλοοκοπτικό μηχανήμα σε όρθια θέση,  15.1.



- ▶ Μετρήστε τα εξής:
 - Πάχος a
 - Πλάτος b
 - Γωνία τροχίσματος c
- ▶ Εάν έχει ξεπεραστεί το κατώτατο όριο για το ελάχιστο πάχος και το ελάχιστο πλάτος: Αντικαταστήστε το μαχαίρι,  19.2.
- ▶ Εάν δεν έχει τηρηθεί η γωνία τροχίσματος: Τροχίστε το μαχαίρι,  19.2.
- ▶ Εάν υπάρχουν ασάφειες: Επικοινωνήστε με έναν εμπορικό αντιπρόσωπο της STIHL.

11 Εργασία με το χλοοκοπτικό μηχανήμα

11.1 Κράτημα και οδήγηση χλοοκοπτικού μηχανήματος



- ▶ Κρατήστε το τιμόνι με τα δύο χέρια, έτσι ώστε οι αντιχειρες να περικλείουν το τιμόνι.

11.2 Ρύθμιση ύψους κοπής

Μπορούν να ρυθμιστούν 7 ύψη κοπής:

- 20 mm = θέση 1
- 30 mm = θέση 2
- 40 mm = θέση 3
- 55 mm = θέση 4
- 70 mm = θέση 5
- 85 mm = θέση 6
- 100 mm = θέση 7

Οι θέσεις αναγράφονται επάνω στη μηχανή κοπής γκαζόν.

Ρύθμιση ύψους κοπής

- ▶ Σβήστε τον κινητήρα.
- ▶ Δεν επιτρέπεται να περιστρέφεται το μαχαίρι.
- ▶ Τοποθετήστε τη μηχανή κοπής γκαζόν σε μια επίπεδη επιφάνεια.

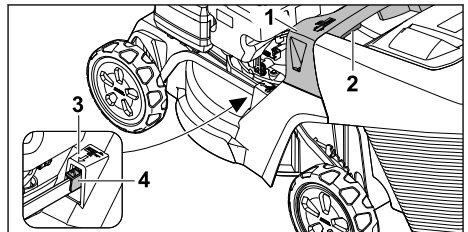

- ▶ Κρατήστε σταθερά τη μηχανή κοπής γκαζόν από τη λαβή (1).
- ▶ Πιέστε τον μοχλό (2) και κρατήστε τον πατημένο.
- ▶ Φέρτε τη μηχανή κοπής γκαζόν στην επιθυμητή θέση ανεβοκατεβάζοντάς την. Μπορείτε να διαβάσετε το εκάστοτε ύψος κοπής στην ένδειξη ύψους κοπής (3) με τη βοήθεια της σήμανσης (4).

- ▶ Αφήστε τον μοχλό (2) ελεύθερο. Η μηχανή κοπής γκαζόν ασφαλίζει.

11.3 Ενεργοποίηση και απενεργοποίηση μετάδοσης κίνησης

11.3.1 Ενεργοποίηση μετάδοσης κίνησης

- ▶ Τοποθετήστε το χλοοκοπτικό μηχανήμα σε μια επίπεδη επιφάνεια.
- ▶ Θέστε τον κινητήρα σε λειτουργία.

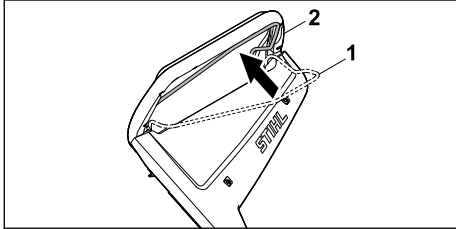

- ▶ Τραβήξτε την μπάρα ενεργοποίησης για τη μετάδοση κίνησης (1) τελείως προς το τιμόνι (2) και κρατήστε την, έτσι ώστε ο αντίχειρας να περικλείει το τιμόνι. Το χλοοκοπτικό μηχανήμα τίθεται σε κίνηση.

11.3.2 Απενεργοποίηση μετάδοσης κίνησης

- ▶ Απελευθερώστε την μπάρα ενεργοποίησης για τη μετάδοση κίνησης.
- ▶ Περιμένετε μέχρι να ακινητοποιηθεί το χλοοκοπτικό μηχανήμα.

11.4 Κοπή και άλεσμα χόρτου

Το χλοοκοπτικό μηχανήμα είναι εξοπλισμένο με μαχαίρι πολλαπλών χρήσεων και μπορεί να χρησιμοποιηθεί για την κοπή και το άλεσμα.

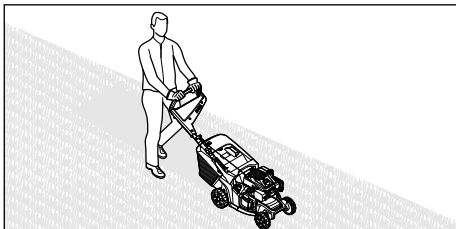

- ▶ Όταν εργάζεστε με ενεργοποιημένη μετάδοση κίνησης: Κινήστε το χλοοκοπτικό μηχανήμα ελεγχόμενα προς τα μπροστά.
- ▶ Όταν εργάζεστε με απενεργοποιημένη μετάδοση κίνησης: Ωθήστε το χλοοκοπτικό μηχανήμα αργά και ελεγχόμενα προς τα μπροστά.

11.5 Άνοιγμα και κλείσιμο καπακιού αλέσματος

11.5.1 Άνοιγμα καπακιού αλέσματος

- ▶ Σβήστε τον κινητήρα.
- ▶ Τοποθετήστε το χλοοκοπτικό μηχανήμα σε μια επίπεδη επιφάνεια.

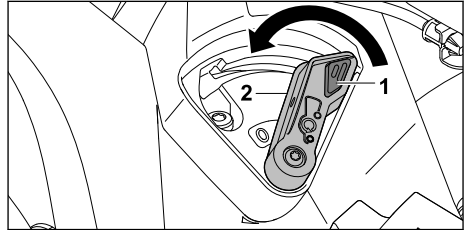

- ▶ Πιέστε την ασφάλιση (1) και κρατήστε την πιεσμένη.
- ▶ Φέρτε τον μοχλό (2) στη θέση 0. Το καπάκι αλέσματος είναι ανοιχτό.
- ▶ Αφήστε την ασφάλιση (1).

11.5.2 Κλείσιμο καπακιού αλέσματος

- ▶ Σβήστε τον κινητήρα.
- ▶ Τοποθετήστε το χλοοκοπτικό μηχανήμα σε μια επίπεδη επιφάνεια.

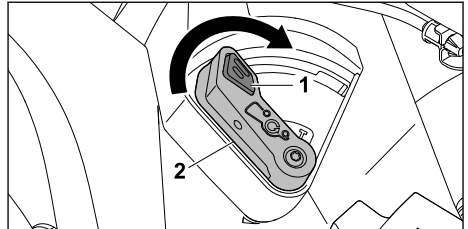

- ▶ Πιέστε την ασφάλιση (1) και κρατήστε την πιεσμένη.
- ▶ Φέρτε τον μοχλό (2) στη θέση I. Το καπάκι αλέσματος είναι κλειστό.
- ▶ Αφήστε την ασφάλιση (1).

11.6 Εκκένωση χορτοσυλλέκτη

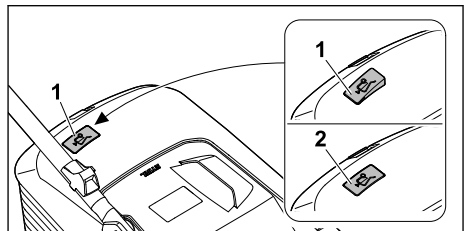

Η ροή αέρα που δημιουργείται από το μαχαίρι ανασπώνει την ένδειξη στάθμης πλήρωσης (1).

Όταν ο χορτοσυλλέκτης γεμίσει, διακόπτεται η ροή αέρα. Όταν μειώνεται η ροή αέρα, η ένδειξη της στάθμης πλήρωσης (2) επιστρέφει στην αρχική της θέση. Αυτό υποδηλώνει ότι πρέπει να εκκενωθεί ο χορτοσυλλέκτης.

Η απρόσκοπτη λειτουργία της ένδειξης στάθμης πλήρωσης είναι δεδομένη μόνο όταν υπάρχει σωστή ροή αέρα. Οι εξωτερικές επιδράσεις, όπως βρεγμένο, πυκνό ή ψηλό χόρτο, οι χαμηλές σκάλες κοπής χόρτου, οι ρύποι κ.ά. μπορεί να περιορίσουν τη ροή αέρα και τη λειτουργία της ένδειξης στάθμης πλήρωσης.

- ▶ Εάν η ένδειξη της στάθμης πλήρωσης επιστρέψει στην αρχική της θέση: Εκκενώστε το χορτοσυλλέκτη.
- ▶ Θέστε το χλοοκοπτικό μηχανήμα εκτός λειτουργίας.
- ▶ Αφαιρέστε τον χορτοσυλλέκτη.

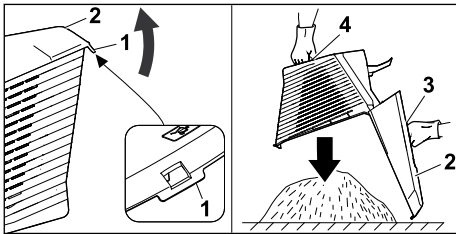

- ▶ Ανοίξτε την ασφάλεια (1).
- ▶ Αναδιπλώστε το επάνω μέρος χορτοσυλλέκτη (2) από τη λαβή (3) και κρατήστε το.
- ▶ Κρατήστε με το άλλο χέρι την κάτω χειρολαβή (4).
- ▶ Εκκενώστε το χορτοσυλλέκτη.
- ▶ Κλείστε τον χορτοσυλλέκτη.
- ▶ Κρεμάστε τον χορτοσυλλέκτη.

12 Μετά την εργασία

12.1 Μετά την εργασία

- ▶ Σβήστε τον κινητήρα.
- ▶ Εάν το χλοοκοπτικό μηχανήμα είναι βρεγμένο: Αφήστε το χλοοκοπτικό μηχανήμα να στεγνώσει.
- ▶ Καθαρίστε το χλοοκοπτικό μηχανήμα.

13 Μεταφορά

13.1 Μεταφορά χλοοκοπτικού μηχανήματος

- ▶ Σβήστε τον κινητήρα.
Το μαχαίρι δεν πρέπει να περιστρέφεται.
- ▶ Αφαιρέστε το κάλυμμα του μπουζί.

Ωθηση χλοοκοπτικού μηχανήματος

- ▶ Ωθήστε το χλοοκοπτικό μηχανήμα αργά και ελεγχόμενα προς τα μπροστά.

Μεταφορά χλοοκοπτικού μηχανήματος με τα χέρια

- ▶ Φοράτε γάντια προστασίας.
- ▶ Αφαιρέστε τον χορτοσυλλέκτη.
- ▶ Ξεκρεμάστε την προέκταση.

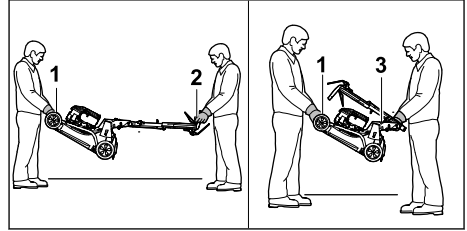

- ▶ Εάν το χλοοκοπτικό μηχανήμα μεταφερθεί με ανεπτυγμένο τιμόνι:
 - ▶ Ένα άτομο θα πρέπει να κρατά το χλοοκοπτικό μηχανήμα και με τα δύο χέρια από τη λαβή μεταφοράς (1) και ένα άλλο άτομο θα πρέπει να κρατά το τιμόνι (2) και με τα δύο χέρια.
 - ▶ Ανασηκώστε και μεταφέρετε το χλοοκοπτικό μηχανήμα με τη βοήθεια δεύτερου ατόμου.
- ▶ Εάν το χλοοκοπτικό μηχανήμα μεταφερθεί με αναδιπλωμένο τιμόνι:
 - ▶ Συμπυύξτε το τιμόνι,  8.2.
 - ▶ Ένα άτομο θα πρέπει να κρατά το χλοοκοπτικό μηχανήμα και με τα δύο χέρια από τη λαβή μεταφοράς (1) και ένα άλλο άτομο θα πρέπει να κρατά τη λαβή (3) και με τα δύο χέρια.
 - ▶ Ανασηκώστε και μεταφέρετε το χλοοκοπτικό μηχανήμα με τη βοήθεια δεύτερου ατόμου.

Μεταφορά χλοοκοπτικού μηχανήματος σε όχημα

- ▶ Ασφαλίστε το χλοοκοπτικό μηχανήμα σε όρθια θέση με τέτοιο τρόπο ώστε να μην μπορεί να ανατραπεί και να μετακινηθεί.

14 Φύλαξη

14.1 Φύλαξη χλοοκοπτικού μηχανήματος

- ▶ Σβήστε τον κινητήρα και αφήστε τον να κρυώσει.
- ▶ Αφαιρέστε το κάλυμμα του μπουζί.

- ▶ Φυλάξτε το χλοοκοπτικό μηχανήμα με τέτοιο τρόπο, ώστε να πληρούνται οι εξής προϋποθέσεις:
 - Το χλοοκοπτικό μηχανήμα βρίσκεται μακριά από παιδιά.
 - Το χλοοκοπτικό μηχανήμα είναι καθαρό και στεγνό.
 - Το χλοοκοπτικό μηχανήμα δεν μπορεί να ανατραπεί.
 - Το χλοοκοπτικό μηχανήμα δεν μπορεί να κυλίσει από μόνο του.

Εάν η χλοοκοπτική μηχανή πρόκειται να αποθηκευτεί για διάστημα μεγαλύτερο των 3 μηνών, λάβετε επίσης υπόψη σας τα εξής:

- ▶ Αδειάστε το ρεζερβουάρ καυσίμου.
- ▶ Ζητήστε από έναν εμπορικό αντιπρόσωπο της STIHL να καθαρίσει το ρεζερβουάρ καυσίμου.
- ▶ Αλλάξτε το λιπαντικό του κινητήρα σύμφωνα με τις οδηγίες λειτουργίας του κινητήρα.
- ▶ Ξεβιδώστε το μπουζί και από το άνοιγμα του μπουζί γεμίστε τον κινητήρα με 3 ml λιπαντικό κινητήρα.
- ▶ Τραβήξτε προς τα έξω και αφήστε πολλές φορές τη λαβή εκκίνησης.



ΠΡΟΕΙΔΟΠΟΙΗΣΗ

- Εάν η λαβή εκκίνησης τραβηχτεί προς τα έξω ενώ το κάλυμμα του μπουζί έχει αφαιρεθεί, οι σπινθήρες μπορούν να διαφύγουν. Οι σπινθήρες μπορούν να αναφλέξουν τους ατμούς βενζίνης που διαφεύγουν και να προκαλέσουν πυρκαγιές και εκρήξεις. Μπορεί να προκληθούν σοβαροί ή θανάσιμοι τραυματισμοί και υλικές ζημιές.
 - ▶ Κρατήστε το κάλυμμα του μπουζί μακριά από την υποδοχή του μπουζί.

- ▶ Βιδώστε και σφίξτε καλά το μπουζί.

14.2 Θέση αποθήκευσης

Το χλοοκοπτικό μηχανήμα μπορεί να διπλωθεί για εξοικονόμηση αποθηκευτικού χώρου.

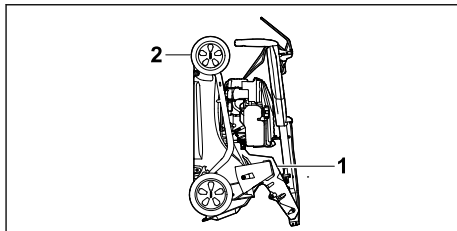

- ▶ Τοποθετήστε το χλοοκοπτικό μηχανήμα σε μια επίπεδη επιφάνεια.
- ▶ Αφαιρέστε τον χορτοσυλλέκτη.
- ▶ Ρυθμίστε το ψηλότερο ύψος κοπής.  11.2



- ▶ Συμπύξτε το τιμόνι.  8.2
- ▶ Κρατήστε το χλοοκοπτικό μηχανήμα με το ένα χέρι στη λαβή (1) και με το άλλο χέρι στη λαβή μεταφοράς (2) και γυρίστε το προς τα πίσω.

15 Καθάρισμα

15.1 Τοποθέτηση χλοοκοπτικού μηχανήματος σε όρθια θέση

- ▶ Αδειάστε το ρεζερβουάρ καυσίμου. Ο κινητήρας απενεργοποιείται.
- ▶ Αφαιρέστε το κάλυμμα του μπουζί.
- ▶ Τοποθετήστε το χλοοκοπτικό μηχανήμα σε μια επίπεδη επιφάνεια.
- ▶ Ξεκρεμάστε τη λαβή εκκίνησης από τον οδηγό της ντίζας.
- ▶ Αφαιρέστε τον χορτοσυλλέκτη.
- ▶ Ρυθμίστε το ψηλότερο ύψος κοπής.  11.2.
- ▶ Φέρτε το τιμόνι στη χαμηλότερη θέση.  8.3.

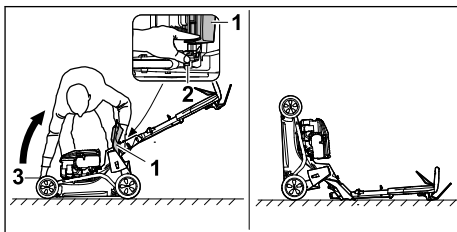

- ▶ Τοποθετήστε το δεξιά, δίπλα από το εργαλείο.
- ▶ Ανοίξτε και κρατήστε ανοικτό το στόμιο εξαγωγής (1).
- ▶ Με το αριστερό χέρι πιέστε τον μοχλό (2) προς τα κάτω και κρατήστε τον.
- ▶ Με το δεξί χέρι κρατήστε το χλοοκοπτικό μηχανήμα από τη λαβή μεταφοράς (3) και σηκώστε προς τα πίσω.

Το χλοοκοπτικό μηχανήμα είναι σταθερό και μπορεί να καθαριστεί.

15.2 Καθαρισμός χλοοκοπτικού μηχανήματος

- ▶ Σβήστε τον κινητήρα.
- ▶ Αφήστε το χλοοκοπτικό μηχανήμα να κρυώσει.
- ▶ Αφαιρέστε το κάλυμμα του μπουζί.

- ▶ Καθαρίστε το χλοοκοπτικό μηχανήμα με ένα βρεγμένο πανί.
- ▶ Καθαρίστε τις εγκοπές αερισμού με ένα πινέλο.
- ▶ Τοποθετήστε το χλοοκοπτικό μηχανήμα σε όρθια θέση.
- ▶ Καθαρίστε το μαχαίρι και την περιοχή γύρω από το μαχαίρι με μία ξυλίνη βέργα, μία μαλακή βούρτσα ή ένα βρεγμένο πανί.
- ▶ Τοποθετήστε το κάλυμμα του μπουζι.

ΣΗΜΕΙΩΣΗ

- Ο καθαρισμός με μηχανήμα καθαρισμού υψηλής πίεσης ή με δέσμη νερού μπορεί να προκαλέσει ζημιά στο εργαλείο.
 - ▶ Μην καθαρίζετε το εργαλείο με μηχανήμα καθαρισμού υψηλής πίεσης ή με δέσμη νερού.

16 Συντήρηση

16.1 Χρονικά διαστήματα συντήρησης

Τα χρονικά διαστήματα συντήρησης εξαρτώνται από τις συνθήκες περιβάλλοντος και τις συνθήκες εργασίας. Η STIHL προτείνει τα εξής χρονικά διαστήματα συντήρησης:

Κινητήρας

- ▶ Συντηρείτε τον κινητήρα με τον τρόπο που περιγράφεται στις οδηγίες χρήσης του κινητήρα.

Χλοοκοπτικό μηχανήμα

- ▶ Ζητήστε από έναν εμπορικό αντιπρόσωπο STIHL να ελέγχει μία φορά τον χρόνο το χλοοκοπτικό μηχανήμα.

16.2 Αφαίρεση και τοποθέτηση μαχαριού

16.2.1 Αφαίρεση μαχαριού

- ▶ Σβήστε τον κινητήρα.
- ▶ Αφαιρέστε το κάλυμμα του μπουζι.
- ▶ Τοποθετήστε το χλοοκοπτικό μηχανήμα σε όρθια θέση.

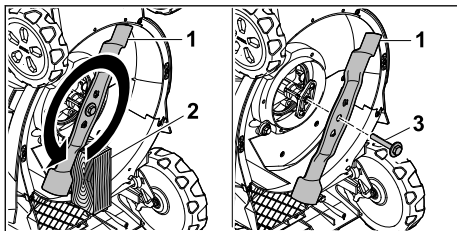

- ▶ Μπλοκάρετε το μαχαίρι (1) με ένα ξύλο (2).

- ▶ Ξεβιδώστε τη βίδα με το δίσκο (3) προς την κατεύθυνση του βέλους και αφαιρέστε την.
- ▶ Αφαιρέστε το μαχαίρι (1).
- ▶ Απορρίψτε τη βίδα με τη ροδέλα (3). Για την τοποθέτηση του μαχαριού (1) χρησιμοποιήστε μία νέα βίδα με ροδέλα.
- ▶ Τοποθετήστε το κάλυμμα του μπουζι.

16.2.2 Τοποθέτηση μαχαριού

- ▶ Σβήστε τον κινητήρα.
- ▶ Αφαιρέστε το κάλυμμα του μπουζι.
- ▶ Τοποθετήστε το χλοοκοπτικό μηχανήμα σε όρθια θέση.

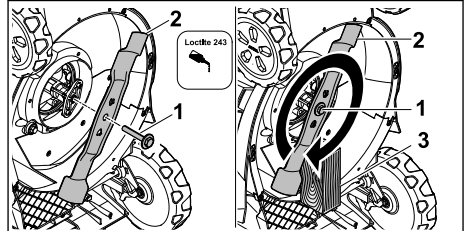

- ▶ Απλώστε μέσο ασφάλισης κοχλιών Loctite 243 στο σπείρωμα της βίδας με ροδέλα (1).
- ▶ Τοποθετήστε το μαχαίρι (2) με τέτοιο τρόπο, ώστε οι προεξοχές στην επιφάνεια επαφής να πιάνουν στα ανοίγματα.
- ▶ Βιδώστε τη βίδα με τη ροδέλα (1).
- ▶ Μπλοκάρετε το μαχαίρι (2) με ένα ξύλο (3).
- ▶ Σφίξτε τη βίδα με ροδέλα (1) με 60 Nm
- ▶ Τοποθετήστε το κάλυμμα του μπουζι.

16.3 Τρόχισμα μαχαριού και ζυγοστάθμιση

Απαιτεί αρκετή εξάσκηση για το σωστό τρόχισμα και ζυγοστάθμιση του μαχαριού.

Η STIHL προτείνει να αναθέσετε το τρόχισμα και τη ζυγοστάθμιση του μαχαριού σε έναν εμπορικό αντιπρόσωπο STIHL.

Τις τρέχουσες διευθύνσεις των εμπορικών αντιπροσώπων μπορείτε να τις βρείτε από την αντίστοιχη γενική αντιπροσωπία STIHL της χώρας σας στη διεύθυνση www.stihl.com.



ΠΡΟΕΙΔΟΠΟΙΗΣΗ

- Οι ακμές κοπής του μαχαριού είναι αιχμηρές. Ο χρήστης μπορεί να κοπεί.
 - ▶ Φορέστε προστατευτικά γάντια από ανθεκτικό υλικό.
- ▶ Σβήστε τον κινητήρα.
- ▶ Αφαιρέστε το κάλυμμα του μπουζι.
- ▶ Τοποθετήστε το χλοοκοπτικό μηχανήμα σε όρθια θέση, 15.1.

- ▶ Αφαιρέστε το μαχαίρι.
- ▶ Τρόχισμα μαχαιριού. Προσέξτε τη γωνία τροχίσματος και ψύξτε το μαχαίρι,  19.2.
Το μαχαίρι δεν πρέπει να αποκτήσει μπλε απόχρωση κατά το τρόχισμα.
- ▶ Τοποθετήστε τα μαχαίρια.
- ▶ Τοποθετήστε το κάλυμμα του μπουζι.
- ▶ Εάν υπάρχουν ασάφειες: Επικοινωνήστε με έναν εμπορικό αντιπρόσωπο της STIHL.

χλοοκοπτικό μηχανήμα ή το μαχαίρι και επικοινωνήστε με έναν εμπορικό αντιπρόσωπο STIHL.

- ▶ Εάν οι πινακίδες υποδείξεων έχουν φθαρεί και είναι δυσανάγνωστες: Ζητήστε από έναν εμπορικό αντιπρόσωπο STIHL να αντικαταστήσει τις πινακίδες υποδείξεων.

17 Επισκευή

17.1 Επισκευή χλοοκοπτικού μηχανήματος

Ο χρήστης δεν μπορεί να επισκευάσει μόνος του το χλοοκοπτικό μηχανήμα και το μαχαίρι.

- ▶ Εάν το χλοοκοπτικό μηχανήμα ή το μαχαίρι έχουν υποστεί ζημιά: Μην χρησιμοποιείτε το

18 Αντιμετώπιση βλαβών

18.1 Αποκατάσταση βλαβών του χλοοκοπτικού μηχανήματος

Βλάβη	Αιτία	Αντιμετώπιση
Ο κινητήρας δεν μπορεί να τεθεί σε λειτουργία.	Η μπάρα ενεργοποίησης για τη λειτουργία κοπής δεν είναι πατημένη.	▶ Εκκινήστε τον κινητήρα με τον τρόπο που περιγράφεται στις παρούσες οδηγίες χρήσης.
Ο κινητήρας τίθεται σε λειτουργία δύσκολα ή η απόδοσή του είναι μειωμένη.	Το ρεζερβουάρ καυσίμου είναι άδειο.	▶ Ανεφοδιασμός χλοοκοπτικού μηχανήματος.
	Το κύκλωμα καυσίμου έχει βουλώσει.	▶ Επικοινωνήστε με έναν εμπορικό αντιπρόσωπο της STIHL.
	Υπάρχει κακή ποιότητα καυσίμου, λερωμένο ή παλιό καύσιμο στο ρεζερβουάρ.	▶ Χρησιμοποιείτε πάντοτε ως καύσιμο φρέσκια, αμόλυβδη επώνυμη βενζίνη.
	Το φίλτρο αέρα είναι λερωμένο.	▶ Καθαρίστε ή αντικαταστήστε το φίλτρο αέρα όπως περιγράφεται στις οδηγίες χρήσης του κινητήρα.
	Έχει αφαιρεθεί το κάλυμμα από το μπουζι ή η σύνδεση του καλωδίου στο μπουζι είναι κακή.	▶ Τοποθετήστε το κάλυμμα του μπουζι. ▶ Ελέγξτε τη σύνδεση ανάμεσα στο κάλυμμα μπουζι και το μπουζι.
	Το μπουζι είναι λερωμένο ή έχει υποστεί ζημιά ή το διάκενο ηλεκτροδίου είναι εσφαλμένο.	▶ Καθαρίστε ή αντικαταστήστε το μπουζι. ▶ Ρυθμίστε το διάκενο του ηλεκτροδίου.
	Η αντίσταση στο μαχαίρι είναι πολύ μεγάλη.	▶ Ρυθμίστε μεγαλύτερο ύψος κοπής. ▶ Εκκινήστε τον κινητήρα σε περιοχή με κοντό χόρτο.
Ο κινητήρας τίθεται σε λειτουργία δύσκολα ή η απόδοσή του είναι μειωμένη.	Το περιβλήμα του χλοοκοπτικού έχει βουλώσει.	Καθαρίστε το χλοοκοπτικό μηχανήμα.
	Το ύψος κοπής έχει ρυθμιστεί πολύ βαθιά ή η ταχύτητα προώθησης είναι πολύ μεγάλη.	Ρυθμίστε το ύψος κοπής ή κόψτε πιο αργά.
	Στο ρεζερβουάρ καυσίμου και στο καρμπυρατέρ υπάρχει νερό	Αδειάστε το ρεζερβουάρ καυσίμου, καθαρίστε τις σωληνώσεις καυσίμου και το καρμπυρατέρ.

Βλάβη	Αιτία	Αντιμετώπιση
Ο κινητήρας θερμαίνεται υπερβολικά.	ή το καρμπυρατέρ είναι βουλωμένο.	
	Το ρεζερβουάρ καυσίμου είναι λερωμένο.	Επικοινωνήστε με έναν εμπορικό αντιπρόσωπο της STIHL.
	Το φίλτρο αέρα είναι λερωμένο.	Καθαρίστε ή αντικαταστήστε το φίλτρο αέρα όπως περιγράφεται στις οδηγίες χρήσης του κινητήρα.
	Το μπουζί είναι λερωμένο.	Καθαρίστε ή αντικαταστήστε το μπουζί.
	Η στάθμη λιπαντικού του κινητήρα είναι πολύ χαμηλή.	Γεμίστε ή αλλάξτε το λιπαντικό κινητήρα με τον τρόπο που περιγράφεται στις οδηγίες χρήσης του κινητήρα.
	Τα πτερύγια ψύξης είναι λερωμένα.	Καθαρίστε το χλοοκοπτικό μηχανήμα.
Το χλοοκοπτικό μηχανήμα παρουσιάζει δυνατούς κραδασμούς.	Το μαχαίρι έχει υποστεί βλάβη.	Αντικαταστήστε τα μαχαίρια.
	Το μαχαίρι δεν είναι σωστά τοποθετημένο.	Τοποθετήστε τα μαχαίρια.
Το γρασίδι δεν κόβεται καθαρά.	Το μαχαίρι είναι φθαρμένο ή στομαωμένο.	Αντικαταστήστε ή τροχίστε το μαχαίρι.

19 Τεχνικά χαρακτηριστικά

19.1 Χλοοκοπτικό μηχανήμα STIHL RM 443.3 T, RM 448.3 T, RM 453.3 T

- Τύπος κινητήρα:
 - RM 443.3 T: STIHL EVC 200 C
 - RM 448.3 T, RM 453.3 T: STIHL EVC 300
- Κυβισμός:
 - RM 443.3 T: 139 cm³
 - RM 448.3 T, RM 453.3 T: 166 cm³
- Ισχύς (P):
 - RM 443.3 T: 2,1 kW (2,8 ίπποι) στις 2800/λεπτό
 - RM 448.3 T, RM 453.3 T: 2,6 kW (3,5 ίπποι) στις 2800/λεπτό
- Στροφές (n):
 - RM 443.3 T: 2800/λεπτό
 - RM 448.3 T, RM 453.3 T: 2800/λεπτό
- Μέγιστη χωρητικότητα ρεζερβουάρ καυσίμου:
 - RM 443.3 T: 0,9 l
 - RM 448.3 T, RM 453.3 T: 0,9 l
- Βάρος (m):
 - RM 443.3 T: 30 kg
 - RM 448.3 T: 32 kg
 - RM 453.3 T: 33 kg
- Μέγιστη χωρητικότητα χορτοσυλλέκτη:
 - RM 443.3 T, RM 448.3 T: 52 l
 - RM 453.3 T: 55 l
- Πλάτος κοπής:

- RM 443.3 T: 41 cm
- RM 448.3 T: 46 cm
- RM 453.3 T: 51 cm

19.2 Μαχαίρι

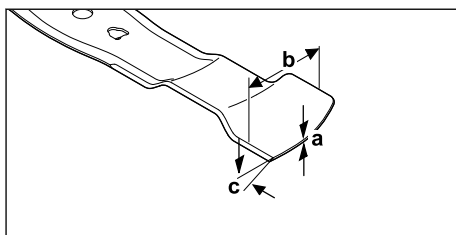

- Ελάχιστο πάχος a: 1,6 mm
- Ελάχιστο πλάτος b: 55 mm
- Γωνία τροχίσματος c: 30°

19.3 Τιμές εκπομπών θορύβου και κραδασμών

RM 443.3 T

- Η τιμή K για τη στάθμη ηχοπίεσης ανέρχεται σε 2 dB(A). Η τιμή K για τη στάθμη θορύβου ανέρχεται σε 2,2 dB(A). Η τιμή K για τους κραδασμούς ανέρχεται σε 2,2 m/s².
- Στάθμη ηχοπίεσης L_{pA} μετρημένη κατά EN ISO 5395-2: 79 dB(A)
 - Εγγυημένη στάθμη θορύβου L_{WA} μετρημένη κατά 2000/14/EC / S.I. 2001/1701: 93 dB(A)

- Τιμή κραδασμών a_{Hv} στο τιμόνι, μετρημένη κατά EN ISO 5395-2: 4,4 m/s²

RM 448.3 T

Η τιμή K για τη στάθμη ηχοπίεσης ανέρχεται σε 2 dB(A). Η τιμή K για τη στάθμη θορύβου ανέρχεται σε 2,2 dB(A). Η τιμή K για τους κραδασμούς ανέρχεται σε 2,2 m/s².

- Στάθμη ηχοπίεσης L_{pA} μετρημένη κατά EN ISO 5395-2: 82 dB(A)
- Εγγυημένη στάθμη θορύβου L_{WAAd} μετρημένη κατά 2000/14/EC / S.I. 2001/1701: 96 dB(A)
- Τιμή κραδασμών a_{Hv} στο τιμόνι, μετρημένη κατά EN ISO 5395-2: 4,4 m/s²

RM 453.3 T

Η τιμή K για τη στάθμη ηχοπίεσης ανέρχεται σε 2 dB(A). Η τιμή K για τη στάθμη θορύβου ανέρχεται σε 2,2 dB(A). Η τιμή K για τους κραδασμούς ανέρχεται σε 2,2 m/s².

- Στάθμη ηχοπίεσης L_{pA} μετρημένη κατά EN ISO 5395-2: 82 dB(A)
- Εγγυημένη στάθμη θορύβου L_{WAAd} μετρημένη κατά 2000/14/EC / S.I. 2001/1701: 97 dB(A)
- Τιμή κραδασμών a_{Hv} στο τιμόνι, μετρημένη κατά EN ISO 5395-2: 4,4 m/s²

Πληροφορίες για τη συμμόρφωση με την οδηγία εργοδοτών περί κραδασμών 2002/44/EC και S.I. 2005/1093 μπορείτε να βρείτε στο www.stihl.com/vib.

19.4 REACH

REACH είναι το διακριτικό όνομα ενός κανονισμού των ΕΚ για την καταχώριση, την αξιολόγηση και την αδειοδότηση χημικών προϊόντων.

Για πληροφορίες σχετικά με την τήρηση του συστήματος REACH, συμβουλευθείτε την ιστοσελίδα www.stihl.com/reach.

20 Ανταλλακτικά και παρελκόμενα

20.1 Ανταλλακτικά και παρελκόμενα

STIHL Τα σύμβολα αυτά χαρακτηρίζουν τα γνήσια ανταλλακτικά και τα γνήσια παρελκόμενα της STIHL.

Η STIHL συνιστά να χρησιμοποιείτε γνήσια ανταλλακτικά και παρελκόμενα της STIHL.

Παρά τη συνεχή παρακολούθηση της αγοράς, η STIHL δεν είναι σε θέση να κρίνει την αξιοπιστία, την ασφάλεια και την καταλληλότητα ανταλλακτικών και παρελκόμενων από άλλους κατασκευασ-

τές και συνεπώς δεν μπορεί να εγγυηθεί για τη χρήση τους.

Τα γνήσια ανταλλακτικά και παρελκόμενα STIHL είναι διαθέσιμα στον πιστοποιημένο αντιπρόσωπο της STIHL.

20.2 Σημαντικά ανταλλακτικά

- Μαχαίρι:
 - RM 443.3 T: WA40 702 0105
 - RM 448.3 T: WA41 702 0106
 - RM 453.3 T: WA42 702 0101
- Βίδα μαχαίριου με ροδέλα: 0000 951 3505

21 Απόρριψη

21.1 Απόρριψη χλοοκοπτικού μηχανήματος

Πληροφορίες σχετικά με την απόρριψη διατίθενται από τους τοπικούς φορείς διαχείρισης από τον εμπορικό αντιπρόσωπο STIHL.

Η ακατάλληλη απόρριψη μπορεί να είναι επιβλαβής για την υγεία και να μολύνει το περιβάλλον.

- ▶ Παραδώστε τα προϊόντα STIHL συμπεριλαμβανομένης της συσκευασίας τους σε κατάλληλο σημείο συλλογής για ανακύκλωση, σύμφωνα με τους τοπικούς κανονισμούς.
- ▶ Μην απορρίπτετε στα οικιακά απορρίμματα.

22 Δήλωση συμμόρφωσης ΕΕ

22.1 Χλοοκοπτικό μηχανήμα STIHL RM 443.3 T, RM 448.3 T, RM 453.3 T

Η STIHL Tirol GmbH
Hans Peter Stihl-Straße 5
6336 Langkampfen

Αυστρία

πιστοποιεί με αποκλειστική ευθύνη ότι

- Κατασκευαστικός τύπος: Χλοοκοπτικό μηχανήμα
- Εταιρεία κατασκευής: STIHL
- Τύπος: RM 443.3 T, RM 448.3 T, RM 453.3 T
- Πλάτος κοπής:
 - RM 443.3 T: 41 cm
 - RM 448.3 T: 46 cm
 - RM 453.3 T: 51 cm
- Αριθμός αναγνώρισης σειράς:
 - RM 443.3 T: WB40
 - RM 448.3 T: WB41
 - RM 453.3 T: WB42

συμμορφώνεται με τις σχετικές διατάξεις των Ευρωπαϊκών Οδηγιών 2000/14/EC, 2006/42/EC,

2014/30/EU και 2011/65/EU και έχει εξελιχθεί και κατασκευαστεί σύμφωνα με τα παρακάτω πρότυπα που βρίσκονταν σε ισχύ κατά την ημερομηνία παραγωγής: EN ISO 5395-1, EN ISO 5395-2 και EN ISO 14982.

Κοινοποιημένη αρχή:
TÜV Rheinland LGA Products GmbH
Tillystraße 2
90431 Nürnberg, DE

Για τον υπολογισμό της μετρημένης και εγγυημένης στάθμης θορύβου εφαρμόστηκε η Ευρωπαϊκή Οδηγία 2000/14/EC, Παράρτημα VIII.

- Μετρημένη στάθμη θορύβου
 - RM 443.3 T: 91,2 dB(A)
 - RM 448.3 T: 94,2 dB(A)
 - RM 453.3 T: 95,2 dB(A)
- Εγγυημένη στάθμη θορύβου:
 - RM 443.3 T: 93 dB(A)
 - RM 448.3 T: 96 dB(A)
 - RM 453.3 T: 97 dB(A)

Τα Τεχνικά Έγγραφα φυλάσσονται από τη STIHL Tirol GmbH.

Το έτος κατασκευής και ο αριθμός εργαλείου αναγράφονται επάνω στο χλοοκοπτικό μηχάνημα.

Langkampfen, 27.11.2023

STIHL Tirol GmbH

Κατ' εντολή 

Matthias Fleischer, Διευθυντής Τμήματος
Εξέλιξης Προϊόντων

Κατ' εντολή 

Sven Zimmermann, Γενικός Διευθυντής
Τμήματος Ποιότητας

23 Πιστοποιητικό συμβατότητας UKCA

23.1 Χλοοκοπτικό μηχάνημα STIHL RM 443.3 T, RM 448.3 T, RM 453.3 T

H STIHL Tirol GmbH
Hans Peter Stihl-Straße 5
6336 Langkampfen

Αυστρία

πιστοποιεί με αποκλειστική ευθύνη ότι

- Κατασκευαστικός τύπος: Χλοοκοπτικό μηχάνημα
- Εταιρεία κατασκευής: STIHL
- Τύπος: RM 443.3 T, RM 448.3 T, RM 453.3 T
- Πλάτος κοπής:
 - RM 443.3 T: 41 cm
 - RM 448.3 T: 46 cm
 - RM 453.3 T: 51 cm
- Αριθμός αναγνώρισης σειράς:
 - RM 443.3 T: WB40
 - RM 448.3 T: WB41
 - RM 453.3 T: WB42

συμμορφώνεται με τις σχετικές διατάξεις των κανονισμών του Ηνωμένου Βασιλείου Noise Emission in the Environment by Equipment for use Outdoors Regulations 2001, Supply of Machinery (Safety) Regulations 2008, Electromagnetic Compatibility Regulations 2016 και The Restriction of the Use of Certain Hazardous Substances in Electrical and Electronic Equipment Regulations 2012 και έχει εξελιχθεί και κατασκευαστεί σύμφωνα με τα παρακάτω πρότυπα που βρίσκονταν σε ισχύ κατά την ημερομηνία παραγωγής: EN ISO 5395-1, EN ISO 5395-2 και EN ISO 14982.

Κοινοποιημένη αρχή:
TUV Rheinland UK LTD
1011 Stratford Road
Solihull, B90 4BN

Για τον υπολογισμό της μετρημένης και εγγυημένης στάθμης θορύβου εφαρμόστηκε ο κανονισμός Ηνωμένου Βασιλείου Noise Emission in the Environment by Equipment for use Outdoors Regulations 2001, Schedule 11.

- Μετρημένη στάθμη θορύβου
 - RM 443.3 T: 91,2 dB(A)
 - RM 448.3 T: 94,2 dB(A)
 - RM 453.3 T: 95,2 dB(A)
- Εγγυημένη στάθμη θορύβου:
 - RM 443.3 T: 93 dB(A)
 - RM 448.3 T: 96 dB(A)
 - RM 453.3 T: 97 dB(A)

Τα Τεχνικά Έγγραφα φυλάσσονται από τη STIHL Tirol GmbH.

Το έτος κατασκευής και ο αριθμός εργαλείου αναγράφονται επάνω στο χλοοκοπτικό μηχάνημα.

Langkampfen, 27.11.2023

STIHL Tirol GmbH

Κατ' εντολή 

Matthias Fleischer, Διευθυντής Τμήματος
Εξέλιξης Προϊόντων

Κατ' εντολή 

Sven Zimmermann, Γενικός Διευθυντής
Τμήματος Ποιότητας

24 Διευθύνσεις

www.stihl.com

İçindekiler

1	Önsöz.....	335
2	Bu Kullanma Talimatı hakkında bilgiler... 335	
3	Genel.....	336
4	Emniyet kuralları.....	337
5	Çim biçme makinesinin kullanıma hazır hale getirilmesi.....	342
6	Çim biçme makinesinin montajı.....	343
7	Çim biçme makinesine yatık ikmalı.....	344
8	Kullanıcı için çim biçme makinesinin ayarlanması.....	344
9	Motoru çalıştırma ve durdurma.....	345
10	Çim biçme makinesini kontrol etme.....	346
11	Çim biçme makinesi ile çalışma.....	346
12	Çalışma sonrasında.....	348
13	Nakliyat.....	348
14	Saklama.....	348
15	Temizleme.....	349
16	Bakım.....	349
17	Onarım.....	350
18	Arızaların tamiri.....	350
19	Teknik bilgiler.....	351
20	Yedek parçalar ve aksesuar.....	352
21	Bertaraf etme.....	352
22	AB Uygunluk Deklarasyonu.....	352
23	UKCA Uygunluk Beyanı.....	353
24	Adresler.....	354

1 Önsöz

Sayın Müşterimiz,

STIHL ürünlerini tercih ettiğinizden dolayı teşekkür ederiz. Ürünlerimizi, müşterilerimizin talepleri ve istekleri doğrultusunda yüksek kalite ile geliştiriyor ve üretiyoruz. Bu sayede ekstrem şartları

yerine getiren ve yüksek derecede güvenilir ürünler geliştirilmektedir.

STIHL markası aynı zamanda, servis alanında da yüksek kalite sunar. Bayilerimizden ve ihtisas mağazalarından ürünlerimizin kullanımı ve teknik özellikleri hakkında detaylı bilgi alabilirsiniz.

STIHL, doğa için sürdürülebilir ve sorumlu bir yaklaşıma açıkça bağlıdır. Bu kullanım kılavuzu, STIHL ürününüzü uzun bir kullanım ömrü süresinde güvenli ve çevre dostu bir şekilde kullanmanıza yardımcı olmayı amaçlamaktadır.

Ürünlerimize göstermiş olduğunuz güveninden dolayı teşekkür eder STIHL ürünlerimiz ile iyi çalışmalar dileriz.



Dr. Nikolas Stihl

ÖNEMLİ KULLANIMDAN ÖNCE KILAVUZU OKUYUN VE SAKLAYIN.

2 Bu Kullanma Talimatı hakkında bilgiler

2.1 Geçerli dokümanlar

Bu çalışma talimatları, 2006/42/EC sayılı EC Direktifine uygun olarak üreticinin asıl çalışma talimatlarının bir çevidisidir.

Yerel güvenlik yönetmelikleri geçerlidir.

► Bu kullanım kılavuzuna ek olarak şu dokümanlar kullanmalı, anlaşılmalı ve muhafaza edilmelidir:

- RM 443.3 T: Motor kullanım kılavuzu STIHL EVC 200 C
- RM 448.3 T, RM 453.3 T: Motor kullanım kılavuzu STIHL EVC 300

2.2 Tekst içinde yer alan ikaz bilgilerinin işaretlenmesi

 TEHLİKE

- Ağır yaralanmaya veya ölüme yol açabilecek tehlikelere işaret eden bilgiler.
 - Açıklanan ve alınması gereken önlemler ağır yaralanma veya ölümlü iş kazalarını engelleyebilir.

! İKAZ

- Bu uyarı ağır yaralanmaya veya ölüme yol açabilecek tehlikelere işaret eder.
 - ▶ Açıklanan ve alınması gereken önlemler ağır yaralanma veya ölümlü iş kazalarını engelleyebilir.

ÖNERİ

- Bu uyarı maddi hasara yol açabilecek tehlikelere işaret eder.
 - ▶ Açıklanan ve alınması gereken önlemler maddi hasarları engelleyebilir.

2.3 Tekst içindeki semboller



Bu sembol bu kullanma talimatındaki bir bölüme atıfta bulunur.

3 Genel

3.1 Çim biçme makinesi

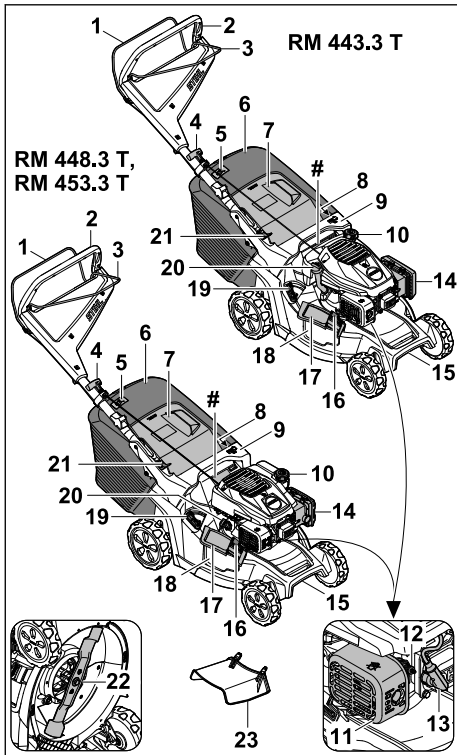

1 Biçme işlemi için kumanda çubuğu

Çim biçme işletimi için kumanda çubuğu çim biçme motoru çalıştırmak ve durdurmak amacıyla kullanılır.

2 Gidon

Gidon çim biçme makinesinin tutulması, yönlendirilmesi ve taşınması için kullanılır.

3 Tekerek tahriki için kumanda çubuğu

Tekerlek tahriki için kumanda çubuğu tekerlek tahrikini açar ve kapatır.

4 Düzeltme kulpu

Düzeltme kulpu motoru çalıştırmak için kullanılır.

5 Doluluk seviyesi göstergesi

Doluluk seviyesi göstergesi çim toplama sepetinin doluluğunu gösterir.

6 Çim toplama sepeti

Çim toplama sepeti biçilen çimleri yakalar.

7 Boşaltma kapağı

Boşaltma kapağı, boşaltma kanalını kapatır.

8 Kol

Kol, kesim yüksekliğinin ayarlanması için kullanılır.

9 Sap

Sap, çim biçme makinesinin kesim yüksekliğinin ayarlanması ve çim biçme makinesinin taşınması için kullanılır.

10 Yakıt deposu kapağı

Yakıt deposu kapağı, benzin doldurma deliğini kapatır.

11 Susturucu

Susturucu, çim biçme makinesinin ses emisyonunu önler.

12 Buji

Buji, motordaki yakıt hava karışımını tutuşturur.

13 Buji soketi

Buji soketi buji kablosunu buji ile birleştirir.

14 Filtre kapağı

Filtre kapağı hava filtrelerini kapatır.

15 Taşıma sapı

Taşıma sapı çim biçme makinesinin taşınması için kullanılır.

16 Kilitleme

Kilit, yandan boşaltma kapağını kapalı tutar.

17 Yandan boşaltma kapağı

Yandan boşaltma kapağı, yandan boşaltma açıklığını kapatır.

18 Yandan boşaltma açıklığı

Yandan boşaltma açıklığı, biçilen çimi yana doğru yönlendirir.

19 Kol

Kol, entegre parçalama-yayma kapağını açıp kapatmayı sağlar.

20 Motor yağı kapağı

Motor yağı kapağı, motor yağı doldurma deliğini kapatır.

21 Kol

Kol, gidonun ayarlanması ve aşağı katlanması için kullanılır.

22 Bıçak

Bıçak çimleri biçer ve parçalayıp yayar.

23 Uzatma

Uzatma, biçilen çimleri yanlardan yere yönlendirir.

Makine numaralı güç plakası**3.2 Semboller**

Semboller çim biçme makinesinde bulunabilir ve anlamları şu şekildedir:



Bu sembol yakıt deposu kapağını belirtir.



Bu sembol motor yağı kapağını belirtir.



Ürünlerin ses emisyonlarını karşılaştırılabilir kılmak için 2000/14/EC Direktifi uyarınca dB(A) cinsinden garanti edilen gürültü seviyesi.



Ürünü ev çöpüyle birlikte imha etmeyin.



Kesim yüksekliğini ayarlayın.



Çim toplama sepeti doluluk seviyesi göstergesi.



Parçalama-yayma kapağını açıp kapatmayı sağlayan kol.

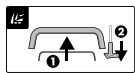

Motoru çalıştırın.



Tekerlek tahrikini açın.

4 Emniyet kuralları**4.1 Uyarı sembolleri**

Çim biçme makinesindeki uyarı sembollerinin anlamları şu şekildedir:



Güvenlik talimatlarına ve bunlar kapsamındaki önlemlere uyun.



Kullanım kılavuzunu okuyun, anlayın ve gelecekte kullanmak üzere saklayın.



Fırlayan nesnelere dikkat edin - mesafenizi koruyun ve üçüncü kişileri uzak tutun.



Dönmekte olan bıçağa dokunmayın.



Taşıma, muhafaza, bakım veya onarım sırasında buji soketini çekin.

4.2 Usulüne uygun kullanım

Çim biçme makinesi STIHL RM 443.3 T, RM 448.3 T veya RM 453.3 T çim biçme ve parçalama-yayma için kullanılır.

▲ İKAZ

- Çim biçme makinesi usulüne uygun kullanılmıyorsa kişiler ağır yaralanabilir veya ölebilir ve maddi hasarlar oluşabilir.
 - ▶ Çim biçme makinesini bu kullanım kılavuzunda veya motorun kullanım kılavuzunda tarif edildiği şekilde kullanın.

4.3 Kullanıcıdan beklentiler**▲ İKAZ**

- Eğitimsiz kullanıcılar çim biçme makinesinin tehlikelerini fark edemez veya tahmin edemez. Kullanıcılar veya diğer kişiler ağır yaralanabilir veya ölebilir.
 - ▶ Kullanım kılavuzunu okuyun, anlayın ve muhafaza edin.
- ▶ Çim biçme makinesi başka kişilere verilmeli ise: Çim biçme makinesinin ve motorun kullanım kılavuzunu da devredin.

- ▶ Kullanıcının aşağıdaki talepleri yerine getirmesini sağlayın:
 - Kullanıcı dinlenmiştir.
 - Kullanıcının çim biçme makinesini kullanmak ve bununla çalışmak için fiziksel, duyuşsal ve zihinsel yetkin olmasını sağlayın. Kullanıcı fiziksel, duyuşsal veya zihinsel açıdan kısıtlı ise kullanıcı sadece sorumlu bir kişinin gözetimi veya talimatlarına göre çalışabilir.
 - Kullanıcılar çim biçme makinesinin tehlikelerini fark edemez ve tahmin edemez.
 - Kullanıcı, kaza ve maddi hasarlardan sorumlu olduğunun bilincindedir.
 - Kullanıcı reşit veya kullanıcı ilgili yerel kurala göre gözetim altında meslek eğitimi almış olmalıdır.
 - Kullanıcı çim biçme makinesi ile ilk kez çalışmadan önce STIHL yetkili bayisinden veya uzman kişilerden eğitim alır.
 - Kullanıcı alkol, ilaç veya uyuşturucu etkisi altında değildir.
- ▶ Belirsizlik varsa: STIHL yetkili bayiye başvurun.

4.4 Kıyafet ve donanım

▲ İKAZ

- Çalışma sırasında cisimler yüksek hızla fırlayabilir. Kullanıcı yaralanabilir.
 - ▶ Malzemesi dayanıklı olan uzun pantolonlar giyin.
- Çalışma sırasında gürültü vardı. Gürültü, kulaklarınıza hasar verebilir.
 - ▶ Kulak koruyucusu takın.
- Çalışma sırasında toz kalkabilir. Solunan toz sağlığa zarar verebilir ve alerjik reaksiyonlara neden olabilir.
 - ▶ Toz kalkarsa: Toz koruyucu maske kullanın.
- Uygun olmayan kıyafet tahta, çalılık ve çim biçme makinelerine takılabilir. Uygun kıyafet kullanmayan kullanıcılar ağır yaralanabilirler.
 - ▶ Dar kıyafetler kullanın.
 - ▶ Şal ve takıları çıkarın.
- Temizlik, bakım veya taşıma sırasında kullanıcı bıçakla temas edebilir. Kullanıcı yaralanabilir.
 - ▶ Malzemesi dayanıklı olan koruyucu eldivenleri kullanın.
 - ▶ Kaymayan tabana sahip sağlam, kapalı ayakkabılar giyin.
- Kullanıcı uygun olmayan ayakkabı kullanıyorsa kayabilir. Kullanıcı yaralanabilir.
- Bıçak bilenirken malzeme parçacıkları savrulabilir. Kullanıcı yaralanabilir.

- ▶ Sıkıca oturan koruyucu gözlük kullanın. Uygun koruyucu gözlükler EN 166 normuna göre veya yerel yönetmeliklere göre kontrol edilmiştir ve ilgili işaretlerle piyasadan temin edilebilir.
- ▶ Malzemesi dayanıklı olan koruyucu eldivenleri kullanın.

4.5 Kullanıcının çalışma alanı ve çevresi

▲ İKAZ

- İlgili olmayan kişiler, çocuklar ve hayvanlar çim biçme makinesinin ve fırlatılan nesnelerin tehlikelerini algılayamaz veya değerlendiremez. İlgili olmayan kişiler, çocuklar ve hayvanlar ciddi şekilde yaralanabilir ve maddi hasarlar meydana gelebilir.
 - ▶ İlgili olmayan kişiler, çocuklar ve hayvanları çalışma alanından uzak tutun.
 - ▶ Nesnelere aranızda belirli bir mesafeyi koruyun.
 - ▶ Çim biçme makinesini gözetimsiz durumda bırakmayın.
 - ▶ Çocukların çim biçme makinesi ile oynamayağını güvence altına alın.
- Motor çalışıyorsa susturucudan sıcak zehirli gazlar çıkar. Sıcak zehirli gazlar kolay tutuşan malzemeleri tutuşturabilir ve yangınlara neden olabilir.
 - ▶ Zehirli gazları kolay tutuşan malzemelerden uzak tutun.

4.6 İşletme güvenliğine uygun durum

4.6.1 Çim biçme makinesi

- Çim biçme makinesi aşağıdaki koşullar karşılanmıyorsa güvenli bir durumdadır:
- Çim biçme makinesi hasarsız durumda.
 - Çim biçme makinesinden benzin çıkmıyor.
 - Yakıt deposu kapağı kapalıdır.
 - Çim biçme makinesinden motor yağı çıkmıyor.
 - Motor yağı kapağı kapalıdır.
 - Çim biçme makinesi temiz.
 - Kumanda elemanları çalışıyor ve değişikliğe uğratılmamış.
 - Çim biçilmeli ve biçilen çim, çim toplama sepetinde toplanmalı ise: Parçalama-yayma kapağı açılmış, uzatma çıkarılmış ve çim toplama sepeti doğru şekilde takılmış.
 - Çim biçilmeli ve biçilen çim, arkadan atılmalı ise: Çim toplama sepeti çıkarılmıştır ve boşaltma kapağı kapalıdır.

- Çim biçiliyorsa ve biçilen çim yanlardan yere yönlendirilecekse: Parçalama-yayma kapağı kapatılmış ve uzatma doğru şekilde takılmış.
- Parçalama-yayma işlemi yapılıyorsa: Uzatma çıkarılmış ve parçalama-yayma kapağı kapatılmış.
- Bıçak doğru şekilde takılmış.
- Çim biçme makinesine orijinal STIHL aksesuarları doğru şekilde takılmış.
- Yaylı mekanizmalar hasar almamış ve çalışıyor.
- Biçme işlemi için kumanda çubuğunu bırakırsa motor kapanır.



⚠ İKAZ

- Güvenlik durum söz konusu değilse bileşenler artık doğru çalışmaz, güvenlik düzenekleri devre dışı bırakılamaz ve yakıt dışarı çıkar. Kişiler ağır şekilde yaralanabilir veya ölebilir.
 - ▶ Hasarsız durumdaki bir çim biçme makinesi ile çalışın.
 - ▶ Çim biçme makinesinden dışarı benzın çıkarsa: Çim biçme makinesiyle çalışmayın ve STIHL yetkili bayisine başvurun.
 - ▶ Yakıt deposu kapağını kapatın.
 - ▶ Çim biçme makinesinden dışarı motor yağı çıkarsa: Çim biçme makinesiyle çalışmayın ve STIHL yetkili bayisine başvurun.
 - ▶ Motor yağı kapağını kapatın.
 - ▶ Çim biçme makinesi kirlenmişse: Çim biçme makinesini temizleyin.
 - ▶ Çim biçme makinesini ve bunun güvenlik sistemlerini manipüle etmeyin.
 - ▶ Çim biçme makinesinde motorun performansını veya hızını değiştiren manipülasyonlara izin verilmez.
 - ▶ Kumanda elemanları çalışmıyorsa: Çim biçme makinesi ile çalışmayı bırakın.
 - ▶ Yaylı mekanizmalar depolanan enerjiyi yansıtabilir.
 - ▶ Çim biçilmeli ve biçilen çim, çim toplama sepetinde toplanmalı ise: Bu kullanım kılavuzundaki açıklamaları takip ederek parçalama-yayma kapağını açın, uzatmayı çıkarın ve çim toplama sepetini takın.
 - ▶ Çim biçiliyorsa ve biçilen çim yanlardan yere yönlendirilecekse: Bu kullanım kılavuzundaki açıklamaları takip ederek parçalama-yayma kapağını kapatın ve uzatmayı asın.
 - ▶ Parçalama-yayma işlemi yapılıyorsa: Bu kullanım kılavuzundaki açıklamaları takip ederek uzatmayı çıkarın ve parçalama-yayma kapağını kapatın.
 - ▶ Bıçağı bu kullanım kılavuzunda açıklandığı gibi takın.

- ▶ Bu çim biçme makinesine ait orijinal STIHL aksesuarlarını bu kullanım kılavuzunda veya ilgili aksesuarın kullanım kılavuzunda açıklandığı gibi takın.
- ▶ Çim biçme makinesinin açıklıklarına nesnelere sokmayın.
- ▶ Yıpranmış veya hasarlı uyarı işaretlerini değiştirin.
- ▶ Belirsizlikler oluşması durumunda: STIHL yetkili bayisine başvurun.

4.6.2 Bıçak

Aşağıdaki koşulların yerine getirilmiş olması halinde bıçak güvenli durumundadır:

- Bıçak ve montaj parçaları hasar almamıştır.
- Bıçak deforme olmamıştır.
- Bıçak doğru takılmıştır.
- Bıçak doğru bilenmiştir.
- Bıçak çapaksızdır.
- Bıçak doğru dengelenmiştir.
- Bıçağın minimum kalınlığı ve minimum genişliğinin altına düşülmemelidir,  19.2.
- Bileme açısına uyulmalıdır,  19.2.

⚠ İKAZ

- Güvenlik durumu söz konusu değilse, bıçağın parçaları ayrılabilir ve savrulabilir. İnsanlar ağır yaralanabilir.
 - ▶ Hasarsız bir bıçak ve hasarsız montaj parçaları ile çalışın.
 - ▶ Bıçağı doğru takın.
 - ▶ Bıçağı doğru bileyin.
 - ▶ Minimum kalınlık ve minimum genişliğin altına düşülmesi halinde: Bıçağı değiştirin.
 - ▶ Bıçağın STIHL yetkili bayisi tarafından dengelenmesini sağlayın.
 - ▶ Belirsizlik varsa: STIHL yetkili bayiye başvurun.

4.7 Yakıt ve ikmal

⚠ İKAZ

- Bu çim biçme makinesi için kullanılan yakıt benzindir. Benzin çok çabuk tutuşur. Benzin açık alevle veya sıcak cisimlerle temas edenize benzin yangınlarına veya patlamalara neden olabilir. İnsanlar ağır yaralanabilir veya ölebilir ve maddi hasar oluşabilir.
 - ▶ Benzini yüksek ısı ve ateşten koruyun.
 - ▶ Benzini dökmeyin.
 - ▶ Benzin dökülmüşse: Benzini bir bezle silin ve motoru çim biçme makinesinin tüm parçaları kuruyorsa çalıştırmayı deneyin.
 - ▶ Sigara içmeyin.
 - ▶ Ateş yakınında doldurmayın.

- ▶ Benzin doldurmadan önce motoru durdurun ve soğumasını bekleyin.
- ▶ Depo boşaltılacaksa: İşlemi açık alanda gerçekleştirin.
- ▶ Motoru deponun boşaltıldığı yerden en az 3 m uzakta çalıştırın.
- ▶ Çim biçme makinesini, depoda benzin varken asla bir bina içerisinde muhafaza etmeyin.
- Solunan benzin buharları kişilerin zehirlenmesine neden olabilir.
 - ▶ Benzin buharlarını solumayın.
 - ▶ İyi havalandırılan yerlerde benzin doldurun.
- Çalışma sırasında çim biçme makinesi ısınır. Benzin genişler ve yakıt tankında pozitif basınç oluşabilir. Yakıt deposu kapağı açılsa benzin dışarı sıçrayabilir. Dışarı sıçrayan benzin tutuşabilir. Kullanıcı ağır yaralanabilir.
 - ▶ Önce çim biçme makinesinin soğumasını bekleyin ve yakıt deposunun kapağını açın.
- İnsanlar ağır yaralanabilir veya ölebilir ve maddi hasar oluşabilir.
 - ▶ Kıyafetler benzin ile temas etmişse: Kıyafeti değiştirin.
- Benzin çevreye zarar verebilir.
 - ▶ Yakıtı dökmeyin.
 - ▶ Benzini yönetmeliklere uygun ve çevreye zarar vermeden imha edin.
- Benzin cilt veya gözlerle temas ederse cilt veya gözler tahriş olabilir.
 - ▶ Benzinle teması önleyin.
 - ▶ Eğer ciltle temas meydana gelmişse: Etkilenen cilt bölümlerini bol suyla ve sabunla yıkayın.
 - ▶ Eğer gözlerle temas meydana gelmişse: Gözleri en az 15 dakika bol suyla durulayın ve bir doktora başvurun.
- Çim biçme makinesinin ateşleme donanımı kıvılcım üretir. Kıvılcımlar dışarı çıkabilir ve kolay tutuşabilen veya patlayıcı ortamlarda yangına ve patlamalara neden olabilir. İnsanlar ağır yaralanabilir veya ölebilir ve maddi hasar oluşabilir.
 - ▶ Motorun kullanım kılavuzunda tarif edilen bujileri kullanın.
 - ▶ Bujiyi yerleştirin ve sıkın.
 - ▶ Buji soketini takın sıkıca bastırın.
- Çim biçme makinesi motora uygun olmayan benzinle doldurulmuşsa çim biçme makinesi hasarlanabilir.
 - ▶ Güvenilir bir marka temiz, kurşun içermeye yakıtları kullanın.
 - ▶ Motor kullanım kılavuzundaki talimatlara dikkat edin.

4.8 Makineyle Çalışma

▲ İKAZ

- Kullanıcı motoru düzgün şekilde çalıştırmazsa, çim biçme makinesinin kontrolünü kaybedebilir. Kullanıcı ciddi şekilde yaralanabilir.
 - ▶ Motoru bu kullanım kılavuzunda tarif edildiği şekilde çalıştırın.
- Kullanıcı belirli durumlarda odaklanmış bir şekilde çalışmayabilir. Kullanıcı takılabilir, düşebilir ve ciddi şekilde yaralanabilir.
 - ▶ Sakin ve bilinçli bir şekilde çalışın.
 - ▶ Biçme işlemini yalnızca rahat görüş mevcutken gerçekleştirin. Işık ve görüş durumları kötü ise çim biçme makinesi ile çalışmayın.
 - ▶ Çim biçme makinesini tek başınıza kullanın.
 - ▶ Etraftaki engellere dikkat edin.
 - ▶ Çim biçme makinesini devirmeyin.
 - ▶ Zemin üzerinde ayakta çalışın ve dengenizi koruyun.
 - ▶ Yorgunluk belirtileri ortaya çıkarsa: Çalışmaya ara verin.
 - ▶ Eğimli bir yerde çim biçiyorsanız: Çimlere eğime göre enlemesine biçin.
 - ▶ Eğimi 25°'nin (%46,6) üzerindeki arazilerde çalışmayın.
 - ▶ Yamaçlar, arazi kenarları, hendekler, çöp biriktirme alanı ve su kenarları civarında çalışırken çim biçme makinesini dikkatli kullanın.
 - ▶ Çalışma sürelerini, uzun çalışma süresi neticesinde yüksek ölçüde yüklenme olmayacak şekilde planlayın.
- Motor çalışırken zehirli gazlar üretir. Solunan zehirli gazlar kişilerin zehirlenmesine neden olabilir.
 - ▶ Zehirli gazları solumayın.
 - ▶ Çim biçme makinesini iyi havalandırılmış bir yerde çalıştırın.
 - ▶ Bulantı, baş ağrısı, görüş bozukluğu, işitme bozukluğu veya baş dönmesi ortaya çıkarsa: Çalışmayı sonlandırın ve bir doktora başvurun.
- Kullanıcı motor çalışırken kulak koruyucu kullanıyorsa sesleri sadece kısıtlı olarak duyabilir ve tahmin edebilir.
 - ▶ Sakin ve bilinçli bir şekilde çalışın.
- Çim biçme makinesi, motor durdurma tertibatına sahiptir.
 - ▶ Motor ve bıçak, çim biçme kumanda çubuğu bırakıldıktan sonra 3 saniye içinde durur.
- Dönen bıçak kullanıcıyı kesebilir. Kullanıcı ciddi şekilde yaralanabilir.



- ▶ Buji soketini çekin.



- ▶ Dönmekte olan bıçağa dokunmayın.
- ▶ Bıçak bir nesne tarafından engellenirse: Motoru durdurun. Ardından nesneyi uzaklaştırın.

- Tekerlek tahriki olmadan çalışılırsa tekerlek tahriki istemsiz olarak çalıştırılabilir ve çim biçme makinesi harekete geçebilir. Kişiler ciddi şekilde yaralanabilir ve maddi hasar meydana gelebilir.
 - ▶ Tekerlek tahriki için kumanda çubuğunu sadece tekerlek tahriki çalıştırılacaksa kullanın.
- Çalışma sırasında çim biçme makinesi değişirse veya istemsiz olarak durursa makine emniyetli durumda olmayabilir. Kişiler ciddi şekilde yaralanabilir ve maddi hasar meydana gelebilir.
 - ▶ Çalışmayı sonlandırın ve STIHL yetkili bayisine başvurun.
- Çalışma sırasında çim biçme makinesi titreşimler oluşturulabilir.
 - ▶ Güvenlik eldivenleri giyin.
 - ▶ Çalışma molaları verin.
 - ▶ Dolaşım bozukluğu belirtileri varsa: Bir doktora danışın.
- Biçme alanını inceleyin ve engellere dikkat edin. Çalışma sırasında yabancı bir cisimle karşılaşılması halinde cisim veya cisme ait parçalar yüksek hızla yukarı doğru fırlayabilir. Kişiler yaralanabilir ve maddi hasar meydana gelebilir.



- ▶ Taş, sopa, tel, oyuncak veya diğer yabancı cisimleri çalışma alanından kaldırın. Kaldırılmayan gizli cisimleri işaretleyin.

- Biçme işlemi için kontrol çubuğu serbest bıraktığında, bıçak kısa bir süre daha dönmeye devam eder. Kişiler ciddi şekilde yaralanabilir.



- ▶ Bıçağın dönmeye durana kadar bekleyin.
- ▶ Çim toplama sepetini, bıçaklar durduktan sonra çıkarın.

- Dönen bıçak sert bir cisme çarparsa kıvılcıklar oluşabilir. Kıvılcıklar kolay tutuşabilen ortamlarda yangınlara neden olabilir. İnsanlar ciddi şekilde yaralanabilir veya hayatını kaybedebilir ve maddi hasar oluşabilir.
 - ▶ Kolay tutuşabilen ortamlarda çalışmayın.
- Çim biçme makinesi eğimli yüzeylere park edilirse, kazara yuvarlanabilir. Kişiler yaralanabilir ve maddi hasarlar meydana gelebilir.

- ▶ Çim biçme makinesini yalnızca düz bir zemine ve kendi kendine yuvarlanamayacak durumda bırakın.
- Gidona nesnelere bağlanırsa, çim biçme makinesi ek ağırlık sebebiyle devrilebilir. Kişiler yaralanabilir ve maddi hasar meydana gelebilir.
 - ▶ Gidona hiçbir nesne bağlamayın.

⚠ TEHLİKE

- Gerilim taşıyan hatların yakınında çalışıldığında, bıçak gerilim taşıyan hatlara temas edebilir ve onlara zarar verebilir. Kullanıcı ciddi şekilde yaralanabilir veya hayatını kaybedebilir.
 - ▶ Gerilim taşıyan hatların bulunduğu ortamlarda çalışmayın.
- Yıldırımli bir fırtına sırasında çalışılması halinde, kullanıcıya yıldırım çarpabilir. Kullanıcı ciddi şekilde yaralanabilir veya hayatını kaybedebilir.
 - ▶ Fırtına durumunda: Çalışmayı sürdürmeyin.
- Yağmurlu havada çalışılması halinde, kullanıcı kayabilir. Kullanıcı ciddi şekilde yaralanabilir veya hayatını kaybedebilir.
 - ▶ Yağmur yağıyorsa: Çalışmayı sürdürmeyin.

4.9 Taşıma

⚠ İKAZ

- Çim biçme makinesi taşıma sırasında devrilebilir ya da hareket edebilir. Kişiler yaralanabilir ve maddi hasar oluşabilir.
 - ▶ Motoru durdurun.



- ▶ Bıçak dönmeyi bırakana kadar bekleyin.



- ▶ Buji soketini çekin.

- ▶ Çim biçme makinesini germe kayışları, kayışlar veya bir file ile uygun bir yerleşim yüzeyinde devrilmeyecek ve hareket etmeyecek şekilde emniyete alın.
- Motor çalıştıktan sonra susturucu ve motor ısınamaz. Kullanıcı, taşıma sırasında yanabilir.
 - ▶ Çim biçme makinesini itin.
- Çim biçme makinesi ağırdır. Kullanıcı, çim biçme makinesini tek başına taşırsa yaralanabilir.
 - ▶ Güvenlik eldivenleri giyin.
 - ▶ Çim biçme makinesini iki kişi kaldırın.
- Taşırken benzin sızıntısı olabilir ve kirliliğe ve hasara neden olabilir.

- ▶ Çim biçme makinesini itin.
- ▶ Cihazı, benzin olmadan taşıyın.

4.10 Depolama

▲ İKAZ

- Çocuklar çim biçme makinesinin tehlikelerini fark edemez ve tahmin edemez. Çocuklar ağır yaralanabilir.
 - ▶ Motoru durdurun.
 - ▶ Çim biçme makinesini çocukların ulaşamayacağı yerlerde muhafaza edin.
- Metal bileşenler nem nedeniyle aşınabilir. Çim biçme makinesi hasar görebilir.
 - ▶ Çim biçme makinesini temiz ve kuru muhafaza edin.
- Çim biçme makinesi dik yüzeylerde muhafaza edilecekse, bu istemsiz olarak yuvarlanabilir. İnsanlar yaralanabilir ve maddi hasar oluşabilir.
 - ▶ Çim biçme makinesini sadece düz bir yüzeyde muhafaza edin.

4.11 Temizlik, bakım ve onarım

▲ İKAZ

- Temizlik, bakım veya onarım sırasında motor çalışıyorsa kişiler ağır yaralanabilir ve maddi hasarlar oluşabilir.
 - ▶ Motoru durdurun.



- ▶ Bıçak dönmeyi bırakana kadar bekleyin.



- ▶ Buji soketini çekin.

- Temizlik, bakım veya onarım sırasında motor çalışırsa tekerlek tahriki istemsiz açılabilir. İnsanlar ağır yaralanabilir ve maddi hasar oluşabilir.
 - ▶ Motoru durdurun.



- ▶ Buji soketini çekin.

- Motor çalıştıktan sonra susturucu ve motor ısınabilir. İnsanlar ağır yanabilir.
 - ▶ Susturucu ve motor soğuyana kadar bekleyin.
- Aşındırıcı temizleme araçları, suyla temizleme veya sivri cisimler çim biçme makinesine veya bıçağa zarar verebilir. Çim biçme makinesi veya bıçak doğru temizlenemezse, bileşenler artık doğru çalışamaz ve güvenlik düzenekleri









devre dışı bırakılamaz. İnsanlar ağır yaralanabilir.









- ▶ Çim biçme makinesi ve bıçak bu kullanım kılavuzunda tarif edildiği şekilde temizleyin,  15.2.
- Çim biçme makinesinin veya bıçakların bakımı ve tamiri kullanım kılavuzunda açıklanan şekilde yapılmazsa, bileşenler artık doğru çalışamaz ve güvenlik düzenekleri devre dışı bırakılamaz. Kişiler ağır yaralanabilir veya ölebilir.
 - ▶ Aşınmış veya hasarlı parçaları değiştirin.
 - ▶ Çim biçme makinesini bu kullanım kılavuzunda tarif edildiği şekilde bakımını yapın veya onarın.
 - ▶ Bıçakları bu kullanım kılavuzunda tarif edildiği şekilde temizleyin.
- Bıçağın temizliği, bakımı veya onarımı sırasında kullanıcı keskin kesici kenarlar nedeniyle kendini yaralayabilir. Kullanıcı yaralanabilir.
 - ▶ Malzemesi dayanıklı olan koruyucu eldivenleri kullanın.
- Bileme sırasında bıçak çok sıcak olabilir. Kullanıcı kendini yakabilir.
 - ▶ Bıçak soğuyana kadar bekleyin.
 - ▶ Malzemesi dayanıklı olan koruyucu eldivenleri kullanın.

5 Çim biçme makinesinin kullanıma hazır hale getirilmesi

5.1 Çim biçme makinesini çalışmaya hazır duruma getirme

Çalışmaya başlamadan önce aşağıdaki işlemleri gerçekleştirin:

- ▶ Ambalaj malzemelerinin ve taşıma emniyetlerinin çıkarılması.
- ▶ Aşağıdaki yapı parçalarının güvenli durumda olduğundan emin olun:
 - Çim biçme makinesi,  4.6.1.
 - Bıçak,  4.6.2.
- ▶ Çim biçme makinesinin temizlenmesi,  15.2.
- ▶ Bıçak kontrolü,  10.2.
- ▶ Motor yağının doldurulması,  6.3.
- ▶ Dümenin açılarak kullanım konumuna getirilmesi,  8.1.
- ▶ Dümenin ayarlanması,  8.3.
- ▶ Çim biçme makinesine yakıt doldurulması,  7.1.

- ▶ Çim biçildiğinde ve çim, çim toplama sepetinde toplanması gerektiğinde:
 - ▶ Uzatma parçasının çıkarılması,  6.2.2.
 - ▶ Malç kapağının açılması,  11.5.1.
 - ▶ Çim toplama sepetinin asılması,  6.1.2.
- ▶ Çim biçildiğinde ve biçilen çim, yandan dışarı bırakılması gerektiğinde:
 - ▶ Malç kapağının kapatılması,  11.5.2.
 - ▶ Uzatma parçasının asılması,  6.2.1.
- ▶ Malçlama yapılması gerektiğinde:
 - ▶ Malç kapağının kapatılması,  11.5.2.
 - ▶ Uzatma parçasının çıkarılması,  6.2.2.
- ▶ Kesim yüksekliğinin ayarlanması,  11.2.
- ▶ Kumanda elemanlarının kontrol edilmesi,  10.1.
- ▶ Bu işlem adımlarının yapılması mümkün olmadığına: Çim biçme makinesini kullanmayın ve bir STIHL bayisine başvurun.

6 Çim biçme makinesinin montajı

6.1 Çim toplama sepetinin toplanması, takılması

6.1.1 Çim toplama sepetinin montajı

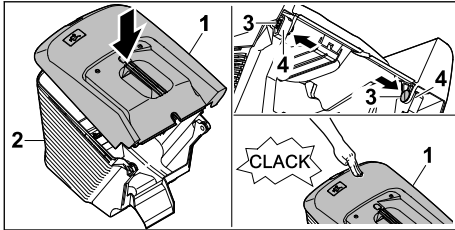

- ▶ Çim toplama sepeti üst parçasını (1) çim toplama sepeti alt parçasının (2) üzerine yerleştirin.
- ▶ Cıvataları (3) içeriden açıklıklara (4) doğru bastırın.
- ▶ Çim toplama sepeti üst parçasını (1) aşağı bastırın.
Çim toplama sepeti üst parçası sesli bir şekilde yerine oturur.

6.1.2 Çim toplama sepetinin asılması

- ▶ Motoru durdurun.
- ▶ Çim biçme makinesini düz bir zemin üzerine koyun.

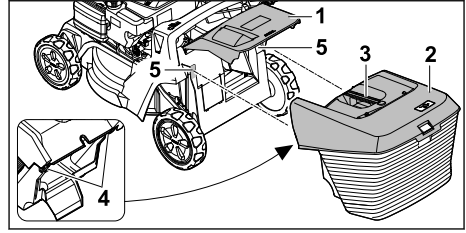

- ▶ Dışarı atma kapağını (1) açın ve açık durumda tutun.
- ▶ Çim toplama sepetini (2) tutamaktan (3) tutun ve yukarıdan kançaları (4) yuvalara (5) geçirek asın.
- ▶ Dışarı atma kapağını (1) çim toplama sepetine (2) yerleştirin.

6.1.3 Çim toplama sepetini çıkarın

- ▶ Motoru durdurun.
- ▶ Çim biçme makinesini düz bir yüzeye getirin.
- ▶ Boşaltma kapağını açın ve açık tutun.
- ▶ Çim toplama sepetini saplarından tutarak yukarı kaldırın.
- ▶ Boşaltma kapağını kapatın.

6.2 Uzatmanın asılması ve çıkarılması

6.2.1 Uzatmanın asılması

- ▶ Motoru durdurun.
- ▶ Buji soketini çekin.
- ▶ Çim biçme makinesini düz bir yüzeye getirin.

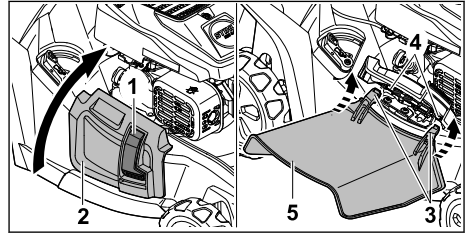

- ▶ Kilide (1) bastırın ve bu şekilde tutun.
- ▶ Yandan boşaltma kapağını (2) açın ve açık tutun.
- ▶ İki kancayı da (3) alttan aksa (4) takın.
- ▶ Yandan boşaltma kapağını (2) uzatmaya (5) yerleştirin.
- ▶ Buji soketini takın.

6.2.2 Uzatmanın çıkarılması

- ▶ Motoru durdurun.
- ▶ Buji soketini çekin.
- ▶ Çim biçme makinesini düz bir yüzeye getirin.

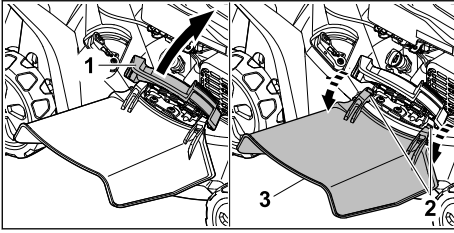

- ▶ Yandan boşaltma kapağını (1) açın ve açık tutun.
- ▶ Her iki kancayı da (2) çıkarın.
- ▶ Uzatmayı (3) yukarı katlayın ve alın.
- ▶ Yandan boşaltma kapağını (1) kapatın.
- ▶ Buji soketini takın.

6.3 Motor yağının doldurulması

Motor yağı yağlar ve motoru soğutur.

Motor yağının özellikleri ve doldurma miktarı motorun kullanım kılavuzunda belirtilmiştir.

ÖNERİ

- Teslimat durumunda motor yağı doldurulmamaktadır. Motorun, motor yağı olmadan veya çok az motor yağı ile çalıştırılması çim biçme makinesine zarar verebilir.
 - ▶ Çalıştırma işletiminden önce motor yağı seviyesini kontrol edin ve gerekirse motor yağını ikmal edin.
- ▶ Motor yağını bu kullanım kılavuzunda veya motorun kullanım kılavuzunda tarif edildiği şekilde doldurun.

7 Çim biçme makinesine yatık ikmal

7.1 Çim biçme makinesinin yakıt ikmal

ÖNERİ

- Çim biçme makinesine doğru yakıt doldurulmazsa çim biçme makinesi hasarlanabilir.
 - ▶ Motorun kullanım kılavuzunu dikkate alın.
- ▶ Motoru durdurun.
- ▶ Çim biçme makinesini düz bir yüzeye getirin.
- ▶ Yakıt deposu kapağının etrafındaki alanı ıslak bir bezle temizleyin.

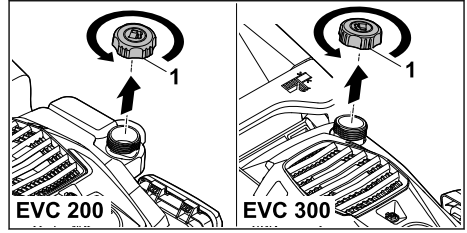

- ▶ Yakıt deposu kapağını (1) yakıt deposu kapağı çıkarılabilene kadar saat yönünün tersi yönde döndürün.
 - ▶ Yakıt deposu kapağını çıkarın.
 - ▶ Yakıt deposunun kenarına kadar en az 15 mm boşluk kalacak şekilde uygun bir doldurma yardımı kullanarak yakıt doldurun.
 - ▶ Yakıt deposu kapağını yakıt deposuna koyun.
 - ▶ Yakıt deposu kapağını saat yönünde döndürün ve elle sıkın.
- Yakıt deposu kapatılmıştır.

8 Kullanıcı için çim biçme makinesinin ayarlanması

8.1 Gidonun açılması

- ▶ Motoru durdurun.
- ▶ Buji soketini çekin.
- ▶ Çim biçme makinesini düz bir yüzeye getirin.

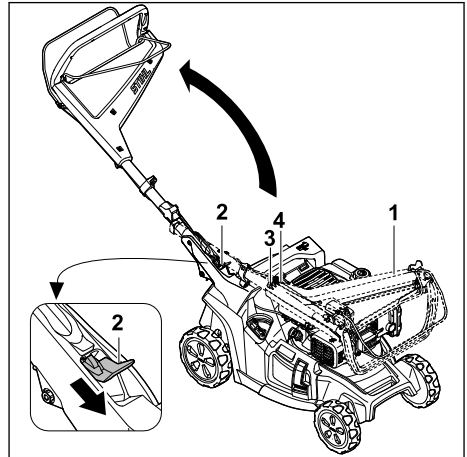

- ▶ Gidonu (1) tutun.
 - ▶ Kolu (2) aşağı bastırın ve bu şekilde tutun.
 - ▶ Gidonu (1) öne doğru katlayın ve çekme teli (3 ve 4) sıkışmamasına dikkat edin.
 - ▶ Kolu (2) bırakın.
- Gidon duyulabilir bir şekilde yerine oturun.

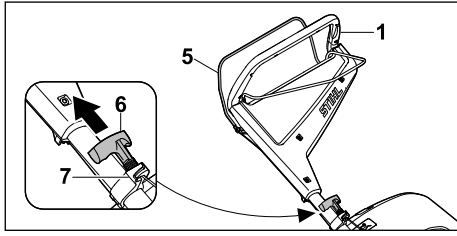

- ▶ Çim biçme makinesi (5) için kumanda çubuğunu gidona (1) doğru bastırın ve basılı tutun.
- ▶ Düzeltme kulpunu (6) yavaşça çekme ipi braketini (7) yönünde çekin.
- ▶ Düzeltme kulpunu (6) çekme ipi braketine (7) takın.
- ▶ Biçme işlemi (5) için kumanda çubuğunu bırakın.
- ▶ Buji socketini takın.

8.2 Gidonun katlanması

Fazla yer kaplamayacak şekilde taşımak veya muhafaza etmek için gidon katlanabilir.

- ▶ Motoru durdurun.
- ▶ Buji socketini çekin.
- ▶ Çim biçme makinesini düz bir yüzeye getirin.
- ▶ Düzeltme kulpunu çekme ipi braketinden çıkarın ve yavaşça motor yönünde yönlendirin.

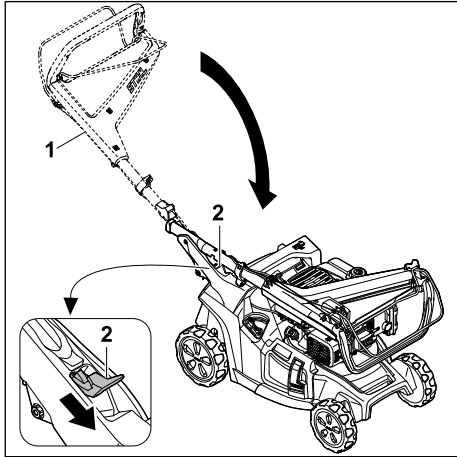

- ▶ Gidonu (1) tutun.
 - ▶ Kolu (2) aşağı bastırın ve bu şekilde tutun.
 - ▶ Gidonu (1) katlayın.
 - ▶ Kolu (2) bırakın.
- Gidon duyarlı bir şekilde yerine oturur.
- ▶ Buji socketini takın.

8.3 Gidonun ayarlanması

- ▶ Motoru durdurun.

- ▶ Buji socketini çekin.
- ▶ Çim biçme makinesini düz bir yüzeye getirin.

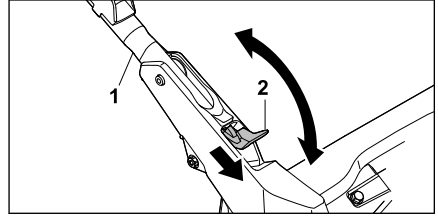

- ▶ Gidonu (1) tutun.
- ▶ Kolu (2) aşağı bastırın ve bu şekilde tutun.
- ▶ Gidonu (1) istenilen konuma getirin ve gidonun tekrar tam olarak yerine oturduğundan emin olun.
- ▶ Kolu (2) bırakın.
- ▶ Buji socketini takın.

9 Motoru çalıştırma ve durdurma

9.1 Motorun çalıştırılması

- ▶ Çim biçme makinesini düz bir yüzeye getirin.

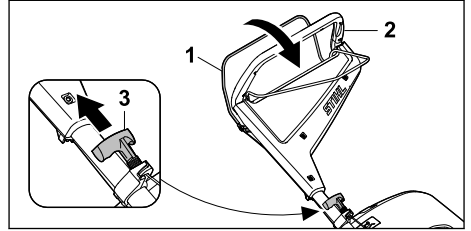

- ▶ Çim biçme işlemi (1) için kumanda çubuğunu sol elinizle gidona (2) doğru bastırın ve basılı tutun.
- ▶ Düzeltme kulpunu (3) sağ elinizle direnç hissedilene kadar yavaşça dışarı çekin.
- ▶ Motor çalışana kadar düzeltme kulpunu (3) hızla çekip geri itin.
- ▶ Motor çalışmazsa: Motorun kullanım kılavuzunu dikkate alın.

9.2 Motorun durdurulması

- ▶ Çim biçme makinesini düz bir yüzeye getirin.
- ▶ Biçme işlemi için kumanda çubuğunu bırakın. Motor kapanır.
- ▶ Kullanıcı pozisyonundan ayrılın.

10 Çim biçme makinesini kontrol etme

10.1 Sabitleme elemanlarının kontrolü



Çim biçme işletimi için kumanda çubuğu ve tekerlek tahriki için kumanda çubuğu

- ▶ Motoru durdurun.
- ▶ Çim biçme işletimi için kumanda çubuğunu ve tekerlek tahriki için kumanda çubuğunu gidon yönünde tamamen çekin ve tekrar bırakın.
- ▶ Çim biçme işletimi için kumanda çubuğu veya tekerlek tahriki için kumanda çubuğu zor hareket ediyorsa veya başlangıç pozisyonuna geri sıçramıyorsa: Çim biçme makinesini kullanmayın ve STIHL yetkili bayisine başvurun. Çim biçme işlemi için kumanda çubuğu veya tekerlek tahriki için kumanda çubuğu arızalı.

10.2 Bıçağın kontrol edilmesi

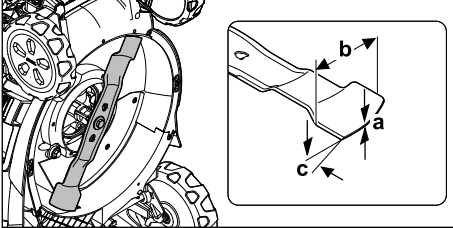
- ▶ Motoru durdurun.
- ▶ Buji soketini çekin.
- ▶ Çim biçme makinesini dik konuma getirin,  15.1.



- ▶ Aşağıdakileri ölçün:
 - Kalınlık a
 - Genişlik b
 - Bileme açısı c
- ▶ Minimum kalınlık ve minimum genişliğin altına düşülmesi halinde: Bıçağı değiştirin,  19.2.
- ▶ Bileme açısının korunmaması durumunda: Bıçağı bileyin,  19.2.
- ▶ Belirsizlikler oluşması durumunda: STIHL yetkili bayisine başvurun.

11 Çim biçme makinesi ile çalışma

11.1 Çim biçme makinesinin tutulması ve yönlendirilmesi

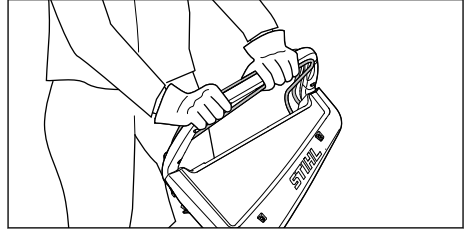

- ▶ Gidonu her iki elinizle baş parmağınız gidonu saracak şekilde sıkıca tutun.

11.2 Kesim yüksekliğinin ayarlanması

7 farklı kesim yüksekliği ayarlanabilir:

- 20 mm = Pozisyon 1
- 30 mm = Pozisyon 2
- 40 mm = Pozisyon 3
- 55 mm = Pozisyon 4
- 70 mm = Pozisyon 5
- 85 mm = Pozisyon 6
- 100 mm = Pozisyon 7

Pozisyonlar çim biçme makinesi üzerinde belirtilmiştir.

Kesim yüksekliğinin ayarlanması

- ▶ Motoru durdurun.
- ▶ Bıçak dönmemelidir.
- ▶ Çim biçme makinesini düz bir zemin üzerine koyun.

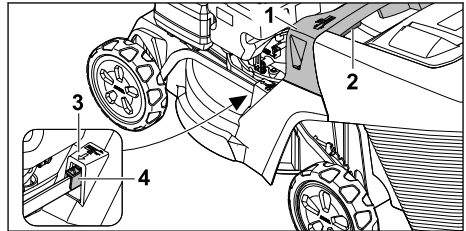

- ▶ Çim biçme makinesini tutamaktan (1) tutun.
- ▶ Kola (2) basın ve basılı tutun.
- ▶ Çim biçme makinesini kaldırarak ve indirerek istediğiniz pozisyona getirin. Güncel kesim yüksekliği, kesim yüksekliği göstergesindeki (3) işaretten (4) okunabilir.
- ▶ Kolu (2) serbest bırakın. Çim biçme makinesi kilitlenir.

11.3 Tekerlek tahrikini açma ve kapatma

11.3.1 Tekerlek tahrikini açma

- ▶ Çim biçme makinesini düz bir yüzeye getirin.
- ▶ Motoru çalıştırın.

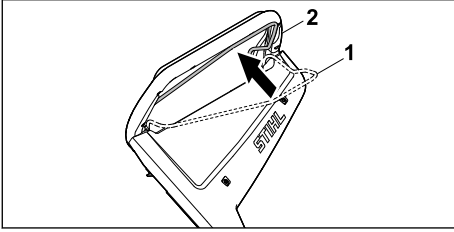

- ▶ Tekerlek tahriki (1) için kumanda çubuğunu gidon (2) yönünde tamamen çekin ve baş parmağınız gidonu saracak şekilde tutun. Çim biçme makinesi harekete geçer.

11.3.2 Tekerlek tahrikinin kapatılması

- ▶ Tekerlek tahriki için kumanda çubuğunu bırakın.
- ▶ Çim biçme makinesi durana kadar bekleyin.

11.4 Çim biçme ve parçalama-yayma

Çim biçme makinesi çok fonksiyonlu bıçakla donatılmıştır ve biçme veya parçalama-yayma için kullanılabilir.

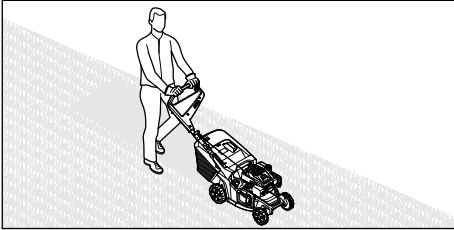

- ▶ Tekerlek tahriki açıkken çalışılıyorsa: Çim biçme makinesini kontrollü olarak ileri itin.
- ▶ Tekerlek tahriki kapalıyken çalışılıyorsa: Çim biçme makinesini yavaş ve kontrollü olarak ileri itin.

11.5 Parçalama-yayma kapağının açılması ve kapatılması

11.5.1 Parçalama-yayma kapağının açılması

- ▶ Motoru durdurun.
- ▶ Çim biçme makinesini düz bir yüzeye getirin.

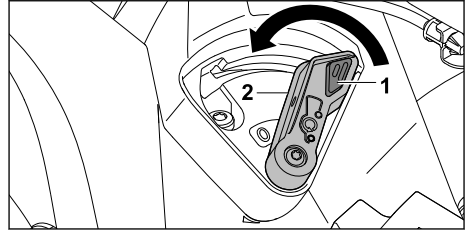

- ▶ Kilide (1) bastırın ve bu şekilde tutun.
- ▶ Kolu (2) 0 konumuna getirin. Parçalama-yayma kapağı açıktır.
- ▶ Kilidi (1) bırakın.

11.5.2 Parçalama-yayma kapağının kapatılması

- ▶ Motoru durdurun.
- ▶ Çim biçme makinesini düz bir yüzeye getirin.

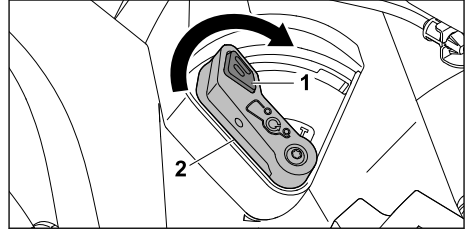

- ▶ Kilide (1) bastırın ve bu şekilde tutun.
- ▶ Kolu (2) I konumuna getirin. Parçalama-yayma kapağı kapalıdır.
- ▶ Kilidi (1) bırakın.

11.6 Çim toplama sepetinin boşaltılması

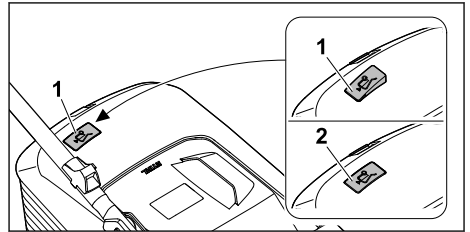

Bıçakla üretilen hava akımı, doluluk seviyesi göstergesinin (1) kalkmasına neden olur. Çim toplama sepeti dolduğunda hava akımı durur. Hava akımı çok azsa doluluk seviyesi göstergesi (2) bekleme durumuna geçer. Bu, çim toplama sepetini boşaltmanız için bir uyarıdır.

Mutlak doluluk seviyesi göstergesi sadece optimum hava akımında sağlanır. Islaklık, yoğunluk veya yüksek çim gibi dış etkiler, düşük kesim kademeleri, kirlilik ya da benzerleri hava akımını

ve doluluk seviyesi göstergesinin fonksiyonunu olumsuz yönde etkileyebilir.

- ▶ Doluluk seviyesi göstergesi bekleme durumunda ise: Çim toplama sepetini boşaltın.
- ▶ Çim biçme makinesini kapatın.
- ▶ Çim toplama sepetini çıkarın.

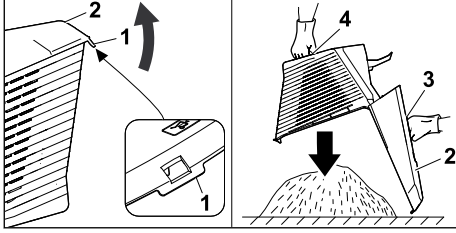

- ▶ Kilit bileziğini (1) açın.
- ▶ Çim toplama sepeti üst parçasını (2) sapından (3) açın ve tutun.
- ▶ Diğer elinizle alt tutamağı (4) sabit tutun.
- ▶ Çim toplama sepetini boşaltın.
- ▶ Çim toplama sepetini katlayın.
- ▶ Çim toplama sepetini takın.

12 Çalışma sonrasında

12.1 Çalıştıktan sonra

- ▶ Motoru durdurun.
- ▶ Çim biçme makinesi ıslaksa: Çim biçme makinesini kurutun.
- ▶ Çim biçme makinesini temizleyin.

13 Nakliyat

13.1 Çim biçme makinesinin taşınması

- ▶ Motoru durdurun.
Bıçak dönmemelidir.
- ▶ Buji soketini çekin.

Çim biçme makinesinin itilmesi

- ▶ Çim biçme makinesini yavaş ve kontrollü olarak ileri itin.

Çim biçme makinesinin taşınması

- ▶ Güvenlik eldivenleri giyin.
- ▶ Çim toplama sepetini çıkarın.
- ▶ Uzatmayı çıkarın.

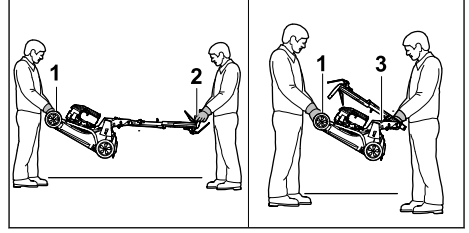

- ▶ Çim biçme makinesi katlanmamış gidonla taşınacaksa:
 - ▶ Çim biçme makinesi bir kişi tarafından her iki elle taşıma tutamağından (1) sıkıca tutulmalı ve diğer kişi tarafından her iki elle gidonda (2) sabit tutulmalıdır.
 - ▶ Çim biçme makinesini iki kişi kaldırı ve taşıyın.
- ▶ Çim biçme makinesi katlanmış gidonla taşınacaksa:
 - ▶ Gidonu katlayın, 8.2.
 - ▶ Çim biçme makinesi bir kişi tarafından her iki elle taşıma tutamağından (1) sıkıca tutulmalı ve diğer kişi tarafından her iki elle saptan (3) sabit tutulmalıdır.
 - ▶ Çim biçme makinesini iki kişi kaldırı ve taşıyın.

Çim biçme makinesinin bir araçta taşınması

- ▶ Çim biçme makinesini devrilmeyecek ve hareket edemeyecek biçimde dik olarak sabitleyin.

14 Saklama

14.1 Çim biçme makinesinin saklanması

- ▶ Motoru durdurun ve motorun soğumasını bekleyin.
- ▶ Buji soketini çekin.
- ▶ Çim biçme makinesini aşağıdaki koşullar kar-şılancak şekilde saklayın:
 - Çim biçme makinesi çocukların erişemeyeceği bir yerde olmalıdır.
 - Çim biçme makinesi temiz ve kuru olmalıdır.
 - Çim biçme makinesi devrilmeyecek durumda olmalıdır.
 - Çim biçme makinesi yuvarlanamayacak durumda olmalıdır.

Çim biçme makinesi 3 aydan uzun süre saklanacaksa aşağıdakilere de dikkat edin:

- ▶ Yakıt deposunu boşaltın.
- ▶ Yakıt deposunun STIHL yetkili bayisi tarafından temizlenmesini sağlayın.
- ▶ Motor yağını, motorun kullanım kılavuzunda tarif edildiği şekilde değiştirin.
- ▶ Bujiyi sökün ve buji deliğinden motora 3 ml motor yağı dökün.
- ▶ Düzeltme kulbunu birkaç kez dışarı çekin ve geri itin.

! İKAZ

- Düzeltme kulbu buji soketi takılı değilken çekildiğinde kıvılcımlar sıçrayabilir. Kıvılcımlar, dışarı çıkan benzin buharlarını tutuşturabilir ve yangın ve patlamalara neden olabilir. İnsanlar ciddi şekilde yaralanabilir veya hayatını kaybedebilir ve maddi hasar oluşabilir.
- ▶ Bujii soketini buji deliğinden uzak tutun.

- ▶ Bujiyi yerleştirin ve sıkın.

14.2 Depolama konumu

Çim biçme makinesi yerden tasarruf sağlanarak saklanması için katlanabilir.

- ▶ Çim biçme makinesini düz bir yüzeye getirin.
- ▶ Çim toplama sepetini çıkarın.
- ▶ Kesim yüksekliğini en yüksek konuma getirin.

📖 11.2

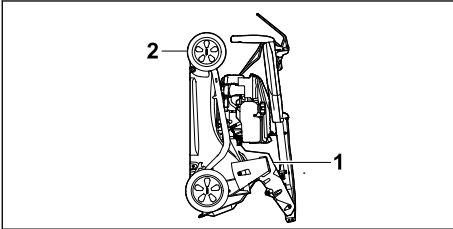

- ▶ Gidonu katlayın. 📖 8.2
- ▶ Çim biçme makinesini, bir eliniz saptı (1) diğeri ise taşıma sapında (2) olacak şekilde sabit tutun ve arkaya doğru alarak dik konuma getirin.

15 Temizleme

15.1 Çim biçme makinesinin dik konuma getirilmesi

- ▶ Yakıt deposunu boşaltın.
Motor kapanır.
- ▶ Bujii soketini çekin.
- ▶ Çim biçme makinesini düz bir yüzeye getirin.
- ▶ Düzeltme kulbunu çekme ipi braketinden çıkarın.

- ▶ Çim toplama sepetini çıkarın.
- ▶ Kesim yüksekliğini en yüksek konuma getirin, 📖 11.2.
- ▶ Gidonu en derin konuma getirin, 📖 8.3.

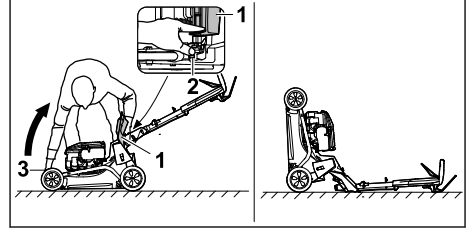

- ▶ Cihazın sağ tarafına yerleştirin.
- ▶ Boşaltma kapağını (1) açın ve açık tutun.
- ▶ Sol elinizle kolu (2) aşağı bastırın ve tutun.
- ▶ Çim biçme makinesini sağ elinizle taşıma tutamağından (3) tutun ve arkaya doğru yerleştirin.

Çim biçme makinesi sabittir ve temizlenebilir.

15.2 Çim biçme makinesinin temizlenmesi

- ▶ Motoru durdurun.
- ▶ Çim biçme makinesinin soğumasını bekleyin.
- ▶ Bujii soketini çekin.
- ▶ Çim biçme makinesini nemli bir bez ile temizleyin.
- ▶ Havalandırma deliklerini bir boya fırçası ile temizleyin.
- ▶ Çim biçme makinesini dik olarak yerleştirin.
- ▶ Bıçağı ve bıçağın etrafındaki alanı ahşap bir çubuk, yumuşak bir fırça veya nemli bir bezle temizleyin.
- ▶ Bujii soketini takın.

ÖNERİ

- Yüksek basınçlı temizleyici kullanarak veya su püskürterek temizlik yapmak cihaza zarar verebilir.
- ▶ Cihazı yüksek basınçlı temizleyici kullanarak veya su püskürterek temizlemeyin.

16 Bakım

16.1 Bakım aralığı

Bakım aralıkları çevre koşullarına ve çalışma koşullarına bağlıdır. STIHL aşağıdaki bakım aralıklarını önerir:

Motor

- ▶ Motorun bakımını, motorun kullanım kılavuzunda tarif edildiği şekilde yapın.

Çim biçme makinesi

- Çim biçme makinesi, her yıl STIHL yetkili bayisi tarafından kontrol edilmelidir.

16.2 Bıçağın takılması ve sökülmesi

16.2.1 Bıçağın sökülmesi

- Motoru durdurun.
- Buji soketini çekin.
- Çim biçme makinesini dik olarak yerleştirin.

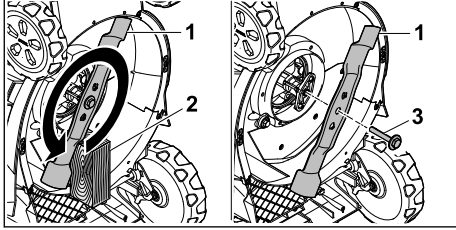

- Bıçağı (1) bir tahta parçası (2) ile bloke edin.
- Diskli civatayı (3) ok yönünde sökün ve çıkarın.
- Bıçağı (1) çıkarın.
- Vidayı rondelayla (3) atın. Bıçağı (1) takmak için yeni bir diskli civata kullanın.
- Buji soketini takın.

16.2.2 Bıçağın takılması

- Motoru durdurun.
- Buji soketini çekin.
- Çim biçme makinesini dik olarak yerleştirin.

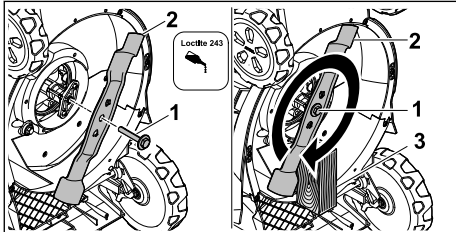

- Loctite 243 diş kilitleyiciyi diskli civatanın (1) dişine uygulayın.
- Bıçakları (2), temas yüzeyindeki engebeler girintileri kavrayacak şekilde takın.
- Diskli civatayı (1) sıkın.
- Bıçağı (2) bir tahta parçası (3) ile bloke edin.

18 Arızaların tamiri

18.1 Çim biçme makinesindeki arızaların giderilmesi

Arıza	Nedeni	Çözüm
Motor çalıştırmıyor.	Çim biçme işletimi için kumanda çubuğuna basılmamış.	► Motoru bu kullanım kılavuzunda tarif edildiği şekilde çalıştırın.
	Yakıt deposu boş.	► Çim biçme makinesine yakıt ikmali yapın.

- Diskli civatayı (1) 60 Nm ile sıkın
- Buji soketini takın.

16.3 Bıçağın bilenmesi ve dengelenmesi

Bıçağın düzgün bir şekilde bilenmesi ve dengelenmesi çok miktarda pratik gerektirir.

STIHL tarafından sunulan tavsiye, bıçağın bir STIHL bayisi tarafından bilenmesi ve dengelenmesi yönündedir.

Mevcut bayilerin güncel adresleri, ilgili STIHL ülke temsilcisi aracılığıyla www.stihl.com adresinden edinilebilir.

! İKAZ

- Bıçağın kesici kenarları keskindir. Kullanıcı kazayla kendini kesebilir.
 - Dayanıklı malzemeden yapılmış koruyucu eldivenler kullanın.

- Motoru durdurun.
- Buji soketini çekin.
- Çim biçme makinesini kapatın, 15.1.
- Bıçağı sökün.
- Bıçağı bileyin. Bu sırada bileme açısına dikkat edin ve bıçağı soğutun, 19.2. Bıçağın rengi bileme sırasında maviye dönmelidir.
- Bıçağı takın.
- Buji soketini takın.
- Belirsizlikler oluşması durumunda: STIHL yetkili bayisine başvurun.

17 Onarım

17.1 Çim biçme makinesinin onarımı

Kullanıcı çim biçme makinesini ve bıçağı kendileri tamir edemez.

- Çim biçme makinesi veya bıçak hasarlanmışsa: Çim biçme makinesi veya bıçağı kullanmayın ve STIHL yetkili bayisine başvurun.
- Uyarı levhaları okunaklı değilse veya hasarlanmışsa: Uyarı levhalarının STIHL yetkili bayisi tarafından değiştirilmesini sağlayın.

Arıza	Nedeni	Çözüm
	Yakıt borusu tıkanmış.	► STIHL yetkili bayisine başvurun.
	Depodaki yakıt kötü, kirli veya eski.	► Güvenilir bir marka yeni yakıt (kurşunsuz benzin) kullanın.
	Hava filtresi kirlenmiş.	► Hava filtresini motor kullanım kılavuzunda tarif edildiği şekilde temizleyin veya değiştirin.
	Buji soketi bujiden çekilmiş veya buji kablosu sokete kötü takılmış.	► Buji soketini takın. ► Buji kablosu ile soket arasındaki bağlantıyı kontrol edin.
	Buji paslanmış, hasarlı veya elektrot mesafesi yanlış.	► Bujiyi temizleyin veya değiştirin. ► Elektrot mesafesini ayarlayın.
	Bıçak üzerindeki direnç çok yüksek.	► Kesim yüksekliğini daha yüksek ayarlayın. ► Motoru kısa çimde çalıştırın.
Motor çalışırken zorlanıyor veya motor gücü düşüyor.	Çim biçme makinesi gövdesi tıkanmış.	Çim biçme makinesini temizleyin.
	Kesim yüksekliği çok derin ayarlanmış veya besleme hızı çok yüksek.	Kesim yüksekliğini uyarlayın veya çimleri yavaş biçin.
	Yakıt deposunda ve karbüratörde su var veya karbüratör tıkanmış.	Yakıt deposunu boşaltın, yakıt borusunu ve karbüratörü temizleyin.
	Yakıt deposu kirlenmiş.	STIHL yetkili bayisine başvurun.
	Hava filtresi kirlenmiş.	Hava filtresini motor kullanım kılavuzunda tarif edildiği şekilde temizleyin veya değiştirin.
	Buji paslanmış.	Bujiyi temizleyin veya değiştirin.
Motor aşırı ısınıyor.	Motor yağının seviyesi çok düşük.	Motor yağını bu kullanım kılavuzunda veya motorun kullanım kılavuzunda tarif edildiği şekilde doldurun veya değiştirin.
	Soğutma kanatçığı kirlenmiş.	Çim biçme makinesini temizleyin.
Çim biçme makinesi aşırı titriyor.	Bıçak hasarlı.	Bıçağı değiştirin.
	Bıçak doğru takılmamış.	Bıçağı takın.
Çim temiz kesilmiyor.	Bıçak körelmiş veya aşınmış.	Bıçakları bileyin veya değiştirin.

19 Teknik bilgiler

19.1 Çim biçme makinesi

STIHL RM 443.3 T, RM 448.3 T, RM 453.3 T

- Motor tipi:
 - RM 443.3 T: STIHL EVC 200 C
 - RM 448.3 T, RM 453.3 T: STIHL EVC 300
- Silindir hacmi:
 - RM 443.3 T: 139 cm³
 - RM 448.3 T, RM 453.3 T: 166 cm³
- Güç (P):
 - RM 443.3 T: 2,1 kW (2,8 PS) 2800/dakikada
 - RM 448.3 T, RM 453.3 T: 2,6 kW (3,5 PS) 2800/dakikada
- Devir sayısı (n):
 - RM 443.3 T: 2800/dak
 - RM 448.3 T, RM 453.3 T: 2800/dak
- Yakıt deposunun maksimum hacmi:
 - RM 443.3 T: 0,9 l
 - RM 448.3 T, RM 453.3 T: 0,9 l
- Ağırlık (m):
 - RM 443.3 T: 30 kilogram
 - RM 448.3 T: 32 kilogram
 - RM 453.3 T: 33 kilogram
- Çim toplama sepetinin maksimum kapasitesi:
 - RM 443.3 T, RM 448.3 T: 52 l
 - RM 453.3 T: 55 l
- Kesim genişliği:
 - RM 443.3 T: 41 santimetre
 - RM 448.3 T: 46 santimetre
 - RM 453.3 T: 51 santimetre

19.2 Bıçak

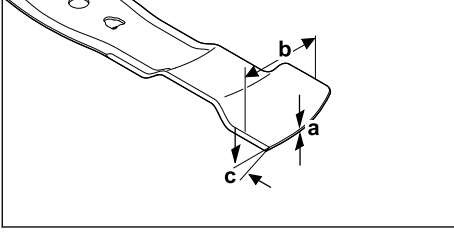

- Asgari kalınlık a: 1,6 mm
- Asgari genişlik b: 55 mm
- Bileme açısı c: 30°

19.3 Gürültü değerleri ve titreşim değerleri

RM 443.3 T

Gürültü seviyesi için K değeri 2 dB(A). Gürültü seviyesi için K değeri 2,2 dB(A). Titreşim değerleri için K değeri 2,2 m/s².

- Gürültü seviyesi L_{pA}, EN ISO 5395-2 uyarınca ölçülmüştür: 79 dB(A)
- 2000/14/EC / S.I. 2001/1701 uyarınca ölçülen garanti edilen gürültü seviyesi L_{WA}d: 93 dB(A)
- Titreşim değeri a_{hv}, gidon EN 5395-2 uyarınca ölçülmüştür: 4,4 m/s²

RM 448.3 T

Gürültü seviyesi için K değeri 2 dB(A). Gürültü seviyesi için K değeri 2,2 dB(A). Titreşim değerleri için K değeri 2,2 m/s².

- Gürültü seviyesi L_{pA}, EN ISO 5395-2 uyarınca ölçülmüştür: 82 dB(A)
- 2000/14/EC / S.I. 2001/1701 uyarınca ölçülen garanti edilen gürültü seviyesi L_{WA}d: 96 dB(A)
- Titreşim değeri a_{hv}, gidon EN 5395-2 uyarınca ölçülmüştür: 4,4 m/s²

RM 453.3 T

Gürültü seviyesi için K değeri 2 dB(A). Gürültü seviyesi için K değeri 2,2 dB(A). Titreşim değerleri için K değeri 2,2 m/s².

- Gürültü seviyesi L_{pA}, EN ISO 5395-2 uyarınca ölçülmüştür: 82 dB(A)
- 2000/14/EC / S.I. 2001/1701 uyarınca ölçülen garanti edilen gürültü seviyesi L_{WA}d: 97 dB(A)
- Titreşim değeri a_{hv}, gidon EN 5395-2 uyarınca ölçülmüştür: 4,4 m/s²

2002/44/EC ve S.I. 2005/1093 sayılı Titreşime Yönelik İşveren Direktifi'nin karşılanmasına yönelik bilgiler www.stihl.com/vib adresinde belirtilmiştir.

19.4 REACH

REACH, kimyasal maddelerin sicile kaydı, değerlendirilmesi ve lisansı ile ilgili EG yönetmeliğidir.

REACH yönetmeliğinin yerine getirilmesini açıklayan bilgiler www.stihl.com/reach sayfalarında açıklanmıştır.

20 Yedek parçalar ve aksesuar

20.1 Yedek parçalar ve aksesuar

STIHL Bu semboller orijinal STIHL yedek parça ve orijinal STIHL aksesuarı işaretler.

STIHL, orijinal STIHL yedek parça ve orijinal STIHL aksesuar kullanımlarını tavsiye eder.

STIHL firması, pazarın sürekli gözlemlenmesine rağmen farklı üreticiler tarafından imal edilen yedek parça ve aksesuarları güvenilirlik, iş güvenliği ve uygunluk kriterleri açısından değerlendiremez ve bu nedenle STIHL firması bu parçaların kullanımını garanti edemez.

Orijinal STIHL yedek parça ve orijinal STIHL aksesuarları STIHL bayisinden temin edilebilir.

20.2 Önemli yedek parçalar

- Bıçak:
 - RM 443.3 T: WA40 702 0105
 - RM 448.3 T: WA41 702 0106
 - RM 453.3 T: WA42 702 0101
- Diskli bıçak civatası: 0000 951 3505

21 Bertaraf etme

21.1 Çim biçme makinesinin imha edilmesi

İmhaya yönelik bilgiler yerel yönetim veya STIHL yetkili bayisinden temin edilebilir.

Usulüne aykırı imha sağlığa ve çevreye zarar verir.

- ▶ Ambalaj dahil STIHL ürünlerini yerel yönetmeliklere göre tekrar değerlendirilmesi için uygun toplama yerine gönderin.
- ▶ Ev çöpü olarak imha etmeyin.

22 AB Uygunluk Deklarasyonu

22.1 Çim biçme makinesi STIHL RM 443.3 T, RM 448.3 T, RM 453.3 T

STIHL Tirol GmbH

Hans Peter Stihl-Straße 5
6336 Langkampfen

Avusturya

yalnızca kendi sorumluluğu altında, aşağıdaki ürünün:

- Yapı türü: Çim biçme makinesi
- Fabrika markası: STIHL
- Tip: RM 443.3 T, RM 448.3 T, RM 453.3 T
- Kesim genişliği:
 - RM 443.3 T: 41 cm
 - RM 448.3 T: 46 cm
 - RM 453.3 T: 51 cm
- Seri numarası:
 - RM 443.3 T: WB40
 - RM 448.3 T: WB41
 - RM 453.3 T: WB42

2000/14/EC, 2006/42/EC, 2014/30/EU ve 2011/65/EU sayılı direktiflerin ilgili hükümlerine olduğunu ve üretim tarihinde geçerli olan aşağıdaki standartların sürümlerine uygun olarak tasarlandığını ve üretildiğini beyan eder: EN ISO 5395-1, EN ISO 5395-2 ve EN ISO 14982.

İlgili onaylanmış kuruluş:
TÜV Rheinland LGA Products GmbH
Tillystraße 2
90431 Nürnberg, DE

Ölçülen ve garanti edilen gürültü seviyesinin elde edilmesi için 2000/14/EC, Ek VIII direktifi uyarınca hareket edilmiştir.

- Ölçülen gürültü seviyesi
 - RM 443.3 T: 91,2 dB(A)
 - RM 448.3 T: 94,2 dB(A)
 - RM 453.3 T: 95,2 dB(A)
- Garanti edilen gürültü seviyesi:
 - RM 443.3 T: 93 dB(A)
 - RM 448.3 T: 96 dB(A)
 - RM 453.3 T: 97 dB(A)

Teknik dokümanlar STIHL Tirol GmbH firmasının evraklarında muhafaza edilir.

Üretim yılı ve makine numarası çim biçme makinesinde yer almaktadır.

Langkampfen, 27.11.2023

STIHL Tirol GmbH

adına 

Matthias Fleischer, Ürün geliştirme yöneticisi



adına

Sven Zimmermann, Kalite bölüm yöneticisi

23 UKCA Uygunluk Beyanı

23.1 Çim biçme makinesi STIHL RM 443.3 T, RM 448.3 T, RM 453.3 T

STIHL Tirol GmbH
Hans Peter Stihl-Straße 5
6336 Langkampfen

Avusturya

yalnızca kendi sorumluluğu altında, aşağıdaki ürünün:

- Yapı türü: Çim biçme makinesi
- Fabrika markası: STIHL
- Tip: RM 443.3 T, RM 448.3 T, RM 453.3 T
- Kesim genişliği:
 - RM 443.3 T: 41 cm
 - RM 448.3 T: 46 cm
 - RM 453.3 T: 51 cm
- Seri numarası:
 - RM 443.3 T: WB40
 - RM 448.3 T: WB41
 - RM 453.3 T: WB42

İlgili hükümler Noise Emission in the Environment by Equipment for use Outdoors Regulations 2001, Supply of Machinery (Safety) Regulations 2008, Electromagnetic Compatibility Regulations 2016 ve The Restriction of the Use of Certain Hazardous Substances in Electrical and Electronic Equipment Regulations 2012 Birleşik Krallık yönetmeliklerine uygundur ve aşağıdaki normların üretim tarihinde geçerli baskılarına uygun geliştirilmiş ve üretilmiştir: EN ISO 5395-1, EN ISO 5395-2 ve EN ISO 14982.

İlgili onaylanmış kuruluş:
TUV Rheinland UK LTD
1011 Stratford Road
Solihull, B90 4BN

Ölçülen ve garanti edilen gürültü seviyesinin elde edilmesi için Birleşik Krallık Noise Emission in the Environment by Equipment for use Outdoors Regulations 2001, Schedule 11 direktifi uyarınca hareket edilmiştir.

- Ölçülen gürültü seviyesi
 - RM 443.3 T: 91,2 dB(A)
 - RM 448.3 T: 94,2 dB(A)
 - RM 453.3 T: 95,2 dB(A)

- Garanti edilen gürültü seviyesi:
 - RM 443.3 T: 93 dB(A)
 - RM 448.3 T: 96 dB(A)
 - RM 453.3 T: 97 dB(A)

Teknik dokümanlar STIHL Tirol GmbH firmasının evraklarında muhafaza edilir.

Üretim yılı ve makine numarası çim biçme makinesinde yer almaktadır.

Langkampfen, 27.11.2023

STIHL Tirol GmbH

adına 

Matthias Fleischer, Ürün geliştirme yöneticisi

adına 

Sven Zimmermann, Kalite bölüm yöneticisi

24 Adresler

STIHL İdari Merkezi

ANDREAS STIHL AG & Co. KG
Postfach 1771
D-71307 Waiblingen

STIHL Satış Şirketleri

TÜRKİYE

SADAL TARIM MAKİNELERİ DIŞ TİCARET A.Ş.
Hürriyet Mahallesi Manas Caddesi No.1
35473 Menderes, İzmir
Telefon: +90 232 210 32 32
Faks: +90 232 210 32 33

Spis treści

1	Przedmowa.....	354
2	Informacje o instrukcji użytkowania.....	354
3	Przegląd.....	355
4	Wskazówki dotyczące bezpieczeństwa pracy.....	356
5	Przygotowanie kosiarki do pracy.....	362
6	Składanie kosiarki.....	362
7	Tankowanie kosiarki.....	363
8	Ustawianie kosiarki dla użytkownika.....	364
9	Uruchamianie i wyłączenie silnika.....	365
10	Sprawdzanie kosiarki.....	365
11	Koszenie trawy kosiarką.....	366
12	Po zakończeniu pracy.....	367

13	Transport.....	367
14	Przechowywanie.....	368
15	Czyszczenie.....	368
16	Konserwacja.....	369
17	Naprawa.....	370
18	Rozwiązywanie problemów.....	370
19	Dane techniczne.....	371
20	Części zamienne i akcesoria.....	372
21	Utylizacja.....	372
22	Deklaracja zgodności UE.....	372
23	Deklaracja zgodności UKCA.....	373
24	Adresy.....	373

1 Przedmowa

Szanowni Państwo,

dziękujemy za zakup produktu marki STIHL. STIHL projektuje i produkuje urządzenia o najwyższej jakości, które w pełni spełniają oczekiwania klientów. Produkowane przez nas urządzenia wyróżniają się najwyższą niezawodnością nawet w najcięższych warunkach pracy.

Marka STIHL to również najwyższej klasy obsługa klienta. Nasi sprzedawcy oferują fachowe doradztwo, pomoc w doborze odpowiednich produktów oraz kompleksowe wsparcie techniczne.

Firma STIHL przywiązuje szczególną wagę do zrównoważonego rozwoju i ochrony środowiska. Celem niniejszej instrukcji obsługi jest zapewnienie bezpiecznej i przyjaznej dla środowiska eksploatacji produktu STIHL przez długi okres użytkowania.

Dziękujemy Państwu za zaufanie. Życzymy satysfakcji z użytkowania produktu marki STIHL.



Dr Nikolas Stihl

WAŻNE! PRZECZYTAĆ PRZED UŻYCIEM I ZACHOWAĆ.

2 Informacje o instrukcji użytkowania

2.1 Obowiązujące dokumenty

Niniejsza instrukcja obsługi jest tłumaczeniem oryginalnej instrukcji obsługi Producenta w rozumieniu dyrektywy WE 2006/42/EC.

Obowiązują lokalne przepisy bezpieczeństwa.

- ▶ Oprócz tej instrukcji obsługi należy dokładnie zapoznać się z następującymi dokumentami i je przechowywać:
 - RM 443.3 T: Instrukcja obsługi silnika STIHL EVC 200 C
 - RM 448.3 T, RM 453.3 T: Instrukcja obsługi silnika STIHL EVC 300

2.2 Ostrzeżenia w treści instrukcji



NIEBEZPIECZEŃSTWO

- Ten piktogram oznacza bezpośrednie zagrożenie poważnym lub wręcz śmiertelnym wypadkiem.
 - ▶ Oznaczone nim środki mogą zapobiec poważnemu lub śmiertelnemu wypadkowi.



OSTRZEŻENIE

- Ten piktogram oznacza **możliwe** zagrożenie poważnym lub wręcz śmiertelnym wypadkiem.
 - ▶ Oznaczone nim środki mogą zapobiec poważnemu lub śmiertelnemu wypadkowi.

WSKAZÓWKA

- Ten piktogram oznacza potencjalne zagrożenie uszkodzami w mieniu.
 - ▶ Oznaczone nim środki mogą zapobiec uszkodzom w mieniu.

2.3 Symbole w tekście



Ten symbol odsyła do rozdziału niniejszej instrukcji obsługi.

3 Przegląd

3.1 Kosiarka

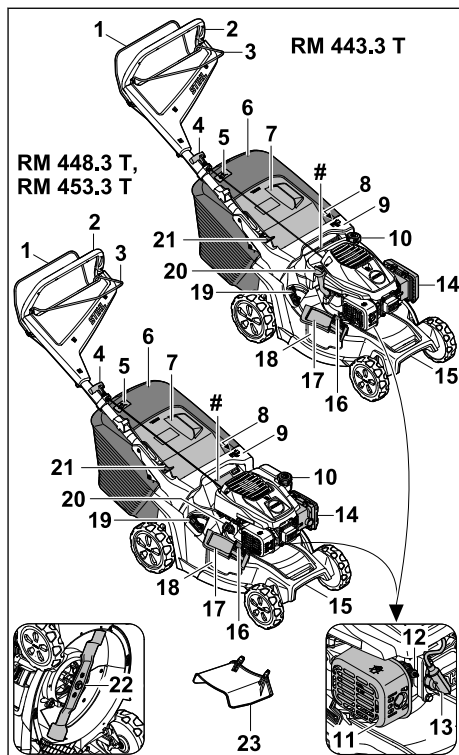

1 Dźwignia koszenia

Dźwignia koszenia służy do uruchamiania i wyłączenia silnika.

2 Uchwyt kierujący

Uchwyt kierujący służy do przytrzymywania, prowadzenia i transportu kosiarki.

3 Dźwignia napędu kół

Dźwignia napędu kół włącza i wyłącza napęd kół.

4 Uchwyt linki rozrusznika

Uchwyt linki rozrusznika służy do uruchamiania silnika.

5 Wskaźnik napelnienia

Wskaźnik napelnienia wskazuje napelnienie kosza na trawę.

6 Kosz na trawę

Kosz na trawę umożliwia zbieranie skoszonej trawy.

7 Osłona wyrzutu

Osłona wyrzutu zamyka kanał wyrzutowy.

8 Dźwignia

Dźwignia służy do ustawiania wysokości koszenia.

9 Uchwyt

Uchwyt służy do przytrzymania kosiarki podczas ustawiania wysokości koszenia oraz do transportu kosiarki.

10 Korek zbiornika paliwa

Korek zbiornika paliwa zamyka otwór do wlewania benzyny.

11 Tłumik

Tłumik zmniejsza poziom hałasu emitowanego przez kosiarkę.

12 Świeca zapłonowa

Świeca zapłonowa zapala mieszankę paliwo-powietrzną w silniku.

13 Nasadka świecy zapłonowej

Nasadka świecy zapłonowej łączy przewód zapłonowy ze świecą zapłonową.

14 Pokrywa filtra

Pokrywa filtra przykrywa filtr powietrza.

15 Uchwyt transportowy

Uchwyt transportowy służy do transportu kosiarki.

16 Blokada

Blokada utrzymuje boczną osłonę wyrzutu w pozycji zamkniętej.

17 Boczna osłona wyrzutu

Boczna osłona wyrzutu zamyka boczny otwór wyrzutowy.

18 Boczny otwór wyrzutowy

Boczny otwór wyrzutowy kieruje skoszoną trawę na bok.

19 Dźwignia

Dźwignia służy do otwierania i zamykania zintegrowanej kłapy do mulczowania.

20 Korek wlewu oleju silnikowego

Korek wlewu oleju silnikowego zamyka otwór służący do wlewania oleju silnikowego.

21 Dźwignia

Dźwignia służy do ustawiania i składania uchwyty kierującego.

22 Nóż

Nóż kosi i mulczy trawę.

23 Przedłużenie

Przedłużenie kieruje skoszoną trawę w bok na glebę.

Tabliczka znamionowa z numerem urządzenia

3.2 Symbole

Na kosiarce mogą być umieszczone symbole; mają one następujące znaczenie:



Symbol ten oznacza korek zbiornika paliwa.



Symbol ten oznacza korek zbiornika oleju silnikowego.



Gwarantowany poziom mocy akustycznej według dyrektywy 2000/14/EC, w dB(A), aby umożliwić porównanie emisji hałasu urządzeń.



Nie wolno utylizować urządzenia z odpadami komunalnymi.



Ustawić wysokość koszenia.



Wskaźnik napelnienia kosza na trawę.



Dźwignia do otwierania i zamykania kłapy do mulczowania.

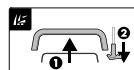

Uruchomić silnik.



Włączyć napęd kół.

4 Wskazówki dotyczące bezpieczeństwa pracy

4.1 Symbole ostrzegawcze

Znaczenie symboli ostrzegawczych na kosiarce:



Zwrócić uwagę na wskazówki i środki dotyczące bezpieczeństwa.



Zapoznać się dokładnie z instrukcją obsługi i ją przechowywać.



Uważać na obiekty, które mogą zostać odrzucone - zachować odległość i zabezpieczyć przed dostępem osób postronnych.



Nie dotykać obracającego się noża.



Wyciągać nasadkę świecy zapłonowej podczas transportu, przechowywania, konserwacji lub naprawy.

4.2 Użytkowanie zgodne z przeznaczeniem

Kosiarka STIHL RM 443.3 T, RM 448.3 T lub RM 453.3 T służy do koszenia i mulczowania trawy.

▲ OSTRZEŻENIE

- Użytkowanie kosiarki niezgodnie z przeznaczeniem może spowodować poważne obrażenia ciała lub śmierć osób oraz szkody materialne.
 - ▶ Kosiarkę należy użytkować w sposób opisany w tej instrukcji obsługi oraz w instrukcji obsługi silnika.

4.3 Wymagania dotyczące użytkownika

▲ OSTRZEŻENIE

- Użytkownicy, którzy nie zostali poinstruowani, nie są w stanie rozpoznać ani oszacować zagrożeń spowodowanych przez kosiarkę. Możliwość poważnego zranienia lub śmierci użytkownika albo innych osób.



- ▶ Zapoznać się dokładnie z instrukcją obsługi i ją przechowywać.

- ▶ Jeżeli kosiarka będzie przekazywana innej osobie, należy przekazać również instrukcje obsługi kosiarki i silnika.

- ▶ Użytkownik musi spełnić następujące wymagania:

- Użytkownik powinien być wypoczęty.
- Użytkownik powinien być zdolny pod względem fizycznym, sensorycznym oraz psychicznym do obsługi kosiarki i koszenia. Jeżeli użytkownik jest do tego zdolny w ograniczonym zakresie pod względem fizycznym, sensorycznym lub psychicznym, to może wykonywać pracę za pomocą maszyny tylko pod nadzorem odpowiedzialnej osoby lub pod instruktażem przeprowadzonym przez tę osobę.

- Użytkownik powinien rozpoznać i oszacować zagrożenia spowodowane przez kosiarkę.
- Użytkownik powinien być świadomy swojej odpowiedzialności za wypadki i szkody.
- Użytkownik powinien być pełnoletni lub odbywać naukę zawodu pod nadzorem zgodnie z krajowymi przepisami.
- Użytkownik powinien zostać poinstruowany przez Autoryzowanego Dealera STIHL lub odpowiedniego specjalistę przed pierwszym użyciem kosiarki.
- Użytkownik nie może być pod wpływem alkoholu, leków lub narkotyków.
- ▶ W razie wątpliwości odwiedzić Autoryzowanego Dealera STIHL.

4.4 Odzież robocza i sprzęt ochronny

▲ OSTRZEŻENIE

- Podczas pracy przedmioty mogą zostać odrzucone do góry z dużą prędkością. Użytkownik może zostać zraniony.
 - ▶ Należy nosić długie spodnie z odpornego materiału.
- Podczas pracy powstaje hałas. Może on uszkodzić słuch.
 - ▶ Zakładać nauszники ochronne.
- Podczas pracy może wzbić się pył. Wdychanie pyłu może spowodować pogorszenie zdrowia i reakcje alergiczne.
 - ▶ Jeżeli wzbija się pył, zakładać maskę przeciwpyłową.
- Nieodpowiednia odzież robocza może zaczepić się o drewno, zarośla lub kosiarkę. Użytkownicy bez odpowiedniej odzieży roboczej mogą odnieść poważne obrażenia ciała.
 - ▶ Zakładać dobrze przylegającą odzież roboczą.
 - ▶ Zdjąć szaliki i ozdoby.
- Podczas czyszczenia, konserwacji i transportu może dojść do kontaktu użytkownika z nożem. Użytkownik może zostać zraniony.
 - ▶ Należy nosić rękawice ochronne z odpornego materiału.
 - ▶ Zakładać mocne, zamknięte i nieślizgające się obuwie.
- Użytkownik noszący nieodpowiednie obuwie może się poślizgnąć. Użytkownik może zostać zraniony.
- Podczas ostrzenia noża mogą zostać odrzucone cząsteczki materiału. Użytkownik może zostać zraniony.

- ▶ Zakładać dobrze przylegające okulary ochronne. Odpowiednie okulary ochronne są testowane zgodnie z normą EN 166 lub przepisami krajowymi i z odpowiednim oznaczeniem są dostępne w handlu.
- ▶ Należy nosić rękawice ochronne z odpor- nego materiału.

4.5 Obszar roboczy i środowisko

▲ OSTRZEŻENIE

- Osoby postronne, dzieci i zwierzęta mogą nie potrafić rozpoznać i ocenić zagrożeń spowodowanych przez kosiarkę i przedmioty odrzu- cane do góry. Możliwość odniesienia poważ- nych obrażeń ciała przez osoby postronne, dzieci i zwierzęta oraz wystąpienia szkód materialnych.
 - ▶ Osoby postronne, dzieci i zwierzęta powinny przebywać w bezpiecznej odleg- łości od obszaru roboczego.
 - ▶ Zachować odległość od przedmiotów.
 - ▶ Nie pozostawiać kosiarki bez nadzoru.
 - ▶ Należy wyeliminować możliwość zabawia- nia się kosiarką przez dzieci.
- Podczas pracy silnika wypływają gorące spali- ny z tłumika. Gorące spaliny mogą doprowa- dzić do zaplonu materiałów łatwopalnych i spowodować pożary.
 - ▶ Zachować odpowiednią odległość między strumieniem spalin a materiałami łatwopal- nymi.

4.6 Bezpieczny stan

4.6.1 Kosiarka

Kosiarka zapewnia bezpieczeństwo, gdy speł- nione są następujące warunki:

- Kosiarka nie jest uszkodzona.
- Z kosiarki nie wycieka benzyna.
- Korek zbiornika paliwa jest zakręcony.
- Z kosiarki nie wycieka olej silnikowy.
- Korek wlewu oleju silnikowego jest zakręcony.
- Kosiarka jest czysta.
- Elementy obsługi działają i nie zostały zmody- fikowane.
- Jeżeli odbywa się koszenie i skoszona trawa ma być zbierana do kosza na trawę, Kłapa do mulczowania jest otwarta, przedłużenie jest odłączone, a kosz na trawę jest prawidłowo zamocowany.
- Jeżeli odbywa się koszenie i skoszona trawa ma być wyrzucana z tyłu, kosz na trawę jest odcepiony i osłona wyrzutu jest zamknięta.
- Jeżeli odbywa się koszenie i skoszona trawa ma być wyrzucana z boku na ziemię: Kłapa do

mulczowania jest zamknięta, a przedłużenie jest prawidłowo zamontowane.

- W przypadku mulczowania: Przedłużenie jest odłączone, a kłapa do mulczowania jest zamknięta.
- Nóż jest prawidłowo zamontowany.
- Oryginalne akcesoria STIHL do tej kosiarki są prawidłowo zamontowane.
- Mechanizmy sprężynowe są nieuszkodzone i działają.
- Po puszczeniu dźwigni koszenia silnik się zatrzymuje.



▲ OSTRZEŻENIE

- W stanie niezapewniającym bezpiecznej eks- ploatacji elementy konstrukcyjne mogą nie działać prawidłowo, urządzenia zabezpiecza- jące mogą zostać wyłączone i może wpływać paliwo. Może dojść do poważnych obrażeń lub śmierci ludzi.
 - ▶ Wykonywać pracę przy pomocy nieuszko- dzonej kosiarki.
 - ▶ Jeżeli z kosiarki wycieka benzyna, nie korzystaj z kosiarki i odwiedź Autoryzo- wanego Dealera STIHL.
 - ▶ Zakręcić korek zbiornika paliwa.
 - ▶ Jeżeli z kosiarki wycieka olej silnikowy, nie korzystaj z kosiarki i odwiedź Autoryzo- wanego Dealera STIHL.
 - ▶ Zakręcić korek wlewu oleju silnikowego.
 - ▶ Jeżeli kosiarka jest zabrudzona, wyczyścić kosiarkę.
 - ▶ Nie należy manipulować przy kosiarce i jej systemach bezpieczeństwa.
 - ▶ Zabronione jest manipulowanie w kosiarce, które zmienia moc lub prędkość obrotową silnika.
 - ▶ Jeżeli nie działają elementy obsługi, nie kosić trawy kosiarką.
 - ▶ Mechanizmy sprężynowe mogą oddać zmagazynowaną energię.
 - ▶ Jeżeli odbywa się koszenie i skoszona trawa ma być zbierana do kosza na trawę, Otworzyć kłapę do mulczowania, odłączyć przedłużenie i zaczepić kosz na trawę zgodnie z opisem w niniejszej instrukcji obsługi.
 - ▶ Jeżeli odbywa się koszenie i skoszona trawa ma być wyrzucana z boku na ziemię: Zamknąć kłapę do mulczowania i podłączyć przedłużenie zgodnie z opisem w niniejszej instrukcji obsługi.
 - ▶ W przypadku mulczowania: Odłączyć przedłużenie i zamknąć kłapę do mulczo- wania zgodnie z opisem w niniejszej instrukcji obsługi.

- ▶ Zamontować noże w sposób opisany w niniejszej instrukcji obsługi.
- ▶ Zamontować oryginalne akcesoria STIHL do tej kosiarki w sposób opisany w niniejszej instrukcji obsługi lub instrukcji obsługi akcesoriów.
- ▶ Nie umieszczać przedmiotów w otworach kosiarki.
- ▶ Wymieniać zużyte lub uszkodzone tabliczki informacyjne.
- ▶ W razie wątpliwości odwiedzić autoryzowanego Dealera STIHL.

4.6.2 Nóż

Nóż jest w stanie zapewniającym bezpieczeństwo, gdy spełnione są następujące warunki:

- Nóż i elementy dołączone nie są uszkodzone.
- Nóż nie jest zdeformowany.
- Nóż jest prawidłowo zamontowany.
- Nóż jest prawidłowo naostrzony.
- Nóż nie ma zadziorów.
- Nóż jest prawidłowo wyważony.
- Wartości grubości i szerokości noża nie są poniżej wartości minimalnych,  19.2.
- Zachowany jest kąt ostrzenia,  19.2.

OSTRZEŻENIE

- Części noża, które nie są w stanie zapewniającym bezpieczeństwo, mogą poluzować się i zostać odrzucone. Osoby mogą ulec poważnym zranieniom.
 - ▶ Praca jest dozwolona, gdy nóż i elementy dołączone nie są uszkodzone.
 - ▶ Należy prawidłowo zamontować nóż.
 - ▶ Prawidłowo ostrzyć nóż.
 - ▶ Jeżeli wartości grubości lub szerokości noża są poniżej wartości minimalnej, wymienić nóż.
 - ▶ Zlecić wyważenie noża Autoryzowanemu Dealerowi STIHL.
 - ▶ W razie wątpliwości odwiedzić Autoryzowanego Dealera STIHL.

4.7 Paliwo i tankowanie

OSTRZEŻENIE

- Paliwem stosowanym w tej kosiarce jest benzyna. Benzyna jest łatwopalna. W przypadku zetknięcia się benzyny z otwartym ogniem lub gorącymi przedmiotami może ona spowodować pożar lub wybuch. Możliwość odniesienia poważnych ran przez osoby lub śmierci oraz wystąpienia szkód materialnych.
 - ▶ Chronić benzynę przed wysoką temperaturą i ogniem.
 - ▶ Nie rozlewać benzyny.

- ▶ W razie rozlania benzyny należy wytrzeć benzynę szmatką i spróbować uruchomić silnik dopiero wtedy, gdy wszystkie części kosiarki będą suche.
- ▶ Nie palić.
- ▶ Nie wolno dolewać paliwa w pobliżu źródła ognia.
- ▶ Przed tankowaniem paliwa wyłączyć i schłodzić silnik.
- ▶ Zbiornik paliwa należy opróżniać na otwartej przestrzeni.
- ▶ Silnik uruchamiać w odległości przynajmniej 3 m od miejsca tankowania paliwa.
- ▶ Wewnątrz budynku nie wolno przechowywać kosiarki z napełnionym zbiornikiem paliwa.
- Wdychanie oparów benzyny może spowodować zatrucie osób.
 - ▶ Nie wdychać oparów benzyny.
 - ▶ Tankować należy w dobrze przewietrzonym miejscu.
- Podczas pracy kosiarka się nagrzewa. Benzyna rozszerza się i w zbiorniku paliwa może wystąpić nadciśnienie. Podczas odkręcania korka zbiornika paliwa może wytrysnąć benzyna. Wytryskująca benzyna może ulec zapłonowi. Użytkownik może zostać poważnie zraniony.
 - ▶ Najpierw schłodzić kosiarkę, a następnie odkręcić korek zbiornika paliwa.
- Odzież, która zetknęła się z benzyną, jest łatwopalna. Możliwość odniesienia poważnych ran przez osoby lub śmierci oraz wystąpienia szkód materialnych.
 - ▶ W przypadku zetknięcia się odzieży z benzyną zmienić odzież.
- Benzyna może zagrażać środowisku naturalnemu.
 - ▶ Nie rozlewać paliwa.
 - ▶ Benzynę należy utylizować zgodnie z przepisami i w sposób bezpieczny dla środowiska.
- Jeżeli benzyna zetknie się ze skórą lub dostanie się do oczu, może spowodować ich podrażnienie.
 - ▶ Unikać styczności z benzyną.
 - ▶ W przypadku zetknięcia się ze skórą przebrać odpowiednie fragmenty skóry dużą ilością wody z mydłem.
 - ▶ W przypadku przedostania się do oczu przepłukiwać je przynajmniej 15 minut dużą ilością wody i udać się do lekarza.
- Układ zapłonowy kosiarki wytwarza iskry. Iskry mogą wydostać się na zewnątrz i być przyczyną pożarów lub eksplozji w łatwopalnym lub wybuchowym środowisku. Możliwość

odniesienia poważnych ran przez osoby lub śmierci oraz wystąpienia szkód materialnych.

- ▶ Stosować świece zapłonowe opisane w instrukcji obsługi silnika.
- ▶ Wkręcić świecę zapłonową i mocno dokręcić.
- ▶ Mocno wcisnąć nasadkę świecy zapłonowej.
- Kosiarka może ulec uszkodzeniu, jeżeli zostanie zatankowana benzyną nieodpowiednią dla silnika.
 - ▶ Stosować świeżą, markową benzynę bezolowiową.
 - ▶ Przestrzegać zaleceń zawartych w instrukcji obsługi silnika.

4.8 Praca

▲ OSTRZEŻENIE

- Użytkownik nieprawidłowo uruchamiający silnik może stracić kontrolę nad kosiarką. Użytkownik może zostać poważnie zraniony.
 - ▶ Uruchamiać silnik w sposób opisany w niniejszej instrukcji obsługi.
- W określonych sytuacjach użytkownik nie może skoncentrować się podczas pracy. Użytkownik może potknąć się, upaść i poważnie zranić.
 - ▶ Pracę wykonywać spokojnie i w sposób przemyślany.
 - ▶ Kosić tylko przy dobrej widoczności. Przy słabym oświetleniu i złej widoczności nie kosić trawy kosiarką.
 - ▶ Obsługiwać kosiarkę samodzielnie.
 - ▶ Uważać na przeszkody.
 - ▶ Nie przechyłać kosiarki.
 - ▶ Wykonywać pracę w pozycji stojącej i utrzymywać równowagę.
 - ▶ W przypadku wystąpienia objawów zmęczenia skorzystać z przerwy w pracy.
 - ▶ W razie koszenia na zboczu kosić prostopadłe do zbocza.
 - ▶ Nie wykonywać prac na zboczu o nachyleniu przekraczającym 25° (46,6%).
 - ▶ Należy zachować szczególną ostrożność podczas korzystania z kosiarki w pobliżu zboczy, krawędzi terenu, dolów, wysypisk odpadów i grobli.
 - ▶ Czas pracy zaplanować w taki sposób, aby unikać większych obciążeń przez dłuższy czas.
- Podczas pracy silnika powstają spaliny. Wdychanie spalin może spowodować zatrucie osób.
 - ▶ Nie wdychać spalin.

- ▶ Pracę z użyciem kosiarki wykonywać w dobrze przewietrzonym miejscu.
- ▶ W przypadku wystąpienia mdłości, bólu głowy, zaburzeń widzenia albo słuchu lub zawrotów głowy zakończyć pracę i udać się do lekarza.
- Użytkownik korzystający z nauszników ochronnych podczas pracy silnika może mieć ograniczoną zdolność słyszenia i oceny dźwięków.
 - ▶ Pracę wykonywać spokojnie i w sposób przemyślany.
- Kosiarka jest wyposażona w hamulec silnika.
 - ▶ Silnik i nóż zatrzymują się w ciągu 3 s od puszczenia dźwigni koszenia.
- Obracający się nóż może skaleczyć użytkownika. Użytkownik może zostać poważnie zraniony.



- ▶ Zdjąć nasadkę świecy zapłonowej.



- ▶ Nie dotykać obracającego się noża.
- ▶ W razie zablokowania się noża o przedmiot wyłączyć silnik. Dopiero wówczas usunąć przedmiot.

- Jeżeli praca odbywa się bez napędu kół, to może on włączyć się nieoczekiwanie i kosiarka ruszy. Możliwość poważnego zranienia osób oraz wystąpienia szkód materialnych.
 - ▶ Dźwignię napędu kół należy przyciągać tylko wtedy, gdy trzeba włączyć napęd kół.
- Jeżeli podczas pracy kosiarka zachowuje się w sposób zmieniony lub nienormalny, to może nie zapewniać bezpiecznej pracy. Możliwość poważnego zranienia osób oraz wystąpienia szkód materialnych.
 - ▶ Zakończyć pracę i odwiedzić Autoryzowanego Dealera STIHL.
- Podczas pracy kosiarka może generować vibracje.
 - ▶ Czynności wykonywać w rękawicach ochronnych.
 - ▶ Robić przerwy w pracy.
 - ▶ W przypadku wystąpienia objawów zaburzeń ukrwienia udać się do lekarza.
- Sprawdzić powierzchnię przed koszeniem, zwracając uwagę na przeszkody. Jeżeli podczas pracy nóż natrafi na niepotrzebny przedmiot, to może nastąpić wyrzucenie tego przedmiotu (lub jego części) do góry z dużą prędkością. Możliwość zranienia osób oraz wystąpienia szkód materialnych.



- ▶ Usuwać z obszaru roboczego przedmioty takie jak: kamienie, kije, druty, zabawki lub inne niepotrzebne rze-

czy. Oznakować ukryte przedmioty, których nie można usunąć.

- Po puszczeniu dźwigni koszenia nóż obraca się nadal jeszcze przez krótki czas. Może dojść do poważnych obrażeń.



- ▶ Odczekać, aż nóż przestanie się obracać.
- ▶ Kosz na trawę należy zdejmować dopiero po zatrzymaniu się noża.

- Jeżeli obracający się nóż trafi na twardy przedmiot, to mogą powstać iskry. W łatwopalnym środowisku iskry mogą spowodować pożary. Możliwość odniesienia poważnych ran lub śmierci osób oraz wystąpienia szkód materialnych.

▶ Nie pracować w łatwopalnym środowisku.

- Kosiarka pozostawiona na pochyłej powierzchni może niespodziewanie się z niej stoczyć. Możliwość zranienia osób oraz wystąpienia szkód materialnych.

▶ Kosiarkę można puszczać tylko wtedy, gdy stoi ona na płaskiej powierzchni, z której nie może się sama stoczyć.

- Przedmioty zamocowane do uchwytu kierującego zwiększają jego ciężar i mogą spowodować, że kosiarka się wywróci. Możliwość zranienia osób oraz wystąpienia szkód materialnych.

▶ Nie przymocowywać żadnych przedmiotów do uchwytu kierującego.

▲ NIEBEZPIECZEŃSTWO

- Podczas pracy w pobliżu przewodów znajdujących się pod napięciem nóż może się z nimi zetknąć i je uszkodzić. Użytkownik może odnieść poważne rany lub ponieść śmierć.

▶ Nie pracować w pobliżu przewodów znajdujących się pod napięciem.

- W trakcie pracy podczas burzy użytkownik może zostać porażony piorunem. Użytkownik może odnieść poważne rany lub ponieść śmierć.

▶ Podczas burzy nie wykonywać pracy.

- Jeżeli praca wykonywana jest podczas deszczu, użytkownik może się poślizgnąć. Użytkownik może odnieść poważne rany lub ponieść śmierć.

▶ Podczas deszczu nie wykonywać pracy.

4.9 Transport

▲ OSTRZEŻENIE

- Podczas transportu kosiarka może się przewrócić lub przemieścić. Możliwość zranienia osób oraz wystąpienia szkód materialnych.

▶ Wylączyć silnik.



- ▶ Odczekać, aż nóż przestanie się obracać.



- ▶ Zdjąć nasadkę świecy zapłonowej.

- ▶ Zabezpieczyć kosiarkę za pomocą pasów, pasków lub siatki na odpowiedniej powierzchni ładunkowej w taki sposób, aby nie mogła się przewrócić lub poruszyć.
- Po uruchomieniu silnika tłumik i silnik mogą być gorące. Podczas transportu użytkownik może się oparzyć.
 - ▶ Przepychać kosiarkę.
- Kosiarka jest ciężka. Użytkownik niosący kosiarkę samodzielnie może ulec zranieniu.
 - ▶ Czynności wykonywać w rękawicach ochronnych.
 - ▶ Kosiarkę powinny przenosić dwie osoby.
- Podczas transportu może dojść do wycieku benzyny, co może spowodować zabrudzenia i uszkodzenia.
 - ▶ Przepychać kosiarkę.
 - ▶ Transportować urządzenie bez benzyny.

4.10 Przechowywanie

▲ OSTRZEŻENIE

- Dzieci mogą nie uświadamiać sobie zagrożeń spowodowanych przez kosiarkę i ich oceniać. Dzieci mogą ulec poważnym zranieniom.
 - ▶ Wylączyć silnik.
 - ▶ Przechowywać kosiarkę w miejscach niedostępnych dla dzieci.
- Elementy metalowe mogą korodować pod wpływem wilgoci. Kosiarka może ulec uszkodzeniu.
 - ▶ Przechowywać kosiarkę w czystym i suchym miejscu.
- Kosiarka przechowywana na pochyłej powierzchni może niespodziewanie się z niej stoczyć. Możliwość zranienia osób oraz wystąpienia szkód materialnych.
 - ▶ Przechowywać kosiarkę tylko na płaskich powierzchniach.

4.11 Czyszczenie, konserwacja i naprawa

▲ OSTRZEŻENIE

- Jeżeli silnik pracuje podczas czyszczenia, konserwacji lub naprawy, to istnieje ryzyko poważnego zranienia osób oraz wystąpienia szkód materialnych.

- ▶ Wyłączyć silnik.



- ▶ Odczekać, aż nóż przestanie się obracać.



- ▶ Zdjąć nasadkę świecy zapłonowej.

- Jeżeli silnik pracuje podczas czyszczenia, konserwacji lub naprawy, to napęd kół może się nieoczekiwanie włączyć. Możliwość poważnego zranienia osób oraz wystąpienia szkód materialnych.

- ▶ Wyłączyć silnik.



- ▶ Zdjąć nasadkę świecy zapłonowej.

- Po uruchomieniu silnika tłumik i silnik mogą być gorące. Osoby mogą się oparzyć.
 - ▶ Odczekać, aż tłumik i silnik się schłodzą.
- Agresywne środki czyszczące, czyszczenie strumieniem wody lub ostrymi przedmiotami mogą uszkodzić kosiarkę lub nóż. Nieprawidłowe czyszczenie kosiarki lub noża może spowodować niewłaściwe działanie elementów i wyłączenie urządzeń zabezpieczających. Osoby mogą ulec poważnym zranieniom.
 - ▶ Czyścić kosiarkę i nóż w sposób opisany w niniejszej instrukcji obsługi, 15.2.
- Konserwacja lub naprawa kosiarki albo noża niezgodna z opisem w niniejszej instrukcji obsługi może spowodować niewłaściwe działanie elementów i wyłączenie urządzeń zabezpieczających. Osoby mogą zostać poważnie zranione lub ponieść śmierć.
 - ▶ Wymienić zużyte lub uszkodzone części.
 - ▶ Kosiarkę należy konserwować i naprawiać w sposób opisany w niniejszej instrukcji obsługi.
 - ▶ Obsługę noża należy wykonywać w sposób opisany w niniejszej instrukcji obsługi.
- Podczas czyszczenia, obsługi lub naprawy noża użytkownik może skaleczyć się o ostre krawędzie tnące. Użytkownik może zostać zraniony.
 - ▶ Należy nosić rękawice ochronne z odpornego materiału.
- Podczas ostrzenia nóż może się mocno nagrzać. Użytkownik może się oparzyć.
 - ▶ Odczekać, aż nóż się schłodzi.
 - ▶ Należy nosić rękawice ochronne z odpornego materiału.

5 Przygotowanie kosiarki do pracy

5.1 Przygotowanie kosiarki do pracy

Zawsze przed rozpoczęciem pracy należy wykonać następujące czynności:

- ▶ Zdjąć elementy opakowania i zabezpieczenia transportowe.
- ▶ Sprawdzić bezpieczny stan następujących elementów:
 - Kosiarka, 4.6.1.
 - Noże, 4.6.2.
- ▶ Wyczyścić kosiarkę, 15.2.
- ▶ Skontrolować noże, 10.2.
- ▶ Wlać olej silnikowy, 6.3.
- ▶ Odchylić uchwyt kierujący, 8.1.
- ▶ Wyregulować uchwyt kierujący, 8.3.
- ▶ Zatankować kosiarkę, 7.1.
- ▶ Jeżeli odbywa się koszenie i trawa ma być zbierana do kosza na trawę:
 - ▶ Odczepić przedłużenie, 6.2.2.
 - ▶ Otworzyć kłapę do mulczowania, 11.5.1.
 - ▶ Zamocować kosz na trawę, 6.1.2.
- ▶ Jeżeli odbywa się koszenie i trawa ma być wyrzucana z boku:
 - ▶ Zamknąć kłapę do mulczowania, 11.5.2.
 - ▶ Zacześć przedłużenie, 6.2.1.
- ▶ Jeśli odbywa się mulczowanie:
 - ▶ Zamknąć kłapę do mulczowania, 11.5.2.
 - ▶ Odczepić przedłużenie, 6.2.2.
- ▶ Ustawić wysokość koszenia, 11.2.
- ▶ Sprawdzić elementy obsługowe, 10.1.
- ▶ Jeśli nie można wykonać opisanych czynności: nie używać kosiarki i skontaktować się z autoryzowanym dealerem STIHL.

6 Składanie kosiarki

6.1 Zmontowanie, zamocowanie i zdemontowanie kosza na trawę

6.1.1 Składanie kosza na trawę

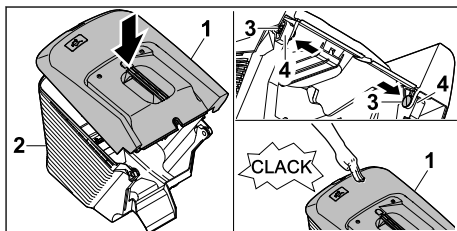

- ▶ Założyć górną część kosza na trawę (1) na dolną część kosza (2).
 - ▶ Przecisnąć sworznie (3) od środka przez otwory (4).
 - ▶ Nacisnąć górną część kosza na trawę (1) w dół.
- Górna część kosza na trawę blokuje się samodzielnie.

6.1.2 Zamocowanie kosza na trawę

- ▶ Wyłączyć silnik.
- ▶ Ustawić kosiarkę na płaskiej powierzchni.

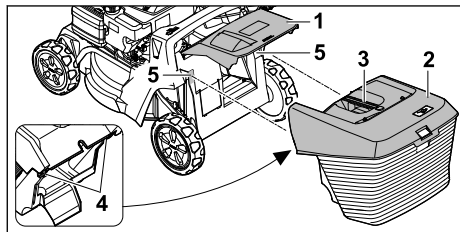

- ▶ Otworzyć i przytrzymać osłonę wyrzutu (1).
- ▶ Chwycić kosz na trawę (2) za uchwyt (3) i zamocować zaczepy (4) od góry w mocowaniach (5).
- ▶ Położyć osłonę wyrzutu (1) na koszu na trawę (2).

6.1.3 Zdejmowanie kosza na trawę

- ▶ Wyłączyć silnik.
- ▶ Ustawić kosiarkę na płaskiej powierzchni.
- ▶ Otworzyć i przytrzymać osłonę wyrzutu.
- ▶ Zdjąć kosz na trawę do góry, trzymając za uchwyt.
- ▶ Zamknąć osłonę wyrzutu.

6.2 Zakładanie i zdejmowanie przedłużenia

6.2.1 Mocowanie przedłużenia

- ▶ Wyłączyć silnik.
- ▶ Zdjąć nasadkę świecy zapłonowej.
- ▶ Ustawić kosiarkę na płaskiej powierzchni.

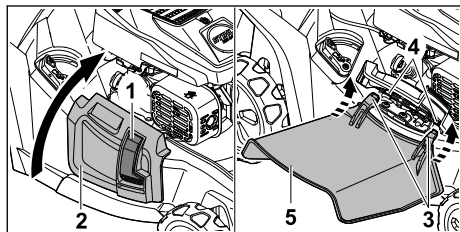

- ▶ Nacisnąć i przytrzymać blokadę (1).
- ▶ Otworzyć i przytrzymać boczną osłonę wyrzutu (2).

- ▶ Przymocuj oba haki (3) do osi (4) od dołu.
- ▶ Połóż boczną osłonę wyrzutu (2) na przedłużeniu (5).
- ▶ Założyć nasadkę świecy zapłonowej.

6.2.2 Odłączanie przedłużenia

- ▶ Wyłączyć silnik.
- ▶ Zdjąć nasadkę świecy zapłonowej.
- ▶ Ustawić kosiarkę na płaskiej powierzchni.

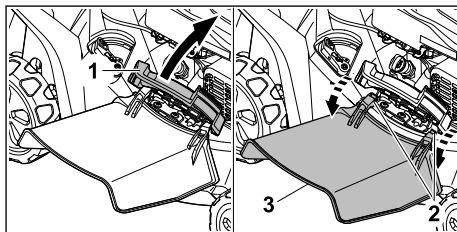

- ▶ Otworzyć i przytrzymać boczną osłonę wyrzutu (1).
- ▶ Odczep oba haki (2).
- ▶ Przechylić przedłużenie (3) do góry i zdjąć je.
- ▶ Zamknąć boczną osłonę wyrzutu (1).
- ▶ Założyć nasadkę świecy zapłonowej.

6.3 Wlewanie oleju silnikowego

Olej silnikowy smaruje i chłodzi silnik.

Specyfikacja oleju silnikowego i ilość do napełnienia są podane w instrukcji obsługi silnika.

WSKAZÓWKA

- Urządzenie jest dostarczane bez wlanego oleju silnikowego. Uruchamianie silnika bez oleju silnikowego lub ze zbyt małą jego ilością może spowodować uszkodzenie kosiarki.
 - ▶ Przed każdym uruchomieniem silnika należy sprawdzić poziom oleju silnikowego i w razie potrzeby uzupełnić olej.
- ▶ Wlewać olej silnikowy w sposób opisany w instrukcji obsługi silnika.

7 Tankowanie kosiarki

7.1 Tankowanie kosiarki

WSKAZÓWKA

- Jeśli kosiarka nie zostanie zatankowana właściwym paliwem, to może ulec uszkodzeniu.
 - ▶ postępować zgodnie z instrukcją obsługi silnika.
- ▶ Wyłączyć silnik.
- ▶ Ustawić kosiarkę na płaskiej powierzchni.

- ▶ Oczyszczyć wilgotną szmatką obszar wokół korka zbiornika paliwa.

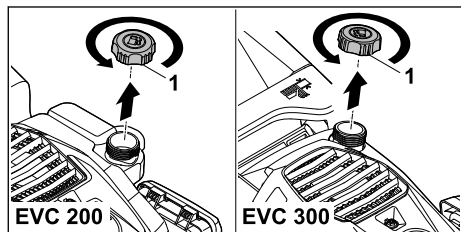

- ▶ Obracać korek zbiornika paliwa (1) przeciwnie do ruchu wskazówek zegara, aż będzie można zdjąć korek zbiornika paliwa.
- ▶ Zdjąć korek zbiornika paliwa.
- ▶ Wlewać paliwo przy użyciu odpowiedniego lejka, pozostawiając wolną przestrzeń o wysokości przynajmniej 15 mm od krawędzi zbiornika paliwa.
- ▶ Umieścić korek zbiornika paliwa na zbiorniku paliwa.
- ▶ Obracać korek zbiornika paliwa zgodnie z ruchem wskazówek zegara i mocno dokręcić go ręką. Zbiornik paliwa jest zamknięty.

8 Ustawianie kosiarki dla użytkownika

8.1 Rozkładanie uchwyty kierująco

- ▶ Wyłączyć silnik.
- ▶ Zdjąć nasadkę świecy zapłonowej.
- ▶ Ustawić kosiarkę na płaskiej powierzchni.

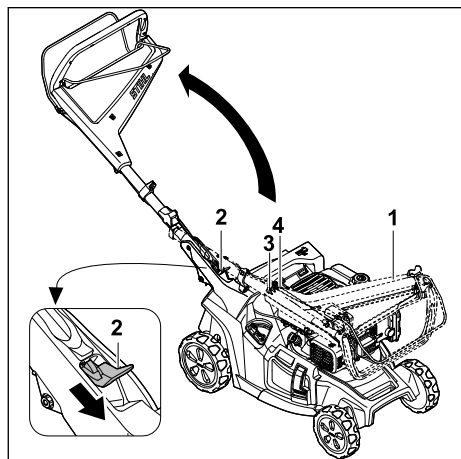

- ▶ Przytrzymać mocno uchwyt kierujący (1).
- ▶ Przesunąć dźwignię (2) w dół i przytrzymać.

- ▶ Rozłożyć uchwyt kierujący (1) uważając, aby ciężna (3 i 4) nie zostały zakleszczone.
- ▶ Zwolnić dźwignię (2). Uchwyt kierujący słyszalnie się zatrzaskuje.

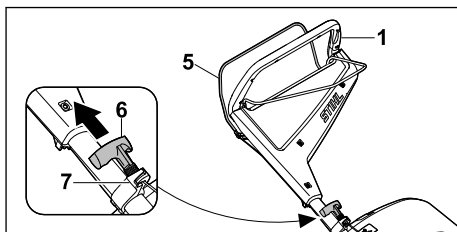

- ▶ Przyciągnąć dźwignię koszenia (5) do uchwyty kierującego (1) i przytrzymać.
- ▶ Powoli pociągnąć uchwyt linki rozrusznika (6) w kierunku zaczepu linki (7).
- ▶ Zaczepić uchwyt linki rozrusznika (6) w zaczepie linki (7).
- ▶ Puścić dźwignię koszenia (5).
- ▶ Założyć nasadkę świecy zapłonowej.

8.2 Składanie uchwyty kierującego

Uchwyt kierujący można złożyć w celu łatwiejszego transportu lub przechowywania urządzenia.

- ▶ Wyłączyć silnik.
- ▶ Zdjąć nasadkę świecy zapłonowej.
- ▶ Ustawić kosiarkę na płaskiej powierzchni.
- ▶ Wyjąć uchwyt linki rozrusznika z zaczepu linki i powoli odprowadzić w kierunku silnika.

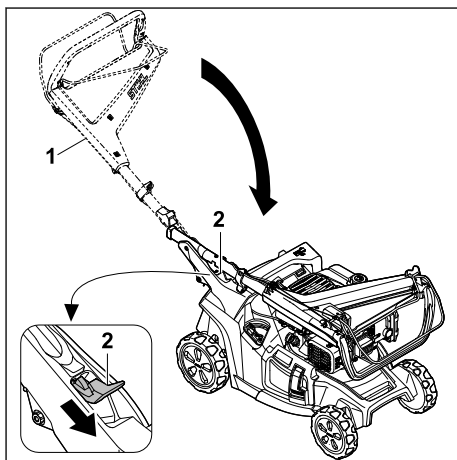

- ▶ Przytrzymać mocno uchwyt kierujący (1).
- ▶ Przesunąć dźwignię (2) w górę i przytrzymać.
- ▶ Złożyć uchwyt kierujący (1).
- ▶ Zwolnić dźwignię (2).

Uchwyt kierujący słyszalnie się zatrzaskuje.

- ▶ Założyć nasadkę świecy zapłonowej.

8.3 Ustawianie uchwytu kierującego

- ▶ Wyłączyć silnik.
- ▶ Zdjąć nasadkę świecy zapłonowej.
- ▶ Ustawić kosiarkę na płaskiej powierzchni.

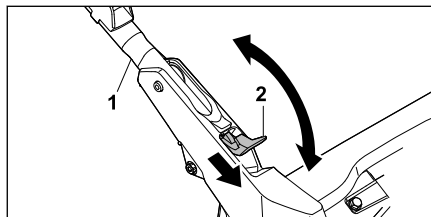

- ▶ Przytrzymać mocno uchwyt kierujący (1).
- ▶ Przesunąć dźwignię (2) w dół i przytrzymać.
- ▶ Ustawić uchwyt kierujący (1) w żądanym położeniu i upewnić się, że całkowicie się zatrzasnął.
- ▶ Zwolnić dźwignię (2).
- ▶ Założyć nasadkę świecy zapłonowej.

9 Uruchamianie i wyłączenie silnika

9.1 Uruchamianie silnika

- ▶ Ustawić kosiarkę na płaskiej powierzchni.

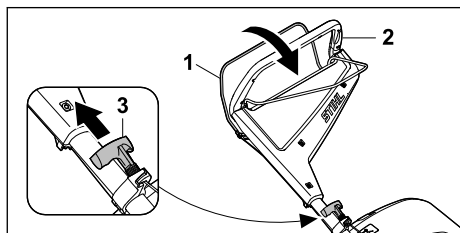

- ▶ Przyciągnąć dźwignię koszenia (1) lewą ręką do uchwytu kierującego (2) i przytrzymać.
- ▶ Wyciągać powoli uchwyt linki rozrusznika (3) prawą ręką aż do wyczuwalnego oporu.
- ▶ Uchwyt linki rozrusznika (3) należy szybko wyciągać i odprowadzać tak długo, aż silnik się uruchomi.
- ▶ Jeżeli silnik się nie uruchamia, postępować zgodnie z instrukcją obsługi silnika.

9.2 Wyłączenie silnika

- ▶ Ustawić kosiarkę na płaskiej powierzchni.
- ▶ Puścić dźwignię koszenia. Silnik się zatrzymuje.
- ▶ Opuścić pozycję użytkownika.

10 Sprawdzanie kosiarki

10.1 Sprawdzanie elementów obsługi

Dźwignia koszenia i dźwignia napędu kół

- ▶ Wyłączyć silnik.
- ▶ Przyciągnąć dźwignię koszenia i dźwignię napędu kół całkowicie w kierunku uchwytu kierującego i puścić.
- ▶ Jeżeli dźwignia koszenia lub dźwignia napędu kół porusza się z trudem lub nie powraca pod wpływem sprężyny do pozycji wyjściowej, nie używać kosiarki i odwiedzić Autoryzowanego Dealera STIHL.
- ▶ Dźwignia koszenia lub dźwignia napędu kół jest wadliwa.

10.2 Sprawdzanie noża

- ▶ Wyłączyć silnik.
- ▶ Zdjąć nasadkę świecy zapłonowej.
- ▶ Postawić kosiarkę w pozycji pionowej, 15.1.

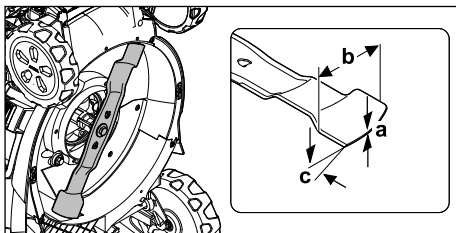

- ▶ Zmierzyć następujące parametry:
 - Grubość a
 - Szerokość b
 - Kąt ostrzenia c
- ▶ Jeżeli wartości grubości lub szerokości noża są poniżej wartości minimalnej, wymienić nóż, 19.2.
- ▶ Jeżeli nie jest zachowany kąt ostrzenia, naostrzyć nóż, 19.2.
- ▶ W razie wątpliwości odwiedzić autoryzowanego Dealera STIHL.

11 Koszenie trawy kosiarką

11.1 Trzymanie i prowadzenie kosiarki



- ▶ Przytrzymywać mocno uchwyt kierujący obiema rękami tak, aby kciuki obejmowały uchwyt kierujący.

11.2 Regulacja wysokości koszenia

Można ustawić 7 wysokości koszenia:

- 20 mm = pozycja 1
- 30 mm = pozycja 2
- 40 mm = pozycja 3
- 55 mm = pozycja 4
- 70 mm = pozycja 5
- 85 mm = pozycja 6
- 100 mm = pozycja 7

Pozycje te są zaznaczone na kosiarce.

Regulacja wysokości koszenia

- ▶ Wyłączyć silnik.
- Nóż nie może się obracać.
- ▶ Ustawić kosiarkę na płaskiej powierzchni.

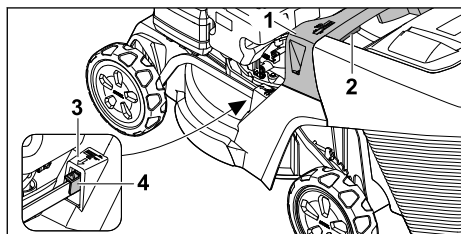

- ▶ Przytrzymać kosiarkę za uchwyt (1).
 - ▶ Wcisnąć i przytrzymać dźwignię (2).
 - ▶ Ustawić kosiarkę w odpowiednim położeniu, podnosząc i opuszczając ją.
- Aktualną wysokość koszenia można odczytać na wskaźniku wysokości koszenia (3) przy pomocy oznaczenia (4).
- ▶ Puścić dźwignię (2).
- Kosiarka blokuje się.

11.3 Włączanie i wyłączanie napędu kół

11.3.1 Włączanie napędu kół

- ▶ Ustawić kosiarkę na płaskiej powierzchni.
- ▶ Uruchromić silnik.

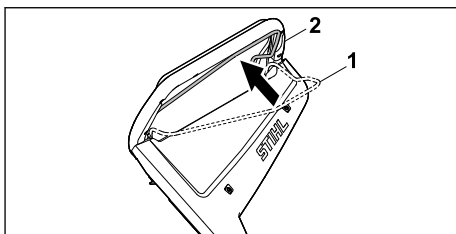

- ▶ Przyciągnąć dźwignię napędu kół (1) całkowicie w kierunku uchwytu kierującego (2) i przytrzymać tak, aby kciuk objął uchwyt kierujący. Kosiarka rusza.

11.3.2 Wyłączanie napędu kół

- ▶ Zwolnić dźwignię napędu kół.
- ▶ Odczekać, aż kosiarka się zatrzyma.

11.4 Koszenie i mulczowanie

Kosiarka jest wyposażona w nóż wielofunkcyjny i można jej używać do koszenia lub mulczowania.

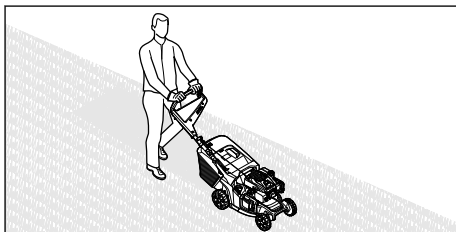

- ▶ Jeżeli praca odbywa się przy włączonym napędzie kół, jechać kosiarką w sposób kontrolowany do przodu.
- ▶ Jeżeli praca odbywa się przy wyłączonym napędzie kół, Przepychać kosiarkę powoli do przodu w sposób kontrolowany.

11.5 Otwieranie i zamykanie klapy do mulczowania

11.5.1 Otwieranie klapy do mulczowania

- ▶ Wyłączyć silnik.
- ▶ Ustawić kosiarkę na płaskiej powierzchni.

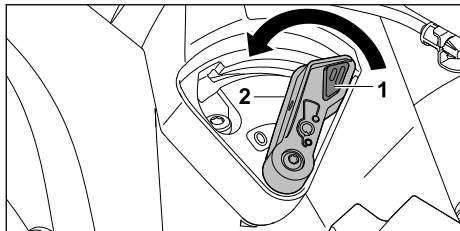

- ▶ Nacisnąć i przytrzymać blokadę (1).
- ▶ Ustawić dźwignię (2) w położeniu 0. Kłapa do mulczowania jest otwarta.
- ▶ Zwolnić blokadę (1).

11.5.2 Zamykanie kłapa do mulczowania

- ▶ Wyłączyć silnik.
- ▶ Ustawić kosiarkę na płaskiej powierzchni.

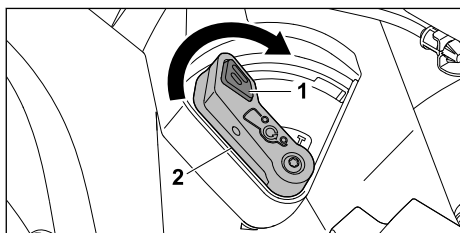

- ▶ Nacisnąć i przytrzymać blokadę (1).
- ▶ Ustawić dźwignię (2) w położeniu I. Kłapa do mulczowania jest zamknięta.
- ▶ Zwolnić blokadę (1).

11.6 Opróżnianie kosza na trawę

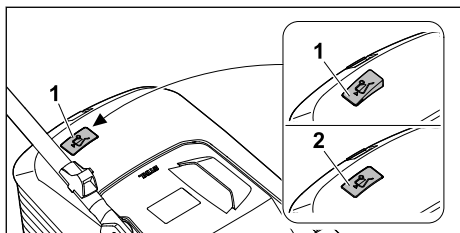

Strumień powietrza wytworzony przez nóż podnosi wskaźnik napelnienia (1). Po napelnieniu się kosza na trawę strumień powietrza ulega zatrzymaniu. Jeżeli strumień powietrza będzie zbyt mały, wskaźnik napelnienia (2) opadnie do położenia spoczynkowego. Wskazuje to na konieczność opróżnienia kosza na trawę.

Wskaźnik napelnienia działa w sposób nieograniczony tylko przy optymalnym strumieniu powietrza. Czynniki zewnętrzne, takie jak wilgotna, gęsta lub wysoka trawa, niski stopień koszenia, zabrudzenie lub podobne czynniki, mogą nega-

tywnie wpłynąć na strumień powietrza i działanie wskaźnika napelnienia.

- ▶ Jeżeli wskaźnik napelnienia opadnie do położenia spoczynkowego, opróżnić kosz na trawę.
- ▶ Wyłączyć kosiarkę.
- ▶ Zdjąć kosz na trawę.

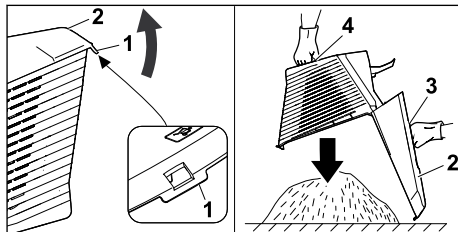

- ▶ Otworzyć klamrę (1).
- ▶ Odchylić i przytrzymać górną część kosza na trawę (2), trzymając za uchwyt (3).
- ▶ Drugą ręką należy mocno trzymać za dolny uchwyt (4).
- ▶ Opróżnić kosz na trawę.
- ▶ Zamknąć pokrywę kosza na trawę.
- ▶ Założyć kosz na trawę.

12 Po zakończeniu pracy

12.1 Po zakończeniu pracy

- ▶ Wyłączyć silnik.
- ▶ Jeżeli kosiarka jest wilgotna, pozostawić kosiarkę do wyschnięcia.
- ▶ Należy wyczyścić kosiarkę.

13 Transport

13.1 Transport kosiarki

- ▶ Wyłączyć silnik.
- ▶ Nóż nie może się obracać.
- ▶ Zdjąć nasadkę świecy zapłonowej.

Przepychanie kosiarki

- ▶ Przepychać kosiarkę powoli do przodu w sposób kontrolowany.

Przenoszenie kosiarki

- ▶ Czynności wykonywać w rękawicach ochronnych.
- ▶ Zdjąć kosz na trawę.
- ▶ Odłączyć przedłużenie.

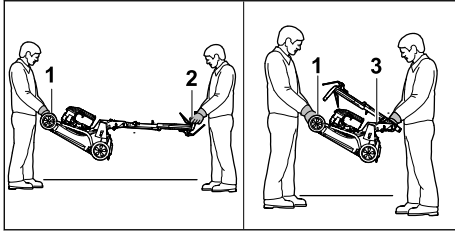

- ▶ Przenoszenie kosiarki z rozłożonym uchwytem kierującym:
 - ▶ Jedna osoba powinna mocno trzymać kosiarkę obiema rękami za uchwyt transportowy (1), a druga – obiema rękami za uchwyt kierujący (2).
 - ▶ Kosiarkę powinny podnosić lub przenosić dwie osoby.
- ▶ Przeniesienie kosiarki ze złożonym uchwytem kierującym:
 - ▶ Złożyć uchwyt kierujący,  8.2.
 - ▶ Jedna osoba powinna mocno trzymać kosiarkę obiema rękami za uchwyt transportowy (1), a druga – obiema rękami za uchwyt (3).
 - ▶ Kosiarkę powinny podnosić lub przenosić dwie osoby.

Transport kosiarki w pojeździe

- ▶ Zabezpieczyć stojącą kosiarkę, aby nie mogła się przewrócić ani przemieścić.

14 Przechowywanie

14.1 Przechowywanie kosiarki

- ▶ Wyłączyć silnik spalinowy i poczekać, aż ostygnie.
- ▶ Zdjąć nasadkę świecy zapłonowej.
- ▶ Przechowywać kosiarkę w taki sposób, aby spełnić następujące warunki:
 - Kosiarka jest niedostępna dla dzieci.
 - Kosiarka jest czysta i sucha.
 - Kosiarka nie może się przewrócić.
 - Kosiarka nie może się sama stoczyć.

Jeśli kosiarka ma być przechowywana przez okres dłuższy niż 3 miesiące, należy przestrzegać poniższych zaleceń:

- ▶ Opróżnić zbiornik paliwa, pozostawiając pracujący silnik.
- ▶ Zlecić wyczyszczenie zbiornika paliwa autoryzowanemu serwisowi STIHL.
- ▶ Wymieniać olej silnikowy zgodnie z instrukcją obsługi silnika.
- ▶ Odkręcić świecę zapłonową i wlej 3 ml oleju silnikowego do silnika przez otwór świecy zapłonowej.

- ▶ Kilka razy wyciągać i odprowadzać uchwyt linki rozrusznika.

OSTRZEŻENIE

- Gdy przy zdjętej nasadce świecy zapłonowej zostanie pociągnięty uchwyt linki rozrusznika, iskry mogą wydostać się na zewnątrz. Iskry mogą zapalić ulatniające się opary benzyny i spowodować pożar lub wybuch. Możliwość odniesienia poważnych obrażeń ciała lub śmierci osób oraz wystąpienia szkód materialnych.
 - ▶ Trzymać nasadkę świecy zapłonowej z dala od otworu świecy zapłonowej.
 - ▶ Wkręcić świecę zapłonową i mocno dokręcić.

14.2 Położenie do przechowywania

W celu zaoszczędzenia miejsca podczas przechowywania kosiarkę można złożyć.

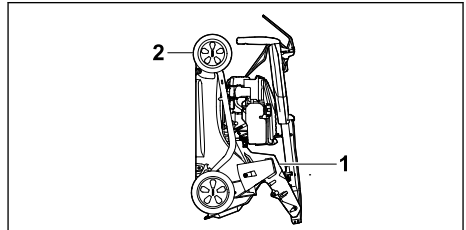

- ▶ Ustawić kosiarkę na płaskiej powierzchni.
- ▶ Zdjąć kosz na trawę.
- ▶ Ustawić wysokość koszenia w najwyższym położeniu.  11.2



- ▶ Złożyć uchwyt kierujący.  8.2
- ▶ Chwycić jedną ręką za uchwyt (1), drugą ręką za uchwyt transportowy (2) i ustawić kosiarkę pionowo, przechylając do tyłu.

15 Czyszczenie

15.1 Ustawianie kosiarki w pozycji pionowej

- ▶ Opróżnić zbiornik paliwa, pozostawiając pracujący silnik. Silnik się wyłącza.
- ▶ Zdjąć nasadkę świecy zapłonowej.
- ▶ Ustawić kosiarkę na płaskiej powierzchni.
- ▶ Wyjąć uchwyt linki rozrusznika z zaczepu linki.
- ▶ Zdjąć kosz na trawę.
- ▶ Ustawić wysokość koszenia w najwyższym położeniu,  11.2.
- ▶ Ustawić uchwyt kierujący w najniższym położeniu,  8.3.

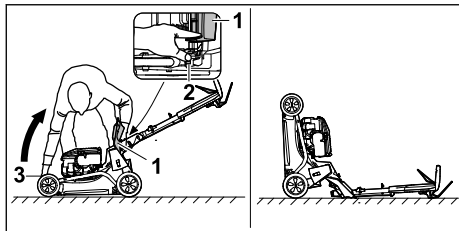

- ▶ Stanąć po prawej stronie urządzenia.
- ▶ Otworzyć i przytrzymać osłonę wyrzutu (1).
- ▶ Przesunąć lewą ręką dźwignię (2) w dół i przytrzymać.
- ▶ Prawą ręką chwycić kosiarkę za uchwyt transportowy (3) i ustawić ją w pozycji pionowej, przechylając do tyłu.

Kosiarka stoi stabilnie i jest gotowa do czyszczenia.

15.2 Czyszczenie kosiarki

- ▶ Wyłączyć silnik.
- ▶ Pozostawić kosiarkę do ostygnięcia.
- ▶ Zdjąć nasadkę świecy zapłonowej.
- ▶ Wyczyścić kosiarkę wilgotną szmatką.
- ▶ Wyczyścić szczeliny wentylacyjne za pomocą pędzla.
- ▶ Postawić kosiarkę w pozycji pionowej.
- ▶ Obszar wokół noża i nóż wyczyścić patyczkiem, miękką szcztotką lub wilgotną szmatką.
- ▶ Założyć nasadkę świecy zapłonowej.

WSKAZÓWKA

- Czyszczenie za pomocą wysokociśnieniowych urządzeń czyszczących lub strumienia wody może spowodować uszkodzenie urządzenia.
 - ▶ Nie należy czyścić urządzenia za pomocą wysokociśnieniowych urządzeń czyszczących ani strumienia wody.

16 Konserwacja

16.1 Okresy międzyobsługowe

Okresy międzyobsługowe zależą od warunków środowiskowych i warunków pracy. Firma STIHL zaleca następujące okresy międzyobsługowe:

Silnik

- ▶ Wykonywać obsługę techniczną silnika w sposób opisany w instrukcji obsługi silnika.

Kosiarka

- ▶ Należy co roku zlecać sprawdzenie kosiarki przez serwis Autoryzowanego Dealera STIHL.

16.2 Wymontowanie i zamontowanie noża

16.2.1 Wymontowanie noża

- ▶ Wyłączyć silnik.
- ▶ Zdjąć nasadkę świecy zapłonowej.
- ▶ Postawić kosiarkę w pozycji pionowej.

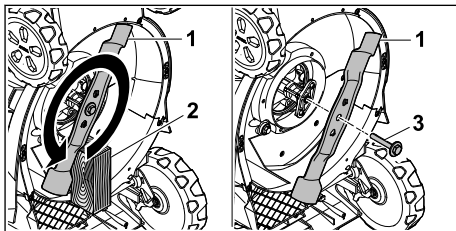

- ▶ Zablokować nóż (1) za pomocą kłosa drewnianego (2).
- ▶ Wykręcić śrubę z podkładką (3) w kierunku strzałki i wyjąć.
- ▶ Zdjąć nóż (1).
- ▶ Przekazać do utylizacji śrubę z podkładką (3). Podczas montażu noża (1) należy używać nowej śruby z podkładką.
- ▶ Założyć nasadkę świecy zapłonowej.

16.2.2 Zamontowanie noża

- ▶ Wyłączyć silnik.
- ▶ Zdjąć nasadkę świecy zapłonowej.
- ▶ Postawić kosiarkę w pozycji pionowej.

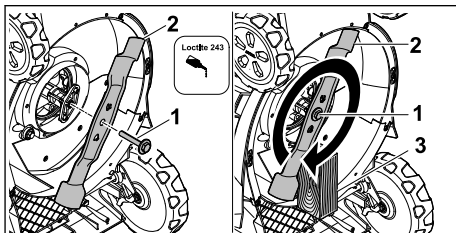

- ▶ Nałóż środek do zabezpieczania gwintów Loctite 243 na gwint śruby z podkładką (1).
- ▶ Przyłóż nóż (2) w taki sposób, aby wypukłości na powierzchni przylegania weszły w wycięcia.
- ▶ Wkręć śrubę z podkładką (1).
- ▶ Zablokować nóż (2) za pomocą kłosa drewnianego (3).
- ▶ Dokręć śrubę z podkładką (1) momentem 60 Nm.
- ▶ Założyć nasadkę świecy zapłonowej.

16.3 Ostrzenie i wyważenie noży



Prawidłowe ostrzenie i wyważenie noża wymaga dużej praktyki.

Firma STIHL zaleca, aby ostrzenie i wyważanie noża zlecać autoryzowanemu Dealerowi STIHL.

Aktualne adresy autoryzowanych Dealerów można uzyskać u przedstawiciela krajowego STIHL na stronie www.stihl.com.



OSTRZEŻENIE

- Krawędzie tnące noża są ostre. Użytkownik może się skaleczyć.
 - ▶ Nosić rękawice ochronne wykonane z odpornego materiału.
- ▶ Wyłączyć silnik.
- ▶ Zdjąć nasadkę świecy zapłonowej.
- ▶ Postawić kosiarkę w pozycji pionowej,  15.1.
- ▶ Wymontować nóż.
- ▶ Naostrzyć nóż. Zachowywać przy tym kąt ostrzenia i chłodzić nóż,  19.2.

Podczas ostrzenia nóż nie może zabarwiać się na niebiesko.

- ▶ Zamontować nóż.
- ▶ Założyć nasadkę świecy zapłonowej.
- ▶ W razie wątpliwości odwiedzić autoryzowanego Dealera STIHL.

17 Naprawa

17.1 Naprawa kosiarki

Użytkownik nie może samodzielnie naprawiać kosiarki i noża.

- ▶ Jeżeli nastąpiło uszkodzenie kosiarki lub noża: Nie używać kosiarki lub noża i odwiedzić Autoryzowanego Dealera STIHL.
- ▶ Jeżeli tabliczki informacyjne są nieczytelne lub uszkodzone: Zlecić Autoryzowanemu Dealerowi STIHL wymianę tabliczek informacyjnych.

18 Rozwiązywanie problemów

18.1 Usuwanie usterek kosiarki

Usterka	Przyczyna	Usunięcie usterki
Nie można uruchomić silnika.	Dźwignia koszenia nie została przyciągnięta.	▶ Uruchamiać silnik w sposób opisany w niniejszej instrukcji obsługi.
	Zbiornik paliwa jest pusty.	▶ Zatankować kosiarkę.
	Niedrożny przewód paliwowy.	▶ Odwiedzić autoryzowanego Dealera STIHL.
	Paliwo w zbiorniku zabrudzone, stare lub złej jakości.	▶ Stosować świeże paliwo dobrej jakości (benzynę bezołowiową).
	Zanieczyszczony filtr powietrza.	▶ Wyczyścić lub wymienić filtr powietrza zgodnie z opisem w instrukcji obsługi silnika.
	Nasadka świecy zapłonowej zdjęta ze świecy lub przewód wysokiego napięcia niewłaściwie zamocowany do nasadki.	▶ Założyć nasadkę świecy zapłonowej. ▶ Sprawdzić połączenie między przewodem wysokiego napięcia a nasadką.
	Zakopcona lub uszkodzona świeca zapłonowa, niewłaściwy odstęp elektrod.	▶ Oczyszczyć lub wymienić świecę zapłonową. ▶ Wyregulować odstęp elektrod.
Silnik uruchamia się z trudnością lub jego moc się zmniejsza.	Opór noża jest zbyt duży.	▶ Ustawić większą wysokość koszenia. ▶ Uruchamiać silnik w niższej trawie.
	Niedrożna obudowa kosiarki.	Wyczyścić kosiarkę.
	Zbyt nisko ustawiona wysokość koszenia lub zbyt duża prędkość posuwania się.	Dostosować wysokość koszenia lub zmniejszyć prędkość koszenia.
	W zbiorniku paliwa i gaźniku jest woda lub gaźnik jest niedrożny.	Opróżnić zbiornik paliwa, oczyścić przewód paliwowy i gaźnik.
	Zbiornik paliwa jest zabrudzony.	Odwiedzić autoryzowanego Dealera STIHL.
Zanieczyszczony filtr powietrza.	Wyczyścić lub wymienić filtr powietrza zgodnie z opisem w instrukcji obsługi silnika.	

Usterka	Przyczyna	Usunięcie usterki
Silnik mocno się nagrzewa.	Zakopcona świeca zapłonowa.	Oczyszczyć lub wymienić świecę zapłonową.
	Zbyt niski poziom oleju silnikowego.	Wlać olej silnikowy lub go wymieniać w sposób opisany w instrukcji obsługi silnika.
	Zanieczyszczone żebra chłodzące.	Wyczyścić kosiarkę.
Kosiarka mocno wibruje.	Uszkodzony nóż.	Wymienić nóż.
	Nóż nie jest prawidłowo zamontowany.	Zamontować nóż.
Trawa nie jest równomiernie koszona.	Stępiony lub zużyty nóż.	Naostrzyć lub wymienić nóż.

19 Dane techniczne

19.1 Kosiarka STIHL RM 443.3 T, RM 448.3 T, RM 453.3 T

- Typ silnika:
 - RM 443.3 T: STIHL EVC 200 C
 - RM 448.3 T, RM 453.3 T: STIHL EVC 300
- Pojemność skokowa:
 - RM 443.3 T: 139 cm³
 - RM 448.3 T, RM 453.3 T: 166 cm³
- Moc (P):
 - RM 443.3 T: 2,1 kW (2,8 PS) przy 2800/min
 - RM 448.3 T, RM 453.3 T: 2,6 kW (3,5 PS) przy 2800/min
- Prędkość obrotowa (n):
 - RM 443.3 T: 2800/min
 - RM 448.3 T, RM 453.3 T: 2800/min
- Maksymalna pojemność zbiornika paliwa:
 - RM 443.3 T: 0,9 l
 - RM 448.3 T, RM 453.3 T: 0,9 l
- Ciężar (m):
 - RM 443.3 T: 30 kg
 - RM 448.3 T: 32 kg
 - RM 453.3 T: 33 kg
- Maksymalna pojemność kosza na trawę:
 - RM 443.3 T, RM 448.3 T: 52 l
 - RM 453.3 T: 55 l
- Szerokość koszenia:
 - RM 443.3 T: 41 cm
 - RM 448.3 T: 46 cm
 - RM 453.3 T: 51 cm

19.2 Nóż

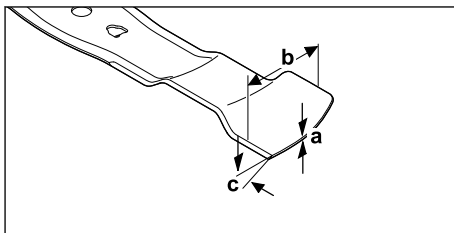

- Minimalna grubość a: 1,6 mm
- Minimalna szerokość b: 55 mm
- Kąt ostrzenia c: 30°

19.3 Poziomy hałas i poziomy wibracji

RM 443.3 T

Niepewność pomiarowa K dla poziomów ciśnienia akustycznego wynosi 2 dB(A). Niepewność pomiarowa K dla poziomu mocy akustycznej wynosi 2,2 dB(A). Niepewność pomiarowa K dla poziomów wibracji wynosi 2,2 m/s².

- Poziom ciśnienia akustycznego L_{pA} zmierzony według EN ISO 5395-2: 79 dB(A)
- Gwarantowany poziom mocy akustycznej L_{WA}d zmierzony według dyrektywy 2000/14/EC / S.I. 2001/1701: 93 dB(A)
- Poziom wibracji a_{h_v} uchwytu kierującego, zmierzony według EN ISO 5395-2: 4,4 m/s²

RM 448.3 T

Niepewność pomiarowa K dla poziomów ciśnienia akustycznego wynosi 2 dB(A). Niepewność pomiarowa K dla poziomu mocy akustycznej wynosi 2,2 dB(A). Niepewność pomiarowa K dla poziomów wibracji wynosi 2,2 m/s².

- Poziom ciśnienia akustycznego L_{pA} zmierzony według EN ISO 5395-2: 82 dB(A)

- Gwarantowany poziom mocy akustycznej $L_{WA,d}$ zmierzony według dyrektywy 2000/14/EC / S.I. 2001/1701: 96 dB(A)
- Poziom wibracji a_{hv} uchwytu kierującego, zmierzony według EN ISO 5395-2: 4,4 m/s²

RM 453.3 T

Niepewność pomiarowa K dla poziomów ciśnienia akustycznego wynosi 2 dB(A). Niepewność pomiarowa K dla poziomu mocy akustycznej wynosi 2,2 dB(A). Niepewność pomiarowa K dla poziomów wibracji wynosi 2,2 m/s².

- Poziom ciśnienia akustycznego L_{pA} zmierzony według EN ISO 5395-2: 82 dB(A)
- Gwarantowany poziom mocy akustycznej $L_{WA,d}$ zmierzony według dyrektywy 2000/14/EC / S.I. 2001/1701: 97 dB(A)
- Poziom wibracji a_{hv} uchwytu kierującego, zmierzony według EN ISO 5395-2: 4,4 m/s²

Informacje na temat spełnienia wymagań dyrektywy 2002/44/EC dotyczącej wibracji i instrumentu ustawowego S.I. 2005/1093 zamieszczono na stronie: www.stihl.com/vib.

19.4 REACH

Rozporządzenie REACH jest unijnym rozporządzeniem w sprawie rejestracji, oceny, udzielania zezwoleń i stosowanych ograniczeń w zakresie chemikaliów.

Informacje dotyczące zgodności z rozporządzeniem REACH znajdują się pod adresem: www.stihl.com/reach.

20 Części zamienne i akcesoria

20.1 Części zamienne i akcesoria

STIHL Symbole te oznaczają oryginalne części zamienne i akcesoria marki STIHL.

Firma STIHL zaleca używanie oryginalnych części zamiennych i akcesoriów STIHL.

Mimo nieustannej obserwacji rynku firma STIHL nie jest w stanie ocenić niezawodności, bezpieczeństwa i przydatności części zamiennych i akcesoriów innych producentów i dlatego nie może ręczyć za ich używanie.

Oryginalne części zamienne i akcesoria STIHL można nabyć u dealerów STIHL.

20.2 Ważne części zamienne

- Nóż:
 - RM 443.3 T: WA40 702 0105

- RM 448.3 T: WA41 702 0106
- RM 453.3 T: WA42 702 0101
- Śruba z podkładką: 0000 951 3505

21 Utylizacja

21.1 Utylizacja kosiarki

Informacje na temat utylizacji można uzyskać w lokalnych urzędach lub u Autoryzowanych Dealerów STIHL.

Niewłaściwa utylizacja może spowodować pogorszenie zdrowia i zanieczyszczenie środowiska.

- ▶ Produkty STIHL wraz z opakowaniem należy przekazać do odpowiedniego punktu zbiórki odpadów w celu poddania ich recyklingowi zgodnie z lokalnymi przepisami.
- ▶ Nie wolno utylizować z odpadami komunalnymi.

22 Deklaracja zgodności UE

22.1 Kosiarka STIHL RM 443.3 T, RM 448.3 T, RM 453.3 T

STIHL Tirol GmbH
Hans Peter Stihl-Straße 5
6336 Langkampfen
Austria

oświadcza na własną odpowiedzialność, że

- Rodzaj: Kosiarka
- Producent: STIHL
- Typ: RM 443.3 T, RM 448.3 T, RM 453.3 T
- Szerokość koszenia:
 - RM 443.3 T: 41 cm
 - RM 448.3 T: 46 cm
 - RM 453.3 T: 51 cm
- Nr identyfikacji serii:
 - RM 443.3 T: WB40
 - RM 448.3 T: WB41
 - RM 453.3 T: WB42

spełnia wymagania odnośnych przepisów dyrektyw 2000/14/EC, 2006/42/EC, 2014/30/EU oraz 2011/65/EU i została skonstruowana oraz wyprodukowana zgodnie z obowiązującymi w dniu produkcji wersjami następujących norm: EN ISO 5395-1, EN ISO 5395-2 i EN ISO 14982.

Jednostka certyfikująca:
TÜV Rheinland LGA Products GmbH
Tillystraße 2
90431 Nürnberg, DE

W celu ustalenia zmierzonego i gwarantowanego poziomu mocy akustycznej postępowano zgodnie z dyrektywą 2000/14/EC, załącznik VIII.

- Zmierzony poziom mocy akustycznej
 - RM 443.3 T: 91,2 dB(A)
 - RM 448.3 T: 94,2 dB(A)
 - RM 453.3 T: 95,2 dB(A)
- Gwarantowany poziom mocy akustycznej:
 - RM 443.3 T: 93 dB(A)
 - RM 448.3 T: 96 dB(A)
 - RM 453.3 T: 97 dB(A)

Dokumentacja techniczna jest przechowywana w firmie STIHL Tirol GmbH.

Rok produkcji i numer maszyny podano na kosiarce.

Langkampfen, 27.11.2023

STIHL Tirol GmbH

wz. 

Matthias Fleischer, Kierownik Działu Rozwoju

wz. 

Sven Zimmermann, Kierownik Działu Jakości

23 Deklaracja zgodności UKCA

23.1 Kosiarka STIHL RM 443.3 T, RM 448.3 T, RM 453.3 T

STIHL Tirol GmbH
Hans Peter Stihl-Straße 5
6336 Langkampfen

Austria

oświadcza na własną odpowiedzialność, że

- Rodzaj: Kosiarka
- Producent: STIHL
- Typ: RM 443.3 T, RM 448.3 T, RM 453.3 T
- Szerokość koszenia:
 - RM 443.3 T: 41 cm
 - RM 448.3 T: 46 cm
 - RM 453.3 T: 51 cm
- Nr identyfikacji serii:
 - RM 443.3 T: WB40
 - RM 448.3 T: WB41
 - RM 453.3 T: WB42

spełnia wymagania odnośnych przepisów Zjednoczonego Królestwa Wielkiej Brytanii i Irlandii Północnej: Noise Emission in the Environment by Equipment for use Outdoors Regulations 2001, Supply of Machinery (Safety) Regulations 2008, Electromagnetic Compatibility Regulations 2016 oraz The Restriction of the Use of Certain Hazardous Substances in Electrical and Electronic Equipment Regulations 2012 i została skonstruowana oraz wyprodukowana zgodnie z obowiązującymi w dniu produkcji wersjami następujących norm: EN ISO 5395-1, EN ISO 5395-2 i EN ISO 14982.

Jednostka certyfikująca:
TUV Rheinland UK LTD
1011 Stratford Road
Solihull, B90 4BN

W celu ustalenia zmierzonego i gwarantowanego poziomu mocy akustycznej postępowano zgodnie z rozporządzeniem Zjednoczonego Królestwa Wielkiej Brytanii i Irlandii Północnej: Noise Emission in the Environment by Equipment for use Outdoors Regulations 2001, Schedule 11.

- Zmierzony poziom mocy akustycznej
 - RM 443.3 T: 91,2 dB(A)
 - RM 448.3 T: 94,2 dB(A)
 - RM 453.3 T: 95,2 dB(A)
- Gwarantowany poziom mocy akustycznej:
 - RM 443.3 T: 93 dB(A)
 - RM 448.3 T: 96 dB(A)
 - RM 453.3 T: 97 dB(A)

Dokumentacja techniczna jest przechowywana w firmie STIHL Tirol GmbH.

Rok produkcji i numer maszyny podano na kosiarce.

Langkampfen, 27.11.2023

STIHL Tirol GmbH

wz. 

Matthias Fleischer, Kierownik Działu Rozwoju

wz. 

Sven Zimmermann, Kierownik Działu Jakości

24 Adresy

www.stihl.com

Sisukord	
1	Eessõna..... 374
2	Informatsioon käesoleva kasutusjuhendi kohta..... 374
3	Ülevaade..... 375
4	Ohutusjuhised..... 376
5	Muruniiduki kasutusvalmis seadmine..... 381
6	Muruniiduki kokkupanemine..... 381
7	Muruniiduki tankimine..... 382
8	Muruniiduki seadistamine kasutajale..... 383
9	Mootori käivitamine ja seiskamine..... 384
10	Muruniiduki kontrollimine..... 384
11	Muruniidukiga töötamine..... 384
12	Pärast tööd..... 386
13	Transportimine..... 386
14	Säilitamine..... 386
15	Puhastamine..... 387
16	Hooldamine..... 387
17	Remontimine..... 388
18	Rikete kõrvaldamine..... 388
19	Tehnilised andmed..... 389
20	Varuosad ja tarvikud..... 390
21	Utiliseerimine..... 390
22	EL vastavusdeklaratsioon..... 390
23	UKCA vastavusdeklaratsioon..... 391
24	Aadressid..... 392

1 Eessõna

Austatud klient!

Meil on hea meel, et otsustasite STIHLi kasuks. Me töötame välja ja valmistamine oma tooteid tippkvaliteedis vastavalt klientide vajadustele. Nii tekivad kõrge töökindlusega tooted ka äärmuslikul koormamisel.

STIHL tähistab tippkvaliteeti ka teeninduses. Meie spetsialiseeritud poed tagavad kompetentse nõustamise ja juhendamise ning igakülgse tehnilise teeninduse.

STIHL on pühendunud jätkusuutlikule ja vastutustundlikule loodusega ümberkäimisele. Käesolev kasutusjuhend aitab Teil STIHLi toodet pika kasutusea jooksul ohutult ja keskkonnasõbralikult kasutada.

Me täname Teid usalduse eest ja soovime Teile oma STIHLi toote meeldivat kasutamist.

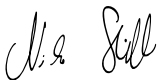

Dr Nikolas Stihl

TÄHTIS! LUGEGE ENNE KASUTAMIST LÄBI JA HOIDKE ALLES.

2 Informatsioon käesoleva kasutusjuhendi kohta

2.1 Kehtivad dokumendid

Käesolev kasutusjuhend on EÜ direktiivi 2006/42/EC mõistes tootja originaalkasutusjuhendi tõlge.

Kehtivad kohalikud ohutusnõuded.

- ▶ Lisaks sellele kasutusjuhendile lugege läbi ja tehke endale selgeks ning hoidke alles järgmised dokumendid:
 - RM 443.3 T: mootori kasutusjuhend STIHL EVC 200 C
 - RM 448.3 T, RM 453.3 T: mootori kasutusjuhend STIHL EVC 300

2.2 Hoiatusjuhiste tähistus tekstis



OHT!

- Juhis viitab ohtudele, mis põhjustavad raskeid vigastusi või surma.
 - ▶ Nimetatud meetmed suudavad raskeid vigastusi või surma vältida.



HOIATUS

- Juhis viitab ohtudele, mis **võivad** raskeid vigastusi või surma põhjustada.
 - ▶ Nimetatud meetmed suudavad raskeid vigastusi või surma vältida.

JUHIS

- Juhis viitab ohtudele, mis võivad materiaalselt kahju põhjustada.
 - ▶ Nimetatud meetmed suudavad materiaalselt kahju vältida.

2.3 Sümbolid tekstis



Antud sümbol viitab ühele peatükile käesolevas kasutusjuhendis.

3 Ülevaade

3.1 Muruniiduk

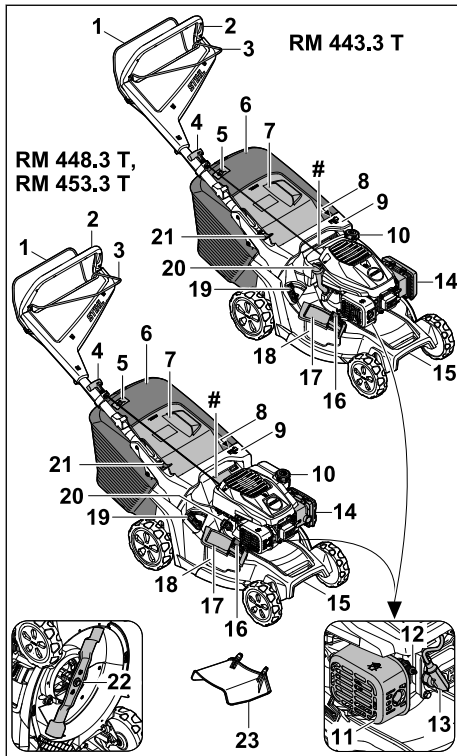

1 Niitmise lülitushoob

Niitmise lülitushoovaga käivitatakse ja seatakse mootor.

2 Juhtraud

Juhtraud on ette nähtud muruniiduki hoidmiseks, juhtimiseks ja teisaldamiseks.

3 Veoajami lülitushoob

Veoajami lülitushoovaga lülitatakse veoajamisse ja välja.

4 Käivituskäepide

Käivituskäepide on ette nähtud mootori käivitamiseks.

5 Täitumuse näidik

Täitumuse näidik näitab murukogumiskorvi täitumust.

6 Murukogumiskorv

Murukogumiskorvi koguneb niidetud muru.

7 Väljaviskeava luuk

Väljaviskeava luuk sulgeb väljaviskekanali.

8 Hoob

Hoovaga reguleeritakse niitmiskõrgust.

9 Käepide

Käepide on ette nähtud muruniiduki hoidmiseks niitmiskõrguse reguleerimisel ja muruniiduki teisaldamiseks.

10 Kütusepaagi sulgurkork

Kütusepaagi sulgurkorgiga suletakse bensiini-täiteava.

11 Mürasummuti

Mürasummutiga vähendatakse muruniiduki müraemissiooni.

12 Süüteküünal

Süüteküünalaga süüdatakse mootoris kütuse-õhu-segu.

13 Süüteküünla pistik

Süüteküünla pistikuga ühendatakse süütejuhe süüteküünalaga.

14 Filtrikate

Filtrikattega kaetakse õhufilter.

15 Transpordikäepide

Transpordikäepide on ette nähtud muruniiduki teisaldamiseks.

16 Lukustus

Lukustus hoiab külgväljaviskeava luuki suletuna.

17 Külgväljaviskeava luuk

Külgväljaviskeava luuk sulgeb külgmise väljaviskeava.

18 Külgväljaviskeava

Külgväljaviskeava suunab niidetud muru kõrvale.

19 Hoob

Hooba kasutatakse integreeritud multšiklapi avamiseks ja sulgemiseks.

20 Mootoriõli sulgurkork

Mootoriõli sulgurkorgiga suletakse mootoriõli täiteava.

21 Hoob

Hoob on ette nähtud juhtraua reguleerimiseks ja kokku pööramiseks.

22 Tera

Tera niidab ja multšib muru.

23 Pikendus

Pikendus suunab niidetud muru küljelt maapinnale.

Andmeplaat masina numbriga

3.2 Sümbolid

Sümbolid võivad paikneda muruniidukil ning neil on alljärgnevad tähendused.



See sümbol tähistab kütusepaagi sulgurkorki.



See sümbol tähistab mootoriõli sulgurkorki.



Toodete mürataseme omavahelist võrdlemist võimaldav tagatud müratase direktiivi 2000/14/EC järgi ühikuga dB(A).



Ärge kõrvaldage toodet kasutuselt koos olmeprügiga.



Reguleerige niitmiskõrgust.



Murukogumiskorvi täitumuse näidik.



Multšiklapi avamise ja sulgemise hoob.

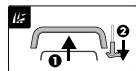

Käivitage mootor.



Lülitage veoajam sisse.

4 Ohutusjuhised

4.1 Hoiatussümbolid

Muruniidukil olevatel hoiatussümbolitel on järgmised tähendused.



Järgige ohutusjuhiseid ja nende meetmeid.



Lugege kasutusjuhend läbi, tehke see endale selgeks ja hoidke alles.



Tähelepanu! Olge ettevaatlik eemalepaiskuvate objektide tõttu – hoidke vahet ja kolmandad isikud eemal.



Ärge puudutage pöörlevat tera.



Võtke süütekünnlapistik tööpauside, transportimise, hoiustamise, hooldamise ja remontimise ajaks välja.

4.2 Sihtotstarbeline kasutus

Muruniidukit STIHL RM 443.3 T, RM 448.3 T või RM 453.3 T kasutatakse muru niitmiseks ja multšimiseks.

▲ HOIATUS

- Kui muruniidukit ei kasutata sihipäraselt, võivad inimesed vigastada või surma saada ning tekkida võib varaline kahju.
 - ▶ Kasutage muruniidukit nii, nagu on selles kasutusjuhendis ja masina kasutusjuhendis kirjeldatud.

4.3 Nõuded kasutajale

▲ HOIATUS

- Kasutajad, kes pole juhiseid saanud, ei mõista ega suuda hinnata muruniidukist lähtuvaid ohte. Kasutajat või kõrvalisi isikuid võidakse raskelt või surmavalt vigastada.
 - ▶ Lugege kasutusjuhend läbi, tehke see endale selgeks ja hoidke alles.
 - ▶ Kui annate muruniiduki teisele inimesele edasi: andke kaasa muruniiduki ja mootori kasutusjuhend.
 - ▶ Veenduge, et kasutaja täidab alljärgnevaid nõudeid.
 - Kasutaja on puhanud.
 - Kasutaja on füüsiliselt, sensoorselt ja vaimselt võimeline muruniidukit käsitsema ning sellega töötama. Kui kasutaja on füüsiliselt, tunnetuslikult või vaimselt piiratud, võib kasutaja sellega töötada ainult järelevalve all või vastutava isiku juhendamisel.
 - Kasutaja suudab mõista ning hinnata muruniidukiga seotud ohte.
 - Kasutaja on teadlik, et ta vastutab õnnetuste ja kahjustuste eest.
 - Kasutaja on täisealine või läbib järelevalve all koolitust mingil kutsealal konkreetse riigis kehtivate eeskirjade kohaselt.
 - Kasutaja on enne muruniiduki esmakordset kasutamist saanud juhised ette-

võtte STIHL müügiesindusest või asjatundjalt.

- Kasutaja ei ole alkoholi, ravimite või narkootikumide mõju all.
- ▶ Kahtluse korral pöörduge STIHL müügiesinduse poole.

4.4 Riietus ja varustus

▲ HOIATUS

- Töö ajal võivad esemed suure kiirusega üles paiskuda. Kasutaja võib vigastada saada.
 - ▶ Kandke pikki, vastupidavast materjalist pükse.
- Töö tekitab müra. Müra võib kuulmist kahjustada.
 - ▶ Kandke kuulmiskaitset.
- Töö ajal võidakse tolmu üles keerutada. Sisse hingatud tolm võib kahjustada tervist ja põhjustada allergilisi reaktsioone.
 - ▶ Tolmu üleskeerutamise korral: Kandke tolmutukaitset.
- Ebasobivad riided võivad puude, pöösaste ja muruniiduki külge kinni jääda. Sobivate riidetega kasutajad võivad saada raskelt vigastada.
 - ▶ Kandke liibuvaid riideid.
 - ▶ Võtke sallid ja ehted ära.
- Puhastamise, hooldamise või transportimise ajal võib kasutaja teraga kokku puutuda. Kasutaja võib vigastada saada.
 - ▶ Kandke vastupidavast materjalist kaitsekin-daid.
 - ▶ Kandke tugevaid, kinniseid jalatseid, millel on sügava mustriga tallad.
- Kasutaja võib ebasobivate jalatsite tõttu libastuda. Kasutaja võib vigastada saada.
- Tera teritamise ajal võivad materjaliosakesed eemale paiskuda. Kasutaja võib vigastada saada.
 - ▶ Kandke tihedalt vastu nägu asetsevaid kaitseprille. Sobivad kaitseprillid on läbinud standardile EN 166 või riiklikele eeskirjadele vastava kontrolli ja on poodides vastavalt tähistatud.
 - ▶ Kandke vastupidavast materjalist kaitsekin-daid.

4.5 Tööala ja keskkond

▲ HOIATUS

- Kõrvalised isikud, lapsed ja loomad ei mõista ega suuda hinnata muruniidukiga ning ülespaiskuvate esemetega seotud ohte. Kõrvalised isikud, lapsed ja loomad võivad raskelt või surmavalt viga saada, samuti võib tekkida materiaalne kahju.

- ▶ Hoidke kõrvalised isikud, lapsed ja loomad tööpiirkonnast eemal.
- ▶ Hoidke esemetest piisavalt kaugelt.
- ▶ Ärge jätke muruniidukit järelevalveta.
- ▶ Veenduge, et lapsed ei saaks muruniidukiga mängida.
- Kui mootor töötab, liiguvad kuumad heitgaasid mürasummutist välja. Kuumad heitgaasid võivad kergesti süttivad materjalid põlema panna ja tulekahju tekitada.
 - ▶ Hoidke heitgaasijuga kergesti süttivatest materjalidest eemale.

4.6 Ohutusnõuetele vastav seisund

4.6.1 Muruniiduk

- Muruniiduk on ohutusnõuetele vastavas seisukorras, kui täidetud on alljärgnevad tingimused.
- Muruniiduk on kahjustamata.
 - Muruniidukist ei leki bensiini.
 - Kütusepaagi sulgurkork on kinni.
 - Muruniidukist ei leki mootoriõli.
 - Mootoriõli sulgurkork on kinni.
 - Muruniiduk on puhas.
 - Juhtseadised toimivad ja neid ei ole muudetud.
 - Kui niidetakse ja niidetud rohi tuleb koguda murukogumiskorvi: multšiklapp on avatud, pikendus on eemaldatud ja murukogumiskorv on õigesti kinnitatud.
 - Kui niidetakse ja niidetud rohi tuleb tagant välja visata: murukogumiskorv on eemaldatud ja väljaviskeava luuk on suletud.
 - Kui niidetakse ja niidetud rohi tuleb suunata küljelt maapinnale: multšiklapp on suletud ja pikendus on õigesti kinnitatud.
 - Kui multšitakse: pikendus on lahti ühendatud ja multšiklapp on suletud.
 - Tera on õigesti paigaldatud.
 - Õigesti paigaldatud on selle muruniiduki jaoks ettenähtud ettevõtte STIHL originaalvarikud.
 - Vedrumehhanismid ei ole kahjustatud ning on töökorras.
 - Niitmise lukustushoova vabastamisel lülitub mootor välja.



▲ HOIATUS

- Ohutusnõuetele mittevastavas seisukorras konstruktsioonielemendid ei pruugi enam õigesti toimida ning ohutusseadised ei pruugi oma ülesannet täita ja kütust võib lekkida. Inimesed võivad raskelt vigastada või surma saada.
 - ▶ Töötage kahjustamata muruniidukiga.

- ▶ Kui muruniidukist lekitab bensiini: ärge töötage muruniidukiga ja pöörduge ettevõtte STIHL müügiesindusse.
- ▶ Sulgege kütusepaagi sulgurkork.
- ▶ Kui muruniidukist lekitab mootoriõli: ärge töötage muruniidukiga ja pöörduge ettevõtte STIHL müügiesindusse.
- ▶ Sulgege mootoriõli sulgurkork.
- ▶ Kui muruniiduk on määrdunud: Puhastage muruniidukit.
- ▶ Muruniidukit ja selle ohutussüsteeme ei tohi manipuleerida.
- ▶ Keelatud on muruniiduki manipulatsioon, mis muudab mootori võimsust või pöörlemiskiirust.
- ▶ Kui juhtseadised ei toimi: ärge töötage muruniidukiga.
- ▶ Vedrumehhanismid võivad salvestatud energiat ära anda.
- ▶ Kui niidetakse ja niidetud rohi tuleb koguda murukogumiskorvi: avage multšiklapp, eemaldage pikendus ja kinnitage murukogumiskorv nii, nagu on kirjeldatud käesolevas kasutusjuhendis.
- ▶ Kui niidetakse ja niidetud rohi tuleb suunata külgelt maapinnale: sulgege multšiklapp ja kinnitage pikendus nii, nagu on kirjeldatud käesolevas kasutusjuhendis.
- ▶ Kui multšitakse: eemaldage pikendus ja sulgege multšiklapp nii, nagu on kirjeldatud käesolevas kasutusjuhendis.
- ▶ Paigaldage tera selliselt, nagu on selles kasutusjuhendis kirjeldatud.
- ▶ Paigaldage selle muruniiduki jaoks ettenähtud ettevõtte STIHL originaaltarvikud selliselt, nagu on selles kasutusjuhendis ja tarvikute kasutusjuhendis kirjeldatud.
- ▶ Ärge pistke esemeid muruniiduki avadesse.
- ▶ Vahetage kulunud või kahjustatud sildid välja.
- ▶ Kahtluse korral: Võtke ühendust ettevõtte STIHL müügiesindusega.

4.6.2 Tera

Tera vastab ohutusnõuetele, kui täidetud on alljärgnevad tingimused.

- Tera ja komponendid on kahjustamata.
- Tera pole deformeerunud.
- Tera on õigesti paigaldatud.
- Tera on õigesti teritatud.
- Teral pole töötlemisjääke.
- Tera on õigesti tasakaalustatud.
- Tera ei ole lubatust õhem ega kitsam,  19.2.
- Teritusnurk on õige,  19.2.

▲ HOIATUS

- Kui tera ei vasta ohutusnõuetele, võivad tera küljest osad lahti tulla ja eemale paiskuda. Inimesed võivad raskelt vigastada saada.
 - ▶ Töötage kahjustama teraga ja kahjustamata lisaseadmetega.
 - ▶ Paigaldage tera õigesti.
 - ▶ Teritage tera õigesti.
 - ▶ Kui tera on lubatust õhem või kitsam: vahetage tera välja.
 - ▶ Laske tera ettevõtte STIHL müügiesinduses tasakaalustada.
 - ▶ Kahtluse korral pöörduge STIHL müügiesinduse poole.

4.7 Kütus ja tankimine

▲ HOIATUS

- Selle muruniiduki puhul kasutatakse kütusena bensiini. Bensiin on ülimalt tuleohtlik. Kui bensiin puutub kokku lahtise tule või kuumade esemetega, võib bensiin vallandada tulekahjusid või plahvatusi. Inimesed võivad saada raskelt vigastada või surma ja tekkida võib materiaalne kahju.
 - ▶ Kaitske bensiini kuumuse ja tule eest.
 - ▶ Ärge ajage bensiini maha.
 - ▶ Kui bensiini on maha aetud: pühkige bensiin lapiga ära; püüdke mootorit käivitada alles siis, kui esimesed muruniiduki osad on kuivad.
 - ▶ Ärge suitsetage!
 - ▶ Ärge tankige tule lähedal.
 - ▶ Enne tankimist lülitage mootor välja ja laske jahtuda.
 - ▶ Kui paak tuleb tühjendada: tehke seda õues.
 - ▶ Käivitage mootor tankimise kohast vähemalt 3 m eemal.
 - ▶ Ärge kunagi hoidke muruniidukit hoones, kui paagis on bensiini.
- Sissehingatud bensiiniaurud võivad isikuid mürgitada.
 - ▶ Ärge hingake bensiiniaure sisse.
 - ▶ Tankige hästi ventileeritud kohas.
- Muruniiduk kuumeneb töö ajal. Bensiin paisub ja kütusepaagis võib tekkida ülerõhk. Kui kütusepaagi sulgurkork lahti teha, võib bensiini välja pritsida. Väljapritsv bensiin võib süttida. Kasutaja võib raskelt vigastada saada.
 - ▶ Kõigepealt laske muruniidukil maha jahtuda ja alles siis avage kütusepaagi sulgurkork.
- Bensiiniga kokku saanud riietus on kergesti süttiv. Inimesed võivad saada raskelt vigas-

- tada või surma ja tekkida võib materiaalne kahju.
- ▶ Kui riietus saab bensiiniga kokku: vahetage riideid.
 - Bensiin võib keskkonda ohustada.
 - ▶ Ärge ajage kütust maha.
 - ▶ Utiliseerige bensiin nõuetele vastavalt ja keskkonnasäästlikult.
 - Bensiini sattumine nahale või silma võib nahka või silmi ärritada.
 - ▶ Vältige bensiiniga kokkupuutumist.
 - ▶ Nahale sattumisel: peske kokkupuutunud kohti rohke vee ja seebiga.
 - ▶ Silma sattumisel: loputage silmi vähemalt 15 minutit rohke veega ja pöörduge arsti poole.
 - Muruniiduki süütesüsteem tekitab sädemeid. Sädemed võivad välja paiskuda ja tuleohtlikus või plahvatusohtlikus keskkonnas tulekahjusid ning plahvatusi põhjustada. Inimesed võivad saada raskelt vigastada või surma ja tekkida võib materiaalne kahju.
 - ▶ Kasutage ainult neid süüteküünlaid, mida on kirjeldatud mootori kasutusjuhendis.
 - ▶ Keerake süüteküünal sisse ja korralikult kinni.
 - ▶ Asetage süüteküünla pistik korralikult oma kohale.
 - Kui muruniidukit tangitakse mootori jaoks sobimatu bensiiniga, võib see muruniidukit kahjustada.
 - ▶ Kasutage värsket pliivaba kvaliteetkütust.
 - ▶ järgige mootori kasutusjuhendis toodud juhiseid.
- ▶ Kallakul niitmisel: niitke kallakuga risti.
 - ▶ Ärge töötage üle 25° (46,6%) kaldega kallakutel.
 - ▶ Kasutage muruniidukit eriti ettevaatlikult, kui töötate kallakute, astangute, kraavide, jäätmehoiulate ja tiikide lähedal.
 - ▶ Tööaega plaanides vältige pikema aja vältel mõjuvaid suuri koormusi.
- Kui mootor töötab, eraldab seade mürgiseid heitgaase. Sissehingatud heitgaasid võivad isikuid mürgitada.
 - ▶ Ärge hingake heitgaase sisse.
 - ▶ Töötage muruniidukiga hästi ventileeritud kohas.
 - ▶ Halva enesetunde, peavalu, nägemis- ja kuulmishäirete või peapöörituse korral: lõpetage töötamine ja pöörduge arsti poole.
- Kui kasutaja kannab kuulmiskaitset ja mootor töötab, suudab kasutaja helisid piiratud kuulda ja hinnata.
 - ▶ Töötage rahulikult ja kaalutletult.
- Muruniidukil on mootori pidurdamisrežiim.
 - ▶ Mootor ja tera jäävad kolme sekundi jooksul pärast muruniiduki lülitushoovast lahtilaskmist seisma.
- Pöörlev tera võib kasutajale löikevigastusi põhjustada. Kasutaja võib raskelt vigastada saada.
 - ▶ Tõmmake süüteküünla pistik välja.



- ▶ Ärge puudutage pöörlevat tera.
- ▶ Kui mõni ese on tera blokeeritud: jätke mootor seisma. Alles seejärel võib eseme eemaldada.

4.8 Töötamine

▲ HOIATUS

- Kui kasutaja ei käivita mootorit õigesti, võib ta kontrolli muruniiduki üle kaotada. Kasutaja võib raskelt vigastada saada.
 - ▶ Käivitage mootor selles kasutusjuhendis kirjeldatud viisil.
- Teatud olukordades ei suuda kasutaja enam keskendunult töötada. Kasutaja võib komistada, kukkuda ja raskelt vigastada saada.
 - ▶ Töötage rahulikult ja kaalutletult.
 - ▶ Niitke ainult hea nähtavuse korral. Kui valgusolud ja nähtavus on halvad, ärge muruniidukiga töötage.
 - ▶ Kasutage muruniidukit üksinda.
 - ▶ Jälgige takistusi.
 - ▶ Ärge kallutage muruniidukit.
 - ▶ Seiske töötades pinnal püsti ja hoidke tasakaalu.
 - ▶ Väsimuse korral: tehke töötades paus.
- Kui töötamisel ei kasutata veoajamit, võib veoajam tahtmatult sisse lülituda ja muruniiduk liikuma hakata. Inimesed võivad raskelt vigastada saada ja tekkida võib materiaalne kahju.
 - ▶ Rakendage veoajami lülitushooba ainult siis, kui soovite sõiduajamit sisse lülitada.
- Kui muruniiduk muutub töö ajal või hakkab ebatavaliselt käituma, ei pruugi muruniiduk enam olla ohutus seisukorras. Inimesed võivad raskelt vigastada saada ja tekkida võib materiaalne kahju.
 - ▶ Lõpetage töötamine ja pöörduge ettevõtte STIHL müügiesindusse.
- Töö ajal võib muruniiduk vibratsioone tekitada.
 - ▶ Kandke kaitsekindaid.
 - ▶ Tehke töö käigus pause.
 - ▶ Kui tekivad vereringehäirete sümptomid: pöörduge arsti poole.
- Jälgige niidupinda ja takistusi. Kui tera tabab töö ajal mõnda eset, võib see või selle osad

suurel kiirusel välja paiskuda. Inimesed võivad saada vigastada ja tekkida võib materiaalne kahju.



- ▶ Eemaldage tööpiirkonnast võõresemed, nagu nt kivid, tokid, traadid, mänguasjad või muud võõrkehaded. Märgistage peidus olevad esemed, mida ei saa eemaldada.

- Kui niitmise lülitushoob lahti lasta, pöörleb tera veel lühikese aja jooksul edasi. Inimesed võivad raskelt vigastada saada.



- ▶ Oodake, kuni tera on pöörlemise lõpetanud.
- ▶ Võtke murukogumiskorb alles siis ära, kui tera enam ei pöörle.

- Kui pöörlev tera tabab mõnda kõva eset, võivad tekkida sädemed. Sädemed võivad tuleohtlikus keskkonnas põhjustada tulekahjusid. Inimesed võivad saada raskelt vigastada või surma ja tekkida võib materiaalne kahju.
 - ▶ Ärge töötage tuleohtlikus keskkonnas.
- Kui muruniiduk asetatakse järsakutele, võib see ootamatult sealt minema liikuda. Inimesed võivad saada vigastada ja tekkida võib materiaalne kahju.
 - ▶ Laske muruniidukist ainult siis lahti, kui see seisab tasasel pinnal ega hakka sealt iseenesest minema liikuma.
- Kui esemed kinnitatakse juhtraua külge, võib muruniiduk lisaraskuse tõttu ümber minna. Inimesed võivad saada vigastada ja tekkida võib materiaalne kahju.
 - ▶ Ärge kinnitage juhtraua külge ühtegi eset.

▲ OHT!

- Kui töötada pinge all olevate juhtmete läheduses, võib tera pinge all olevate juhtmetega kokku puutuda ja neid kahjustada. Kasutaja võib raskelt vigastada või surma saada.
 - ▶ Ärge töötage pinge all olevate juhtmete läheduses.
- Äikese ajal töötades võib kasutaja saada piksetabamuse. Kasutaja võib raskelt vigastada või surma saada.
 - ▶ Äikese ajal: ärge töötage.
- Vihmaga töötamisel võib kasutaja ebasobivate jalatsite tõttu libastuda. Kasutaja võib raskelt vigastada või surma saada.
 - ▶ Vihma korral: ärge töötage.

4.9 Transportimine

▲ HOIATUS

- Transportimise ajal võib muruniiduk ümber minna või paigast liikuda. Inimesed võivad saada vigastada ja tekkida võib materiaalne kahju.

- ▶ Jätke mootor seisma.



- ▶ Oodake, kuni tera on pöörlemise lõpetanud.



- ▶ Tõmmake süüteküünlaga pistik välja.

- ▶ Kinnitage muruniiduk rihmade või võrguga sobiva laadimispinna külge selliselt, et see ei saaks ümber kukkuda ega liikuda.
- Pärast mootori töötamist võivad mürasummuti ja mootor olla kuumad. Kasutaja võib ennast transportimise käigus põletada.
 - ▶ Lükake muruniidukit.
- Muruniiduk on raske. Kui kasutaja kannab muruniidukit üksinda, võib ta vigastada saada.
 - ▶ Kandke kaitsekindaid.
 - ▶ Kandke muruniidukit kahekesi.
- Bensiin võib transpordi ajal lekkida, põhjustades reostust ja kahjustusi.
 - ▶ Lükake muruniidukit.
 - ▶ Seadme transportimine ilma bensiinita.

4.10 Hoiustamine

▲ HOIATUS

- Lapsed ei tea ega oska hinnata muruniidukiga seotud ohte. Lapsed võivad saada raskelt vigastada.
 - ▶ Jätke mootor seisma.
 - ▶ Hoidke muruniidukit lastele kättesaamatult.
- Metallosad võivad niiskuse mõjul korrodeeruda. Muruniiduk võib kahjustada saada.
 - ▶ Hoidke muruniidukit puhtas ja kuivas kohas.
- Kui muruniidukit hoitakse järsakutel, võib see ootamatult sealt minema liikuda. Inimesed võivad saada vigastada ja tekkida võib materiaalne kahju.
 - ▶ Hoidke muruniidukit tasasel pinnal.

4.11 Puhastamine, hooldamine ja remontimine

▲ HOIATUS

- Kui puhastamise, hooldamise või remontimise ajal mootor töötab, võivad inimesed viga või surma saada ning tekkida võib varaline kahju.
 - ▶ Jätke mootor seisma.
 - ▶ Oodake, kuni tera on pöörlemise lõpetanud.





▶ Tõmmake süüteküünla pistik välja.

- Kui puhastamise, hooldamise või remontimise ajal mootor töötab, võib veoajam ootamatult sisse lülituda. Inimesed võivad raskelt vigastada saada ja tekkida võib materiaalne kahju.
 - ▶ Jätke mootor seisma.



▶ Tõmmake süüteküünla pistik välja.

- Pärast mootori töötamist võivad mürasummuti ja mootor olla kuumad. Inimesed võivad ennast põletada.
 - ▶ Oodake, kuni mürasummuti ja mootor on jahtunud.
- Tugevatoimelised puhastusvahendid, veejoaga puhastamine või teravad esemed võivad muruniidukit või tera kahjustada. Kui muruniidukit või tera ei puhastata õigesti, ei pruugi komponendid enam õigesti toimida ja ohutusseadised ei pruugi oma ülesannet täita. Inimesed võivad raskelt vigastada saada.
 - ▶ Puhastage muruniidukit, tera ja akut kasutusjuhendis kirjeldatud viisil, [15.2](#).
- Kui muruniidukit ja tera ei hooldata või remondita kasutusjuhendis kirjeldatud viisil, ei pruugi konstruktsioonelemendid enam õigesti toimida ning ohutusseadised ei pruugi oma ülesannet täita. Inimesed võivad raskelt vigastada või surma saada.
 - ▶ Vahetage kulunud või kahjustatud osad välja.
 - ▶ Hooldage või remontige muruniidukit kasutusjuhendis kirjeldatud viisil.
 - ▶ Hooldage tera selliselt, nagu on selles kasutusjuhendis kirjeldatud.
- Tera puhastamise, hooldamise või remontimise ajal võib kasutaja saada löikeservade tõttu löikevigastusi. Kasutaja võib vigastada saada.
 - ▶ Kandke vastupidavast materjalist kaitsekin-daid.
- Teritamise ajal võib tera kuumeneda. Kasutaja võib ennast põletada.
 - ▶ Oodake, kuni tera on jahtunud.
 - ▶ Kandke vastupidavast materjalist kaitsekin-daid.

5 Muruniiduki kasutusvalmis seadmine

5.1 Muruniiduki kasutusvalmis tegemine

Iga kord enne töö algust peate viima läbi järgmised toimingud.

- ▶ Eemaldage pakendi materjal ja transpordikinnitused.
- ▶ Tehke kindlaks, et järgmised detailid on ohutusnõuetele vastavas seisundis:
 - Muruniiduk, [14.6.1](#).
 - Nuga, [14.6.2](#).
- ▶ Puhastage muruniidukit, [15.2](#).
- ▶ Kontrollige nugasid, [10.2](#).
- ▶ Täitke mootoriõli, [6.3](#).
- ▶ Klappige juhthoob lahti, [8.1](#).
- ▶ Seadistage juhthoob, [8.3](#).
- ▶ Tankige muruniidukit, [7.1](#).
- ▶ Kui niitmine on pooleli ja niidetud muru tuleb püüda rohpüüdekorvi:
 - ▶ Haakige pikendus lahti, [6.2.2](#).
 - ▶ Avage multšiluuk, [11.5.1](#).
 - ▶ Riputage rohpüüdekorv külge, [6.1.2](#).
- ▶ Kui niitmine on pooleli ja niidetud muru juhitakse maha küljele:
 - ▶ Sulgege multšiluuk, [11.5.2](#).
 - ▶ Riputage pikendus külge, [6.2.1](#).
- ▶ Kui multšitakse:
 - ▶ Sulgege multšiluuk, [11.5.2](#).
 - ▶ Haakige pikendus lahti, [6.2.2](#).
- ▶ Seadke löikekõrgus, [11.2](#).
- ▶ Kontrollige käsitsemiselemente, [10.1](#).
- ▶ Kui samme ei saa läbi viia: ärge kasutage muruniidukit ja pöörduge STIHLi esindusse.

6 Muruniiduki kokkupanemine

6.1 Murukogumiskorvi kokkupanemine, külgepanek ja äravõtmine

6.1.1 Murukogumiskorvi kokkupanemine

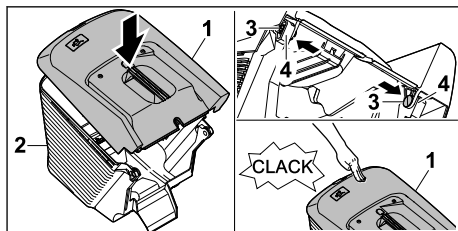

- ▶ Asetage murukogumiskorvi ülemine osa (1) murukogumiskorvi alumisele osale (2).
- ▶ Vajutage poldid (3) seestpoolt läbi selleks ettenähtud avade (4).
- ▶ Suruge murukogumiskorvi ülemist osa (1) alla. Murukogumiskorvi ülemine osa fikseerub kuuldavalt.

6.1.2 Rohupüüdekorvi külgeriputamine

- ▶ Seisake mootor.
- ▶ Asetage muruniiduk tasasele pinnale.

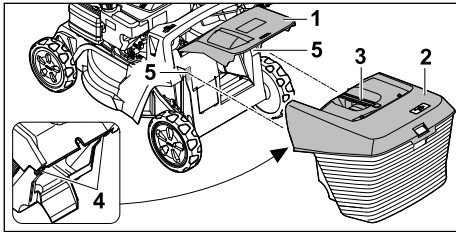

- ▶ Avage ja hoidke väljaheiteluuk (1).
- ▶ Haarake rohkogumiskasti (2) käepidemest (3) ja kinnitage konksud (4) ülalt kinnituste (5) külge.
- ▶ Asetage väljaviskeklapp (1) rohkogumiskastile (2).

6.1.3 Murukogumiskorvi eemaldamine

- ▶ Jätke mootor seisma.
- ▶ Paigutage muruniiduk tasasele pinnale.
- ▶ Avage väljaviskeava luuk ja hoidke selles asendis.
- ▶ Eemaldage murukogumiskorvi käepideme abil suunaga üles.
- ▶ Sulgege väljaviskeava luuk.

6.2 Pikenduse paigaldamine ja eemaldamine

6.2.1 Pikenduse kinnitamine

- ▶ Jätke mootor seisma.
- ▶ Tõmmake süüteküünla pistik välja.
- ▶ Paigutage muruniiduk tasasele pinnale.

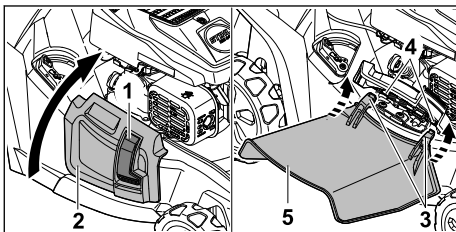

- ▶ Suruge lukustust (1) ja hoidke surutult.
- ▶ Avage külgväljaviskeava luuk (2) ja hoidke selles asendis.

- ▶ Kinnitage mõlemad konksud (3) altpoolt telje (4) külge.
- ▶ Asetage külgväljaviskeava luuk (2) pikendusele (5).
- ▶ Asetage süüteküünla pistik kohale.

6.2.2 Pikenduse eemaldamine

- ▶ Jätke mootor seisma.
- ▶ Tõmmake süüteküünla pistik välja.
- ▶ Paigutage muruniiduk tasasele pinnale.

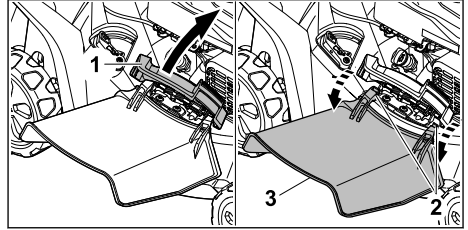

- ▶ Avage külgväljaviskeava luuk (1) ja hoidke selles asendis.
- ▶ Eemaldage mõlemad konksud (2).
- ▶ Pöörake pikendus (3) üles ja eemaldage.
- ▶ Sulgege külgväljaviskeava luuk (1).
- ▶ Asetage süüteküünla pistik kohale.

6.3 Mootoriõliga täitmine

Mootoriõli määrib ja jahutab mootorit.

Mootoriõli spetsifikatsiooni ja teavet täitekoguse kohta leiate mootori kasutusjuhendist.

JUHIS

- Tarneolekus ei ole mootoriõli sees. Mootori käivitamine ilma mootoriõlita või liiga vähesel mootoriõliga võib muruniidukit kahjustada.
 - ▶ Kontrollige enne iga käivitamist mootoriõli taset ja vajadusel lisage mootoriõli.

- ▶ Lisage mootoriõli vastavalt mootori kasutusjuhendis kirjeldatule.

7 Muruniiduki tankimine

7.1 Muruniiduki tankimine

JUHIS

- Kui muruniidukit tangitakse vale kütusega, võib see muruniidukit kahjustada.
 - ▶ Järgige mootori kasutusjuhendit.
- ▶ Jätke mootor seisma.
- ▶ Paigutage muruniiduk tasasele pinnale.
- ▶ Puhastage kütusepaagi sulgurkorgi piirkonda niiske lapiga.

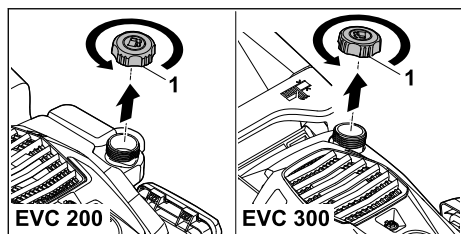

- ▶ Keerake kütusepaagi sulgurkorki (1) nii kaua vastupäeva, kuni kütusepaagi sulgurkorgi saab ära võtta.
- ▶ Võtke kütusepaagi sulgurkork ära.
- ▶ Lisage sobiva täitmise abivahendiga kütust nii, et kütusepaagi servani jääks vähemalt 15 mm vahe.
- ▶ Pange kütusepaagi sulgurkork kütusepaagile tagasi.
- ▶ Keerake kütusepaagi sulgurkorki päripäeva käega kõvasti kinni. Kütusepaak on kinni.

8 Muruniiduki seadistamine kasutajale

8.1 Juhtraua lahtipööramine

- ▶ Jätke mootor seisma.
- ▶ Tõmmake süüteküünla pistik välja.
- ▶ Paigutage muruniiduk tasasele pinnale.

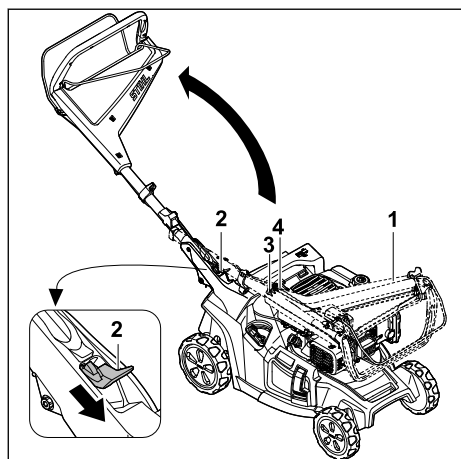

- ▶ Hoidke juhtrauast (1) kinni.
- ▶ Suruge hoob (2) alla ja hoidke selles asendis.
- ▶ Pöörake juhtraud (1) lahti ja jälgige, et trossid (3 ja 4) ei jääks vahele.
- ▶ Laske hoob (2) lahti. Juhtraud fikseerub kuuldavalt.

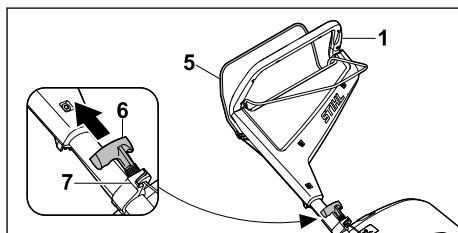

- ▶ Suruge niitmise lülitushooba (5) juhtraua (1) vastu ja hoidke selles asendis.
- ▶ Tõmmake käivituskäepidet (6) aeglaselt trossijuhiku (7) suunas.
- ▶ Tõstke käivituskäepide (6) trossikanalisse (7).
- ▶ Vabastage niitmise lülitushoob (5).
- ▶ Asetage süüteküünla pistik kohale.

8.2 Juhtraua kokkuklappimine

Juhtraua saab ruumisäästliku transportimise või hoidmise jaoks kokku klappida.

- ▶ Jätke mootor seisma.
- ▶ Tõmmake süüteküünla pistik välja.
- ▶ Paigutage muruniiduk tasasele pinnale.
- ▶ Tõmmake käivituskäepide trossijuhikust välja ja laske aeglaselt mootori suunas tagasi.

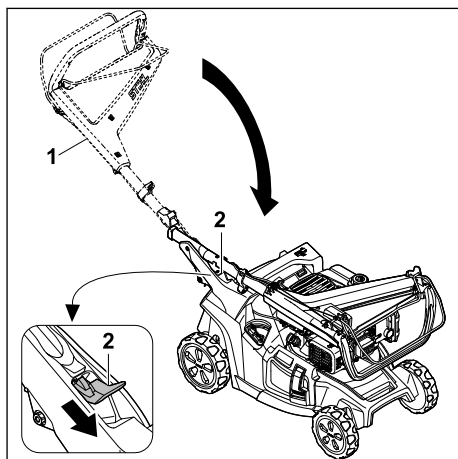

- ▶ Hoidke juhtrauast (1) kinni.
- ▶ Suruge hoob (2) alla ja hoidke selles asendis.
- ▶ Klappige juhtraud (1) kokku.
- ▶ Laske hoob (2) lahti. Juhtraud fikseerub kuuldavalt.
- ▶ Asetage süüteküünla pistik kohale.

8.3 Juhtraua reguleerimine

- ▶ Jätke mootor seisma.
- ▶ Tõmmake süüteküünla pistik välja.
- ▶ Paigutage muruniiduk tasasele pinnale.

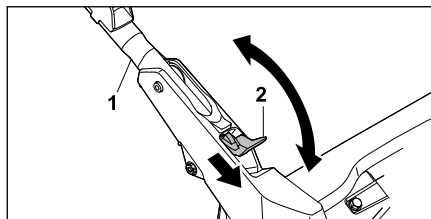

- ▶ Hoidke juhtraust (1) kinni.
- ▶ Suruge hoob (2) alla ja hoidke.
- ▶ Asetage juhtraud (1) soovitud asendisse ja veenduge, et juhtraud fikseerub uuesti täielikult.
- ▶ Laske hoob (2) lahti.
- ▶ Asetage süüteküünla pistik kohale.

9 Mootori käivitamine ja seiskamine

9.1 Mootori käivitamine

- ▶ Paigutage muruniiduk tasasele pinnale.

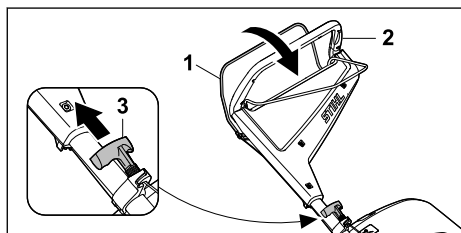

- ▶ Suruge niitmise lülitushooba (1) vasaku käega juhtraua (2) vastu ja hoidke selles asendis.
- ▶ Tõmmake käivituskäepide (3) aeglaselt parema käega kuni tuntuva takistuseni välja.
- ▶ Tõmmake käepidet (3) seni kiiresti välja, kuni mootor käivitub.
- ▶ Kui mootor ei käivitu: Järgige mootori kasutusjuhendit.

9.2 Mootori seiskamine

- ▶ Paigutage muruniiduk tasasele pinnale.
- ▶ Vabastage niitmise lülitushoob. Mootor seiskub.
- ▶ Lahkuge kasutajaasendist.

10 Muruniiduki kontrollimine

10.1 Juhtseadiste kontrollimine

Niitmise ja veoajami lülitushoob



- ▶ Jätke mootor seisma.
- ▶ Tõmmake niitmise ja veoajami lülitushooba täielikult juhtraua suunas ja laske uuesti lahti.

- ▶ Kui niitmise või veoajami lülitushoob liigub raskelt või ei liigu algasendisse tagasi: ärge kasutage muruniidukit, vaid pöörduge ettevõtte STIHL müügiesindusse. Niitmise või veoajami lülitushoob on rikkis.

10.2 Tera kontrollimine

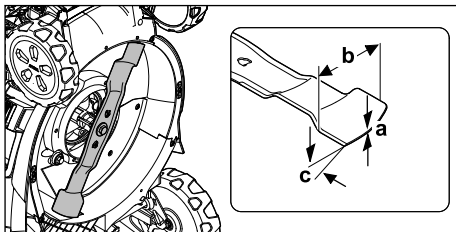
- ▶ Jätke mootor seisma.
- ▶ Tõmmake süüteküünla pistik välja.
- ▶ Seadke muruniiduk püsti,  15.1.



- ▶ Mõõtkte järgmised väärtused:
 - paksus a;
 - laius b;
 - teritusnurk c.
- ▶ Kui tera on lubatust õhem või kitsam: vahetage tera välja,  19.2.
- ▶ Kui teritusnurk on vale: teritage tera,  19.2.
- ▶ Kahtluse korral: Võtke ühendust ettevõtte STIHL müügiesindusega.

11 Muruniidukiga töötamine

11.1 Muruniiduki hoidmine ja juhtimine



- ▶ Hoidke juhtraust kahe käega kinni nii, et põidlad oleksid ümber juhtraua.

11.2 Lõikekõrguse seadistamine

Valida saab 7 lõikekõrguse vahel:

- 20 mm = positsioon 1
- 30 mm = positsioon 2
- 40 mm = positsioon 3
- 55 mm = positsioon 4
- 70 mm = positsioon 5
- 85 mm = positsioon 6
- 100 mm = positsioon 7

Positsioonid on märgitud muruniidukile.

Lõikekõrguse seadistamine

- ▶ Seisake mootor.
Nuga ei tohi pöörelda.
- ▶ Asetage muruniiduk tasasele pinnale.

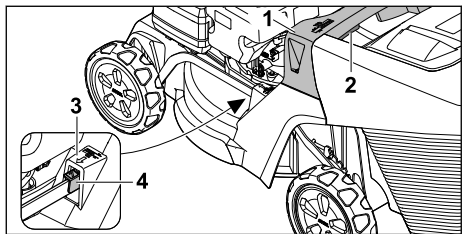

- ▶ Hoidke muruniidukil käepidemest (1).
- ▶ Vajutage hooba (2) ja hoidke.
- ▶ Seadke muruniiduk tõstmise ja langetamise teel soovitus positsiooni.
Praegust lõikekõrgust saab lugeda lõikekõrguse näidikult (3) märgistuse (4) abil.
- ▶ Laske hoob (2) lahti.
Muruniiduk fikseerub.

11.3 Veojami sisse- ja väljalülitamine

11.3.1 Veojami sisselülitamine

- ▶ Paigutage muruniiduk tasasele pinnale.
- ▶ Käivitage mootor.

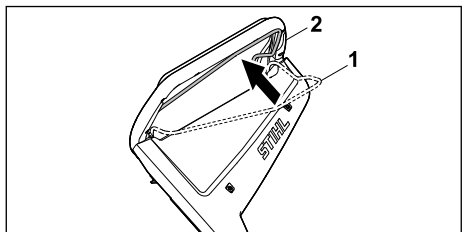

- ▶ Tõmmake veojami lülitushooba (1) täielikult juhtraua suunas (2) ja hoidke selliselt, et põial oleks ümber juhtraua.
Muruniiduk hakkab liikuma.

11.3.2 Veojami väljalülitamine

- ▶ Vabastage veojami lülitushoob.
- ▶ Oodake, kuni muruniiduk on seisma jäänud.

11.4 Niitmine ja multšimine

Muruniiduk on varustatud multiteraga ja seda saab kasutada nii niitmiseks kui ka multšimiseks.

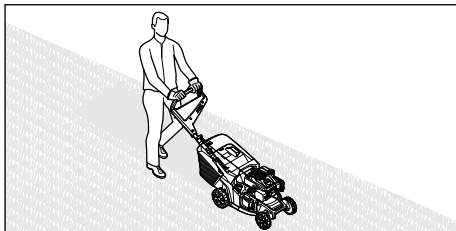

- ▶ Kui töötate sisselülitatud veojamiga: liikuge muruniiduki üle kontrolli kaotamata edasi.
- ▶ Kui töötate väljalülitatud veojamiga: Lükake muruniidukit aeglaselt ja kontrolli kaotamata edasi.

11.5 Multšiklapi avamine ja sulgemine

11.5.1 Multšiklapi avamine

- ▶ Jätke mootor seisma.
- ▶ Paigutage muruniiduk tasasele pinnale.

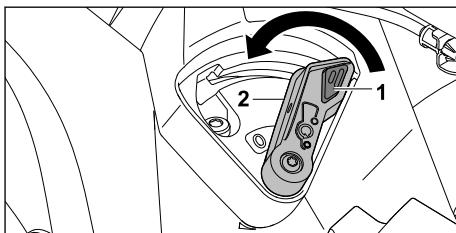

- ▶ Suruge lukustust (1) ja hoidke surutult.
- ▶ Seadke hoob (2) asendisse 0.
Multšiklapp on avatud.
- ▶ Vabastage lukustus (1).

11.5.2 Multšiklapi sulgemine

- ▶ Jätke mootor seisma.
- ▶ Paigutage muruniiduk tasasele pinnale.

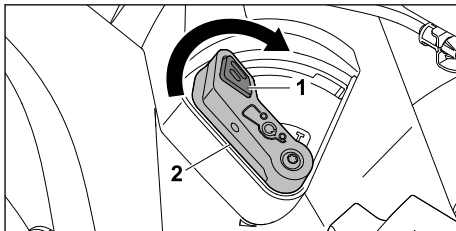

- ▶ Suruge lukustust (1) ja hoidke surutult.
- ▶ Seadke hoob (2) asendisse I.
Multšiklapp on suletud.
- ▶ Vabastage lukustus (1).

11.6 Murukogumiskorvi tühjendamine

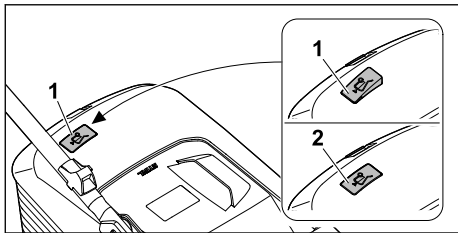

Tera poolt tekitatud õhuvool tõstab täitumuse näidikut (1) ülespoole. Kui murukogumiskorv on täis, peatub õhuvool. Kui õhuvool on liiga väike, langeb täitumuse näidik (2) puhkeasendisse tagasi. See on märguanne murukogumiskorvi tühjendamiseks.

Täitumuse näidiku funktsioon on piiramatult tagatud ainult optimaalse õhuvoolu korral. Välised mõjutused nagu märg, tihed või liiga kõrge rohi, madal niitmisaste, mustus või muud tegurid võivad õhuvoolu ja täitumuse näidikut negatiivselt mõjutada.

- ▶ Kui täitumuse näidik langeb puhkeasendisse tagasi: Tühjendage murukogumiskorv.
- ▶ Lülitage muruniiduk välja.
- ▶ Eemaldage murukogumiskorv.

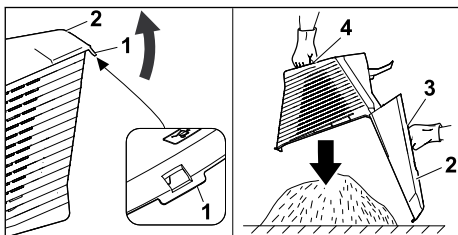

- ▶ Avage kinnituslapats (1).
- ▶ Klappige murukogumiskorvi ülemine osa (2) käepidemest (3) üles ja hoidke.
- ▶ Hoidke teise käega alumisest käepidemest (4) kinni.
- ▶ Tühjendage murukogumiskorv.
- ▶ Sulgege murukogumiskorv.
- ▶ Paigaldage murukogumiskorv.

12 Pärast tööd

12.1 Pärast tööd

- ▶ Jätke mootor seisma.
- ▶ Kui muruniiduk on märg: laske muruniidukil kuivada.
- ▶ Puhastage muruniiduk.

13 Transportimine

13.1 Muruniiduki teisaldamine

- ▶ Jätke mootor seisma.
- ▶ Tera peab olema seiskunud.
- ▶ Tõmmake süüteküünla pistik välja.

Muruniiduki lükkamine

- ▶ Lükake muruniidukit aeglaselt ja kontrolli kaotamata edasi.

Muruniiduki kandmine

- ▶ Kandke kaitsekindaid.
- ▶ Eemaldage murukogumiskorv.
- ▶ Eemaldage pikendus.

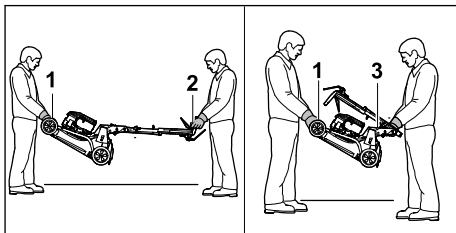

- ▶ Kui muruniidukit kantakse lahtiklapitud juhtrauga:
 - ▶ Üks inimene peab hoidma kahe käega muruniiduki transpordikäepidemest (1) ja teine kahe käega juhtraust (2).
 - ▶ Tõstke ja kandke muruniidukit kahekesi.
- ▶ Kui muruniidukit kantakse kokkuklapitud juhtrauga:
 - ▶ Klappige juhtraud kokku, 8.2.
 - ▶ Üks inimene peab hoidma kahe käega muruniiduki transpordikäepidemest (1) ja teine kahe käega käepidemest (3).
 - ▶ Tõstke ja kandke muruniidukit kahekesi.

Muruniiduki transportimine sõidukiga

- ▶ Kinnitage muruniiduk püstises asendis, nii et see ei saa ümber kukkuda ega kohalt liikuda.

14 Säilitamine

14.1 Muruniiduki hoistamine

- ▶ Lülitage mootor välja ja laske sellel jahtuda.
- ▶ Tõmmake süüteküünla pistik välja.
- ▶ Hoidke muruniidukit sellisel, et täidetud oleksid alljärgnevad tingimused.
 - Muruniiduk on lastele kättesaamatus kohas.
 - Muruniiduk on puhas ja kuiv.
 - Muruniiduk ei saa ümber kukkuda.
 - Muruniiduk ei saa minema veereda.

Kui muruniidukit hoitakse kauem kui 3 kuud, siis järgige ka järgmist:

- ▶ Sõitke muruniiduki kütusepaak tühjaks.
- ▶ Laske kütusepaak ettevõtte STIHL müügiesinduses puhastada.
- ▶ Vahetage mootoriõli vastavalt mootori kasutusjuhendis kirjeldatule.
- ▶ Keerake süüteküünla lahti ja täitke mootorisse 3 ml mootoriõli süüteküünla avause kaudu.
- ▶ Tõmmake käivituskäepidet mitu korda välja ja laske tagasi.



HOIATUS

- Kui väljatõmmatud süüteküünla pistiku ajal tõmmatakse käivituskäepide välja, võib see sädemeid tekitada. Sädemed võivad süttida väljajambu vaid bensiniaurusid ning põhjustada tulekahjusid ja plahvatusi. Inimesed võivad saada raskelt vigastada või surma ja tekkida võib materiaalne kahju.
 - ▶ Hoidke süüteküünla pistik süüteküünla avast eemale.
- ▶ Keerake süüteküünla sisse ja tugevasti kinni.

14.2 Hoidmisasend

Muruniiduki saab ruumi säästvaks hoidmiseks kokku klappida.

- ▶ Paigutage muruniiduk tasasele pinnale.
- ▶ Eemaldage murukogumiskorv.
- ▶ Reguleerige niitmiskõrgus kõrgeimasse asendisse.  11.2

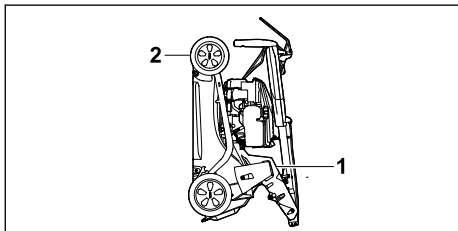



- ▶ Klappige juhtraud kokku.  8.2
- ▶ Hoidke ühe käega kinni muruniiduki käepidemest (1) ja teise käega transpordikäepidemest (2) ning seadke tahapoole püsti.

15 Puhastamine

15.1 Muruniiduki püstiseadmine

- ▶ Sõitke muruniiduki kütusepaak tühjaks. Mootor seiskub.
- ▶ Tõmmake süüteküünla pistik välja.
- ▶ Paigutage muruniiduk tasasele pinnale.

- ▶ Eemaldage käivituskäepide trossikanalist.
- ▶ Eemaldage murukogumiskorv.
- ▶ Reguleerige niitmiskõrgus kõrgeimasse asendisse  11.2.
- ▶ Reguleerige juhtraud madalaimasse asendisse,  8.3.

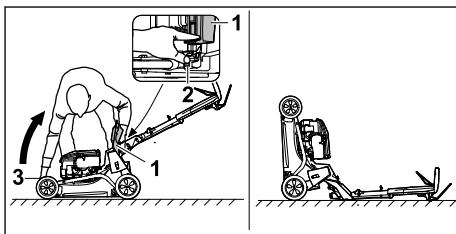

- ▶ Asetage seadme kõrvale paremale.
- ▶ Avage väljaviskeava luuk (1) ja hoidke selles asendis.
- ▶ Suruge hoob (2) vasaku käega alla ja hoidke selles asendis.
- ▶ Hoidke muruniidukit transpordikäepidemest (3) parema käega kinni ja seadke tahapoole püsti. Muruniiduk on stabiilne ja seda saab puhastada.

15.2 Muruniiduki puhastamine

- ▶ Jätke mootor seisma.
- ▶ Laske muruniidukil jahtuda.
- ▶ Tõmmake süüteküünla pistik välja.
- ▶ Puhastage muruniidukit niiske lapiga.
- ▶ Puhastage ventilatsioonipilusid pintsliga.
- ▶ Seadke muruniiduk püsti.
- ▶ Puhastage tera ümbrus ja tera puupulga, pehme harja või niiske lapiga.
- ▶ Asetage süüteküünla pistik kohale.

JUHIS

- Puhastamine kõrgsurvepuhasti või veejoaga võib seadet kahjustada.
 - ▶ Ärge puhastage seadet kõrgsurvepuhasti ega veejoaga.

16 Hooldamine

16.1 Hooldusvälbad

Hooldusvälbad sõltuvad keskkonna- ja töötingimustest. STIHL soovib alljärgnevaid hooldusvälbaid.

Mootor

- ▶ Hooldage mootorit vastavalt mootori kasutusjuhendis kirjeldatule.

Muruniiduk

- ▶ Laske muruniidukit igal aastal ettevõtte STIHL müügiesinduses hooldada.

16.2 Tera eemaldamine ja paigaldamine

16.2.1 Tera eemaldamine

- ▶ Jätke mootor seisma.
- ▶ Tõmmake süüteküünla pistik välja.
- ▶ Seadke muruniiduk püsti.

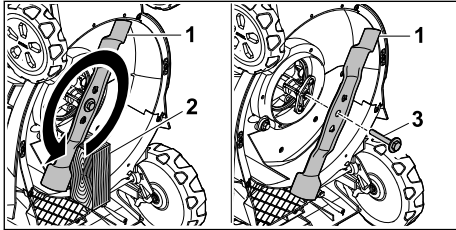

- ▶ Blokeerige tera (1) puitklotsiga (2).
- ▶ Keerake kruvi koos seibiga (3) noolega näidatud suunas välja ja eemaldage.
- ▶ Eemaldage tera (1).
- ▶ Kõrvaldage kruvi koos seibiga (3) kasutuselt. Kasutage tera paigaldamiseks uut kruvi koos seibiga (1).
- ▶ Asetage süüteküünla pistik kohale.

16.2.2 Tera paigaldamine

- ▶ Jätke mootor seisma.
- ▶ Tõmmake süüteküünla pistik välja.
- ▶ Seadke muruniiduk püsti.

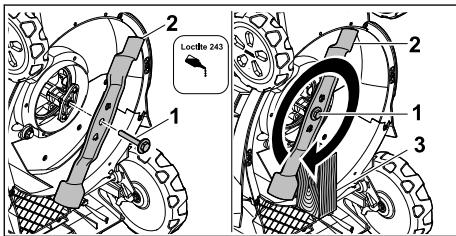

- ▶ Määrige kruvi koos seibiga (1) keermele keermeliimi Loctite 243.
- ▶ Paigaldage tera (2), nii et tugipinna nukid asetuksid teras olevatesse avadesse.
- ▶ Keerake kruvi koos seibiga (1) sisse.
- ▶ Blokeerige tera (2) puitklotsiga (3).

18 Rikete kõrvaldamine

18.1 Muruniiduki rikete kõrvaldamine

Rike	Põhjus	Abinõu
Mootorit ei saa käivitada.	Niitmise lülitushooba ei ole vajutatud.	▶ Käivitage mootor selles kasutusjuhendis kirjeldatud viisil.
	Kütusepaak on tühi.	▶ Täitke muruniiduki kütusepaak.
	Käitusevoolik on ummistunud.	▶ Võtke ühendust ettevõtte STIHL müügiesindusega.

- ▶ Keerake kruvi koos seibiga (1) 60 Nm jõumomendiga kinni.
- ▶ Asetage süüteküünla pistik kohale.

16.3 Tera teritamine ja tasakaalustamine

Tera õige teritamine ja tasakaalustamine vajab olulisel määral kogemust.

STIHL soovib lasta tera teritada ja tasakaalustada ettevõtte STIHL müügiesinduses.

Edasimüüjate praegused aadressid on saadaval STIHLi vastava riigi esindajatelt aadressil www.stihl.com.

! HOIATUS

- Tera lõikeservad on teravad. Kasutaja võib saada lõikevigastusi.
 - ▶ Kandke vastupidavast materjalist kaitsekindaid.
- ▶ Jätke mootor seisma.
- ▶ Tõmmake süüteküünla pistik välja.
- ▶ Seadke muruniiduk püsti, 15.1.
- ▶ Eemaldage tera.
- ▶ Teritage tera. Jälgige seejuures teritusnurka ja jahutage tera, 19.2. Tera ei tohi teritamise ajal siniseks värvuda.
- ▶ Paigaldage tera.
- ▶ Asetage süüteküünla pistik kohale.
- ▶ Kahtluse korral: Võtke ühendust ettevõtte STIHL müügiesindusega.

17 Remontimine

17.1 Muruniiduki parandamine

Kasutaja ei saa muruniidukit ja tera ise parandada.

- ▶ Kui muruniiduk või tera on kahjustatud: ärge kasutage muruniidukit ega tera ja pöörduge ettevõtte STIHL müügiesindusse.
- ▶ Kui sildid on loetamatud või kahjustatud: laske sildid ettevõtte STIHL müügiesinduses välja vahetada.

Rike	Põhjus	Abinõu
	Paagis on halb, saastunud või vana kütus.	► Kasutage värsket kvaliteetset pliivaba bensiini.
	Õhufilter on määrdunud.	► Puhastage või vahetage õhufilter mootori kasutusjuhendis kirjeldatud viisil.
	Süüteküünla pistik on süüteküünlalt ära tõmmatud või küünlajuhe on pistiku külge halvasti kinnitatud.	► Asetage süüteküünla pistik kohale. ► Kontrollige ühendust küünlajuhtme ja pistiku vahel.
	Süüteküünal on tahmunud või kahjustatud või elektrodide vahekaugus on vale.	► Puhastage süüteküünal või vahetage välja. ► Reguleerige elektrodide vahemikku.
	Tera takistus on liiga suur.	► Tõstke niitmiskõrgust. ► Käivitage mootor madalas rohus.
Mootori käivitamine on raskestatud või mootori võimsus väheneb.	Muruniiduki korpus on ummistunud.	Puhastage muruniidukit.
	Niitmiskõrgus on seadistatud liiga madalale või ettenihkekiiirus on liiga suur.	Kohandage niitmiskõrgust või nitte aeglasemalt.
	Kütusepaagis ja karburaatoris on vesi või karburaator on ummistunud.	Tühjendage kütusepaak, puhastage kütusevoolik ja karburaator.
	Kütusepaak on must.	Võtke ühendust ettevõtte STIHL müügiesindusega.
	Õhufilter on määrdunud.	Puhastage või vahetage õhufilter mootori kasutusjuhendis kirjeldatud viisil.
	Süüteküünal on tahmunud.	Puhastage süüteküünal või vahetage välja.
Mootor läheb väga kuumaks.	Mootoriõli tase on liiga madal.	Lisage või vahetage mootoriõli mootori kasutusjuhendis kirjeldatud viisil.
	Jahutusribid on määrdunud.	Puhastage muruniidukit.
Muruniiduk vibreerib tugevalt.	Tera on kahjustunud.	Vahetage tera välja.
	Tera ei ole õigesti paigaldatud.	Paigaldage tera.
Muru niitmine ei ole puhas.	Tera on nüri või kulunud.	Teritage tera või vahetage välja.

19 Tehnilised andmed

19.1 Muruniiduk STIHL RM 443.3 T, RM 448.3 T, RM 453.3 T

- Mootori tüüp:
 - RM 443.3 T: STIHL EVC 200 C
 - RM 448.3 T, RM 453.3 T: STIHL EVC 300
- Töömaht:
 - RM 443.3 T: 139 cm³
 - RM 448.3 T, RM 453.3 T: 166 cm³
- Võimsus (P):
 - RM 443.3 T: 2,1 kW (2,8 HJ) 2800/min korral
 - RM 448.3 T, RM 453.3 T: 2,6 kW (3,5 HJ) 2800/min korral
- Pöörlemiskiirus (n):
 - RM 443.3 T: 2800/min
 - RM 448.3 T, RM 453.3 T: 2800/min
- Kütusepaagi maksimaalne mahutavus:
 - RM 443.3 T: 0,9 l
 - RM 448.3 T, RM 453.3 T: 0,9 l
- Mass (m):
 - RM 443.3 T: 30 kg
 - RM 448.3 T: 32 kg
 - RM 453.3 T: 33 kg
- Murukogumiskorvi maksimaalne mahutavus:
 - RM 443.3 T, RM 448.3 T: 52 l
 - RM 453.3 T: 55 l
- Niitmislaius:
 - RM 443.3 T: 41 cm
 - RM 448.3 T: 46 cm
 - RM 453.3 T: 51 cm

19.2 Nuga

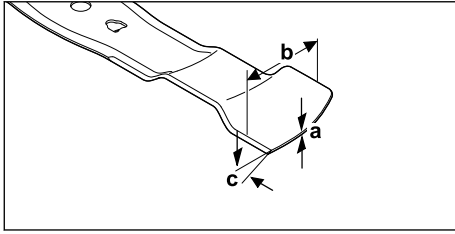

- Minimaalne paksus a: 1,6 mm
- Minimaalne laius b: 55 mm
- Teritusnurk c: 30°

19.3 Mürä- ja vibratsiooniväärtused

RM 443.3 T

Mürarõhutase K-väärtus on 2 dB(A). Müratase K-väärtus on 2,2 dB(A). Vibratsiooniväärtuse K-väärtus on 2,2 m/s².

- Mürarõhutase L_{pA} , mõõdetud standardi EN ISO 5395-2 järgi: 79 dB(A)
- Garanteeritud müratase L_{WAAd} mõõdetud 2000/14/EC / S.I. 2001/1701 järgi: 93 dB(A)
- Juhtraua vibratsiooniväärtus a_{hv} , mõõdetud standardi EN ISO 5395-2 järgi: 4,4 m/s²

RM 448.3 T

Mürarõhutase K-väärtus on 2 dB(A). Müratase K-väärtus on 2,2 dB(A). Vibratsiooniväärtuse K-väärtus on 2,2 m/s².

- Mürarõhutase L_{pA} , mõõdetud standardi EN ISO 5395-2 järgi: 82 dB(A)
- Garanteeritud müratase L_{WAAd} mõõdetud 2000/14/EC / S.I. 2001/1701 järgi: 96 dB(A)
- Juhtraua vibratsiooniväärtus a_{hv} , mõõdetud standardi EN ISO 5395-2 järgi: 4,4 m/s²

RM 453.3 T

Mürarõhutase K-väärtus on 2 dB(A). Müratase K-väärtus on 2,2 dB(A). Vibratsiooniväärtuse K-väärtus on 2,2 m/s².

- Mürarõhutase L_{pA} , mõõdetud standardi EN ISO 5395-2 järgi: 82 dB(A)
- Garanteeritud müratase L_{WAAd} mõõdetud 2000/14/EC / S.I. 2001/1701 järgi: 97 dB(A)
- Juhtraua vibratsiooniväärtus a_{hv} , mõõdetud standardi EN ISO 5395-2 järgi: 4,4 m/s²

Teave tööandjadirektiivi 2002/44/EC ja S.I. 2005/1093 vibratsiooni kohta on toodud veebilehel www.stihl.com/vib.

19.4 REACH

REACH tähistab EÜ määrust kemikaalide registreerimise, hindamise ja heakskiidu kohta.

Informatsioon REACH määruse täitmise kohta on esitatud www.stihl.com/reach all.

20 Varuosad ja tarvikud

20.1 Varuosad ja tarvikud

STIHL Need sümboolid tähistavad STIHLi originaalvaruosi ja STIHLi originaaltarvikuid.

STIHL soovib kasutada STIHLi originaalvaruosi ja STIHLi originaaltarvikuid.

Teiste tootjate varuosade ja lisatarvikute töökindlust, ohutust ja sobivust ei saa STIHL hinnata, hoolimata pidevast turu jälgimisest, ning nende kasutamise korral ei võta STIHL endale mingit vastutust.

STIHLi originaalvaruosad ja STIHLi originaaltarvikud on saadaval STIHLi esinduses.

20.2 Olulised varuosad

- Tera:
 - RM 443.3 T: WA40 702 0105
 - RM 448.3 T: WA41 702 0106
 - RM 453.3 T: WA42 702 0101
- Veitsikruvi koos seibiga: 0000 951 3505

21 Utiliseerimine

21.1 Muruniiduki utiliseerimine

Teavet jäätmekäitluse kohta leiate kohalikust omavalitsusest või STIHLi edasimüüjalt.

Vale kõrvaldamine võib kahjustada tervist ja reostada keskkonda.

- ▶ Toimetage STIHLi tooted koos pakendiga vastavalt kohalikele eeskirjadele taaskasutamiseks sobivasse kogumispunkti.
- ▶ Ärge kõrvaldage kasutusest koos olmeprügiga.

22 EL vastavusdeklaratsioon

22.1 Muruniiduk STIHL RM 443.3 T, RM 448.3 T, RM 453.3 T

STIHL Tirol GmbH
Hans Peter Stihl-Straße 5
6336 Langkampfen

Austria

deklareerib ainuvastutajana, et

- liik: Muruniiduk

- Kaubamärk: STIHL
- Tüüp: RM 443.3 T, RM 448.3 T, RM 453.3 T
- niitmislaius:
 - RM 443.3 T: 41 cm.
 - RM 448.3 T: 46 cm.
 - RM 453.3 T: 51 cm.
- seerianumber:
 - RM 443.3 T: WB40
 - RM 448.3 T: WB41
 - RM 453.3 T: WB42

vastab direktiivide 2000/14/EC, 2006/42/EC, 2014/30/EU ja 2011/65/EU asjakohastele sätetele ning on välja töötatud ja toodetud kooskõlas järgmiste standardite tootmiskuupäeval kehtivate versioonidega: EN ISO 5395-1, EN ISO 5395-2, ja EN ISO 14982.

Kaasatud teavitatud asutus:
TÜV Rheinland LGA Products GmbH
Tillystraße 2
90431 Nürnberg, DE

Möödetud ja garanteeritud mürataseme tuvastamiseks lähtuti direktiivi 2000/14/EC lisast VIII.

- Möödetud müratase
 - RM 443.3 T: 91,2 dB(A)
 - RM 448.3 T: 94,2 dB(A)
 - RM 453.3 T: 95,2 dB(A)
- Garanteeritud müratase:
 - RM 443.3 T: 93 dB(A)
 - RM 448.3 T: 96 dB(A)
 - RM 453.3 T: 97 dB(A)

Tehnilist dokumentatsiooni hoitakse ettevõttes STIHL Tirol GmbH.

Valmistusaasta ja masinanumber on kirjas muruniidukil.

Langkampfen, 27.11.2023

STIHL Tirol GmbH

esindaja 

Matthias Fleischer, Tootearenduse juht

esindaja 

Sven Zimmermann, Kvaliteediosakonna juhataja

23 UKCA vastavusdeklaratsioon

23.1 Muruniiduk STIHL RM 443.3 T, RM 448.3 T, RM 453.3 T

STIHL Tirol GmbH
Hans Peter Stihl-Straße 5
6336 Langkampfen

Austria

deklareerib ainuvastutajana, et

- liik: Muruniiduk
- Kaubamärk: STIHL
- Tüüp: RM 443.3 T, RM 448.3 T, RM 453.3 T
- niitmislaius:
 - RM 443.3 T: 41 cm.
 - RM 448.3 T: 46 cm.
 - RM 453.3 T: 51 cm.
- seerianumber:
 - RM 443.3 T: WB40
 - RM 448.3 T: WB41
 - RM 453.3 T: WB42

vastab Ühendkuningriigi regulatsioonide Noise Emission in the Environment by Equipment for use Outdoors Regulations 2001, Supply of Machinery (Safety) Regulations 2008, Electromagnetic Compatibility Regulations 2016 ja The Restriction of the Use of Certain Hazardous Substances in Electrical and Electronic Equipment Regulations 2012 asjakohastele sätetele ning on väljatöötatud ja toodetud kooskõlas vastaval tootmiskuupäeval kehtivate järgmiste normide versioonidega: EN ISO 5395-1, EN ISO 5395-2, ja EN ISO 14982.

Kaasatud teavitatud asutus:
TUV Rheinland UK LTD
1011 Stratford Road
Solihull, B90 4BN

Möödetud ja garanteeritud mürataseme määramiseks tegutseti Ühendkuningriigi määruse Noise Emission in the Environment by Equipment for use Outdoors Regulations 2001, Schedule 11 järgi.

- Möödetud müratase
 - RM 443.3 T: 91,2 dB(A)
 - RM 448.3 T: 94,2 dB(A)
 - RM 453.3 T: 95,2 dB(A)
- Garanteeritud müratase:
 - RM 443.3 T: 93 dB(A)
 - RM 448.3 T: 96 dB(A)
 - RM 453.3 T: 97 dB(A)

Tehnilist dokumentatsiooni hoitakse ettevõttes STIHL Tirol GmbH.

Valmistusaasta ja masinanumber on kirjas muru-niidukil.

Langkampfen, 27.11.2023

STIHL Tirol GmbH

esindaja 

Matthias Fleischer, Tootearenduse juht

esindaja 

Sven Zimmermann, Kvaliteediosakonna juhataja

24 Adressid

www.stihl.com

Turiny

1	Pratarmė.....	392
2	Apie šią naudojimo instrukciją.....	392
3	Apžvalga.....	393
4	Saugumo nurodymai.....	394
5	Vejapjovės paruošimas naudoti.....	399
6	Vejapjovės surinkimas.....	399
7	Vejapjovės pildymas degalais.....	400
8	Vejapjovės nustatymas naudotojui.....	401
9	Variklį įjungti ir išjungti.....	402
10	Vejapjovės patikra.....	402
11	Darbas vejapjove.....	403
12	Po darbo.....	404
13	Pernešimas.....	404
14	sandėliuojate.....	405
15	Valymas.....	405
16	Priežiūra.....	406
17	Remontas.....	406
18	Gedimų šalinimas.....	407
19	Techniniai daviniai	407
20	Atsarginės dalys ir priedai.....	408
21	Utilizavimas.....	409
22	ES- atitikties sertifikatas.....	409
23	UKCA atitikties deklaracija.....	409
24	Adresai.....	410

1 Pratarmė

Mielos pirkėjos, mieli pirkėjai,

džiaugiamės, kad pasirinkote STIHL. Mes kuriame ir gaminame aukščiausios kokybės gaminius, kurie atitinka mūsų klientų poreikius.

Taip atsiranda net kraštutinėms sąlygomis labai patikimi gaminiai.

STIHL taip pat labai svarbi aukšta klientų aptarnavimo kokybė. Mūsų specializuotos prekybos vietos garantuoja kompetingas konsultacijas ir mokymus bei visapusišką techninę pagalbą.

STIHL aiškiai pasisako už tvarų ir atsakingą požiūrį į gamtą. Ši naudojimo instrukcija padės Jums ilgą STIHL įrenginio tarnavimo laikotarpį naudoti jį saugiai ir saugant aplinką.

Dėkojame už Jūsų pasitikėjimą ir linkime, kad STIHL gaminyt Jus džiugintų.



Dr. Nikolas Stihl

SVARBU! PRIEŠ NAUDODAMI PERSKAITYKITE IR IŠSAUGOKITE.

2 Apie šią naudojimo instrukciją

2.1 Galiojantys dokumentai

Ši naudojimo instrukcija yra originalios gamintojo naudojimo instrukcijos vertimas pagal EB direktyvą 2006/42/EC.

Galioja vietiniai saugos nurodymai.

- ▶ Būtina perskaityti, įsigilinti ir saugoti ne tik šią naudojimo instrukciją, bet taip pat ir šiuos dokumentus:
 - RM 443.3 T: Variklio naudojimo instrukcija STIHL EVC 200 C
 - RM 448.3 T, RM 453.3 T: Variklio naudojimo instrukcija STIHL EVC 300

2.2 Perspėjimų tekste žymėjimas

PAVOJUS

- Nuoroda apie pavojus, kurie sukelia sunkius sužeidimus ar mirtį.
 - ▶ Išvardintos priemonės gali padėti išvengti sunkių sužeidimų ar mirties atveju.

ISPEJIMAS

- Nuoroda apie pavojus, kurie gali sukelti sunkius ar mirtinus sužeidimus.
 - ▶ Išvardintos priemonės gali padėti išvengti sunkių sužeidimų ar mirties atveju.

PRANESIMAS

- Nuroda apie galimus pavojus, kurie gali padaryti turtinę žalą.
 - ▶ Išvardintos priemonės gali padėti išvengti turtinės žalos.

2.3 Simboliai tekste



Šis simbolis nukreipia į skyrių šioje naudojimo instrukcijoje.

3 Apžvalga

3.1 Vejapjovė

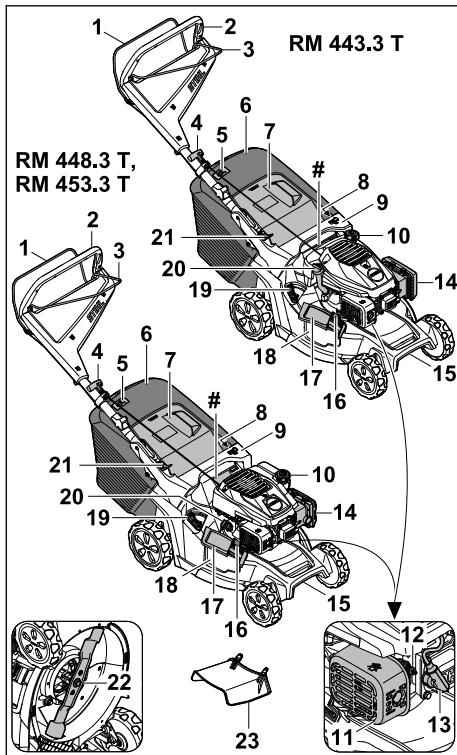

1 Pjovimo režimo jungimo rankena

Pjovimo režimo jungimo rankena skirta varikliui paleisti ir išjungti.

2 Valdymo rankena

Valdymo rankena yra skirta vejapjovėi laikyti, valdyti ir gabenti.

3 Važiavimo pavaros jungimo rankena

Važiavimo pavaros jungimo rankena įjungia ir išjungia važiavimo pavarą.

4 Paleidimo rankenėlė

Paleidimo rankenėlė skirta varikliui paleisti.

5 Žolės pripildymo matuoklis

Žolės pripildymo matuoklis rodo žolės surinkimo dėžės pripildymą.

6 Žolės surinkimo dėžė

Žolės surinkimo dėžėje surenkama nupjauta žolė.

7 Žolės išmetimo įrenginio dangtis

Žolės išmetimo įrenginio dangtis uždengia žolės išmetimo kanalą.

8 Svirtis

Svirtis skirta pjovimo aukščiui nustatyti.

9 Rankena

Rankena skirta vejapjovėi laikyti reguliuojant pjovimo aukštį ir vejapjovėi gabenti.

10 Kuro bako dangtelis

Kuro bako dangteliu uždengiama benzino pildymo anga.

11 Triukšmo slopintuvai

Triukšmo slopintuvai sumažina vejapjovės sklaidžiamą triukšmą.

12 Uždegimo žvakė

Uždegimo žvakė uždega kuro ir oro mišinį variklyje.

13 Uždegimo žvakės antgalis

Uždegimo žvakės antgalis sujungia uždegimo laidą su uždegimo žvake.

14 Filto dangtelis

Filto dangteliu uždengiamas oro filtras.

15 Gabenimo rankena

Gabenimo rankena skirta vejapjovėi gabenti.

16 Užraktas

Dėl užrakto šoninis žolės išmetimo įrenginio dangtis lieka uždarytas.

17 Šoninis žolės išmetimo įrenginio dangtis

Šoninis žolės išmetimo įrenginio dangtis uždaro šoninę žolės išmetimo angą.

18 Šoninė žolės išmetimo anga

Šoninė žolės išmetimo anga nukreipia nupjautą žolę į šoną.

19 Svirtis

Šia svirtimi atidaroma ir uždaroma integruota mulčiavimo sklendė.

20 Variklio alyvos dangtelis

Variklio alyvos dangteliu uždengiama variklio alyvos pildymo anga.

21 Svirtis

Svirtis skirta valdymo rankenai nustatyti ir atlenkti.

22 Peilis

Peilis pjauna ir mulčiuoja žolę.

23 Ilgintuvas

Ilgintuvas nukreipia nupjautą žolę šone ant žemės.

Gamyklinė lentelė su mašinos numeriu**3.2 Simboliai**

Simboliai ant vejapjovės ir jų paaiškinimai:



Šis simbolis žymi kuro bakelio dangtelį.



Šis simbolis žymi variklio alyvos bakelio dangtelį.



Nurodytas garantuotas garso galios lygis dB(A) pagal direktyvą 2000/14/EC, kad būtų galima palyginti gaminių triukšmo emisijas.



Gaminio negalima utilizuoti kartu su buitinėmis atliekomis.



Nustatykite pjovimo aukštį.



Žolės surinkimo dėžės žolės pripildymo matuoklis.



Mulčiavimo sklendės atidarymo ir uždarymo svirtis.

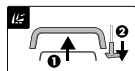

Paleiskite variklį.



Ijunkite važiavimo pavarą.

4 Saugumo nurodymai**4.1 Įspėjamieji simboliai**

Įspėjamųjų simbolių ant vejapjovės paaiškinimai:



Laikykitės saugos nurodymų ir vykdykite juose nurodytus veiksmus.



Perskaitykite, įsigilinkite į naudojimo instrukciją bei ją išsaugokite.



Saugokitės išsviedžiamų objektų: laikykitės atstumo ir neleiskite būti arti pašaliniam asmeniui.



Neleiskite besisukančio peilio.



Jei įrenginys bus gabenamas, laikomas, atliekami jo techninės priežiūros arba taisymo darbai, ištraukite uždegimo žvakės antgalį.

4.2 Naudojimas pagal paskirtį

Vejapjovė STIHL RM 443.3 T, RM 448.3 T arba RM 453.3 T naudojama žolei pjauti ir mulčiuoti.

▲ ISPEJIMAS

- Jei vejapjovė naudojama ne pagal paskirtį, gali būti sunkiai arba mirtinai sužeidžiami žmonės bei padaroma materialinės žalos.
 - ▶ Naudokite vejapjovę taip, kaip nurodyta šioje naudojimo instrukcijoje ir variklio naudojimo instrukcijoje.

4.3 Naudotojui taikomi reikalavimai**▲ ISPEJIMAS**

- Neinstrukuoti naudotojai gali neatpažinti ir neįvertinti vejapjovės ar į orą svaidomų objektų keliamo pavojaus. Naudotojas ar kiti asmenys gali būti sunkiai sužeisti ar žūti.
 - ▶ Perskaitykite ir įsigilinkite į naudojimo instrukciją, jos neišmeskite.



- ▶ Jei vejapjovė perduodama kitam asmeniui, perduokite vejapjovės ir įrenginio naudojimo instrukciją.
- ▶ Įsitinkite, kad naudotojas atitinka toliau pateiktus reikalavimus.
 - Naudotojas pailsėjęs.
 - Naudotojo fiziniai, jutiminiai ir psichiniai gebėjimai pakankami, kad galėtų valdyti vejapjovę ir atlikti ja darbus. Jei naudotojo fiziniai, jutiminiai arba psichiniai gebėjimai riboti, naudotojas juo dirbti gali tik prižiūrimas ar instrukuojamas už jį atsakingo asmens.
 - Naudotojas sugeba atpažinti ir įvertinti vejapjovės keliamą pavojų.
 - Naudotojas supranta, kad yra atsakingas už incidentus ir žalą.

- Naudotojas pilnametis arba turi nacionalinius teisės aktus atitinkantį prižiūrint suteiktą profesinį pasirengimą.
- Naudotojas instruktuoatas STIHL prekybos atstovo arba specialisto, prieš jam pradendant dirbti vejapjovėje pirmą kartą.
- Naudotojas nėra išgėręs alkoholio, vaistų arba vartojęs narkotikų.
- ▶ Iškilus neaiškumų: kreipkitės į STIHL prekybos atstovą.

4.4 Apranga ir įranga

▲ ISPEJIMAS

- Dirbant įvairūs daiktai gali būti dideliu greičiu iššviesti į orą. Naudotojas gali būti sužeidžiamas.
 - ▶ Dėvėkite ilgas kelnes iš atsparios medžiagos.
- Dirbant kyla triukšmas. Triukšmas gali pakenkti klausai.
 - ▶ Naudokite klausos organų apsaugą.
- Dirbant gali sukilti dulksė. Įkvėptos dulksės gali pakenkti sveikatai ir sukelti alergines reakcijas.
 - ▶ Kylant dulksėms reikia: dėvėti nuo dulkių apsaugančią kaukę.
- Netinkama apranga gali įspainioti į medžius, krūmus ir vejapjovę. Netinkamai apsirengęs naudotojas gali būti sunkiai sužeidžiamas.
 - ▶ Vilkėkite priglundančius drabužius.
 - ▶ Nedėvėkite šalių ir nešiokite papuošalus.
- Valydamas, gabendamas vejapjovę ar atlikdamas jos techninės priežiūros darbus, naudotojas gali paliesti peilį. Naudotojas gali būti sužeidžiamas.
 - ▶ Mūvėkite apsaugines pirštines, pagamintas iš atsparios medžiagos.
 - ▶ Avėkite patvarią, uždarą avalynę, turinčią padus su protektorais.
- Avėdamas netinkamą avalynę naudotojas gali paslysti. Naudotojas gali būti sužeidžiamas.
- Galandant peilį gali kristi į šalis smulkios dalelės. Naudotojas gali būti sužeidžiamas.
 - ▶ Naudokite gerai priglundančius apsauginius akinius. Tinkami apsauginiai akiniai yra patikrinti pagal EN 166 standartą arba nacionalinius teisės aktus ir prekyboje jie būna atitinkamai pažymėti.
 - ▶ Mūvėkite apsaugines pirštines, pagamintas iš atsparios medžiagos.

4.5 Darbo zona ir aplinka

▲ ISPEJIMAS

- Pašaliniai asmenys, vaikai ir gyvūnai gali neatpažinti ir neįvertinti vejapjovės ir į orą iššvie-

džiamų daiktų keliamo pavojaus. Pašaliniai asmenys, vaikai ir gyvūnai gali būti sunkiai sužeidžiami bei gali būti padaroma materialinė žala.

- ▶ Pašaliniai asmenys, vaikai, ir gyvūnai negali būti arti darbo zonos.
- ▶ Reikia laikytis atstumo iki objektų.
- ▶ Nepalikite vejapjovės be priežiūros.
- ▶ Pasirūpinkite, kad vaikai negalėtų žaisti su vejapjovėmis.
- Kai įrenginys veikia, triukšmo slopintuvus skleidžia karštas išmetamasis dujas. Dėl karštų išmetamųjų dujų gali užsidegti lengvai užsiliepsnojančios medžiagos ir sukelti gaisrą.
 - ▶ Lengvai užsiliepsnojančias medžiagas laikykite atokiau nuo išmetamųjų dujų srovės.

4.6 Saugi būklė

4.6.1 Vejapjovė

Vejapjovė saugi eksploatuoti, jei atitinka toliau pateiktus reikalavimus:

- Vejapjovė nepažeista.
- Iš vejapjovės neteka benzinas.
- Kuro bako dangtelis uždarytas.
- Iš vejapjovės neteka variklio alyva.
- Variklio alyvos dangtelis uždarytas.
- Vejapjovė švari.
- Valdikliai veikia ir nėra modifikuoti.
- Jei reikia pjauti žolę ir surinkti nupjautą žolę į žolės surinkimo dėžę, mulčiavimo sklendė yra atidaryta, ilgintuvas atkabintas, o žolės surinkimo dėžė yra tinkamai užkabinta.
- Jei reikia pjauti žolę ir nupjauta žolė turi būti išmetama gale, žolės surinkimo dėžė nukabinta ir uždarytas žolės išmetimo įrenginio dangtis.
- Jei reikia pjauti žolę ir nupjauta žolė turi būti išmetama šone ant žemės, mulčiavimo sklendė uždaryta, o ilgintuvas tinkamai užkabintas.
- Jei mulčiuojama, ilgintuvas yra atkabintas ir mulčiavimo sklendė yra uždaryta.
- Peilis tinkamai primontuotas.
- Primontuoti originalūs STIHL priedai, skirti šiai vejapjovėi.
- Spyruokliniai mechanizmai nepažeisti ir tinkamai veikia.
- Atleidus pjovimo režimo jungimo rankeną išjungiamas variklis.



▲ ISPEJIMAS

- Būdami nesaugios būklės, komponentai nebegali tinkamai veikti, gali būti išjungti saugos įtaisai ir gali nutekėti kuras. Gali būti sunkiai ar net mirtinai sužalojami žmonės.

- ▶ Dirbkite naudodami nepažeistą vejąpovę.
- ▶ Jei iš vejąpovės išteka benzinas, nedirbkite su vejąpove ir kreipkitės į STIHL prekybos atstovą.
- ▶ Uždarykite kuro bako dangtelį.
- ▶ Jei iš vejąpovės išteka variklio alyva, nedirbkite su vejąpove ir kreipkitės į STIHL prekybos atstovą.
- ▶ Uždarykite variklio alyvos dangtelį.
- ▶ Jei vejąpovė nešvari, nuvalykite vejąpovę.
- ▶ Nekeiskite vejąpovės ir jos apsaugos sistemų.
- ▶ Ypač griežtai draudžiama atlikti darbus prie vejąpovės, kurie pakeičia galią arba variklio sūkių skaičių.
- ▶ Jei valdymo elementai neveikia, nedirbkite su vejąpove.
- ▶ Spyruokliniai mechanizmai gali išleisti sukauptą energiją.
- ▶ Jei reikia pjauti žolę ir surinkti nupjautą žolę į žolės surinkimo dėžę, atidarykite mulčiavimo sklendę, atkabinkite ilgintuvą ir užkabinkite žolės surinkimo dėžę taip, kaip aprašyta šioje naudojimo instrukcijoje.
- ▶ Jei reikia pjauti žolę ir nupjauta žolė turi būti išmetama šone ant žemės, uždarykite mulčiavimo sklendę ir užkabinkite ilgintuvą taip, kaip aprašyta šioje naudojimo instrukcijoje.
- ▶ Jei mulčiuojama, atkabinkite ilgintuvą ir uždarykite mulčiavimo sklendę taip, kaip aprašyta šioje naudojimo instrukcijoje.
- ▶ Primontuokite peilį taip, kaip nurodyta šioje naudojimo instrukcijoje.
- ▶ Originalius šios vejąpovės STIHL priedus primontuokite taip, kaip aprašyta šioje naudojimo instrukcijoje arba priedo naudojimo instrukcijoje.
- ▶ Nekiškite jokių objektų į vejąpovės angas.
- ▶ Keiskite susidėvėjusias ar pažeistas ženklavimo lenteles.
- ▶ Jei kilo neaiškumų, kreipkitės į artimiausią STIHL įgaliotą pardavėją.

4.6.2 Peilis

Peilis saugus eksploatuoti, jei atitinka toliau pateiktus reikalavimus.

- Peilis ir tvirtinamos dalys nepažeistos.
- Peilis nepakeitęs formos.
- Peilis tinkamai primontuotas.
- Peilis tinkamai išgalastas.
- Peilis be nelygumų.
- Peilis tinkamai subalansuotas.
- Ne per mažas mažiausias peilio storis ir plotis,  19.2.
- Išlaikytas galandimo kampas,  19.2.

▲ ISPEJIMAS

- Jei peilis nėra saugus eksploatuoti, gali atsilaisvinti ir būti nusviestas peilio dalys. Gali būti sunkiai sužeisti asmenys.
 - ▶ Dirbkite su nepažeistu peiliu ir nepažeistomis tvirtinamomis dalimis.
 - ▶ Tinkamai įmontuokite peilį.
 - ▶ Tinkamai pagalaskite peilį.
 - ▶ Jei per mažas mažiausias peilio storis ar plotis, peilį pakeiskite.
 - ▶ Paveskite subalansuoti peilį STIHL prekybos atstovui.
 - ▶ Iškilus neaiškumų: kreipkitės į STIHL prekybos atstovą.

4.7 Degalai ir degalų pylimas

▲ ISPEJIMAS

- Vejąpovėje naudojami degalai – benzinas. Benzinas yra ypač degus. Jei benzinas patektų į atvirą liepsną arba ant įkautusių daiktų, jis galėtų sukelti gaisrą arba sprogimą. Gali būti sunkiai sužeisti arba žūti asmenys, taip pat gali būti padaryta materialinė žala.
 - ▶ Saugokite benzina nuo karščio ir ugnies.
 - ▶ Neišliekite benzino.
 - ▶ Benzinui išsiliejus: benzina valykite šluoste, o įrenginį paleiskite tik tuomet, kai visos vejąpovės dalys sausos;
 - ▶ Nerūkykite.
 - ▶ Degalų nepilkite arti ugnies.
 - ▶ Prieš pildami degalus, sustabdykite variklį ir palaukite, kol jis atvės.
 - ▶ Jei baką reikia ištuštinti: tai darykite lauke;
 - ▶ Įrenginį paleiskite bent 3 m atstumu nuo degalų pylimo vietos.
 - ▶ Vejąpovės, kurios bake yra benzino, jokiū būdu nelaikykite pastato viduje.
- Įkvėpęs benzino garų asmuo gali apsinuodyti.
 - ▶ Neįkvėpkite benzino garų.
 - ▶ Degalus pilkite gerai vėdinamoje vietoje.
- Dirbant vejąpovę įšyla. Benzinas plečiasi ir degalų bake gali susidaryti per didelis slėgis. Atidarant degalų bako dangtelį benzinas gali ištrykšti. Trykštantis benzinas gali užsidegti. Naudotojas gali būti sunkiai sužeistas.
 - ▶ Pirmiausia leiskite atvėsti vejąpovei ir tik tuomet atidarykite degalų bako dangtelį.
- Drabužiai, ant kurių pateko benzino, lengvai užsiliepsnoja. Gali būti sunkiai sužeisti arba žūti asmenys, taip pat gali būti padaryta materialinė žala.
 - ▶ Jei ant drabužių pateko benzino: drabužius persivilkite.
- Benzinas gali pakenkti aplinkai.

- ▶ Neišliekite degalų.
- ▶ Benzinã utilizuokite laikydamiesi įstatymų ir neteršdami gamtos.
- Jei benzino pateko ant odos arba į akis, jis gali dirginti tiek odą, tiek akis.
 - ▶ Saugokitės, kad benzino nepatektų.
 - ▶ Jam patekus ant odos, šias odos vietas plaukite dideliu kiekiu vandens ir muilu.
 - ▶ Elektrolitui patekus į akis, bent 15 minučių skalaukite akis dideliu kiekiu vandens ir kreipkitės į gydytoją.
- Vejapjovės degimo sistemoje atsiranda kibirkštys. Degioje ir sprogioje aplinkoje kibirkštys gali patekti į atvirą vietą ir sukelti gaisrą ir sprogimą. Gali būti sunkiai sužeisti arba žūti asmenys, taip pat gali būti padaryta materialinė žala.
 - ▶ Naudokite įrenginio naudojimo instrukcijoje aprašytas uždegimo žvakės.
 - ▶ Įsukite ir priveržkite uždegimo žvakę.
 - ▶ Tvirtai užspauskite uždegimo žvakės antgalį.
- Jei į vejapjovę pripilta įrenginiui neskirto benzino, vejapjovė gali būti sugadinta.
 - ▶ Naudokite šviežią, kokybišką, bešvinį benzinã.
 - ▶ Laikykitės įrenginio naudojimo instrukcijoje pateiktų nuorodų.

4.8 Darbas

▲ ISPEJIMAS

- Jei naudotojas netinkamai paleidžia variklį, jis gali nebesuvaldyti vejapjovės. Naudotojui kyla sunkių sveikatos pažeidimų pavojus.
 - ▶ Variklį užveskite taip, kaip aprašyta šioje naudojimo instrukcijoje.
- Tam tikrose situacijose naudotojas negali dirbti susikoncentravęs. Naudotojas gali užkliūti, nugriūti ir sunkiai susižeisti.
 - ▶ Dirbkite ramiai ir apgalvotai.
 - ▶ Pjaukite žolę tik esant geram matomumui. Nedirbkite su vejapjove esant prastam apšvietimui ir matomumui.
 - ▶ Valdykite vejapjovę tik patys.
 - ▶ Saugokitės galimų kliūčių.
 - ▶ Neapverskite vejapjovės.
 - ▶ Dirbkite stovėdami ant dirvos ir laikykite pusiausvyrą.
 - ▶ Pasireiškus nuovargio požymiams: Padarykite darbo pertrauką.
 - ▶ Pjaunant žolę nuokalnėse: Pjaukite skersai šlaito.
 - ▶ Nedirbkite ant didesnių nei 25° (46,6 %) nuokalnių.

- ▶ Naudokite vejapjovę itin atsargiai, kai dirbate šalia įkalnių, šlaitų, griovių, sąvartynų ir tvenkinių.
- ▶ Planuokite darbus taip, kad išvengtumėte didesnės apkrovos dėl ilgesnio eksploatavimo laiko.
- Varikliui veikiant, susidaro išmetamosios dujos. Įkvėptos išmetamosios dujos gali sukelti apsinuodijimą.
 - ▶ Neįkvėpkite išmetamųjų dujų.
 - ▶ Vejapjove dirbkite gerai vėdinamoje vietoje.
 - ▶ Pasireiškus galvos skausmams, regėjimo, klausos sutrikimams ar galvos svaigimui: Baikite darbą ir kreipkitės į gydytoją.
- Naudotojui dėvint klausos apsaugos priemonės, o varikliui veikiant, naudotojas gali ribotai suvokti ir įvertinti garsus.
 - ▶ Dirbkite ramiai ir apgalvotai.
- Vejapjovėje įmontuotas variklio išjungimo įtaisas.
 - ▶ Paleidus pjovimo režimo įjungimo rankeną, variklis ir peilis sustabdomi per 3 sekundes.
- Naudotojas gali įsipjauti į besisukančią peilį. Naudotojui kyla sunkių sveikatos pažeidimų pavojus.
 - ▶ Ištraukite uždegimo žvakės antgalį.



- ▶ Nelieskite besisukančio peilio.
- ▶ Jei peilis užsiblokavo dėl į jį patekusio daikto: Išjunkite variklį. Tik tuomet pašalinkite blokavusį daiktą.

- Jei dirbama nenaudojant važiavimo pavaros, galite netyčia įjungti važiavimo pavarą, ir vejapjovė pradės judėti. Žmonėms kyla sunkių sužeidimų ir materialinės žalos pavojus.
 - ▶ Valdykite važiavimo pavaros įjungimo rankeną tik tada, kai reikia įjungti važiavimo pavarą.
- Jei vejapjovė dirbant pradeda neįprastai veikti, vejapjovę gali būti nebesaugu eksploatuoti. Žmonėms kyla sunkių sužeidimų ir materialinės žalos pavojus.
 - ▶ Baikite darbą ir kreipkitės į autorizuotą STIHL atstovą.
- Dirbant vejapjovė gali sukelti vibracijas.
 - ▶ Mūvėkite apsaugines pirštines.
 - ▶ Darykite darbo pertraukas.
 - ▶ Pasireiškus kraujotakos sutrikimams: Kreipkitės į gydytoją.
- Apžiūrėkite pjaunamą plotą ir atkreipkite dėmesį į kliūtis. Jei dirbant peilis kliudo pašalinį objektą, jis arba jo dalys gali būti dideliu greičiu išsviedžiami į orą. Gali būti sužeisti žmonės ir padaroma materialinė žala.



- ▶ Pašalinkite iš darbo zonos pašalinius objektus, pvz., akmenis, vielas, žaislus ar kitus daiktus. Pažymėkite paslėptus objektus, kurių negalima pašalinti.

- Atleidus pjovimo režimo įjungimo rankeną, peilis dar kurį laiką sukasi. Gali būti sunkiai sužeisti žmonės.



- ▶ Palaukite, kol peilis nustos sukstis.
- ▶ Žolės surinkimo dėžę atkabinkite tik tada, kai peilis nustoja sukstis.

- Besisukančiam peiliui kliudžius kietą daiktą, gali kilti kibirkščių. Degioje aplinkoje kibirkštys gali sukelti gaisrą. Gali būti sunkiai arba mirtinai sužeidžiami žmonės bei padaroma materialinės žalos.
 - ▶ Nedirbkite degioje aplinkoje.
- Nesaugiai ant nuokalnės pastatyta vejaplovė gali nuriedėti. Gali būti sužeisti žmonės ir padaroma materialinė žala.
 - ▶ Paleiskite vejaplovę iš rankų tik tuomet, kai ji stovi ant lygaus paviršiaus ir negali nuriedėti.
- Prie valdymo rankenos pritvirtinus daiktų, vejaplovė gali apvirsti dėl papildomo svorio. Gali būti sužeisti žmonės ir padaroma materialinė žala.
 - ▶ Netvirtinkite prie valdymo rankenos jokių daiktų.

▲ PAVOJUS

- Jei dirbama aplinkoje, kurioje yra elektros laidų, peilis gali kliudyti elektros laidus ir juos pažeisti. Naudotojui kyla sunkių sveikatos pažeidimų ar net mirties pavojus.
 - ▶ Nedirbkite šalia elektros linijų.
- Dirbant perkūnijos metu, naudotoją gali nutrenkti žaibas. Naudotojui kyla sunkių sveikatos pažeidimų ar net mirties pavojus.
 - ▶ Kilus audrai: Nedirbkite.
- Dirbdamas per lietu naudotojas gali paslysti. Naudotojui kyla sunkių sveikatos pažeidimų ar net mirties pavojus.
 - ▶ Jei lyja, Nedirbkite.

4.9 Gabenimas

▲ ISPEJIMAS

- Gabenama vejaplovė gali apvirsti arba judėti. Gali būti sužeidžiami žmonės ir padaroma materialinės žalos.
 - ▶ Išjunkite variklį.



- ▶ Palaukite, kol peilis nustos sukstis.



- ▶ Ištraukite uždegimo žvakės antgalį.

- ▶ Įtvirtinkite vejaplovę įtempiamaisiais diržais, dirželiais arba tinklu ant tinkamos krovimo platformos, kad neapvirstų ir negalėtų pajudėti.
- Veikiant įrenginiui gali įkaisti triukšmo slopintuvas ir pats įrenginys. Gabendamas naudotojas gali nusideginti.
 - ▶ Stumkite vejaplovę.
- Vejaplovė sunki. Naudotojas, vienas nešdamas vejaplovę, gali susižeisti.
 - ▶ Mūvėkite apsaugines pirštines.
 - ▶ Vejaplovę turi nešti du asmenys.
- Gabenant išbėgus benzino gali būti sutepami daiktai ir padaroma žalos.
 - ▶ Stumkite vejaplovę.
 - ▶ Gabenkite įrenginį be benzino.

4.10 Laikymas

▲ ISPEJIMAS

- Vaikai gali neatpažinti ir neįvertinti vejaplovės keliamo pavojaus. Vaikai gali sunkiai susižeisti.
 - ▶ Išjunkite variklį.
 - ▶ Laikykite vejaplovę vaikams nepasiekiamoje vietoje.
- Metalinės konstrukcinės dalys gali rūdyti dėl drėgmės. Vejaplovė gali būti pažeidžiama.
 - ▶ Laikykite vejaplovę švarioje ir sausoje vietoje.
- Ant pagrindo su nuolydžiu laikoma vejaplovė gali nuriedėti. Gali būti sužeidžiami žmonės ir padaroma materialinės žalos.
 - ▶ Laikykite vejaplovę tik ant lygaus pagrindo.

4.11 Valymo, priežiūros ir remonto darbai

▲ ISPEJIMAS

- Jei valant, atliekant techninės priežiūros darbus arba remontuojant veikia įrenginys, gali būti sunkiai arba mirtinai sužaloti žmonės bei padaryta materialinės žalos.
 - ▶ Išjunkite variklį.

- ▶ Palaukite, kol peilis nustos sukstis.



- ▶ Ištraukite uždegimo žvakės antgalį.

- Jei valant, atliekant techninės priežiūros arba remonto darbus veikia įrenginys, netyčia gali būti jungiama važiavimo pavarą. Žmonėms kyla sunkių sužeidimų ir materialinės žalos pavojus.
 - ▶ Išjunkite variklį.



- ▶ Ištraukite uždegimo žvakės antgalį.

- Veikiant įrenginiui gali įkaisti triukšmo slopintuvas ir pats įrenginys. Žmonės gali nusideginti.
 - ▶ Palaukite, kol triukšmo slopintuvas ir įrenginys atvės.
- Stiprūs plovikliai, valant naudojama vandens srovė arba smailūs daiktai gali pažeisti vejapjovę arba peilį. Netinkamai valant vejapjovę arba peilį, gali sutrikti konstrukcinių dalių ir saugos įtaisų veikimas. Gali būti sunkiai sužeisti žmonės.
 - ▶ Valykite vejapjovę ir peilį taip, kaip nurodyta šioje naudojimo instrukcijoje, 15.2.
- Atliekant techninę priežiūrą ar remontuojant vejapjovę arba peilį ne taip, kaip aprašyta naudojimo instrukcijoje, gali tinkamai nebeveikti jo konstrukcinės dalys ir saugos įtaisai. Gali būti sunkiai ar net mirtinai sužaloti žmonės.
 - ▶ Pakeiskite susidėvėjusias arba pažeistas dalis.
 - ▶ Valykite vejapjovę arba atlikite techninės priežiūros darbus, kaip nurodyta šioje naudojimo instrukcijoje.
 - ▶ Atlikite peilio techninės priežiūros darbus, kaip nurodyta šioje naudojimo instrukcijoje.
- Valydamas peilį, atlikdamas jo techninės priežiūros arba remonto darbus, naudotojas gali įsipjauti į aštrias briaunas. Naudotojas gali būti sužeidžiamas.
 - ▶ Mūvėkite apsaugines pirštines, pagamintas iš atsparios medžiagos.
- Galandamas peilis gali įkaisti. Naudotojas gali nusideginti.
 - ▶ Palaukite, kol peilis atvės.
 - ▶ Mūvėkite apsaugines pirštines, pagamintas iš atsparios medžiagos.

5 Vejapjovės paruošimas naudoti

5.1 Vejapjovės paruošimas naudoti

Kas kartą prieš pradėdant dirbti, reikia atlikti toliau nurodytus veiksmus:

- ▶ Išimkite iš pakuotės ir pašalinkite transportavimo apsaugas.

- ▶ Įsitinkite, kad toliau išvardytos konstrukcinės dalys yra saugios eksploatuoti:
 - Vejapjovė, 4.6.1.
 - Peilis, 4.6.2.
- ▶ Išvalykite vejapjovę, 15.2.
- ▶ Patikrinkite peilį, 10.2.
- ▶ Įpilkite variklio alyvos, 6.3.
- ▶ Atlenkite vairą, 8.1.
- ▶ Nustatykite vairą, 8.3.
- ▶ Įpilkite degalų į vejapjovę, 7.1.
- ▶ Jei pjaunama ir nupjauta žolė renkama į žolės rinkimo dėžę:
 - ▶ Nukabinkite ilginamąją detalę, 6.2.2.
 - ▶ Atidarykite mulčiavimo sklendę, 11.5.1.
 - ▶ Užkabinkite žolės rinkimo dėžę, 6.1.2.
- ▶ Jei pjaunama ir nupjauta žolė nukreipiama pro šoną ant žemės:
 - ▶ Uždarykite mulčiavimo sklendę, 11.5.2.
 - ▶ Užkabinkite ilginamąją detalę, 6.2.1.
- ▶ Jei mulčiuojama:
 - ▶ Uždarykite mulčiavimo sklendę, 11.5.2.
 - ▶ Nukabinkite ilginamąją detalę, 6.2.2.
- ▶ Nustatykite pjovimo aukštį, 11.2.
- ▶ Patikrinkite valdymo elementus, 10.1.
- ▶ Jei šių veiksmų atlikti nepavyksta: nenaudokite vejapjovės ir kreipkitės į STIHL prekybos atstovą.

6 Vejapjovės surinkimas

6.1 Žolės surinkimo dėžės surinkimas, užkabimas ir nukabinimas

6.1.1 Žolės surinkimo dėžės surinkimas

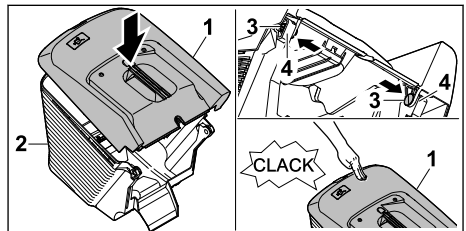

- ▶ Žolės surinkimo dėžės viršutinę dalį (1) uždėkite ant žolės surinkimo dėžės apatinės dalies (2).
 - ▶ Į vidų per kiaurymes (4) įstumkite varžtus (3).
 - ▶ Paspauskite žolės surinkimo dėžės viršutinę dalį (1) žemyn.
- Žolės surinkimo dėžės viršutinė dalis užsifiksuoja su garsu.

6.1.2 Žolės rinkimo dėžės užkabimas

- ▶ Išjunkite variklį.

- ▶ Pastatykite vejaplovę ant lygaus paviršiaus.

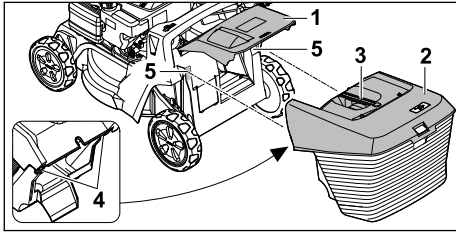

- ▶ Atidarykite ir prilaikykite žolės išmetimo dangtį (1).
- ▶ Suimkite žolės rinkimo dėžę (2) paėmę už rankenos (3) ir užkabinkite kablius (4) ant laikiklių (5).
- ▶ Uždėkite žolės išmetimo dangtį (1) ant žolės rinkimo dėžės (2).

6.1.3 Žolės surinkimo dėžės nukabinimas

- ▶ Sustabdykite variklį.
- ▶ Pastatykite vejaplovę ant lygaus paviršiaus.
- ▶ Atidarykite ir prilaikykite žolės išmetimo įrenginio dangtį.
- ▶ Nuimkite žolės surinkimo dėžę keldami už rankenos aukštin.
- ▶ Uždarykite žolės išmetimo įrenginio dangtį.

6.2 Ilgintuvo užkabinimas ir atkabinimas

6.2.1 Ilgintuvo užkabinimas

- ▶ Išjunkite variklį.
- ▶ Ištraukite uždegimo žvakės antgalį.
- ▶ Pastatykite vejaplovę ant lygaus paviršiaus.

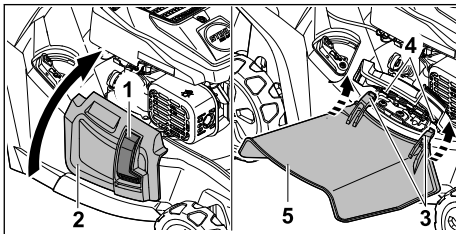

- ▶ Spauskite užraktą (1) ir laikykite jį nuspaustą.
- ▶ Atidarykite ir laikykite šoninio žolės išmetimo įrenginio dangtį (2).
- ▶ Užkabinkite abu kablius (3) ant ašies (4) iš apačios.
- ▶ Uždėkite šoninio žolės išmetimo įrenginio dangtį (2) ant ilgintuvo (5).
- ▶ Užmaukite uždegimo žvakės antgalį.

6.2.2 Ilgintuvo atkabinimas

- ▶ Išjunkite variklį.
- ▶ Ištraukite uždegimo žvakės antgalį.

- ▶ Pastatykite vejaplovę ant lygaus paviršiaus.

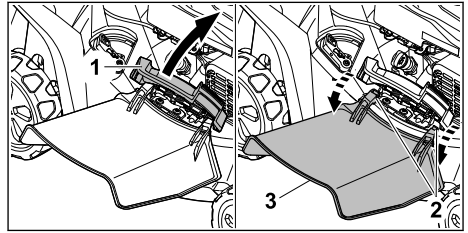

- ▶ Atidarykite ir laikykite šoninio žolės išmetimo įrenginio dangtį (1).
- ▶ Atkabinkite abu kabliukus (2).
- ▶ Atlenkite ilgintuvą (3) į viršų ir jį nuimkite.
- ▶ Uždarykite šoninio žolės išmetimo įrenginio dangtį (1).
- ▶ Užmaukite uždegimo žvakės antgalį.

6.3 Variklinės alyvos pripylimas

Variklio alyva sutepa ir aušina variklį.

Variklio alyvos specifikacijos ir pripildymo kiekiai nurodyti įrenginio naudojimo instrukcijoje.

PRANESIMAS

- Pristatomame įrenginyje variklio alyvos nėra. Vejaplovei gali pakenkti, jei įrenginys paleidžiamas be variklio alyvos arba kai jos per mažai.
 - ▶ Kaskart prieš paleisdami įrenginį, patikrinkite variklio alyvos lygį ir prireikus įpilkite.
- ▶ Variklio alyvą pilkite taip, kaip nurodyta šioje naudojimo instrukcijoje.

7 Vejaplovės pildymas degalais

7.1 Kuro pylimas į vejaplovę

PRANESIMAS

- Jei į vejaplovę pripilama netinkamo kuro, vejaplovė gali būti sugadinama.
 - ▶ Vadovaukitės variklio naudojimo instrukcija.
- ▶ Išjunkite variklį.
- ▶ Pastatykite vejaplovę ant lygaus paviršiaus.
- ▶ Drėgna šluoste nuvalykite sritį aplink kuro bako dangtelį.

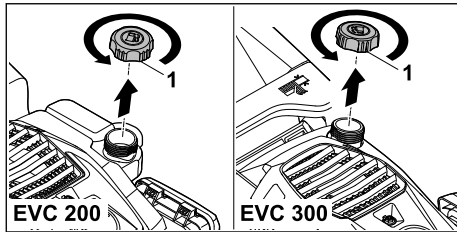

- ▶ Sukite kuro bako dangtelį (1) prieš laikrodžio rodyklę tol, kol galėsite jį nuimti.
 - ▶ Nuimkite kuro bako dangtelį.
 - ▶ Pilkite kurą naudodami pagalbinio pripylimo įtaisą taip, kad iki kuro bako krašto liktų nepripildyta bent 15 mm.
 - ▶ Uždėkite kuro bako dangtelį ant kuro bako.
 - ▶ Sukite kuro bako dangtelį pagal laikrodžio rodyklę ir priveržkite jį ranka.
- Kuro bakas uždarytas.

8 Vejapjovės nustatymas naudotojui

8.1 Valdymo rankenos atlenkimas

- ▶ Išjunkite variklį.
- ▶ Ištraukite uždegimo žvakės antgalį.
- ▶ Pastatykite vejapjovę ant lygaus paviršiaus.

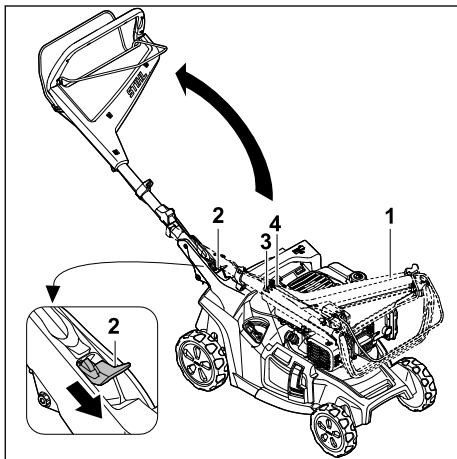

- ▶ Laikykite valdymo rankeną (1).
 - ▶ Spauskite žemyn svirtį (2) ir laikykite nuspaustą.
 - ▶ Atsargiai atlenkdami valdymo rankeną (1) įsitinkinkite, kad neprispaudėte lynų (3 ir 4).
 - ▶ Atleiskite svirtį (2).
- Valdymo rankena užsifiksuoja su garsu.

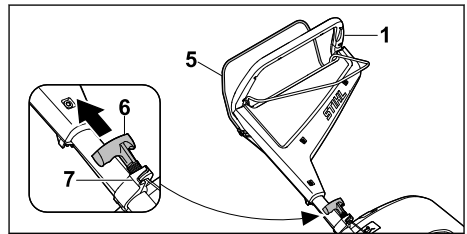

- ▶ Spauskite pjovimo režimo įjungimo rankeną (5) link valdymo rankenos (1) ir laikykite nuspaudę.
- ▶ Lėtai traukite paleidimo rankenėlę (6) lyno kreipiklio (7) kryptimi.
- ▶ Prikabinkite paleidimo rankenėlę (6) lyno kreipiklyje (7).
- ▶ Atleiskite pjovimo režimo įjungimo rankeną (5).
- ▶ Užmaukite uždegimo žvakės antgalį.

8.2 Valdymo rankenos užlenkimas

Valdymo rankeną galite užlenkti, kad sutaupytumėte vietos gabendami ir laikydami vejapjovę.

- ▶ Išjunkite variklį.
- ▶ Ištraukite uždegimo žvakės antgalį.
- ▶ Pastatykite vejapjovę ant lygaus paviršiaus.
- ▶ Atkabinkite paleidimo rankenėlę iš tros kreipiamosios ir lėtai traukite variklio kryptimi.

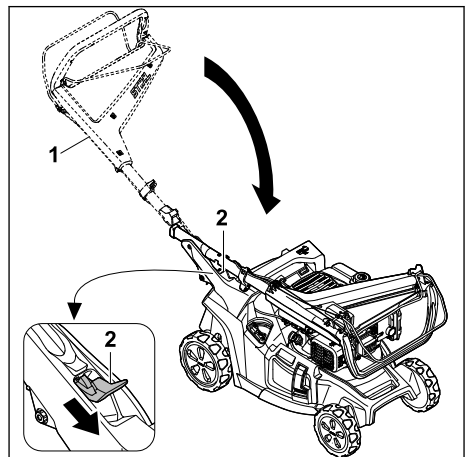

- ▶ Laikykite valdymo rankeną (1).
 - ▶ Spauskite žemyn svirtį (2) ir laikykite nuspaustą.
 - ▶ Užlenkite valdymo rankeną (1).
 - ▶ Atleiskite svirtį (2).
- Valdymo rankena užsifiksuoja su garsu.
- ▶ Užmaukite uždegimo žvakės antgalį.

8.3 Valdymo rankenos nustatymas

- ▶ Išjunkite variklį.
- ▶ Ištraukite uždegimo žvakės antgalį.
- ▶ Pastatykite vejapjovę ant lygaus paviršiaus.

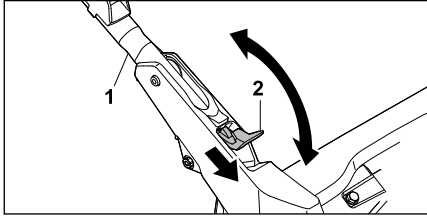

- ▶ Laikykite valdymo rankeną (1).
- ▶ Spauskite žemyn svirtį (2) ir laikykite nuspausta.
- ▶ Nustatykite valdymo rankeną (1) į norimą padėtį ir įsitinkinkite, kad valdymo rankena vėl visiškai užsifiksuoja.
- ▶ Atleiskite svirtį (2).
- ▶ Užmaukite uždegimo žvakės antgalį.

9 Variklį įjungti ir išjungti

9.1 Variklio paleidimas

- ▶ Pastatykite vejapjovę ant lygaus paviršiaus.

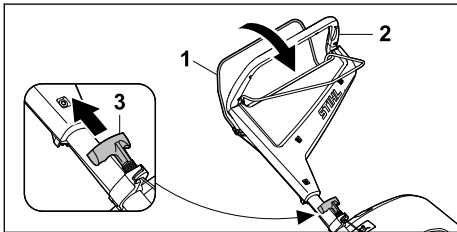

- ▶ Kaire ranka spauskite pjovimo režimo jungimo rankeną (1) link valdymo rankenos (2) ir laikykite nuspaudę.
- ▶ Dešine ranka lėtai traukite paleidimo rankenėlę (3), kol aiškiai pajusite pasipriešinimą.
- ▶ Greitai traukite paleidimo rankenėlę (3) ir atleiskite, kai paleisite variklį.
- ▶ Jei variklis neužsiveda, vadovaukitės variklio naudojimo instrukcija.

9.2 Variklio sustabdymas

- ▶ Pastatykite vejapjovę ant lygaus paviršiaus.
- ▶ Atleiskite pjovimo režimo jungimo rankeną. Variklis išsijungia.
- ▶ Pasitraukite iš naudotojo pozicijos.

10 Vejapjovės patikra

10.1 Valdymo elementų patikra



Pjovimo režimo jungimo rankena ir važiavimo pavaros įjungimo rankena

- ▶ Sustabdykite variklį.
- ▶ Traukite iki galo pjovimo režimo jungimo rankeną ir važiavimo pavaros įjungimo rankeną valdymo rankenos link ir vėl paleiskite.
- ▶ Jei pjovimo režimo jungimo rankena ir važiavimo pavaros įjungimo rankena sunkiai juda arba negrįžta į pradinę padėtį: nenaudokite vejapjovės ir kreipkitės į STIHL prekybos atstovą.
Pjovimo režimo jungimo rankena arba važiavimo pavaros įjungimo rankena sugedusi.

10.2 Peilio patikra

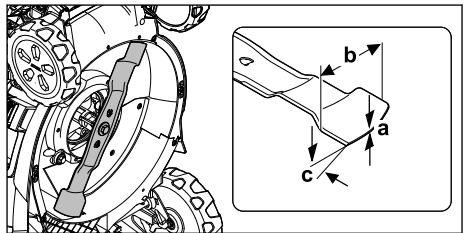
- ▶ Išjunkite variklį.
- ▶ Ištraukite uždegimo žvakės antgalį.
- ▶ Pastatykite vejapjovę,  15.1.



- ▶ Išmatuokite:
 - storį a,
 - plotį b,
 - galandimo kampą c.
- ▶ Jei mažiausias peilio storis ar plotis per mažas, peilį pakeiskite,  19.2.
- ▶ Jei neišlaikytas galandimo kampas, pagalaskite peilį,  19.2.
- ▶ Jei kilo neaiškumų, kreipkitės į artimiausią STIHL įgaliotą pardavėją.

11 Darbas vejapjove

11.1 Vejapjovės laikymas ir valdymas



- ▶ Laikykite abiem rankomis valdymo rankeną, kad nykščiai ją apimtų.

11.2 Pjovimo aukščio nustatymas

Galima nustatyti 7 skirtingus pjovimo aukščius:

- 20 mm = 1 padėtis
- 30 mm = 2 padėtis
- 40 mm = 3 padėtis
- 55 mm = 4 padėtis
- 70 mm = 5 padėtis
- 85 mm = 6 padėtis
- 100 mm = 7 padėtis

Padėtys nurodytos ant vejapjovės.

Pjovimo aukščio nustatymas

- ▶ Išjunkite variklį.
- ▶ Peilis turi nesisukti.
- ▶ Pastatykite vejapjovę ant lygaus paviršiaus.

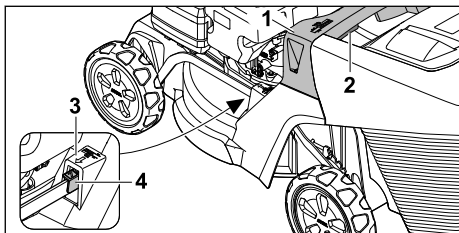

- ▶ Laikykite vejapjovę už rankenos (1).
- ▶ Paspauskite ir laikykite paspaudę svirtelę (2).
- ▶ Pakeldami ir nuleisdami nustatykite vejapjovę į pageidaujamą padėtį. Pjovimo aukštį parodo pjovimo aukščio indikatorius (3) žymė (4).
- ▶ Atleiskite svirtelę (2).
Vejapjovė užsifiksuoja.

11.3 Važiavimo pavaros įjungimas ir išjungimas

11.3.1 Važiavimo pavaros įjungimas

- ▶ Pastatykite vejapjovę ant lygaus paviršiaus.

- ▶ Paleiskite variklį.

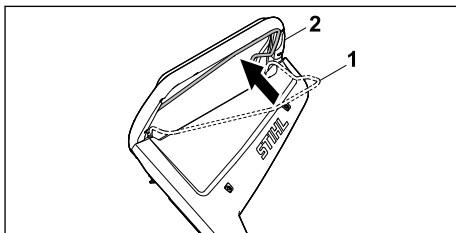

- ▶ Traukite iki galo važiavimo pavaros jungimo rankeną (1) link valdymo rankenos (2) ir laikykite, kad nykštys apimtų valdymo rankeną. Vejapjovė pajuda.

11.3.2 Pavaros išjungimas

- ▶ Atleiskite važiavimo pavaros jungimo rankeną.
- ▶ Palaukite, kol vejapjovė sustos.

11.4 Pjovimas ir mulčiavimas

Vejapjovė turi universalų peilį ir gali būti naudojama pjauti arba mulčiuoti.

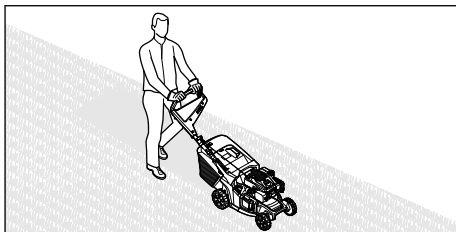

- ▶ Jei dirbate įjungę važiavimo pavarą, stumkite vejapjovę į priekį kontroliuodami jos judėjimą.
- ▶ Jei dirbate išjungę važiavimo pavarą, lėtai stumkite vejapjovę į priekį kontroliuodami jos judėjimą.

11.5 Mulčiavimo sklendės atidarymas ir uždarymas

11.5.1 Mulčiavimo sklendės atidarymas

- ▶ Išjunkite variklį.
- ▶ Pastatykite vejapjovę ant lygaus paviršiaus.

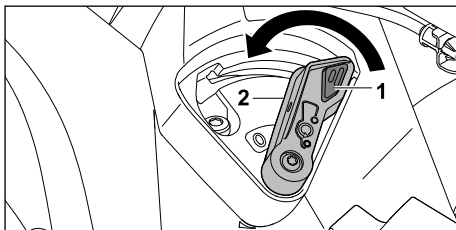

- ▶ Spauskite užraktą (1) ir laikykite jį nuspausta.

- ▶ Svirtį (2) nustatykite į padėtį 0.
- ▶ Mulčiavimo sklendė atidaryta.
- ▶ Užraktą (1) atleiskite.

11.5.2 Mulčiavimo sklendės uždarymas

- ▶ Išjunkite variklį.
- ▶ Pastatykite vejapjovę ant lygaus paviršiaus.

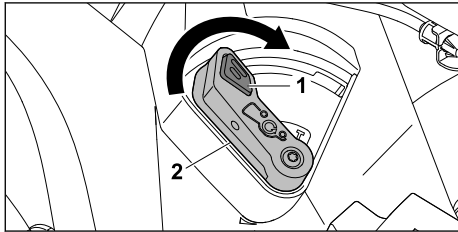

- ▶ Spauskite užraktą (1) ir laikykite jį nuspauštą.
- ▶ Svirtį (2) nustatykite į padėtį I.
- ▶ Mulčiavimo sklendė uždaryta.
- ▶ Užraktą (1) atleiskite.

11.6 Žolės surinkimo dėžės ištuštini-mas

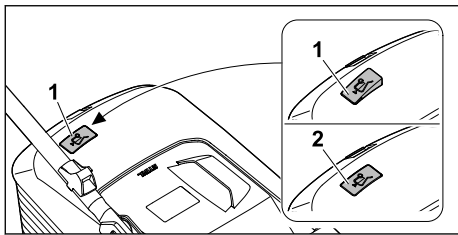

Peilio sukuriamas oro srautas pakelia žolės pripildymo matuoklį (1). Žolės surinkimo dėžei prisipildžius, oro srautas sustoja. Jei oro srautas per silpnas, žolės pripildymo matuoklis (2) grįžta į rimties būseną. Tai reiškia, kad reikia ištuštinti žolės surinkimo krepšį.

Netrikdomas žolės pripildymo matuoklio veikimas pasiekiamas, tik esant optimaliam oro srautui.

Išoriniai veiksniai, tokie kaip šlapia, tanki ar aukšta žolė, žemi pjovimo lygiai, nešvarumai ar pan., gali turėti neigiamos įtakos oro srautui ir žolės pripildymo matuoklio veikimui.

- ▶ Jei žolės pripildymo matuoklis grįžo į rimties būseną, ištuštinkite žolės surinkimo dėžę.
- ▶ Išjunkite vejapjovę.
- ▶ Nukabinkite žolės surinkimo dėžę.

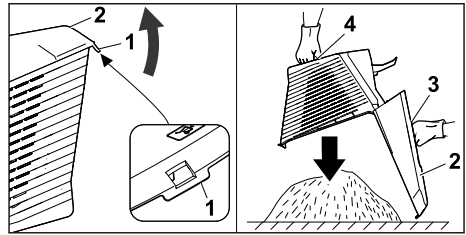

- ▶ Atidarykite fiksatorių (1).
- ▶ Atlenkite ir laikykite atlenktą žolės rinktuvo krepšio viršutinę dalį (2) už rankenos (3).
- ▶ Kita ranka laikykite už apatinės rankenos (4).
- ▶ Ištuštinkite žolės surinkimo dėžę.
- ▶ Uždarykite žolės surinkimo dėžę.
- ▶ Užkabinkite žolės surinkimo dėžę.

12 Po darbo

12.1 Baigus dirbti

- ▶ Sustabdykite variklį.
- ▶ Jei vejapjovė šlapia, nusauskite ją.
- ▶ Nuvalykite vejapjovę.

13 Pernešimas

13.1 Vejapjovės gabenimas

- ▶ Išjunkite variklį.
- ▶ Peilis turi nesisukti.
- ▶ Ištraukite uždegimo žvakės antgalį.

Vejapjovės stūmimas

- ▶ Lėtai stumkite vejapjovę į priekį kontroliuodami jos judėjimą.

Vejapjovės nešimas

- ▶ Mūvėkite apsaugines pirštines.
- ▶ Nukabinkite žolės surinkimo dėžę.
- ▶ Atkabinkite ilgintuvą.

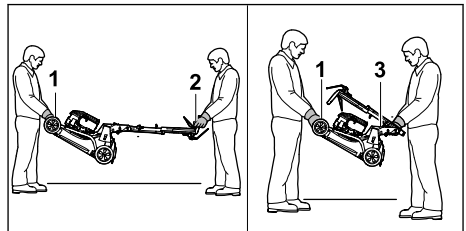

- ▶ Vejapjovės nešimas, kai valdymo rankena atlenkta:
 - ▶ Vienas asmuo turi laikyti vejapjovę už gabenimo rankenos (1) abiem rankomis, kitas asmuo – abiem rankomis už valdymo rankenos (2).
 - ▶ Pakelkite ir neškite vejapjovę dviese.

- ▶ Vejapjovės nešimas, kai valdymo rankena užlenkta:
 - ▶ Užlenkite valdymo rankeną,  8.2.
 - ▶ Vienas asmuo turi laikyti vejapjovę už gabenimo rankenos (1) abiem rankomis, kitas asmuo – abiem rankomis už valdymo rankenos (3).
 - ▶ Pakelkite ir neškite vejapjovę dviese.

Vejapjovės gabenimas transporto priemonėje

- ▶ Įtvirtinkite pastatytą vejapjovę taip, kad ji neapvirstų ir negalėtų judėti.

14 sandėliuojate

14.1 Vejapjovės laikymas

- ▶ Sustabdykite variklį ir leiskite jam atvėsti.
- ▶ Ištraukite uždegimo žvakės antgalį.
- ▶ Vejapjovę laikykite taip, kad atitiktų toliau pateiktus reikalavimus.
 - Laikykite vejapjovę vaikams nepasiekiamoje vietoje.
 - Vejapjovė švari ir sausa.
 - Vejapjovė negali apvirsti.
 - Vejapjovė negali judėti.

Jei vejapjovę ketinama laikyti ilgiau nei 3 mėnesius, taip pat laikykitės šių reikalavimų:

- ▶ Ištuštinkite kuro baką.
- ▶ Kreipkitės į autorizuoją STIHL atstovą dėl kuro bako ištuštinimo.
- ▶ Variklio alyvą keiskite taip, kaip yra nurodyta variklio naudojimo instrukcijoje.
- ▶ Atskirkite uždegimo žvakę ir pro uždegimo žvakės angą į variklį įpilkite 3 ml variklinės alyvos.
- ▶ Kelis kartus paleidimo rankenėlę ištraukite ir atleiskite.



ISPEJIMAS

- Jei ištraukus uždegimo žvakės antgalį ištraukiama paleidimo rankenėlė, išorėje galimos kibirkštys. Nuo kibirkščių gali užsidegti išsiskiriantys benzino garai ir sukelti gaisrą bei sprogamą. Gali būti sunkiai arba mirtinai sužeidžiami žmonės bei padaroma materialinė žala.
 - ▶ Uždegimo žvakės antgalį laikykite toliau nuo uždegimo žvakės angos.
- ▶ Įsukite ir priveržkite uždegimo žvakę.

14.2 Laikymo padėtis

Vejapjovę galima sulankstyti, kad užimtų mažiau vietos.

- ▶ Pastatykite vejapjovę ant lygaus paviršiaus.
- ▶ Nukabinkite žolės surinkimo dėžę.

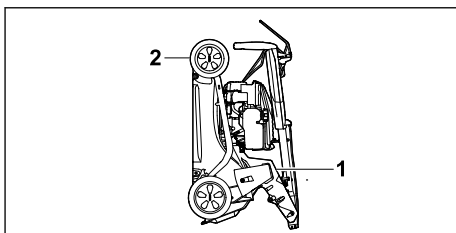

- ▶ Nustatykite pjovimo aukštį į aukščiausią padėtį.  11.2



- ▶ Užlenkite valdymo rankeną.  8.2
- ▶ Laikykite vejapjovę viena ranka paėmę už rankenos (1), o kita ranka – už gabenimo rankenos (2) ir pastatykite atlenkdami atgal.

15 Valymas

15.1 Vejapjovės pastatymas

- ▶ Ištuštinkite kuro baką.
 - Variklis išsijungia.
- ▶ Ištraukite uždegimo žvakės antgalį.
- ▶ Pastatykite vejapjovę ant lygaus paviršiaus.
- ▶ Atkabinkite paleidimo rankenėlę nuo lyno kreipiklio.
- ▶ Nukabinkite žolės surinkimo dėžę.
- ▶ Nustatykite pjovimo aukštį į aukščiausią padėtį,  11.2.
- ▶ Nustatykite valdymo rankeną į žemiausią padėtį,  8.3.

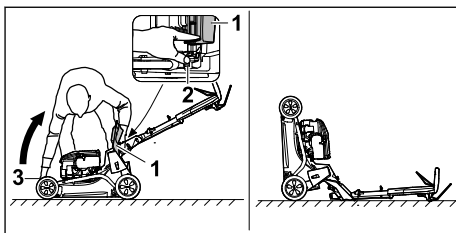

- ▶ Pastatykite dešinę šalia įrenginio.
- ▶ Atidarykite ir prilaikykite žolės išmetimo įrenginio dangtį (1).
- ▶ Kaire ranka spauskite žemyn svirtį (2) ir laikykite nuspaudę.
- ▶ Dešine ranka laikykite vejapjovę už gabenimo rankenos (3) ir pastatykite atlenktą atgal. Vejapjovė stovi stabiliai ir gali būti valoma.

15.2 Vejapjovės valymas

- ▶ Išjunkite variklį.
- ▶ Palaukite, kol vejapjovė atvės.
- ▶ Ištraukite uždegimo žvakės antgalį.
- ▶ Išvalykite vejapjovę drėgna šluoste.
- ▶ Išvalykite teptuku ventilacijos angas.

- ▶ Pastatykite vejąplovę.
- ▶ Sritį aplink peilį ir peilį išvalykite medine lazdele, minkštu šepetiu arba drėgna šluoste.
- ▶ Užmaukite uždegimo žvakės antgalį.

PRANESIMAS

- Valymas aukšto slėgio valymo įrenginiu arba vandens srove gali sugadinti įrenginį.
 - ▶ Nevalykite įrenginio aukšto slėgio valymo įrenginiu arba vandens srove.

16 Priežiūra

16.1 Techninės priežiūros intervalai

Techninės priežiūros intervalai priklauso nuo aplinkos ir darbo sąlygų. STIHL rekomenduoja laikytis toliau pateiktų techninės priežiūros intervalų.

Variklis

- ▶ Variklio techninę priežiūrą atlikite taip, kaip nurodyta šioje naudojimo instrukcijoje.

Vejąplovė

- ▶ Kartą per metus paveskite vejąplovės patikros darbus atlikti STIHL prekybos atstovui.

16.2 Peilio išmontavimas ir įmontavimas

16.2.1 Peilio išmontavimas

- ▶ Išjunkite variklį.
- ▶ Ištraukite uždegimo žvakės antgalį.
- ▶ Pastatykite vejąplovę.

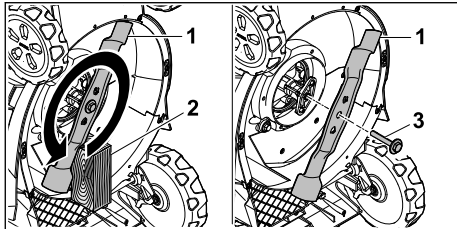

- ▶ Užblokuokite peilį (1) medienos gabalu (2).
- ▶ Išsukite ir nuimkite varžtą su poveržle (3) sukdami rodyklės kryptimi.
- ▶ Nuimkite peilį (1).
- ▶ Utilizuokite varžtą su poveržle (3). Sumontuodami peilį (1) naudokite naują varžtą su poveržle.
- ▶ Užmaukite uždegimo žvakės antgalį.

16.2.2 Peilio įmontavimas

- ▶ Išjunkite variklį.
- ▶ Ištraukite uždegimo žvakės antgalį.
- ▶ Pastatykite vejąplovę.

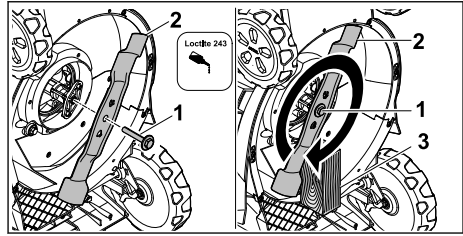

- ▶ Užtepkite ant varžto (1) poveržlės varžtų fiksavimo klijų „Loctite 243“.
- ▶ Uždėkite peilį (2) taip, kad ant kontaktinio paviršiaus esantys nelygumai sukibtų su peilio kiaurymėmis.
- ▶ Įsukite varžtą su poveržle (1).
- ▶ Užblokuokite peilį (2) medienos gabalu (3).
- ▶ Priveržkite varžtą su poveržle (1) 60 Nm.
- ▶ Užmaukite uždegimo žvakės antgalį.

16.3 Peilio galandimas ir balansavimas

Reikia nemažai pasipraktikuoti, norint tinkamai pagalšti ir subalansuoti peilį.

STIHL rekomenduoja pavesti peilį pagalšti ir subalansuoti STIHL prekybos atstovui.

Dabartinius prekybos atstovų adresus, esant atitinkamai STIHL valstybės atstovybei, galima rasti www.stihl.com.

! ISPEJIMAS

- Peilio pjovimo briaunos aštrios. Naudotojas gali įsijauti.
 - ▶ Dėvėkite apsaugines pirštines iš atsparios medžiagos.
- ▶ Išjunkite variklį.
- ▶ Ištraukite uždegimo žvakės antgalį.
- ▶ Pakelkite vejąplovę, 15.1.
- ▶ Išmontuokite peilį.
- ▶ Pagalškite peilį. Galąsdami išlaikykite tikslų galandimo kampą, peilį ataušinkite, 19.2. Galandamas peilis neturi pamėlynuoti.
- ▶ Įmontuokite peilį.
- ▶ Užmaukite uždegimo žvakės antgalį.
- ▶ Jei kilo neišskumų, Kreipkitės į STIHL prekybos atstovą.

17 Remontas

17.1 Vejąplovės remontas

Naudotojas pats negali remontuoti vejąplovės ir peilio.

- ▶ Jei vejapjovė pažeista, nenaudokite vejapjovės ar peilio ir kreipkitės į STIHL prekybos atstovą.

- ▶ Jei nurodomieji užrašai nebeįskaitomi arba pažeisti, paveskite STIHL prekybos atstovui nurodomuosius užrašus pakeisti.

18 Gedimų šalinimas

18.1 Vejapjovės sutrikimų šalinimas

Sutrikimas	Priežastis	Taisomieji veiksmai
Variklis nepasileidžia.	Pjovimo režimo jungimo rankena nepaspausta.	▶ Variklį užveskite taip, kaip aprašyta šioje naudojimo instrukcijoje.
	Tuščias degalų bakas.	▶ Įpilkite į vejapjovę degalų.
	Užsikimšęs degalų vamzdelis.	▶ Kreiptis į artimiausią STIHL įgaliotą pardavėją.
	Kuras bako yra prastos kokybės, užterštas arba pasenęs.	▶ Naudoti šviežią, bešvinį, kokybišką benzina.
	Užterštas oro filtras.	▶ Išvalykite arba pakeiskite oro filtrą taip, kaip aprašyta variklio naudojimo instrukcijoje.
	Uždegimo žvakės antgalis nuimtas nuo uždegimo žvakės arba aukštosios įtampos laidas blogai pritvirtintas prie antgalio.	▶ Užmaukite uždegimo žvakės antgalį. ▶ Patikrinti aukštosios įtampos laido ir kištuko jungtį.
	Uždegimo žvakė aprūkusi, pažeista arba netinkamai nustatytas atstumas tarp elektrodų.	▶ Išvalyti arba pakeisti uždegimo žvakę. ▶ Sureguliuokite atstumą tarp elektrodų.
	Per didelis peilio pasipriešinimas.	▶ Nustatykite didesnį pjovimo aukštį. ▶ Junkite variklį, kur žemesnė žolė.
Variklis sunkiai pasileidžia arba mažėja jo galia.	Užsikimšęs vejapjovės korpusas.	Nuvalykite vejapjovę.
	Nustatytas per mažas pjovimo aukštis arba stūmimo greitis yra per didelis.	Pakoreguokite pjovimo aukštį arba pjaukite lėčiau.
	Į kuro baką ir karbiuratorių pateko vandens arba karbiuratorius užsikimšęs.	Ištuštinti kuro baką, išvalyti kuro vamzdelius ir karbiuratorių.
	Užterštas kuro bakas.	Kreiptis į artimiausią STIHL įgaliotą pardavėją.
	Užterštas oro filtras.	Išvalykite arba pakeiskite oro filtrą taip, kaip aprašyta variklio naudojimo instrukcijoje.
	Aprūkusi uždegimo žvakė.	Išvalyti arba pakeisti uždegimo žvakę.
Variklis stipriai įkaitęs.	Variklyje yra per mažai variklio alyvos.	Variklio alyvą pilkite arba keiskite taip, kaip nurodyta variklio naudojimo instrukcijoje.
	Nešvarios aušinimo briaunos.	Nuvalykite vejapjovę.
Vejapjovė stipriai vibruoja.	Pažeistas peilis.	Pakeiskite peilį.
	Peilis netinkamai primontuotas.	Įmontuokite peilį.
Žolė nupjauinama nešvariai.	Atšipo arba susidėvėjo peilis.	Pagaląskite arba pakeiskite peilį.

19 Techniniai daviniai

19.1 Vejapjovė STIHL RM 443.3 T, RM 448.3 T, RM 453.3 T

– Variklio tipas:

- RM 443.3 T: STIHL EVC 200 C

- RM 448.3 T, RM 453.3 T: STIHL EVC 300
- Cilindro darbinis tūris:
 - RM 443.3 T: 139 cm³
 - RM 448.3 T, RM 453.3 T: 166 cm³
- Galia (P):

- RM 443.3 T: 2,1 kW (2,8 AG), prie 2800/min
- RM 448.3 T, RM 453.3 T: 2,6 kW (3,5 AG), prie 2800/min
- Sūkių skaičius (n):
 - RM 443.3 T: 2800/min
 - RM 448.3 T, RM 453.3 T: 2800/min
- Didžiausias kuro kiekis bake:
 - RM 443.3 T: 0,9 l
 - RM 448.3 T, RM 453.3 T: 0,9 l
- Svoris (m):
 - RM 443.3 T: 30 kg
 - RM 448.3 T: 32 kg
 - RM 453.3 T: 33 kg
- Maksimali žolės surinkimo dėžės talpa:
 - RM 443.3 T, RM 448.3 T: 52 l
 - RM 453.3 T: 55 l
- Pjovimo plotis:
 - RM 443.3 T: 41 cm
 - RM 448.3 T: 46 cm
 - RM 453.3 T: 51 cm

19.2 Peilis

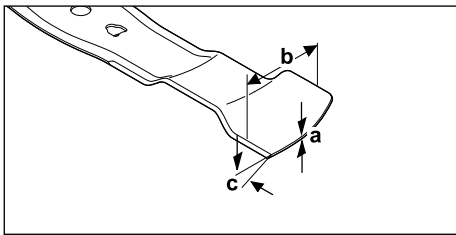

- Mažiausias storis a: 1,6 mm
- Mažiausias plotis b: 55 mm.
- Galandimo kampas c: 30°

19.3 Garso ir vibracijos vertės

RM 443.3 T

Koeficientinis garso slėgio lygio dydis yra 2 dB(A). Koeficientinis garso galios lygio dydis yra 2,2 dB(A). Koeficientinis vibracijos lygio dydis yra 2,2 m/s².

- Garso slėgio lygis L_{pA} , išmatuotas remiantis EN ISO 5395-2: 79 dB(A)
- Garantuotas garso galios lygis L_{WA_d} , išmatuotas remiantis 2000/14/EC / S.I. 2001/1701: 93 dB(A)
- Valdymo rankenos vibracijos vertė a_{hv} , išmatuota pagal ISO 5395-2: 4,4 m/s²

RM 448.3 T

Koeficientinis garso slėgio lygio dydis yra 2 dB(A). Koeficientinis garso galios lygio dydis yra 2,2 dB(A). Koeficientinis vibracijos lygio dydis yra 2,2 m/s².

- Garso slėgio lygis L_{pA} , išmatuotas remiantis EN ISO 5395-2: 82 dB(A)
- Garantuotas garso galios lygis L_{WA_d} , išmatuotas remiantis 2000/14/EC / S.I. 2001/1701: 96 dB(A)
- Valdymo rankenos vibracijos vertė a_{hv} , išmatuota pagal ISO 5395-2: 4,4 m/s²

RM 453.3 T

Koeficientinis garso slėgio lygio dydis yra 2 dB(A). Koeficientinis garso galios lygio dydis yra 2,2 dB(A). Koeficientinis vibracijos lygio dydis yra 2,2 m/s².

- Garso slėgio lygis L_{pA} , išmatuotas remiantis EN ISO 5395-2: 82 dB(A)
- Garantuotas garso galios lygis L_{WA_d} , išmatuotas remiantis 2000/14/EC / S.I. 2001/1701: 97 dB(A)
- Valdymo rankenos vibracijos vertė a_{hv} , išmatuota pagal ISO 5395-2: 4,4 m/s²

Informacija apie Darbdavių direktyvos 2002/44/EC ir S.I. 2005/1093 dėl vibracijos vykdymą pateikta www.stihl.com/vib.

19.4 REACH

REACH pažymi ES potvarkį dėl registravimo, vertinimo ir chemikalų leistinas normas.

Informacijas apie atitikimą REACH potvarkiui (ES) Nr. rasite www.stihl.com/reach.

20 Atsarginės dalys ir priedai

20.1 Atsarginės dalys ir priedai

STIHL Šie simboliai žymi originalias STIHL atsargines dalis ir originalius STIHL priedus.

STIHL rekomenduoja naudoti originalias STIHL atsargines dalis ir originalius STIHL priedus.

Nors nuolat stebi rinką, STIHL negali įvertinti kitų gamintojų atsarginių dalių ir priedų patikimumo, saugos bei tinkamumo, todėl tokius naudojant, STIHL negali už juos garantuoti.

STIHL originalių atsarginių dalių ir STIHL originalių priedų galima įsigyti iš STIHL specializuoto prekybos atstovo.

20.2 Svarbios atsarginės dalys

- Peilis:
 - RM 443.3 T: WA40 702 0105
 - RM 448.3 T: WA41 702 0106
 - RM 453.3 T: WA42 702 0101
- Peilio varžtas su poveržle: 0000 951 3505

21 Utilizavimas

21.1 Vejapjovės utilizavimas

Informacijos apie atliekų šalinimą galite gauti iš vietos valdžios institucijų arba iš STIHL prekybos atstovo.

Netinkamai utilizuojant kyla pavojus pakenkti sveikatai ir aplinkai.

- ▶ Perduokite STIHL gaminius su pakuotėmis perdirbti surinkimo centrui, laikydamiesi vietinių taisyklių.
- ▶ Neutilizuokite kartu su buitinėmis atliekomis.

22 ES- atitikties sertifikatas

22.1 Vejapjovė STIHL RM 443.3 T, RM 448.3 T, RM 453.3 T

„STIHL Tirol GmbH“
Hans Peter Stihl-Straße 5
6336 Langkampfen

Austrija

prisiimdama atsakomybę pareiškia, kad

- Konstruktijos tipas: vejapjovė
- Prekės ženklas: STIHL
- Tipas: RM 443.3 T, RM 448.3 T, RM 453.3 T
- Pjovimo plotis:
 - RM 443.3 T: 41 cm
 - RM 448.3 T: 46 cm
 - RM 453.3 T: 51 cm
- Serijos identifikacijos numeris:
 - RM 443.3 T: WB40
 - RM 448.3 T: WB41
 - RM 453.3 T: WB42

atitinka atitinkamas direktyvų 2000/14/EC, 2006/42/EC, 2014/30/EU ir 2011/65/EU nuostatas ir buvo sukurtas ir pagamintas pagal toliau pateiktų gamyboje galiojančių standartų versijas: EN ISO 5395-1, EN ISO 5395-2 ir EN ISO 14982.

Notifikuotoji įstaiga:

„TÜV Rheinland LGA Products GmbH“
Tillystraße 2
90431 Niurnbergas, DE

Nustatant išmatuoto ir garantuoto garso galios lygį buvo laikomasi direktyvos 2000/14/EC, VIII priedo.

- Išmatuotasis garso galios lygis
 - RM 443.3 T: 91,2 dB(A)
 - RM 448.3 T: 94,2 dB(A)
 - RM 453.3 T: 95,2 dB(A)
- Garantuotasis garso galios lygis:
 - RM 443.3 T: 93 dB(A)

- RM 448.3 T: 96 dB(A)
- RM 453.3 T: 97 dB(A)

Techniniai dokumentai saugomi įmonėje „STIHL Tirol GmbH“.

Pagamavimo metai ir mašinos numeris nurodyti ant vejapjovės.

Langkampfen, 27.11.2023

„STIHL Tirol GmbH“

einantis pareigas



Matthias Fleischer, Gaminių plėtos vadovas

einantis pareigas



Sven Zimmermann, Kokybės skyriaus vadovas

23 UKCA atitikties deklaracija

23.1 Vejapjovė STIHL RM 443.3 T, RM 448.3 T, RM 453.3 T

„STIHL Tirol GmbH“
Hans Peter Stihl-Straße 5
6336 Langkampfen

Austrija

prisiimdama atsakomybę pareiškia, kad

- Konstruktijos tipas: vejapjovė
- Prekės ženklas: STIHL
- Tipas: RM 443.3 T, RM 448.3 T, RM 453.3 T
- Pjovimo plotis:
 - RM 443.3 T: 41 cm
 - RM 448.3 T: 46 cm
 - RM 453.3 T: 51 cm
- Serijos identifikacijos numeris:
 - RM 443.3 T: WB40
 - RM 448.3 T: WB41
 - RM 453.3 T: WB42

atitinka atitinkamas Jungtinės Karalystės reglamentų „Noise Emission in the Environment by Equipment for use Outdoors Regulations 2001“, „Supply of Machinery (Safety) Regulations 2008“, „Electromagnetic Compatibility Regulations 2016“ ir „The Restriction of the Use of Certain Hazardous Substances in Electrical and Electronic Equipment Regulations 2012“ nuostatas ir sukonstruota bei pagaminta pagal gamybos datos metu galiojančias šių standartų versijas: EN ISO 5395-1, EN ISO 5395-2 ir EN ISO 14982.

Notifikuotoji įstaiga:
„TUV Rheinland UK LTD“
1011 Stratford Road
Solihull, B90 4BN

Nustatant išmatuojamą ir garantuojamą garso galios lygį buvo laikomasi Jungtinės Karalystės reglamento „Noise Emission in the Environment by Equipment for use Outdoors Regulations 2001, Schedule 11“.

- Išmatuotasis garso galios lygis
 - RM 443.3 T: 91,2 dB(A)
 - RM 448.3 T: 94,2 dB(A)
 - RM 453.3 T: 95,2 dB(A)
- Garantuotasis garso galios lygis:
 - RM 443.3 T: 93 dB(A)
 - RM 448.3 T: 96 dB(A)
 - RM 453.3 T: 97 dB(A)

Techniniai dokumentai saugomi įmonėje „STIHL Tirol GmbH“.

Pagaminimo metai ir mašinos numeris nurodyti ant vejųapjovės.

Langkampfen, 27.11.2023

„STIHL Tirol GmbH“

einantis pareigas 

Matthias Fleischer, Gaminių plėtros vadovas

einantis pareigas 

Sven Zimmermann, Kokybės skyriaus vadovas

24 Adresai

www.stihl.com

Съдържание

1	Предговор.....	410
2	Информация относно настоящото Ръководството за употреба.....	411
3	Преглед на съдържанието.....	411
4	Указания за безопасност.....	412
5	Подготовка на косачката за употреба.....	418
6	Сглобяване на косачката.....	419
7	Зареждане на косачка.....	420
8	Настройване на косачката за потребителя.....	420

9	Пускане в действие и изключване на двигателя.....	421
10	Проверка на косачката.....	422
11	Работа с косачката.....	422
12	След работа.....	424
13	Транспортиране.....	424
14	Съхранение.....	424
15	Почистване.....	425
16	Поддръжка /обслужване.....	426
17	Ремонт.....	427
18	Отстраняване на неизправности.....	427
19	Технически данни.....	428
20	Резервни части и принадлежности.....	429
21	Отстраняване /изхвърляне.....	429
22	Декларация на ЕС (EU) за съответствие.....	429
23	Декларация за съответствие UKCA.....	430
24	Адреси.....	431

1 Предговор

Уважаеми клиенти,

Радваме се, че сте избрали изделие на фирма STIHL. Ние разработваме и произвеждаме продукти с най-високо качество в съответствие с изискванията на нашите клиенти. Така се създават продукти, които се отличават с висока надеждност дори при изключително високо натоварване.

STIHL също така държи на най-високото ниво в обслужването. Сътрудниците в специализираните ни търговски обекти са готови да Ви дадат компетентна консултация и съвети, както и да поемат комплексно техническо обслужване на закупените от Вас апарати.

STIHL е категоричен привърженик на устойчивото и отговорно отношение към природата. Настоящото ръководство за употреба следва да Ви подпомогне в продължителното, сигурно и екологично използване на Вашия продукт на STIHL.

Благодарим Ви за доверието и Ви пожелаваме удоволствие от употребата на изделието от фирма STIHL.



Dr. Nikolas Stihl

ВАЖНО! ПРОЧЕТЕТЕ ПРЕДИ УПОТРЕБА – И СЪХРАНЯВАЙТЕ.

2 Информация относно настоящото Ръководството за употреба

2.1 Валидни документи

Настоящата инструкция за експлоатация представлява превод на оригиналната инструкция за експлоатация на производителя по смисъла на Директива 2006/42/ЕС.

Важат местните правила по техниката на безопасност.

- ▶ В допълнение към тази инструкция за експлоатация прочетете, разберете и съхранявайте следните документи:
 - RM 443.3 T: Инструкция за експлоатация на двигателя STIHL EVC 200 C
 - RM 448.3 T, RM 453.3 T: Инструкция за експлоатация на двигателя STIHL EVC 300

2.2 Обозначение на предупредителни указания, които се срещат в текста



ОПАСНОСТ

- Това указание предупреждава за опасностите, които могат да доведат до тежки наранявания или до смърт.
 - ▶ Посочените мерки ще помогнат за предотвратяването на тежки наранявания или смърт.



ПРЕДУПРЕЖДЕНИЕ

- Това указание предупреждава за опасностите, които могат да доведат до тежки наранявания или до смърт.
 - ▶ Посочените мерки ще помогнат за предотвратяването на тежки наранявания или смърт.

УКАЗАНИЕ

- Това указание предупреждава за опасностите, които могат да доведат до материални щети.
 - ▶ Посочените мерки ще помогнат за предотвратяването на материални щети.

2.3 Символи в текста



Този символ насочва към глава от настоящото ръководство за употреба.

3 Преглед на съдържанието

3.1 Косачка

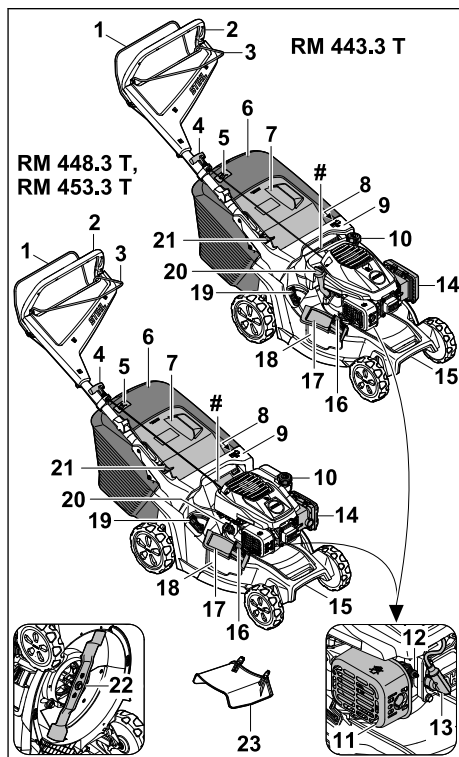

- 1 **Превключващ лост за режима на косене**
Превключващият лост за режима на косене служи за стартиране и изключване на двигателя.
- 2 **Ръкохватка**
Ръкохватката служи за държане, управление и транспортиране на косачката.
- 3 **Превключващ лост за задвижване на ходовата част**
Превключващият лост за задвижване на ходовата част включва и изключва задвижването на ходовата част.
- 4 **Ръкохватка за стартиране**
Ръкохватката за стартиране служи за стартиране на двигателя.
- 5 **Индикатор за равнището на запълване**
Индикаторът за равнището на запълване показва колко е пълен кошът за трева.

6 Кош за трева

Кошът за трева събира окосената трева.

7 Дефлектор

Дефлекторът затваря канала за изхвърляне.

8 Лост

Лостът служи за регулиране на височината на косене.

9 Ръкохватка

Ръкохватката служи за държане на косачката при регулирането на височината на косене и за транспортиране на косачката.

10 Капачка на резервоара за гориво

Капачката на резервоара за гориво затваря отвора за пълнене на бензин.

11 Шумозаглушител

Шумозаглушителят намалява звуковите емисии на косачката.

12 Запалителна свещ

Запалителната свещ запалва горивно-въздушната смес в двигателя.

13 Накрайник на запалителната свещ

Накрайникът на запалителната свещ свързва проводника на запалването със запалителната свещ.

14 Капак на филтъра

Капакът на филтъра покрива въздушния филтър.

15 Ръкохватка за транспортиране

Ръкохватката за транспортиране служи за транспортиране на косачката.

16 Блокировка

Блокировката държи страничния дефлектор затворен.

17 Клапа на страничния дефлектор

Клапата на страничния дефлектор затваря отвора на страничния дефлектор.

18 Отвор на страничния дефлектор

Отворът на страничния дефлектор насочва окосената трева настрани.

19 Лост

Лостът се използва за отваряне и затваряне на интегрираната клапа за рекултивиране.

20 Капачка за моторно масло

Капачката за моторно масло затваря отвора за пълнене на моторно масло.

21 Лост

Лостът служи за регулиране и за сгъване на ръкохватката.

22 Нож

Ножът коси и рекултивира тревата.

23 Удължител

Удължителят насочва окосената трева настрани върху земята.

Табелка за мощността с машинен номер**3.2 СИМВОЛИ**

Символите може да са върху косачката и означават следното:



Този символ обозначава капачката на резервоара за гориво.



Този символ обозначава капачката на резервоара за моторно масло.



Гарантирано ниво на шума съгласно Директива 2000/14/ЕС в dB(A), така че да се сравнят звуковите емисии на продуктите.



Не изхвърляйте продукта с битовите отпадъци.



Настройте височината на косене.



Индикатор за равнището на запълване на коша за трева.



Лост за отваряне и затваряне на капака за рекултивиране.

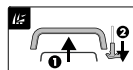

Стартирайте двигателя.



Включете задвижването на ходовата част.

4 УКАЗАНИЯ ЗА БЕЗОПАСНОСТ**4.1 Предупредителни символи**

Предупредителните символи върху косачката означават следното:



Спазвайте указанията за безопасност и мерките, свързани с тях.



Прочетете, разберете и съхранявайте инструкцията за експлоатация.



Бъдете предпазливи за изхвърчащи обекти – стойте на разстояние и дръжте трети лица надалеч.



Не докосвайте въртящия се нож.



Изваждайте накрайника на запалителната свещ по време на транспортирането, съхранението, поддръжката или ремонта.

4.2 Употреба по предназначение

Косачката STIHL RM 443.3 T, RM 448.3 T или RM 453.3 T се използва за косене и рекултивирание на трева.

▲ ПРЕДУПРЕЖДЕНИЕ

- Ако не използвате косачката по предназначение, това може да доведе до сериозни телесни наранявания или смърт и материални щети.
 - ▶ Използвайте косачката, както е описано в тази инструкция за експлоатация и в инструкцията за експлоатация на двигателя.

4.3 Изисквания към потребителя

▲ ПРЕДУПРЕЖДЕНИЕ

- Потребителите без инструктаж не могат да разпознаят или преценят опасностите, възникващи от косачката. Потребителят или други лица могат да бъдат сериозно ранени или убити.



- ▶ Прочетете, разберете добре и съхранявайте инструкцията за експлоатация.

- ▶ Ако косачката се дава на друг човек: продайте заедно с нея инструкцията за експлоатация на косачката и двигателя.
- ▶ Уверете се, че потребителят отговаря на следните изисквания:
 - Потребителят е отпочинал.
 - Потребителят има физическа, сетивна и психическа способност да обслужва косачката и да работи с нея. Ако потребителят има ограничена физическа, сетивна или психическа възможност за това, той трябва да работи под надзора и според указанията на отговорно лице.

- Потребителят може да разпознае и прецени опасностите, свързани с косачката.
- Потребителят е наясно, че е отговорен при възникнали злополуки и щети.
- Потребителят е пълнолетен или е бил обучен за съответната професия според националните разпоредби и под съответния надзор.
- Потребителят е получил инструкция от специализиран търговец на STIHL или квалифицирано лице, преди да използва косачката за първи път.
- Потребителят не е под влияние на алкохол, лекарства или наркотици.
- ▶ Ако възникнат неясноти: обърнете се към специализиран търговец на STIHL.

4.4 Облекло и оборудване

▲ ПРЕДУПРЕЖДЕНИЕ

- По време на работа предмети могат бъдат изхвърлени с висока скорост. Потребителят може се нарани.
 - ▶ Носете дълъг панталон от устойчива материя.
- По време на работа възниква шум. Шумът може да увреди слуха.
 - ▶ Носете средства за защита на слуха.
- По време на работата може да се вдигне прах. Вдишаният прах може да увреди Вашето здраве и да причини алергични реакции.
 - ▶ Ако се вдигне прах: Носете маска за защита против прах.
- Неподходящото облекло може да се оплете в дървета, храсти или в косачката. Потребителите без подходящо облекло могат да бъдат сериозно наранени.
 - ▶ Носете плътно прилепнало облекло.
 - ▶ Махнете шаловете и бижутата.
- По време на почистването, поддръжката или транспорта потребителят може да влезе в контакт с ножа. Потребителят може се нарани.
 - ▶ Носете предпазни ръкавици, изработени от устойчив материал.
 - ▶ Носете стабилни, затворени обувки с нехлъзгаща се подметка.
- Ако потребителят носи неподходящи обувки, може да се подхлъзне. Потребителят може се нарани.
- По време на заточването на ножовете могат да бъдат изхвърлени частици от материала. Потребителят може се нарани.

- ▶ Носете плътно прилягащи предпазни очила. Подходящите предпазни очила се тестват съгласно стандарт EN 166 или съгласно националните разпоредби и се предлагат със съответната маркировка в търговската мрежа.
- ▶ Носете предпазни ръкавици, изработени от устойчив материал.

4.5 Работна зона и среда

▲ ПРЕДУПРЕЖДЕНИЕ

- Външните лица, децата и животните не могат да разпознаят и преценят опасностите, свързани с косачката и изхвърляните от нея предмети. Външните лица, децата и животните може да бъдат сериозно наранени и да възникнат имуществени щети.
 - ▶ Не допускайте външни лица, деца и животни в района на работа с уреда.
 - ▶ Поддържайте дистанция спрямо предмети.
 - ▶ Не оставяйте косачката без надзор.
 - ▶ Уверете се, че децата не могат да играят с косачката.
- Когато работи двигателят, от шумозаглушителя излизат горещи изгорели газове. Горещите изгорели газове може да запалят леснозапалими материали и да причинят пожари.
 - ▶ Дръжте струята изгорели газове надалеч от запалими материали.

4.6 Състояние, съответстващо на изискванията за безопасност

4.6.1 Косачка

Косачката е в безопасно състояние, ако следните условия са изпълнени:

- Косачката не е повредена.
- От косачката не изтича бензин.
- Капачката на резервоара за гориво е затворена.
- От косачката не изтича моторно масло.
- Капачката на резервоара за моторно масло е затворена.
- Косачката е чиста.
- Командните елементи функционират и не са модифицирани.
- Ако ще косите и окосената трева трябва да се събира в коша за трева: Клапата за рекултивирание е отворена, удължителят е откачен и кошът за трева е закачен правилно.

- Ако ще косите и окосената трева трябва да се изхвърля отзад: Кошът за трева е откачен и дефлекторът е затворен.
- Ако ще косите и окосената трева трябва да се насочи странично върху земята: Клапата за рекултивирание е затворена и удължителят е правилно закачен.
- Ако ще рекултивирате: Удължителят е откачен и капакът за рекултивирание е затворен.
- Ножът е правилно монтиран.
- Оригиначните принадлежности на STIHL за тази косачка са монтирани правилно.
- Пружинните механизми не са повредени и функционират.
- При отпускане на превключващия лост за режима на косене двигателят изгасва.

▲ ПРЕДУПРЕЖДЕНИЕ



- В небезопасно състояние компонентите може да не функционират правилно, съоръженията за безопасност може да не работят и може да изтича гориво. Има опасност от тежки наранявания или смърт на хора.
 - ▶ Работете с косачка без неизправности.
 - ▶ Ако от косачката изтича бензин: Не работете с косачката и потърсете помощ от специализиран търговец на STIHL.
 - ▶ Затворете капачката на резервоара за гориво.
 - ▶ Ако от косачката изтича моторно масло: Не работете с косачката и потърсете помощ от специализиран търговец на STIHL.
 - ▶ Затворете капачката на резервоара за моторно масло.
 - ▶ Ако косачката е замърсена: Почистете косачката.
 - ▶ Не манипулирайте косачката и нейните системи за безопасност.
 - ▶ Не извършвайте манипулации по косачката, които променят мощността или оборотите на двигателя.
 - ▶ Ако командните елементи не функционират: Не работете с косачката.
 - ▶ Пружинните механизми може да отдадат съхранена енергия.
 - ▶ Ако ще косите и окосената трева трябва да се събира в коша за трева: Отворете клапата за рекултивирание, откачете удължителя и закачете коша за трева така, както е описано в тази инструкция за експлоатация.
 - ▶ Ако ще косите и окосената трева трябва да се насочи странично върху земята: Затворете капака за рекултивирание и

закачете удължителя така, както е описано в тази инструкция за експлоатация.

- ▶ Ако ще рекултивирате: Откачете удължителя и затворете клапата за рекултивиране така, както е описано в тази инструкция за експлоатация.
- ▶ Монтирайте ножа така, както е описано в тази инструкция за експлоатация.
- ▶ Монтирайте оригиналните принадлежности на STIHL за тази косачка така, както е описано в тази инструкция за експлоатация или в инструкцията за експлоатация на принадлежностите.
- ▶ Не поставяйте предмети в отворите на косачката.
- ▶ Сменяйте износените или повредени указателни табели.
- ▶ Ако възникнат неясноти: Обърнете се към специализиран търговец на STIHL.

4.6.2 Нож

Ножът е в безопасно състояние, ако са изпълнени следните условия:

- Ножът и приставките са неповредени.
- Ножът не е деформиран.
- Ножът е правилно монтиран.
- Ножът е правилно заточен.
- Ножът няма неравности.
- Ножът е правилно балансиран.
- Минималната дебелина и минималната ширина на ножа са достатъчни,  19.2.
- Ъгълът на заточване е спазен,  19.2.

▲ ПРЕДУПРЕЖДЕНИЕ

- При небезопасно състояние части от ножа могат да се отделят и да бъдат изхвърлени. Има опасност от тежки наранявания.
 - ▶ Работете с неповреден нож и неповредени приставки.
 - ▶ Монтирайте ножа правилно.
 - ▶ Заточете ножа правилно.
 - ▶ Ако дебелината или ширината не достигат минимално допустимите стойности: Сменете ножовете.
 - ▶ Ножовете трябва да се балансират от специализиран търговец на STIHL.
 - ▶ Ако възникнат неясноти: обърнете се към специализиран търговец на STIHL.

4.7 Гориво и зареждане с гориво

▲ ПРЕДУПРЕЖДЕНИЕ

- Използваното гориво за тази косачка е бензин. Бензинът е силнозапалим. Ако бензинът влезе в контакт с открит огън или горещи предмети, може да причини пожари

или експлозии. Това може да доведе до тежки наранявания или смърт и може да възникнат материални щети.

- ▶ Пазете бензина от топлина и огън.
- ▶ Не разливайте бензин.
- ▶ Ако бъде разлят бензин: избършете бензина с кърпа и опитайте да запалите двигателя едва когато всички части на косачката са сухи.
- ▶ Не пушете.
- ▶ Не зареждайте с гориво в близост до огън.
- ▶ Преди зареждане загасете двигателя и го оставете да изстине.
- ▶ Ако трябва за изпразните резервоара: извършвайте на открито.
- ▶ Стартирайте двигателя на поне 3 м от мястото на зареждане с гориво.
- ▶ Никога не съхранявайте косачка с бензин в резервоара вътре в сграда.
- Вдишаните бензинови пари може да отровят хора.
 - ▶ Не вдишвайте бензинови пари.
 - ▶ Зареждайте с гориво на добре проветриво място.
- По време на работа косачката се нагрива. Бензинът се разширява и в резервоара за гориво може да се създаде свръхналягане. Ако капачката на резервоара за гориво бъде отворена, може да изпръска бензин. Излизащият бензин може да се запали. Потребителят може да бъде сериозно наранен.
 - ▶ Първо оставете косачката да изстине и след това отворете капачката на резервоара за гориво.
- Дрехи, които са в контакт с бензин, са леснозапалими. Това може да доведе до тежки наранявания или смърт и може да възникнат материални щети.
 - ▶ Ако дрехи влязат в контакт с бензин: преоблечете се.
- Бензинът може да е опасен за околната среда.
 - ▶ Не разливайте гориво.
 - ▶ Изхвърляйте бензина в съответствие с изискванията и природосъобразно.
- Ако бензинът влезе в контакт с кожата или очите, те може да се раздразнят.
 - ▶ Избягвайте контакт с бензин.
 - ▶ Ако има контакт с кожата: измийте засегнатите места по кожата обилно с вода и сапун.
 - ▶ Ако има контакт с очите: промийте очите най-малко за 15 минути обилно с вода и потърсете лекар.

- Запалителната уредба на косачката създава искри. Искрите могат да излязат навън и да причинят пожари и експлозии в леснозапалима или експлозивна среда. Това може да доведе до тежки наранявания или смърт и може да възникнат материални щети.
 - ▶ Използвайте запалителни свещи, които са описани в инструкцията за експлоатация на двигателя.
 - ▶ Завийте запалителната свещ и я затегнете добре.
 - ▶ Поставете и притиснете добре накрайника на запалителната свещ.
- Ако косачката бъде заредена с бензин, който е неподходящ за двигателя, косачката може да се повреди.
 - ▶ Използвайте чист безоловен марков бензин.
 - ▶ Спазвайте предписанията в инструкцията за експлоатация на двигателя.

4.8 Работа

▲ ПРЕДУПРЕЖДЕНИЕ

- Ако потребителят не стартира двигателя правилно, може да загуби контрол над косачката. Потребителят може да се нарани сериозно.
 - ▶ Стартирайте двигателя така, както е описано в тази инструкция за експлоатация.
- Потребителят не може да продължи да работи концентрирано в определени ситуации. Потребителят може да се спъне, да падне и да се нарани сериозно.
 - ▶ Работете спокойно и обмислено.
 - ▶ Косете само при добра видимост. Ако осветеността и видимостта са лоши, не работете с косачката.
 - ▶ Управлявайте косачката сами.
 - ▶ Внимавайте за препятствия.
 - ▶ Не наклоняйте косачката.
 - ▶ Работете здраво стъпили на земята и поддържайте равновесие.
 - ▶ Ако се появят признаци на умора: направете почивка.
 - ▶ Ако косите по наклон: косете напречно на склона.
 - ▶ Не работете по склонове с наклон над 25° (46,6%).
 - ▶ Използвайте косачката с особено внимание, когато работите в близост до склонове, теренни ръбове, изкопи, сметища и диги.

- ▶ Планирайте времето за работа така, че да избягвате по-високите натоварвания за по-продължителен период от време.
- Когато двигателят работи, се образуват изгорели газове. Вдишаните изгорели газове може да отровят хората.
 - ▶ Не вдишвайте изгорели газове.
 - ▶ Работете с косачката на добре проветриво място.
 - ▶ Ако възникнат гадене, главоболие, нарушения на зрението или слуха или световъртеж: прекратете работата и посетете лекар.
- Когато потребителят носи защита на слуха и двигателят работи, потребителят може да възприема и преценява шумовете ограничено.
 - ▶ Работете спокойно и обмислено.
- Косачката е оборудвана с механизъм за спиране на двигателя.
 - ▶ Двигателят и ножът се спират в рамките на 3 секунди след пускане на превключващия лост за режима на косене.
- Въртящият се нож може да пореже потребителя. Потребителят може да се нарани сериозно.



- ▶ Изтеглете накрайника на запалителната свещ.



- ▶ Не докосвайте въртящия се нож.
- ▶ Ако ножът е блокиран от предмет: Изключете двигателя. Едва след това отстранете предмета.

- Ако работите без задвижване на ходовата част, задвижването на ходовата част може да се включи неволно и косачката да започне да се движи. Има опасност от тежки наранявания на хора и материални щети.
 - ▶ Задействайте превключващия лост за задвижване на ходовата част само ако задвижването на ходовата част трябва да бъде включено.
- Ако косачката започне да се държи различно или необичайно по време на работа, тя може да е в състояние, което не е безопасно. Има опасност от тежки наранявания на хора и материални щети.
 - ▶ Прекратете работата и потърсете помощ от специализиран търговец на STIHL.
- По време на работа косачката може да причини вибрации.
 - ▶ Носете предпазни ръкавици.
 - ▶ Работете почивки.

- ▶ Ако се появят признаци на проблем с кръвообращението: потърсете лекарска помощ.
- Огледайте площта за косене и внимавайте за препятствия. Ако по време на работа ножът удари чуждо тяло, той или части от него могат да бъдат изхвърлени с висока скорост. Има опасност от наранявания на хора и материални щети.



- ▶ Преди работа отстранете от работната зона чуждите тела, като камъни, пръчки, тел, играчки или други. Обозначете скритите предмети, които не могат да се отстранят.

- Когато се отпусне превключващият лост за режима на косене, ножът продължава да се върти за кратко. Има опасност от тежки наранявания на хора.



- ▶ Изчакайте, докато ножът спре да се върти.
- ▶ Откачайте коша за трева едва когато ножът е спрял да се върти.

- Ако въртящият се нож удари твърд предмет, може да се образуват искри. Искрите може да причинят пожар в леснозапалима среда. Това може да доведе до тежки наранявания или смърт на хора и може да възникнат материални щети.
 - ▶ Не работете в леснозапалима среда.
- Ако косачката бъде спряна върху наклонена повърхност, тя може неволно да потегли. Има опасност от наранявания на хора и материални щети.
 - ▶ Пускайте косачката само ако тя стои на равна повърхност и не може да потегли сама.
- Ако предмети са прикрепени към ръкохватката, допълнителното тегло може да доведе до преобръщане на косачката. Има опасност от наранявания на хора и материални щети.
 - ▶ Не прикрепяйте предмети към ръкохватката.

▲ ОПАСНОСТ

- Ако работата се извършва в близост до кабели, провеждащи напрежение, ножът може да влезе в контакт с тях и да ги повреди. За потребителя има опасност от тежки наранявания или смърт.
 - ▶ Не работете в близост до кабели, провеждащи напрежение.
- Ако се работи при гръмотевична буря, потребителят може да бъде ударен от мълния. За потребителя има опасност от тежки наранявания или смърт.

- ▶ Ако има буря: не работете.
- Ако се работи при дъжд, потребителят може да се подхлъзне. За потребителя има опасност от тежки наранявания или смърт.
 - ▶ Ако вали: не работете.

4.9 Транспортиране

▲ ПРЕДУПРЕЖДЕНИЕ

- По време на транспортиране косачката може да се преобърне или да се премести. Има опасност от наранявания и материални щети.



- ▶ Изключване на двигателя.
 - ▶ Изчакайте, докато ножът спре да се върти.



- ▶ Изтеглете накрайника на запалителната свещ.

- ▶ Подсигурете косачката с притягащи колани, ремъци или мрежа върху подходяща товарна платформа така, че да не се преобърне и да не може да се движи.
- След като двигателят е работил, шумозаглушителят и двигателят може да са горещи. Потребителят може да получи изгаряне при транспортиране.
 - ▶ Бутайте косачката.
- Косачката е тежка. Ако потребителят носи косачката сам, той може да бъде наранен.
 - ▶ Носете предпазни ръкавици.
 - ▶ Носете косачката по двама.
- По време на транспортиране бензинът може да изтече и да доведе до замърсявания и щети.
 - ▶ Бутайте косачката.
 - ▶ Транспортирайте уреда без бензин.

4.10 Съхранение

▲ ПРЕДУПРЕЖДЕНИЕ

- Децата може да не разпознаят и преценят опасностите, свързани с косачката. Децата може да получат тежки наранявания.
 - ▶ Изключвайте двигателя.
 - ▶ Съхранявайте косачката на място, недостъпно за деца.
- Металните компоненти може да корозират при влага. Косачката може да се повреди.
 - ▶ Съхранявайте косачката чиста и суха.
- Ако косачката се съхранява върху наклонена повърхност, тя може неволно да се

плъзне. Има опасност от наранявания и материални щети.

- ▶ Съхранявайте косачката само на равни повърхности.

4.11 Почистване, поддръжка и ремонт

▲ ПРЕДУПРЕЖДЕНИЕ

- Ако двигателят работи по време на почистване, поддръжка или ремонт, това може да доведе до сериозни телесни наранявания и материални щети.

- ▶ Изключване на двигателя.



- ▶ Изчакайте, докато ножът спре да се върти.



- ▶ Изтеглете крайника на запалителната свещ.

- Ако по време на почистването, поддръжката или ремонта двигателят работи, задвижването на ходовата част може да се включи неволно. Има опасност от тежки наранявания и материални щети.

- ▶ Изключване на двигателя.



- ▶ Изтеглете крайника на запалителната свещ.

- След като двигателят е работил, шумозаглушителят и двигателят може да са горещи. Има опасност от изгаряния.

- ▶ Изчакайте, докато шумозаглушителят и двигателят се охладят.

- Ако използвате силни почистващи препарати, почистване със струя вода или остри предмети, може да повредите косачката или ножа. Ако не почистите правилно косачката или ножа, компонентите няма да могат да функционират правилно и съоръженията за безопасност няма да работят. Има опасност от тежки наранявания.

- ▶ Почистете косачката и ножа, както е описано в тази инструкция за експлоатация, **15.2**.

- Ако косачката или ножът не са поддържани или ремонтирани, както е описано в тази инструкция за експлоатация, компонентите може да не функционират правилно и съоръженията за безопасност може да не работят. Има опасност от тежки наранявания или смърт на хора.

- ▶ Подменяйте износените или повредени части.
- ▶ Поддържайте или ремонтирайте косачката така, както е описано в тази инструкция за експлоатация.
- ▶ Поддържайте ножовете така, както е описано в тази инструкция за експлоатация.

- По време на почистването, поддръжката или ремонта на ножа потребителят може да се пореже на остриите режещи ръбове. Потребителят може се нарани.

- ▶ Носете предпазни ръкавици, изработени от устойчив материал.

- По време на заточването ножът може да се нагрее. Потребителят може да получи изгаряне.

- ▶ Изчакайте, докато ножът се охлади.

- ▶ Носете предпазни ръкавици, изработени от устойчив материал.

5 Подготовка на косачката за употреба

5.1 Подготовка на косачката за трева за работа

Преди всяко започване на работа трябва да се извършват следните стъпки:

- ▶ Отстранете опаковъчния материал и транспортните предпазители.

- ▶ Уверете се, че следните конструктивни части се намират в състояние, отговарящо на изискванията за техническа безопасност:

- Косачката за трева, **4.6.1**.

- Нож, **4.6.2**.

- ▶ Почистете косачката за трева, **15.2**.

- ▶ Проверете ножа, **10.2**.

- ▶ Налейте двигателно масло, **6.3**.

- ▶ Отметнете задвижващия лост, **8.1**.

- ▶ Настройте задвижващия лост, **8.3**.

- ▶ Заредете косачката за трева, **7.1**.

- ▶ Ако косенето е в ход и тревата трябва да се събере в коша за трева:

- ▶ Откачете удължителя, **6.2.2**.





- ▶ Отворете клапата за мулчиране, **11.5.1**.

- ▶ Закачете коша за трева, **6.1.2**.

- ▶ Ако косенето е в ход и тревата трябва да се насочи настрани към земята:

- ▶ Затворете клапата за мулчиране, **11.5.2**.

- ▶ Закачете удължителя, **6.2.1**.

- ▶ Ако в ход е мулчиране:
 - ▶ Затворете клапата за мулчиране,  11.5.2.
 - ▶ Откачете удължителя,  6.2.2.
- ▶ Настройте височината на рязане,  11.2.
- ▶ Проверете елементите за управление,  10.1.
- ▶ Ако тези стъпки не могат да се извършат: не използвайте повече косачката за трева и се обърнете към специализиран търговски обект на STIHL.

6 Сглобяване на косачката

6.1 Сглобяване, закачане и откачане на коша за трева

6.1.1 Сглобяване на коша за трева

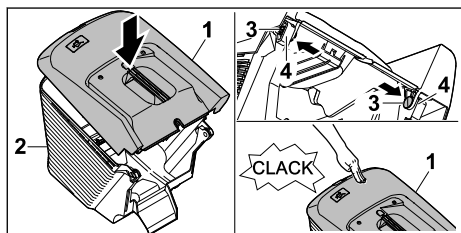

- ▶ Поставете горната част на коша за трева (1) върху долната част на коша за трева (2)
- ▶ Избутайте болтовете (3) отвътре през отворите (4).
- ▶ Притиснете горната част на коша за трева (1) надолу. Горната част на коша за трева се фиксира с щракване.

6.1.2 Закачане на коша за трева

- ▶ Изключете двигателя.
- ▶ Поставете косачката за трева върху равна повърхност.

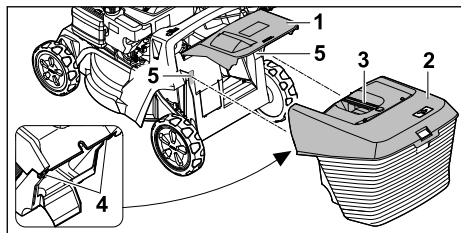

- ▶ Отворете клапата за изхвърляне (1) и я задръжте отворена.
- ▶ Хванете коша за трева (2) за дръжката (3) и го закачете отгоре с кука (4) в гнездата (5).

- ▶ Поставете клапата за изхвърляне (1) върху коша за трева (2).

6.1.3 Откачане на коша за трева

- ▶ Изключете двигателя.
- ▶ Поставете косачката на равен терен.
- ▶ Отворете дефлектора и го задръжте.
- ▶ Свалете коша за трева от ръкохватката с движение нагоре.
- ▶ Затворете дефлектора.

6.2 Закачане и откачане на удължителя

6.2.1 Закачане на удължителя

- ▶ Изключете двигателя.
- ▶ Изтеглете накрайника на запалителната свещ.
- ▶ Поставете косачката на равен терен.

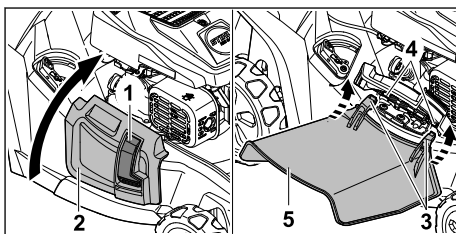

- ▶ Натиснете блокировката (1) и я задръжте натисната.
- ▶ Отворете страничния дефлектор (2) и го задръжте.
- ▶ Закачете двете куки (3) за оста (4) отдолу.
- ▶ Поставете страничния дефлектор (2) върху удължителя (5).
- ▶ Поставете накрайника на запалителната свещ.

6.2.2 Откачане на удължителя

- ▶ Изключете двигателя.
- ▶ Изтеглете накрайника на запалителната свещ.
- ▶ Поставете косачката на равен терен.

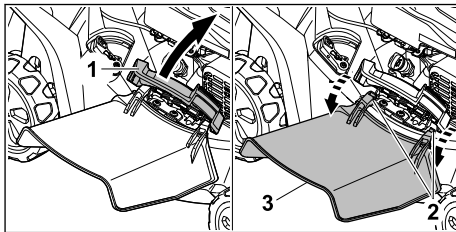

- ▶ Отворете страничния дефлектор (1) и го задръжте.
- ▶ Откачете и двете куки (2).

- ▶ Сгънете удължителя (3) нагоре и го свалете.
- ▶ Затворете страничния дефлектор (1).
- ▶ Поставете накрайника на запалителната свещ.

6.3 Пълнене на моторно масло

Моторното масло смазва и охлажда двигателя.

Спецификацията на моторното масло и количеството за пълнене са посочени в инструкцията за експлоатация.

УКАЗАНИЕ

- При доставка на уреда няма налято моторно масло. Стартирането на двигателя без или с твърде малко моторно масло може да повреди косачката.
 - ▶ Преди всяко стартиране проверете нивото на моторно масло и при необходимост долейте моторно масло.
- ▶ Пълнете моторно масло така, както е описано в инструкцията за експлоатация на двигателя.

7 Зареждане на косачка

7.1 Зареждане на косачката с гориво

УКАЗАНИЕ

- Ако косачката не бъде заредена с правилното гориво, тя може да се повреди.
 - ▶ Спазвайте инструкцията за експлоатация на двигателя.
- ▶ Изключете двигателя.
- ▶ Поставете косачката на равен терен.
- ▶ Почистете зоната около капачката на резервоара за гориво с влажна кърпа.

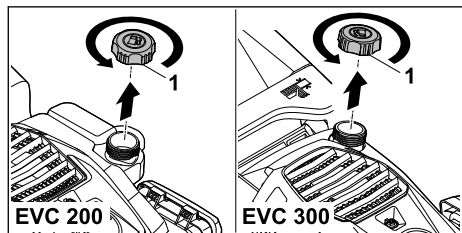

- ▶ Въртете капачката на резервоара за гориво (1) обратно на часовниковата стрелка, докато капачката на резервоара за гориво може да бъде свалена.

- ▶ Свалете капачката на резервоара за гориво.
- ▶ Налейте гориво с подходяща фуния, така че да останат свободни поне 15 мм до ръба на резервоара за гориво.
- ▶ Поставете капачката на резервоара за гориво върху резервоара за гориво.
- ▶ Завийте капачката на резервоара за гориво по посока на часовниковата стрелка и затегнете на ръка. Резервоарът за гориво е затворен.

8 Настройване на косачката за потребителя

8.1 Разгъване на ръкохватката

- ▶ Изключете двигателя.
- ▶ Изтеглете накрайника на запалителната свещ.
- ▶ Поставете косачката на равен терен.

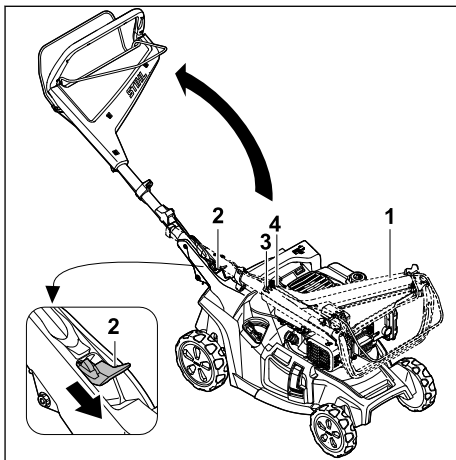

- ▶ Хванете ръкохватката (1).
- ▶ Натиснете лоста (2) надолу и го задръжте.
- ▶ Внимателно разгънете ръкохватката (1), като внимавате да не притиснете жилата (3 и 4).
- ▶ Отпуснете лоста (2). Ръкохватката се фиксира с щракване.

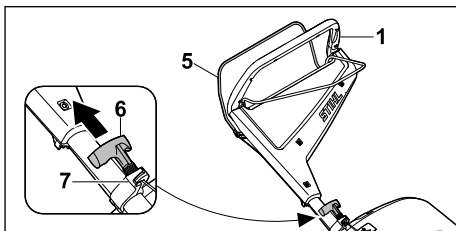

- ▶ Притиснете превключващия лост за режима на косене (5) към ръкохватката (1) и го задръжте натиснат.
- ▶ Бавно издърпайте ръкохватката за стартиране (6) в посока към водача на жилото (7).
- ▶ Закачете ръкохватката за стартиране (6) във водача на жилото (7).
- ▶ Отпуснете превключващия лост за режима на косене (5).
- ▶ Поставете накрайника на запалителната свещ.

8.2 Сгъване на ръкохватката

За по-компактно транспортиране или съхранение ръкохватката може да се сгъва.

- ▶ Изключете двигателя.
- ▶ Изтеглете накрайника на запалителната свещ.
- ▶ Поставете косачката на равен терен.
- ▶ Откачете ръкохватката за стартиране от водача на въжето и я върнете бавно в посока към двигателя.

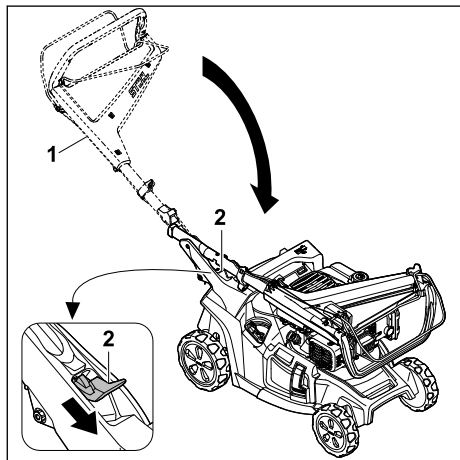

- ▶ Хванете ръкохватката (1).
- ▶ Натиснете лоста (2) надолу и го задръжте.
- ▶ Сгънете ръкохватката (1).
- ▶ Отпуснете лоста (2).

Ръкохватката се фиксира с щракване.

- ▶ Поставете накрайника на запалителната свещ.

8.3 Настройване на ръкохватката

- ▶ Изключете двигателя.
- ▶ Изтеглете накрайника на запалителната свещ.
- ▶ Поставете косачката на равен терен.

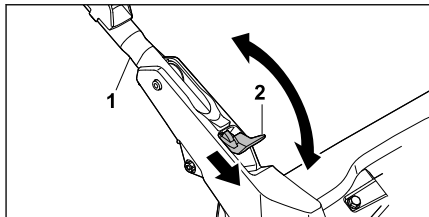

- ▶ Хванете ръкохватката (1).
- ▶ Натиснете лоста (2) надолу и го задръжте.
- ▶ Настройте ръкохватката (1) в желаната позиция и се уверете, че ръкохватката отново е напълно фиксирана.
- ▶ Отпуснете лоста (2).
- ▶ Поставете накрайника на запалителната свещ.

9 Пускане в действие и изключване на двигателя

9.1 Стартиране на двигателя

- ▶ Поставете косачката на равен терен.

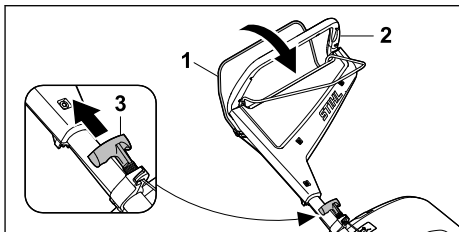

- ▶ С лявата ръка притиснете превключващия лост за режима на косене (1) към ръкохватката (2) и го задръжте натиснат.
- ▶ Издърпайте бавно ръкохватката за стартиране (3) с дясната ръка, докато усетите съпротивление.
- ▶ Дърпайте ръкохватката за стартиране (3) бързо и я връщайте обратно, докато двигателят не заработи.
- ▶ Ако двигателят не стартира: Спазвайте инструкцията за експлоатация на двигателя.

9.2 Изключване на двигателя

- ▶ Поставете косачката на равен терен.
 - ▶ Отпуснете превключващия лост за режима на косене.
- Двигателят изгасва.
- ▶ Напуснете позицията за потребителя.

10 Проверка на косачката

10.1 Проверка на командните елементи

Превключващ лост за режима на косене и превключващ лост за задвижване на ходовата част



- ▶ Изключете двигателя.
- ▶ Издърпайте превключващия лост за режима на косене и превключващия лост за задвижване на ходовата част изцяло по посока на ръкохватката и пуснете отново.
- ▶ Ако превключващият лост за режима на косене или превключващият лост за задвижване на ходовата част е трудноподвижен или не се връща в изходна позиция: не използвайте косачката и потърсете помощ от специализиран търговец на STIHL.

Превключващият лост за режима на косене или превключващият лост за задвижване на ходовата част е неизправен.

10.2 Проверка на ножа

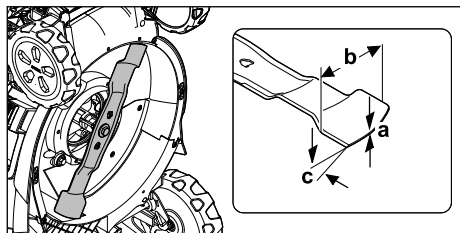
- ▶ Изключете двигателя.
- ▶ Изтеглете накрайника на запалителната свещ.
- ▶ Изправете косачката,  15.1.



- ▶ Измерете следното:
 - Дебелина a
 - Ширина b
 - Ъгъл на заточване c
- ▶ Ако дебелината или ширината не достигат минимално допустимите стойности: сменете ножа,  19.2.
- ▶ Ако ъгълът на заточване не е спазен: заточете ножа,  19.2.
- ▶ Ако възникнат неясноти: Обърнете се към специализиран търговец на STIHL.

11 Работа с косачката

11.1 Държане и водене на косачката



- ▶ Дръжте ръкохватката с две ръце така, че палците да я обхващат.

11.2 Настройване на височината на рязане

Могат да се настроят 7 височини на рязане:

- 20 mm = позиция 1
- 30 mm = позиция 2
- 40 mm = позиция 3
- 55 mm = позиция 4
- 70 mm = позиция 5
- 85 mm = позиция 6
- 100 mm = позиция 7

Позициите са посочени върху косачката за трева.

Настройване на височината на рязане

- ▶ Изключете двигателя.
- ▶ Ножът не трябва да се върти.
- ▶ Поставете косачката за трева върху равна повърхност.

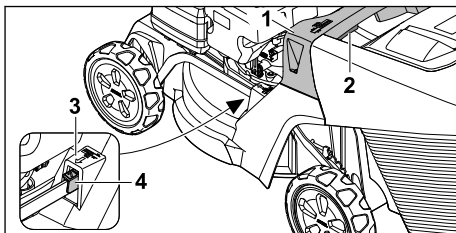

- ▶ Дръжте здраво косачката за трева за дръжката (1).
 - ▶ Натиснете лоста (2) и го задръжте натиснат.
 - ▶ Чрез повдигане и спускане поставете косачката за трева в желаното положение. Текущата височина на рязане може да се прочете на индикацията за височината на рязане (3) с помощта на маркировката (4).
 - ▶ Пуснете лоста (2).
- Косачката за трева се фиксира.

11.3 Включване и изключване на задвижването на ходовата част

11.3.1 Включване на задвижването на ходовата част

- ▶ Поставете косачката на равен терен.
- ▶ Стартирайте двигателя.

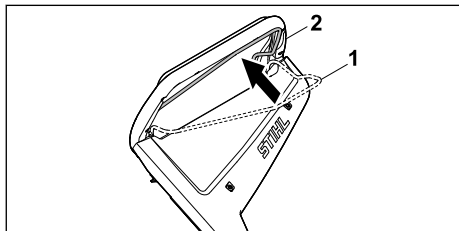

- ▶ Издърпайте превключващия лост за задвижване на ходовата част (1) изцяло по посока на ръкохватката (2) и го задръжте така, че палецът да обхване ръкохватката. Косачката се задвижва.

11.3.2 Изключване на задвижването на ходовата част

- ▶ Отпуснете превключващия лост за задвижване на ходовата част.
- ▶ Изчакайте, докато косачката спре.

11.4 Косене и рекултивиране

Косачката е оборудвана с мулти-нож и може да се използва за косене или рекултивиране.

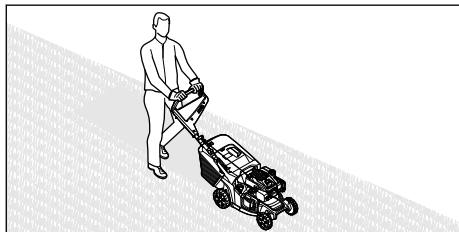

- ▶ Ако се работи с включено задвижване на ходовата част: Управлявайте контролирано косачката напред.
- ▶ Ако се работи с изключено задвижване на ходовата част: Бутайте косачката напред бавно и контролирано.

11.5 Отваряне и затваряне на клапата за рекултивиране

11.5.1 Отваряне на клапата за рекултивиране

- ▶ Изключете двигателя.
- ▶ Поставете косачката на равен терен.

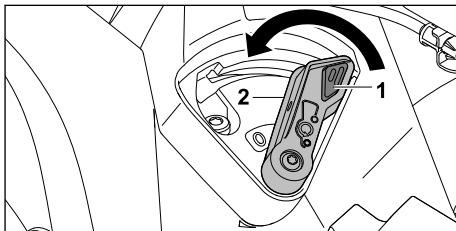

- ▶ Натиснете блокировката (1) и я задръжте натисната.
- ▶ Поставете лоста (2) в позиция 0. Клапата за рекултивиране е отворена.
- ▶ Пуснете блокировката (1).

11.5.2 Затваряне на клапата за рекултивиране

- ▶ Изключете двигателя.
- ▶ Поставете косачката на равен терен.

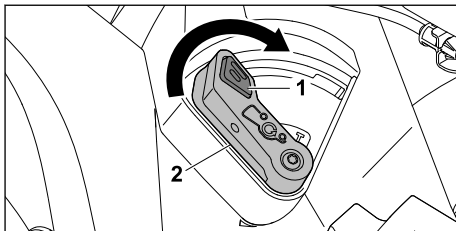

- ▶ Натиснете блокировката (1) и я задръжте натисната.
- ▶ Поставете лоста (2) в позиция I. Клапата за рекултивиране е затворена.
- ▶ Пуснете блокировката (1).

11.6 Изпражнение на коша за трева

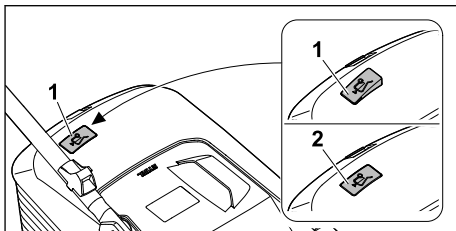

Въздушният поток, генериран от ножа, повдига индикатора за равнището на запъл-

ване (1). Когато кошът за трева се напълни, въздушният поток спира. Ако въздушният поток е твърде малък, индикаторът за равнището на запълване (2) се връща в пасивно състояние. Това е сигнал да изпразните коша за трева.

Безпроблемното функциониране на индикатора за равнището на запълване е гарантирано само при оптимален въздушен поток. Външните влияния, като мокра, гъста или висока трева, ниски степени на косене, замърсяване или други подобни, могат да повлияят негативно въздушния поток и функционирането на индикатора за равнището на запълване.

- ▶ Ако индикаторът за равнището на запълване се върне в пасивно състояние: Изпразнете коша за трева.
- ▶ Изключете косачката.
- ▶ Откачете коша за трева.

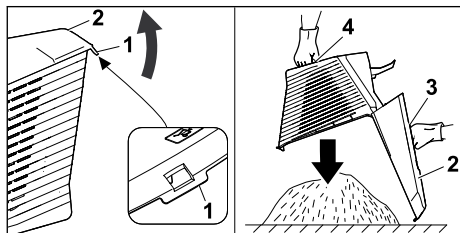

- ▶ Отворете затварящата планка (1).
- ▶ Отворете горната част на коша за трева (2) от ръкохватката (3) и я задръжте.
- ▶ С втората ръка я дръжте за долната ръкохватка (4).
- ▶ Изпразнете коша за трева.
- ▶ Затворете коша за трева.
- ▶ Закачете коша за трева.

12 След работа

12.1 След работа

- ▶ Изключете двигателя.
- ▶ Ако косачката е мокра: оставете косачката да изсъхне.
- ▶ Почистете косачката.

13 Транспортиране

13.1 Транспортиране на косачката

- ▶ Изключете двигателя. Ножът не бива да се върти.
- ▶ Изтеглете накрайника на запалителната свещ.

Бутане на косачката

- ▶ Бутайте косачката напред бавно и контролирано.

Носене на косачката

- ▶ Носете предпазни ръкавици.
- ▶ Откачете коша за трева.
- ▶ Откачете удължителя.

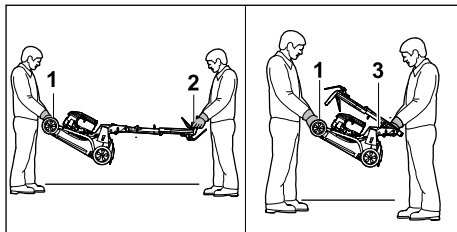

- ▶ Ако косачката се носи с разгъната ръкохватка:
 - ▶ Един човек трябва да държи косачката с две ръце за ръкохватката за носене (1), а друг да я държи с две ръце за ръкохватката (2).
 - ▶ Повдигайте и носете косачката по двама.
- ▶ Ако косачката се носи със сгъната ръкохватка:
 - ▶ Сгънете ръкохватката,  8.2.
 - ▶ Един човек трябва да държи косачката с две ръце за ръкохватката за носене (1), а друг да я държи с две ръце за ръкохватката (3).
 - ▶ Повдигайте и носете косачката по двама.

Транспортиране на косачката в превозно средство

- ▶ Закрепете косачката изправена така, че да не се преобърне и да не може да се движи.

14 Съхранение

14.1 Съхранение на косачката

- ▶ Изключете двигателя и го оставете да изстине.
- ▶ Изтеглете накрайника на запалителната свещ.
- ▶ Съхранявайте косачката така, че следните условия да са изпълнени:
 - Косачката да е на място, недостъпно за деца.
 - Косачката е чиста и суха.
 - Косачката да не може да се преобърне.
 - Косачката да не може да се плъзне.

Ако косачката трябва да се съхранява за повече от 3 месеца, спазвайте и следното:

- ▶ Работете с косачката, докато резервоарът за гориво се изпразни.
- ▶ Предоставете резервоара за гориво за почистване от специализиран търговец на STIHL.
- ▶ Сменете моторното масло, както е посочено в инструкциите за експлоатация на двигателя.
- ▶ Отвийте свещта за запалване и налейте 3 ml моторно масло в двигателя през отвора на свещта за запалване.
- ▶ Дръпнете ръкохватката за стартиране неколккратно и я върнете обратно.



ПРЕДУПРЕЖДЕНИЕ

- Ако при изваден накрайник на запалителната свещ се издърпа ръкохватката за стартиране, навън може да изскочат искри. Искрите могат да възпламенят изпускащите се бензинови пари и да предизвикат пожари и експлозии. Това може да доведе до тежки наранявания или смърт на хора и може да възникнат материални щети.
 - ▶ Дръжте накрайника на запалителната свещ далеч от отвора за запалителната свещ.
-
- ▶ Завийте запалителната свещ и я затегнете добре.

14.2 Позиция за съхранение

Косачката може да се съгва за пестене на място при съхранение.

- ▶ Поставете косачката на равен терен.
- ▶ Откачете коша за трева.
- ▶ Настройте височината на косене в най-високата позиция. 11.2

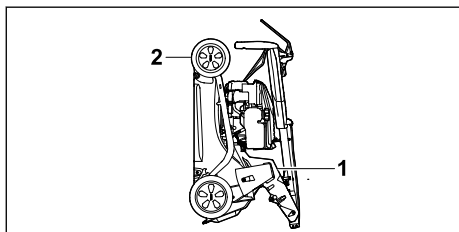

- ▶ Сгънете ръкохватката. 8.2
- ▶ Дръжте косачката с едната ръка за ръкохватката (1), а с другата за ръкохватката за носене (2) и я изправете назад.

15 Почистване

15.1 Изпращане на косачката

- ▶ Работете с косачката, докато резервоарът за гориво се изпразни.
- ▶ Двигателят изгасва.
- ▶ Изтеглете накрайника на запалителната свещ.
- ▶ Поставете косачката на равен терен.
- ▶ Откачете ръкохватката за стартиране от водача на въжето.
- ▶ Откачете коша за трева.
- ▶ Настройте височината на косене в най-високата позиция, 11.2.
- ▶ Настройте ръкохватката в най-ниската позиция, 8.3.

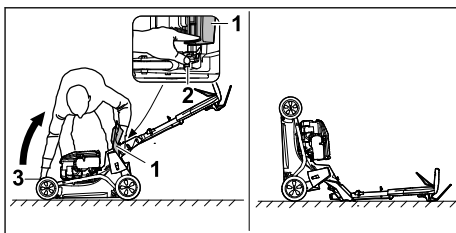

- ▶ Поставете отдясно до уреда.
- ▶ Отворете дефлектора (1) и го задръжте.
- ▶ С лявата ръка натиснете лоста (2) надолу и задръжте.
- ▶ С дясната ръка хванете косачката за ръкохватката за транспортиране (3) и я изправете назад.

Косачката стои стабилно и може да се почиства.

15.2 Почистване на косачката

- ▶ Изключване на двигателя.
- ▶ Оставете косачката да изстине.
- ▶ Изтеглете накрайника на запалителната свещ.
- ▶ Почистете косачката с влажна кърпа.
- ▶ Почистете вентилационните отвори с четчица.
- ▶ Изправете косачката.
- ▶ Почистете областта около ножа и самия нож с дървена пръчка, мека четка или влажна кърпа.
- ▶ Поставете накрайника на запалителната свещ.

УКАЗАНИЕ

- Почистването с водоструйка или с водна струя може да повреди уреда.
 - ▶ Не почиствайте уреда с водоструйка или водна струя.

16 Поддръжка /обслужване**16.1 Интервали за профилактика**

Интервалите за профилактика зависят от условията на средата и от работните условия. STIHL препоръчва следните интервали за профилактика:

Двигател

- ▶ Поддържайте моторно масло така, както е посочено в инструкцията за експлоатация на двигателя.

Косачка

- ▶ Косачката трябва да се поддържа ежегодно от специализиран търговец на STIHL.

16.2 Демонтаж и монтаж на ножа**16.2.1 Демонтиране на ножа**

- ▶ Изключете двигателя.
- ▶ Изтеглете накрайника на запалителната свещ.
- ▶ Изправете косачката.

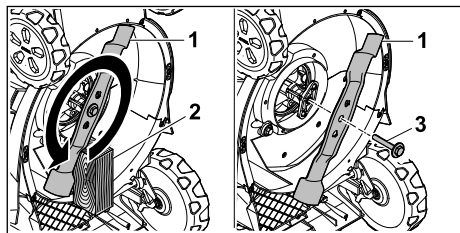

- ▶ Блокирайте ножа (1) с дървено трупче (2).
- ▶ Развийте болта с шайбата (3) по посока на стрелката и ги свалете.
- ▶ Свалете ножа (1).
- ▶ Изхвърлете винта с шайбата (3). За монтирането на ножа (1) използвайте нов болт с шайба.
- ▶ Поставете накрайника на запалителната свещ.

16.2.2 Монтиране на ножа

- ▶ Изключете двигателя.
- ▶ Изтеглете накрайника на запалителната свещ.
- ▶ Изправете косачката.

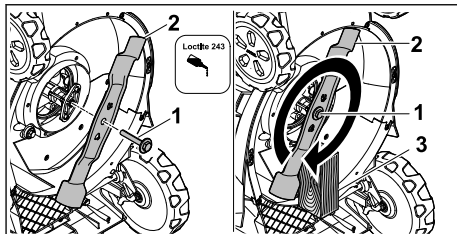

- ▶ Нанесете фиксатор за резба Loctite 243 върху резбата на винта с шайба (1).
- ▶ Поставете ножа (2) така, че издатините на повърхността за поставяне да попаднат в гнездата.
- ▶ Завийте винта с шайба (1).
- ▶ Блокирайте ножа (2) с дървено трупче (3).
- ▶ Затегнете болта с шайбата (1) с 60 Nm
- ▶ Поставете накрайника на запалителната свещ.

16.3 Заточване и балансиране на ножа

Необходима е много практика за правилното заточване и балансиране на ножа.

STIHL препоръчва ножът да се заточва и балансира от специализиран търговец на STIHL.

Актуалните адреси на специализираните търговци можете да получите от съответния представител на STIHL в страната на адрес www.stihl.com.

**ПРЕДУПРЕЖДЕНИЕ**

- Режещите ръбове на ножа са остри. Потребителят може да се пореже.
 - ▶ Носете защитни ръкавици, изработени от устойчив материал.
- ▶ Изключете двигателя.
- ▶ Изтеглете накрайника на запалителната свещ.
- ▶ Изправете косачката, 15.1.
- ▶ Демонтирайте ножа.
- ▶ Заточете ножа. При това спазвайте ъгъла на заточване и охладете ножа, 19.2. Ножът не бива да посинява по време на заточването.
- ▶ Монтирайте ножа.
- ▶ Поставете накрайника на запалителната свещ.
- ▶ Ако възникнат неясноти: Обърнете се към специализиран търговец на STIHL.

17 Ремонт

17.1 Ремонт на косачката

Потребителят не може сам да поправи косачката и ножа.

- ▶ Ако косачката или ножът са повредени: не използвайте косачката или ножа и потър-

сете помощ от специализиран търговец на STIHL.

- ▶ Ако указателните табели са нечетливи или повредени: указателните табели трябва да се сменят от специализиран търговец на STIHL.

18 Отстраняване на неизправности

18.1 Отстраняване на неизправности по косачката

Неизправност	Причина	Отстраняване
Двигателят не може да бъде стартиран.	Превключващият лост за режима на косене не е натиснат.	▶ Стартирайте двигателя така, както е описано в тази инструкция за експлоатация.
	Резервоарът за гориво е празен.	▶ Заредете косачката.
	Тръбопроводът за гориво е запушен.	▶ Обърнете се към специализиран търговец на STIHL.
	В резервоара има некачествено, замърсено или старо гориво.	▶ Винаги използвайте свежо марково гориво безоловен бензин.
	Въздушният филтър е замърсен.	▶ Почистете или сменете въздушния филтър, както е описано в инструкцията за експлоатация на двигателя.
	Накрайникът на запалителната свещ е изваден от нея или кабелът за запалване не е закрепен добре към накрайника.	▶ Поставете накрайника на запалителната свещ. ▶ Проверете връзката между кабела за запалване и накрайника.
	Запалителната свещ е опушена, повредена или разстоянието между електродите е неправилно.	▶ Почистете запалителната свещ или я сменете. ▶ Регулирайте междуелектродното разстояние.
	Съпротивлението при ножа е твърде голямо.	▶ Настройте по-голяма височина на косене. ▶ Стартирайте двигателя в по-ниска трева.
Двигателят се стартира трудно или мощността му отслабва.	Корпусът на косачката е запушен.	Почистете косачката.
	Височината на косене е настроена твърде ниско или скоростта на бутане е твърде голяма.	Пригответе височината на косене или косете по-бавно.
	В резервоара за гориво и карбуратора има вода или карбураторът е запушен.	Изпразнете резервоара за горивото, почистете тръбопровода за горивото и карбуратора.
	Резервоарът за гориво е замърсен.	Обърнете се към специализиран търговец на STIHL.
	Въздушният филтър е замърсен.	Почистете или сменете въздушния филтър, както е описано в инструкцията за експлоатация на двигателя.
	Запалителната свещ е опушена.	Почистете запалителната свещ или я сменете.

Неизправност	Причина	Отстраняване
Двигателят загрява много.	Твърде ниско ниво на моторното масло.	Допълнете моторно масло или го сменете така, както е описано в инструкцията за експлоатация на двигателя.
	Охлаждащите ребра са замърсени.	Почистете косачката.
Косачката вибрира силно.	Ножът е повреден.	Сменете ножа.
	Ножът не е монтиран правилно.	Монтирайте ножа.
Травата не се коси добре.	Ножът е тъп или износен.	Заточете или сменете ножа.

19 Технически данни

19.1 Косачка STIHL RM 443.3 T, RM 448.3 T, RM 453.3 T

- Тип двигател:
 - RM 443.3 T: STIHL EVC 200 C
 - RM 448.3 T, RM 453.3 T: STIHL EVC 300
- Работен обем:
 - RM 443.3 T: 139 cm³
 - RM 448.3 T, RM 453.3 T: 166 cm³
- Мощност (P):
 - RM 443.3 T: 2,1 kW (2,8 PS) при 2800/мин
 - RM 448.3 T, RM 453.3 T: 2,6 kW (3,5 PS) при 2800/мин
- Брой обороти (n):
 - RM 443.3 T: 2800/мин
 - RM 448.3 T, RM 453.3 T: 2800/мин
- Максимален обем на резервоара за гориво:
 - RM 443.3 T: 0,9 l
 - RM 448.3 T, RM 453.3 T: 0,9 l
- Тегло (m):
 - RM 443.3 T: 30 kg
 - RM 448.3 T: 32 kg
 - RM 453.3 T: 33 kg
- Максимален обем на коша за трева:
 - RM 443.3 T, RM 448.3 T: 52 l
 - RM 453.3 T: 55 l
- Ширина на косене:
 - RM 443.3 T: 41 cm
 - RM 448.3 T: 46 cm
 - RM 453.3 T: 51 cm

19.2 Нож

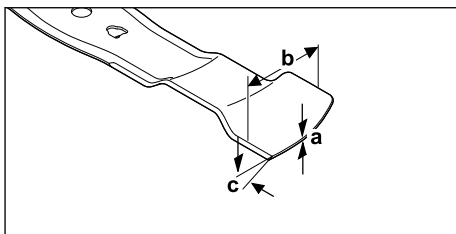

- Минимална дебелина a: 1,6 mm
- Минимална ширина b: 55 mm
- Ъгъл на заточване c: 30°

19.3 Нива на шума и вибрациите

RM 443.3 T

- Стойността K за нивото на шума възлиза на 2 dB(A). Стойността K за ниво на шума възлиза на 2,2 dB(A). Стойността K за нивото на вибрациите възлиза на 2,2 m/сек².
- Ниво на шума L_{рА}, измерено според EN ISO 5395-2: 79 dB(A)
 - Гарантирано ниво на шума L_{WAd}, измерено съгласно 2000/14/EC/S.I. 2001/1701: 93 dB(A)
 - Ниво на вибрациите a_{нv} на ръкохватката, измерено според EN ISO 5395-2: 4,4 m/сек²

RM 448.3 T

- Стойността K за нивото на шума възлиза на 2 dB(A). Стойността K за ниво на шума възлиза на 2,2 dB(A). Стойността K за нивото на вибрациите възлиза на 2,2 m/сек².
- Ниво на шума L_{рА}, измерено според EN ISO 5395-2: 82 dB(A)

- Гарантирано ниво на шума L_{WAd} , измерено съгласно 2000/14/EC/S.I. 2001/1701: 96 dB(A)
- Ниво на вибрациите a_{hv} на ръкохватката, измерено според EN ISO 5395-2: 4,4 м/сек²

RM 453.3 T

Стойността К за нивото на шума възлиза на 2 dB(A). Стойността К за ниво на шума възлиза на 2,2 dB(A). Стойността К за нивото на вибрациите възлиза на 2,2 м/сек².

- Ниво на шума L_{pA} , измерено според EN ISO 5395-2: 82 dB(A)
- Гарантирано ниво на шума L_{WAd} , измерено съгласно 2000/14/EC/S.I. 2001/1701: 97 dB(A)
- Ниво на вибрациите a_{hv} на ръкохватката, измерено според EN ISO 5395-2: 4,4 м/сек²

Информация за изпълнението на Директивата относно излагането на вибрации на работното място 2002/44/EC и S.I. 2005/1093 можете да откриете на адрес www.stihl.com/vib.

19.4 REACH

Съкращението "REACH" обозначава регламента на EG (Европ. общност) за регистриране, анализ и допустимост на химическите препарати.

Информацията за изпълнение на регламента REACH е посочена по-долу www.stihl.com/reach.

20 Резервни части и принадлежности

20.1 Резервни части и принадлежности

STIHL  С тези символи се обозначават оригинални резервни части на STIHL и оригинални принадлежности на STIHL.

Фирма STIHL препоръчва да се използват оригинални резервни части и оригинални принадлежности на STIHL.

Резервните части и принадлежностите на други производители не могат да бъдат оценени от STIHL по отношение на надеждността, безопасността и пригодността им, въпреки продължаващото наблюдение на пазара и STIHL не може да гарантира използването им.

Оригинални резервни части и оригинални принадлежности на STIHL се предлагат от специализиран търговски обект на STIHL.

20.2 Важни резервни части

- Нож:
 - RM 443.3 T: WA40 702 0105
 - RM 448.3 T: WA41 702 0106
 - RM 453.3 T: WA42 702 0101
- Болт на ножа с шайба: 0000 951 3505

21 Отстраняване /изхвърляне

21.1 Изхвърляне на косачката

Информация за изхвърляне може да получите от местните органи или специализиран търговец на STIHL.

Неправилното изхвърляне може да навреди на здравето и да замърси околната среда.

- ▶ Предоставете продуктите на STIHL заедно с опаковката съгласно местните разпоредби в подходящо депо за рециклиране на отпадъци.
- ▶ Не изхвърляйте с битовите отпадъци.

22 Декларация на ЕС (EU) за съответствие

22.1 Косачка STIHL RM 443.3 T, RM 448.3 T, RM 453.3 T

STIHL Tirol GmbH
Hans Peter Stihl-Straße 5
6336 Langkampfen

Австрия

декларира, поемайки пълна отговорност, че

- Модел: Косачка
- Фабрична марка: STIHL
- Тип: RM 443.3 T, RM 448.3 T, RM 453.3 T
- Ширина на косене:
 - RM 443.3 T: 41 см
 - RM 448.3 T: 46 см
 - RM 453.3 T: 51 см
- Серийен номер:
 - RM 443.3 T: WB40
 - RM 448.3 T: WB41
 - RM 453.3 T: WB42

отговаря на приложимите разпоредби на Директивите 2000/14/EC, 2006/42/EC, 2014/30/EU и 2011/65/EU и е разработена и произведена в съответствие с актуалните към датата на производство версии на следните

стандарт: EN ISO 5395-1, EN ISO 5395-2 и EN ISO 14982.

Нотифициран орган:
TÜV Rheinland LGA Products GmbH
Tillystraße 2
90431 Nürnberg, DE

За установяване на измереното и гарантираното ниво на шума беше приложена Директива 2000/14/ЕС, приложение VIII.

- Измерено ниво на шума
 - RM 443.3 T: 91,2 dB(A)
 - RM 448.3 T: 94,2 dB(A)
 - RM 453.3 T: 95,2 dB(A)
- Гарантирано ниво на шума:
 - RM 443.3 T: 93 dB(A)
 - RM 448.3 T: 96 dB(A)
 - RM 453.3 T: 97 dB(A)

Техническата документация се съхранява в STIHL Tirol GmbH.

Годината на производство и машинният номер са посочени върху косачката.

Лангкампфен, 27.11.2023

STIHL Tirol GmbH

по пълном. 

Matthias Fleischer, Ръководител на отдел „Разработване на продукти“

по пълном. 

Sven Zimmermann, Главен ръководител на отдел „Качество“

23 Декларация за съответствие UKCA

23.1 Косачка STIHL RM 443.3 T, RM 448.3 T, RM 453.3 T

STIHL Tirol GmbH
Hans Peter Stihl-Straße 5
6336 Langkampfen

Австрия

декларира, поемайки пълна отговорност, че

- Модел: Косачка
- Фабрична марка: STIHL
- Тип: RM 443.3 T, RM 448.3 T, RM 453.3 T
- Ширина на косене:

- RM 443.3 T: 41 см
- RM 448.3 T: 46 см
- RM 453.3 T: 51 см
- Серийен номер:
 - RM 443.3 T: WB40
 - RM 448.3 T: WB41
 - RM 453.3 T: WB42

отговаря на приложимите разпоредби на директивите на Обединеното кралство Noise Emission in the Environment by Equipment for use Outdoors Regulations 2001, Supply of Machinery (Safety) Regulations 2008, Electromagnetic Compatibility Regulations 2016 и The Restriction of the Use of Certain Hazardous Substances in Electrical and Electronic Equipment Regulations 2012 и е разработена и произведена в съответствие с валидните към датата на производство версии на следните стандарти: EN ISO 5395-1, EN ISO 5395-2 и EN ISO 14982.

Нотифициран орган:
TUV Rheinland UK LTD
1011 Stratford Road
Solihull, B90 4BN

За установяване на измереното и гарантираното ниво на шума беше приложена директива Noise Emission in the Environment by Equipment for use Outdoors Regulations 2001, Schedule 11 на Обединеното кралство.

- Измерено ниво на шума
 - RM 443.3 T: 91,2 dB(A)
 - RM 448.3 T: 94,2 dB(A)
 - RM 453.3 T: 95,2 dB(A)
- Гарантирано ниво на шума:
 - RM 443.3 T: 93 dB(A)
 - RM 448.3 T: 96 dB(A)
 - RM 453.3 T: 97 dB(A)

Техническата документация се съхранява в STIHL Tirol GmbH.

Годината на производство и машинният номер са посочени върху косачката.

Лангкампфен, 27.11.2023

STIHL Tirol GmbH

по пълном. 

Matthias Fleischer, Ръководител на отдел „Разработване на продукти“



по пълном.

Sven Zimmermann, Главен ръководител на
отдел „Качество“

24 Адреси

www.stihl.com

Cuprins

1	Prefață.....	431
2	Informații referitoare la acest Manual de instrucțiuni.....	431
3	Cuprins.....	432
4	Instrucțiuni de siguranță.....	433
5	Pregătirea pentru funcționare a mașinii de tuns iarba.....	439
6	Asamblarea mașinii de tuns iarba.....	439
7	Alimentarea cu carburant a mașinii de tuns iarba.....	440
8	Se reglează pentru utilizator mașina de tuns iarba.....	441
9	Pomirea și oprirea motorului.....	442
10	Verificarea mașinii de tuns iarba.....	442
11	Lucrul cu mașina de tuns iarba.....	443
12	După lucru.....	444
13	Transportarea.....	444
14	Stocarea.....	445
15	Curățare.....	446
16	Întreținere.....	446
17	Reparare.....	447
18	Depanare.....	447
19	Date tehnice.....	448
20	Piese de schimb și accesorii.....	449
21	Eliminare.....	449
22	Declarație de conformitate EU.....	450
23	Declarația de conformitate UKCA.....	450
24	Adrese.....	451

1 Prefață

Stimată clientă, stimat client,

ne bucurăm că ați ales STIHL. Dezvoltăm și executăm produsele noastre în calitate de vârf, conform nevoilor clienților noștri. În felul acesta iau naștere produse de mare fiabilitate chiar și în condiții de solicitare extremă.

STIHL înseamnă calitate de vârf și în domeniul de service. Atelierele noastre de specialitate oferă consiliere și instrucțiuni competente, dar și o cuprinzătoare asistență tehnică.

Compania STIHL se angajează în mod expres să protejeze natura. Aceste instrucțiuni de utilizare sunt concepute pentru a vă ajuta la utilizarea sigură și ecologică a produsului dumneavoastră STIHL pe o durată lungă de exploatare.

Vă mulțumim pentru încredere și vă dorim multă bucurie la utilizarea produsului dumneavoastră STIHL.



Dr. Nikolas Stihl

IMPORTANT! ÎNAINTE DE UTILIZARE, CITIȚI ȘI PĂSTRAȚI INSTRUCȚIUNILE.

2 Informații referitoare la acest Manual de instrucțiuni

2.1 Documente aplicabile

Aceste instrucțiuni de utilizare sunt o traducere a instrucțiunilor originale ale producătorului în sensul Directivei CE 2006/42/EC.

Se aplică prevederile de siguranță locale.

- ▶ În plus față de aceste instrucțiuni de utilizare, citiți, înțelegeți și păstrați următoarele documente:
 - RM 443.3 T: Instrucțiunile de utilizare a motorului STIHL EVC 200 C
 - RM 448.3 T, RM 453.3 T: Instrucțiunile de utilizare a motorului STIHL EVC 300

2.2 Identificarea Notelor de avertizare din text

PERICOL

- Această notă indică pericolele care au ca rezultat răniri grave sau decese.
 - ▶ Măsurile specificate pot împiedica rănirile grave sau decesele.

AVERTISMENT

- Această notă poate indica pericolele care au ca rezultat răniri grave sau decese.
 - ▶ Măsurile specificate pot împiedica rănirile grave sau decesele.

INDICAȚIE

- Această notă indică pericolele care pot avea ca rezultat avariarea bunurilor.
 - ▶ Măsurile specificate pot împiedica avariarea bunurilor.

2.3 Simboluri în text

Acest simbol se referă la un capitol din aceste instrucțiuni de folosire.

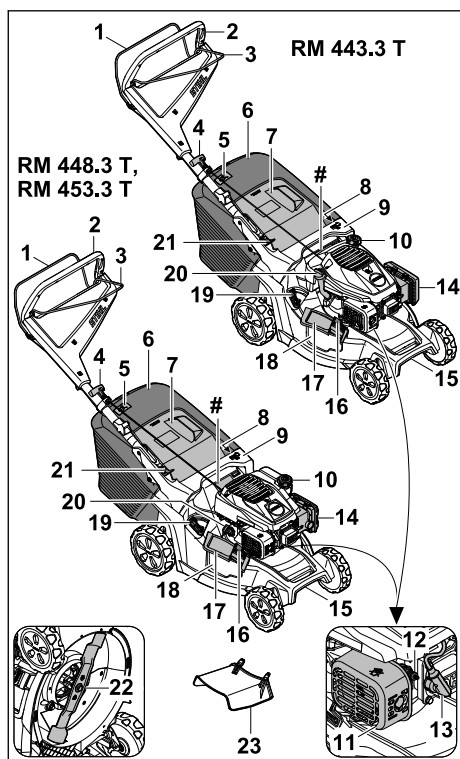
3 Cuprins**3.1 Mașina de tuns iarba****1 Maneta de cuplare a sistemului de tundere**

Maneta de cuplare a sistemului de tundere servește la pornirea și oprirea motorului.

2 Ghidon

Ghidonul servește la ținerea, conducerea și transportul mașinii de tuns iarba.

3 Maneta de cuplare a sistemului de acționare pentru deplasare

Maneta de cuplare a sistemului de acționare pentru deplasare cuplează și decuplează sistemul de acționare pentru deplasare.

4 Mâner demaror

Mânerul demaror servește la pornirea motorului.

5 Indicator de nivel de umplere

Indicatorul nivelului de umplere indică umplerea coșului de colectare a ierbii.

6 Coșul de colectare a ierbii

Coșul de colectare a ierbii colectează iarba tunsă.

7 Clapeta de evacuare

Clapeta de evacuare închide canalul de evacuare.

8 Manetă

Maneta servește la reglarea înălțimii de tăiere dorite.

9 Mâner

Mânerul servește la ținerea mașinii de tuns iarba când se reglează înălțimea de tăiere și la transportul mașinii de tuns iarba.

10 Bușonul rezervorului de carburant

Bușonul rezervorului de carburant închide orificiul pentru umplerea cu benzină.

11 Amortizor de zgomot

Amortizorul de zgomot reduce emisiile de zgomot ale mașinii de tuns iarba.

12 Bujie

Bujia aprinde amestecul de carburant cu aer în motor.

13 Fișă de bujie

Fișa de bujie conectează cablul de aprindere cu bujia.

14 Capacul filtrului

Capacul filtrului acoperă filtrul de aer.

15 Mâner de transport

Mânerul de transport servește la transportul mașinii de tuns iarba.

16 Mecanism de blocare

Mecanismul de blocare menține închisă clapeta de evacuare laterală.

17 Clapetă de evacuare laterală

Clapeta de evacuare laterală închide orificiul de evacuare laterală.

18 Orificiu de evacuare laterală

Orificiul de evacuare laterală ghidează iarba tunsă într-o parte.

19 Manetă

Maneta este utilizată pentru a deschide și închide clapeta de răspândire integrată.

20 Bușon pentru uleiul de motor

Bușonul pentru uleiul de motor închide orificiul pentru umplerea cu ulei de motor.

21 Manetă

Maneta servește la reglarea și la rabatarea ghidonului.

22 Cuțit

Cuțitul tunde și răspândește iarba.

23 Extensie

Extensia ghidează iarba tunsă lateral pe sol.

Plăcuță cu caracteristici cu numărul de serie**3.2 Simboluri**

Simbolurile pot fi prezente pe mașina de tuns iarba și au următoarea semnificație:



Acest simbol indică bușonul rezervorului de carburant.



Acest simbol indică bușonul pentru uleiul de motor.



Nivel de putere acustică garantat, conform Directivei 2000/14/EC, în dB(A), pentru a face comparabile emisiile de zgomot ale produselor.



Nu aruncați produsul împreună cu deșeurile menajere.



Reglați înălțimea de tăiere.



Indicator pentru nivelul de umplere a coșului de colectare a ierbii.



Manetă pentru deschiderea și închiderea clapetei de răspândire.

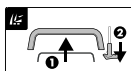

Porniți motorul.



Cuplați sistemul de acționare pentru deplasare.

4 Instrucțiuni de siguranță**4.1 Simboluri de avertizare**

Simbolurile de avertizare de pe mașina de tuns iarba au următoarea semnificație:



Țineți cont de indicațiile de siguranță și de măsurile acestora.



Citiți, înțelegeți și păstrați instrucțiunile de utilizare.



Feriți-vă de obiecte ce ar putea fi proiectate în afară - păstrați distanța și țineți la distanță alte persoane.



Nu atingeți cuțitul în timp ce se rotește.



Scoateți fișa de bujie în timpul transportului, depozitării, întreținerii sau reparării.

4.2 Utilizarea conform destinației

Mașina de tuns iarba STIHL RM 443.3 T, RM 448.3 T sau RM 453.3 T se utilizează pentru tunderea și răspândirea ierbii.

▲ AVERTISMENT

- Dacă mașina de tuns iarba nu este folosită conform destinației, persoanele pot fi rănite grav sau pot muri, ori se pot înregistra daune materiale.
 - ▶ Utilizați mașina de tuns iarba așa cum este descris în aceste instrucțiuni de utilizare și în instrucțiunile de utilizare a motorului.

4.3 Cerințe pentru utilizator**▲ AVERTISMENT**

- Persoanele neinstruite nu pot recunoaște sau evalua pericolele generate de mașina de tuns iarba. Utilizatorii sau alte persoane pot fi rănite grav sau ucise.
 - ▶ Citiți, înțelegeți și păstrați instrucțiunile de utilizare.
 - ▶ Dacă mașina de tuns iarba este împrumutată unei alte persoane: Oferiți totodată și instrucțiunile de utilizare ale mașinii de tuns iarba și al motorului.
 - ▶ Asigurați-vă că utilizatorul îndeplinește următoarele cerințe:
 - Utilizatorul este odihnit.

- Utilizatorul este apt din punct de vedere fizic, senzorial și mental, să opereze și să lucreze cu mașina de tuns iarba. Dacă utilizatorul este capabil din punct de vedere corporal, senzorial sau mental într-un mod limitat, acesta are voie să lucreze doar sub supravegherea sau după instruire din partea unei persoane responsabile.
 - Utilizatorul poate recunoaște și evalua pericolele pe care le prezintă mașina de tuns iarba.
 - Utilizatorul este conștient de faptul că răspunde pentru accidente și daune.
 - Utilizatorul este major sau utilizatorul este format conform reglementărilor naționale sub supraveghere.
 - Utilizatorul a fost instruit de către un distribuitor autorizat STIHL sau de o persoană calificată, înainte de a lucra cu mașina de tuns iarba pentru prima dată.
 - Utilizatorul nu este afectat de alcool, medicamente sau droguri.
- Dacă apar neclarități: Apelați la un distribuitor de specialitate STIHL.

4.4 Îmbrăcămintea și dotarea

▲ AVERTISMENT

- În timpul lucrului, pot fi aruncate în sus obiecte cu viteză mare. Utilizatorul poate fi rănit.
 - Purtați pantaloni lungi din material rezistent.
- În timpul lucrului se generează zgomot. Zgomotul poate să dăuneze auzului.
 - Purtați antifoane.
- În timpul lucrului poate fi agitat praf. Praful inhalat poate dăuna sănătății și poate să declanșeze reacții alergice.
 - Dacă se agită praf: Purtați o mască de protecție contra prafului.
- Îmbrăcămintea neadecvată se poate agăța de bucăți de lemn, bălării și de mașina de tuns iarba. Utilizatorii fără îmbrăcămintă adecvată pot fi răniți grav.
 - Purtați îmbrăcămintă strânsă pe corp.
 - Lăsați deoparte șalurile și bijuteriile.
- În timpul curățării, a întreținerii sau a transportului utilizatorul poate veni în contact cu cuțitul. Utilizatorul poate fi rănit.
 - Purtați mănuși de protecție din material rezistent.
 - Purtați încălțăminte solidă, închisă, cu talpă anti-alunecare.
- Dacă utilizatorul poartă încălțăminte nepotrivită, acesta poate să alunece. Utilizatorul poate fi rănit.

- În timpul ascuțirii cuțitului, pot fi aruncate în afară particule de material. Utilizatorul poate fi rănit.
 - Purtați ochelari de protecție bine strânși. Ochelarii de protecție adecvați sunt testați conform standardului EN 166 sau conform prevederilor naționale și pot fi obținuți din comerț cu marcajul corespunzător.
 - Purtați mănuși de protecție din material rezistent.

4.5 Zona de lucru și mediul înconjurător

▲ AVERTISMENT

- Persoanele neimplicate, copiii și animalele nu pot recunoaște și nu pot evalua pericolele generate de mașina de tuns iarba și de obiectele aruncate în sus. Persoanele neimplicate, copiii și animalele pot fi rănite grav și pot să apară daune materiale.
 - Țineți persoanele neimplicate, copiii și animalele la distanță de zona de lucru.
 - Mențineți distanța față de obiecte.
 - Nu lăsați mașina de tuns iarba nesupraveheată.
 - Asigurați-vă că mașina de tuns iarba nu este folosită ca jucărie de către copii.
- Atunci când motorul funcționează, din amortizorul de zgomot ies gaze de eșapament fierbinți. Gazele de eșapament fierbinți pot să aprindă materialele ușor inflamabile și pot să declanșeze incendii.
 - Țineți jetul de gaze de eșapament la distanță de materiale ușor inflamabile.

4.6 Starea sigură în exploatare

4.6.1 Mașina de tuns iarba

- Mașina de tuns iarba este în stare sigură de funcționare dacă sunt îndeplinite următoarele condiții:
- Mașina de tuns iarba nu este deteriorată.
 - Nu iese benzină din mașina de tuns iarba.
 - Bușonul rezervorului de carburant este închis.
 - Nu iese ulei de motor din mașina de tuns iarba.
 - Bușonul pentru uleiul de motor este închis.
 - Mașina de tuns iarba este curată.
 - Elementele de operare funcționează și sunt nemodificate.
 - Dacă se tunde iarba și iarba tunsă trebuie colectată în coșul de colectare a ierbii: clapeta de răspândire este deschisă, extensia este desprinsă, iar coșul de colectare a ierbii este prins corect.

- Dacă se tunde iarba și iarba tunsă trebuie aruncată în spate: coșul de colectare a ierbii este desprins și clapeta de evacuare este închisă.
- Dacă se tunde iarba și iarba tunsă trebuie să fie ghidată lateral pe sol: clapeta de răspândire este închisă, iar extensia este prinsă corect.
- Dacă se răspândește iarba: extensia este desprinsă, iar clapeta de răspândire este închisă.
- Cuțitul este montat corect.
- Accesorii originale STIHL pentru această mașină de tuns iarba sunt montate corect.
- Mecanismele cu arcuri pretensionate nu sunt deteriorate și funcționează.
- La eliberarea manetei de cuplare a sistemului de tundere, motorul se oprește.

▲ AVERTISMENT



- Dacă mașina nu se află în stare sigură de funcționare, este posibil ca piesele să nu mai funcționeze corect, echipamentele de siguranță să fie suprimate și să se scurgă carburant. Persoanele pot fi rănite grav sau pot muri.
 - ▶ Folosiți mașina de tuns iarba numai dacă nu este deteriorată.
 - ▶ Dacă din mașina de tuns iarba curge benzină: nu lucrați cu mașina de tuns iarba și apălați la un distribuitor autorizat STIHL.
 - ▶ Închideți bușonul rezervorului de carburant.
 - ▶ Dacă din mașina de tuns iarba curge ulei de motor: nu lucrați cu mașina de tuns iarba și apălați la un distribuitor autorizat STIHL.
 - ▶ Închideți bușonul pentru ulei de motor.
 - ▶ Dacă mașina de tuns iarba este murdară: curățați mașina de tuns iarba.
 - ▶ Nu manipulați mașina de tuns iarba sau sistemele de siguranță ale acesteia.
 - ▶ Nu efectuați intervenții asupra mașinii de tuns iarba, care modifică puterea sau turația motorului.
 - ▶ Dacă elementele de operare nu funcționează: nu lucrați cu mașina de tuns iarba.
 - ▶ Mecanismele cu arcuri pretensionate pot elibera energia acumulată.
 - ▶ Dacă se tunde iarba și iarba tunsă trebuie colectată în coșul de colectare a ierbii: operațiile de deschidere a clapetei de răspândire, de desprindere a extensiei și de prindere a coșului de colectare a ierbii se efectuează așa cum este descris în prezentele instrucțiuni de utilizare.
 - ▶ Dacă se tunde iarba și iarba tunsă trebuie să fie ghidată lateral pe sol: operațiile de închidere a clapetei de răspândire și de

prindere a extensiei se efectuează așa cum este descris în prezentele instrucțiuni de utilizare.

- ▶ Dacă se răspândește iarba: operațiile de desprindere a extensiei și de închidere a clapetei de răspândire se efectuează așa cum este descris în prezentele instrucțiuni de utilizare.
- ▶ Cuțitul trebuie montat așa cum este descris în prezentele instrucțiuni de utilizare.
- ▶ Accesorii originale STIHL pentru această mașină de tuns iarba se montează așa cum este descris în aceste instrucțiuni de utilizare sau în instrucțiunile de utilizare a accesoriilor.
- ▶ Nu introduceți obiecte în orificiile mașinii de tuns iarba.
- ▶ Înlocuiți panourile cu indicații uzate sau deteriorate.
- ▶ Dacă apar neclarități: apălați la un distribuitor autorizat STIHL.

4.6.2 Cuțitul

Cuțitul este în stare sigură de funcționare dacă sunt îndeplinite următoarele condiții:

- Cuțitul și accesoriile nu sunt deteriorate.
- Cuțitul nu este deformat.
- Cuțitul este montat corect.
- Cuțitul este ascuțit corect.
- Cuțitul este debavurat.
- Cuțitul este echilibrat corect.
- Grosimea minimă și lățimea minimă a cuțitului nu au scăzut sub limita admisă,  19.2.
- Unghiul de ascuțire a fost respectat,  19.2.

▲ AVERTISMENT

- Dacă starea tehnică nu prezintă siguranță bucăți din cuțit se pot desprinde și pot fi aruncate în afară. Persoanele pot fi rănite grav.
 - ▶ Se va lucra numai cu un cuțit nedeteriorat și cu accesoriile nedeteriorate.
 - ▶ Se montează corect cuțitul.
 - ▶ Se ascute corect cuțitul.
 - ▶ Dacă grosimea minimă sau lățimea minimă au scăzut sub limita admisă: Se înlocuiește cuțitul.
 - ▶ Se solicită echilibrarea cuțitului de către un distribuitor autorizat STIHL.
 - ▶ Dacă apar neclarități: Apălați la un distribuitor de specialitate STIHL.

4.7 Carburantul și alimentarea

▲ AVERTISMENT

- Carburantul utilizat pentru această mașină de tuns iarba este benzina. Benzina este foarte

inflamabilă. Dacă benzina ajunge în contact cu sursă de flacără deschisă sau obiecte fierbinți, aceasta poate să declanșeze incendii sau explozii. Persoanele pot fi rănite grav sau ucise și pot să apară daune materiale.

- ▶ Protejați benzina de căldură puternică și foc.
- ▶ Nu deversați benzină.
- ▶ Dacă s-a deversat benzină: Ștergeți benzina cu o lavetă umedă și încercați să porniți doar atunci când toate piesele mașinii de tuns iarba sunt uscate.
- ▶ Nu fumați.
- ▶ Nu alimentați cu carburant în apropierea focului.
- ▶ Înainte de alimentare, opriți motorul și lăsați să se răcească.
- ▶ Dacă rezervorul trebuie să fie golit: Efectuați acest lucru în aer liber.
- ▶ Porniți motorul la cel puțin 3 m față de locul alimentării.
- ▶ Nu păstrați niciodată mașina de tuns iarba cu benzină în rezervor în interiorul unei clădiri.
- Vaporii de benzină inhalați pot să fie toxici pentru oameni.
 - ▶ Nu inhalați vapori de benzină.
 - ▶ Alimentați într-un loc bine aerisit.
- Mașina de tuns iarba se încălzește în timpul lucrului. Benzina se dilată, iar în rezervorul de carburant poate să apară suprapresiune. Dacă se deschide închizătorul rezervorului de carburant, poate să sară benzină. Benzina care sare se poate aprinde. Utilizatorul poate fi rănit grav.
 - ▶ Mai întâi lăsați mașina de tuns iarba să se răcească și apoi deschideți închizătorul rezervorului de carburant.
- Îmbrăcămintea care vine în contact cu benzina este ușor inflamabilă. Persoanele pot fi rănite grav sau ucise și pot să apară daune materiale.
 - ▶ Dacă îmbrăcămintea vine în contact cu benzină: Schimbați îmbrăcămintea.
- Benzina poate să pună în pericol mediul înconjurător.
 - ▶ Nu deversați carburant.
 - ▶ Eliminați benzina la deșeurii conform prevederilor și în mod ecologic.
- Dacă intră benzină în contact cu pielea sau cu ochii, pielea sau ochii se pot irita.
 - ▶ Evitați contactul cu benzina.
 - ▶ Dacă are loc un contact cu pielea: Spălați zonele atinse ale pielii cu apă din abundență și săpun.

- ▶ Dacă are loc un contact cu ochii: Clătiți ochii timp de cel puțin 15 minute cu apă din abundență și consultați un medic.
- Sistemul de aprindere al mașinii de tuns iarba produce scântei. Scântele pot să iasă spre exterior și să declanșeze incendii și explozii în medii ușor inflamabile și explozive. Persoanele pot fi rănite grav sau ucise și pot să apară daune materiale.
 - ▶ Utilizați bujiile descrise în instrucțiunile de utilizare ale motorului.
 - ▶ Înșurubați și strângeți ferm bujiile.
 - ▶ Apăsați ferm fișa de bujie.
- Dacă mașina de tuns iarba este alimentată cu benzină care nu este adecvată pentru motor, mașina de tuns iarba poate fi deteriorată.
 - ▶ A se utiliza benzină fără plumb, de marcă, proaspătă.
 - ▶ Țineți cont de specificațiile din instrucțiunile de utilizare al motorului.

4.8 Lucrul

▲ AVERTISMENT

- Dacă utilizatorul nu pornește corect motorul, poate să piardă controlul asupra mașinii de tuns iarba. Utilizatorul poate fi rănit grav.
 - ▶ Porniți motorul așa cum este descris în instrucțiunile de utilizare.
- În anumite situații, utilizatorul nu mai poate lucra concentrat. Utilizatorul se poate împiedica, poate cădea sau chiar se poate răni grav.
 - ▶ Lucrați calm și cu precauție.
 - ▶ Tundeți iarba doar în condiții de vizibilitate bună. În cazul în care condițiile de lumină și de vizibilitate sunt slabe, nu lucrați cu mașina de tuns iarba.
 - ▶ Lucrați singur cu mașina de tuns iarba.
 - ▶ Aveți grijă la obstacole.
 - ▶ Nu răsturnați mașina de tuns iarba.
 - ▶ Lucrați stând în picioare pe sol și mențineți-vă echilibrul.
 - ▶ Dacă apar semne de oboseală: luați o pauză de lucru.
 - ▶ Dacă lucrați pe o suprafață înclinată: tundeți iarba perpendicular pe linia pantei.
 - ▶ Nu lucrați pe pante cu o înclinare de peste 25° (46,6 %).
 - ▶ Utilizați mașina de tuns iarba cu deosebită atenție când lucrați în apropierea pantelor, teraselor, șanțurilor, haldelor de gunoi și digurilor.
 - ▶ Planificați duratele lucrărilor astfel încât să evitați solicitările ridicate pe parcursul unor intervale mari de timp.

- Atunci când motorul funcționează, sunt generate gaze de eșapament. Gazele de eșapament inhalate pot fi toxice pentru oameni.
 - ▶ Nu inhalați gazele de eșapament.
 - ▶ Lucrați cu mașina de tuns iarba într-un loc bine aerisit.
 - ▶ Dacă apar greață, dureri de cap, tulburări de vedere, tulburări de auz sau amețeală: încetați lucrul și adresați-vă unui medic.
- Dacă utilizatorul poartă antifoane și motorul funcționează, utilizatorul poate percepe și evalua zgomotele în mod limitat.
 - ▶ Lucrați calm și cu precauție.
- Mașina de tuns iarba este echipată cu un dispozitiv de oprire a motorului.
 - ▶ Motorul și cuțitul se opresc prin eliberarea manetei de cuplare a sistemului de tundere, în interval de 3 secunde.

- Cuțitul care se rotește poate tăia utilizatorul. Utilizatorul poate fi rănit grav.



- ▶ Scoateți fișa de bujie.



- ▶ Nu atingeți cuțitul în timp ce se rotește.
- ▶ În cazul în care cuțitul a fost blocat de un obiect: opriți motorul. Abia după aceea înlăturați obiectul.

- Dacă în timpul lucrului se lucrează fără sistemul de acționare pentru deplasare cuplat, este posibil să se pornească neintenționat sistemul de acționare pentru deplasare, iar mașina de tuns iarba să se pună în mișcare. Persoanele pot fi rănite grav și pot să apară daune materiale.
 - ▶ Acționați maneta de cuplare a sistemului de acționare pentru deplasare numai atunci când sistemul trebuie cuplat.
- Dacă apar schimbări la mașina de tuns iarba sau aceasta se comportă neobișnuit în timpul lucrului, mașina de tuns iarba se poate afla într-o stare care nu prezintă siguranță. Persoanele pot fi rănite grav și pot să apară daune materiale.
 - ▶ Încetați lucrul și luați legătura cu un distribuitor autorizat STIHL.
- În timpul lucrului pot apărea vibrații din cauza mașinii de tuns iarba.
 - ▶ Purtați mănuși de protecție.
 - ▶ Luați pauze de lucru.
 - ▶ Dacă apar semne ale unei tulburări vasculare: adresați-vă unui medic.
- Inspectați suprafața de tuns și identificați obstacolele. Dacă în timpul lucrului cuțitul atinge un obiect străin, acesta sau părți ale

acestui pot fi aruncate cu viteză mare în sus. Persoanele pot fi rănite și pot apărea daune materiale.



- ▶ Îndepărtați obiectele străine, de exemplu pietrele, bețele, sârmele, jucăriile sau alte corpuri străine din zona de lucru. Marcați obiectele ascunse, care nu pot fi înlăturate.

- După ce maneta de cuplare a sistemului de tundere este eliberată, cuțitul se mai rotește pentru scurt timp. Persoanele pot fi rănite grav.



- ▶ Așteptați până când cuțitul nu se mai rotește.
- ▶ Desprindeți coșul de colectare a ierbii numai după ce cuțitul nu se mai rotește.

- În cazul în care cuțitul care se rotește atinge un obiect dur, se pot produce scântei. În medii ambiante ușor inflamabile, scântele pot declanșa incendii. Persoanele pot fi rănite grav sau pot deceda și pot să apară daune materiale.

- ▶ Nu lucrați în medii ambiante ușor inflamabile.

- Dacă mașina de tuns iarba este oprită pe suprafețe înclinate, se poate deplasa accidental pe roți. Persoanele pot fi rănite și pot apărea daune materiale.

- ▶ Nu dați drumul la mașina de tuns iarba decât dacă aceasta se află pe o suprafață plană și nu se poate deplasa accidental pe roți.

- Dacă de ghidon se fixează obiecte, mașina de tuns iarba se poate răsturna din cauza greutății suplimentare. Persoanele pot fi rănite și pot apărea daune materiale.

- ▶ Nu fixați obiecte de ghidon.

⚠ PERICOL

- Dacă se lucrează în zone care sunt traversate de cabluri sub tensiune, cuțitul poate atinge cablurile sub tensiune și le poate deteriora. Utilizatorul poate fi rănit grav sau poate deceda.

- ▶ Nu lucrați în apropierea cablurilor sub tensiune.

- Dacă se lucrează pe furtună, utilizatorul poate fi lovit de fulger. Utilizatorul poate fi rănit grav sau poate deceda.

- ▶ Dacă este furtună: nu lucrați.

- Dacă se lucrează pe timp de ploaie, utilizatorul poate să alunece. Utilizatorul poate fi rănit grav sau poate deceda.

- ▶ Dacă plouă: nu lucrați.

4.9 Transportul

▲ AVERTISMENT

- În timpul transportului mașina de tuns iarba se poate răsturna sau se poate mișca. Persoanele pot fi rănite și pot apărea daune materiale.

- ▶ Oprirea motorului.



- ▶ Așteptați până când nu se mai rotește cuțitul.



- ▶ Scoateți fișa de bujie.

- ▶ Asigurați mașina de tuns iarba pe o suprafață adecvată, cu chingi de prindere, curele sau o plasă, astfel încât aceasta să nu se răstoarne și să nu se poată mișca.
- După ce motorul a funcționat, amortizorul de zgomot și motorul pot fi fierbinți. Utilizatorul se poate arde la transport.
 - ▶ Împingeți mașina de tuns iarba.
- Mașina de tuns iarba este grea. Dacă utilizatorul poartă singur pe sus mașina de tuns iarba, acesta poate fi accidentat grav.
 - ▶ Purtați mănuși de protecție.
 - ▶ Transportați mașina de tuns iarba câte doi.
- Benzina se poate scurge în timpul transportului, provocând poluare și daune.
 - ▶ Împingeți mașina de tuns iarba.
 - ▶ Transportul aparatului fără benzină.

4.10 Păstrarea

▲ AVERTISMENT

- Copiii nu pot recunoaște și nici evalua pericolele pe care le prezintă o mașină de tuns iarba. Copiii pot fi răniți grav.
 - ▶ Opriți motorul.
 - ▶ Mașina de tuns iarba se va păstra în locuri inaccesibile copiilor.
- Componentele metalice se pot coroda din cauza umezelii. Mașina de tuns iarba poate fi deteriorată.
 - ▶ Mașina de tuns iarba se va păstra la loc uscat și curat.
- Dacă mașina de tuns iarba este păstrată pe suprafețe înclinate, aceasta poate pleca singură în jos pe roți. Persoanele pot fi rănite și pot să apară daune materiale.
 - ▶ Poziționați mașina de tuns iarba numai pe suprafețe plane.

4.11 Curățarea, întreținerea și repararea

▲ AVERTISMENT

- Dacă motorul funcționează în timpul curățării, întreținerii sau reparării, există posibilitatea rănirii grave a persoanelor și pot să apară daune materiale.

- ▶ Oprirea motorului.



- ▶ Așteptați până când nu se mai rotește cuțitul.



- ▶ Scoateți fișa de bujie.

- Dacă motorul funcționează în timpul curățării, întreținerii sau reparării, sistemul de acționare pentru deplasare se poate cupla accidental. Persoanele pot fi rănite grav și pot să apară daune materiale.

- ▶ Oprirea motorului.



- ▶ Scoateți fișa de bujie.

- După ce motorul a funcționat, amortizorul de zgomot și motorul pot fi fierbinți. Persoanele se pot arde.
 - ▶ Așteptați ca amortizorul de zgomot și motorul să se răcească.
- Detergenții puternici, curățarea cu jet de apă sub presiune sau cu obiecte ascuțite pot deteriora mașina de tuns iarba sau cuțitul. Dacă mașina de tuns iarba sau cuțitul nu sunt curățate corespunzător, unele componente ar putea să nu mai funcționeze corect, iar dispozitivele de siguranță să nu mai fie eficiente. Persoanele pot fi rănite grav.
 - ▶ Curățați mașina de tuns iarba și cuțitul cum este descris în prezentele instrucțiuni de utilizare, 15.2.
- Dacă mașina de tuns iarba sau cuțitul nu sunt întreținute sau reparate așa cum este descris în aceste instrucțiuni de utilizare, componentele ar putea să nu mai funcționeze corect, iar dispozitivele de siguranță să nu mai fie eficiente. Persoanele pot fi rănite grav sau pot deceda.
 - ▶ Înlocuiți piesele uzate sau deteriorate.
 - ▶ Mașina de tuns iarba trebuie întreținută sau reparată așa cum este descris în prezentele instrucțiuni de utilizare.
 - ▶ Cuțitul trebuie întreținut așa cum este descris în prezentele instrucțiuni de utilizare.

- În timpul curățării, întreținerii sau reparării cuțitului, utilizatorul se poate tăia în muchiile ascuțite. Utilizatorul poate fi rănit.
 - ▶ Purtați mănuși de protecție din material rezistent.
- În timpul ascuțirii, cuțitul se poate încinge. Utilizatorul se poate arde.
 - ▶ Așteptați până se răcește cuțitul.
 - ▶ Purtați mănuși de protecție din material rezistent.

5 Pregătirea pentru funcționare a mașinii de tuns iarba

5.1 Pregătirea mașinii de tuns iarba pentru utilizare

Înainte de începerea oricăror lucrări trebuie parcurși pașii următori:

- ▶ Îndepărtați materialul de împachetare și dispozitivele de siguranță în timpul transportării.
- ▶ Asigurați-vă că următoarele componente sunt într-o stare sigură:
 - Mașină de tuns iarba, 4.6.1.
 - Cuțit, 4.6.2.
- ▶ Curățarea mașinii de tuns iarba, 15.2.
- ▶ Verificarea cuțitului, 10.2.
- ▶ Umplerea cu ulei de motor, 6.3.
- ▶ Rabatarea barei de ghidare, 8.1.
- ▶ Reglarea barei de ghidare, 8.3.
- ▶ Alimentarea mașinii de tuns iarba, 7.1.
- ▶ În cazul în care se cosește în prezent și iarba trebuie să fie captată în coșul de captare a ierbii:
 - ▶ Decuplarea extensiei, 6.2.2.
 - ▶ Deschiderea clapetei de mulcire, 11.5.1.
 - ▶ Agățarea coșului de captare a ierbii, 6.1.2.
- ▶ În cazul în care se cosește în prezent și iarba trebuie să fie ghidată lateral pe sol:
 - ▶ Închiderea clapetei de mulcire, 11.5.2.
 - ▶ Cuplarea extensiei, 6.2.1.
- ▶ În cazul mulcirii:
 - ▶ Închiderea clapetei de mulcire, 11.5.2.
 - ▶ Decuplarea extensiei, 6.2.2.
- ▶ Setarea înălțimii de secționare, 11.2.
- ▶ Verificarea elementelor de comandă, 10.1.
- ▶ Dacă pașii nu pot fi efectuați: nu folosiți mașina de tuns iarba și apelați la un distribuitor STIHL.

6 Asamblarea mașinii de tuns iarba

6.1 Se assemblează, se fixează și se agață coșul de colectare a ierbii.

6.1.1 Asamblarea coșului de colectare a ierbii

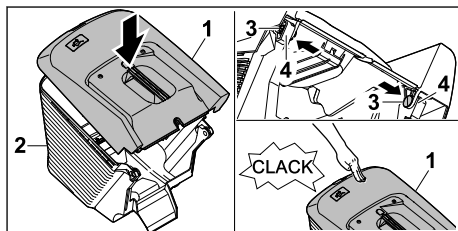

- ▶ Așezați partea superioară (1) a coșului de colectare a ierbii pe partea inferioară (2).
- ▶ Împingeți bolțurile (3) dinspre interior prin orificiile (4).
- ▶ Împingeți în jos partea superioară (1) a coșului de colectare a ierbii. Partea superioară a coșului de colectare a ierbii se înclichetează cu un sunet perceptibil.

6.1.2 Agățarea coșului de captare a ierbii

- ▶ Opriți motorul.
- ▶ Așezați mașina de cosit iarba pe o suprafață plană.

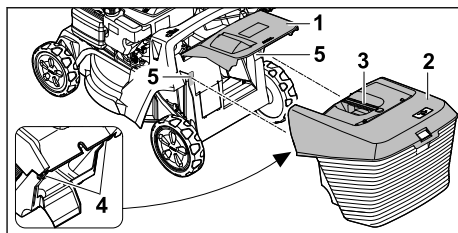

- ▶ Deschideți și țineți deschisă clapeta de evacuare (1).
- ▶ Apucați coșul de captare a ierbii (2) de mâner (3) și agățați-l de sus cu cârligele (4) în locașurile (5).
- ▶ Așezați clapeta de evacuare (1) pe coșul de captare a ierbii (2).

6.1.3 Desprinderea coșului de colectare a ierbii

- ▶ Opriți motorul.
- ▶ Poziționați mașina de tuns iarba pe o suprafață plană.

- ▶ Se deschide și se menține deschisă clapeta de evacuare.
- ▶ Se scoate în sus prinzând de mâner coșul de colectare iarbă.
- ▶ Se închide clapeta de evacuare.

6.2 Prinderea și desprinderea extensiei

6.2.1 Prinderea extensiei

- ▶ Opriți motorul.
- ▶ Scoateți fișa de bujie.
- ▶ Poziționați mașina de tuns iarba pe o suprafață plană.

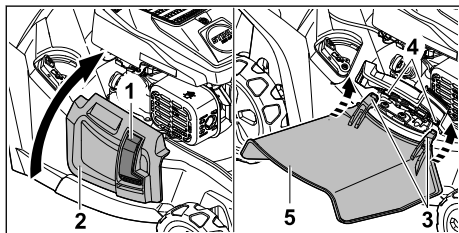

- ▶ Apăsați mecanismul de blocare (1) și țineți-l apăsat.
- ▶ Deschideți clapeta de evacuare laterală (2) și mențineți-o deschisă.
- ▶ Prindeți ambele cârlige (3) de jos, pe axul (4).
- ▶ Așezați clapeta de evacuare laterală (2) pe extensia (5).
- ▶ Introduceți fișa de bujie.

6.2.2 Desprinderea extensiei

- ▶ Opriți motorul.
- ▶ Scoateți fișa de bujie.
- ▶ Poziționați mașina de tuns iarba pe o suprafață plană.

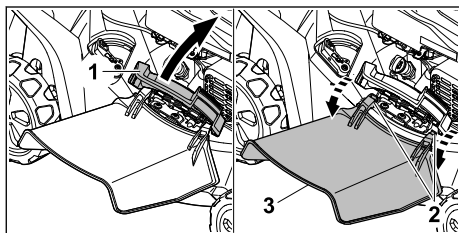

- ▶ Deschideți clapeta de evacuare laterală (1) și mențineți-o deschisă.
- ▶ Desprindeți ambele cârlige (2).
- ▶ Rabatați extensia (3) în sus și scoateți-o.
- ▶ Închideți clapeta de evacuare laterală (1).
- ▶ Introduceți fișa de bujie.

6.3 Umplerea uleiului de motor

Uleiul de motor lubrifiază și răcește motorul.

Specificația uleiului de motor și cantitatea de umplere sunt indicate în instrucțiunile de utilizare al motorului.

INDICAȚIE

- La momentul livrării, nu este umplut ulei de motor. O pornire a motorului fără sau cu prea puțin ulei de motor poate deteriora mașina de tuns iarba.
 - ▶ Înainte de fiecare proces de pornire, verificați nivelul uleiului de motor și, la nevoie, completați cu ulei de motor.
- ▶ Umpleți uleiul de motor așa cum este descris în instrucțiunile de utilizare al motorului.

7 Alimentarea cu carburant a mașinii de tuns iarba

7.1 Alimentarea cu carburant a mașinii de tuns iarba

INDICAȚIE

- Dacă mașina de tuns iarba nu este alimentată cu carburantul adecvat, aceasta se poate deteriora.
 - ▶ Urmați instrucțiunile de utilizare a motorului.
- ▶ Opriți motorul.
- ▶ Poziționați mașina de tuns iarba pe o suprafață plană.
- ▶ Curățați zona din jurul bușonului rezervorului de carburant cu o lavetă umedă.

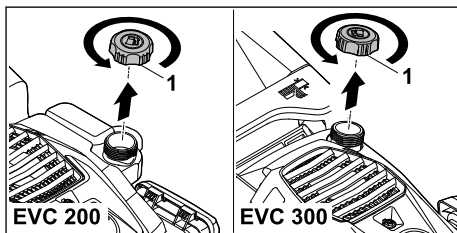

- ▶ Rotiți bușonul rezervorului de carburant (1) în sens antiorar până când îl puteți detașa.
- ▶ Scoateți bușonul rezervorului de carburant.
- ▶ Cu ajutorul unui accesoriu adecvat, umpleți cu carburant astfel încât să rămână cel puțin 15 mm liberi până la marginea rezervorului de carburant.
- ▶ Așezați bușonul pe rezervorul de carburant.

- ▶ Rotiți bușonul în sens orar și strângeți bine cu mâna.
Rezervorul de carburant este închis.

8 Se reglează pentru utilizator mașina de tuns iarba.

8.1 Desfacerea ghidonului

- ▶ Opriti motorul.
- ▶ Scoateți fișa de bujie.
- ▶ Poziționați mașina de tuns iarba pe o suprafață plană.

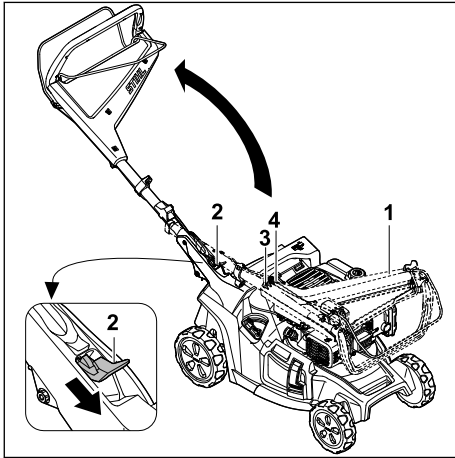

- ▶ Țineți ferm de ghidonul (1).
- ▶ Apăsăți în jos maneta (2) și mențineți-o apăsată.
- ▶ Rabatați în sus ghidonul (1) și aveți grijă să nu se prindă cablurile (3 și 4).
- ▶ Eliberați maneta (2).
Ghidonul se înclichetează cu un sunet perceptibil.

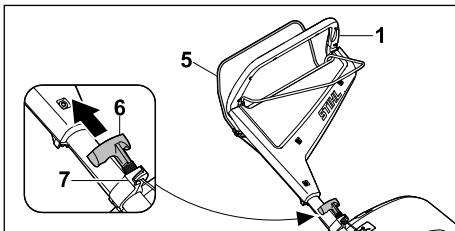

- ▶ Apăsăți maneta de cuplare a sistemului de tundere (5) spre ghidonul (1) și mențineți-o apăsată.
- ▶ Trageți încet mânerul demaror (6) în direcția ghidajului de cablu (7).
- ▶ Prindeți mânerul demaror (6) în ghidajul de cablu (7).

- ▶ Eliberați maneta de cuplare a sistemului de tundere (5).
- ▶ Introduceți fișa de bujie.

8.2 Strângerea ghidonului

Ghidonul poate fi rabatat în jos pentru a se reduce volumul ocupat pe timpul transportului sau depozitării.

- ▶ Opriti motorul.
- ▶ Scoateți fișa de bujie.
- ▶ Poziționați mașina de tuns iarba pe o suprafață plană.
- ▶ Desprindeți mânerul demaror din ghidajul de cablu și îndreptați-l încet înapoi, în direcția motorului.

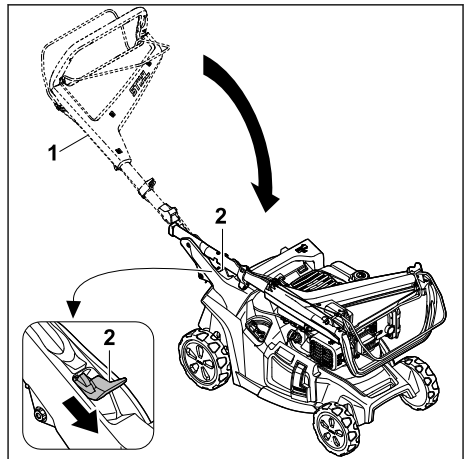

- ▶ Țineți ferm de ghidonul (1).
- ▶ Apăsăți în jos maneta (2) și mențineți-o apăsată.
- ▶ Rabatați ghidonul (1) în jos.
- ▶ Eliberați maneta (2).
Ghidonul se înclichetează cu un sunet perceptibil.
- ▶ Introduceți fișa de bujie.

8.3 Reglarea ghidonului

- ▶ Opriti motorul.
- ▶ Scoateți fișa de bujie.
- ▶ Poziționați mașina de tuns iarba pe o suprafață plană.

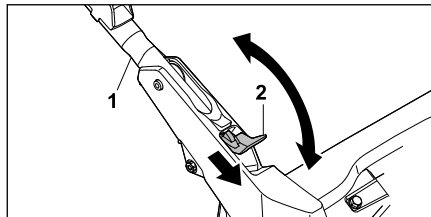

- ▶ Țineți ferm de ghidonul (1).
- ▶ Apăsați în jos maneta (2) și mențineți-o apăsată.
- ▶ Reglați ghidonul (1) în poziția dorită și asigurați-vă că se înclichetează din nou complet.
- ▶ Eliberați maneta (2).
- ▶ Introduceți fișa de bujie.

9 Pornirea și oprirea motorului

9.1 Pornirea motorului

- ▶ Poziționați mașina de tuns iarba pe o suprafață plană.

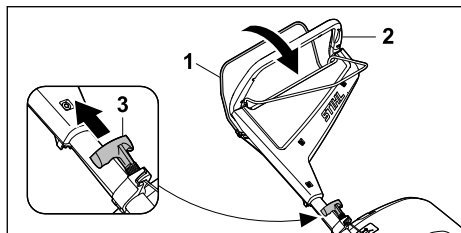

- ▶ Apăsați maneta de cuplare a sistemului de tundere (1) cu mâna stângă spre ghidonul (2) și mențineți-o apăsată.
- ▶ Trageți încet în afară mânerul demaror (3) cu mâna dreaptă, până când simțiți rezistență.
- ▶ Trageți rapid în afară mânerul demaror (3) și lăsați-l să revină în poziția inițială, până când motorul pornește.
- ▶ Dacă motorul nu pornește: urmați instrucțiunile de utilizare a motorului.

9.2 Oprirea motorului

- ▶ Poziționați mașina de tuns iarba pe o suprafață plană.
- ▶ Se eliberează maneta de cuplare a sistemului de tundere.
Motorul se oprește.
- ▶ Părăsiți poziția de lucru.

10 Verificarea mașinii de tuns iarba

10.1 Verificarea elementelor de operare

Maneta de cuplare a sistemului de tundere și maneta sistemului de acționare pentru deplasare



- ▶ Opriți motorul.
- ▶ Trageți complet maneta de cuplare a sistemului de tundere și maneta sistemului de acționare pentru deplasare în sensul ghidonului și eliberați-le din nou.
- ▶ Dacă maneta de cuplare a sistemului de tundere sau maneta sistemului de acționare pentru deplasare merg greu sau nu revin elastic în poziția inițială: Nu utilizați mașina de tuns iarba și luați legătura cu un distribuitor autorizat STIHL.

Maneta de cuplare a sistemului de tundere sau maneta sistemului de acționare pentru deplasare sunt defecte.

10.2 Verificarea cuțitului

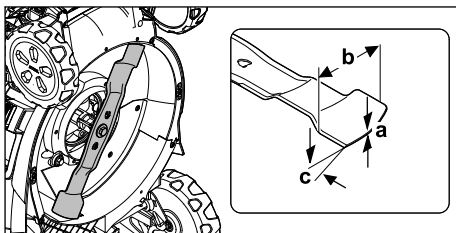
- ▶ Opriți motorul.
- ▶ Scoateți fișa de bujie.
- ▶ Așezați mașina de tuns iarba în poziție verticală,  15.1.



- ▶ Măsurati următoarele:
 - Grosimea a
 - Lățimea b
 - Unghiul de ascuțire c
- ▶ Dacă grosimea minimă sau lățimea minimă au scăzut sub limita admisă: înlocuiți cuțitul,  19.2.
- ▶ Dacă unghiul de ascuțire nu a fost respectat: ascuțiți cuțitul,  19.2.
- ▶ Dacă apar neclarități: apelați la un distribuitor autorizat STIHL.

11 Lucrul cu mașina de tuns iarbă

11.1 Ținerea și conducerea mașinii de tuns iarbă



- ▶ Țineți bine ghidonul cu ambele mâini, astfel încât degetele mari să înconjoare ghidonul.

11.2 Setarea înălțimii de secționare

Pot fi setate 7 înălțimi de secționare:

- 20 mm = poziția 1
- 30 mm = poziția 2
- 40 mm = poziția 3
- 55 mm = poziția 4
- 70 mm = poziția 5
- 85 mm = poziția 6
- 100 mm = poziția 7

Pozițiile sunt indicate pe mașina de tuns iarbă.

Setarea înălțimii de secționare

- ▶ Oprii motorul.
Cuțitul nu trebuie să se rotească.
- ▶ Așezați mașina de cosit iarbă pe o suprafață plană.

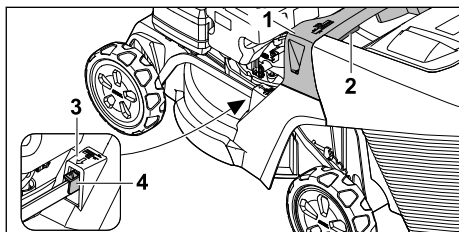

- ▶ Țineți mașina de tuns iarbă de mâner (1).
- ▶ Apăsăți maneta (2) și mențineți-o apăsată.
- ▶ Aduceți mașina de tuns iarbă în poziția dorită prin ridicarea și coborârea acesteia. Înălțimea de secționare actuală poate fi citită pe indicatorul înălțimii de secționare (3) cu ajutorul marcatului (4).
- ▶ Eliberați maneta (2).
Mașina de tuns iarbă se fixează în poziție.

11.3 Pornirea și oprirea sistemului de acționare pentru deplasare

11.3.1 Cuplarea sistemului de acționare pentru deplasare

- ▶ Poziționați mașina de tuns iarbă pe o suprafață plană.
- ▶ Porniți motorul.

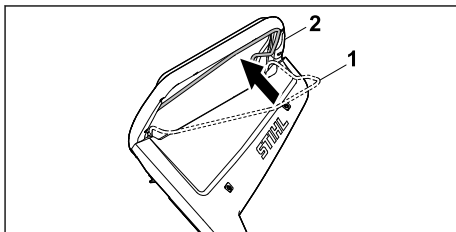

- ▶ Trageți maneta de cuplare a sistemului de acționare pentru deplasare (1) complet în direcția ghidonului (2) și țineți-o în așa fel, încât degetul mare să înconjoare ghidonul. Mașina de tuns iarbă se pune în mișcare.

11.3.2 Oprirea sistemului de acționare pentru deplasare

- ▶ Eliberați maneta de cuplare a sistemului de acționare pentru deplasare.
- ▶ Așteptați până când mașina de tuns iarbă se oprește.

11.4 Tunderea și răspândirea

Mașina de tuns iarbă este prevăzută cu un cuțit multiplu și poate fi utilizată pentru tunderea sau răspândirea ierbii.

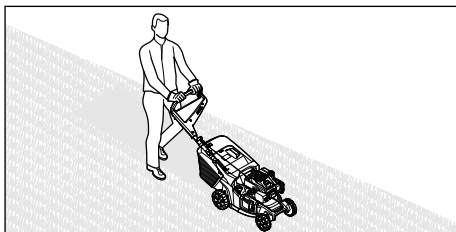

- ▶ Dacă lucrați cu sistemul de acționare pentru deplasare cuplat: deplasați mașina de tuns iarbă înainte în mod controlat.
- ▶ Dacă lucrați cu sistemul de acționare pentru deplasare decuplat: împingeți mașina de tuns iarbă înainte cu viteză mică, în mod controlat.

11.5 Deschiderea și închiderea clapetei de răspândire

11.5.1 Deschiderea clapetei de răspândire

- ▶ Opriți motorul.
- ▶ Poziționați mașina de tuns iarba pe o suprafață plană.

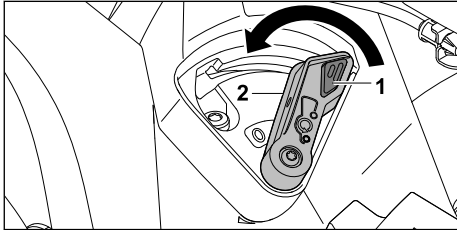

- ▶ Apăsați mecanismul de blocare (1) și țineți-l apăsat.
- ▶ Aduceți maneta (2) în poziția 0.
- ▶ Clapeta de răspândire este deschisă.
- ▶ Eliberați mecanismul de blocare (1).

11.5.2 Închiderea clapetei de răspândire

- ▶ Opriți motorul.
- ▶ Poziționați mașina de tuns iarba pe o suprafață plană.

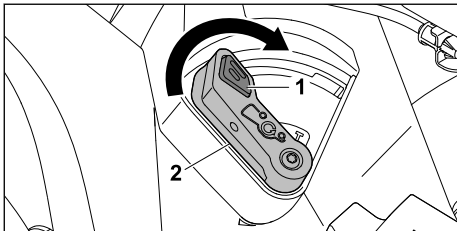

- ▶ Apăsați mecanismul de blocare (1) și țineți-l apăsat.
- ▶ Aduceți maneta (2) în poziția I.
- ▶ Clapeta de răspândire este închisă.
- ▶ Eliberați mecanismul de blocare (1).

11.6 Golirea coșului de colectare a ierbii

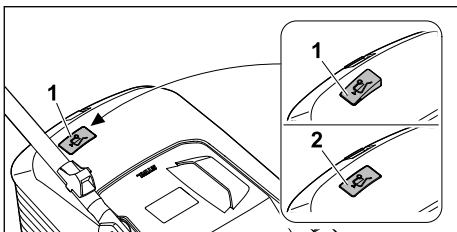

Curentul de aer produs de cuțit ridică indicatorul pentru nivelul de umplere (1). În cazul în care coșul de colectare a ierbii este umplut, curentul de aer se oprește. În cazul în care curentul de aer este redus, indicatorul pentru nivelul de umplere (2) revine în poziția de repaus. Aceasta este o indicație pentru golirea coșului de colectare a ierbii.

Funcționarea corespunzătoare a indicatorului pentru nivelul de umplere este asigurată numai în cazul unui curent optim de aer. Factorii externi, cum ar fi iarba udă, deasă sau înaltă, treptele joase de tăiere, acumularea murdăriei sau altele similare pot afecta curentul de aer și funcționarea indicatorului pentru nivelul de umplere.

- ▶ În cazul în care indicatorul pentru nivelul de umplere cade înapoi în poziția de repaus: goliți coșul de colectare a ierbii.
- ▶ Opriți mașina de tuns iarba.
- ▶ Desprindeți coșul de colectare a ierbii.

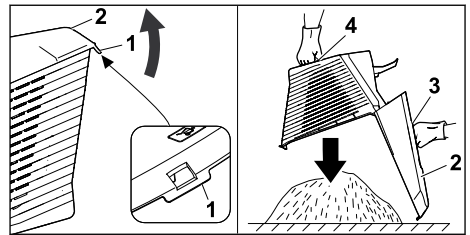

- ▶ Deschideți clema de închidere (1).
- ▶ Rabatați în sus partea superioară (2) a coșului de colectare a ierbii prinzând de mânerul (3) și mențineți-o în această poziție.
- ▶ Cu cealaltă mână, țineți de mânerul de prindere (4) de jos.
- ▶ Goliți coșul de colectare a ierbii.
- ▶ Închideți coșul de colectare a ierbii.
- ▶ Prindeți coșul de colectare a ierbii.

12 După lucru

12.1 După terminarea lucrului

- ▶ Opriți motorul.
- ▶ Dacă mașina de tuns iarba este udă: Se lasă să se usuce mașina de tuns iarba.
- ▶ Curățați mașina de tuns iarba.

13 Transportarea

13.1 Transportul mașinii de tuns iarba

- ▶ Opriți motorul.
- ▶ Cuțitul nu trebuie să se mai rotească.

- ▶ Scoateți fișa de bujie.

Împingerea mașinii de tuns iarba

- ▶ Împingeți mașina de tuns iarba înainte cu viteză mică, în mod controlat.

Căratul mașinii de tuns iarba

- ▶ Purtați mănuși de protecție.
- ▶ Desprindeți coșul de colectare a ierbii.
- ▶ Desprindeți extensia.

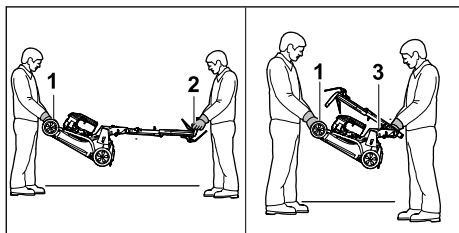

- ▶ Dacă mașina de tuns iarba este cărată cu ghidonul desfăcut:
 - ▶ O persoană ține ferm mașina de tuns iarba cu ambele mâini de mânerul de transport (1), iar o altă persoană o ține cu ambele mâini de ghidonul (2).
 - ▶ Mașina de tuns iarba se ridică și se transportă de către două persoane.
- ▶ Dacă mașina de tuns iarba este cărată cu ghidonul strâns:
 - ▶ Strângeți ghidonul, 8.2.
 - ▶ O persoană ține ferm mașina de tuns iarba cu ambele mâini de mânerul de transport (1), iar o altă persoană o ține cu ambele mâini de mânerul (3).
 - ▶ Mașina de tuns iarba se ridică și se transportă de către două persoane.

Transportul mașinii de tuns iarba cu un vehicul

- ▶ Asigurați mașina de tuns iarba în așa fel, încât aceasta să nu se răstoarne și să nu se poată mișca.

14 Stocarea

14.1 Depozitarea mașinii de tuns iarba

- ▶ Opriiți motorul și lăsați-l să se răcească.
- ▶ Scoateți fișa de bujie.
- ▶ Mașina de tuns iarba trebuie depozitată cu îndeplinirea următoarelor condiții:
 - Mașina de tuns iarba nu se află în locuri accesibile copiilor.
 - Mașina de tuns iarba este curată și uscată.
 - Mașina de tuns iarba nu se poate răsturna.
 - Mașina de tuns iarba nu se poate deplasa accidental pe roți.

Dacă mașina de tuns iarba urmează să fie depozitată pentru o perioadă mai mare de 3 luni, respectați și următoarele:

- ▶ Lăsați motorul să funcționeze până la golirea rezervorului de carburant.
- ▶ Dispuneți curățarea rezervorului de carburant de către un distribuitor autorizat STIHL.
- ▶ Schimbați uleiul de motor conform specificațiilor din instrucțiunile de utilizare a motorului.
- ▶ Deșurubați bujia și introduceți în motor 3 ml de ulei de motor prin orificiul bujiei.
- ▶ Trageți de mai multe ori de mânerul demaror și lăsați-l să revină în poziția inițială.



AVERTISMENT

- ▶ Dacă este scoasă fișa de bujie și se trage mânerul demaror, se pot produce scânteii în exterior. Scânteile pot aprinde vaporii de benzină care se scurg și pot provoca incendii și explozii. Persoanele pot fi rănite grav ori pot deceda sau se pot înregistra daune materiale.
 - ▶ Fișa de bujie se va ține la distanță de orificiul bujiei.
 - ▶ Înșurubați și strângeți ferm bujiile.

14.2 Poziția de depozitare

Mașina de tuns iarba poate fi pliată pentru a economisi spațiu de depozitare.

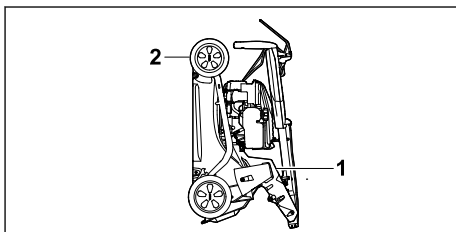

- ▶ Poziționați mașina de tuns iarba pe o suprafață plană.
- ▶ Desprindeți coșul de colectare a ierbii.
- ▶ Reglați înălțimea de tăiere în poziția cea mai de sus. 11.2



- ▶ Strângeți ghidonul. 8.2
- ▶ Țineți mașina de tuns iarba cu o mână de mânerul (1) și cu cealaltă de mânerul de transport (2) și așezați-o în poziție verticală spre spate.

15 Curățare

15.1 Așezarea mașinii de tuns iarba în poziție verticală

- ▶ Lăsați motorul să funcționeze până la golirea rezervorului de carburant.
Motorul se oprește.
- ▶ Scoateți fișa de bujie.
- ▶ Poziționați mașina de tuns iarba pe o suprafață plană.
- ▶ Desprindeți mânerul demaror din ghidajul de cablu.
- ▶ Desprindeți coșul de colectare a ierbii.
- ▶ Reglați înălțimea de tăiere în poziția cea mai de sus,  11.2.
- ▶ Aduceți ghidonul în poziția cea mai de jos,  8.3.

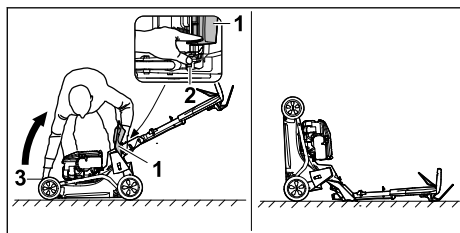

- ▶ Poziționați-vă în dreapta aparatului.
- ▶ Deschideți clapeta de evacuare (1) și mențineți-o deschisă.
- ▶ Apăsăți maneta (2) cu mâna stângă și mențineți-o apăsată.
- ▶ Țineți mașina de tuns iarba de mânerul de transport (3) cu mâna dreaptă și așezați-o în poziție verticală spre spate.

Mașina de tuns iarba stă în poziție stabilă și poate fi curățată.

15.2 Curățarea mașinii de tuns iarba

- ▶ Opriți motorul.
- ▶ Lăsați mașina de tuns iarba să se răcească.
- ▶ Scoateți fișa de bujie.
- ▶ Curățați mașina de tuns iarba cu o lavetă umedă.
- ▶ Curățați fantele de aerisire cu o pensulă.
- ▶ Așezați mașina de tuns iarba în poziție verticală.
- ▶ Curățați zona din jurul cuțitului și cuțitul cu un băț, cu o perie moale sau cu o lavetă umedă.
- ▶ Introduceți fișa de bujie.

INDICAȚIE

- Curățarea cu un aparat de curățare de înaltă presiune sau cu jeturi de apă poate deteriora aparatul.
 - ▶ Nu curățați aparatul cu un aparat de curățare de înaltă presiune sau cu jeturi de apă.

16 Întreținere

16.1 Intervale de întreținere

Intervalele de întreținere depind de condițiile de mediu și de condițiile de lucru. STIHL recomandă următoarele intervale de întreținere:

Motor

- ▶ Întrețineți motorul așa cum este indicat în instrucțiunile de utilizare a motorului.

Mașina de tuns iarba

- ▶ Verificați anual mașina de tuns iarba de către un distribuitor autorizat STIHL.

16.2 Demontarea și montarea cuțitului

16.2.1 Demontarea cuțitului

- ▶ Opriți motorul.
- ▶ Scoateți fișa de bujie.
- ▶ Așezați mașina de tuns iarba în poziție verticală.

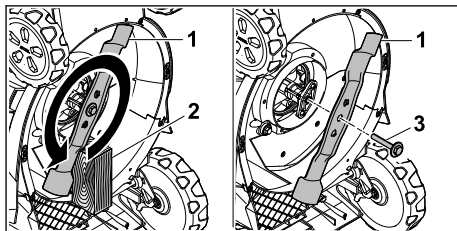

- ▶ Blocați cuțitul (1) cu o bucată de lemn (2).
- ▶ Deșurubați șurubul cu șaibă (3) în direcția săgeții și scoateți-l.
- ▶ Scoateți cuțitul (1).
- ▶ Aruncați la deșeurii șurubul cu șaibă (3). Pentru montarea cuțitului (1) folosiți un șurub cu șaibă nou.
- ▶ Introduceți fișa de bujie.

16.2.2 Montarea cuțitului

- ▶ Opriți motorul.
- ▶ Scoateți fișa de bujie.
- ▶ Așezați mașina de tuns iarba în poziție verticală.

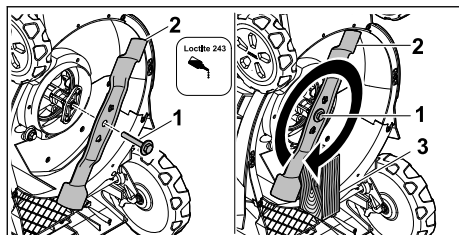

- ▶ Aplicați blocant de filet Loctite 243 pe filetul șurubului cu șaibă (1).
- ▶ Așezați cuțitul (2) în așa fel, încât ridicăturile de pe suprafața de așezare să intre în degașări.
- ▶ Înșurubați șurubul cu șaibă (1).
- ▶ Blocați cuțitul (2) cu o bucată de lemn (3).
- ▶ Strângeți șurubul cu șaibă (1) cu un cuplu de 60 Nm.
- ▶ Introduceți fișa de bujie.

16.3 Ascuțirea și echilibrarea cuțitului

Ascuțirea și echilibrarea corectă a cuțitului necesită multă experiență.

STIHL recomandă să se apeleze la un distribuitor autorizat STIHL pentru ascuțirea și echilibrarea cuțitului.

Adresele actuale ale distribuitorilor autorizați se găsesc la reprezentantul STIHL din țara respectivă, la adresa www.stihl.com.



AVERTISMENT

- Muchiile tăietoare ale cuțitului sunt ascuțite. Utilizatorul se poate tăia.
 - ▶ Purtați mănuși de protecție confecționate din material rezistent.

18 Depanare

18.1 Remedierea defecțiunilor mașinii de tuns iarba

Defecțiune	Cauză	Remedi
Motorul nu poate fi pornit.	Maneta de cuplare a mecanismului de tundere nu este apăsată.	▶ Porniți motorul așa cum este descris în aceste instrucțiuni de utilizare.
	Rezervorul de carburant este gol.	▶ Alimentați mașina de tuns iarba cu carburant.
	Conducta de carburant este înfundată.	▶ Apelați la un distribuitor autorizat STIHL.
	În rezervor se află carburant nepotrivit, contaminat sau învechit.	▶ Utilizați benzină de marcă fără plumb, proaspătă.

- ▶ Opriți motorul.
- ▶ Scoateți fișa de bujie.
- ▶ Așezați mașina de tuns iarba în poziție verticală, 15.1.
- ▶ Demontați cuțitul.
- ▶ Ascuțiți cuțitul. La această operație trebuie respectate unghiurile de ascuțire, iar cuțitul trebuie răcit, 19.2. Cuțitul nu trebuie să devină albastru în timpul ascuțirii.
- ▶ Montați cuțitul.
- ▶ Introduceți fișa de bujie.
- ▶ Dacă apar neclarități: apelați la un distribuitor autorizat STIHL.

17 Reparare

17.1 Repararea mașinii de tuns iarba

Utilizatorul nu-și poate repara singur mașina de tuns iarba și cuțitul.

- ▶ Dacă mașina de tuns iarba sau cuțitul sunt deteriorate: Nu utilizați mașina de tuns iarba sau cuțitul și luați legătura cu un distribuitor autorizat STIHL.
- ▶ Dacă plăcuțele cu instrucțiuni sunt ilizibile sau deteriorate: Se solicită înlocuirea plăcuțelor cu instrucțiuni de către un distribuitor autorizat STIHL.

Defecțiune	Cauză	Remediu
	Filtrul de aer este murdar.	► Curățați sau înlocuiți filtrul de aer așa cum este descris în instrucțiunile de utilizare a motorului.
	Fișa de bujie este desprinsă de la bujie sau cablul de aprindere nu este fixat bine la fișă.	► Introduceți fișa de bujie. ► Verificați conexiunea dintre cablul de aprindere și fișă.
	Bujia este ancrasată, deteriorată sau distanța dintre electrozi este incorectă.	► Curățați sau înlocuiți bujia. ► Reglați distanța dintre electrozi.
	Cuțitul întâmpină rezistență prea mare.	► Reglați o înălțime de tăiere mai mare. ► Porniți motorul într-o iarbă mai mică.
Motorul pornește greu sau puterea motorului scade.	Carcasa mașinii de tuns iarba este înfundată.	Curățați mașina de tuns iarba.
	Înălțimea de tăiere este reglată prea jos sau viteza de înaintare este prea mare.	Adaptați înălțimea de tăiere sau tundeți la o viteză mai mică.
	Există apă în rezervorul de carburant și în carburator sau carburatorul este colmatat.	Goliți rezervorul de carburant, curățați conducta de carburant și carburatorul.
	Rezervorul de carburant este murdar.	Apelați la un distribuitor autorizat STIHL.
Motorul devine foarte fierbinte.	Filtrul de aer este murdar.	Curățați sau înlocuiți filtrul de aer așa cum este descris în instrucțiunile de utilizare a motorului.
	Bujia este ancrasată.	Curățați sau înlocuiți bujia.
	Nivelul de ulei de motor este prea mic.	Completați cu ulei de motor sau înlocuiți uleiul așa cum este descris în instrucțiunile de utilizare a motorului.
	Aripioarele de răcire sunt murdare.	Curățați mașina de tuns iarba.
Mașina de tuns iarba vibrează puternic.	Cuțitul este deteriorat.	Înlocuiți cuțitul.
	Cuțitul este montat incorect.	Montați cuțitul.
Iarba nu este tăiată uniform.	Cuțitul este tocit sau uzat.	Ascuțiți sau înlocuiți cuțitul.

19 Date tehnice

19.1 Mașină de tuns iarba

STIHL RM 443.3 T, RM 448.3 T, RM 453.3 T

- Tip motor:
 - RM 443.3 T: STIHL EVC 200 C
 - RM 448.3 T, RM 453.3 T: STIHL EVC 300
- Cilindree:
 - RM 443.3 T: 139 cm³
 - RM 448.3 T, RM 453.3 T: 166 cm³
- Putere (P):
 - RM 443.3 T: 2,1 kW (2,8 CP) la 2800/min
 - RM 448.3 T, RM 453.3 T: 2,6 kW (3,5 CP) la 2800/min
- Turație (n):
 - RM 443.3 T: 2800rot/min
 - RM 448.3 T, RM 453.3 T: 2800rot/min
- Capacitate maximă a rezervorului de carburant:
 - RM 443.3 T: 0,9 l
 - RM 448.3 T, RM 453.3 T: 0,9 l
- Greutate (m):
 - RM 443.3 T: 30 kg
 - RM 448.3 T: 32 kg
 - RM 453.3 T: 33 kg
- Capacitatea maximă a coșului de colectare a ierbii:
 - RM 443.3 T, RM 448.3 T: 52 l
 - RM 453.3 T: 55 l
- Lățime de tăiere:

- RM 443.3 T: 41 cm
- RM 448.3 T: 46 cm
- RM 453.3 T: 51 cm

19.2 Cuțit

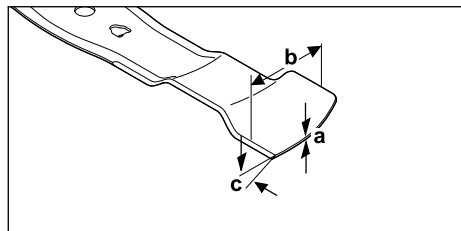

- Grosimea minimă a: 1,6 mm
- Lățimea minimă b: 55 mm
- Unghiul de ascuțire c: 30°

19.3 Niveluri de zgomot și niveluri de vibrații

RM 443.3 T

Valoarea K pentru nivelul de presiune acustică este de 2 dB(A). Valoarea K pentru nivelul de putere acustică este de 2,2 dB(A). Valoarea K pentru nivelul de vibrații este de 2,2 m/s².

- Nivel de presiune acustică L_{pA}, măsurat conform EN ISO 5395-2: 79 dB(A)
- Nivel de putere acustică L_{WA}d garantat, măsurat conform 2000/14/EC / S.I. 2001/1701: 93 dB(A)
- Nivel de vibrații a_{hv} la ghidon, măsurat conform EN ISO 5395-2: 4,4 m/s²

RM 448.3 T

Valoarea K pentru nivelul de presiune acustică este de 2 dB(A). Valoarea K pentru nivelul de putere acustică este de 2,2 dB(A). Valoarea K pentru nivelul de vibrații este de 2,2 m/s².

- Nivel de presiune acustică L_{pA}, măsurat conform EN ISO 5395-2: 82 dB(A)
- Nivel de putere acustică L_{WA}d garantat, măsurat conform 2000/14/EC / S.I. 2001/1701: 96 dB(A)
- Nivel de vibrații a_{hv} la ghidon, măsurat conform EN ISO 5395-2: 4,4 m/s²

RM 453.3 T

Valoarea K pentru nivelul de presiune acustică este de 2 dB(A). Valoarea K pentru nivelul de putere acustică este de 2,2 dB(A). Valoarea K pentru nivelul de vibrații este de 2,2 m/s².

- Nivel de presiune acustică L_{pA}, măsurat conform EN ISO 5395-2: 82 dB(A)

- Nivel de putere acustică L_{WA}d garantat, măsurat conform 2000/14/EC / S.I. 2001/1701: 97 dB(A)
- Nivel de vibrații a_{hv} la ghidon, măsurat conform EN ISO 5395-2: 4,4 m/s²

Informațiile privind respectarea cerințelor din Directiva 2002/44/EC și S.I. 2005/1093 pentru angajatori cu privire la vibrații sunt indicate la adresa www.stihl.com/vib.

19.4 REACH

REACH este Regulamentul european referitor la înregistrarea, evaluarea și autorizarea substanțelor chimice.

Informații referitoare la conformarea Regulamentului REACH sunt date la www.stihl.com/reach.

20 Piese de schimb și accesorii

20.1 Piese de schimb și accesorii

STIHL Aceste simboluri identifică piesele de schimb originale STIHL și accesoriiile originale STIHL.

STIHL recomandă folosirea pieselor de schimb originale STIHL și a accesoriiilor originale STIHL.

Piesele de schimb și accesoriiile altor producători nu pot fi evaluate de STIHL referitor la fiabilitate, siguranță și potrivire în pofida monitorizării continue a pieței, iar STIHL nu poate recomanda utilizarea acestora.

Piesele de schimb și accesoriiile originale STIHL se pot procura de la un distribuitor STIHL.

20.2 Piese de schimb importante

- Cuțit:
 - RM 443.3 T: WA40 702 0105
 - RM 448.3 T: WA41 702 0106
 - RM 453.3 T: WA42 702 0101
- Șurub cuțit cu șaibă: 0000 951 3505

21 Eliminare

21.1 Evacuarea la deșeurii a mașinii de tuns iarba

Informațiile privind eliminarea la deșeurii sunt disponibile de la administrația locală sau de la un distribuitor specializat STIHL.

Eliminarea necorespunzătoare la deșeurii poate fi dăunătoare sănătății și poate polua mediul.

- ▶ Trimiteți produsele STIHL, inclusiv ambalajele, la un punct de colectare adecvat pentru reciclare în conformitate cu reglementările locale.
- ▶ Nu eliminați produsul la deșeurile împreună cu deșeurile casnice.

22 Declarație de conformitate EU

22.1 Mașină de tuns iarba STIHL RM 443.3 T, RM 448.3 T, RM 453.3 T

STIHL Tirol GmbH
Hans Peter Stihl-Straße 5
6336 Langkampfen

Austria

declară pe propria răspundere că produsul

- Tip constructiv: Mașină de tuns iarba
- Marca de fabricație: STIHL
- Tip: RM 443.3 T, RM 448.3 T, RM 453.3 T
- Lățime de tăiere:
 - RM 443.3 T: 41 cm
 - RM 448.3 T: 46 cm
 - RM 453.3 T: 51 cm
- Număr de identificare serie:
 - RM 443.3 T: WB40
 - RM 448.3 T: WB41
 - RM 453.3 T: WB42

corespunde dispozițiilor relevante ale Directivelor 2000/14/EC, 2006/42/EC, 2014/30/EU și 2011/65/EU și a fost proiectat și fabricat în conformitate cu versiunile următoarelor standarde valabile la data producției: EN ISO 5395-1, EN ISO 5395-2 și EN ISO 14982.

Organism notificat implicat:
TÜV Rheinland LGA Products GmbH
Tillystraße 2
90431 Nürnberg, DE

Pentru determinarea nivelului de putere acustică măsurat și garantat s-a procedat conform Directivei 2000/14/EC, anexa VIII.

- Nivel de putere acustică măsurat
 - RM 443.3 T: 91,2 dB(A)
 - RM 448.3 T: 94,2 dB(A)
 - RM 453.3 T: 95,2 dB(A)
- Nivel de putere acustică garantat:
 - RM 443.3 T: 93 dB(A)
 - RM 448.3 T: 96 dB(A)
 - RM 453.3 T: 97 dB(A)

Documentația tehnică este păstrată la
STIHL Tirol GmbH.

Anul de fabricație și numărul de serie sunt indicate pe mașina de tuns iarba.

Langkampfen, 27.11.2023

STIHL Tirol GmbH

reprezentat de 

Matthias Fleischer, Director al departamentului
Dezvoltare produse

reprezentat de 

Sven Zimmermann, Director al departamentului
principal Calitate

23 Declarația de conformitate UKCA

23.1 Mașină de tuns iarba STIHL RM 443.3 T, RM 448.3 T, RM 453.3 T

STIHL Tirol GmbH
Hans Peter Stihl-Straße 5
6336 Langkampfen

Austria

declară pe propria răspundere că produsul

- Tip constructiv: Mașină de tuns iarba
- Marca de fabricație: STIHL
- Tip: RM 443.3 T, RM 448.3 T, RM 453.3 T
- Lățime de tăiere:
 - RM 443.3 T: 41 cm
 - RM 448.3 T: 46 cm
 - RM 453.3 T: 51 cm
- Număr de identificare serie:
 - RM 443.3 T: WB40
 - RM 448.3 T: WB41
 - RM 453.3 T: WB42

corespunde prevederilor aplicabile ale Regulațiilor din Regatul Unit Noise Emission in the Environment by Equipment for use Outdoors Regulations 2001, Supply of Machinery (Safety) Regulations 2008, Electromagnetic Compatibility Regulations 2016 și The Restriction of the Use of Certain Hazardous Substances in Electrical and Electronic Equipment Regulations 2012, precum și că a fost proiectat și fabricat în conformitate cu versiunile valabile la data producției ale următoarelor standarde: EN ISO 5395-1, EN ISO 5395-2 și EN ISO 14982.

Organism notificat implicat:
TUV Rheinland UK LTD
1011 Stratford Road
Solihull, B90 4BN

Pentru determinarea nivelului de putere acustică măsurat și garantat s-a procedat conform Regulamentului din Regatul Unit Noise Emission in the Environment by Equipment for use Outdoors Regulations 2001, Schedule 11.

- Nivel de putere acustică măsurat
 - RM 443.3 T: 91,2 dB(A)
 - RM 448.3 T: 94,2 dB(A)
 - RM 453.3 T: 95,2 dB(A)
- Nivel de putere acustică garantat:
 - RM 443.3 T: 93 dB(A)
 - RM 448.3 T: 96 dB(A)
 - RM 453.3 T: 97 dB(A)

Documentația tehnică este păstrată la
STIHL Tirol GmbH.

Anul de fabricație și numărul de serie sunt indicate pe mașina de tuns iarba.

Langkampfen, 27.11.2023

STIHL Tirol GmbH

reprezentat de 

Matthias Fleischer, Director al departamentului
Dezvoltare produse

reprezentat de 

Sven Zimmermann, Director al departamentului
principal Calitate

24 Adrese

www.stihl.com

Sadržaj

1	Predgovor.....	451
2	Informacije uz ovo uputstvo za upotrebu.....	451
3	Pregled.....	452
4	Sigurnosne napomene.....	453
5	Priprema kosačice za rad.....	459
6	Sastavljanje kosačice.....	459
7	Punjenje kosačice.....	460
8	Podšavanje kosačice za korisnika.....	460
9	Startovanje i gašenje motora.....	461

10	Provera kosačice.....	462
11	Rad sa kosačicom.....	462
12	Posle rada.....	464
13	Transportovanje.....	464
14	Čuvanje.....	464
15	Čišćenje.....	465
16	Održavanje.....	465
17	Popravljanje.....	466
18	Otklanjanje smetnji.....	466
19	Tehnički podaci.....	467
20	Rezervni delovi i pribor.....	468
21	Zbrinjavanje.....	468
22	EU izjava o usaglašenosti.....	468
23	UKCA Izjava proizvođača o usaglašenosti.....	469
24	Adrese.....	470

1 Predgovor

Dragi korisniče,

raduje nas što ste se odlučili za STIHL. Naši proizvodi su koncipirani i izrađeni vrhunskim kvalitetom prema potrebama naših korisnika. Tako nastaju proizvodi visoke pouzdanosti takođe i pri ekstremnim opterećenjima.

STIHL garantuje vrhunski kvalitet takođe i prilikom servisiranja. Naša specijalizovana trgovinska mreža nudi stručne savete i uputstva, kao i obimnu tehničku podršku.

STIHL se izričito zalaže za održiv i odgovoran odnos prema prirodi. Ovo uputstvo za upotrebu ima za svrhu da Vam pomogne u korišćenju proizvoda STIHL na siguran i ekološki način u toku dugog radnog veka.

Hvala Vam na poverenju; želimo Vam puno zadovoljstva uz Vaš proizvod STIHL.



Dr. Nikolas Stihl

VAŽNO! PRE UPOTREBE PROČITATI I SAČUVATI ZA KASNIJU UPOTREBU.

2 Informacije uz ovo uputstvo za upotrebu

2.1 Važeći dokumenti

Ovo uputstvo za upotrebu je prevod originalnog uputstva za upotrebu proizvođača u skladu sa EC direktivom 2006/42/EC.

Važe lokalni propisi za bezbednost.

- ▶ Uz ovo uputstvo za upotrebu, dodatno uz razumevanje pročitajte sledeće dokumente i sačuvajte ih:
 - RM 443.3 T: Uputstvo za upotrebu motora STIHL EVC 200 C
 - RM 448.3 T, RM 453.3 T: Uputstvo za upotrebu motora STIHL EVC 300

2.2 Oznake upozorenja u tekstu

! OPASNOST

- Napomena ukazuje na opasnosti koje dovode do teških povreda ili smrti.
 - ▶ Navedene mere mogu da spreče teške povrede ili smrt.

! UPOZORENJE

- Napomena ukazuje na opasnosti koje **mogu** dovesti do teških povreda ili smrti.
 - ▶ Navedene mere mogu da spreče teške povrede ili smrt.

UPUTSTVO

- Napomena ukazuje na opasnosti koje mogu dovesti do materijalnih šteta.
 - ▶ Navedene mere mogu da spreče materijalne štete.

2.3 Simboli u tekstu



Ovaj simbol ukazuje na poglavlje u ovom uputstvu za upotrebu.

3 Pregled

3.1 Kosačica

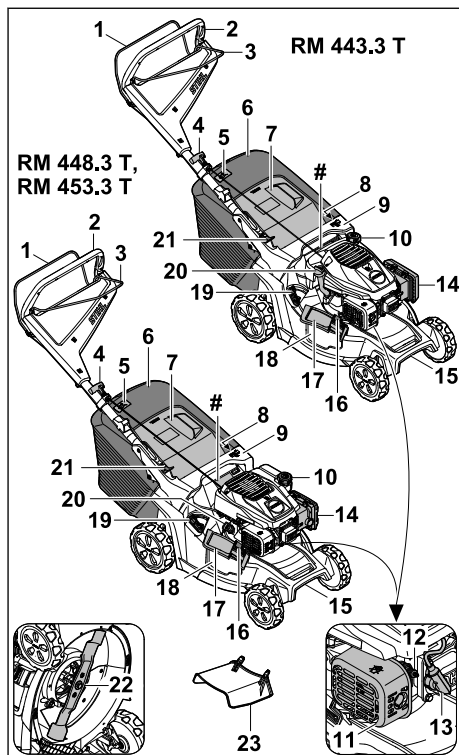

- 1 Drška za pokretanje košenja**
Drška za pokretanje košenja služi za pokretanje i isključivanje motora.
- 2 Upravljač**
Upravljač služi za držanje i transport kosačice i upravljanje njome.
- 3 Drška za pokretanje voznog pogona**
Drška za pokretanje voznog pogona uključuje i isključuje vozni pogon.
- 4 Ručka startera**
Ručka startera služi za pokretanje motora.
- 5 Pokazivač napunjenosti**
Pokazivač napunjenosti pokazuje napunjenost korpe za travu.
- 6 Korpa za travu**
U korpi za travu se skuplja pokošena trava.
- 7 Poklopac za pražnjenje**
Poklopac za pražnjenje zatvara kanal za izbacivanje trave.

8 Poluga

Poluga služi za podešavanje visine košenja.

9 Ručka

Ručka služi za držanje kosačice prilikom podešavanja visine košenja, kao i za transport kosačice.

10 Zatvarač rezervoara za gorivo

Zatvarač rezervoara za gorivo zatvara otvor za punjenje benzina.

11 Prigušivač zvuka

Prigušivač zvuka smanjuje zvučnu emisiju kosačice.

12 Svećica

Svećica pali mešavinu vazduha i goriva u motoru.

13 Utikač za svećice

Utikač za svećice povezuje kabl za paljenje sa svećicom.

14 Poklopac filtera

Poklopac filtera prekriva filter za vazduh.

15 Transportna ručka

Transportna ručka služi za transport kosačice.

16 Blokada

Blokada drži poklopac za bočno izbacivanje zatvorenim.

17 Poklopac za bočno izbacivanje

Poklopac za bočno izbacivanje zatvara otvor za bočno izbacivanje.

18 Otvor za bočno izbacivanje

Otvor za bočno izbacivanje odvodi pokošenu travu sa strane.

19 Poluga

Poluga se koristi za otvaranje i zatvaranje ugrađenog poklopca za usitnjavanje.

20 Zatvarač rezervoara za motorno ulje

Zatvarač rezervoara za motorno ulje zatvara otvor za punjenje motornog ulja.

21 Poluga

Poluga služi za podešavanje i sklapanje upravljača.

22 Nož

Nož kosi i usitnjava travu.

23 Produžetak

Produžetak odvodi pokošenu travu sa strane na tlo.

Pločica sa podacima o uređaju i brojem mašine

3.2 Simboli

Ovi simboli mogu da se nađu na kosačici i imaju sledeća značenja:



Ovaj simbol predstavlja zatvarač rezervoara za gorivo.



Ovaj simbol predstavlja zatvarač rezervoara za motorno ulje.



Garantovani nivo zvučne snage prema direktivi 2000/14/EC izražen u dB(A) kako bi zvučna emisija proizvoda bila uporediva.



Ne odlažite proizvod u kućni otpad.

Podesite visinu košenja.



Pokazivač napunjenosti korpe za travu.



Poluga za otvaranje i zatvaranje poklopca za usitnjavanje.

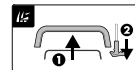

Pokrenite motor.



Uključite vozni pogon.

4 Sigurnosne napomene**4.1 Znaci upozorenja**

Znaci upozorenja na kosačici imaju sledeća značenja:



Pridržavajte se bezbednosnih napomena i predloženih mera.



Pročitajte uputstvo za upotrebu sa razumevanjem i sačuvajte ga.



Pazite na odbačene predmete - držite rastojanje i držite druge osobe podalje.





Nemojte da dodirujete nož koji se okreće.



Izvadite utikač za svećice prilikom transporta, čuvanja, održavanja ili popravke.

4.2 Namenska upotreba

Kosačica STIHL RM 443.3 T, RM 448.3 T ili RM 453.3 T služi za košenje i usitnjavanje trave.

▲ UPOZORENJE

- Ako se kosačica ne koristi u namenske svrhe, može da dođe do ozbiljnih povreda, smrtnog ishoda i materijalne štete.
 - ▶ Koristite kosačicu na način opisan u ovom uputstvu za upotrebu ili u uputstvu za upotrebu motora.

4.3 Zahtevi za korisnika

▲ UPOZORENJE

- Neobučeni korisnici ne mogu da prepoznaju i procene opasnost od kosačice. Korisnik i druge osobe mogu da budu ozbiljno povređene ili usmrćene.



- ▶ Pročitajte uputstvo za upotrebu sa razumevanjem i sačuvajte ga.

- ▶ Ako kosačicu ustupate nekoj drugoj osobi: Predajte i uputstvo za upotrebu kosačice i motora.
- ▶ Proverite da li korisnik ispunjava sledeće uslove:
 - Korisnik je odmoran.
 - Korisnik je fizički, senzorno i mentalno sposoban da rukuje kosačicom i da radi sa njim. Ukoliko je korisnik sa ograničenim fizičkim, senzornim i mentalnim sposobnostima ipak sposoban za rukovanje uređajem, on sme da radi sa njim, ali isključivo pod nadzorom ili prema uputstvima odgovornog lica.
 - Korisnik može da prepozna i proceni opasnost od kosačice.
 - Korisnik je svestan da je odgovoran za nezgode i pričinjenu štetu.
 - Korisnik je punoletan ili je stručno osposobljen u skladu sa nacionalnim propisima i pod odgovarajućim nadzorom.
 - Korisnik je dobio odgovarajuće instrukcije od strane ovlašćenog STIHL distri-

butera ili stručne osobe, pre početka rada sa kosačicom.

- Korisnik nije pod uticajem alkohola, lekova ili droga.
- ▶ Ako ste u nedoumici: Obratite se ovlašćenom STIHL distributeru.

4.4 Odeća i oprema

▲ UPOZORENJE

- Tokom rada uređaja predmeti mogu da budu katapultirani u vazduh velikom brzinom. Korisnik može da se povredi.
 - ▶ Nosite duge pantalone od izdržljivog materijala.
 - Tokom rada nastaje buka. Buka može da ošteti sluh.
 - ▶ Nosite zaštitu sluha.
 - U toku rada može da se podigne prašina. Udahnuta prašina može da ošteti zdravlje i izazove alergijske reakcije.
 - ▶ Ako se podigne prašina: Nosite masku za zaštitu od prašine.
 - Neodgovarajuća odeća može da se zakači za drvo, žbunje i kosačicu. Korisnici bez odgovarajuće odeće mogu ozbiljno da se povrede.
 - ▶ Nosite usku odeću.
 - ▶ Odložite šalove i nakit.
 - Tokom čišćenja, održavanja ili transporta uređaja korisnik može da dođe u dodir sa nožem. Korisnik može da se povredi.
 - ▶ Nosite zaštitne rukavice od izdržljivog materijala.
 - ▶ Nosite čvrstu, zatvorenu obuću sa hrapavim đonom.
 - Ukoliko nosi neprikladnu obuću, korisnik može da se oklizne. Korisnik može da se povredi.
 - Tokom oštrenja noževa, čestice materijala mogu da budu odbačene. Korisnik može da se povredi.
 - ▶ Nosite zaštitne naočare koje dobro prijanjaju. Odgovarajuće zaštitne naočare su sve one koje su testirane u skladu sa standardom EN 166 ili sa nacionalnim propisima i odgovarajuće su označene u prodavnicama.
 - ▶ Nosite zaštitne rukavice od izdržljivog materijala.
- ## 4.5 Radna oblast i okruženje
- ### ▲ UPOZORENJE
- Osobe koje ne učestvuju u radu, deca i životinje ne mogu da prepoznaju i procene opasnost od kosačice i katapultiranih predmeta. Osobe koje ne učestvuju u radu, deca i životi-

nje mogu ozbiljno da se povrede, a može doći i do materijalne štete.

- ▶ Osobe koje ne učestvuju u radu, decu i životinje udaljite iz radne oblasti.
- ▶ Držite rastojanje u odnosu na predmete.
- ▶ Ne ostavljajte kosačicu bez nadzora.
- ▶ Pobrinite se za to da deca ne mogu da se igraju sa kosačicom.
- Kad motor radi, vreli izduvni gasovi izlaze iz prigušivača zvuka. Vreli izduvni gasovi mogu da zapale lako zapaljive materijale i da izazovu požar.
 - ▶ Mlaz izduvnog gasa držite na udaljenosti od zapaljivih materijala.

4.6 Stanje za bezbednu upotrebu

4.6.1 Kosačica

Kosačica se nalazi u bezbednom stanju ako su ispunjeni sledeći uslovi:

- Kosačica nije oštećena.
- Benzin ne curi iz kosačice.
- Zatvarač rezervoara za gorivo je zatvoren.
- Motorno ulje ne curi iz kosačice.
- Zatvarač rezervoara za motorno ulje je zatvoren.
- Kosačica je čista.
- Komande funkcionišu i nisu izmenjene.
- Ako se prilikom košenja pokošena trava skuplja u korpi za travu: Poklopac za usitnjavanje je otvoren, produžetak je otkaćen, a korpa za travu je pravilno zakačena.
- Ako se prilikom košenja pokošena trava izbacuje nazad: Korpa za travu je postavljena i poklopac za pražnjenje je zatvoren.
- Ako se prilikom košenja pokošena trava odvodi sa strane na tlo: Poklopac za usitnjavanje je zatvoren i produžetak je pravilno zakačćen.
- Ako se usitjava: Produžetak je otkaćen i poklopac za usitnjavanje je zatvoren.
- Nož je pravilno montiran.
- Originalni STIHL dodatni pribor za ovu kosačicu je pravilno montiran.
- Mehanizmi opterećeni oprugom nisu oštećeni i funkcionišu.
- Prilikom otpuštanja pogonske drške za košenje, motor se isključuje.



▲ UPOZORENJE

- U nebezbednom stanju, komponente više ne mogu ispravno da funkcionišu, bezbednosni uređaji su isključeni i može doći do curenja goriva. Može doći do ozbiljnih povreda ili smrtnog ishoda.

- ▶ Radite isključivo sa neoštećenom kosačicom.
- ▶ Ako benzin curi iz kosačice: Nemojte da koristite kosačicu i potražite pomoć ovlašćenog STIHL distributera.
- ▶ Zatvorite zatvarač rezervoara za gorivo.
- ▶ Ako motorno ulje curi iz kosačice: Nemojte da koristite kosačicu i potražite pomoć ovlašćenog STIHL distributera.
- ▶ Zatvorite zatvarač za motorno ulje.
- ▶ Ako je kosačica prljava: Očistite kosačicu.
- ▶ Ne vršite izmene na kosačici i njenim bezbednosnim sistemima.
- ▶ Ne vršite izmene na kosačici koje dovode do promene snage ili broja obrtaja motora.
- ▶ Ako komande ne funkcionišu: Nemojte da koristite kosačicu.
- ▶ Mehanizmi opterećeni oprugom mogu da oslobode nagomilanu energiju.
- ▶ Ako se prilikom košenja pokošena trava skuplja u korpi za travu: Otvorite poklopac za usitnjavanje, skinite produžetak i zakačite korpu za travu kao što je opisano u ovom uputstvu za upotrebu.
- ▶ Ako se prilikom košenja pokošena trava odvodi sa strane na tlo: Zatvorite poklopac za usitnjavanje i zakačite dodatak kao što je opisano u ovom uputstvu za upotrebu.
- ▶ Ako se usitjava: Skinite produžetak i zatvorite poklopac za usitnjavanje kao što je opisano u ovom uputstvu za upotrebu.
- ▶ Montirajte nož na način opisan u ovom uputstvu za upotrebu.
- ▶ Montirajte originalni STIHL dodatni pribor za ovu kosačicu montirajte na način opisan u ovom uputstvu za upotrebu ili u uputstvu za upotrebu dodatnog pribora.
- ▶ Nemojte da ubacujete predmete u otvore kosačice.
- ▶ Zamenite istrošene ili oštećene natpise.
- ▶ Ako ste u nedoumici: Obratite se ovlašćenom STIHL distributeru.

4.6.2 Nož

Nož je u bezbednom stanju, ukoliko su ispunjeni sledeći uslovi:

- Nož i dodaci su neoštećeni.
- Nož nije deformisan.
- Nož je pravilno montiran.
- Nož je pravilno naoštren.
- Nema strugotina na nožu.
- Nož je pravilno centriran.
- Minimalna debljina i minimalna širina noža nisu potkoračene,  19.2.
- Ugao oštrenja je propisan,  19.2.

▲ UPOZORENJE

- U nebezbednom stanju delovi noža mogu da se odvoje i da budu katapultirani u vazduh. Može doći do ozbiljnih povreda.
 - ▶ Radite sa neoštećenim nožem i neoštećenim dodacima.
 - ▶ Pravilno montirajte nož.
 - ▶ Pravilno naoštrite nož.
 - ▶ Ako su minimalna debljina ili minimalna širina noža potkoračene: Zamenite nož.
 - ▶ Centriranje noža prepustite ovlašćenom STIHL distributeru.
 - ▶ Ako ste u nedoumici: Obratite se ovlašćenom STIHL distributeru.

4.7 Gorivo i točenje

▲ UPOZORENJE

- Gorivo koje se koristi za ovu kosačicu je benzin. Benzin je visoko zapaljiv. Ako benzin dođe u kontakt sa otvorenim plamenom ili vrelim predmetima, benzin može izazvati požare ili eksplozije. Može doći do ozbiljnih povreda ili smrtnog ishoda, a može doći i do materijalne štete.
 - ▶ Zaštitite benzin od toplote i vatre.
 - ▶ Nemojte prosipati benzin.
 - ▶ Ako je prosut benzin: Benzin obrišite krpom i pokušajte da pokrenete motor tek kada su svi delovi kosačice suvi.
 - ▶ Nemojte pušiti.
 - ▶ U blizini vatre nemojte sipati gorivo.
 - ▶ Pre dolivanja benzina isključite motor i sačekajte da se ohladi.
 - ▶ Ako je potrebno pražnjenje rezervoara: Izvršite to na otvorenom.
 - ▶ Motor pokrenite najmanje 3 m od mesta dolivanja benzina.
 - ▶ Nikada nemojte skladištiti u zgradi kosačicu sa benzinom u rezervoaru.
- Udisanje isparenja benzina može dovesti do trovanja ljudi.
 - ▶ Nemojte udisati isparenja benzina.
 - ▶ Točite benzin samo na dobro provetrenom mestu.
- Kosačica se zagreva tokom rada. Benzin se širi i u rezervoaru za gorivo može nastati natpritisak. Ako se otvara zatvarač rezervoara za gorivo, može početi da prska benzin. Benzin koji prska može da se zapali. Korisnik može da bude ozbiljno povređen.
 - ▶ Najpre ostavite kosačicu da se ohladi pa zatim otvorite zatvarač rezervoara za gorivo.

- Odeća, koja dođe u kontakt sa benzinom, lakše je zapaljiva. Može doći do ozbiljnih povreda ili smrtnog ishoda, a može doći i do materijalne štete.
 - ▶ Ako odeća dođe u kontakt sa benzinom: Zamenite odeću.
- Benzin može da ugrozi životnu sredinu.
 - ▶ Nemojte prosipati gorivo.
 - ▶ Odložite benzin u skladu sa propisima i na ekološki prihvatljiv način.
- Ako benzin dođe u dodir sa kožom ili očima, koža i oči se mogu nadražiti.
 - ▶ Sprečite dodir sa benzinom.
 - ▶ Ako je došlo do dodira sa kožom: Isperite pogođena mesta na koži sa dosta vode i sapuna.
 - ▶ Ako je došlo do dodira sa očima: Ispirajte oči najmanje 15 minuta sa dosta vode i potražite lekara.
- Sistem za paljenje kosačice proizvodi varnice. Varnice mogu da izlete i da izazovu požare i eksplozije u lako zapaljivom ili eksplozivnom okruženju. Može doći do ozbiljnih povreda ili smrtnog ishoda, a može doći i do materijalne štete.
 - ▶ Koristite svećice na način opisan u uputstvu za upotrebu motora.
 - ▶ Zavrnite svećice i dobro ih pritegnite.
 - ▶ Čvrsto pritisnite utikač za svećice.
- Ako se u kosačicu sipa benzin koji nije pogodan za motor, kosačica može da se ošteti.
 - ▶ Uvek koristite svež, bezolovni benzin poznate marke.
 - ▶ Obratite pažnju na napomene u uputstvu za upotrebu motora.

4.8 Rad

▲ UPOZORENJE

- Ako ne pokrene motor na odgovarajućim način, korisnik može da izgubi kontrolu nad kosačicom. Korisnik može ozbiljno da se povredi.
 - ▶ Pokrenite motor na način opisan u ovom uputstvu za upotrebu.
- U određenim situacijama, korisnik ne može više da se koncentriše na ono što radi. Može da se spotakne, padne i ozbiljno povredi.
 - ▶ Radite staloženo i promišljeno.
 - ▶ Kosite samo kada je vidljivost dobra. Ako su osvetljenje i vidljivost loši, nemojte da radite sa kosačicom.
 - ▶ Sami rukujte kosačicom.
 - ▶ Obratite pažnju na prepreke.
 - ▶ Nemojte da prevrćete kosačicu.
 - ▶ Radite stojeći na tlu i pritom održavajte ravnotežu.

- ▶ Ako primetite znake umora: Napravite pauzu u radu.
- ▶ Ako kosite na padini: Kosite poprečno u odnosu na padinu.
- ▶ Nemojte da radite na padinama sa nagibom većim od 25° (46,6%).
- ▶ Budite posebno pažljivi dok radite sa kosačicom blizu strmina, ivica terena, jaruga, deponija i nasipa.
- ▶ Planirajte vreme rada tako da izbegnete veća opterećenja tokom dužeg perioda.
- Motor tokom rada ispušta izduvne gasove. Udisanje izduvnih gasova može dovesti do trovanja.
 - ▶ Ne udišite izduvne gasove.
 - ▶ Koristite kosačicu samo na dobro provetrenom mestu.
 - ▶ Ukoliko osetite mučninu, glavobolju, smetnje sa vidom, smetnje sa sluhom ili vrtoglavicu: Prekinite sa radom i zatražite lekarsku pomoć.
- Ako nosi zaštitu sluha dok motor radi, korisnik može samo u ograničenoj meri da čuje i proceni zvuke.
 - ▶ Radite stalozeno i promišljeno.
- Kosačica je opremljena sistemom za zaustavljanje motora.
 - ▶ Motor i nož se zaustavljaju u roku od tri sekunde od otpuštanja pogonske drške za košenje.
- Rotirajući nož može da povredi korisnika. Korisnik može ozbiljno da se povredi.



- ▶ Izvucite utikač za svećice.



- ▶ Nemojte da dodirujete nož koji se okreće.
- ▶ Ako neki predmet blokira nož: Isključite motor. Tek onda odstranite predmet.

- Ako radite bez voznog pogona, može doći do nehotičnog uključivanja voznog pogona i kosačica može da se pokrene. Može doći do ozbiljnih povreda i materijalne štete.
 - ▶ Dršku za pokretanje voznog pogona aktivirajte samo ako treba da se uključi vozni pogon.
- Ako se kosačica izmeni tokom rada ili se neuobičajeno ponaša, onda možda nije bezbedna za rad. Može doći do ozbiljnih povreda i materijalne štete.
 - ▶ Prekinite sa radom i obratite se ovlašćenom STIHL distributeru.
- Kosačica tokom rada može da izazove vibracije.

- ▶ Nosite zaštitne rukavice.
- ▶ Pravite pauze u radu.
- ▶ Ako se pojave znaci koji ukazuju da nešto nije u redu sa cirkulacijom: Potražite pomoć lekara.
- Pregledajte površinu košenja i obratite pažnju na prepreke. Ako nož tokom rada naiđe na strani predmet, mogao bi velikom brzinom da katapultira u vazduh ceo predmet ili njegove delove. Može doći do povreda i materijalne štete.



- ▶ Uklonite strane predmete kao što su kamenje, grane, žice, igračke ili druga strana tela iz radne oblasti. Obeležite skrivene predmete koje nije moguće ukloniti.

- Kada se pusti drška za pokretanje košenja, nož nastavlja da se okreće još kratko vreme. Može doći do ozbiljnih povreda.



- ▶ Sačekajte da nož prestane da se okreće.
- ▶ Skinite korpu za travu tek kada nož prestane da se okreće.

- Ako rotirajući nož naiđe na čvrst predmet, može da dođe do varničenja. U lako zapaljivom okruženju varnice mogu da izazovu požar. Može doći do ozbiljnih ili fatalnih povreda, a i do nastanka materijalne štete.
 - ▶ Nemojte da radite u lako zapaljivom okruženju.
- Ako se kosačica ostavi negde pod nagibom, može sama od sebe da se otkotrlja. Može doći do povreda i materijalne štete.
 - ▶ Ostavite kosačicu samo ako je na ravnoj površini, gde ne može da se otkotrlja sama od sebe.
- Ako se zakače predmeti na upravljač, kosačica može da se prevrne zbog dodatne težine. Može doći do povreda i materijalne štete.
 - ▶ Nemojte ništa da kačite na upravljač.

▲ OPASNOST

- Ako radite u blizini vodova pod naponom, nož može da dođe u dodir sa vodovima pod naponom i da ih ošteti. Može doći do ozbiljnih ili fatalnih povreda.
 - ▶ Nemojte da radite u blizini vodova pod naponom.
- Ako radi po nevremenu, korisnik može da udari grom. Može doći do ozbiljnih ili fatalnih povreda.
 - ▶ Ako je nevreme: Nemojte da radite.
- Ako radi po kiši, korisnik može da se oklizne. Može doći do ozbiljnih ili fatalnih povreda.
 - ▶ Ako pada kiša: Nemojte da radite.

4.9 Transport

▲ UPOZORENJE

- U toku transporta kosačica može da se prevrne ili pomera. Može doći do povreda i materijalne štete.

- ▶ Isključite motor.



- ▶ Sačekajte da nož prestane da se okreće.



- ▶ Izvucite utikač za svećice.

- ▶ Osigurajte kosačicu zateznim trakama, kaiševima ili mrežom na odgovarajućoj utovarnoj površini tako da ne može da se prevrne i pomera.

- Prigušivač zvuka i motor mogu da budu vrela na dodir nakon prestanka rada motora. Korisnik može da se opeče prilikom transporta.
 - ▶ Gurajte kosačicu.
- Kosačica je teška. Ukoliko korisnik sam nosi kosačicu, može da se povredi.
 - ▶ Nosite zaštitne rukavice.
 - ▶ Kosačicu nosite uvek zajedno sa još nekim.
- Tokom transporta, benzin može da iscuri i dovede do prijavštine i oštećenja.
 - ▶ Gurajte kosačicu.
 - ▶ Transportujte uređaj bez benzina.

4.10 Čuvanje

▲ UPOZORENJE

- Deca ne mogu da prepoznaju i procene opasnost od kosačice. Mogu ozbiljno da se povrede.
 - ▶ Isključite motor.
 - ▶ Čuvajte kosačicu van dometa dece.
- Metalne komponente mogu da korodiraju usled vlage. Kosačica može da se ošteti.
 - ▶ Čuvajte kosačicu na čistom i suvom mestu.
- Ako se kosačica ostavi negde pod nagibom, može sama od sebe da se otkotrlja. Može doći do povreda i materijalne štete.
 - ▶ Čuvajte kosačicu isključivo negde na ravnom.

4.11 Čišćenje, održavanje i popravka

▲ UPOZORENJE

- Ako motor radi tokom čišćenja, održavanja ili popravke, može da dođe do ozbiljnih povreda i materijalne štete.

- ▶ Isključite motor.



- ▶ Sačekajte da nož prestane da se okreće.



- ▶ Izvucite utikač za svećice.

- Ako motor radi tokom čišćenja, održavanja ili popravke, vozni pogon može slučajno da se uključi. Može doći do ozbiljnih povreda i materijalne štete.

- ▶ Isključite motor.



- ▶ Izvucite utikač za svećice.

- Prigušivač zvuka i motor mogu da budu vrela na dodir nakon prestanka rada motora. Korisnik može da se opeče.
 - ▶ Sačekajte da se prigušivač zvuka i motor ohlade.
- Jaka sredstva za čišćenje, pranje vodenim mlazom ili oštri predmeti mogu da oštete kosačicu ili nož. Ukoliko se kosačica ili nož ne čiste pravilno, komponente ne mogu da funkcionišu ispravno, a sigurnosni uređaji mogu da prestanu sa radom. Može doći do ozbiljnih povreda.
 - ▶ Očistite kosačicu i nož na način opisan u ovom uputstvu za upotrebu, 15.2.
- Ukoliko se kosačica ili nož ne održavaju ili ne popravljaju onako kako je opisano u ovom uputstvu za upotrebu, komponente ne mogu da funkcionišu ispravno, a sigurnosni uređaji mogu da prestanu sa radom. Može doći do ozbiljnih povreda ili smrtnog ishoda.
 - ▶ Zamenite istrošene ili oštećene delove.
 - ▶ Održavajte ili popravljajte kosačicu na način opisan u ovom uputstvu za upotrebu.
 - ▶ Održavajte nož na način opisan u ovom uputstvu za upotrebu.
- Tokom čišćenja, održavanja ili popravke noža, korisnik može da se poseće na oštrim sečivima. Korisnik može da se povredi.
 - ▶ Nosite zaštitne rukavice od izdržljivog materijala.
- Nož može da se zagreje prilikom oštrenja. Korisnik može da se opeče.
 - ▶ Sačekajte da se nož ohladi.
 - ▶ Nosite zaštitne rukavice od izdržljivog materijala.

5 Priprema kosačice za rad

5.1 Priprema kosilice za travu za upotrebu

Pre svakog početka rada morate sprovesti sledeće korake:

- ▶ Uklonite ambalažni materijal i transportne osigurače.
- ▶ Uverite se da su sledeće komponente u stanju za bezbednu upotrebu:
 - Kosilica za travu, 4.6.1.
 - Nož, 4.6.2.
- ▶ Čišćenje kosilice za travu, 15.2.
- ▶ Provera noža, 10.2.
- ▶ Sipanje motornog ulja, 6.3.
- ▶ Rasklapanje upravljača, 8.1.
- ▶ Podešavanje upravljača, 8.3.
- ▶ Sipanje goriva u kosilicu za travu, 7.1.
- ▶ Ako je košenje u toku i pokošena trava treba da se pokupi u korpu za skupljanje trave:
 - ▶ Otkaćinjanje produžetka, 6.2.2.
 - ▶ Otvaranje poklopca za malčiranje, 11.5.1.
 - ▶ Zakaćinjanje korpe za skupljanje trave, 6.1.2.
- ▶ Ako je košenje u toku i trava treba da se vodi u stranu na tlu:
 - ▶ Zatvaranje poklopca za malčiranje, 11.5.2.
 - ▶ Zakaćinjanje produžetka, 6.2.1.
- ▶ Ako vršite malčiranje:
 - ▶ Zatvaranje poklopca za malčiranje, 11.5.2.
 - ▶ Otkaćinjanje produžetka, 6.2.2.
- ▶ Podešavanje visine reza, 11.2.
- ▶ Proverite komandne elemente, 10.1.
- ▶ Ako ne možete sprovesti ove korake: Nemojte koristiti kosilicu za travu i obratite se specijalizovanom prodavcu STIHL.

6 Sastavljanje kosačice

6.1 Sklapanje, postavljanje i skidanje korpe za travu

6.1.1 Sklapanje korpe za travu

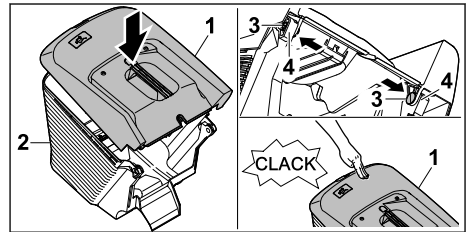

- ▶ Postavite gornji deo korpe za travu (1) na donji deo korpe za travu (2).
- ▶ Gurnite klinove (3) iznutra kroz otvore (4).
- ▶ Pritisnite gornji deo korpe za travu (1) nadole. Gornji deo korpe za travu čujno naleže u odgovarajući položaj.

6.1.2 Zakaćinjanje korpe za skupljanje trave

- ▶ Ugasite motor.
- ▶ Kosilicu za travu postavite na ravnu podlogu.

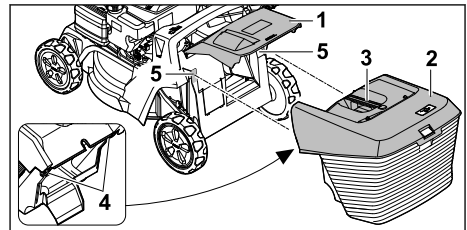

- ▶ Otvorite zakrilce za izbacivanje (1) i zadržite.
- ▶ Korpa za skupljanje trave (2) uhvatite za ručku (3) i kukom (4) zakaćite u držače (5).
- ▶ Zakrilce za izbacivanje (1) odložiti na korpu za skupljanje trave (2).

6.1.3 Skidanje korpe za travu

- ▶ Isključite motor.
- ▶ Postavite kosačicu na ravnu površinu.
- ▶ Otvorite poklopac za pražnjenje i pridržite ga.
- ▶ Korpu za travu skinite povlačeći je nagore i držeći je za ručku.
- ▶ Zatvorite poklopac za pražnjenje.

6.2 Postavljanje i skidanje produžetka

6.2.1 Postavljanje produžetka

- ▶ Ugasite motor.
- ▶ Izvucite utikač za svećice.
- ▶ Postavite kosačicu na ravnu površinu.

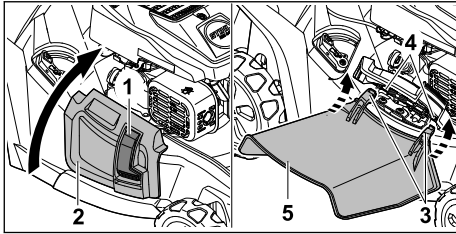

- ▶ Pritisnite blokadu (1) i držite je tako.
- ▶ Otvorite poklopac za bočno izbacivanje (2) i pridržite ga.
- ▶ Pričvrstite obe kuke (3) na osovinu (4) odozdo.
- ▶ Postavite poklopac za bočno izbacivanje (2) na produžetak (5).
- ▶ Umetnite utikač za svećice.

6.2.2 Skidanje produžetka

- ▶ Ugasite motor.
- ▶ Izvucite utikač za svećice.
- ▶ Postavite kosačicu na ravnu površinu.

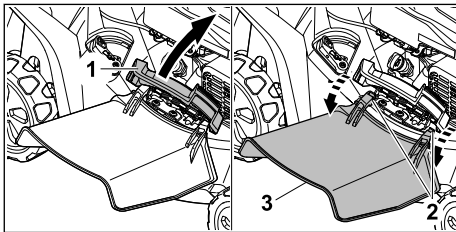

- ▶ Otvorite poklopac za bočno izbacivanje (1) i pridržite ga.
- ▶ Otkaçite obe kuke (2).
- ▶ Presavijte produžetak (3) nagore i skinite ga.
- ▶ Zatvorite poklopac za bočno izbacivanje (1).
- ▶ Umetnite utikač za svećice.

6.3 Dolivanje motornog ulja

Motorno ulje podmazuje i hladi motor.

Specifikacije motornog ulja i količine punjenja su navedene u uputstvu za upotrebu motora.

UPUTSTVO

- U stanju prilikom isporuke nije napunjeno motorno ulje. Pokretanje motora bez ili sa nedovoljno motornog ulja može da ošteti kosačicu.
 - ▶ Pre startovanja proverite nivo motornog ulja i po potrebi dopunite motorno ulje.
- ▶ Napunite motorno ulje na način opisan u ovom uputstvu za upotrebu.

7 Punjenje kosačice

7.1 Sipanje goriva u kosačicu

UPUTSTVO

- Ako se u kosačicu ne sipa odgovarajuće gorivo, može doći do njenog oštećenja.
 - ▶ Konsultujte uputstvo za upotrebu motora.
- ▶ Ugasite motor.
- ▶ Postavite kosačicu na ravnu površinu.
- ▶ Očistite vlažnom krpom područje oko zatvarača rezervoara za gorivo.

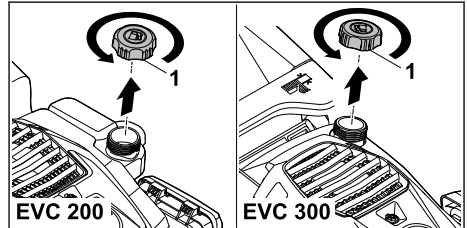

- ▶ Okrećite zatvarač rezervoara za gorivo (1) u smeru suprotnom od smeru kretanja kazaljki na satu sve dok ne budete mogli da ga skinete.
- ▶ Skinite zatvarač rezervoara za gorivo.
- ▶ Pomoću odgovarajućeg pomagala za dolivanje, sipajte gorivo toliko da ostane barem 15 mm praznog prostora do vrha rezervoara za gorivo.
- ▶ Stavite zatvarač rezervoara za gorivo na rezervoar za gorivo.
- ▶ Okrećite zatvarač rezervoara za gorivo u smeru kretanja kazaljki na satu i zategnite ga rukom. Rezervoar za gorivo je zatvoren.

8 Podešavanje kosačice za korisnika

8.1 Rasklapanje upravljača

- ▶ Ugasite motor.
- ▶ Izvucite utikač za svećice.
- ▶ Postavite kosačicu na ravnu površinu.

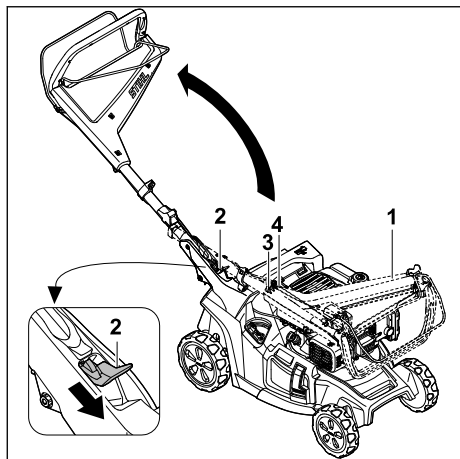

- ▶ Čvrsto držite upravljač (1).
 - ▶ Pritisnite polugu (2) naniže i zadržite je u tom položaju.
 - ▶ Rasklopite upravljač (1) pazeći da se sajle (3 i 4) ne priklešte.
 - ▶ Pustite polugu (2).
- Upravljač čujno naleže u odgovarajući položaj.

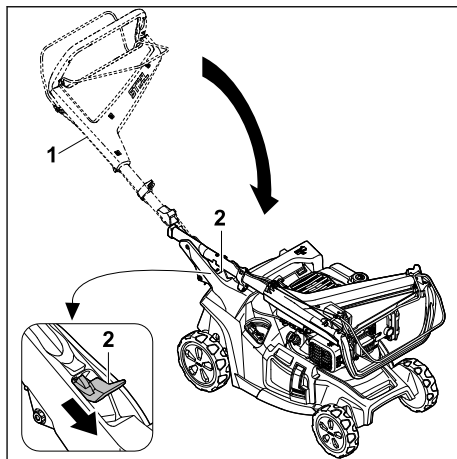

- ▶ Čvrsto držite upravljač (1).
 - ▶ Pritisnite polugu (2) naniže i zadržite je u tom položaju.
 - ▶ Sklopite upravljač (1).
 - ▶ Pustite polugu (2).
- Upravljač čujno naleže u odgovarajući položaj.
- ▶ Umetnite utikač za svećice.

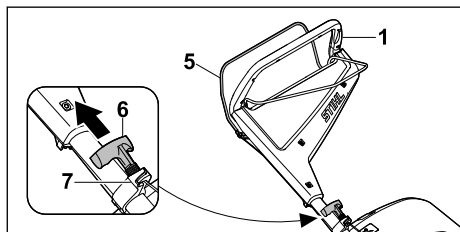

- ▶ Pritisnite dršku za pokretanje košenja (5) ka upravljaču (1) i držite je tako.
- ▶ Polako povucite ručku startera (6) u smeru vođice za sajlu (7).
- ▶ Zakačite ručku startera (6) za vođicu za sajlu (7).
- ▶ Pustite dršku za pokretanje košenja (5).
- ▶ Umetnite utikač za svećice.

8.2 Sklapanje upravljača

Radi uštede prostora prilikom transporta i skladištenja, možete da sklopite upravljač.

- ▶ Ugasite motor.
- ▶ Izvucite utikač za svećice.
- ▶ Postavite kosačicu na ravnu površinu.
- ▶ Skinite ručku startera sa vođice za sajlu i polako je vratite nazad u smeru motora.

8.3 Podešavanje upravljača

- ▶ Ugasite motor.
- ▶ Izvucite utikač za svećice.
- ▶ Postavite kosačicu na ravnu površinu.

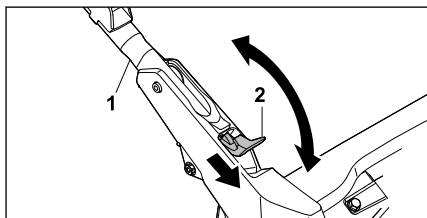

- ▶ Čvrsto držite upravljač (1).
- ▶ Pritisnite polugu (2) naniže i zadržite je u tom položaju.
- ▶ Postavite upravljač (1) u željeni položaj i pazite da ponovo u potpunosti uđe u odgovarajući položaj.
- ▶ Pustite polugu (2).
- ▶ Umetnite utikač za svećice.

9 Startovanje i gašenje motora

9.1 Pokretanje motora

- ▶ Postavite kosačicu na ravnu površinu.

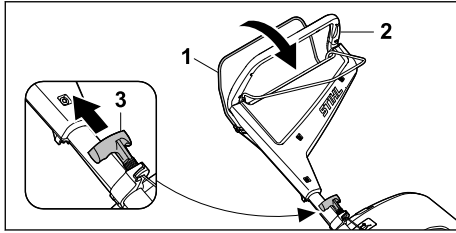

- ▶ Levom rukom pritisnite dršku za pokretanje košenja (1) prema upravljaču (2) i držite je tako.
- ▶ Desnom rukom polako povlačite ručku startera (3) sve dok ne osetite otpor.
- ▶ Brzo izvlačite i vraćajte ručku startera (3) sve dok se motor ne pokrene.
- ▶ Ako se motor ne pokreće: Konsultujte uputstvo za upotrebu motora.

9.2 Isključivanje motora

- ▶ Postavite kosačicu na ravnu površinu.
- ▶ Pustite dršku za pokretanje košenja. Motor se isključuje.
- ▶ Napustite položaj korisnika.

10 Provera kosačice

10.1 Provera komandi



Drška za pokretanje košenja i drška za pokretanje voznog pogona

- ▶ Isključite motor.
- ▶ Dršku za pokretanje košenja i dršku za pokretanje voznog pogona povucite potpuno u smeru upravljača i ponovo pustite.
- ▶ Ako se drška za pokretanje košenja ili drška za pokretanje voznog pogona teško pokreću ili se ne vraćaju u početni položaj: Nemojte koristiti kosačicu, nego potražite pomoć ovlašćenog STIHL distributera.
- ▶ Drška za pokretanje košenja ili drška za pokretanje voznog pogona je oštećena.

10.2 Provera noža

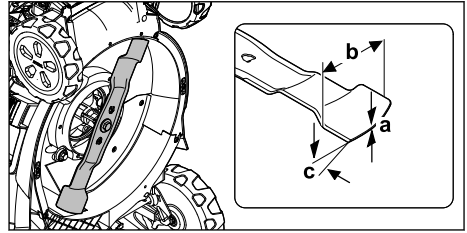
- ▶ Ugasite motor.
- ▶ Izvucite utikač za svećice.
- ▶ Postavite kosačicu u odgovarajući položaj,  15.1.



- ▶ Izmerite sledeće:
 - debljinu a
 - širinu b
 - ugao oštrenja c
- ▶ Ako su minimalna debljina ili minimalna širina noževa potkoračene: Zamenite nož,  19.2.
- ▶ Ako nož nema propisan ugao oštrenja: Naoštrite nož,  19.2.
- ▶ Ako ste u nedoumici: Obratite se ovlašćenom STIHL distributeru.

11 Rad sa kosačicom

11.1 Držanje kosačice i upravljanje njome

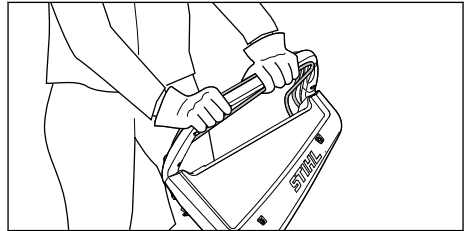

- ▶ Čvrsto držite upravljač obema rukama i to tako da ga palcima obuhvatite.

11.2 Podešavanje visine reza

Mogu se podesiti 7 visina reza:

- 20 mm = pozicija 1
- 30 mm = pozicija 2
- 40 mm = pozicija 3
- 55 mm = pozicija 4
- 70 mm = pozicija 5
- 85 mm = pozicija 6
- 100 mm = pozicija 7

Pozicije su označene na kosilici za travu.

Podešavanje visine reza

- ▶ Ugasite motor.
- ▶ Nož se ne sme okretati.
- ▶ Kosilicu za travu postavite na ravnu podlogu.

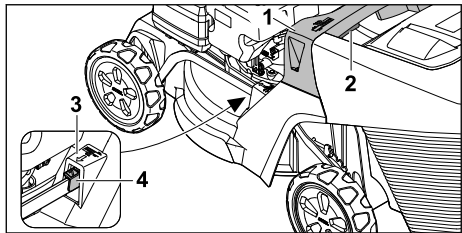

- ▶ Kosilica za travu čvrsto držite za ručku (1).
- ▶ Pritisnite i zadržite polugu (2).
- ▶ Podizanjem i spuštanjem postavite kosilica za travu u željeni položaj.
Trenutna visina reza se može očitati sa indikatora visine reza (3) pomoću oznake (4).
- ▶ Pustite polugu (2).
Kosilica za travu se uklapa.

11.3 Uključivanje i isključivanje voznog pogona

11.3.1 Uključivanje voznog pogona

- ▶ Postavite kosačicu na ravnu površinu.
- ▶ Pokrenite motor.

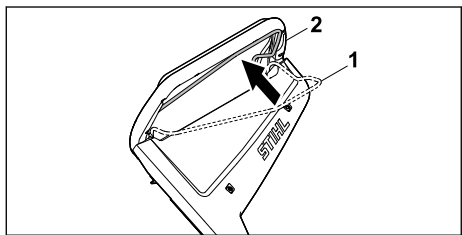

- ▶ Dršku za pokretanje voznog pogona (1) povucite potpuno u smeru upravljača (2) i držite tako da palcem obuhvatate upravljač. Kosačica će se pokrenuti.

11.3.2 Isključivanje voznog pogona

- ▶ Pustite dršku za pokretanje voznog pogona.
- ▶ Sačekajte dok se kosačica ne zaustavi.

11.4 Kosidba i usitnjavanje

Kosačica je opremljena višenamenskim nožem i može se koristiti za košenje ili usitnjavanje.

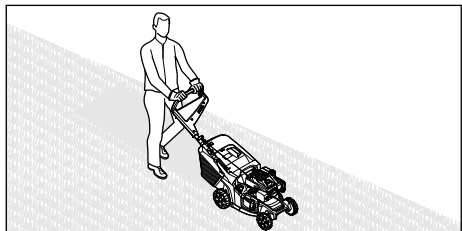

- ▶ Ako radite sa uključenim voznim pogonom: Gurajte kosačicu napred držeći je pod kontrolom.
- ▶ Ako radite sa isključenim voznim pogonom: Polako gurajte kosačicu napred držeći je pod kontrolom.

11.5 Otvaranje i zatvaranje poklopca za usitnjavanje

11.5.1 Otvaranje poklopca za usitnjavanje

- ▶ Ugasite motor.
- ▶ Postavite kosačicu na ravnu površinu.

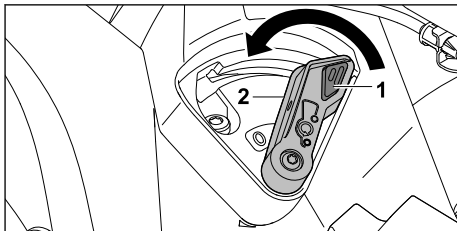

- ▶ Pritisnite blokadu (1) i držite je tako.
- ▶ Postavite polugu (2) u položaj 0. Poklopac za usitnjavanje je otvoren.
- ▶ Otpustite blokadu (1).

11.5.2 Zatvaranje poklopca za usitnjavanje

- ▶ Ugasite motor.
- ▶ Postavite kosačicu na ravnu površinu.

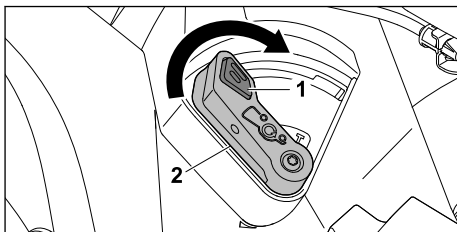

- ▶ Pritisnite blokadu (1) i držite je tako.
- ▶ Postavite polugu (2) u položaj I. Poklopac za usitnjavanje je zatvoren.
- ▶ Otpustite blokadu (1).

11.6 Pražnjenje korpe za travu

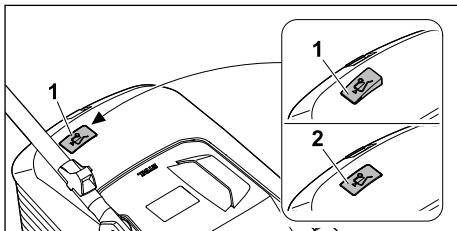

Nož stvara vazdušno strujanje koje podiže pokazivač napunjenosti (1). Ako je korpa za travu napunjena, vazdušno strujanje se zaustavlja. Ako je vazdušno strujanje suviše slabo, pokazivač napunjenosti (2) se vraća u stanje mirovanja. Ovo ukazuje na to da je potrebno isprazniti korpu za travu.

Neograničeno funkcionisanje pokazivača napunjenosti moguće je samo uz optimalno vazdušno strujanje. Spoljni uticaji, kao što su mokra, gusta ili visoka trava, niski nivoi košenja, prljavština ili slično, mogu da naruše vazdušno strujanje i funkcionisanje pokazivača napunjenosti.

- ▶ Ako se pokazivač napunjenosti vrati u stanje mirovanja: Ispraznite korpu za travu.
- ▶ Isključite kosačicu.
- ▶ Skinite korpu za travu.

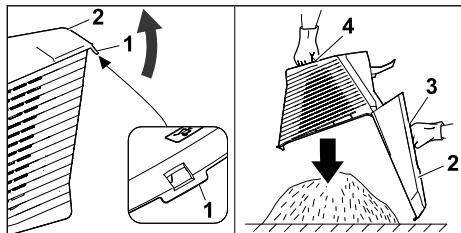

- ▶ Otvorite zatvarač (1).
- ▶ Otvorite gornji deo korpe za travu (2) pomoću ručke (3) i pridržite ga.
- ▶ Drugom rukom čvrsto držite transportnu ručku (4).
- ▶ Ispraznite korpu za travu.
- ▶ Sklopите korpu za travu.
- ▶ Postavite korpu za travu.

12 Posle rada

12.1 Posle rada

- ▶ Isključite motor.
- ▶ Ako je kosačica vlažna: Ostavite kosačicu da se osuši.
- ▶ Očistite kosačicu.

13 Transportovanje

13.1 Transport kosačice

- ▶ Ugasite motor.
Nož ne sme da se okreće.
- ▶ Izvucite utikač za svećice.

Guranje kosačice

- ▶ Polako gurajte kosačicu napred držeći je pod kontrolom.

Nošenje kosačice

- ▶ Nosite zaštitne rukavice.
- ▶ Skinite korpu za travu.
- ▶ Skinite produžetak.

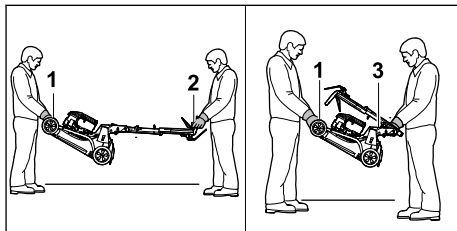

- ▶ Ako nosite kosačicu sa rasklopljenim upravljačem:
 - ▶ Jedna osoba treba obema rukama čvrsto da drži kosačicu za transportnu ručku (1), dok druga osoba treba da je obema rukama čvrsto drži za upravljač (2).
 - ▶ Podignite i nosite kosačicu uz nečiju pomoć.
- ▶ Ako nosite kosačicu sa sklopljenim upravljačem:
 - ▶ Sklopите upravljač,  8.2.
 - ▶ Jedna osoba treba obema rukama čvrsto da drži kosačicu za transportnu ručku (1), dok druga osoba treba da je obema rukama čvrsto drži za ručku (3).
 - ▶ Podignite i nosite kosačicu uz nečiju pomoć.

Transport kosačice vozilom

- ▶ Osigurajte kosačicu u uspravnom položaju tako da ne može da se prevrne i pomera.

14 Čuvanje

14.1 Čuvanje kosačice

- ▶ Isključite motor i pustite ga da se ohladi.
- ▶ Izvucite utikač za svećice.
- ▶ Čuvajte kosačicu tako da budu ispunjeni sledeći uslovi:
 - Kosačica je van domašaja dece.
 - Kosačica je čista i suva.
 - Kosačica ne može da se prevrne.
 - Kosačica ne može da se otkotrlja.

- Ako se kosačica skladišti na duže od tri meseca, takođe obratite pažnju na sledeće:
- ▶ Ostavite motor da radi dok se rezervoar za gorivo ne isprazni.
 - ▶ Ovlašćeni STIHL distributer treba da očisti rezervoar za gorivo.
 - ▶ Zamenite motorno ulje na način naveden u uputstvu za upotrebu motora.
 - ▶ Odvijte svećicu i dolijte 3 ml motornog ulja u motor kroz otvor svećice.
 - ▶ Nekoliko puta izvucite i vratite ručku startera.

! UPOZORENJE

- Ako se izvuče ručka startera kada je uklonjen utikač za svećice, mogu da izlete varnice. Varnice mogu da zapale izašla isparenja benzina i izazovu požare i eksplozije. Može doći do ozbiljnih ili fatalnih povreda, a i do nastanka materijalne štete.
 - ▶ Držite utikač za svećice dalje od otvora svećice.

- ▶ Zavrnite svećice i dobro ih pritegnite.

14.2 Položaj za skladištenje

Kosačica može da se sklopi radi uštede prostora za skladištenje.

- ▶ Postavite kosačicu na ravnu površinu.
- ▶ Skinite korpu za travu.
- ▶ Podesite najviši stepen visine košenja.  11.2

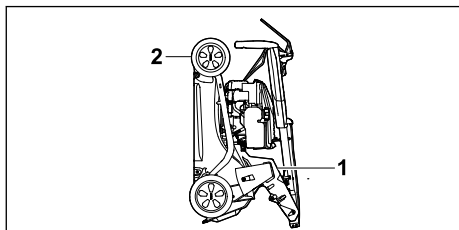



- ▶ Sklopite upravljač.  8.2
- ▶ Držite kosačicu jednom rukom za ručku (1) dok drugom rukom čvrsto držite transportnu ručku (2) i položite je na leđa.

15 Čišćenje

15.1 Postavljanje kosačice u odgovarajući položaj

- ▶ Ostavite motor da radi dok se rezervoar za gorivo ne isprazni. Motor će se isključiti.
- ▶ Izvucite utikač za svećice.
- ▶ Postavite kosačicu na ravnu površinu.
- ▶ Odvojite ručku startera od vođice za sajlju.

- ▶ Skinite korpu za travu.
- ▶ Podesite najviši stepen visine košenja.  11.2.
- ▶ Postavite upravljač u najdublji položaj.  8.3.

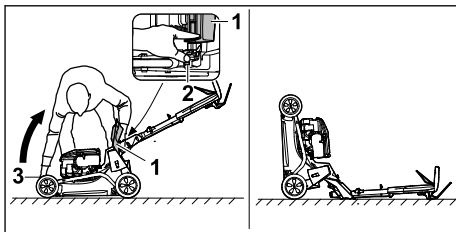

- ▶ Stanite desno od uređaja.
- ▶ Otvorite poklopac za pražnjenje (1) i pridržite ga.
- ▶ Levom rukom gurnite polugu (2) nadole i držite je.
- ▶ Desnom rukom čvrsto uhvatite kosačicu za transportnu ručku (3) i položite je na leđa. Kosačica stoji stabilno i može se očistiti.

15.2 Čišćenje kosačice

- ▶ Ugasite motor.
- ▶ Sačekajte da se kosačica ohladi.
- ▶ Izvucite utikač za svećice.
- ▶ Očistite kosačicu vlažnom krpom.
- ▶ Proreze ventilacije očistite četkicom.
- ▶ Uspravite kosačicu.
- ▶ Prostor oko noža i sam nož očistite drvenim štapom, mekanom četkom ili vlažnom krpom.
- ▶ Umetnite utikač za svećice.

UPUTSTVO

- Čišćenje uređajem za čišćenje pod visokim pritiskom ili mlazom vode može da ošteti uređaj.
 - ▶ Uređaj nemojte čistiti uređajem za čišćenje pod visokim pritiskom ili mlazom vode.

16 Održavanje

16.1 Intervali održavanja

Intervali održavanja zavise od uslova u okruženju i uslova rada. STIHL preporučuje sledeće intervale održavanja:

Motor

- ▶ Održavajte motor na način naveden u ovom uputstvu za upotrebu.

Kosačica

- ▶ Neka ovlašćeni STIHL distributer proveri kosačicu jednom godišnje.

16.2 Demontaža i montaža noža

16.2.1 Demontaža noža

- ▶ Ugasite motor.
- ▶ Izvucite utikač za svećice.
- ▶ Postavite kosačicu u odgovarajući položaj.

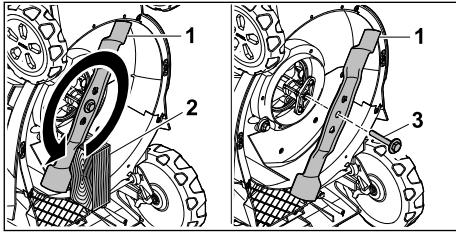

- ▶ Blokirate nož (1) komadom drveta (2).
- ▶ Odvrtnite zavrtnaj zajedno sa podloškom (3) u smeru strelice i skinite ga.
- ▶ Skinite nož (1).
- ▶ Odložite zavrtnaj sa podloškom (3). Za montažu noža (1) koristite novi zavrtnaj sa podloškom.
- ▶ Umetnite utikač za svećice.

16.2.2 Montaža noža

- ▶ Ugasite motor.
- ▶ Izvucite utikač za svećice.
- ▶ Postavite kosačicu u odgovarajući položaj.

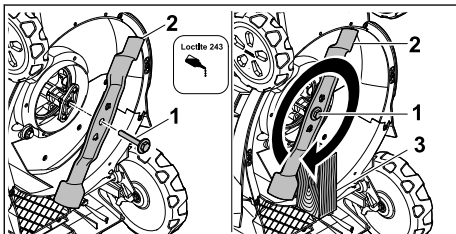

- ▶ Na navoje zavrtnja sa podloškom (1) nanosite sredstvo za osiguranje zavrtnja Loctite 243.
- ▶ Postavite nož (2) tako da ispučjenja na dodirnoj površini uđu u žlebove.
- ▶ Zavrtnite zavrtnaj sa podloškom (1).
- ▶ Blokirate nož (2) komadom drveta (3).

18 Otklanjanje smetnji

18.1 Otklanjanje smetnji na kosačici

Smetnja	Uzrok	Rešenje
Motor ne može da se pokrene.	Stremen za uključivanje rada kosačice nije pritisnut.	▶ Pokrenite motor kao što je opisano u ovom uputstvu za upotrebu.
	Rezervoar za gorivo je prazan.	▶ Dolijte gorivo u kosačicu.
	Vod za gorivo je zapušten.	▶ Potražite STIHL trgovca.

- ▶ Skinite zavrtnaj sa podloškom (1) uz 60 Nm.
- ▶ Umetnite utikač za svećice.

16.3 Oštrenje i balansiranje noževa

Potrebno je mnogo vežbe za pravilno oštrenje i centriranje noža.

STIHL preporučuje da oštrenje i centriranje noža preporučite ovlašćenom STIHL distributeru.

Aktuelne adrese ovlašćenih distributera možete da pronađete u odgovarajućem STIHL predstavništvu za određenu zemlju na veb-lokaciji www.stihl.com.

! UPOZORENJE

- Ivice sečiva noža su oštre. Korisnik može da se poseče.
 - ▶ Nosite zaštitne rukavice od izdržljivog materijala.

- ▶ Ugasite motor.
- ▶ Izvucite utikač za svećice.
- ▶ Postavite kosačicu u odgovarajući položaj, 15.1.
- ▶ Demontirajte nož.
- ▶ Naoštrite noževe. Vodite pritom računa o uglu oštrenja i hladite nož, 19.2. Nož ne sme da poplavi tokom oštrenja.
- ▶ Montirajte noževe.
- ▶ Umetnite utikač za svećice.
- ▶ Ako ste u nedoumici: Obratite se ovlašćenom STIHL distributeru.

17 Popravljanje

17.1 Popravka kosačice

Korisnik ne može sam da popravlja kosačicu i nož.

- ▶ Ukoliko su kosačica ili nož oštećeni: Nemojte koristiti kosačicu ili nož, nego potražite pomoć ovlašćenog STIHL distributera.
- ▶ Ukoliko su natpisi nečitljivi ili oštećeni: Neka ovlašćeni STIHL distributer zameni natpise.

Smetnja	Uzrok	Rešenje
	Gorivo u rezervoaru je loše, zaprljano ili staro.	► Koristite sveže originalno bezolovno gorivo.
	Filter za vazduh je prljav.	► Filter za vazduh očistite ili zamenite kao što je opisano u uputstvu za upotrebu motora.
	Utikač za svećice je izvučen iz svećice ili je kabl za paljenje loše pričvršćen na utikaču.	► Umetnite utikač za svećice. ► Proverite kontakt između kabla za paljenje i utikača.
	Svećica je rđava, oštećena ili je odstojanje elektroda neispravno.	► Očistite ili zamenite svećicu. ► Podesite odstojanje elektroda.
	Otpor na noževima je prevelik.	► Podesite veću visu košenja. ► Pokrenite motor na nižoj travi.
Motor se teško pokreće ili snaga motora postaje slabija.	Kućište kosačice je zapušeno.	Očistite kosačicu.
	Podešena je premala visina košenja ili je brzina pomaka prevelika.	Prilagodite visinu košenja ili kosite sporije.
	U rezervoaru za gorivo i karburatoru se nalazi voda ili je karburator zapušten.	Ispraznite rezervoar za gorivo, očistite vod za gorivo i karburator.
	Rezervoar za gorivo je prljav.	Potražite STIHL trgovca.
	Filter za vazduh je prljav.	Filter za vazduh očistite ili zamenite kao što je opisano u uputstvu za upotrebu motora.
	Svećica je rđava.	Očistite ili zamenite svećicu.
Motor se veoma zagreva.	Nivo motornog ulja je suviše nizak.	Dolijte ili zamenite motorno ulje kao što je opisano u uputstvu za upotrebu motora.
	Rebra za hlađenje su prljava.	Očistite kosačicu.
Kosačica jako vibrira.	Nož je oštećen.	Zamenite nož.
	Nož nije pravilno montiran.	Montirate nož.
Rezanje trave nije čisto.	Nož je tup ili istrošen.	Naoštrite ili zamenite nož.

19 Tehnički podaci

19.1 Kosačica STIHL RM 443.3 T, RM 448.3 T, RM 453.3 T

- Tip motora:
 - RM 443.3 T: STIHL EVC 200 C
 - RM 448.3 T, RM 453.3 T: STIHL EVC 300
- Zapremina:
 - RM 443.3 T: 139 cm³
 - RM 448.3 T, RM 453.3 T: 166 cm³
- Snaga (P):
 - RM 443.3 T: 2,1 kW (2,8 KS) pri 2800/min
 - RM 448.3 T, RM 453.3 T: 2,6 kW (3,5 KS) pri 2800/min
- Broj obrtaja (n):
 - RM 443.3 T: 2800/min
 - RM 448.3 T, RM 453.3 T: 2800/min

- Maksimalna zapremina rezervoara za gorivo:
 - RM 443.3 T: 0,9 l
 - RM 448.3 T, RM 453.3 T: 0,9 l
- Težina (m):
 - RM 443.3 T: 30 kg
 - RM 448.3 T: 32 kg
 - RM 453.3 T: 33 kg
- Maksimalni kapacitet korpe za travu:
 - RM 443.3 T, RM 448.3 T: 52 l
 - RM 453.3 T: 55 l
- Širina noža:
 - RM 443.3 T: 41 cm
 - RM 448.3 T: 46 cm
 - RM 453.3 T: 51 cm

19.2 Nož

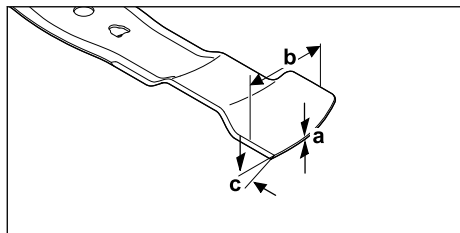

- Minimalna debljina a: 1,6 mm
- Minimalna širina b: 55 mm
- Ugao oštrenja c: 30°

19.3 Vrednosti zvuka i vrednosti vibracija

RM 443.3 T

- Vrednost nivoa zvučnog pritiska iznosi 2 dB(A).
 Vrednost nivoa zvučne snage iznosi 2,2 dB(A).
 Vrednost vibracija iznosi 2,2 m/s².
- Nivo zvučnog pritiska L_{pA} izmeren prema EN ISO 5395-2: 79 dB(A)
 - Garantovani nivo zvučne snage $L_{WA,d}$ izmeren prema 2000/14/EC / S.I. 2001/1701: 93 dB(A)
 - Vrednost vibracija a_{HV} upravljač, izmerena prema EN ISO 5395-2: 4,4 m/s²

RM 448.3 T

- Vrednost nivoa zvučnog pritiska iznosi 2 dB(A).
 Vrednost nivoa zvučne snage iznosi 2,2 dB(A).
 Vrednost vibracija iznosi 2,2 m/s².
- Nivo zvučnog pritiska L_{pA} izmeren prema EN ISO 5395-2: 82 dB(A)
 - Garantovani nivo zvučne snage $L_{WA,d}$ izmeren prema 2000/14/EC / S.I. 2001/1701: 96 dB(A)
 - Vrednost vibracija a_{HV} upravljač, izmerena prema EN ISO 5395-2: 4,4 m/s²

RM 453.3 T

- Vrednost nivoa zvučnog pritiska iznosi 2 dB(A).
 Vrednost nivoa zvučne snage iznosi 2,2 dB(A).
 Vrednost vibracija iznosi 2,2 m/s².
- Nivo zvučnog pritiska L_{pA} izmeren prema EN ISO 5395-2: 82 dB(A)
 - Garantovani nivo zvučne snage $L_{WA,d}$ izmeren prema 2000/14/EC / S.I. 2001/1701: 97 dB(A)
 - Vrednost vibracija a_{HV} upravljač, izmerena prema EN ISO 5395-2: 4,4 m/s²

Informacije o ispunjavanju smernice za poslodavce u vezi sa vibracijama 2002/44/EC i S.I. 2005/1093 navedene su na www.stihl.com/vib.

19.4 REACH

REACH je oznaka za propis EU u vezi sa registracijom, procenom i dozvolom za upotrebu hemikalija.

Više informacija u vezi sa ispunjavanjem propisa REACH na www.stihl.com/reach.

20 Rezervni delovi i pribor

20.1 Rezervni delovi i pribor

STIHL Ovi simboli označavaju originalne rezervne delove STIHL i originalni pribor STIHL.

STIHL preporučuje upotrebu originalnih rezervnih delova STIHL i originalnog pribora STIHL.

I pored stalnog nadzora tržišta, STIHL ne može da proceni rezervne delove i pribor drugih proizvođača u smislu pouzdanosti, sigurnosti i pogodnosti, tako da STIHL ne može jamčiti ni za njihovo korišćenje.

Originalni rezervni delovi STIHL i originalni pribor STIHL dostupni su kod specijalizovanog prodavca STIHL.

20.2 Važni rezervni delovi

- Nož:
 - RM 443.3 T: WA40 702 0105
 - RM 448.3 T: WA41 702 0106
 - RM 453.3 T: WA42 702 0101
- Zavrtanj za nož sa podloškom: 0000 951 3505

21 Zbrinjavanje

21.1 Odlaganje kosačice na otpad

Informacije o odlaganju dostupne su kod lokalne administracije ili kod ovlašćenog distributera kompanije STIHL.

Nepravilno odlaganje može ugroziti zdravlje i zagaditi životnu sredinu.

- ▶ Odnosite STIHL proizvode, uključujući ambalažu, na odgovarajuće sabirno mesto za reciklažu u skladu sa lokalnim propisima.
- ▶ Ne odlažite proizvod sa kućnim otpadom.

22 EU izjava o usaglašenosti

22.1 Kosačica STIHL RM 443.3 T, RM 448.3 T, RM 453.3 T

STIHL Tirol GmbH
 Hans Peter Stihl-Straße 5
 6336 Langkampfen

Austrija

izjavljuje pod isključivom odgovornošću da je proizvod

- model: Kosačica
- fabrička marka: STIHL
- tip: RM 443.3 T, RM 448.3 T, RM 453.3 T
- Širina noža:
 - RM 443.3 T: 41 cm
 - RM 448.3 T: 46 cm
 - RM 453.3 T: 51 cm
- serijski broj:
 - RM 443.3 T: WB40
 - RM 448.3 T: WB41
 - RM 453.3 T: WB42

u skladu sa relevantnim odredbama direktiva 2000/14/EC, 2006/42/EC, 2014/30/EU i 2011/65/EU, kao i da je dizajniran i proizveden u skladu sa verzijama sledećih standarda koji važe na datum proizvodnje: EN ISO 5395-1, EN ISO 5395-2 i EN ISO 14982.

Institucija koja je obavila kontrolu:
TÜV Rheinland LGA Products GmbH
Tillystraße 2
90431 Nürnberg, DE

Utvrđivanje izmerenog i garantovanog nivoa zvučne snage izvršeno je prema direktivi 2000/14/EC, aneks VIII.

- Izmereni nivo zvučne snage
 - RM 443.3 T: 91,2 dB(A)
 - RM 448.3 T: 94,2 dB(A)
 - RM 453.3 T: 95,2 dB(A)
- Garantovani nivo zvučne snage:
 - RM 443.3 T: 93 dB(A)
 - RM 448.3 T: 96 dB(A)
 - RM 453.3 T: 97 dB(A)

Tehnička dokumentacija je sastavni deo STIHL Tirol GmbH.

Godina proizvodnje i broj mašine navedeni su na kosačici.

Langkampfen, 27.11.2023

STIHL Tirol GmbH

Ovlašćeni predstavnik



Matthias Fleischer, Šef razvoja proizvoda

Ovlašćeni predstavnik



Sven Zimmermann, Šef sektora za kvalitet

23 UKCA Izjava proizvođača o usaglašenosti

23.1 Kosačica STIHL RM 443.3 T, RM 448.3 T, RM 453.3 T

STIHL Tirol GmbH
Hans Peter Stihl-Straße 5
6336 Langkampfen

Austrija

izjavljuje pod isključivom odgovornošću da je proizvod

- model: Kosačica
- fabrička marka: STIHL
- tip: RM 443.3 T, RM 448.3 T, RM 453.3 T
- Širina noža:
 - RM 443.3 T: 41 cm
 - RM 448.3 T: 46 cm
 - RM 453.3 T: 51 cm
- serijski broj:
 - RM 443.3 T: WB40
 - RM 448.3 T: WB41
 - RM 453.3 T: WB42

u skladu sa relevantnim odredbama UK uredbi Noise Emission in the Environment by Equipment for use Outdoors Regulations 2001, Supply of Machinery (Safety) Regulations 2008, Electromagnetic Compatibility Regulations 2016 i The Restriction of the Use of Certain Hazardous Substances in Electrical and Electronic Equipment Regulations 2012, kao i da je dizajniran i proizveden u skladu sa verzijama sledećih standarda koji važe na datum proizvodnje: EN ISO 5395-1, EN ISO 5395-2 i EN ISO 14982.

Institucija koja je obavila kontrolu:

TUV Rheinland UK LTD
1011 Stratford Road
Solihull, B90 4BN

Utvrđivanje izmerenog i garantovanog nivoa zvučne snage izvršeno je prema UK uredbi Noise Emission in the Environment by Equipment for use Outdoors Regulations 2001, Schedule 11.

- Izmereni nivo zvučne snage
 - RM 443.3 T: 91,2 dB(A)
 - RM 448.3 T: 94,2 dB(A)

- RM 453.3 T: 95,2 dB(A)
- Garantovani nivo zvučne snage:
 - RM 443.3 T: 93 dB(A)
 - RM 448.3 T: 96 dB(A)
 - RM 453.3 T: 97 dB(A)

Tehnička dokumentacija je sastavni deo
STIHL Tirol GmbH.

Godina proizvodnje i broj mašine navedeni su na
kosačici.

Langkampfen, 27.11.2023

STIHL Tirol GmbH

Ovlašćeni predstavnik



Matthias Fleischer, Šef razvoja proizvoda

Ovlašćeni predstavnik



Sven Zimmermann, Šef sektora za kvalitet

24 Адресе

www.stihl.com

www.stihl.com



0478-111-9861-A



0478-111-9861-A