

Beatbot Sora P1

User Manual



Beatbot

LANGUAGE

NL	Gebruikershandleiding	1
PL	Manuel de l'utilisateur	16
CZ	Uživatelský manuál	31

01/ Veiligheidsvoorschriften

⚠ BELANGRIJKE VEILIGHEIDSinSTRUCTIES **LEES VOOR GEBRUIK ALLE INSTRUCTIES**

Volg bij het instellen en gebruiken van dit elektrisch apparaat altijd de basisvoorzorgsmaatregelen, waaronder de onderstaande:

WAARSCHUWING: lees zorgvuldig alle veiligheidswaarschuwingen en instructies. Het niet opvolgen van de waarschuwingen en instructies kan leiden tot elektrische schokken, brand en/of ernstig letsel.

1.1 Waarschuwingen en voorzorgsmaatregelen

LEES EN VOLG ALLE INSTRUCTIES.

- Dit product kan worden gebruikt door kinderen van 8 jaar en ouder en door personen met fysieke, zintuiglijke of verstandelijke beperkingen, of met beperkte ervaring of kennis, onder toezicht van een ouder of voogd om een veilige bediening te garanderen en risico's te vermijden. Kinderen mogen geen reinigings- of onderhoudswerkzaamheden uitvoeren zonder toezicht.
- Kinderen mogen niet met dit product spelen. Zorg ervoor dat kinderen en huisdieren op een veilige afstand van de robot worden gehouden terwijl deze aan het werk is.
- Voorkom dat de robot onbedoeld wordt ingeschakeld. Zorg ervoor dat de robot uitgeschakeld is voordat u hem oppakt of draagt.
- Onder extreme omstandigheden kan accuvloeistof vrijkomen. Vermijd contact hiervan met de huid. Bij contact met de huid direct spoelen met water. Als de vloeistof in aanraking komt met de ogen, roept u onmiddellijk medische hulp in. Accuvloeistof kan irritatie en brandwonden veroorzaken.
- Gebruik geen accu of apparaat dat beschadigd of gewijzigd is. Beschadigde of aangepaste accu's kunnen onvoorspelbaar gedrag vertonen, wat kan leiden tot brand, explosie of risico op letsel.
- Gebruik geen accu of oplader van derden. Gebruik uitsluitend de opgegeven voedingseenheid Beatbot KLP072A-2802300zz. Het achtervoegsel "zz" = BS, EU, CN, US, JP, AU, TW, IN, AR, BR of KR, en geeft het type stekker voor verschillende regio's aan. Als het netsnoer beschadigd is, moet het worden vervangen door de fabrikant, zijn serviceagent of gelijk gekwalificeerde personen om gevaar te voorkomen.
- Om het risico op elektrische schokken te verminderen, gebruik geen verlengsnoer; sluit het apparaat in plaats daarvan rechtstreeks aan op een correct geplaatst stopcontact en vervang een beschadigd netsnoer onmiddellijk.
- Plaats de oplader niet in de buurt van een warmtebron. Volg alle oplaadinstructies en laad het apparaat niet op buiten het temperatuurbereik dat in de instructies staat. Verkeerd opladen of opladen bij temperaturen buiten het gespecificeerde bereik kunnen de accu beschadigen en het risico op brand vergroten.
- Verzeker u ervan dat de robot is uitgeschakeld en de oplader is losgekoppeld voordat u hem reinigt of onderhoud uitvoert.
- Dit product bevat accu's die alleen kunnen worden vervangen door gekwalificeerde technici. Probeer het apparaat en de accu niet te repareren of aan te passen, behalve zoals aangegeven in de gebruiks- en onderhoudsinstructies. Laat onderhoud uitvoeren door een gekwalificeerde reparateur die alleen identieke vervangingsonderdelen gebruikt. Dit garandeert dat de veiligheid van het product gewaarborgd blijft.

- Ga niet in het zwembad terwijl de robot in het water aan het werk is.
- Wanneer de robot-zwembadreiniger zich onder water bevindt of in andere situaties waarin het niet handig is om de robot direct op te tillen, moet hij eruit getrokken worden met behulp van de meegeleverde haak. Gebruik de haak correct en voorzichtig om letsel te voorkomen.
- Stel een accu of apparaat niet bloot aan vuur of extreme hitte. Blootstelling aan vuur of temperaturen hoger dan 130 °C/ 265 °F kan een explosie veroorzaken.
- Onder normale omstandigheden moeten gebruikers een minimale afstand van 20 cm (7,9 inch) tot de robot aanhouden.
- Het apparaat mag alleen worden aangesloten op een stroomcircuit dat wordt beschermd door een aardlekschakelaar (GFCI). Deze GFCI moet routinematig worden getest. Druk op de testknop om de GFCI te testen. De GFCI moet de stroom onderbreken. Druk op de resetknop. De stroom moet worden hersteld. Als de GFCI niet op deze manier werkt, is de GFCI defect. Als de GFCI de stroom naar het apparaat onderbreekt zonder dat de testknop is ingedrukt, kan er aardlekstroom vloeien, wat wijst op de mogelijkheid van een elektrische schok. Gebruik het apparaat niet. Koppel het apparaat los en neem contact op met de fabrikant voor hulp.
- De robot is uitgerust met een reeks zeer geavanceerde sensoren die een cruciale rol spelen in zijn functionaliteit en prestaties. Om de prestaties en levensduur van de robot te garanderen, moet u voorkomen dat de robot gedurende langere tijd wordt blootgesteld aan extreme omgevingsomstandigheden, zoals hoge temperaturen, intens licht of vorst. Het wordt aanbevolen om de robot te gebruiken en op te slaan binnen de vereisten van deze handleiding.
- Op de hoogte van meer dan 2100 meter (6890 ft) kan de robot-zwembadreiniger niet meer goed functioneren. Verzeker u er daarom van dat de robot gebruikt wordt in gebieden die voldoen aan deze hoogtebeperking om problemen te voorkomen die voortkomen uit het gebruik van de robot op grote hoogte.

BEWAAR DEZE INSTRUCTIES

1.2 FCC/IC-verklaring

Wijzigingen of aanpassingen die niet uitdrukkelijk zijn goedgekeurd door de instantie die verantwoordelijk is voor de naleving, kunnen de bevoegdheid van de gebruiker om de apparatuur te bedienen ongeldig maken. Dit apparaat is getest en voldoet aan de grenswaarden voor een digitaal apparaat van Klasse B, volgens Deel 15 van de FCC-voorschriften. Deze grenswaarden zijn ontworpen om afdoende bescherming te bieden tegen schadelijke interferentie in een installatie in woningen. Dit apparaat genereert en gebruikt hoogfrequente radio-energie en kan deze uitstralen. Als het apparaat niet geïnstalleerd en gebruikt wordt volgens de instructies, kan het schadelijke interferentie veroorzaken aan radiocommunicatie. Er is echter geen garantie dat er in een bepaalde installatie geen interferentie zal optreden. Als deze apparatuur schadelijke interferentie veroorzaakt bij radio- of televisieontvangst, wat kan worden vastgesteld door de apparatuur uit en aan te zetten, wordt de gebruiker aangemoedigd te proberen de interferentie te corrigeren door een of meerdere van de volgende maatregelen:

- Heroriënteer of verplaats de ontvangstantenne.
- Vergroot de afstand tussen de apparatuur en de ontvanger.
- Sluit de apparatuur aan op een stopcontact van een andere groep dan die waarop de ontvanger is aangesloten.
- Raadpleeg de dealer of een ervaren radio-/televisiemonteur voor hulp.

1.3 Vereisten voor MPE



Om te voldoen aan de FCC/IC-vereisten inzake blootstelling aan RF-straling, moeten gebruikers tijdens het gebruik van het apparaat een minimale afstand van 20 cm (7,9 inch) of meer aanhouden tussen de antenne van dit apparaat en personen. Om naleving van de voorschriften te garanderen, wordt werking dichterbij deze afstand niet aanbevolen.

Bij normaal gebruik van deze apparatuur moet de afstand tussen de antenne en het lichaam van de gebruiker minstens 20 cm (7,9 inch) bedragen.

1.4 5G-verklaring

- Apparaten die in de frequentieband 5150-5250 MHz kunnen werken, mogen alleen binnenshuis worden gebruikt om de kans op schadelijke interferentie met mobiele satellietssystemen op hetzelfde kanaal te verkleinen.
- Voor apparaten met afneembare antenne(s) geldt dat de maximaal toegestane antenneversterking voor apparaten in de frequentiebanden 5250-5350 MHz en 5470-5725 MHz zodanig moet zijn dat de apparatuur nog steeds voldoet aan de EIRP-limiet (effectief isotroop uitgestraald vermogen).

1.5 CEC

Duw eerst op de schakelaar naar , duw hem vervolgens naar  en duw hem ten slotte weer naar  en houd hem daar gedurende 20 seconden aangedruwd om de CEC-modus te activeren.

1.6 Netwerkbeveiliging en gegevensprivacy

Standaard netwerkinterface en -service

Het volgende wordt weergegeven wanneer het apparaat zich in de standaard fabrieksstatus bevindt:

Netwerkinterface	Netwerkservice	Beschrijving
WLAN-interface	IoT-installatieservice via TCP-poort 6668/9998	De verzonden gegevens worden gebruikt voor de netwerkinstelling van de robot

Aanbevolen beveiligingspraktijk

Om uw robot te beschermen tegen Denial-of-Service (DoS)-aanvallen, configureert u de beveiligingsinstellingen op uw thuisrouter. Aangezien de robot via de router verbinding maakt, profiteert hij van de bescherming van de router.

Beheer van persoonlijke gegevens

U kunt contact met ons opnemen om de verwijdering van uw apparaat of bijbehorende persoonlijke gegevens van uw account aan te vragen via verschillende kanalen:

- Via de app: Gebruik de ingebouwde ondersteuning of accountinstellingen.
- Via onze officiële website: Bezoek de ondersteunings- of privacy sectie.
- Via e-mail: Stuur uw verzoek naar privacy@beatbot.com.

1.7 Beschrijving van sensoren

Sensor	Beschrijving
Ultrasone sensor	Maakt gebruik van gerichte verzending van ultrasone golven en echo-analyse om objecttypen grofweg te onderscheiden terwijl de afstand tot omliggende objecten wordt gemeten. Model: AW-UD1000DC02-2S5, Specificatie: Meetbereik: 60~2000 mm (2,4~78,7 in)

02/ Productintroductie

2.1 Inhoud van de verpakking

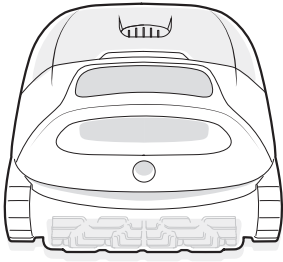

Robot

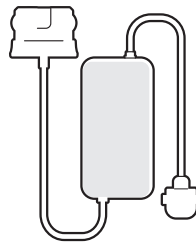

Oplader



Haak

2.2 Namen van de onderdelen

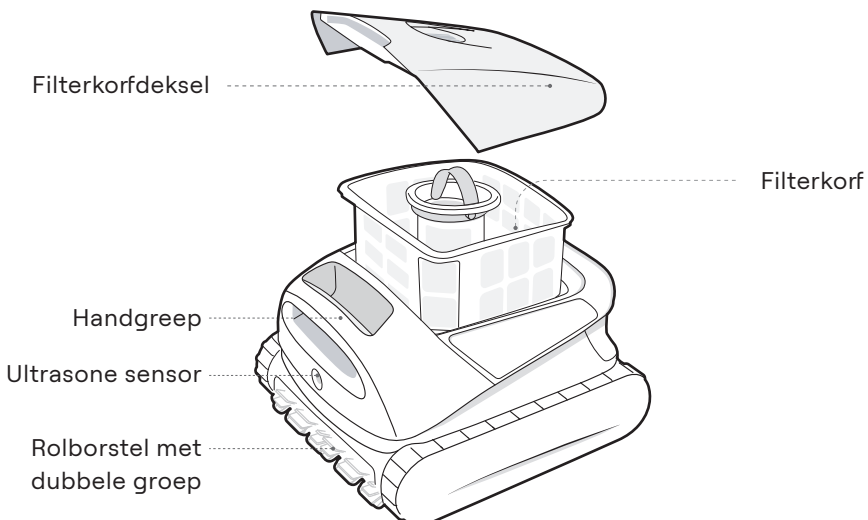
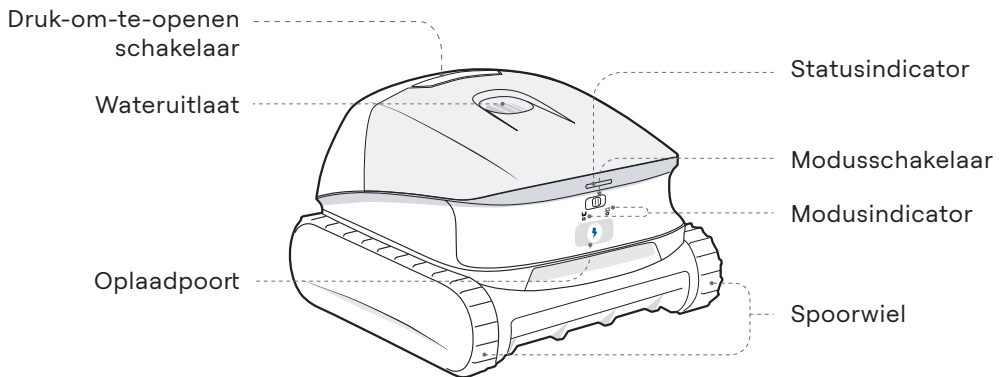

* Het schema is uitsluitend bedoeld ter referentie. Raadpleeg voor nauwkeurigheid het daadwerkelijke product.

03/ Specificaties

3.1 Basisinformatie

Model	RCMPM031G
Werkspanning	21,6 V
Looptijd	5 uur
Ingang van oplader	100 - 240 V ~ 50/60 Hz, max. 1,8 A
Uitgang van oplader	28 V \equiv 2,3 A, 64,4 W
Nominale accucapaciteit	7800 mAh
Oplaadtijd	4,5 h
Capaciteit filterkorf	5 liter
Temperatuur oplaadomgeving	0 °C ~ 40 °C (32 °F ~ 104 °F)
Opslagtemperatuur en relatieve luchtvochtigheid	-20 °C ~ 45 °C (-4 °F ~ 113 °F) RH \leq 75%
IP-classificatie	IP68

3.2 Specificaties draadloze technologie

	Bedrijfsfrequentie	Zendvermogen (EIRP)
Wifi	2,4G: 2,400-2,4835 GHz 5G: 5,150 - 5,350 GHz 5,470-5,725 GHz	2,4G: \leq 20 dBm 5G: \leq 20 dBm \leq 27 dBm
	Bedrijfsfrequentie	Zendvermogen (EIRP)
Bluetooth	2,400-2,4835 GHz	\leq 20 dBm
	Bedrijfsfrequentie	Zendvermogen (EIRP)

3.3 Watercondities voor robotgebruik

Chloor	Maximaal 4 ppm
NaCl	Maximaal 5000 ppm
pH	7.0 - 7.8 (Aanbevolen)
Watertemperatuur	6 - 35 °C (43 - 95 °F)
Waterdiepte	0,5 - 3,5 m (1,6 - 11,5 ft)

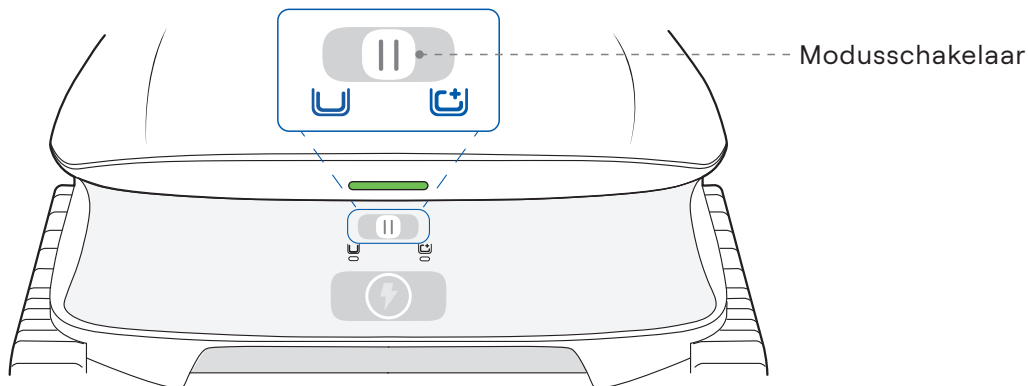

04/ Bediening en indicators

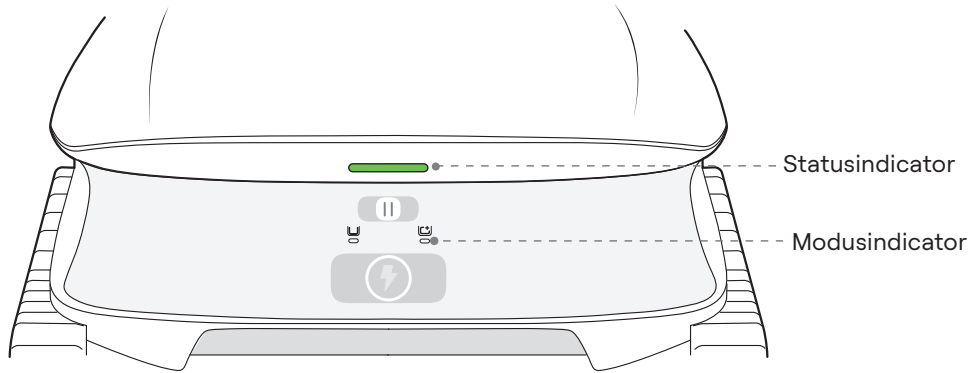

Bediening	Bedieningsmethode
Inschakelen	<p>Duw de modusschakelaar naar U of C+ en laat hem onmiddellijk los (binnen 1 seconde).</p> <p>* De robot wordt automatisch ingeschakeld indien hij is opgeladen.</p>
Uitschakelen	<p>Duw de modusschakelaar naar U en houd hem gedurende ongeveer 3 seconden aangedruwd.</p> <p>* Als de robot uit het water is gehaald en niet wordt gebruikt, schakelt hij na 10 minuten automatisch uit.</p>
De standaardmodus selecteren	<p>Duw na het inschakelen de modusschakelaar naar U en laat hem onmiddellijk los (binnen 1 seconde).</p>
Vooraf ingestelde modus selecteren	<p>Duw na het inschakelen de modusschakelaar naar C+ en laat hem onmiddellijk los (binnen 1 seconde).</p>
Hotspot van de robot inschakelen	<p>Duw de modusschakelaar naar C+ en houd hem gedurende ongeveer 5 seconden aangedruwd.</p>
Fabrieksinstellingen herstellen	<p>Duw de modusschakelaar eerst naar C+ en duw hem vervolgens naar U.</p> <p>Duw hem ten slotte nogmaals naar C+ en houd hem gedurende ongeveer 5 seconden aangedruwd.</p>





Statusindicator

Continu groen licht		Accuniveau hoog
Continu geel licht		Accuniveau laag
Continu oranje licht		Accuniveau zeer laag
Knipperend blauw licht		Hotspot van de robot inschakelen / OTA-updaten
Knipperend oranje licht		Fout / Fabrieksinstellingen herstellen
Pulserend licht		Opladen

* Tijdens het opladen geeft de kleur van het lampje het huidige accuniveau aan.

Modusindicator

Continu wit licht		Geselecteerde modus
Knipperend wit licht		Keert terug

* De indicator van de door u geselecteerde modus brandt continu wit om uw selectie te bevestigen.

05/ App

5.1 De app downloaden

U kunt de QR-code hieronder scannen of "Beatbot" zoeken in de App Store of Google Play om de app te downloaden.



5.2 De robot verbinden

Controleer het volgende voordat u verbinding maakt:

- De robot is ingeschakeld.
- Uw telefoon en de robot bevinden zich binnen bereik van hetzelfde wifi-netwerk en het signaal is stabiel.
- Houd uw telefoon dicht bij de robot.

Zodra de robot is ingeschakeld, wordt automatisch de netwerkconfiguratiemodus ingesteld. Open de Beatbot-app. Tik op de startpagina op "Robot toevoegen" en kies vervolgens een van de volgende methoden om uw robot toe te voegen en de configuratie te voltooien:

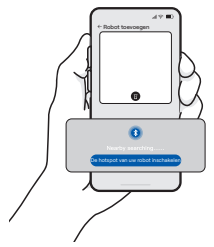
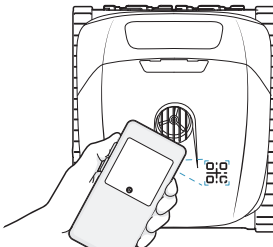
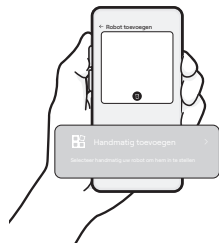
<p>Toevoegen via Bluetooth</p> 	<p>Scannen voor toevoegen</p> 	<p>Handmatig toevoegen</p> 
<p>Verzekert u ervan dat Bluetooth is ingeschakeld op uw mobiele telefoon. Hij zal automatisch naar uw robotmodel zoeken.</p>	<p>Richt de camera van uw mobiele telefoon op de QR-code op de robot.</p>	<p>Tik op "Handmatig toevoegen" en selecteer uw robotmodel uit de lijst.</p>

De netwerkconfiguratie is mislukt ?

Als een van de volgende situaties zich voordoet:

1. De initiële netwerkconfiguratie mislukt.
2. De robot is al gekoppeld aan een andere account.

Volg dan deze stappen:

1. Duw de modusschakelaar naar  en houd hem daar gedurende 5 seconden aangedruwd om de hotspot van de robot in te schakelen.
2. Volg de instructies in de app om de configuratieprocedure te voltooien.

06/ Bediening

6.1 Begin met opladen

1. Verzekert u ervan dat de laadcontacten aan beide zijden van de oplader droog en schoon zijn. Lijn de oplader uit met de oplaadpoort van de robot en sluit hem aan.

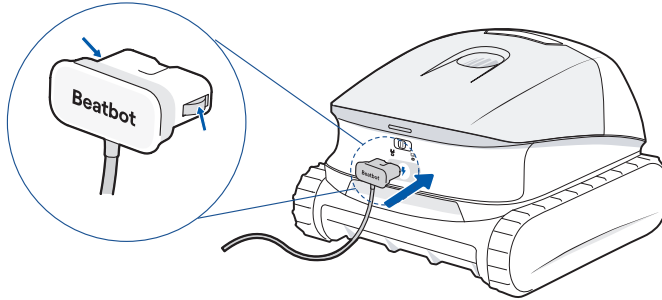

! Voorzichtig: Verzekert u ervan dat de oplader volledig en goed is aangesloten op de robot.

2. Steek de stekker van de oplader in een stopcontact. Een pulserende indicator geeft aan dat het opladen bezig is. De robot is volledig opgeladen wanneer de statusindicator continu groen brandt.

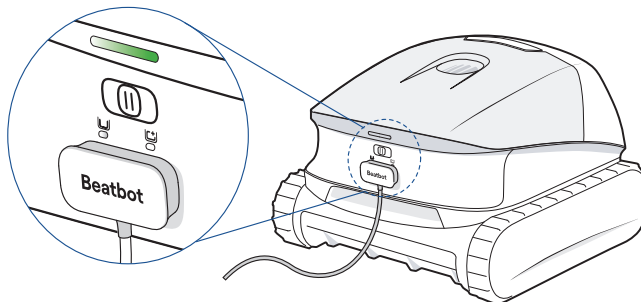

Tips:

1. Vanuit de fabriek is de robot uit veiligheidsoverwegingen slechts gedeeltelijk opgeladen. Na het uitpakken is het normaal dat de statusindicator geel brandt. Laad de robot volledig op vóór het eerste gebruik voor optimale prestaties.
2. Laad de robot binnenshuis op een droge, koele plek met een stabiele wifi-verbinding op.

6.2 Bereid uw zwembad voor



Controleer vóór het reinigen of er geen vreemde voorwerpen, zoals handdoeken of speelgoed, in het zwembad liggen.





Voor optimale reinigingsresultaten wordt aanbevolen om de robot gescheiden van het circulatiesysteem te gebruiken.



Voorkom dat dieren en mensen in het zwembad komen tijdens het schoonmaken.

6.3 Inschakelen en modus selecteren

Wanneer de robot uitgeschakeld is:

Duw de modusschakelaar naar  of  en laat hem onmiddellijk los (binnen 1 seconde) om de robot in te schakelen. De reinigingsmodus wordt geselecteerd op basis van de richting waarin u hebt gedruwd. En de bijbehorende modusindicator brandt continu wit.

Wanneer de robot ingeschakeld is:

Duw de schakelaar naar de gewenste stand en laat hem onmiddellijk los (binnen 1 seconde) om de reinigingsmodus te veranderen.

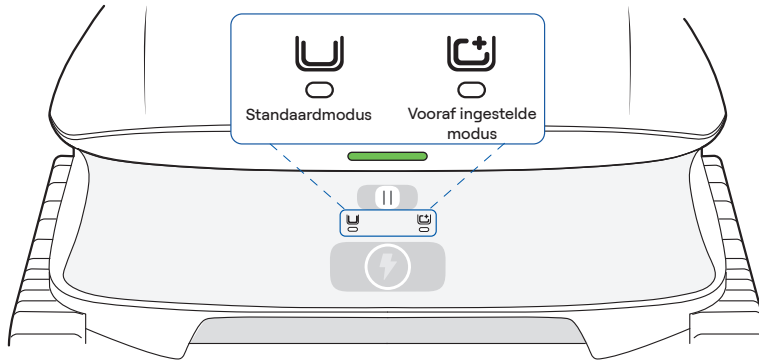

Reinigingsmodus	Reinigingsgebied
Standaardmodus	Vloer, wanden en waterlijn
Vooraf ingestelde modus (standaard ingesteld op vloermodus)	Vloer

Tip:

U kunt in de app andere reinigingsmodi selecteren. Uw selectie wordt automatisch gesynchroniseerd met de robot, zodat u de volgende keer deze direct kunt starten met de schakelaar.

6.4 Start het reinigen

1. Plaats de robot voorzichtig in het water langs de wand van het zwembad.

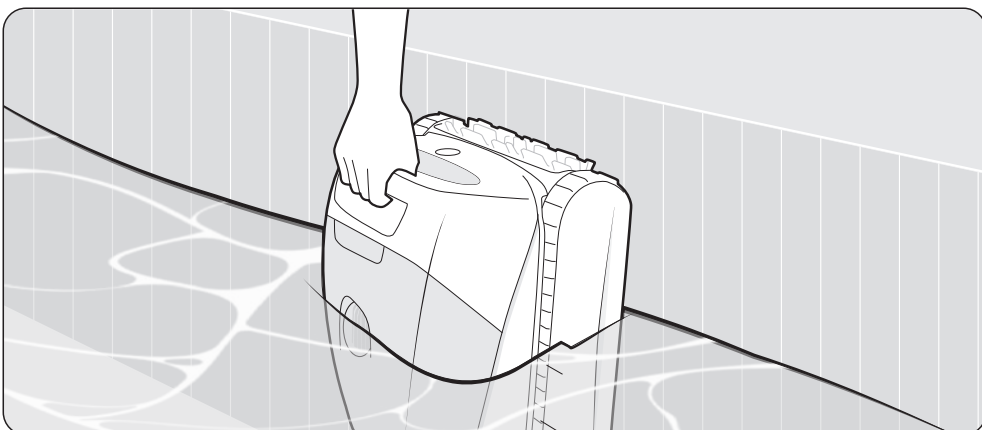

2. De robot begint onder water te gaan en zal nadat hij in het water is gegaan op de bodem van het zwembad gaan liggen. Zodra hij daar ligt, begint hij automatisch met reinigen.

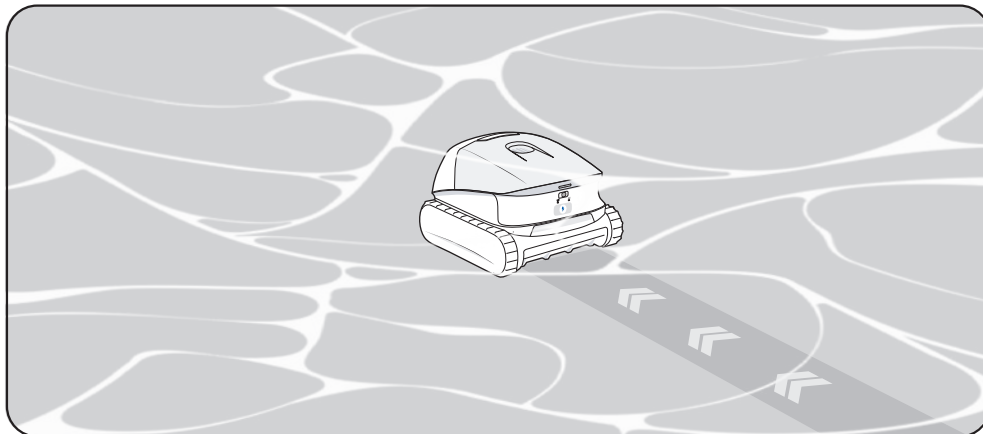

Tip:

Denk eraan dat het wifi-signaal van de robot zwakker wordt en de verbinding wordt verbroken wanneer hij onder water is. Dit is normaal. De verbinding wordt automatisch hersteld zodra de robot uit het water is gehaald. Op dat moment maakt de app opnieuw verbinding en synchroniseert hij de meest recente reinigingsdata.

6.5 Ophalen

1. Na het voltooien van de reinigingstaak zal de robot automatisch gedurende 10 minuten tegen de zwembadwand worden geparkeerd zodat u hem handmatig kunt ophalen.

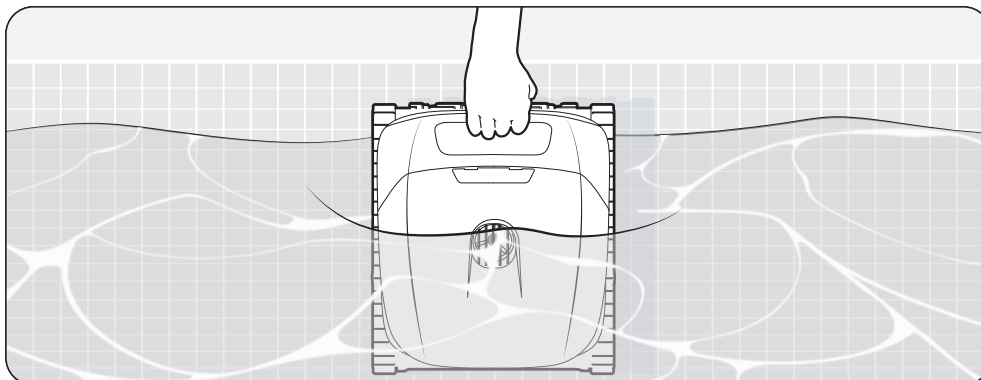

2. In het onwaarschijnlijke geval dat de robot niet automatisch tegen de wand van het zwembad wordt geparkeerd, of wanneer hij na 10 minuten naar de bodem van het zwembad zinkt, kunt u hem handmatig ophalen met behulp van de meegeleverde haak.

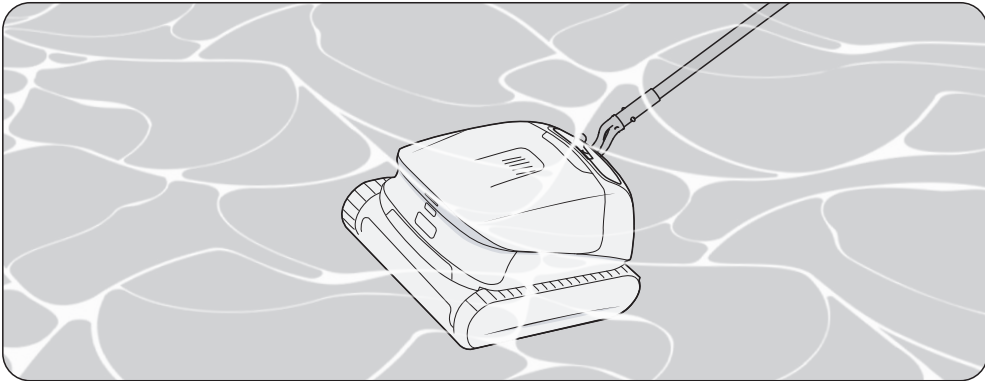

07/ Onderhoud

Voordat u enig onderhoud uitvoert, zorgt u ervoor dat de robot is losgekoppeld van de voedingsbron. Voor gedetailleerde handleidingen over onderhoudsprocedures en vervangingsonderdelen opent u de app en gaat u naar het item Onderhoud.

7.1 Filterkorf

- 1 Druk op de schakelaar om het filterkorfdeksel te verwijderen.
- 2 Haal de filterkorf eruit en gooi het afval weg.

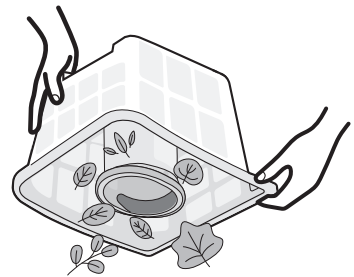
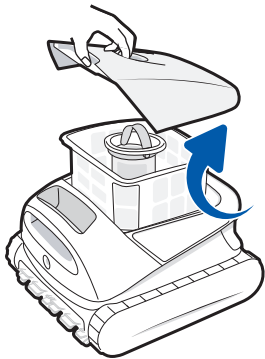

- 3 Spoel de filterkorf grondig af met een waterslang.

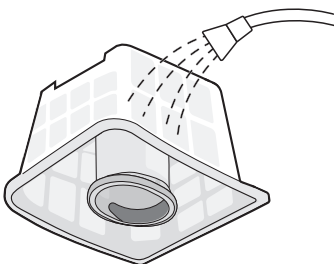

- 4 Zet hem weer in de robot en sluit vervolgens het deksel.

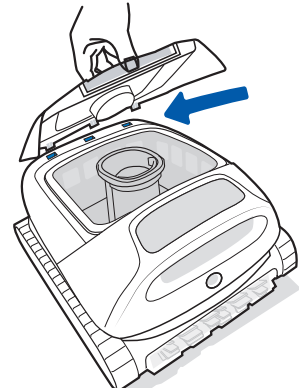

7.2 Rolborstel

- 1 Maak de lipjes van de rolborstel los en verwijder de rubberen borstelstrip.

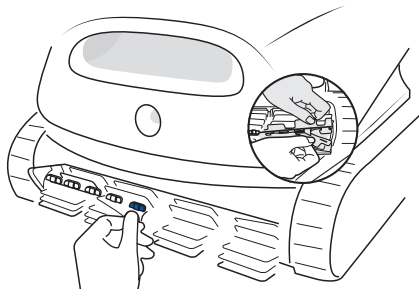

- 2 Verwijder al het vuil vanaf de rolborstel en spoel hem grondig af met een waterslang.

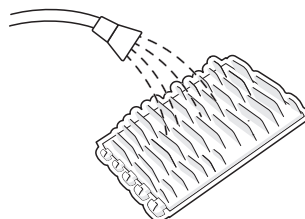

- 3 Plaats de rubberen borstelstrip terug in de houder.

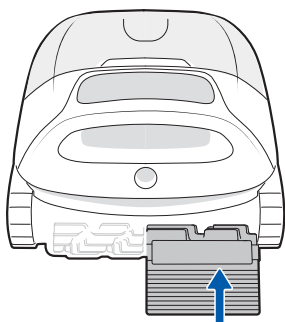

- 4 Steek de lipjes voorzichtig door elke gleuf.

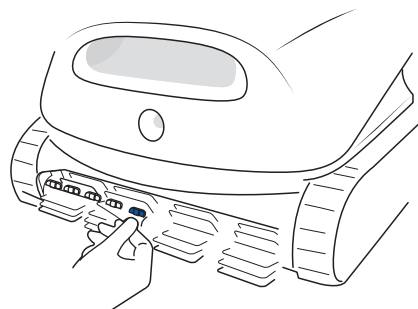

7.3 Ultrasonische sensor

Verzekeer u ervan dat na elk gebruik geen objecten op de sensor achterblijven. Veeg deze zo nodig voorzichtig af met een zachte, droge doek.

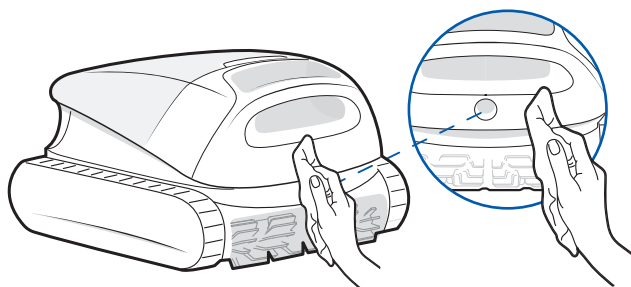

08/ FAQ

Waarom stopt de robot op de bodem van het zwembad en beweegt hij niet meer?

- Controleer of de robot in de ECO-modus staat. In deze modus zal de robot na het reinigen op de bodem van het zwembad gaan liggen en daar blijven, waarbij hij om de dag een automatische reinigingscyclus start.
- Controleer of de robot vastzit bij de afvoer of andere obstakels. Hij zal automatisch proberen zichzelf los te maken. Als hij na enkele minuten nog steeds vastzit en de statusindicator oranje knippert, kunt u hem handmatig helpen met behulp van de meegeleverde haak.
- Als het zwembad bijzonder vuil is, kan de filterkorf snel verstopt raken. Dit kan de robot verhinderen terug te keren naar de rand van het zwembad. Til in dat geval de robot uit het water en maak de filterkorf schoon.

Waarom is de robot offline?

- Zwak wifi-sigitaal: de robot kan zich buiten het wifi-sigitaalbereik bevinden of kan onder water gegaan zijn, waardoor de verbinding met het netwerk is verbroken. De robot zal automatisch weer verbinding maken zodra het sigitaal hersteld is.
- Uitschakeling robot: de robot schakelt automatisch uit als de accu leeg raakt. Na het opladen en inschakelen maakt de robot automatisch opnieuw verbinding.
- Robot verbonden met een ander account: de robot kan verbonden zijn met een ander account. U kunt proberen om opnieuw verbinding te maken via de configuratieprocedure van de app.
- Router gerelateerd: als de router opnieuw opstart, als er wijzigingen zijn in de wifi-naam of het wachtwoord van de router, of als de router de robot op de zwarte lijst heeft gezet, pakt u eerst deze problemen aan om te kijken of de robot weer online komt. Als het probleem zich blijft voordoen, maakt u opnieuw verbinding.

Waarom kan de robot niet worden opgeladen?

- Controleer of de robot goed is uitgelijnd en aangesloten op de oplader.
- Controleer of de oplader volledig en goed is aangesloten op de robot.
- Controleer of de laadcontacten van zowel de robot als de oplader schoon en vrij van roest en vuil zijn. Reinig zo nodig voorzichtig de laadcontacten voordat u opnieuw probeert de robot op te laden.

Waarom maakt de robot geluid wanneer hij is ingeschakeld buiten het zwembad?

- Dit is normaal. De robot zal met tussenpozen de waterpomp inschakelen om te detecteren of hij in het water is gegaan, waarbij hij een zacht geluid voortbrengt.

Waarom schakelt de robot zichzelf automatisch uit nadat hij is ingeschakeld?

- Als de robot gedurende een langere tijd niet in het water wordt geplaatst, wordt hij automatisch uitgeschakeld om acculading te besparen. Plaats de robot na het inschakelen direct in het water en start de reinigingstaak.

* Wanneer u problemen ondervindt tijdens het gebruik, ga dan naar de officiële website/app om de FAQ te bekijken of neem contact op met onze klantenservice voor hulp.

09/ Winteropslag

Opslagomgeving: zoek een koele, droge opslagruimte binnenshuis die afgeschermd is van direct zonlicht, regen en vorst. Houd de robot uit de buurt van extreme temperaturen, open vuur en plaatsen die toegankelijk zijn voor kinderen.

Bescherming tegen stof: bescherm de robot op de juiste manier tegen stof wanneer u hem voor langere tijd opbergt.

Uitschakelen en accubeheer: schakel de robot uit en koppel hem los van de voedingsbron wanneer hij wordt opgeborgen. Het wordt aanbevolen om het accuniveau minstens elke 6 maanden te controleren en de accu op te laden tot ongeveer 50%.

10/ Aftersales service

Garantieperiode	2 jaar garantie
Officiële website	www.beatbot.com
E-mailadres van klantenservice	service.eu@beatbot.com
Gratis telefoonnummer	+49 71411424070 Ma-zo 9:00 – 18:00 uur (CET)

Het lithium-ionpakket bevat stoffen die gevaarlijk zijn voor het milieu.

Voordat u de robot weggooit, moet u de accu verwijderen en vervolgens afvoeren of recyclen. Het wordt gebruikt in overeenstemming met de lokale wetten en voorschriften van het land of de regio.

11/ AEEA-informatie

Alle producten met dit symbool zijn afgedankte elektrische en elektronische apparaten (AEEA zoals in richtlijn 2012/19/EU) die niet gemengd mogen worden met ongesorteerd huishoudelijk afval. In plaats daarvan moet u de volksgezondheid en het milieu beschermen door uw afgedankte apparatuur in te leveren bij een aangewezen inzamelpunt dat door de overheid of lokale autoriteiten is aangewezen voor het recyclen van afgedankte elektrische en elektronische apparatuur. Correcte verwijdering en recycling helpen mogelijke negatieve gevolgen voor het milieu en de volksgezondheid te voorkomen. Neem contact op met de installateur of de lokale autoriteiten voor meer informatie over de locatie en de voorwaarden van dergelijke inzamelpunten.

01/ Zasady bezpieczeństwa



WAŻNE INSTRUKCJE DOTYCZĄCE BEZPIECZEŃSTWA

PRZED UŻYCIEM PRZECZYTAJ WSZYSTKIE INSTRUKCJE

Podczas instalacji i użytkowania tego sprzętu elektrycznego należy zawsze przestrzegać podstawowych środków ostrożności, w szczególności tych wymienionych poniżej:

OSTRZEŻENIE: Należy uważnie przeczytać wszystkie ostrzeżenia i instrukcje dotyczące bezpieczeństwa. Nieprzestrzeganie ostrzeżeń i instrukcji może spowodować porażenie prądem elektrycznym, pożar i/lub poważne obrażenia.

1.1 Ostrzeżenia i uwagi

PRZECZYTAJ I PRZESTRZEGAJ WSZYSTKICH INSTRUKCJI

- Produkt ten mogą używać dzieci w wieku od 8 lat, a także osoby z niepełnosprawnością fizyczną, sensoryczną, intelektualną lub ograniczonym doświadczeniem lub wiedzą pod nadzorem rodziców lub opiekunów w celu zapewnienia bezpiecznej eksploatacji i uniknięcia wszelkiego ryzyka. Dzieci nie powinny wykonywać czyszczenia ani konserwacji urządzenia bez nadzoru.
- Dzieci nie powinny bawić się tym produktem. Upewnij się, że dzieci i zwierzęta domowe znajdują się w bezpiecznej odległości od robota podczas jego pracy.
- Aby zapobiec przypadkowemu włączeniu robota, przed podniesieniem lub przeniesieniem upewnij się, że robot jest wyłączony.
- W przypadku nieprawidłowego użytkowania płyn z akumulatora może wyciekać. Unikaj kontaktu. W przypadku kontaktu ze skórą przepłucz ją wodą. Jeśli płyn dostanie się do oczu, natychmiast zgłoś się do lekarza. Płyn z akumulatora może powodować podrażnienia lub oparzenia.
- Nie używaj uszkodzonych lub zmodyfikowanych akumulatorów lub urządzeń. Działanie uszkodzonych lub zmodyfikowanych akumulatorów może być nieprzewidywalne, co może spowodować pożar, wybuch lub obrażenia.
- Nie używaj akumulatorów ani stacji ładujących innych producentów. Używaj wyłącznie zasilacza Beatbot KLP072A-2802300zz. Sufiks „zz” = BS, EU, CN, US, JP, AU, TW, IN, AR, BR lub KR wskazuje typ wtyczki dla różnych regionów. Jeśli przewód zasilający jest uszkodzony, w celu uniknięcia niebezpieczeństwa powinien zostać wymieniony wyłącznie przez producenta lub autoryzowany serwis.
- Aby zmniejszyć ryzyko porażenia prądem elektrycznym, nie należy używać przedłużacza; urządzenie należy podłączyć bezpośrednio do gniazdka znajdującego się w odpowiednim miejscu i natychmiast wymienić uszkodzony przewód zasilający.
- Nie umieszczaj stacji ładującej w pobliżu źródeł ciepła. Przestrzegaj wszystkich instrukcji dotyczących ładowania i nie ładuj urządzenia w temperaturach wykraczających poza zakres podany w instrukcji. Nieprawidłowe ładowanie lub ładowanie w temperaturach wykraczających poza podany zakres może spowodować uszkodzenie akumulatora i zwiększyć ryzyko pożaru.
- Przed czyszczeniem lub konserwacją upewnij się, że robot jest wyłączony, a stacja ładująca odłączona od zasilania.

- Ten produkt zawiera akumulator, który może być wymieniany wyłącznie przez wykwalifikowanych techników. Nie modyfikuj ani nie próbuj naprawiać urządzenia ani akumulatora, z wyjątkiem przypadków określonych w instrukcjach użytkowania i konserwacji. Obsługę serwisową należy wykonywać wyłącznie przez wykwalifikowanego serwisanta, z użyciem wyłącznie identycznych części zamiennych. Zapewnia to bezpieczeństwo produktu.
- Nie wchodź do basenu, gdy robot pracuje w wodzie.
- Gdy robot czyszczący do basenu znajduje się pod wodą lub w innych sytuacjach, gdy nie można go bezpośrednio podnieść, można go wyciągnąć za pomocą dołączonego haczyka. Proszę używać haczyka prawidłowo i ostrożnie, aby uniknąć przypadkowych obrażeń.
- Nie wystawiaj akumulatora ani urządzenia na działanie ognia lub nadmiernej temperatury. Działanie ognia lub temperatur powyżej 130°C/265°F może spowodować wybuch.
- W normalnych warunkach użytkownicy powinni zachować minimalną odległość 20 cm od robota.
- Urządzenie należy podłączać wyłącznie do obwodu zasilającego zabezpieczonego wyłącznikiem różnicowoprądowym (RCD). Wyłącznik RCD należy regularnie sprawdzać. Aby sprawdzić wyłącznik RCD, należy nacisnąć przycisk testowy. Wyłącznik RCD powinien przerwać dopływ prądu. Należy nacisnąć przycisk resetowania. Dopływ prądu powinien zostać przywrócony. Jeśli RCD nie działa w ten sposób, oznacza to, że jest uszkodzony. Jeśli RCD przerywa dopływ zasilania do zasilacza bez naciśnięcia przycisku testowego, może to oznaczać wyciek prądu do ziemi, co może spowodować porażenie prądem elektrycznym. Nie używaj zasilacza. Odłącz zasilacz i skontaktuj się z producentem w celu uzyskania pomocy.
- Robot jest wyposażony w szereg zaawansowanych czujników, które odgrywają kluczową rolę w jego funkcjonalności i wydajności. Aby zapewnić wydajność i przedłużyć żywotność robota, nie należy pozostawiać go przez dłuższy czas w ekstremalnych warunkach środowiskowych, takich jak wysoka temperatura, silne światło lub niska temperatura. Zaleca się użytkowanie i przechowywanie robota zgodnie z wymaganiami niniejszej instrukcji.
- Przekroczenie wysokości 2100 m (6890 stóp) spowoduje, że robot czyszczący nie będzie działał prawidłowo. Dlatego należy upewnić się, że robot jest używany w miejscach, które spełniają to ograniczenie dotyczące wysokości, aby uniknąć wszelkich problemów wynikających z użytkowania robota na dużych wysokościach.

ZACHOWAJ NINIEJSZE INSTRUKCJE

1.2 Uproszczona Deklaracja Zgodności UE

Niniejszym Xingmai Innovation Technology (Suzhou) Co., Ltd. oświadcza, że typ urządzenia radiowego Beatbot Sora P1 jest zgodny z dyrektywą 2014/53/UE. Pełny tekst deklaracji zgodności UE jest dostępny pod następującym adresem internetowym: Pełna treść deklaracji dostępna na żądanie pod adresem upoważnionego przedstawiciela <https://eu.beatbot.com/pages/contact-us>.



Produkt spełnia wymagania następujących dyrektyw:

- Dyrektywa Maszynowa 2006/42/WE
- Dyrektywa RED 2014/53/UE (Urządzenia radiowe)
- Dyrektywa RoHS 2011/65/UE (Ograniczenie substancji niebezpiecznych)
- Dyrektywa WEEE 2012/19/UE (Zużyty sprzęt elektryczny)

1.3 Oświadczenie dotyczące pasma 5G

- Wszelkie urządzenia zdolne do pracy w paśmie 5150–5250 MHz mogą być używane wyłącznie w pomieszczeniach, aby zmniejszyć ryzyko szkodliwych zakłóceń dla współkanałowych mobilnych systemów satelitarnych.
- W przypadku urządzeń z odłączanymi antenami, maksymalny dopuszczalny zysk anteny dla urządzeń pracujących w pasmach 5250–5350 MHz oraz 5470–5725 MHz musi być taki, aby urządzenie nadal spełniało limit równoważnej izotropowo promieniowanej mocy (e.i.r.p.).

1.4 CEC

Najpierw przesunąć przełącznik w pozycję , następnie w pozycję , a na koniec ponownie przesunąć go w pozycję  i przytrzymać przez 20 sekund, aby aktywować tryb CEC.

1.5 Bezpieczeństwo sieci i poufność danych

Interfejs sieciowy i usługa domyślna

W stanie fabrycznym urządzenie ma następujące parametry:

Interfejs sieciowy	Usługa sieciowa	Opis
Interfejs WLAN	Usługa konfiguracji IoT przez port TCP 6668/9998	Przesłane dane są wykorzystywane do konfiguracji sieci robota

Zalecane środki bezpieczeństwa

Aby chronić robota przed atakami typu „odmowa usługi” (DoS), skonfiguruj ustawienia bezpieczeństwa swojego domowego routera. Ponieważ robot łączy się przez router, będzie chroniony przez jego zabezpieczenia.

Zarządzanie danymi osobowymi

Możesz skontaktować się z nami, aby złożyć wniosek o usunięcie swojego urządzenia lub powiązanych z nim danych osobowych z Twojego konta, korzystając z kilku kanałów:

- Przez aplikację: skorzystaj ze wbudowanego wsparcia lub ustawień konta.
- Przez naszą oficjalną stronę internetową: odwiedź sekcję wsparcia lub prywatności.
- Przez e-mail: wyślij swój wniosek na adres privacy@beatbot.com.

1.6 Opis czujnika

Czujnik	Opis
Czujnik ultradźwiękowy	W urządzeniu stosuje się kierunkową emisję fal ultradźwiękowych oraz analizę echa w celu przybliżonego określenia rodzaju obiektów podczas pomiaru odległości do otaczających przedmiotów. Model: AW-UD1000DC02-2S5 Parametry: Zakres pomiarowy: 60–2000 mm (2,4–78,7 cala)

02/ Przegląd produktu

2.1 Zawartość opakowania

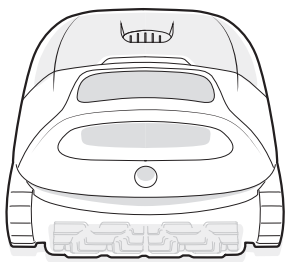

Robot

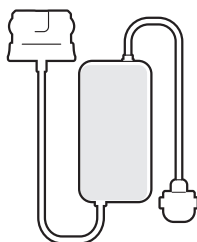

Ładowarka



hak

2.2 Budowa urządzenia

Przycisk otwierania

Wylot wody

Port ładowania

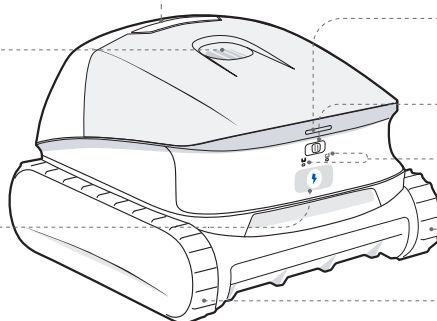

Wskaźnik stanu

Przełącznik trybów

Wskaźnik trybu

Gąsienica

Pokrywa kosza filtracyjnego

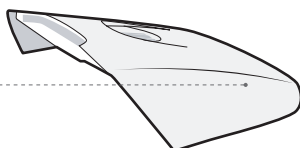

Kosz filtracyjny

Uchwyt

Czujnik ultradźwiękowy

Podwójna szczotka rolkowa

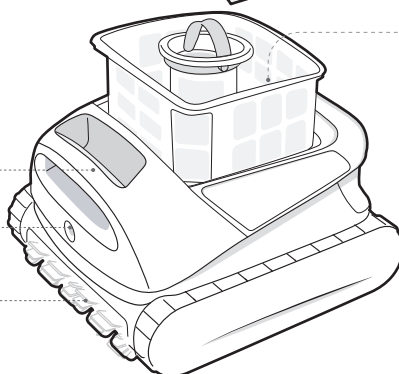

* Schemat ma charakter poglądowy. W celu uzyskania dokładnych informacji należy odnieść się do rzeczywistego produktu.

03/ Specyfikacja

3.1 Informacje podstawowe

Model	RCMPM031G
Napięcie robocze	21,6 V
Czas pracy	5 h
Wejście ładowarki	100-240 B~50/60 Hz, maks. 1,8 A
Wyjście ładowarki	28 V=== 2,3 A, 64,4 W
Nominalna pojemność akumulatora	7800 mAh
Czas ładowania	4,5 h
Pojemność kosza filtracyjnego	5 l
Temperatura otoczenia podczas ładowania	0 °C~40 °C (32 °F~104 °F)
Temperatura przechowywania / wilgotność	-20 °C~45 °C (-4 °F~113 °F) RH<=75 %
Stopień ochrony IP	IP68
Poziom hałasu	< 70 dB(A)

3.2 Specyfikacja łączności bezprzewodowej

	Częstotliwość robocza	Maksymalna moc nadawcza (EIRP)
Wi-Fi	2.4G: 2.400-2.4835 GHz 5G: 5.150-5.350 GHz 5.470-5.725 GHz	2.4G: ≤ 20 dBm 5G: ≤ 20 dBm ≤ 27 dBm
	Częstotliwość robocza	Maksymalna moc nadawcza (EIRP)
Bluetooth	2.400-2.4835 GHz	≤ 20 dBm

Ograniczenia użytkowania: Urządzenie to jest przeznaczone do użytku wyłącznie wewnątrz pomieszczeń, gdy pracuje w zakresie częstotliwości od 5150 do 5350 MHz. Ograniczenie to obowiązuje we wszystkich krajach członkowskich UE.

3.3 Wymagania dotyczące jakości wody

Chlor	maks. 4 ppm
NaCl	maks. 5000 ppm
pH	7,0–7,8 (zalecane)
Temperatura wody	6 °C– 35 °C (43 °F–95 °F)
Głębokość wody	0.5-3.5 m (1.6-11.5 ft)

04/ Sterowanie i wskaźniki

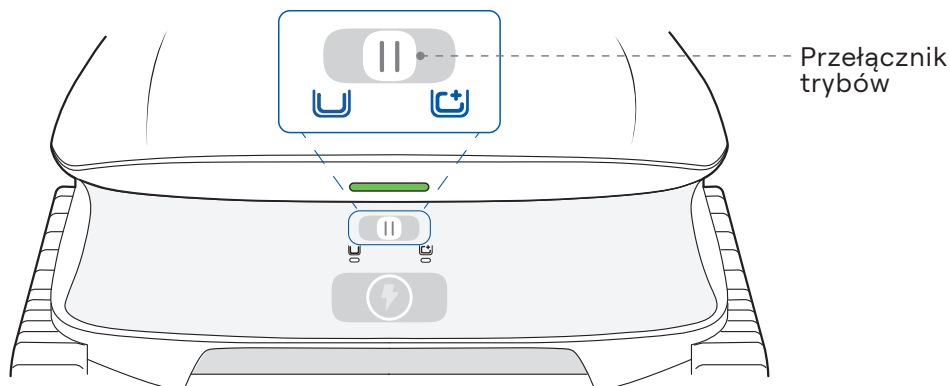

Funkcja	Jak używać
Włączanie	Ustaw przełącznik trybów w położeniu U / C i natychmiast go zwolnij (w ciągu 1 sekundy) * Robot włącza się automatycznie po zakończeniu ładowania
Wyłączenie	Naciśnij i przytrzymaj przełącznik trybów U przez około 3 sekundy. * Jeżeli robot znajduje się poza wodą i nie jest używany, wyłączy się automatycznie po 10 minutach.
Wybór trybu standardowego	Po włączeniu ustaw przełącznik trybów w położeniu U i natychmiast go zwolnij (w ciągu 1 sekundy).
Wybór wcześniej ustawionego trybu	Po włączeniu ustaw przełącznik trybów w położeniu C i natychmiast go zwolnij (w ciągu 1 sekundy).
Włączanie punktu dostępowego robota	Naciśnij i przytrzymaj przełącznik trybów C przez około 5 sekund.
Przywracanie ustawień fabrycznych	Najpierw ustaw przełącznik trybów w położeniu C, następnie w położeniu U. Na końcu ponownie ustaw go w położeniu C i przytrzymaj przez około 5 sekund.

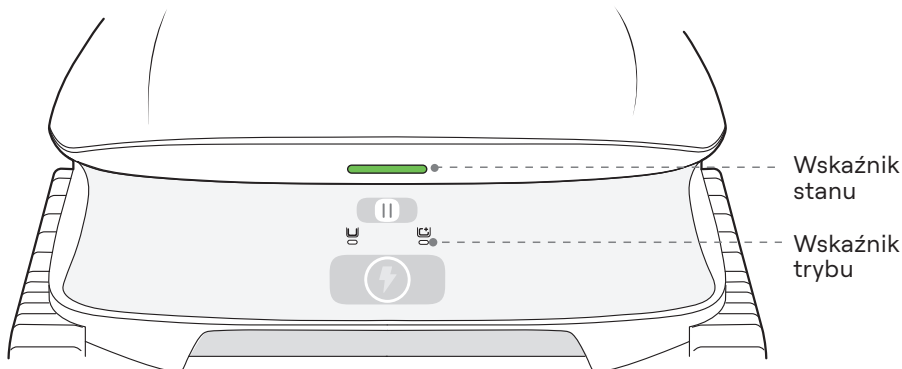

Wskaźnik stanu

Stałe zielone światło		Wysoki poziom naładowania akumulatora
Stałe żółte światło		Niski poziom naładowania akumulatora
Stałe pomarańczowe światło		Poziom naładowania akumulatora jest bardzo niski
Migające niebieskie światło		Włączenie punktu dostępowego robota / aktualizacja OTA
Migające pomarańczowe światło		Błąd / Przywrócenie ustawień fabrycznych
Pulsujące światło		Ładowanie

* Podczas ładowania kolor wskaźnika pokazuje aktualny poziom naładowania akumulatora.

Wskaźnik trybu

Stałe białe światło		Wybrany tryb
Migające białe światło		Powrót

* Wskaźnik wybranego trybu zaświeci się białym światłem, potwierdzając wybór.

05/ Aplikacja

5.1 Pobieranie aplikacji

Aby pobrać aplikację, zeskanuj poniższy kod QR lub wyszukaj „Beatbot” w App Store lub Google Play.



5.2 Podłączenie robota

Przed podłączeniem sprawdź, czy:

- Robot jest włączony;
- Twój telefon i robot znajdują się w zasięgu jednej sieci Wi-Fi, a sygnał jest stabilny;
- Zbliź telefon do robota.

Po włączeniu robot automatycznie przejdzie w tryb konfiguracji sieci.

Otwórz aplikację Beatbot. Na stronie głównej kliknij „Add Robot” (Dodaj robota), a następnie wybierz jedną z poniższych metod dodania robota i zakończenia konfiguracji:

Dodaj przez Bluetooth

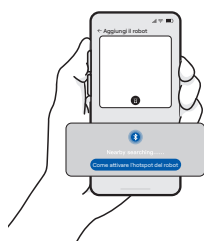

Upewnij się, że w telefonie komórkowym włączona jest funkcja Bluetooth. Urządzenie automatycznie wyszuka model robota.

Skanuj, aby dodać

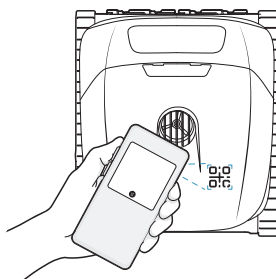

Skieruj aparat telefonu na kod QR umieszczony na robocie.

Dodaj ręcznie

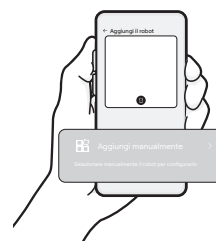

Kliknij „Add Manually” (Dodaj ręcznie), wybierz model robota z listy.

Błąd konfiguracji sieci ?

Jeśli wystąpi jedna z poniższych sytuacji:

1. Początkowa konfiguracja sieci nie powiodła się.
2. Robot jest już przypisany do innego konta użytkownika.

Wykonaj następujące czynności:

1. Naciśnij i przytrzymaj przełącznik trybu  przez 5 sekund, aby włączyć punkt dostępu robota.
2. Postępuj zgodnie z instrukcjami w aplikacji, aby zakończyć proces konfiguracji.

06/ Obsługa

6.1 Ładowanie

1. Upewnij się, że styki ładowania po obu stronach ładowarki są suche i czyste. Wyrównaj i podłącz ładowarkę do portu ładowania robota.

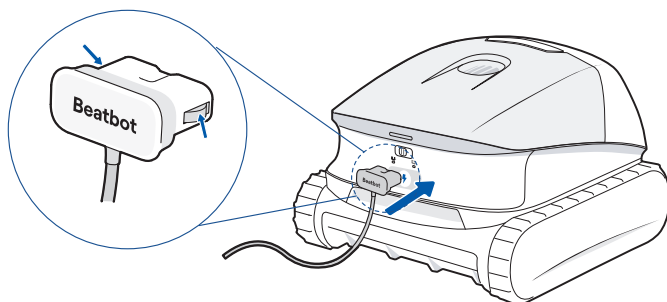

! **Uwaga:** upewnij się, że ładowarka jest całkowicie i bezpiecznie podłączona do robota.

2. Podłącz ładowarkę do gniazdka elektrycznego. Migający wskaźnik oznacza, że trwa ładowanie. Robot jest w pełni naładowany, gdy wskaźnik świeci się na zielono.

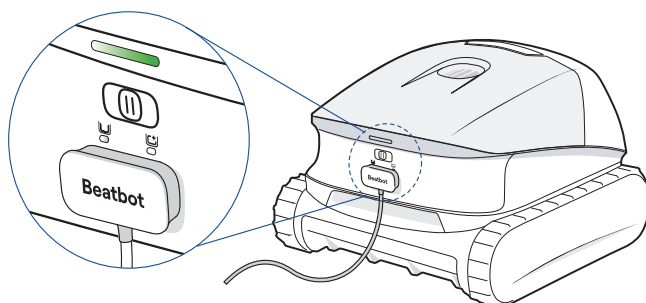

Wskazówki:

1. Ze względów bezpieczeństwa podczas transportu robot jest częściowo naładowany. Żółty wskaźnik stanu po rozpakowaniu jest zjawiskiem normalnym. Dla optymalnej pracy przed pierwszym użyciem należy w pełni naładować robota.
2. Ładuj robota w pomieszczeniu, w suchym i chłodnym miejscu ze stabilnym zasięgiem Wi-Fi.

6.2 Przygotowanie basenu



Przed rozpoczęciem czyszczenia upewnij się, że w basenie nie ma przedmiotów obcych, takich jak ręczniki lub zabawki.



Dla uzyskania optymalnych rezultatów czyszczenia zaleca się używanie robota niezależnie od systemu cyrkulacji.



Nie dopuszczaj zwierząt ani osób do basenu podczas czyszczenia.

6.3 Wybór trybu czyszczenia

Gdy robot jest wyłączony:

Przesuń przełącznik trybu do pozycji  /  i natychmiast (w ciągu 1 sekundy) go zwolnij, aby włączyć robota. Tryb czyszczenia wybiera się w zależności od kierunku naciśnięcia. Odpowiedni wskaźnik trybu zaświeci się na biało.

Gdy robot jest włączony:

Przesuń przełącznik do żądanej pozycji i natychmiast (w ciągu 1 sekundy) zwolnij go, aby zmienić tryb czyszczenia.

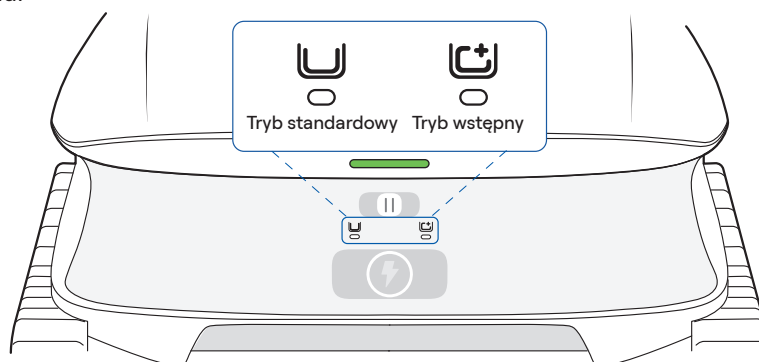

Tryb czyszczenia	Powłoka
Tryb standardowy	Dno, ściany i linia wodna
Tryb wstępny (domyślnie ustawiony jest tryb „Dno”)	Dno

Wskazówka:

Możesz wybrać inne tryby czyszczenia za pomocą aplikacji. Twój wybór zostanie automatycznie zsynchronizowany z robotem, co pozwoli Ci uruchomić go następnym razem bezpośrednio za pomocą przełącznika.

6.4 Rozpoczęcie czyszczenia

1. Ostrożnie umieść robota w wodzie wzdłuż ścianki basenu.



2. Robot zacznie się zanurzać i opadnie na dno basenu po wejściu do wody. Po osiągnięciu dna automatycznie rozpocznie czyszczenie.

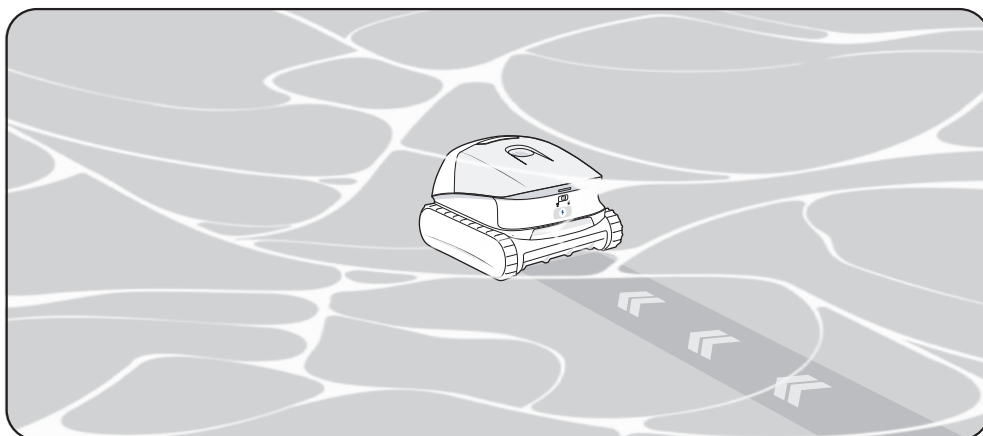

Wskazówka:

Należy pamiętać, że sygnał Wi-Fi robota będzie słabnąć i może zostać przerwany podczas zanurzania. Jest to zjawisko normalne. Po wynurzeniu robota połączenie zostanie automatycznie przywrócone. Aplikacja ponownie nawiąże połączenie i zsynchronizuje najnowsze dane dotyczące czyszczenia.

6.5 Wymowanie z wody

1. Po zakończeniu czyszczenia robot automatycznie zaparkuje przy ścianie basenu na 10 minut, po czym będzie można wyjąć go ręcznie.

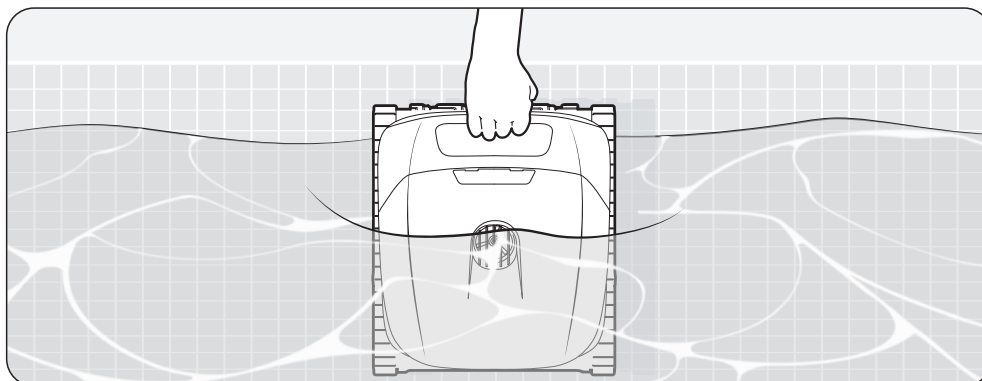

2. Jeżeli robot nie zaparkuje automatycznie przy ścianie basenu lub jeśli po upływie 10 minut opadnie na dno basenu, można wyjąć go ręcznie za pomocą dołączonego haka.

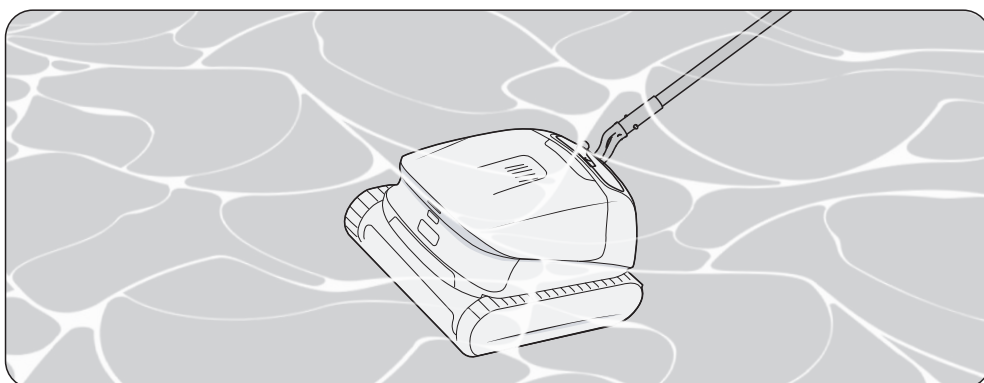

07/ Konserwacja

Przed przystąpieniem do jakichkolwiek czynności konserwacyjnych upewnij się, że robot jest odłączony od źródła zasilania. Aby uzyskać szczegółowe instrukcje dotyczące konserwacji i wymiany części, otwórz aplikację i przejdź do sekcji „Konserwacja”.

7.1 Kosz filtracyjny

- 1 Naciśnij przełącznik, aby otworzyć pokrywę kosza filtracyjnego.

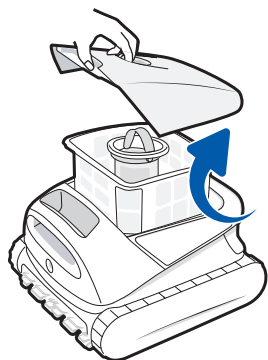

- 2 Wyjmij kosz filtracyjny i usuń zanieczyszczenia.



- 3 Dokładnie przepłucz kosz filtracyjny wodą z węża.

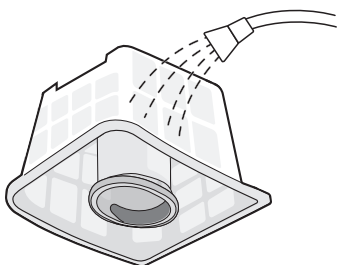

- 4 Zamontuj go ponownie w robocie i zamknij pokrywę.

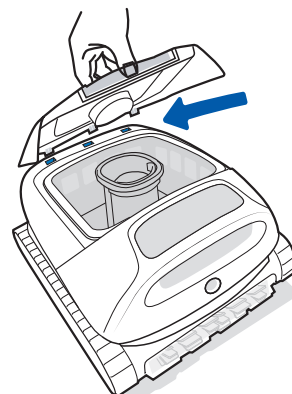

7.2 Szczotka rolkowa

- 1 Odblokuj zatrzaski szczotki rolkowej i zdejmij gumowy pasek.

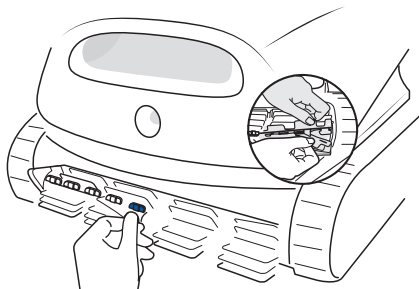

- 2 Oczyszć gumową szczotkę z zanieczyszczeń i dokładnie przepłucz ją wodą z węża.

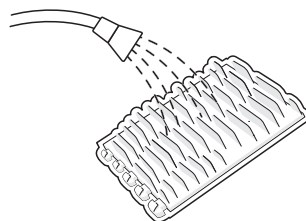

- 3 Zamontuj gumową szczotkę z powrotem na miejscu.

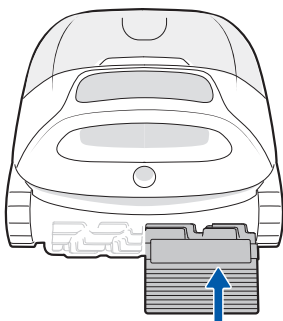

- 4 Ostrożnie przeciągnij zatrzaski przez każdy otwór.

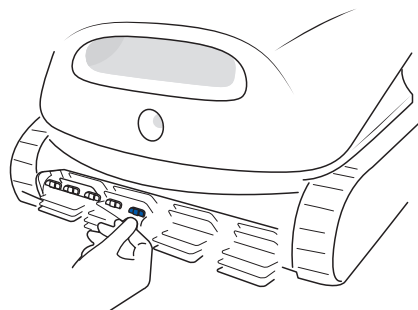

7.3 Czujnik ultradźwiękowy

Po każdym użyciu należy upewnić się, że na czujnikach nie ma zabrudzeń. W razie potrzeby delikatnie przetrzyj je miękką, suchą ściereczką.

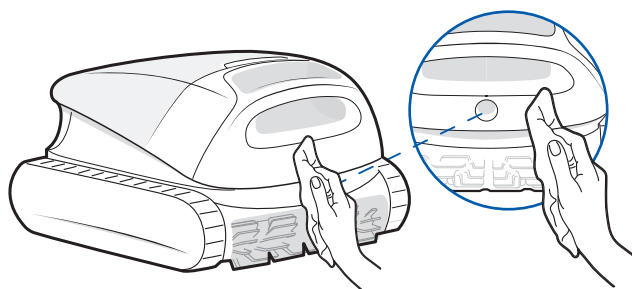

08/ FAQ

Dlaczego robot zatrzymuje się na dnie basenu i nie porusza się?

- Sprawdź, czy robot nie znajduje się w trybie ECO. W tym trybie po zakończeniu czyszczenia robot zatrzymuje się na dnie basenu i pozostaje tam, uruchamiając automatyczny cykl czyszczenia co drugi dzień.
- Sprawdź, czy robot nie utknął przy odpływie lub innych przeszkodach. Robot spróbuje uwolnić się samodzielnie. Jeśli po kilku minutach nie zdoła się uwolnić, a wskaźnik stanu miga na pomarańczowo, pomóż mu ręcznie, używając dołączonego haka.
- Jeśli basen jest silnie zabrudzony, kosz filtra może szybko się zapełnić. Może to uniemożliwić robotowi powrót do krawędzi basenu. W takim przypadku wyjmij robota z wody i wyczyść kosz filtra.

Dlaczego robot jest offline?

- Słaby sygnał Wi-Fi: Robot może znajdować się zbyt daleko od zasięgu sieci Wi-Fi lub mógł zanurzyć się w wodzie, co powoduje utratę połączenia. Robot automatycznie połączy się ponownie, gdy sygnał zostanie przywrócony.
- Wyłączenie robota: Robot wyłącza się automatycznie po rozładowaniu akumulatora. Po naładowaniu i włączeniu urządzenia połączenie zostanie przywrócone automatycznie.
- Robot jest podłączony do innego konta: Urządzenie może być przypisane do innego konta. Spróbuj ponownie połączyć je za pomocą aplikacji.
- Problemy z routerem: Jeśli router został zrestartowany, zmieniono nazwę lub hasło sieci Wi-Fi albo robot został dodany do czarnej listy, najpierw usuń te problemy, a następnie sprawdź, czy robot ponownie połączy się z siecią. Jeśli problem nadal występuje, przeprowadź ponowną konfigurację połączenia.

Dlaczego robot nie ładuje się?

- Upewnij się, że robot jest prawidłowo podłączony do ładowarki.
- Sprawdź, czy ładowarka jest całkowicie i stabilnie podłączona do robota.
- Sprawdź, czy styki ładowania w robocie i ładowarce są czyste oraz wolne od rdzy i zabrudzeń. W razie potrzeby delikatnie oczyść styki przed ponowną próbą ładowania.

Dlaczego po włączeniu robota poza basenem słychać hałas?

- Jest to zjawisko normalne. Robot okresowo uruchamia pompę wodną, aby wykryć, czy znajduje się w wodzie, i podczas tego procesu może wydawać lekki dźwięk.

Dlaczego robot automatycznie wyłącza się po włączeniu?

- Jeśli robot przez dłuższy czas nie znajduje się w wodzie, wyłącza się automatycznie w celu oszczędzania energii akumulatora. Po włączeniu należy niezwłocznie umieścić robota w wodzie i rozpocząć czyszczenie.

* W przypadku wystąpienia jakichkolwiek problemów podczas użytkowania urządzenia odwiedź oficjalną stronę internetową lub aplikację, aby zapoznać się z sekcją FAQ, albo skontaktuj się z naszym działem obsługi klienta.

09/ Przechowywanie zimowe

Warunki przechowywania: Zapewnij chłodne, suche i zadaszonych miejsce do przechowywania, chronione przed bezpośrednim działaniem promieni słonecznych, deszczem oraz mrozem. Przechowuj robota z dala od skrajnych temperatur, otwartego ognia oraz miejsc dostępnych dla dzieci.

Ochrona przed kurzem: Podczas długotrwałego przechowywania należy odpowiednio zabezpieczyć robota przed kurzem.

Wyłączenie zasilania i konserwacja akumulatora: Na czas przechowywania wyłącz robota i odłącz go od źródła zasilania. Zaleca się sprawdzanie poziomu naładowania akumulatora co najmniej raz na 6 miesięcy oraz doładowywanie go do poziomu około 50%.

10/ Obsługa posprzedażowa

Okres gwarancji	2 lata
Oficjalna strona internetowa	www.beatbot.com
E-mail	service.eu@beatbot.com
Numer bezpłatny	+49 7141 1424070 Pon.-Niedz. 9:00 - 18:00 (CET)
Producent	Xingmai Innovation Technology (Suzhou) Co., Ltd. 12F, Building 5, Tianyun Square, 111 Wusongjiang Avenue, Guoxiang sub-district, Wuzhong District, Suzhou City service@beatbot.com
Upoważniony przedstawiciel w UE	Sea&Mew Consulting GmbH Mittenhuber Str. 4, 92318 Neumarkt compliance.EU@outlook.com

Wbudowany akumulator powinien zostać wymontowany wyłącznie przez wykwalifikowany personel w punkcie zbiórki zużytego sprzętu. Nie należy demontować urządzenia samodzielnie.

11/ Informacje dotyczące WEEE

Wszystkie produkty oznaczone tym symbolem stanowią zużyty sprzęt elektryczny i elektroniczny (WEEE zgodnie z dyrektywą 2012/19/UE) i nie powinny być wyrzucane razem z niesegregowanymi odpadami komunalnymi. W celu ochrony zdrowia ludzi i środowiska naturalnego zużyty sprzęt należy przekazywać do wyznaczonych punktów zbiórki, ustanowionych przez władze państwowe lub lokalne, przeznaczonych do recyklingu sprzętu elektrycznego i elektronicznego. Prawidłowa utylizacja i recykling pomagają zapobiegać potencjalnym negatywnym skutkom dla środowiska i zdrowia ludzkiego. W celu uzyskania dodatkowych informacji na temat lokalizacji oraz zasad funkcjonowania punktów zbiórki należy skontaktować się z instalatorem lub lokalnymi władzami.

01/ Bezpečnostní předpisy

DŮLEŽITÉ BEZPEČNOSTNÍ POKYNY

PŘEČTĚTE SI VŠECHNY POKYNY PŘED POUŽITÍM

Při instalaci a používání tohoto elektrického zařízení vždy dodržujte základní bezpečnostní opatření, včetně níže uvedených:

UPOZORNĚNÍ: Pečlivě si přečtěte všechna bezpečnostní upozornění a pokyny. Nedodržení těchto upozornění a pokynů může způsobit úraz elektrickým proudem, požár a/nebo vážné zranění.

1.1 Varování a upozornění

PŘEČTĚTE SI A DODRŽUJTE VŠECHNY POKYNY

- Tento výrobek mohou používat děti od 8 let a osoby s fyzickými, smyslovými nebo mentálními nedostatky nebo s omezenými zkušenostmi či znalostmi pod dohledem rodiče nebo opatrovníka, aby byla zajištěna bezpečná obsluha a předešlo se případným rizikům. Čištění a údržbu nesmí provádět děti bez dozoru.
- Děti si s tímto produktem nesmí hrát. Zajistěte, aby se děti a domácí zvířata během provozu robotického čističe bazénů zdržovaly v bezpečné vzdálenosti.
- Aby nedošlo k neúmyslnému zapnutí robota, ujistěte se, že je robot vypnutý před jeho zvedáním nebo přenášením.
- Při nevhodném zacházení může dojít k úniku kapaliny z baterie. Vyhněte se kontaktu. Pokud k němu dojde, opláchněte postižené místo vodou. Pokud tekutina přijde do kontaktu s očima, okamžitě vyhledejte lékařskou pomoc. Kapalina z baterie může způsobit podráždění nebo popáleniny.
- Nepoužívejte poškozenou nebo upravenou baterii či zařízení. Poškozené či modifikované baterie mohou vykazovat nepředvídatelné chování, které může vést k požáru, výbuchu nebo zranění.
- Nepoužívejte baterie ani nabíječku třetích stran. Používejte pouze specifikovaný napájecí zdroj Beatbot KLP072A-2802300zz. Přípona „zz“ = BS, EU, CN, US, JP, AU, TW, IN, AR, BR nebo KR označuje typ zástrčky pro různé regiony. Pokud je napájecí kabel poškozen, musí jej vyměnit výrobce, jeho servisní zástupce nebo jiná kvalifikovaná osoba, aby nedošlo k nebezpečí.
- Aby se snížilo riziko úrazu elektrickým proudem, nepoužívejte prodlužovací kabel; připojte zařízení přímo do vhodně umístěné zásuvky a v případě poškození okamžitě vyměňte napájecí kabel.
- Neumísťujte nabíječku blízko zdrojů tepla. Dodržujte všechny pokyny pro nabíjení a nenabíjejte zařízení mimo teplotní rozsah uvedený v návodu. Nesprávné nabíjení nebo nabíjení mimo stanovený rozsah může poškodit baterii a zvýšit riziko požáru.
- Před čištěním nebo údržbou se ujistěte, že je robot vypnutý a nabíječka odpojena ze zásuvky.
- Tento produkt obsahuje baterie, které mohou být vyměněny pouze kvalifikovaným technikem. Nepokoušejte se zařízení ani baterii upravovat či opravovat, pokud to není uvedeno v návodu k použití a údržbě. Servis musí provádět kvalifikovaná osoba s použitím pouze identických náhradních dílů, aby byla zachována bezpečnost zařízení.

- Nevstupujte do bazénu, když robot pracuje ve vodě.
- Pokud je bazénový vysavač pod vodou nebo v situaci, kdy není možné robota přímo vyzvednout z vody, je třeba jej vytáhnout pomocí dodaného háku. Používejte hák správně a opatrně, aby nedošlo k nehodě nebo zranění.
- Nevystavujte bateriový blok ani zařízení ohni nebo nadměrnému teplu. Vystavení ohni nebo teplotám nad 130 °C může způsobit výbuch.
- Za běžných podmínek by uživatelé měli udržovat minimální vzdálenost 20 cm od robota.
- Zařízení smí být připojeno pouze k napájecímu obvodu chráněnému proudovým chráničem (GFCI). Tento chránič by měl být pravidelně testován. Pro test stiskněte tlačítko TEST. Chránič by měl přerušit napájení. Stiskněte tlačítko RESET. Napájení by mělo být obnoveno. Pokud chránič nefunguje tímto způsobem, je vadný. Pokud chránič přeruší napájení bez stisknutí tlačítka TEST, může docházet k průtoku zemního proudu, což znamená riziko úrazu elektrickým proudem. Nepoužívejte jednotku, odpojte ji a kontaktujte servis.
- Robot je vybaven řadou pokročilých senzorů, které jsou klíčové pro jeho funkčnost a výkon. Aby byl zajištěn správný výkon a životnost robota, vyhněte se jeho dlouhodobému vystavení extrémním podmínkám, jako jsou vysoké teploty, silné světlo nebo mráz. Doporučuje se robota používat a skladovat v souladu s požadavky tohoto návodu.
- Překročení nadmořské výšky 2100 m může způsobit, že bazénový vysavač nebude fungovat správně. Zajistěte proto, aby byl robot používán pouze v oblastech, které splňují toto výškové omezení, aby nedošlo k problémům při provozu ve vysokých polohách.

TENTO NÁVOD SI USCHOVEJTE

1.2 Prohlášení FCC/IC

Jakékoli změny nebo úpravy, které nejsou výslovně schváleny subjektem odpovědným za shodu, mohou zrušit oprávnění uživatele provozovat zařízení. Toto zařízení bylo testováno a bylo zjištěno, že vyhovuje limitům pro digitální zařízení třídy B podle části 15 pravidel FCC. Tyto limity jsou navrženy tak, aby poskytovaly dostatečnou ochranu proti škodlivému rušení v obytné instalaci. Toto zařízení generuje, využívá a může vyzařovat energii v rádiových frekvencích a pokud není instalováno a používáno v souladu s pokyny, může způsobit škodlivé rušení radiokomunikací. Přesto není zaručeno, že k rušení v konkrétní instalaci nedojde. Pokud toto zařízení způsobí škodlivé rušení příjmu rádia nebo televize, což lze ověřit vypnutím a zapnutím zařízení, doporučuje se uživateli pokusit se rušení odstranit jedním nebo více z následujících způsobů:

- Přesměrovat nebo přemístit přijímací anténu.
- Zvětšit vzdálenost mezi zařízením a přijímačem.
- Připojit zařízení do zásuvky na jiném obvodu, než je připojen přijímač.
- Obrátit se na prodejce nebo zkušeného technika rádia/TV pro pomoc.

1.3 Požadavky MPE

Pro splnění požadavků FCC / IC na expozici RF by uživatelé měli během provozu zařízení udržovat minimální vzdálenost 20 cm nebo více mezi anténou tohoto zařízení a osobami. Pro zajištění souladu s těmito předpisy se nedoporučuje zařízení používat blíže než tato vzdálenost.



Za běžných podmínek použití by měla být mezi anténou zařízení a tělem uživatele zachována minimální vzdálenost 20 cm.

1.4 Prohlášení 5G

Zařízení pracující v pásmu 5150–5250 MHz je určeno výhradně pro použití v interiéru, aby se minimalizovalo riziko škodlivého rušení mobilních satelitních systémů využívajících stejné kanály.

U zařízení s odnímatelnou anténou musí být maximální zesílení antény pro zařízení v pásmech 5250–5350 MHz a 5470–5725 MHz takové, aby zařízení stále splňovalo limit e.i.r.p. (ekvivalentní izotropně vyzářený výkon).

1.5 CEC

Nejprve přepněte spínač do polohy , poté jej přepněte do polohy , a nakonec jej znovu přepněte do polohy  a podržte po dobu 20 sekund, aby se aktivoval režim CEC.

1.6 Síťová bezpečnost a ochrana osobních údajů

Výchozí síťové rozhraní a služba

Následující je dostupné, když je zařízení v továrním výchozím nastavení:

Síťové rozhraní	Síťová služba	Popis
Wi-Fi rozhraní	IoT konfigurační služba přes TCP port 6668/9998	Přenášená data se používají pro nastavení sítě robota

Doporučené bezpečnostní postupy

Pro ochranu robota před útoky typu Denial-of-Service (DoS) nakonfigurujte bezpečnostní nastavení vašeho domácího routeru. Protože se robot připojuje přes router, využije jeho ochrany.

Správa osobních údajů

Můžete nás kontaktovat a požádat o smazání vašeho zařízení nebo s ním spojených osobních údajů z vašeho účtu prostřednictvím několika kanálů:

- Prostřednictvím aplikace: Použijte vestavěnou podporu nebo nastavení účtu.
- Prostřednictvím oficiálních webových stránek: Navštivte sekci podpory nebo ochrany soukromí.
- E-mailem: Zašlete svou žádost na adresu privacy@beatbot.com.

1.7 Popis senzorů

Sensor	Popis
Ultrazvukový senzor	Využívá směrové vysílání ultrazvukových vln a analýzu odrazu k hrubému rozlišení typů objektů při měření vzdálenosti okolních objektů. Model: AW-UD1000DC02-2S5, Specifikace: Testovací vzdálenost: 60~2000 mm (2,4~78,7 in)

02/ Úvod

2.1 Obsah balení

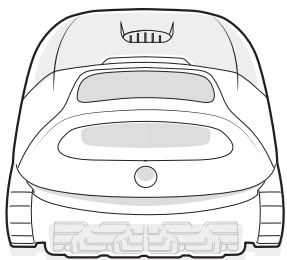

Robot

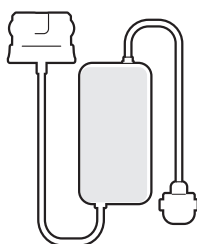

Nabíječka



Hák

2.2 Schéma struktury produktu

Otevírací mechanismus krytu

Výstup vody

Nabíjecí port

Indikátor stavu

Přepínač režimu

Indikátor režimu

Vodící kolečko

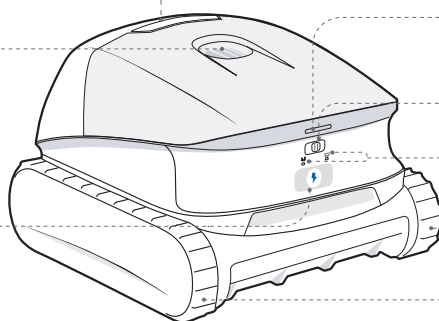

Kryt filtračního koše

Filtrační koš

Rukojeť

Ultrazvukový senzor

Dvojitý válcový kartáč

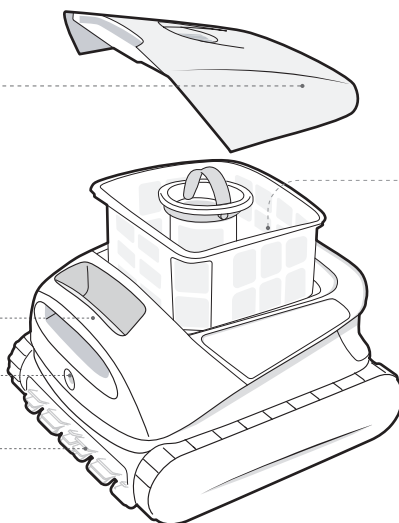

* Schéma je pouze orientační. Pro přesnost se prosím podívejte na skutečný výrobek.

03/ Specifikace produktu

3.1 Základní parametry

Model	RCMPM031G
Pracovní napětí	21,6 V
Doba provozu	5 h
Příkon nabíjení	100-240 V ~ 50/60 Hz, 1,8 A Max
Výkon nabíjení	28 V --- 2,3 A, 64,4 W
Nominální kapacita baterie	7800 mAh
Doba nabíjení	4,5 h
Kapacita filtračního koše	5 L
Teplota nabíjecího prostředí	0 °C~40 °C (32 °F~104 °F)
Teplota a vlhkost skladování výrobku	-20 °C~45 °C (-4 °F~113 °F) RH<=75 %
Stupeň krytí	IP68

3.2 Specifikace bezdrátové technologie

	Provozní frekvence	Výkon vysílače (EIRP)
Wi-Fi	2.4G: 2.400-2.4835 GHz	2.4G: ≤ 20 dBm
	5G: 5.150-5.350 GHz 5.470-5.725 GHz	5G: ≤ 20 dBm ≤ 27 dBm
Bluetooth	Provozní frekvence	Výkon vysílače (EIRP)
	2.400-2.4835 GHz	≤ 20 dBm

3.3 Podmínky vody pro použití robota

Chlor	Maximum 4 ppm
NaCl	Maximum 5000 ppm
pH	7.0-7.8 (doporučeno)
Teplota vody	6 °C– 35 °C (43 °F–95 °F)
Hloubka vody	0.5-3.5 m (1.6-11.5 ft)

04/ Ovládání a světelné indikátory

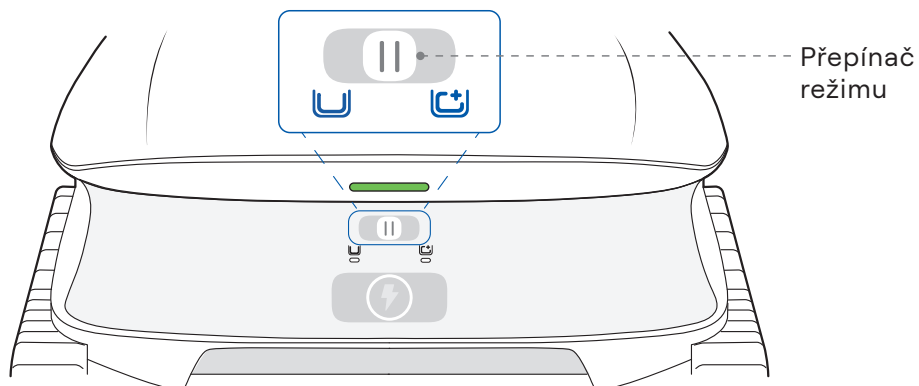

Úkon	Jak ho provést
Zapnout	Přepněte přepínač režimu na / a ihned jej uvolněte (do 1 sekundy). * Robot se po nabití automaticky zapne.
Vypnout	Stiskněte a podržte přepínač režimu na po dobu cca 3 sekund. * Pokud zůstane robot mimo vodu a nebude aktivní, automaticky se po 10 minutách vypne.
Výběr standardního režimu	Po zapnutí robota přepněte přepínač režimu na a ihned jej uvolněte (do 1 sekundy).
Výběr řednastaveného režimu (Preset)	Po zapnutí robota přepněte přepínač režimu na a ihned jej uvolněte (do 1 sekundy).
Konfigurace hotspotu	Stiskněte a podržte přepínač režimu na po dobu přibližně 5 sekund.
Obnovení továrního nastavení	Nejprve přepněte přepínač režimu na , poté na . Nakonec jej opět přepněte na a podržte přibližně 5 sekund.

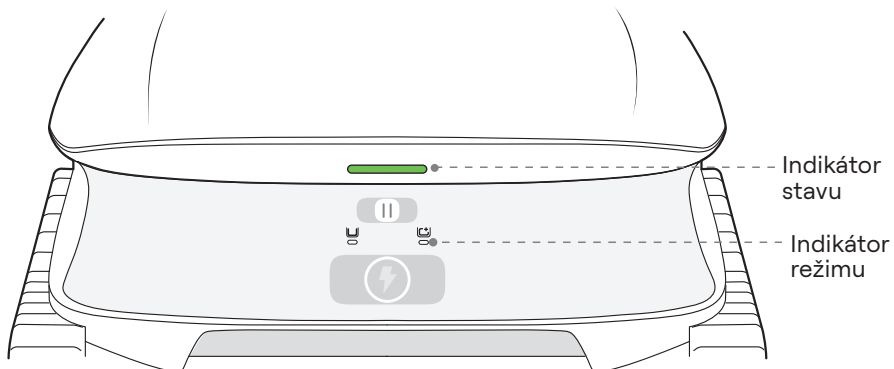

Indikátor stavu

Plné zelené světlo  Dostatečně nabitá baterie

Plné žluté světlo  Slabá baterie

Plné oranžové světlo  Baterie je téměř vybitá

Blikající modré světlo  Konfigurace sítě/aktualizace OTA

Blikající oranžové světlo  Chyba / Obnovení do továrního nastavení

Pulzující světlo  Nabíjení

* Během nabíjení barva kontrolky ukazuje aktuální stav nabití baterie.

Indikátor režimu

Plné bílé světlo  Zvolený režim

Blikající bílé světlo  Návrat

* Indikátor zvoleného režimu se rozsvítí nepřerušovaně bíle, čímž potvrzuje váš výběr.

05/ Aplikace

5.1 Stažení aplikace

Pro stažení aplikace můžete buď naskenovat uvedený QR kód, nebo vyhledat „Beatbot“ v App Store nebo Google Play.



5.2 Připojení robota

Před připojením zkontrolujte následující:

- Robot je zapnutý.
- Váš telefon a robot jsou v dosahu stejné Wi-Fi sítě a signál je stabilní.
- Přiblížte telefon k robotu.

Po zapnutí zařízení robot automaticky vstoupí do režimu nastavení sítě. Otevřete aplikaci Beatbot. Na domovské obrazovce klepněte na „Přidat robota“ a poté vyberte jednu z následujících možností pro přidání robota a dokončení nastavení:

Přidat přes Bluetooth

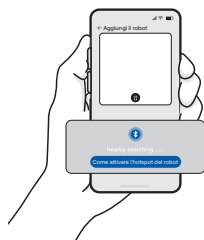

Ujistěte se, že je na vašem mobilním telefonu zapnuto Bluetooth. Telefon automaticky vyhledá model vašeho robota.

Skenovat pro přidání

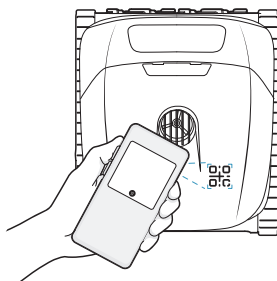

Nasměrujte fotoaparát svého telefonu na QR kód umístěný na robotu.

Přidat ručně

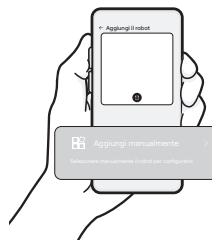

Klepněte na „Přidat ručně“ a vyberte model svého robota ze seznamu.

Nastavení sítě selhalo ?

Pokud narazíte na některou z následujících situací:

1. Počáteční nastavení sítě selže.
2. Robot je již spojen s jiným účtem.

Postupujte podle těchto kroků:

1. Stiskněte a podržte tlačítko přepínače režimu  po dobu 5 s pro aktivaci hotspotu robota.
2. Postupujte podle pokynů v aplikaci a dokončete proces nastavení.

06/ Provoz

6.1 Nabíjení

1. Ujistěte se, že nabíjecí kontakty na obou stranách nabíječky jsou suché a čisté. Zarovnejte a připojte nabíječku k nabíjecímu portu robota.

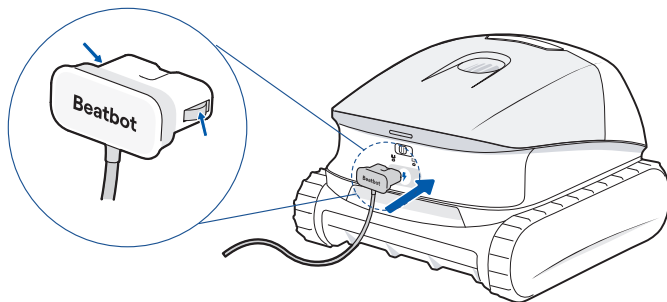

⚠ Upozornění: Ujistěte se, že je nabíječka zcela a pevně zasunuta do robota.

2. Zapojte nabíječku do elektrické zásuvky. Pulzující kontrolka signalizuje probíhající nabíjení. Robot je plně nabitý, když stavový indikátor svítí nepřerušovaně zeleně.

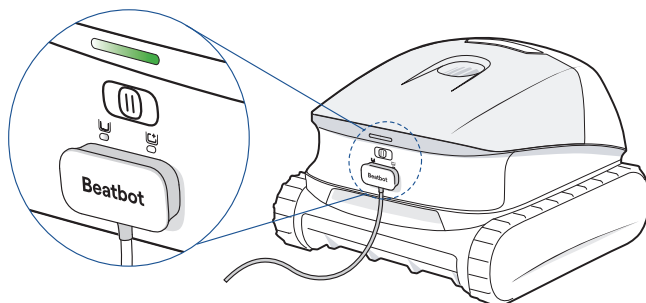

Tipy:

1. Z bezpečnostních důvodů během přepravy je robot částečně nabitý. Žlutý stavový indikátor po vybalení je normální. Pro optimální výkon robot před prvním použitím plně nabijte.
2. Robot nabíjejte v interiéru na suchém a chladném místě se stabilním pokrytím Wi-Fi.

6.2 Příprava před použitím



Před čištěním se ujistěte, že se v bazénu nenacházejí žádné cizí předměty, jako jsou ručníky nebo hračky.





Pro optimální výsledky čištění se doporučuje provozovat robota, když je cirkulační systém vypnutý.



Během čištění zabraňte vstupu zvířat a osob do bazénu.

6.3 Výběr režimu čištění

Když je robot vypnutý:

Přepněte přepínač režimu na  /  a ihned jej uvolněte (do 1 sekundy), čímž robota zapnete. Režim čištění se zvolí podle směru přepnutí. Příslušný indikátor režimu se rozsvítí nepřerušovaně bíle.

Když je robot zapnutý:

Přepněte přepínač do požadované polohy a ihned jej uvolněte (do 1 sekundy), čímž změníte režim čištění.

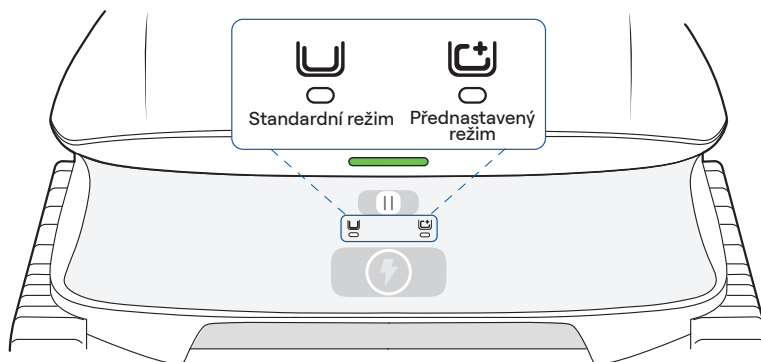

Režim čištění	Pokrytí
Standardní režim	Dno, stěny a vodní linka
Přednastavený režim (Výchozí je režim dno)	Dno

Tip:

Ostatní režimy čištění můžete zvolit prostřednictvím aplikace. Vámi vybraný režim se automaticky synchronizuje s robotem, takže jej příště můžete spustit přímo přepínačem.

6.4 Čištění

1. Jemně umístěte robota do vody podél stěny bazénu.



2. Robot se začne ponořovat a po vstupu do vody se usadí na dně bazénu. Jakmile se usadí, automaticky zahájí čištění.

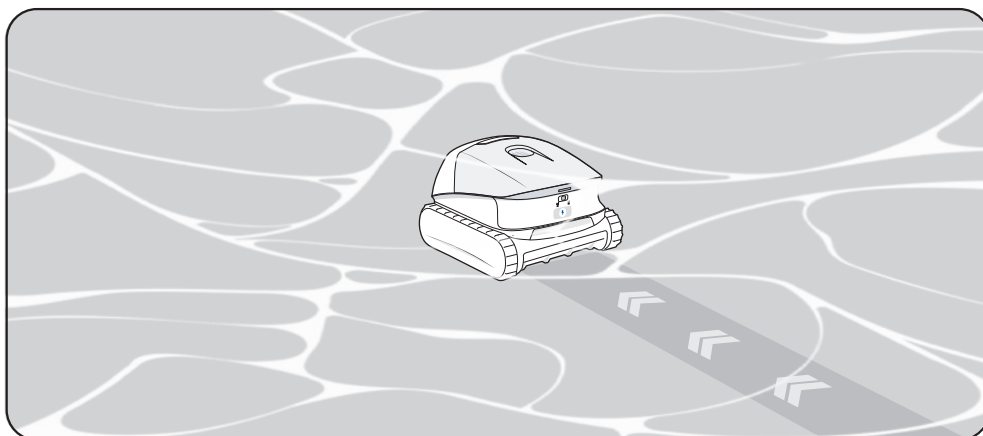

Tip:

Během ponoření robota do vody se Wi-Fi signál zeslabí a může dojít k odpojení. Jedná se o běžný jev. Po vytažení robota z vody se připojení automaticky obnoví a aplikace se znovu spojí s robotem, aby synchronizovala nejaktuálnější data o čištění.

6.5 Vyjmutí

1. Po dokončení úklidového cyklu se robot automaticky zastaví u stěny bazénu na dobu 10 minut, během níž jej můžete ručně vyjmout.

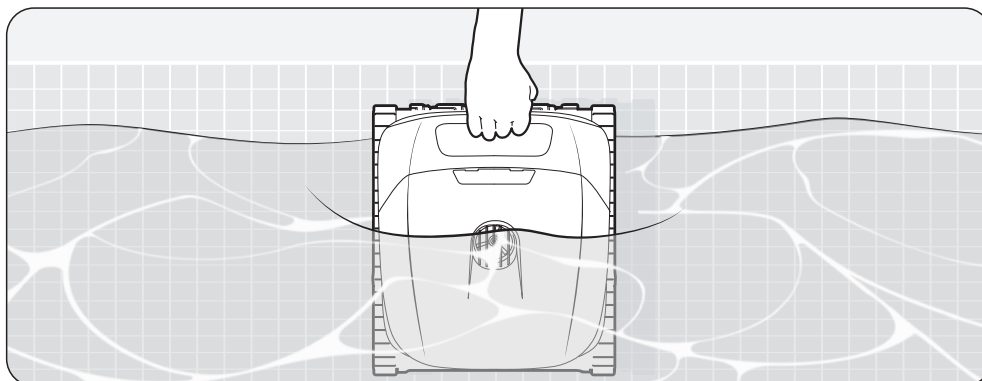

2. V případě, že se robot neočekávaně nezastaví u stěny bazénu, nebo po uplynutí 10 minut zůstane ponořen na dně bazénu, jej můžete ručně vyjmout pomocí dodaného háku.

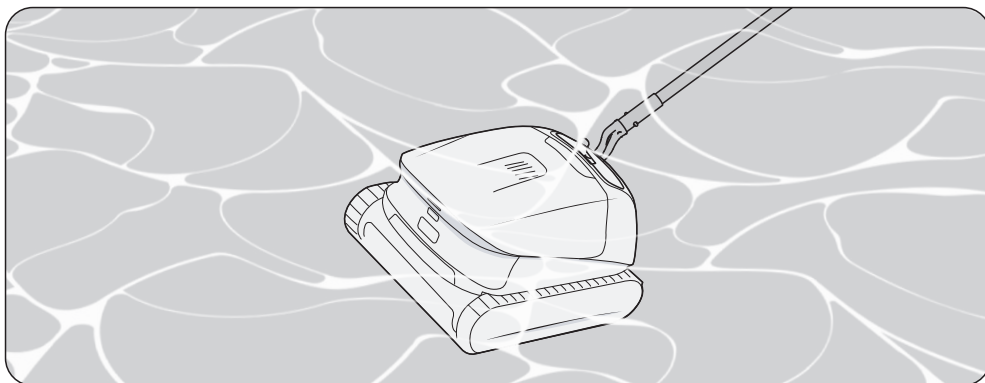

07/ Údržba

Před prováděním jakékoli údržby se ujistěte, že je robot odpojen od napájení.
Pro podrobný návod k údržbě a výměně dílů otevřete aplikaci a přejděte do sekce Údržba.

7.1 Filtrační koš

- 1 Stiskněte otevírací mechanismus pro otevření krytu filtračního koše.
- 2 Vyjměte filtrační koš a vysypte nečistoty.

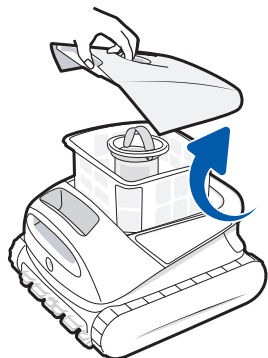

- 3 Filtrační koš důkladně opláchněte hadicí.

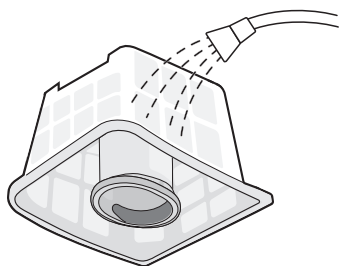

- 4 Vraťte filtrační koš zpět do robota a zavřete kryt.

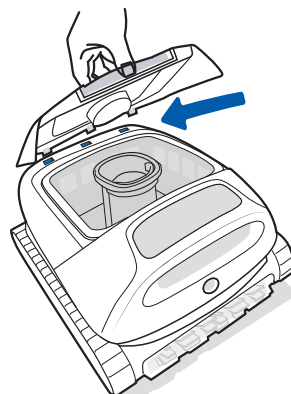

7.2 Válcový kartáč

1 Uvolněte západky válcového kartáče a vyjměte gumový kartáčový pás.

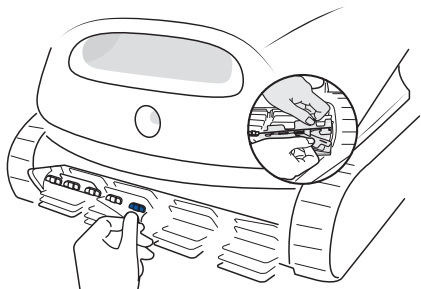

2 Odstraňte nečistoty z válcového kartáče a důkladně jej opláchněte hadicí.

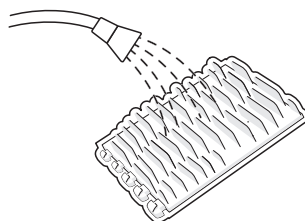

3 Vložte gumový kartáčový pás zpět do držáku.

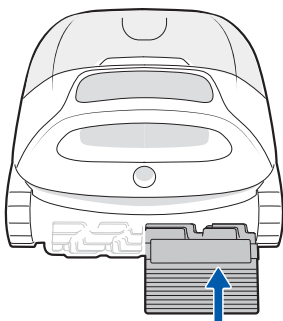

4 Pečlivě protáhněte západky každým otvorem.

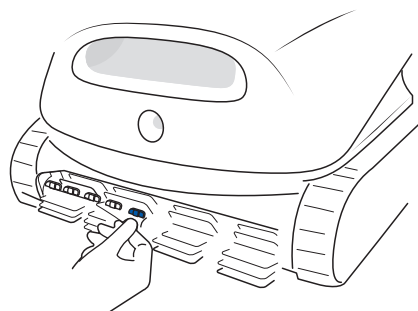

7.3 Ultrazvukový senzor

Po každém použití se ujistěte, že na senzor ech nezůstaly žádné nečistoty. V případě potřeby je jemně očistěte měkkým, suchým hadříkem.

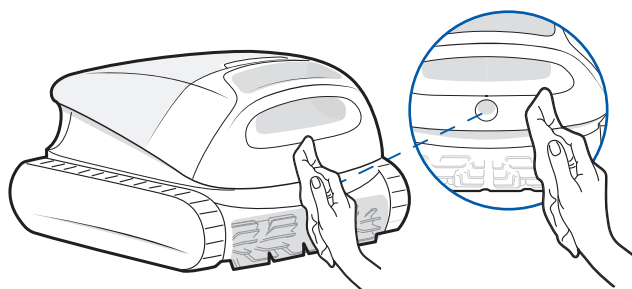

08/ Často kladené dotazy (FAQ)

Proč se robot zastaví na dně bazénu a nepohybuje se?

- Zkontrolujte, zda je robot v ECO režimu. V tomto režimu se robot po čištění usadí na dně bazénu a zůstane tam, přičemž spustí automatický úklidový cyklus každý druhý den.
- Zkontrolujte, zda není robot zablokovaný u odtoku nebo jiných překážek. Robot se bude snažit uvolnit automaticky. Pokud po několika minutách zůstane zaseknutý a jeho stavový indikátor bliká oranžově, můžete mu pomoci ručně pomocí dodaného háku.
- Pokud je bazén silně znečištěný, košík filtru se může rychle ucpat. To může zabránit návratu robota ke stěně bazénu. V takovém případě robot vyjměte z vody a vyčistěte košík filtru.

Proč je robot offline?

- Slabý Wi-Fi signál: Robot může být příliš daleko od dosahu Wi-Fi nebo je ponořen do vody, což způsobilo odpojení sítě. Robot se automaticky znovu připojí, jakmile bude signál obnoven.
- Vypnutí robota: Robot se automaticky vypne, když se vybije baterie. Po nabití a opětovném zapnutí se robot připojí automaticky.
- Robot připojen k jinému účtu: Robot může být připojen k jinému účtu. Můžete se jej pokusit znovu připojit prostřednictvím nastavení v aplikaci.
- Problémy s routerem: Pokud se router restartuje, dojde ke změně názvu nebo hesla Wi-Fi, nebo pokud je robot na černé listině routeru, nejprve tyto problémy vyřešte, abyste zjistili, zda se robot připojí. Pokud problém přetrvává, znovu odpojte a připojte robota.

Proč nelze robota nabít?

- Zkontrolujte, zda je robot správně zarovnan a připojen k nabíječce.
- Ujistěte se, že je nabíječka zcela a pevně zasunuta do robota.
- Zkontrolujte, zda jsou nabíjecí kontakty na robotu i nabíječce čisté a bez koroze či nečistot. V případě potřeby kontakty jemně vyčistěte před dalším pokusem o nabíjení.

Proč robot vydává hluk, když je zapnutý na suchu?

- Jedná se o běžný jev. Robot bude příležitostně spouštět vodní čerpadlo, aby zjistil, zda vstoupil do vody, což během tohoto procesu způsobuje mírný hluk.

Proč se robot po zapnutí automaticky vypíná?

- Pokud robot delší dobu není umístěn ve vodě, automaticky se vypne, aby šetřil baterii. Po zapnutí robota jej ihned umístěte do vody a spusťte čisticí cyklus.

* Pokud během používání narazíte na jakékoli problémy, navštivte oficiální web/aplikaci, kde můžete zkontrolovat sekci Časté dotazy (FAQ), nebo kontaktujte naši zákaznickou podporu pro pomoc.

09/ Skladování

Prostředí pro skladování: Najděte chladné, suché vnitřní místo chráněné před přímým slunečním zářením, deštěm a mrazem. Robota uchovávejte mimo dosah extrémních teplot, otevřeného ohně a míst, kam mají přístup děti.

Ochrana proti prachu: Při dlouhodobém skladování robota jej řádně chráňte před prachem.

Vypnutí a péče o baterii: Při skladování robota jej vypněte a odpojte od zdroje napájení.

Doporučuje se kontrolovat stav baterie alespoň jednou za 6 měsíců a nabít ji přibližně na 50 %.

10/ Servizio di assistenza post-vendita

Záruční podmínky	2 roky
Webové stránky	www.beatbot.com
E-mail	service.eu@beatbot.com
Bezplatná linka	+49 71411424070 Po-Ne 9:00 - 18:00 (CET)

Lithium-iontový akumulátor obsahuje látky škodlivé pro životní prostředí.

Před likvidací robota nejprve vyjměte bateriový blok a poté jej zlikvidujte nebo recyklujte v souladu se zákony a předpisy dané země či regionu.

11/ Informace o likvidaci elektronického odpadu (WEEE)

Všechny produkty označené tímto symbolem jsou elektrickým a elektronickým odpadem (WEEE podle směrnice 2012/19/EU) a neměly by být likvidovány spolu s běžným domácím odpadem. Pro ochranu zdraví lidí a životního prostředí odevzdejte svůj vyřazený přístroj na určené sběrné místo, které je jmenováno vládou nebo místními orgány pro recyklaci elektrického a elektronického odpadu. Správná likvidace a recyklace pomáhá předcházet možným negativním dopadům na životní prostředí a lidské zdraví. Pro více informací o umístění sběrného místa a podmínkách jeho provozu kontaktujte místní úřady.

