



RockNeo Q1 Series

Robotic Lawn Mower User Manual

Read this user manual carefully before using this product and store it properly for future reference.



English	003
Deutsch	015
Français	028
Italiano	041
Nederlands	054
Dansk	067
Svenska	080
Norsk	092
Suomi	104
Polski	117
Čeština	130
Español	142
Português	155
Lëtzebuergesch	168

Original instructions.

This is a multilingual manual prepared with English as the base language. In case of any discrepancies between the English and other language versions, the English version shall prevail.

Images are for illustration purposes only and may not exactly represent the product.

EN

English

Contents

- 004 Product Overview**
- 008 Preparation and Installation**
- 010 Ready for Mowing**
- 010 Maintenance**
- 012 Long-Term Storage**
- 012 Troubleshooting**
- 013 Technical Data**
- 014 EU Declaration of Conformity**

Product Overview

EN

⚠ The mower is pre-installed with blades at its bottom. Always wear protective gloves when lifting the mower, and ensure the blade side is facing outward.

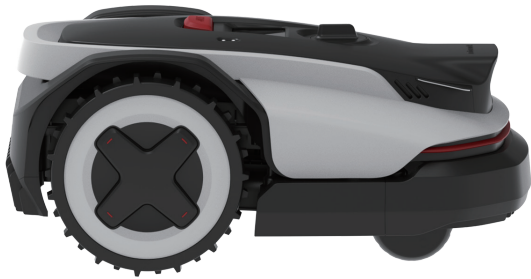

Mower

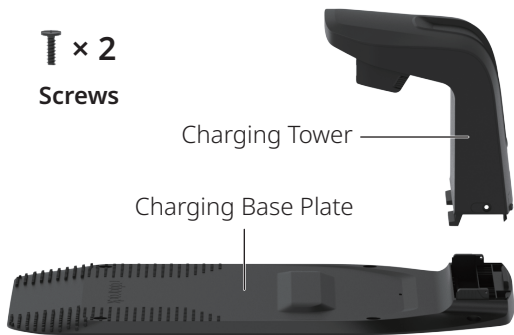

Charging Station



Battery Charger

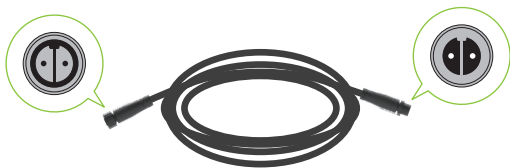

Extension Cable for Battery Charger

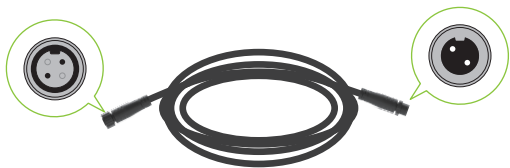

RTK Extension Cable

T × 1
Screw

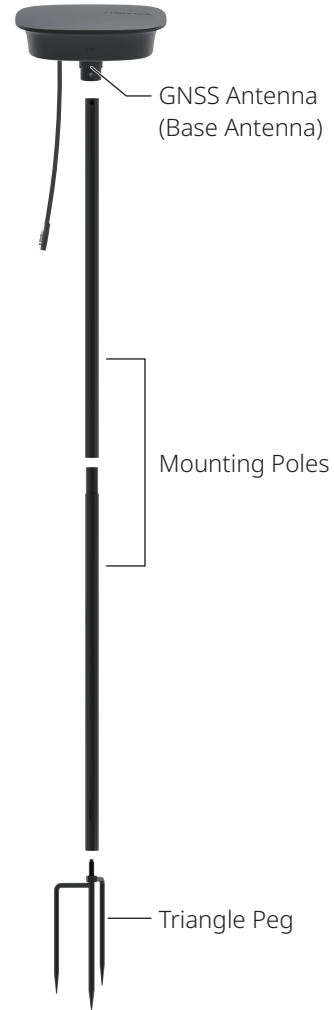

RTK Reference Station



Hex Key



Screws for
Charging Station



Pegs for
Extension Cable



Cable Clips



Spare Blade Kit

Robotic Mower (Top View)



Robotic Mower (Bottom View)

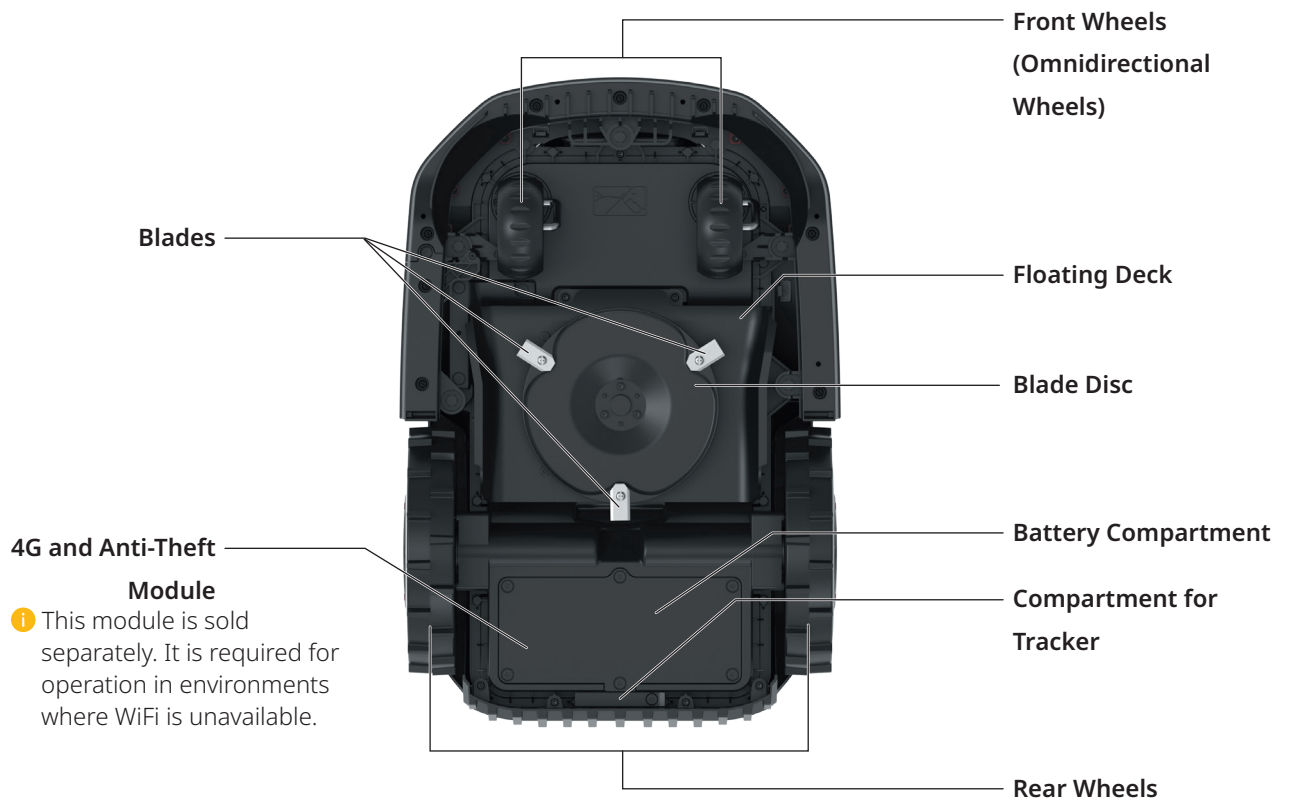

User Interface

EN

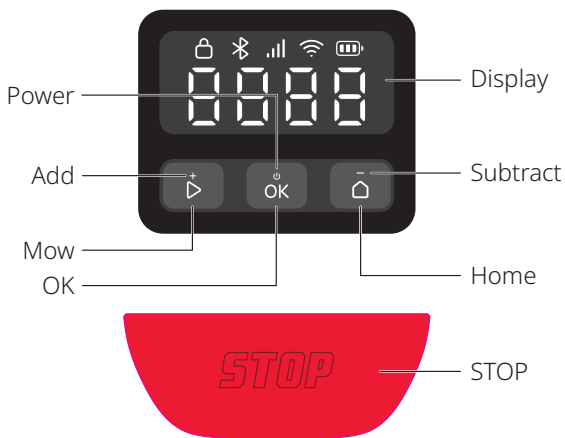

Icon and display	Description
	Battery Level
	4G <ul style="list-style-type: none"> • On: 4G available • Off: No signal/4G and anti-theft module not installed • Flashing: 4G and anti-theft module error
	WiFi <ul style="list-style-type: none"> • On: Connected • Off: No signal/Not connected • Flashing: Waiting for WiFi connection • Flashing quickly: Connecting
	Bluetooth <ul style="list-style-type: none"> • On: Connected • Off: Disconnected
	Lock <ul style="list-style-type: none"> • On: Mower locked • Off: Mower unlocked • Breathing: Typing PIN code

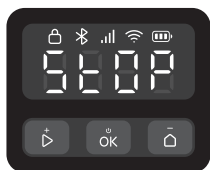

STOP
Mower stopped.



OTA
Over-the-air (OTA) updating.



Error code
A code like this indicates the mower has encountered an error. You can refer to "Error" article at <https://garden-support.roborock.com> or from the section on the Roborock app for solutions.

Icon and display	Description
	Powering on/off The outer segments rotate clockwise in a continuous loop.
	Charging The display will show battery level in digits.
	Mowing/Mapping/Returning The four digits form a pattern as shown in the diagram. Each segment of the pattern lights up sequentially. Once the full pattern is displayed, the sequence repeats.
	TILT Mower tilted.
	LIFT Mower lifted.

Control

Control	Description
Power on/off	Press and hold for 3 seconds.
Start mowing	Press and then confirm with .
Stop the mower	Press .
Send mower back to the charging station	Press and then confirm with .
Lock the mower	Press and hold for 5 seconds.
Unlock the mower	Press any button, then enter the PIN code.
Pair the mower	Press and hold and simultaneously for 3 seconds.
Restore factory settings	Press and hold , , and simultaneously for 10 seconds, and then enter the PIN code.
Restart the mower	Press and hold for 10 seconds.

How to Enter PIN Code

Enter the PIN code to unlock the mower before operating. The default code is 0000, you can change the code via the app. Press or to increase or decrease the number and press to confirm each digit.

Note: Please keep the PIN code secure and do not disclose it to others.



Indicators on Charging Station and RTK Reference Station

Indicator position	Indicator status	Description
Charging station	Steady green	Mower uncharged.
	Breathing green	Mower is charging.
	Steady red	Charging station error.
	/ Off	<ul style="list-style-type: none"> Mower fully charged. Circuit fault.
RTK reference station	Steady green	Strong RTK signal.
	Breathing orange	Poor RTK signal.
	Flashing orange quickly	Searching for signal.
	Breathing red quickly	Error occurred.

Sensors

Sensor	Description
Binocular camera	Senses its surroundings, performs different actions in response to various objects ahead, and runs fusion algorithms with other sensors.
GNSS antenna	Uses GNSS for precise positioning, enabling the mower to accurately determine its location.

How It Works

Your robotic lawn mower can automatically switch between mowing and charging. It does not require a boundary wire to define its working area, due to its centimeter-accurate RTK positioning system and smart mapping with a binocular camera. With a multi-sensor fusion algorithm, the mower intelligently navigates corners and avoids obstacles.

Auto Docking

The mower automatically returns to the charging station when it runs low on power. After charging for a while, the mower will resume mowing.

All Day Cut

The camera's fill light enables the mower to operate at night. You can also set the mower to be wildlife-friendly via the app.

Schedule

You can set your mowing schedule in the app, and the mower will operate automatically according to it.

Cutting Height

Before starting mowing, make sure your grass is no longer than your regular maintenance height. The mower offers multiple adjustable cutting heights. If you want to drastically shorten the height of your grass, it is recommended that you do so step by step.

Planned Route

The mower follows a parallel route generated by a routing algorithm, ensuring higher efficiency and leaving users more time to enjoy their lawn.

Smart Obstacle Avoidance

With its binocular camera, the mower can detect and identify various types of objects, execute different routes accordingly, and balance safety and mowing coverage.

Rain Sensor and Rain Delay

The mower is IPX6-rated water-resistant and built for outdoor use. However, mowing wet grass may not deliver the best results. The mower is equipped with a rain sensor which detects rain and tells the mower to stop mowing and go back to its charging station. It then re-starts mowing after Rain Delay time (180 min by default). You can change the Rain Delay time setting via the app.

Floating Deck

The mower's floating deck allows the mower to dynamically adapt to changes in terrain, ensuring a more even and consistent cut across uneven surfaces.

No Need to Collect Grass Clippings

The short clippings left behind do not need to be raked or collected, as they serve as natural fertilizer for your lawn.

PreciEdge Module

This module needs to be purchased separately.

With its innovative dual-blade design, the mower can cut close to walls, reducing manual edging.

Anti-Theft

The mower comes with a built-in high-pitched alarm. It also includes a compartment for tracker where you can install a tracker (sold separately). Additionally, you can purchase a 4G and anti-theft module.

Preparation and Installation

Prepare the App

1 Download the App

Scan the QR code to install the Roborock app.



2 Prepare Your Phone

Before proceeding, make sure your phone's Bluetooth is turned on, which is essential for finding and linking your mower during the setup process.

3 Connect the Mower

1. Press and hold **OK** for 3 seconds and enter the PIN code.
2. Open the Roborock app.
3. Scan the QR code on the mower via the app or press and hold the **▶** and **⏻** buttons simultaneously for 3 seconds to connect.

Note:

- We recommend connecting to a 2.4 GHz WiFi network.
- Ensure your mower is within Bluetooth connectable distance (6 m).

Prepare the Lawn

Before mowing, cut your lawn to its regular maintenance height. Remove any debris, toys, wires, stones, or other obstacles. Ensure that children and pets are kept off the lawn.

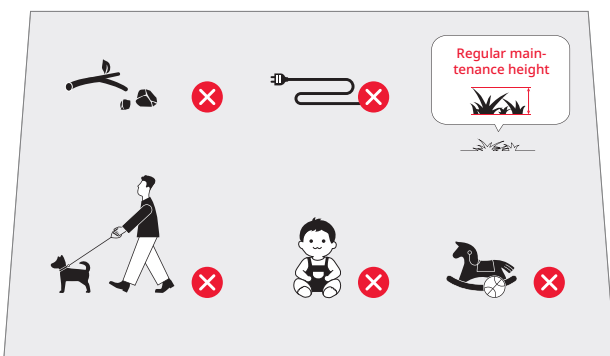

Install the Charging Station

Find a Proper Location

It is important to choose a suitable place for the charging station to ensure effective docking of the mower. See guide below:

1. The charging station should be placed on a flat surface in an open area and close to the battery charger (within 10 m).

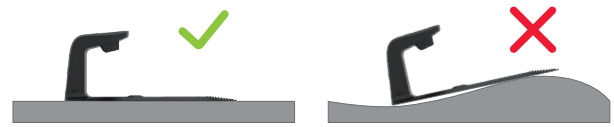

2. We recommend you place the station where the WiFi signal is strong.



3. Within a 2-meter radius around the charging station, there should be no obstacles, and the grass should be less than 8 cm high.

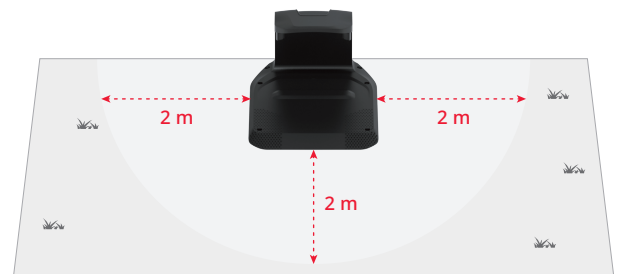
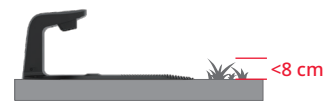

4. The docking markers on the charging tower should be clear.

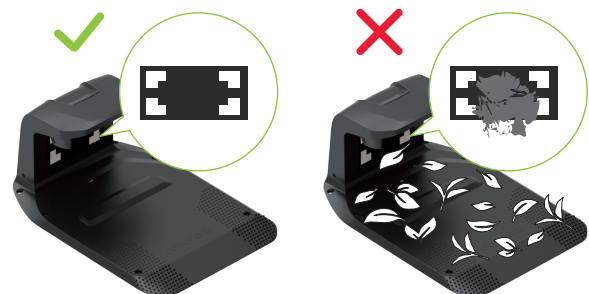

Install the Charging Station

1. Insert the charging tower into the charging base plate. Tighten the screws on both sides of the charging tower, as shown in the picture below.

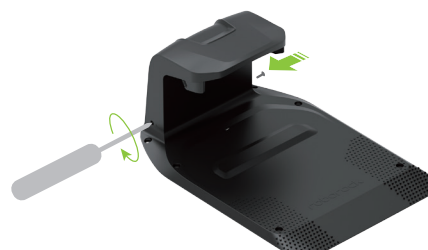

- Secure the charging base plate to the ground using the provided screws and hex key.

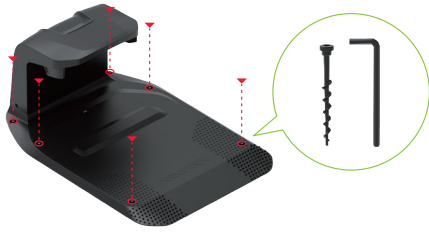

- Use the extension cable to connect the charging station to the battery charger. You need to align the 2-pin connector, insert it fully, and tighten the locking ring to finish connecting.
- Connect the battery charger to the power outlet.

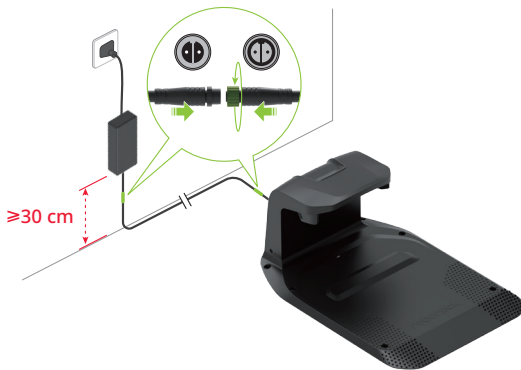

Notes:

- If you need to disconnect the extension cable, loosen the locking ring first, then pull out the connector.
 - Ensure the battery charger is positioned at least 30 cm above the ground to prevent water or moisture damage.
 - Plug the device into an indoor outlet or an outdoor waterproof outlet.
- If the setup is correct, the indicator on the charging station will light green.



Install the RTK Reference Station

Find a Proper Location

The RTK reference station provides high-precision positioning signals to the mower. To ensure stable signal reception, place the RTK reference station in an open area, at least 2 meters away from walls or fences.

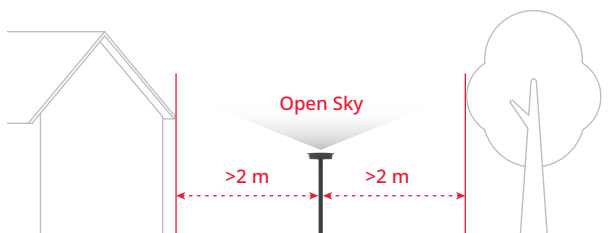

- Secure all components of the RTK reference station in case of storms or strong winds.

Install the RTK Reference Station

⚠ The triangle peg may cause injury. Handle with care.

- Assemble the two mounting poles.
- Tighten the triangle peg as shown in the picture.
- Screw the mounting pole onto the triangle peg until it is securely tightened.
- Firmly insert the mounting pole into level ground, ensuring it remains upright.

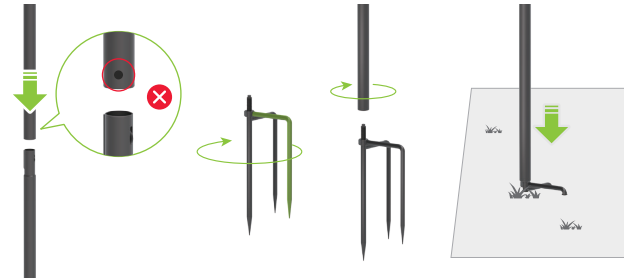

- Insert the GNSS antenna into the mounting pole and fix it with a screw.



- Use the RTK extension cable to connect the GNSS antenna to the charging station as shown in the picture.

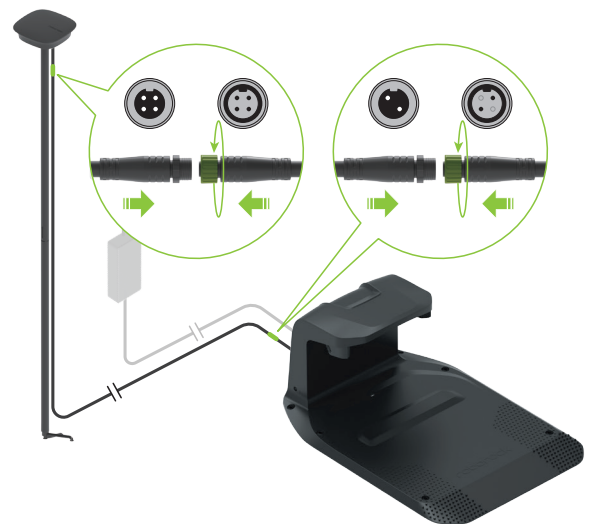

Note: If you want to disconnect the extension cable, loosen the locking ring first, then pull out the connector.

- When working properly, the indicator on the RTK reference station will be steady green.



8. Use the provided cable clips to fasten the extension cable to the mounting pole, and secure it to the ground with pegs. Make sure the pegs are fully inserted into the ground.

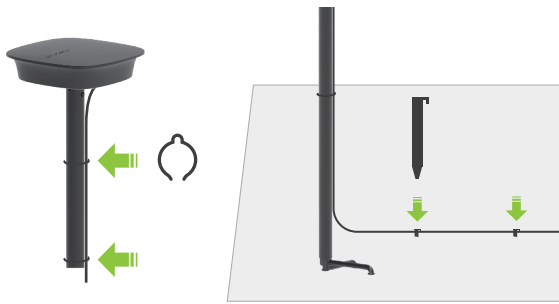

- ⚠ To maintain proper satellite reception, do not move the RTK reference station while the mower is operating, and do not place any objects on or over the antenna.

Charge the Mower for the First Time

We recommend fully charging the mower before first use to ensure optimal battery performance. Place the mower on the charging station, and ensure the charging contacts on both the mower and the station are properly aligned. If the connection is successful, the indicator on the station will breathe green.



Map Out the Working Area

- ⚠ Please follow the mower during the mapping process. Always maintain proper balance and secure footing, especially on slopes. Walk—do not run—when operating the mower.

1. Ensure the mower is powered on, WiFi and Bluetooth are connected.
2. Before initiating the mapping process, ensure that you have carefully inspected the lawn area and clearly defined the working area. Once the area is defined, follow the mapping instructions provided in the app.
3. The mower will travel along the boundary of the designated area and record the map accordingly.

Ready for Mowing

- ⚠ Always ensure your mower is operated within the mapped working area.

Start Mowing

Press then confirm with to start mowing. Alternatively, you can start mowing via the app.



Pause

Press to pause the mower or pause it via the app.

Note: The button overrides all other commands. If you press on the mower, you can only resume mowing by pressing then confirming with on the control panel.

Resume Mowing

Press then confirm with on the control panel or use the app to resume mowing.

In the following situations, the mower can only be resumed by pressing , then confirm with .

- The mower was stopped by pressing .
- The mower was tilted or lifted.

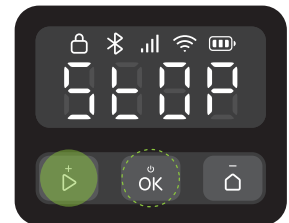

Return to Charge

You can send the mower back to the charging station by pressing and confirming with or via the app.

Note: For the health of your lawn, we do not recommend mowing while the sprinklers are on.

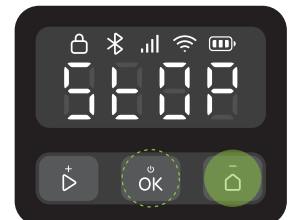

Maintenance

- ⚠ Always wear enclosed footwear and full-length pants during maintenance. Sandals and bare feet are strictly prohibited.

To maintain satisfactory mowing performance and extend your mower's lifespan, the mower requires weekly inspections and maintenance.

Cleaning

- ⚠ Do not use gasoline, alcohol, or other corrosive solvents to clean any parts of the product.
- ⚠ Refrain from rinsing the bottom with a high-pressure washer with pressure higher than 12.0 MPa.

Clean the mower regularly (as needed) to remove dirt and grass clippings from the wheels, cameras, discs.

Before cleaning, please make sure that:

- The mower is powered off.
- The screws of the compartment cover are fully tightened to seal the mower.

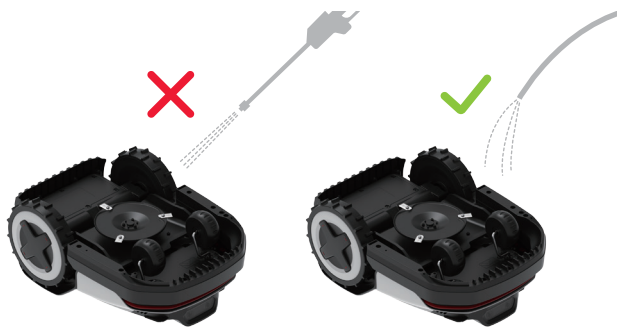

Upper Body

Remove built-up dirt using a hose, cloth, or brush.

Binocular Camera

Regularly check and clean the camera lens using a soft, dry cloth. A clean lens is essential for optimal vision and performance.

Charging Contacts

Clean up the charging contacts on the mower with a soft cloth.



Note: Make sure the contacts have completely dried before restarting the mower.

Bottom Section

⚠ Wear work gloves for protection.

Gently turn the mower over on a soft surface. Remove the debris and grass clippings using brushes or water hose. Clean the disc and chassis thoroughly. Rotate the disc and blades to ensure it works properly. Remove any debris to prevent damaging the blade disc.



Note: Be careful not to touch the blades with your hands.

Wheels

Remove mud and grass clippings using brushes and a water hose to ensure the mower maintains good traction.

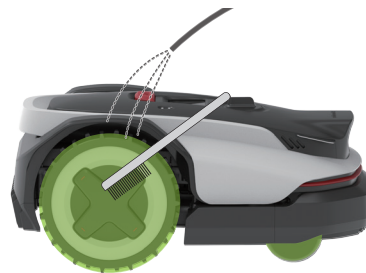

Charging Station

Clean up the charging contacts and the dirt on the docking markers with cloth.



Replacing

Blades

- ⚠** Be careful when replacing the blades and always wear gloves.
- ⚠** Make sure all the blades and screws are replaced. Never reuse the screws — doing so may lead to blade detachment and serious injury.

1. Power off the mower.
2. Gently turn the mower over on a soft surface.



3. Loosen the screws and remove the old blades carefully. Mind the sharp edges.
4. Tighten the new blades with manual screwdrivers.

⚠ Never use an electric screwdriver to remove or install the blade.

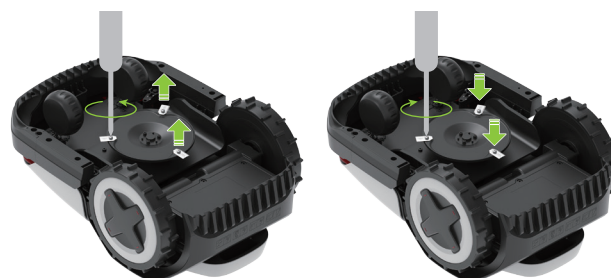

5. Make sure the blades are tightened firmly and can rotate freely.
6. If the blades cannot rotate freely, loosen the screws, adjust the blade angle, then retighten the screws. Ensure the blades can rotate freely before use.



Note: We recommend you replace the blades every 1-2 months after installation.

Battery

We recommend that the battery of the mower should be replaced every two years. Do not replace the battery on your own. Contact our after-sales team or dealer for help.

Long-Term Storage

If the mower is not in use for an extended period (e.g. during the winter when the grass is dormant or for other reasons), please follow these steps:

Mower

1. Charge the mower to 50–70% before storing it long term. Recharge it after 12 months if still in storage, and then once a year thereafter.
2. Power off the mower.
3. Clean it thoroughly.

Station

1. Unplug the battery charger from the power outlet.
2. Disconnect the extension cables from the station.
3. Disconnect the charging tower from the charging base plate, and store it in a dry, well-ventilated indoor location.



Note: We recommend keeping the charging base plate in its original position. If it is moved, you need to map out the working area again.

Restart after Long-Term Storage

When it is time to restart the mower after long-term storage, please follow the steps below:

1. Ensure the charging station and its accessories are clean and free of oxidation. If any signs of oxidation are found, please contact your Roborock dealer or after-sales service.
2. Refer to "Preparation and Installation > Install the Charging Station" to install the charging tower and connect the battery charger.
3. Power on the mower and check if it is connected to the app successfully.

Troubleshooting

If you encounter any problems while using your mower, check out the FAQ or Error articles at <https://garden-support.roborock.com> or from the section on the Roborock app.

Technical Data

Basic Information	Name	Q105	Q110
	Model	RRTR0BUT	RRTR1BUT
	Recommended Mowing Area	500 m ²	1000 m ²
	Dimensions (L×W×H)	625×420×270 (mm)	
	Net Weight (Battery included)	12.23 kg	
Parameter	Mowing Time per Full Charge	Aprox. 100 min	Aprox. 150 min
	Cutting Width	22 cm	
	Cutting Height	20 mm-60 mm	
	Charging Time	Aprox. 110 min	Aprox. 68 min
	Driving Motor Speed	0.4 m/s (Daily) 0.6 m/s (Efficient)	
	Blade Motor Speed	2600/min	
Noise Emissions	Measured Sound Power Level, LWA	59 dB (A)	
	Sound Power Uncertainties, KWA	3 dB (A)	
	Sound Pressure Level, LpA	51 dB (A)	
	Sound Pressure Uncertainties, KpA	3 dB (A)	
Working Condition	Temperature	Working Temperature: 0°C-45°C; 10-35°C recommended Storage Temperature: -20°C-55°C; 10-35°C recommended	
	IP Rating	Mower Body & Charging Station: IPX6 RTK Reference Station: IPX5 Battery Charger: IP67	
Connectivity Frequency Range	Bluetooth®	2400-2483.5 MHz	
	WiFi	2.4GHz: 2400-2483.5 MHz 5GHz Sub-band 3: 5470-5725 MHz 5GHz Sub-band 4: 5725-5850 MHz	
	LoRa	863-870 MHz	
Max. Radio-frequency Power	Bluetooth®	≤10 dBm	
	WiFi	2.4 GHz: ≤20 dBm 5 GHz Sub-band 3: ≤20 dBm 5 GHz Sub-band 4: ≤14 dBm	
	LoRa	≤14 dBm	
Battery	Battery Type	Lithium-ion battery	
	Nominal Voltage	21.6 V ⁻⁻⁻	
	Nominal Capacity	4 Ah	4.6 Ah
	Battery Charging Current	2 A Max.	3 A Max.
	Temperature	Charging temperature: 4°C-45°C; 10-35°C recommended Storage temperature: -20°C-55°C; 10-35°C recommended	
Charging Station	Input Voltage	32 V ⁻⁻⁻	
	Input Current	2 A	2.82 A
	Output Voltage	32 V ⁻⁻⁻ /5.2 V ⁻⁻⁻	
	Output Current	1.6 A/1 A	2.5 A/1 A
Battery Charger	Model	TZAL03	TZAL02
	Input Voltage	100-240 V~	
	Output Voltage	32 V ⁻⁻⁻	
	Output Current	2 A	2.82 A
RTK Reference Station	Model	MBS00RR	
	Input Voltage	5.2 V ⁻⁻⁻	
	Input Current	1 A	

EU Declaration of Conformity

EN

Hereby, Suzhou ShiRuizhuo Technology Co., Ltd. declares that this equipment is in compliance with Machinery Directive 2006/42/EC. The full text of the EU declaration of conformity is available at the following internet address:

<https://garden.roborock.com/eu/policy/article/compliance>

Name of manufacturer	Suzhou ShiRuizhuo Technology Co., Ltd.
Address	Room 508, Building C, No.112 GLP I-Park, Sutong Road, Suzhou Industrial Park District, Suzhou City, Jiangsu Province, P.R. China
Name of authorized representative	Roborock International B.V.
Address	Strawinskylaan 3051, Atrium, 1077ZX Amsterdam

Hereby we declare that this DoC is issued under the sole responsibility of the company Suzhou ShiRuizhuo Technology Co., Ltd. and that the products:

Product description	Robotic Lawn Mower
Type(model) designation(s)	RRTR0BUT/ RRTR1BUT
Serial No.	RXXXXXXXXXX ("X" indicates any letter from A-Z except O and I, "Y" indicates any number from 0-9)

are in conformity and verified through testing with the provision of the following EU directives:

Machinery Directive 2006/42/EC	1. EN 60335-1:2012 + A11:2014 + A13:2017 + A1:2019 + A14:2019 + A2:2019 + A15:2021 +A16:2023 2. EN 50636-2-107:2015+A1:2018+A2:2020+A3:2021 3. EN ISO 12100:2010
--------------------------------	--

Person responsible for making this declaration:

Printed name: Dollar Qian

Position/Title: Certification Manager

Signature: 

Date of issue: 2025-10-20

Place of issue: Room 508, Building C, No.112 GLP I-Park, Sutong Road, Suzhou Industrial Park District, Suzhou City, Jiangsu Province, P.R. China

Übersetzung der Originalbetriebsanleitung.

Hierbei handelt es sich um eine mehrsprachige Bedienungsanleitung, die auf der Grundlage des englischen Originals erstellt wurde. Bei Abweichungen zwischen der englischen und anderen Sprachversionen ist die englische Version maßgebend.

Die Bilder dienen nur zur Veranschaulichung und entsprechen möglicherweise nicht genau dem Produkt.

DE

Deutsch

RockNeo Q1 Series

Bedienungsanleitung für Mähroboter

Lies diese Bedienungsanleitung sorgfältig durch, bevor du das Produkt benutzt, und bewahre sie für das spätere Nachschlagen gut auf.

Inhaltsverzeichnis

- 016 Produktübersicht**
- 020 Vorbereitung und Installation**
- 023 Bereit zum Mähen**
- 023 Wartung**
- 025 Langzeitlagerung**
- 025 Fehlerbehebung**
- 026 Technische Daten**
- 027 EU-Konformitätserklärung**

Produktübersicht

⚠ Der Mähroboter ist bereits mit Messern an der Unterseite ausgestattet. Beim Anheben des Mähroboters müssen stets Schutzhandschuhe getragen werden und die Messerseite muss nach außen zeigen.

DE

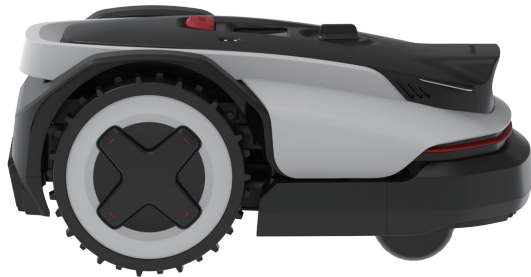

Mähroboter

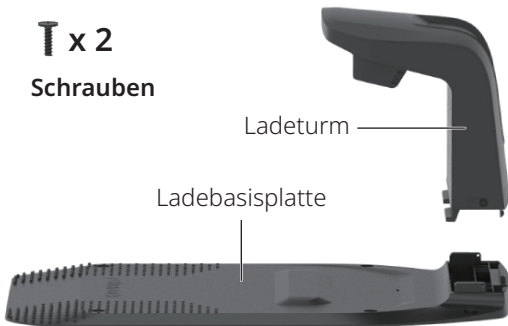

T x 2
Schrauben

Ladeturm

Ladebasisplatte

Ladestation



Ladegerät

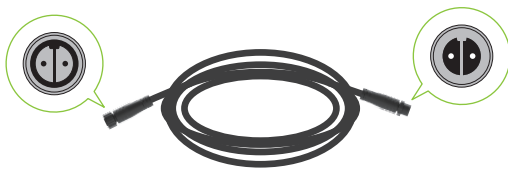

Verlängerungskabel für Ladegerät

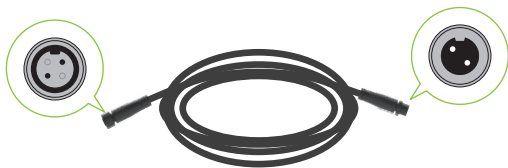

RTK-Verlängerungskabel

T x 1
Schraube



GNSS-Antenne
(Basisantenne)

Montageposten

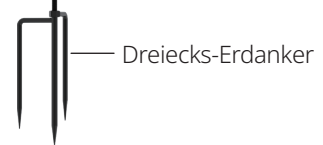

Dreiecks-Erdanker

RTK-Referenzstation



Sechskantschlüssel



Schrauben für
Ladestation



Haken für
Verlängerungs-
kabel



Kabelklemmen



Ersatzklingen-Set

Mähroboter (Ansicht von oben)



DE

Mähroboter (Ansicht von unten)

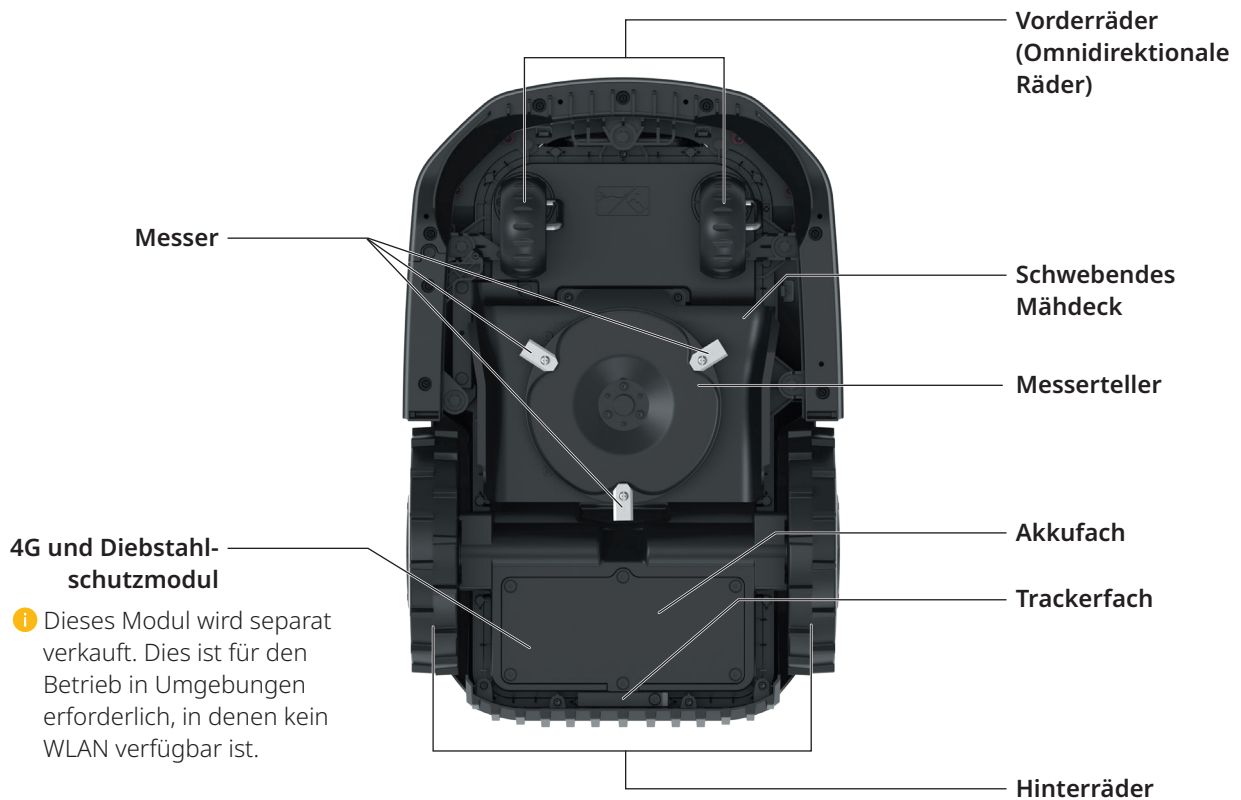

Benutzeroberfläche

DE

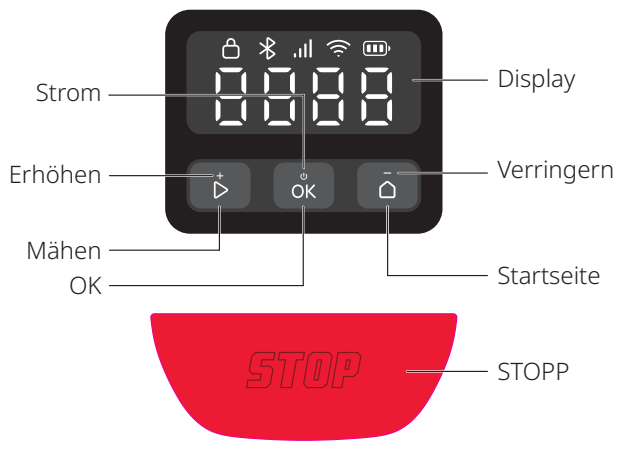

Symbol und Display	Beschreibung
	Akkustand
	4G <ul style="list-style-type: none"> An: 4G verfügbar Aus: Kein Signal/4G und Diebstahlschutzmodul nicht installiert Blinkt: Fehler beim 4G und Diebstahlschutzmodul
	WLAN <ul style="list-style-type: none"> An: Verbunden Aus: Kein Signal/nicht verbunden Blinkt: Warten auf WLAN-Verbindung Blinkt schnell: Wird verbunden
	Bluetooth <ul style="list-style-type: none"> An: Verbunden Aus: Nicht verbunden
	Sperre <ul style="list-style-type: none"> An: Mähroboter gesperrt Aus: Mähroboter entsperrt Pulsiert: PIN-Code eingeben

STOPP
Mähroboter gestoppt.

OTA
Over-the-Air-Update (OTA).

Symbol und Display	Beschreibung
--------------------	--------------

Fehlercode
Diese Art von Code zeigt an, dass der Mähroboter einen Fehler festgestellt hat. Im Artikel zu Fehlern unter <https://garden-support.roborock.com> oder im Abschnitt zur Roborock-App findest du Lösungen.

Ein-/Ausschalten
Die äußeren Segmente drehen sich im Uhrzeigersinn in einer Endlosschleife.

Aufladen
Auf dem Display wird der Akkustand in Ziffern angezeigt.

Mähen/Kartierung/Rückkehr
Die vier Ziffern bilden ein Muster, wie in der Abbildung dargestellt. Jedes Segment des Musters leuchtet nacheinander auf. Sobald das gesamte Muster angezeigt wird, wiederholt sich die Sequenz.

KIPPEN
Mähroboter gekippt.

ANHEBEN
Mähroboter angehoben.

Steuerung

Steuerung	Beschreibung
Ein-/Ausschalten	Auf drücken und 3 Sekunden lang gedrückt halten.
Mähen starten	Auf drücken und dann mit bestätigen.
Mähroboter stoppen	Auf drücken.
Mähroboter zur Ladestation zurückschicken	Auf drücken und dann mit bestätigen.

Steuerung	Beschreibung
Mähroboter sperren	Auf drücken und 5 Sekunden lang gedrückt halten.
Mähroboter entsperren	Drücke eine beliebige Taste und gib dann den PIN-Code ein.
Mähroboter verbinden	Gleichzeitig auf und drücken und 3 Sekunden lang gedrückt halten.
Auf Werkseinstellungen zurücksetzen	Gleichzeitig auf , und drücken und 10 Sekunden lang gedrückt halten. Dann den PIN-Code eingeben.
Mähroboter neu starten	Auf drücken und 10 Sekunden lang gedrückt halten.

PIN-Code eingeben

Gib den PIN-Code ein, um den Mähroboter vor dem Start zu entsperren. Der Standardcode ist 0000. Du kannst ihn über die App ändern. Drücke auf oder , um die Zahl zu erhöhen oder zu verringern, und dann auf , um jede Ziffer zu bestätigen.

Hinweis: Bitte bewahre den PIN-Code sicher auf und gib ihn nicht an andere weiter.

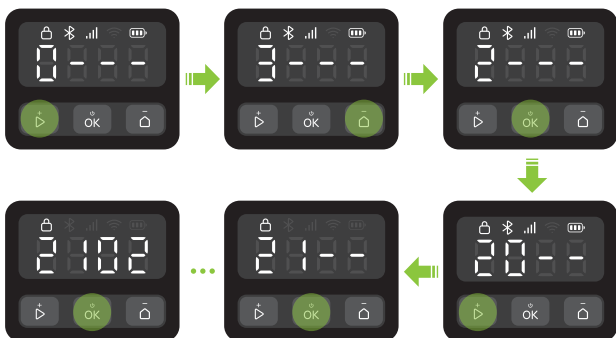

Anzeigen an der Ladestation und RTK-Referenzstation

Position der Anzeige	Status der Anzeige	Beschreibung
Ladestation	Dauerhaft grün	Mähroboter nicht aufgeladen.
	Pulsiert grün	Mähroboter wird aufgeladen.
	Dauerhaft rot	Fehler bei der Ladestation.
	/ Aus	<ul style="list-style-type: none"> Mähroboter vollständig aufgeladen. Stromkreisfehler.

Position der Anzeige	Status der Anzeige	Beschreibung
RTK-Referenzstation	Dauerhaft grün	Starkes RTK-Signal.
	Pulsiert orange	Schwaches RTK-Signal.
	Blinkt schnell orange	Signal wird gesucht.
	Pulsiert schnell rot	Es ist ein Fehler aufgetreten.

Sensoren

Sensor	Beschreibung
Binokulare Kamera	Sie erfasst die Umgebung, reagiert mit verschiedenen Aktionen auf Objekte vor dem Mähroboter und führt Fusionsalgorithmen mit anderen Sensoren durch.
GNSS-Antenne	Sie nutzt GNSS für die genaue Positionierung, damit der Mähroboter seine Position genau bestimmen kann.

So geht's

Der Mähroboter kann automatisch zwischen Mähen und Aufladen umschalten. Der Mähroboter benötigt keinen Begrenzungsdraht, um seinen Arbeitsbereich festzulegen, da er über ein zentimetergenaues RTK-Positionierungssystem und eine intelligente Kartierung mit einer binokularen Kamera verfügt. Mithilfe eines Multisensor-Fusionsalgorithmus navigiert der Mähroboter intelligent um Ecken und umgeht Hindernisse.

Automatisches Andocken

Der Mähroboter kehrt automatisch zur Ladestation zurück, wenn der Ladestand niedrig ist. Nach einem kurzen Aufladen mäht der Mähroboter weiter.

Ganztätiges Mähen

Der Mähroboter verfügt über ein Zusatzlicht und kann daher auch nachts arbeiten. Außerdem kannst du den Mähroboter über die App auf „wildtierfreundlich“ einstellen.

Mähplan

Du kannst deinen Mähplan in der App festlegen. Der Mähroboter arbeitet dann automatisch nach diesem Plan.

Schnitthöhe

Bevor du mit dem Mähen anfängst, solltest du sicher gehen, dass dein Gras nicht länger als deine normale Schnitthöhe ist. Der Mähroboter hat mehrere einstellbare Schnitthöhen. Wenn du die Schnitthöhe drastisch reduzieren möchtest, solltest du dies schrittweise tun.

Geplante Route

Der Mähroboter folgt einer parallelen Route, die von einem Routenplanungsalgorithmus berechnet wird. Dies gewährleistet eine höhere Effizienz und mehr Freude am Rasen.

Intelligente Hindernisvermeidung

Mit seiner binokularen Kamera kann der Mähroboter verschiedene Arten von Objekten erkennen und identifizieren, entsprechend verschiedene Routen ausführen und so ein Gleichgewicht zwischen Sicherheit und Mähleistung schaffen.

Regensensor und Regenpause

Der Mähroboter ist wasserdicht nach IPX6 und für den Außeneinsatz konzipiert. Unter Umständen erzielt das Mähen von nassem Gras jedoch keine optimalen Ergebnisse. Der Mähroboter verfügt über einen Regensensor, der Regen erkennt und den Mähroboter anweist, das Mähen bei Regen zu unterbrechen und zur Ladestation zurückzukehren. Nach Ablauf der Regenpause (standardmäßig 180 Minuten) fährt der Roboter mit dem Mähen fort. Du kannst die Einstellung für die Regenpause über die App ändern.

Schwebendes Mähdeck

Der Mähroboter verfügt über ein schwebendes Mähdeck und kann sich daher dynamisch an Veränderungen im Gelände anpassen. So sorgt er für einen gleichmäßigeren und einheitlicheren Schnitt auf unebenen Flächen.

Du musst keinen Rasenschnitt aufheben

Der kurze Rasenschnitt, der liegen bleibt, muss nicht zusammengeharkt oder eingesammelt werden, da er als natürlicher Dünger für den Rasen dient.

PreciEdge-Modul

i Dieses Modul muss separat erworben werden.

Der Mähroboter verfügt über ein innovatives Doppelmesserdesign und kann daher nah an Wänden mähen und reduziert so das manuelle Schneiden von Rasenkanten.

Diebstahlschutz

Der Mähroboter verfügt über einen integrierten lauten Alarm. Der Roboter verfügt außerdem über ein Trackerfach, wo du einen Tracker (separat erhältlich) installieren kannst. Zudem kannst du ein 4G- und ein Diebstahl-schutzmodul dazu kaufen.

Vorbereitung und Installation

Die App vorbereiten

1 Die App herunterladen

Scanne den QR-Code, um die Roborock-App zu installieren.



2 Dein Telefon vorbereiten

Stelle sicher, dass das Bluetooth auf deinem Smartphone aktiviert ist, bevor du fortfährst. Diese Verbindung ist erforderlich, damit dein Mähroboter während der Einrichtung gefunden und verbunden werden kann.

3 Den Mähroboter verbinden

1. **OK** drücken, drei Sekunden lang gedrückt halten und dann den PIN-Code eingeben.
2. Öffne die Roborock-App.
3. Scanne den QR-Code auf dem Mähroboter über die App oder drücke die Tasten **▶** und **🏠** gleichzeitig und halte sie 3 Sekunden lang gedrückt, um eine Verbindung herzustellen.

Hinweis:

- Wir empfehlen die Verbindung zu einem 2,4-GHz-WLAN-Netzwerk.
- Der Mähroboter muss sich in Reichweite des Bluetooth-Signals befinden (6 m).

Den Rasen vorbereiten

Vor dem Mähen muss der Rasen auf die normale Schnitthöhe gekürzt werden. Entferne alle Hindernisse wie Schutt, Spielzeug, Kabel, Steine oder ähnliches. Stelle sicher, dass Kinder und Haustiere den Rasen nicht betreten.



Die Ladestation installieren

Eine geeignete Stelle finden

Es ist wichtig, eine geeignete Stelle für die Installation der Ladestation zu wählen, um ein effektives Andocken des Mähroboters zu ermöglichen. Siehe dir die folgende Anleitung an:

1. Die Ladestation sollte auf einer ebenen Fläche in einem offenen Bereich und in der Nähe des Ladegeräts (innerhalb von 10 m) aufgestellt werden.



- Es empfiehlt sich, die Station an einem Ort mit starkem WLAN-Empfang aufzustellen.



- Es sollten sich keine Hindernisse im Umkreis von 2 Metern um die Ladestation befinden und das Gras in diesem Umkreis sollte nicht höher als 8 cm sein.

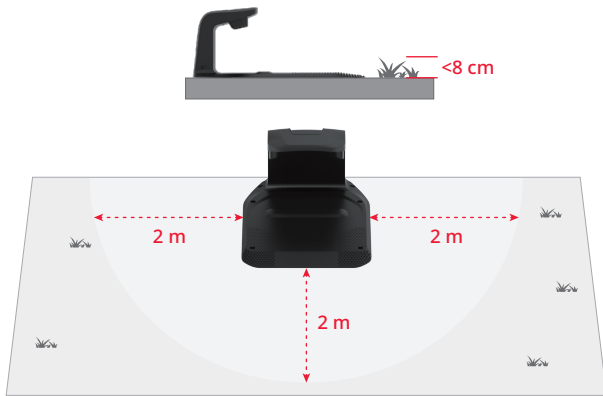

- Die Andockmarkierungen auf dem Ladeturm sollten sichtbar sein.

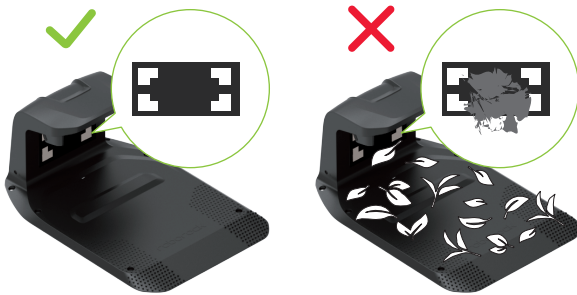

Die Ladestation installieren

- Stecke den Ladeturm in die Ladebasisplatte. Ziehe die Schrauben auf beiden Seiten des Ladeturms fest, wie auf dem Bild unten dargestellt.



- Befestige die Ladebasisplatte mit den mitgelieferten Schrauben und dem Sechskantschlüssel am Boden.

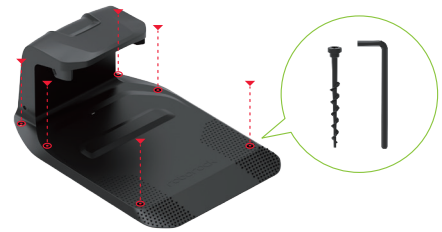

- Verwende das Verlängerungskabel, um die Ladestation mit dem Ladegerät zu verbinden. Du musst den 2-poligen Stecker ausrichten, ihn vollständig einführen und den Sicherungsring festziehen, um das Anschließen fertigzustellen.
- Schließe das Ladegerät an die Steckdose an.

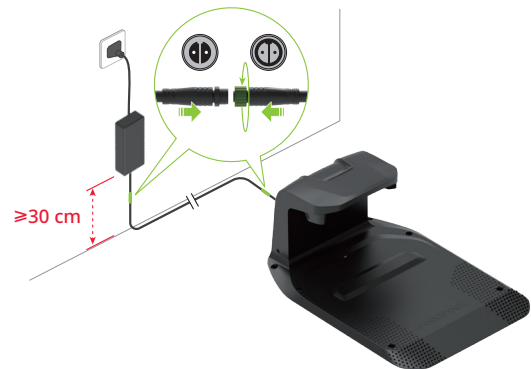

Hinweise:

- Wenn du das Verlängerungskabel abziehen musst, löse zuerst den Sicherungsring und ziehe dann den Stecker heraus.
 - Das Ladegerät sollte mindestens 30 cm über dem Boden stehen, damit es nicht nass wird und keine Feuchtigkeit eindringt.
 - Schließe das Gerät an eine Steckdose im Haus oder an eine wasserdichte Steckdose im Freien an.
- Wenn alles ordnungsgemäß eingerichtet ist, leuchtet die Anzeige an der Ladestation grün.



Die RTK-Referenzstation installieren

Eine geeignete Stelle finden

Die RTK-Referenzstation übermittelt hochpräzise Ortungssignale an den Mähroboter. Für einen stabilen Signalempfang solltest du die RTK-Referenzstation in einem offenen Bereich und mindestens 2 Meter von Wänden oder Zäunen entfernt installieren.

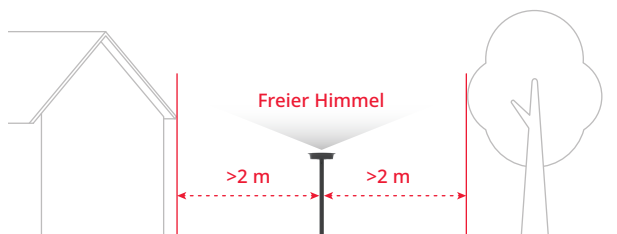

- ⚠ Bei Sturm oder starkem Wind müssen alle Teile der RTK-Referenzstation gesichert werden.

Die RTK-Referenzstation installieren

- ⚠ Der Dreiecks-Erdanker kann Verletzungen verursachen. Gehe vorsichtig damit um.

1. Montiere die beiden Montagepfosten.
2. Ziehe den Dreiecks-Erdanker fest, wie in der Abbildung dargestellt.
3. Schraube den Montagepfosten an den Dreiecks-Erdanker, bis er fest angezogen ist.
4. Stecke den Montagepfosten fest in den Boden und achte darauf, dass er gerade steht.

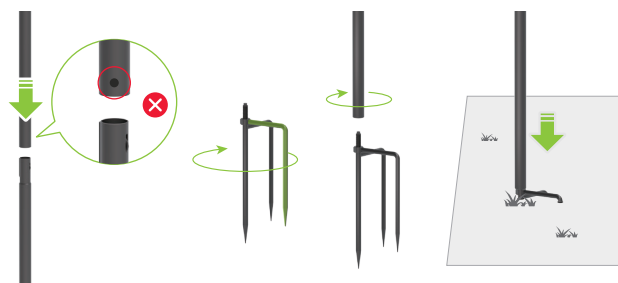

5. Führe die GNSS-Antenne in den Montagepfosten ein und fixiere sie mit einer Schraube.



6. Verbinde die GNSS-Antenne mithilfe des RTK-Verlängerungskabels mit der Ladestation, wie auf der Abbildung dargestellt.

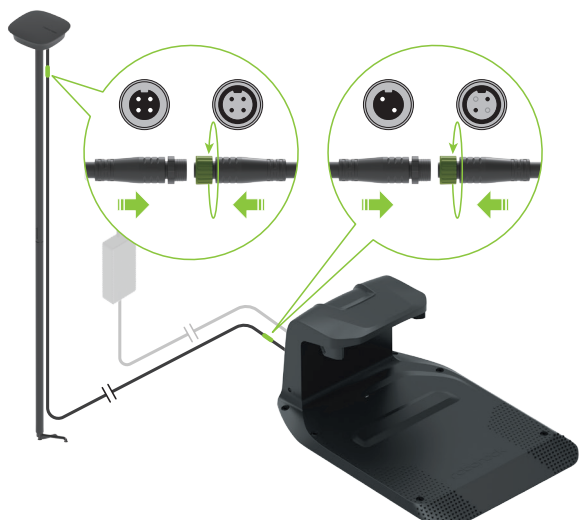

Hinweis: Um das Verlängerungskabel abzuziehen, muss zuerst der Sicherungsring gelöst und dann der Stecker herausgezogen werden.

7. Wenn alles ordnungsgemäß funktioniert, leuchtet die Anzeige an der RTK-Referenzstation dauerhaft grün.

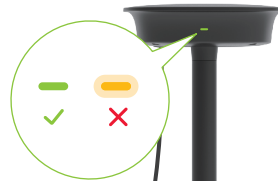

8. Befestige das Verlängerungskabel mit den mitgelieferten Kabelklemmen am Montagepfosten und fixiere diesen mit Haken fest im Boden. Achte darauf, dass die Haken vollständig in den Boden gesteckt sind.

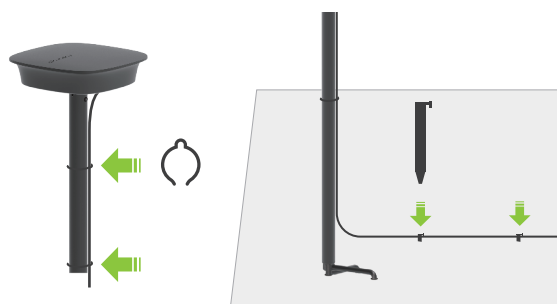

- ⚠ Um einen guten Satellitenempfang zu gewährleisten, solltest du die RTK-Referenzstation nicht bewegen, während der Mähroboter läuft, und keine Gegenstände auf oder über der Antenne platzieren.

Erstes Aufladen des Mähroboters

Es wird empfohlen, den Mähroboter vor dem ersten Einsatz vollständig aufzuladen, um eine optimale Akkuleistung zu gewährleisten. Stelle den Mähroboter auf die Ladestation und achte darauf, dass die Ladekontakte am Mähroboter und an der Station genau aufeinander liegen. Bei erfolgreicher Verbindung pulsiert die Anzeige an der Station grün.



Den Arbeitsbereich festlegen

- ⚠ Bitte folge dem Mähroboter während des Kartierungsvorgangs. Halte stets das Gleichgewicht und einen sicheren Stand, vor allem an Hängen. Geh langsam und renne nicht, während du den Mähroboter bedienst.

1. Stelle sicher, dass der Mähroboter eingeschaltet ist und WLAN und Bluetooth verbunden sind.
2. Vor Beginn der Kartierung muss der Rasenbereich sorgfältig überprüft und der Arbeitsbereich klar



angegrenzt werden. Sobald du den Bereich festgelegt hast, musst du einfach nur den Kartierungsanweisungen in der App folgen.

3. Der Mähroboter fährt die Begrenzung des Bereichs ab und zeichnet die Karte entsprechend auf.

Bereit zum Mähen

- ⚠ Achte immer darauf, dass dein Mähroboter nur im kartierten Arbeitsbereich betrieben wird.



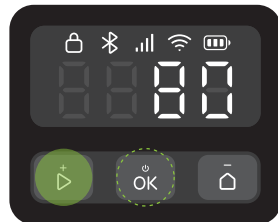

Mähen starten

Drücke auf  und dann auf , um den Mähvorgang zu starten. Alternativ kannst du das Mähen auch über die App starten.





Pausieren

Drücke auf , um den Mähroboter zu pausieren, oder halte ihn über die App an.

Hinweis: Die Taste  hat Vorrang vor allen anderen Befehlen. Wenn du am Mähroboter auf  drückst, kannst du das Mähen nur fortsetzen, indem du auf dem Bedienfeld auf  drückst und dann mit  bestätigst.

Mähen fortsetzen



Drücke auf  und bestätige mit  am Bedienfeld oder setze das Mähen über die App fort.

In den folgenden Situationen kann der Mähvorgang des Mähroboters nur durch Drücken von  und anschließender Bestätigung mit  fortgesetzt werden:

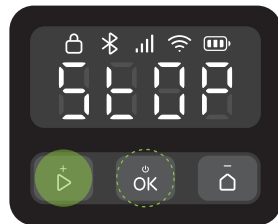
- Der Mähroboter wurde durch Drücken  angehalten.
- Der Mähroboter war schief oder wurde angehoben.



Zum Aufladen zurückkehren

Du kannst den Mähroboter zur Ladestation zurückschicken, indem du auf  drückst und mit  bestätigst. Alternativ kannst du dies auch über die App tun.

Hinweis: Zum Schutz deines Rasens solltest du ihn nicht mähen, während die Sprinkleranlage in Betrieb ist.

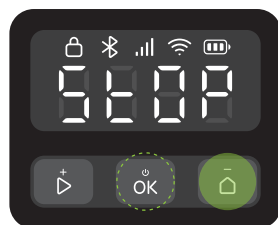

Wartung

- ⚠ Trage bei der Wartung stets geschlossenes Schuhwerk und lange Hosen. Die Arbeit in Sandalen oder barfuß ist strikt verboten.

Um eine gute Mähleistung beizubehalten und die Lebensdauer deines Mähroboters zu verlängern, solltest du ihn wöchentlich überprüfen und warten.

Reinigung

- ⚠ Verwende kein Benzin, Alkohol oder andere ätzende Lösungsmittel, um Teile des Produkts zu reinigen.
- ⚠ Spüle die Unterseite des Mähroboters nicht mit einem Hochdruckreiniger ab, der mehr als 12,0 MPa Druck hat.

Reinige den Mähroboter regelmäßig (nach Bedarf), um Schmutz und Rasenschnitt von den Rädern, Kameras und Scheiben zu entfernen.

Stelle vor der Reinigung sicher, dass:

- Der Mähroboter ausgeschaltet ist.
- Die Schrauben der Fachabdeckung fest angezogen sind, damit der Mähroboter dicht ist.

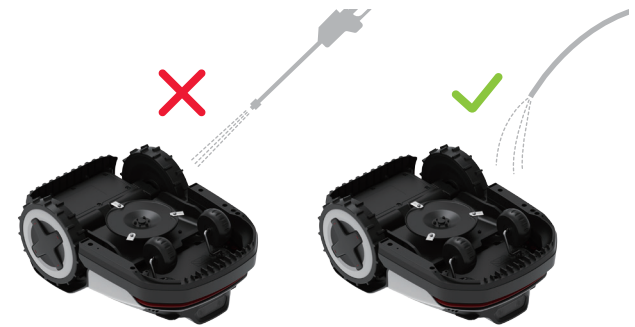

Oberer Teil

Entferne angesammelten Schmutz mit einem Schlauch, einem Tuch oder einer Bürste.

Binokulare Kamera

Überprüfe regelmäßig das Kameraobjektiv und reinige es mit einem weichen, trockenen Tuch. Ein sauberes Objektiv ist entscheidend für optimale Sicht und Leistung.

Ladekontakte

Reinige die Ladekontakte am Mähroboter mit einem weichen Tuch.



Hinweis: Die Kontakte müssen vollständig trocken sein, bevor du den Mähroboter neu startest.

Unterer Teil

⚠ Trage zum Schutz Arbeitshandschuhe.

Drehe den Mähroboter vorsichtig auf einer weichen Oberfläche um. Entferne Rückstände und Rasenschnitt mit Bürsten oder einem Wasserschlauch. Reinige die Scheibe und das Gehäuse gründlich. Drehe die Scheibe und die Messer, um zu überprüfen, ob alles richtig funktioniert. Entferne alle Rückstände, um den Messerteller nicht zu beschädigen.



Hinweis: Berühre die Messer nicht mit den Händen.

Räder

Entferne Schlamm und Rasenschnitt mit Bürsten und einem Wasserschlauch, um eine gute Bodenhaftung des Mähroboters zu gewährleisten.

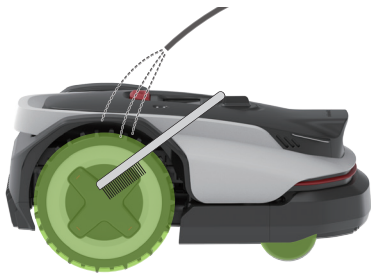

Ladestation

Reinige die Ladkontakte und die Andockmarkierungen mit einem Tuch.

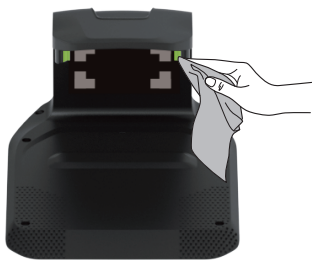

Ersatz

Messer

- ⚠ Sei beim Auswechseln der Messer vorsichtig und trage dabei immer Handschuhe.
- ⚠ Achte darauf, dass alle Messer und Schrauben ersetzt werden. Die Schrauben dürfen niemals wiederverwendet werden, da dies zum Ablösen des Messers und zu schweren Verletzungen führen kann.

1. Schalte den Mähroboter aus.
2. Drehe den Mähroboter vorsichtig auf einer weichen Oberfläche um.



3. Löse die Schrauben und entferne die alten Messer vorsichtig. Achte auf die scharfen Kanten.
4. Ziehe die Schrauben der neuen Messer mit einem Schraubendreher fest.

⚠ Zum Entfernen oder Einsetzen des Messers darf auf keinen Fall ein Akkuschauber verwendet werden.

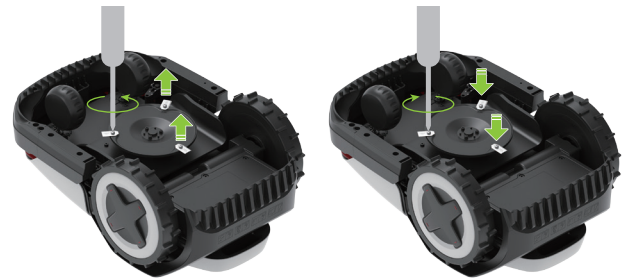

5. Vergewissere dich, dass die Messer fest sitzen und sich frei drehen können.
6. Wenn sich die Messer nicht frei drehen lassen, lockere die Schrauben, stell den Winkel der Messer richtig ein und ziehe die Schrauben dann wieder fest. Stelle vor dem Gebrauch sicher, dass sich die Messer frei drehen können.



Hinweis: Es wird empfohlen, die Messer alle 1 bis 2 Monate nach der Installation auszutauschen.

Akku

Es wird empfohlen, den Akku des Mähroboters alle zwei Jahre zu ersetzen. Tausche den Akku nicht selbst aus. Wende dich dafür an unseren Kundendienst oder Händler.

Langzeitlagerung

Wenn der Mähroboter über einen längeren Zeitraum nicht benutzt wird (z. B. im Winter, wenn das Gras nicht wächst, oder aus anderen Gründen), sind folgende Schritte zu beachten:

Mähroboter

1. Lade den Mähroboter vor der Langzeitlagerung auf 50–70 % auf. Lade den Akku nach 12 Monaten wieder auf, wenn er weiterhin gelagert wird, und danach jährlich.
2. Schalte den Mähroboter aus.
3. Reinige ihn gründlich.

Station

1. Ziehe das Ladegerät aus der Steckdose.
2. Trenne die Verlängerungskabel von der Station.
3. Trenne den Ladeturm von der Ladebasisplatte und lagere ihn an einem trockenen, gut belüfteten Ort im Innenbereich.

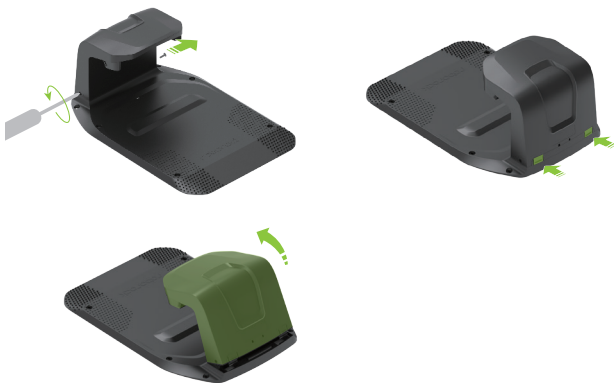

Hinweis: Es wird empfohlen, die Ladebasisplatte in ihrer ursprünglichen Position zu belassen. Wenn du sie bewegst, muss die Kartierung des Arbeitsbereichs erneut vorgenommen werden.

Neustart nach Langzeitlagerung

Wenn du den Mähroboter nach einer längeren Lagerung wieder in Betrieb nehmen möchtest, führe bitte die folgenden Schritte aus:

1. Stelle sicher, dass die Ladestation und das Zubehör sauber sind und keine Oxidation aufweisen. Sollten Anzeichen einer Oxidation vorliegen, wende dich bitte an deinen Roborock-Händler oder den Kundendienst.
2. Unter „Vorbereitung und Installation > Die Ladestation installieren“ erfährst du, wie du den Ladeturm montierst und das Ladegerät anschließt.
3. Schalte den Mähroboter ein und überprüfe, ob er mit der App verbunden ist.

Fehlerbehebung

Solltest du Probleme mit deinem Mähroboter haben, lies dir die FAQ oder die Artikel zu Fehlern unter <https://garden-support.roborock.com> oder im entsprechenden Bereich der Roborock-App durch.

Technische Daten

DE

Allgemeine Informationen	Name	Q105	Q110
	Modell	RRTROBUT	RRTR1BUT
	Empfohlene Mähfläche	500 m ²	1000 m ²
	Abmessungen (L × B × H)	625 × 420 × 270 (mm)	
	Nettogewicht (inklusive Akku)	12,23 kg	
Parameter	Mähzeit pro voller Akkuladung	Ca. 100 Min.	Ca. 150 Min.
	Schnittbreite	22 cm	
	Schnitthöhe	20 mm bis 60 mm	
	Ladezeit	Ca. 110 Min.	Ca. 68 Min.
	Drehzahl des Antriebsmotors	0,4 m/s (täglich) 0,6 m/s (effizient)	
	Drehzahl des Messermotors	2600/min	
Geräuschemissionen	Gemessener Schalleistungspegel, LWA	59 dB (A)	
	Unsicherheiten beim Schalleistungspegel, KWA	3 dB (A)	
	Schalldruckpegel, LpA	51 dB (A)	
	Unsicherheiten beim Schalldruck, KpA	3 dB (A)	
Arbeitsbedingungen	Temperatur	Betriebstemperatur: 0 °C bis 45 °C; 10–35 °C empfohlen Lagertemperatur: -20 °C bis 55 °C; 10–35 °C empfohlen	
	IP-Schutzart	Gehäuse des Mähroboters und Ladestation: IPX6 RTK-Referenzstation: IPX5 Ladegerät: IP67	
Frequenzbereich der Konnektivität	Bluetooth®	2400 bis 2483,5 MHz	
	WLAN	2,4 GHz: 2400 bis 2483,5 MHz 5 GHz Subband 3: 5470 bis 5725 MHz 5 GHz Subband 4: 5725 bis 5850 MHz	
	LoRa	863 – 870 MHz	
Max. Hochfrequenzleistung	Bluetooth®	≤10 dBm	
	WLAN	2,4 GHz: ≤20 dBm 5 GHz Subband 3: ≤20 dBm 5 GHz Subband 4: ≤14 dBm	
	LoRa	≤14 dBm	
Akku	Akku-Typ	Lithium-Ionen-Akku	
	Nennspannung	21,6 V ^{nom}	
	Nennkapazität	4 Ah	4,6 Ah
	Akkuladestrom	2 A Max.	3 A Max.
	Temperatur	Ladetemperatur: 4 °C bis 45 °C; 10–35 °C empfohlen Lagertemperatur: -20 °C bis 55 °C; 10–35 °C empfohlen	
Ladestation	Eingangsspannung	32 V ^{nom}	
	Eingangsstrom	2 A	2,82 A
	Ausgangsspannung	32 V ^{nom} /5,2 V ^{nom}	
	Ausgangsstrom	1,6 A/1 A	2,5 A/1 A
Ladegerät	Modell	TZAL03	TZAL02
	Eingangsspannung	100–240 V~	
	Ausgangsspannung	32 V ^{nom}	
	Ausgangsstrom	2 A	2,82 A
RTK-Referenzstation	Modell	MBS00RR	
	Eingangsspannung	5,2 V ^{nom}	
	Eingangsstrom	1 A	

EU-Konformitätserklärung

Hiermit erklärt Suzhou ShiRuizhuo Technology Co., Ltd., dass dieses Gerät die Maschinenrichtlinie 2006/42/EG erfüllt. Den vollständigen Text der EU-Konformitätserklärung findest du unter folgender Internetadresse:

<https://garden.roborock.com/eu/policy/article/compliance>

Name des Herstellers	Suzhou ShiRuizhuo Technology Co., Ltd.
Adresse	Room 508, Building C, No.112 GLP I-Park, Sutong Road, Suzhou Industrial Park District, Suzhou City, Jiangsu Province, P.R. China
Name des bevollmächtigten Vertreters	Roborock International B.V.
Adresse	Strawinskylaan 3051, Atrium, 1077ZX Amsterdam

DE

Hiermit erklären wir, dass diese Konformitätserklärung unter der alleinigen Verantwortung der Firma Suzhou ShiRuizhuo Technology Co., Ltd. ausgestellt wird und dass die Produkte:

Produktbeschreibung	Mähroboter
Typ(Modell) Bezeichnung(en)	RRTR0BUT/ RRTR1BUT
Seriennummer	RXXXXXXXXXX („X“ steht für einen beliebigen Buchstaben von A bis Z außer O und I, „Y“ steht für eine beliebige Zahl von 0 bis 9)

den Bestimmungen der folgenden EU-Richtlinien entsprechen und durch Tests überprüft wurden:

Maschinenrichtlinie 2006/42/EG	1. EN 60335-1:2012 + A11:2014 + A13:2017 + A1:2019 + A14:2019 + A2:2019 + A15:2021 +A16:2023 2. EN 50636-2-107:2015+A1:2018+A2:2020+A3:2021 3. EN ISO 12100:2010
--------------------------------	--

Verantwortlich für diese Erklärung:

Gedruckter Name: Dollar Qian

Stelle/Titel: Zertifizierungsmanager

Unterschrift: *Dollar Qian*

Ausstellungsdatum: 20-10-2025

Ausstellungsort: Room 508, Building C, No.112 GLP I-Park, Sutong Road, Suzhou Industrial Park District, Suzhou City, Jiangsu Province, P.R. China

Traduction de la notice originale.

Ce manuel est multilingue et a été rédigé à partir de l'anglais. En cas de divergence entre la version anglaise et les versions rédigées dans une autre langue, la version anglaise prévaut sur les autres versions.

Les images ne sont présentées qu'à titre indicatif et peuvent ne pas représenter avec exactitude le produit.

FR

Français

RockNeo Q1 Series

Manuel d'utilisation de la tondeuse robot

Lisez attentivement ce manuel d'utilisation avant toute utilisation de ce produit et conservez-le en lieu sûr pour vous y référer ultérieurement.

Table des matières

- 029** Présentation du produit
- 033** Préparation et installation
- 036** Prêt à tondre
- 036** Entretien
- 037** Entreposage à long terme
- 038** Dépannage
- 039** Informations techniques
- 040** Déclaration de conformité UE

Présentation du produit

⚠ Des lames sont préinstallées en dessous de la tondeuse. Portez toujours des gants de protection en soulevant la tondeuse hors de son carton et assurez-vous que la lame est dirigée vers l'extérieur.



Tondeuse

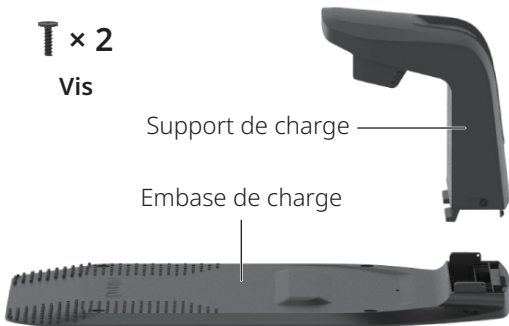

T × 2
Vis

Support de charge

Embase de charge

Station d'accueil



Chargeur de batterie

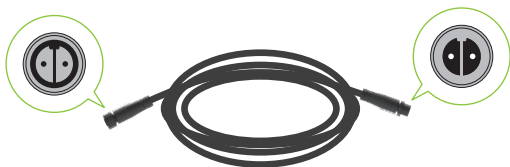

Câble d'extension pour le chargeur de batterie

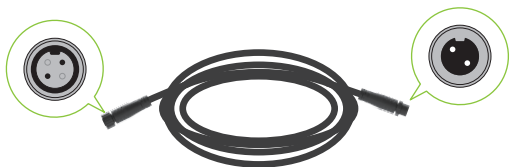

Câble d'extension RTK

T × 1
Vis

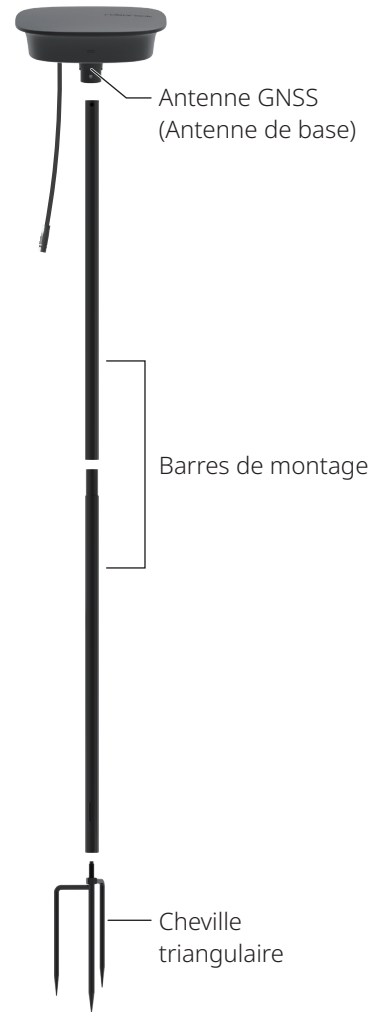

Antenne GNSS
(Antenne de base)

Barres de montage

Cheville
triangulaire

Station de référence RTK



Clé Allen



× 6

Vis pour la
station d'accueil



× 10

Chevilles
pour le câble
d'extension



Clips pour câble



× 9



× 9

Kit de lames de
rechange

Tondeuse robot (vue de dessus)



Tondeuse robot (vue de dessous)

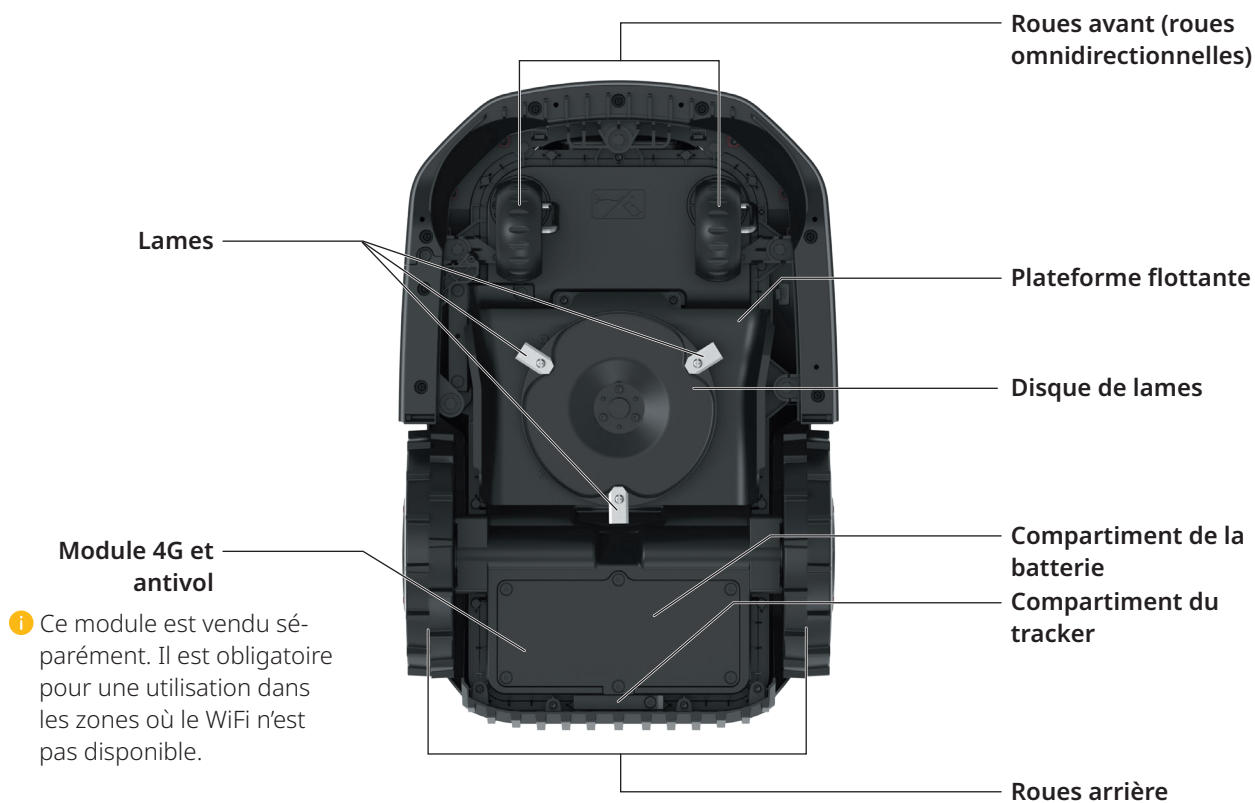



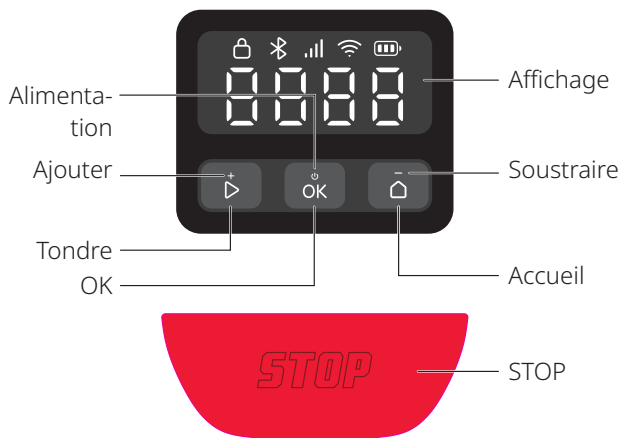



Interface utilisateur





Icône et affichage	Description
	Niveau de la batterie 4G • Activé : 4G disponible • Désactivé : Aucun signal/module 4G et antivol non installé • Clignotant : Erreur du module 4G et antivol
	WiFi • Activé : Connecté • Désactivé : Aucun signal/non connecté • Clignotant : En attente de la connexion WiFi • Clignotant rapidement : Connexion en cours
	Bluetooth • Activé : Connecté • Désactivé : Déconnecté
	Verrou • Activé : Tondeuse verrouillée • Désactivé : Tondeuse déverrouillée • Pulsant : Saisie du code PIN
	STOP Arrêt de la tondeuse
	OTA Mise à jour OTA (Over-The-Air).

Icône et affichage	Description
	Code d'erreur Ce code indique que la tondeuse a rencontré une erreur. Vous pouvez consulter la rubrique « Erreur » sur le site https://garden-support.roborock.com ou dans la section de l'application Roborock, pour trouver des solutions.
	Mise sous tension/mise hors tension Les segments extérieurs tournent dans le sens des aiguilles d'une montre dans une boucle continue.
	Charge L'écran affiche le niveau de la batterie en chiffres.
	Tonte/Cartographie/Retour Les quatre chiffres forment un motif comme indiqué sur le diagramme. Chaque segment du motif s'allume de façon séquentielle. Une fois le motif complet affiché, la séquence est répétée.
	INCLINAISON Tondeuse inclinée.
	LEVAGE Tondeuse soulevée.
Contrôle	Description
Marche/arrêt	Appuyez sur et maintenez la pression pendant 3 secondes.
Démarrer la tonte	Appuyez sur et confirmez en appuyant sur .
Arrêter la tondeuse	Appuyez sur .
Renvoyer la tondeuse à la station d'accueil.	Appuyez sur et confirmez en appuyant sur .

FR

Contrôle	Description
Verrouiller la tondeuse	Appuyez sur  et maintenez la pression pendant 5 secondes.
Déverrouiller la tondeuse	Appuyez sur n'importe quel bouton, puis saisissez le code PIN.
Appairer la tondeuse	Appuyez sur  et sur  simultanément pendant 3 secondes.
Restaurer les paramètres d'usine	Appuyez sur  ,  et  simultanément en maintenant la pression pendant 10 secondes, puis saisissez le code PIN.
Redémarrer la tondeuse	Appuyez sur  et maintenez la pression pendant 10 secondes.



Comment saisir le code PIN



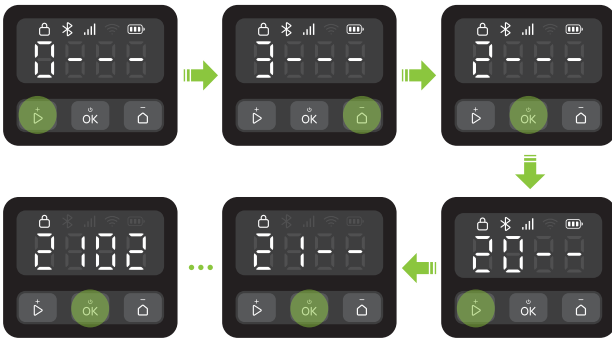

Saisissez le code PIN pour déverrouiller la tondeuse avant de l'utiliser. Le code par défaut est 0000, vous pouvez le modifier via l'application. Appuyez sur  ou sur  pour augmenter ou diminuer le chiffre et appuyez sur  pour confirmer chaque chiffre.

Remarque : Veuillez conserver le code PIN dans un endroit sécurisé et ne jamais le divulguer à personne.



Indicateurs sur la station d'accueil et sur la station de référence RTK

Position de l'indicateur	État de l'indicateur	Description
	 Vert fixe	Tondeuse non chargée.
	 Vert pulsant	Tondeuse en charge.
Station d'accueil	 Rouge fixe	Erreur de la station d'accueil
	/ Désactivé	<ul style="list-style-type: none"> Tondeuse totalement chargée. Défaut de circuit.

Position de l'indicateur	État de l'indicateur	Description
Station de référence RTK	 Vert fixe	Signal RTK fort
	 Orange pulsant	Signal RTK faible.
	 Orange clignotant rapidement	Recherche du signal.
	 Rouge pulsant rapidement	Une erreur s'est produite.

Capteurs

Capteur	Description
Caméra binoculaire	Capte son environnement, exécute différentes actions en réaction à certains objets devant elle et lance des algorithmes de fusion avec les autres capteurs.
Antenne GNSS	Utilise le GNSS pour une localisation précise, permettant ainsi à la tondeuse de déterminer son emplacement exact.

Fonctionnement

Votre tondeuse robot passe automatiquement de la tonte à la charge. Grâce à son système de localisation RTK précis au centimètre près et à sa cartographie intelligente dotée d'une caméra binoculaire, aucun fil périphérique n'est nécessaire pour définir sa zone de travail. Avec un algorithme de fusion multi-capteurs, la tondeuse peut parcourir intelligemment tous les recoins et éviter les obstacles.

Charge automatique

La tondeuse revient automatiquement à la station d'accueil lorsque sa batterie est presque vide. Après sa courte mise en charge, la tondeuse reprend la tonte.

Tonte toute la journée

L'éclairage d'appoint de la caméra permet à la tondeuse de fonctionner la nuit. Vous pouvez demander à la tondeuse d'être respectueuse de la faune via l'application.

Programmation

Vous pouvez programmer votre tonte dans l'application et la tondeuse suivra automatiquement le programme instauré.

Hauteur de coupe

Avant de démarrer la tonte, assurez-vous que l'herbe n'est pas plus haute que la hauteur d'entretien régulier programmé. La tondeuse propose plusieurs hauteurs de coupe ajustables. Si vous désirez couper votre gazon beaucoup plus court, il est recommandé de le faire étape par étape.

Planification de l'itinéraire

La tondeuse suit un parcours parallèle généré par un algorithme d'itinéraire pour une meilleure efficacité garantie et plus de temps libre pour profiter de la pelouse.

Évitement intelligent des obstacles

Grâce à sa caméra binoculaire, la tondeuse est capable de détecter et d'identifier différents types d'objets, suivre des parcours différents le cas échéant et établir un judicieux équilibre entre sécurité et couverture de tonte.

Capteur de pluie et interruption due à la pluie

La tondeuse présente un indice d'étanchéité IPX6 et est conçue pour une utilisation en extérieur. Néanmoins, la tonte sur gazon humide ne produit pas les meilleurs résultats. La tondeuse est équipée d'un capteur de pluie qui détecte la pluie et indique à la tondeuse d'interrompre la tonte et de retourner vers sa station d'accueil. La tonte redémarre après la durée d'interruption due à la pluie (180 min par défaut). Vous pouvez modifier les paramètres de la durée d'interruption due à la pluie via l'application.

Plateforme flottante

La plateforme flottante permet à la tondeuse de s'adapter de manière dynamique aux changements de terrain pour une coupe plus uniforme et plus constante sur des surfaces irrégulières.

Inutile de ramasser les tontes de gazon

Il n'est pas nécessaire de ramasser les résidus de tonte courts laissés derrière car ils servent d'engrais naturel pour la pelouse.

Module PreciEdge

i Ce module doit être acheté séparément.

Grâce à sa conception double-lame innovante, la tondeuse est capable de passer très près des murs, réduisant de ce fait la taille manuelle des bordures.

Antivol

La tondeuse est livrée avec une alarme stridente intégrée. Elle présente également un compartiment dans lequel vous pouvez installer un traqueur (vendu séparément). Il est également possible d'acquérir un module 4G et antivol.

Préparation et installation

Préparer l'application

1 Télécharger l'application

Scannez le code QR pour installer l'application Roborock.



2 Préparer votre téléphone

Avant de démarrer, vérifiez que le Bluetooth de votre téléphone est activé, fonction essentielle pour rechercher et relier votre tondeuse au cours du processus de configuration.

3 Connecter la tondeuse

1. Appuyez sur **OK** et maintenez la pression pendant 3 secondes puis saisissez le code PIN.
2. Ouvrez l'application Roborock.
3. Scannez le code QR sur la tondeuse via l'application ou appuyez sur les boutons **▶** et **◀** et maintenez la pression pendant 3 secondes pour vous connecter.

Remarque :

- Nous vous recommandons de vous connecter à un réseau WiFi 2,4 GHz.
- Vérifiez que votre tondeuse se situe à bonne distance de connexion Bluetooth (6 m).

Préparer la pelouse

Avant de tondre, coupez la pelouse à sa hauteur d'entretien régulier. Retirez tous les débris, jouets, câbles, pierres ou autres obstacles. Vérifiez que les enfants et les animaux de compagnie ne restent pas sur la pelouse.



Installer la station d'accueil

Rechercher un emplacement correct

Il est important de choisir un emplacement approprié pour la station d'accueil et garantir un amarrage efficace de la tondeuse. Consultez le guide ci-dessous :

1. La station d'accueil doit être placée sur une surface plane, dans un endroit ouvert et proche du chargeur de batterie (environ 10 m).



2. Il est recommandé de placer la station d'accueil quelque part où le signal WiFi est fort.



3. Ne laissez traîner aucun obstacle et l'herbe ne doit pas mesurer plus de 8 cm de hauteur, dans un rayon de 2 mètres autour de la station d'accueil.

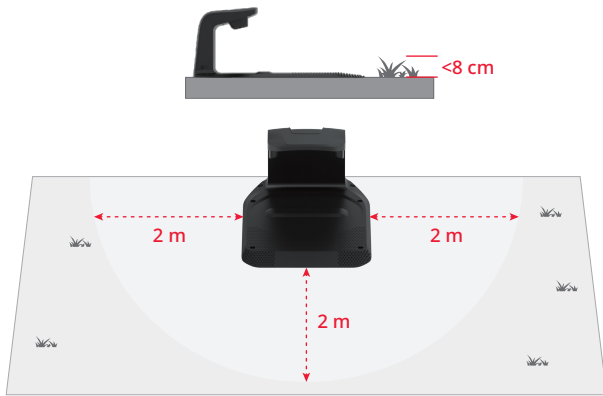

FR

4. Les marqueurs d'amarrage du support de charge doivent être lisibles.

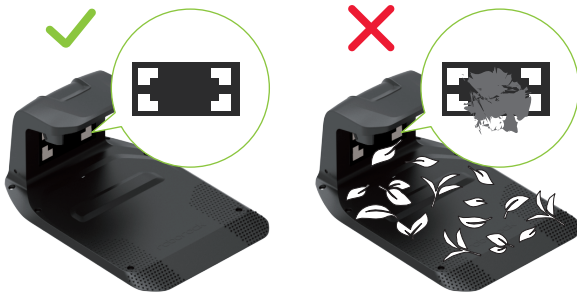

Installer la station d'accueil

1. Insérez le support de charge dans l'embase de charge. Serrez les vis des deux côtés du support de charge, comme indiqué sur l'image ci-dessous.



2. Fixez l'embase de charge au sol à l'aide des vis et de la clé Allen fournies.

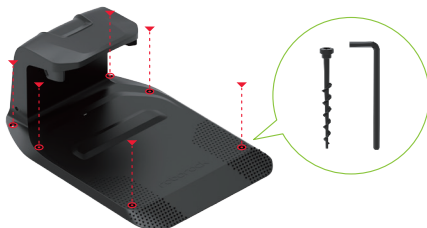

3. Utilisez le câble d'extension pour connecter la station d'accueil au chargeur de batterie. Alignez le connecteur 2 broches, insérez-le entièrement et serrez la bague de verrouillage pour terminer la connexion.

4. Branchez le chargeur de batterie à la prise de courant.

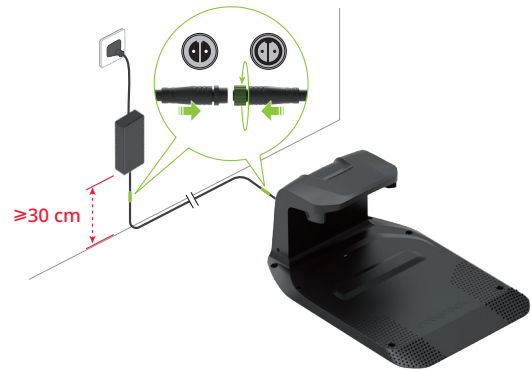

Remarque :

- Si vous devez débrancher le câble d'extension, desserrez d'abord la bague de verrouillage, puis retirez le connecteur.
- Vérifiez que le chargeur de batterie est placé à au moins 30 cm du sol pour éviter tout risque de dégâts dus à l'eau ou à l'humidité.
- Branchez l'appareil à une prise de courant intérieure ou à une prise extérieure étanche.

5. Si l'installation est correcte, l'indicateur sur la station d'accueil s'allume en vert.



Installer la station de référence RTK

Rechercher un emplacement correct

La station de référence RTK envoie des signaux de haute précision à la tondeuse. Pour garantir une réception stable du signal, placez la station de référence RTK dans un endroit ouvert, à au moins 2 mètres des murs ou des clôtures.

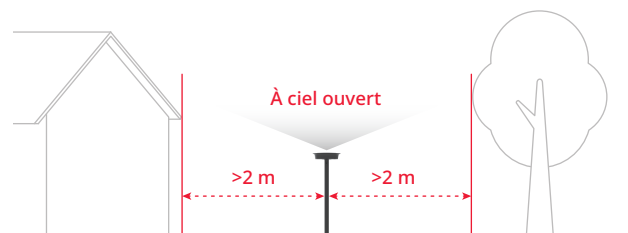

- ⚠ Fixez solidement tous les composants de la station de référence RTK en cas de tempêtes ou de vents violents.

Installer la station de référence RTK

- ⚠ La cheville triangulaire peut provoquer des blessures. À manipuler avec précaution.

1. Assemblez les deux barres de montage.
2. Serrez la cheville triangulaire, comme indiqué sur l'image.
3. Vissez complètement la barre de montage à la cheville triangulaire.
4. Plantez fermement la barre de montage dans le sol en vérifiant qu'elle reste bien droite.

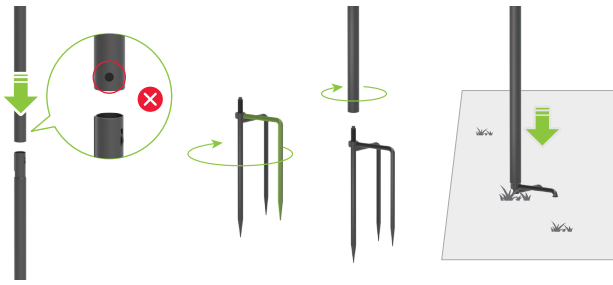

5. Insérez l'antenne GNSS dans la barre de montage et fixez-la à l'aide d'une vis.



6. Utilisez le câble d'extension RTK pour brancher l'antenne GNSS à la station d'accueil, comme indiqué sur l'image.

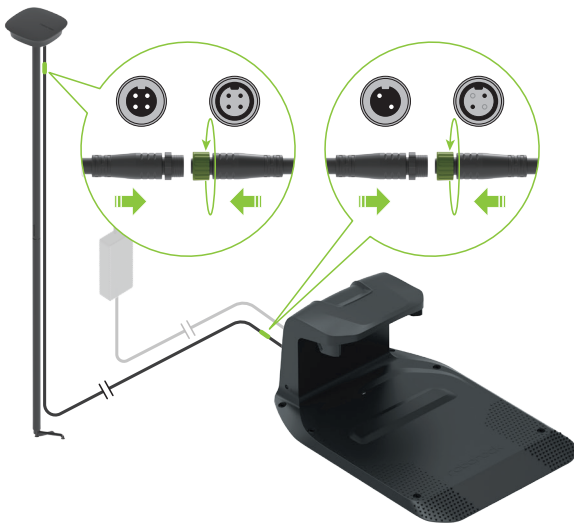

Remarque : Si vous souhaitez débrancher le câble d'extension, desserrez d'abord la bague de verrouillage, puis retirez le connecteur.

7. Lorsqu'il fonctionne correctement, l'indicateur sur la station de référence RTK s'allume en vert fixe.



8. Utilisez les clips pour câble fournis pour fixer le câble d'extension à la barre de montage et fixez-la solidement au sol avec les chevilles. Assurez-vous que les chevilles sont solidement plantées dans le sol.

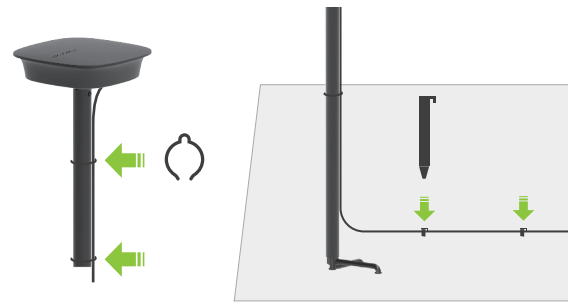

⚠ Pour maintenir une connexion satellite adéquate, ne déplacez pas la station de référence RTK lorsque la tondeuse est en fonctionnement et ne placez aucun objet sur ou au-dessus de l'antenne.

FR

Charger la tondeuse pour la première fois

Nous vous recommandons de recharger complètement la tondeuse avant la première utilisation pour garantir des performances optimales de la batterie. Placez la tondeuse sur la station d'accueil et vérifiez que les contacts de charge de la tondeuse et de la station sont correctement alignés. En cas de connexion réussie, l'indicateur de la station devient vert pulsant.



Cartographier la zone de travail



⚠ Veuillez suivre la tondeuse au cours du processus de cartographie. Assurez-vous de bien rester en équilibre et de garder une position stable, en particulier dans les pentes. Marchez, ne courez pas, lors du fonctionnement de la tondeuse.

1. Vérifiez que la tondeuse est en marche et que le WiFi et le Bluetooth sont connectés.
2. Avant de lancer le processus de cartographie, assurez-vous d'avoir soigneusement inspecté la pelouse et défini la zone de travail. Une fois la zone définie, suivez les instructions de cartographie fournies dans l'application.
3. La tondeuse opérera dans les limites définies et enregistrera la carte en conséquence.

Prêt à tondre

⚠ Vérifiez toujours que votre tondeuse opère dans la zone de travail cartographiée.



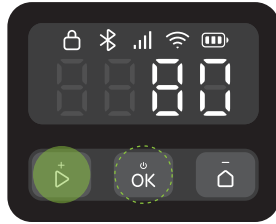

Démarrer la tonte

Appuyez sur  puis confirmez en appuyant sur  pour démarrer la tonte. Sinon, vous pouvez démarrer la tonte via l'application.







Pause

Pour mettre la tondeuse sur pause, appuyez sur  ou utilisez l'application.

Remarque : Le bouton  remplace toutes les autres commandes. Si vous appuyez sur  sur la tondeuse, vous ne pourrez reprendre la tonte qu'en appuyant sur , puis en confirmant avec  sur le panneau de contrôle.

Reprendre la tonte



Appuyez sur , puis confirmez avec  sur le panneau de contrôle ou utilisez l'application pour reprendre la tonte.

Dans les situations suivantes, la tonte ne peut être reprise qu'en appuyant sur , puis en confirmant avec  :

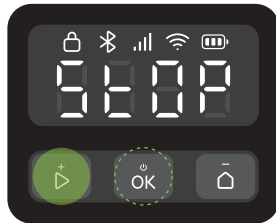
- La tondeuse a été arrêtée en cliquant sur .
- La tondeuse a été inclinée ou soulevée.



Revenir à la charge

Vous pouvez renvoyer la tondeuse à la station d'accueil en appuyant sur  et en confirmant avec  ou en utilisant l'application.

Remarque : Pour le bien-être de la pelouse, il n'est pas recommandé de tondre avec l'arrosage automatique activé.

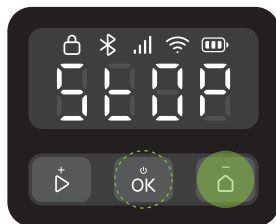

Entretien

⚠ Portez toujours des chaussures fermées et des pantalons longs pendant l'entretien. Les sandales et les pieds nus sont strictement interdits.

Pour maintenir des performances de tonte satisfaisantes et étendre la durée de vie de votre tondeuse, des inspections et un entretien hebdomadaires sont requis.

Nettoyage

- ⚠ N'utilisez ni essence, ni alcool ni autres solvants corrosifs pour nettoyer toute pièce du produit.
- ⚠ Évitez de laver le dessous la tondeuse en utilisant un nettoyeur haute pression, avec une pression supérieure à 12,0 MPa.

Nettoyez la tondeuse régulièrement (au besoin) pour retirer la saleté et les tontes de gazon des roues, des caméras et des disques.

Avant de nettoyer, vérifiez que :

- la tondeuse est éteinte.
- les vis du couvercle du compartiment sont complètement serrées et que la tondeuse est bien fermée.

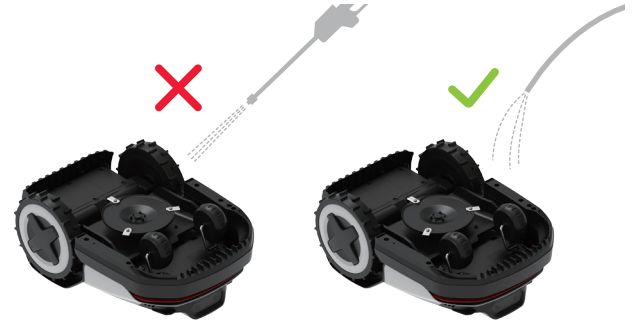

Partie supérieure

Retirez la saleté incrustée avec un tuyau, un chiffon ou une brosse.

Caméra binoculaire

Vérifiez et nettoyez régulièrement l'objectif de la caméra à l'aide d'un chiffon doux et sec. Une lentille propre est essentielle pour assurer une vision et des performances optimales.

Contacts de charge

Nettoyez les contacts de charge sur la tondeuse avec un chiffon doux.



Remarque : Vérifiez que les contacts sont totalement secs avant de redémarrer la tondeuse.

Section inférieure

⚠ Portez des gants de protection.

Placez doucement la tondeuse à l'envers sur une surface lisse. Retirez les débris et tontes de gazon à l'aide de brosses et d'un tuyau d'arrosage. Nettoyez soigneusement le disque et le châssis. Faites tourner le disque et les lames pour vous assurer qu'ils fonctionnent correctement. Retirez tout débris pour éviter l'endommagement du disque de lames.



Remarque : Prenez garde à ne pas toucher les lames avec les mains.

Roues

Retirez la boue et les tontes de gazon à l'aide de brosses et d'un tuyau d'arrosage pour assurer de bonnes performances de traction de la tondeuse.

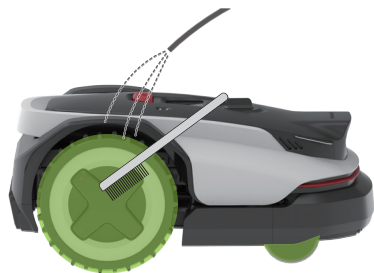

Station d'accueil

Nettoyez les contacts de charge et la saleté sur les marqueurs d'amarrage avec un chiffon.

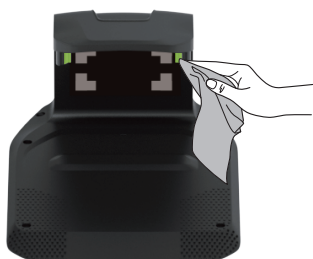

Remplacement

Lames

- ⚠ Soyez prudent en remplaçant les lames et portez toujours des gants.
- ⚠ Vérifiez que toutes les lames et vis sont remplacées. Ne réutilisez jamais les vis, au risque de provoquer le détachement des lames et d'entraîner de graves blessures.

1. Éteignez la tondeuse.
2. Placez doucement la tondeuse à l'envers sur une surface lisse.



3. Desserrez les vis et retirez prudemment l'ancienne lame. Méfiez-vous des bords coupants.
4. Serrez la nouvelle lame à l'aide d'un tournevis manuel.

⚠ N'utilisez jamais de tournevis électrique pour retirer ou installer la lame.

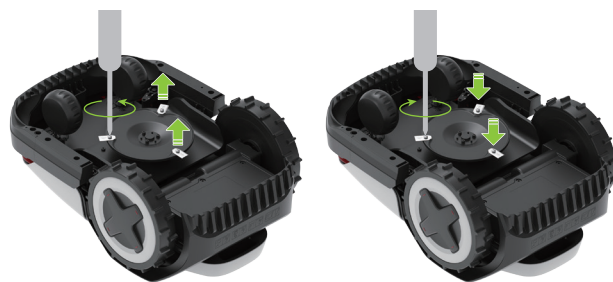

5. Vérifiez que les lames sont fermement serrées et peuvent tourner facilement.
6. Si les lames ne peuvent pas tourner facilement, desserrez les vis, ajustez l'angle de la lame, puis resserrez les vis. Vérifiez que les lames peuvent tourner facilement avant l'utilisation.

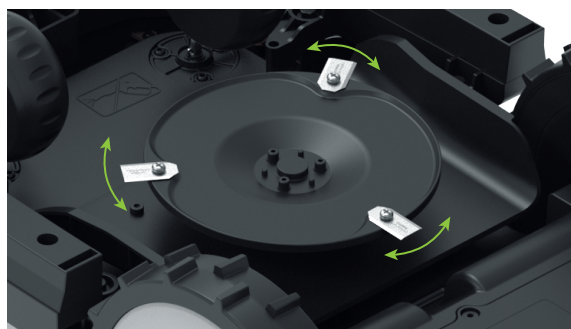

Remarque : Nous vous recommandons de remplacer les lames tous les 1 à 2 mois après l'installation.

Batterie

Nous vous recommandons de remplacer la batterie de la tondeuse tous les deux ans. Ne remplacez pas la batterie seul. Contactez notre équipe après-vente ou notre concessionnaire.

Entreposage à long terme

Si vous n'utilisez pas la tondeuse pendant une période prolongée (par ex. pendant l'hiver, lorsque l'herbe est en dormance ou pour d'autres raisons), veuillez procéder comme suit :

Tondeuse

1. Chargez la tondeuse à 50 - 70 % avant un entreposage à long terme. Rechargez-la après 12 mois si elle est restée entreposée, puis une fois par an par la suite.
2. Éteignez la tondeuse.
3. Nettoyez-la soigneusement.

Station

1. Débranchez le chargeur de batterie de la prise de courant.
2. Débranchez les câbles d'extension de la station.

FR

3. Débranchez le support de l'embase de charge et stockez-le dans un endroit sec et bien ventilé, à l'intérieur.

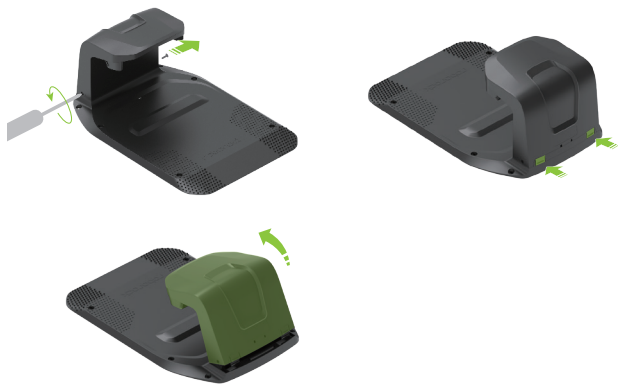

FR

Remarque : Nous vous recommandons de conserver l'embase de charge dans sa position d'origine. En cas de déplacement, vous devrez cartographier la zone de travail à nouveau.

Redémarrer après un entreposage à long terme

Lorsqu'il est temps de redémarrer la tondeuse après un entreposage à long terme, veuillez procéder comme suit :

1. Vérifiez que la station d'accueil et ses accessoires sont propres et sans oxydation. En cas de signes d'oxydation repérés, veuillez contacter votre concessionnaire ou votre service après-vente Roborock.
2. Consultez « Préparation et installation > Installer la station d'accueil » pour installer le support de charge et connectez le chargeur de batterie.
3. Mettez la tondeuse en marche et vérifiez si elle est correctement connectée à l'application.

Dépannage

En cas de problèmes rencontrés lors de l'utilisation de la tondeuse, consultez la FAQ ou les rubriques Erreurs sur <https://garden-support.roborock.com> ou dans la section sur l'application Roborock.

Informations techniques

Informations de base	Nom	Q105	Q110
	Modèle	RRTROBUT	RRTR1BUT
	Zone de tonte recommandée	500 m ²	1 000 m ²
	Dimensions (L×l×H)	625×420×270 (mm)	
	Poids net (batterie incluse)	12,23 kg	
Paramètre	Durée de tonte par charge complète	Environ 100 min.	Environ 150 min.
	Largeur de coupe	22 cm	
	Hauteur de coupe	20 mm-60 mm	
	Temps de charge	Environ 110 min.	Environ 68 min.
	Vitesse du moteur d'entraînement	0,4 m/s (quotidien) 0,6 m/s (performance)	
	Vitesse du moteur des lames	2 600/min	
Émissions sonores	Niveau de puissance sonore (LWA) mesuré	59 dB (A)	
	Incertitudes sur la puissance sonore (KWA)	3 dB (A)	
	Niveau de pression acoustique (LpA)	51 dB (A)	
	Incertitude sur le niveau de pression acoustique (KpA)	3 dB (A)	
Capacité opérationnelle	Température	Température de fonctionnement : 0 °C-45 °C ; de 10 à 35 °C recommandé Température de stockage : -20 °C-55 °C ; de 10 à 35 °C recommandé	
	Indice IP	Corps de la tondeuse et station d'accueil : IPX6 Station de référence RTK : IPX5 Chargeur de batterie : IP67	
Gamme de fréquences de connectivité	Bluetooth®	2 400-2 483,5 MHz	
	WiFi	2,4 GHz : 2 400-2 483,5 MHz Sous-bande 5 GHz 3 : 5 470-5 725 MHz Sous-bande 5 GHz 4 : 5 725-5 850 MHz	
	LoRa	863-870 MHz	
Puissance radiofréquence maximale	Bluetooth®	≤10 dBm	
	WiFi	2,4 GHz : ≤20 dBm Sous-bande 5 GHz 3 : ≤20 dBm Sous-bande 5 GHz 4 : ≤14 dBm	
	LoRa	≤14 dBm	
Batterie	Type de batterie	Batterie Lithium-ion	
	Tension nominale	21,6 V ⁻⁻⁻	
	Capacité nominale	4 Ah	4,6 Ah
	Courant de charge de la batterie	2 A max.	3 A max.
	Température	Température de charge : 4 °C-45 °C ; de 10 à 35 °C recommandé Température de stockage : -20 °C-55 °C ; de 10 à 35 °C recommandé	
Station d'accueil	Tension d'entrée	32 V ⁻⁻⁻	
	Courant d'entrée	2 A	2,82 A
	Tension de sortie	32 V ⁻⁻⁻ /5,2 V ⁻⁻⁻	
	Courant de sortie	1,6 A/1 A	2,5 A/1 A
Chargeur de batterie	Modèle	TZAL03	TZAL02
	Tension d'entrée	100-240 V~	
	Tension de sortie	32 V ⁻⁻⁻	
	Courant de sortie	2 A	2,82 A
Station de référence RTK	Modèle	MBS00RR	
	Tension d'entrée	5,2 V ⁻⁻⁻	
	Courant d'entrée	1 A	

Déclaration de conformité UE

Par la présente, Suzhou ShiRuizhuo Technology Co., Ltd. déclare que cet équipement est conforme à la Directive 2006/42/EC relative aux machines. L'intégralité du texte de la déclaration de conformité UE est disponible à l'adresse suivante : <https://garden.roborock.com/eu/policy/article/compliance>

Nom du fabricant	Suzhou ShiRuizhuo Technology Co., Ltd.
Adresse	Room 508, Building C, No.112 GLP I-Park, Sutong Road, Suzhou Industrial Park District, Suzhou City, Jiangsu Province, P.R. Chine
Nom du représentant agréé	Roborock International B.V.
Adresse	Strawinskylaan 3051, Atrium, 1077ZX Amsterdam

FR

Nous déclarons, par la présente, que ce DoC est émis sous la seule responsabilité de la société Suzhou ShiRuizhuo Technology Co., Ltd. et que les produits :

Description du produit	Tondeuse robot
Désignation(s) du type (modèle)	RRTR0BUT/ RRTR1BUT
N° de série	RXXXXXXXXXX (« X » indique une lettre entre A et Z, excepté O et I, « Y » indique un chiffre entre 0 et 9)

leur conformité aux dispositions des directives de l'UE suivantes a été vérifiée par des tests :

Directive 2006/42/EC relative aux machines	1. EN 60335-1:2012 + A11:2014 + A13:2017 + A1:2019 + A14:2019 + A2:2019 + A15:2021 +A16:2023 2. EN 50636-2-107:2015+A1:2018+A2:2020+A3:2021 3. EN ISO 12100:2010
--	--

Personne tenue de faire cette déclaration :

Nom en caractères d'imprimerie : Dollar

Poste/Titre : Responsable de certification

Signature : 

Date d'émission : 20-10-2025

Lieu d'émission : Room 508, Building C, No.112 GLP I-Park, Sutong Road, Suzhou Industrial Park District, Suzhou City, Jiangsu Province, P.R. Chine

Traduzione delle istruzioni originali.

Questo è un manuale multilingue redatto originariamente in inglese. In caso di discrepanze tra la versione inglese e quella in altre lingue, prevarrà la versione inglese.

Le immagini sono solo a scopo illustrativo e potrebbero non rappresentare esattamente il prodotto.

Italiano

IT

RockNeo Q1 Series

Manuale d'uso del robot tagliaerba

Leggere attentamente il presente manuale d'uso prima di utilizzare il prodotto e conservarlo correttamente per la consultazione futura.

Indice

- 042** Panoramica del prodotto
- 046** Preparazione e installazione
- 049** Pronto per il taglio
- 049** Manutenzione
- 050** Rimessaggio prolungato
- 051** Risoluzione dei problemi
- 052** Dati tecnici
- 053** Dichiarazione di conformità UE

Panoramica del prodotto

⚠ Il tosaerba è preinstallato con le lame nella parte inferiore. Indossare sempre guanti protettivi quando si solleva il tosaerba e assicurarsi che il lato delle lame sia rivolto verso l'esterno.

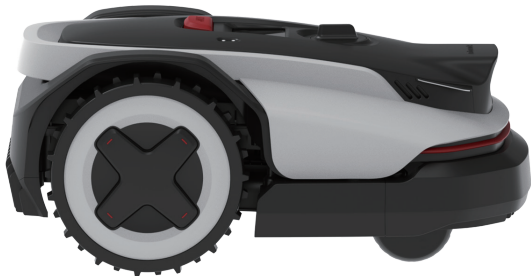

Tosaerba

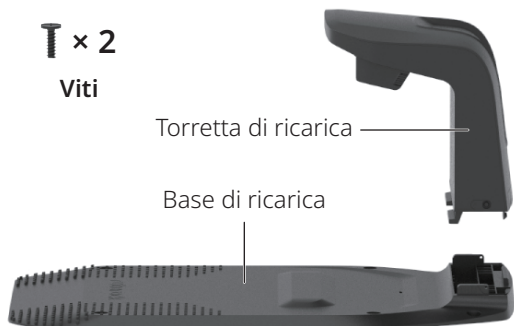

Stazione di ricarica



Caricabatteria

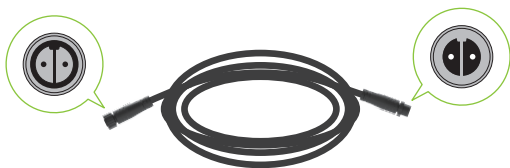

Cavo di prolunga per caricabatteria

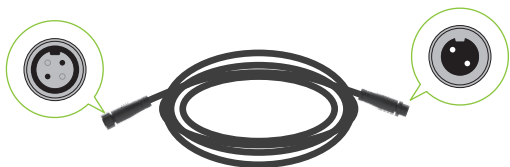

Cavo di prolunga RTK

T × 1
Vite



Antenna GNSS
(antenna base)

Aste di supporto

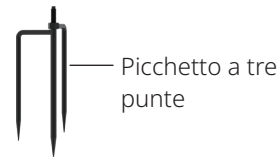

Picchetto a tre
punte

Stazione di riferimento RTK



Chiave
esagonale



Viti per stazione
di ricarica × 6



Picchetti
per cavo di
prolunga × 10



Clip per cavi × 4



Kit lama di ricambio × 9

Robot tagliaerba (vista dall'alto)



IT

Robot tagliaerba (vista dal basso)

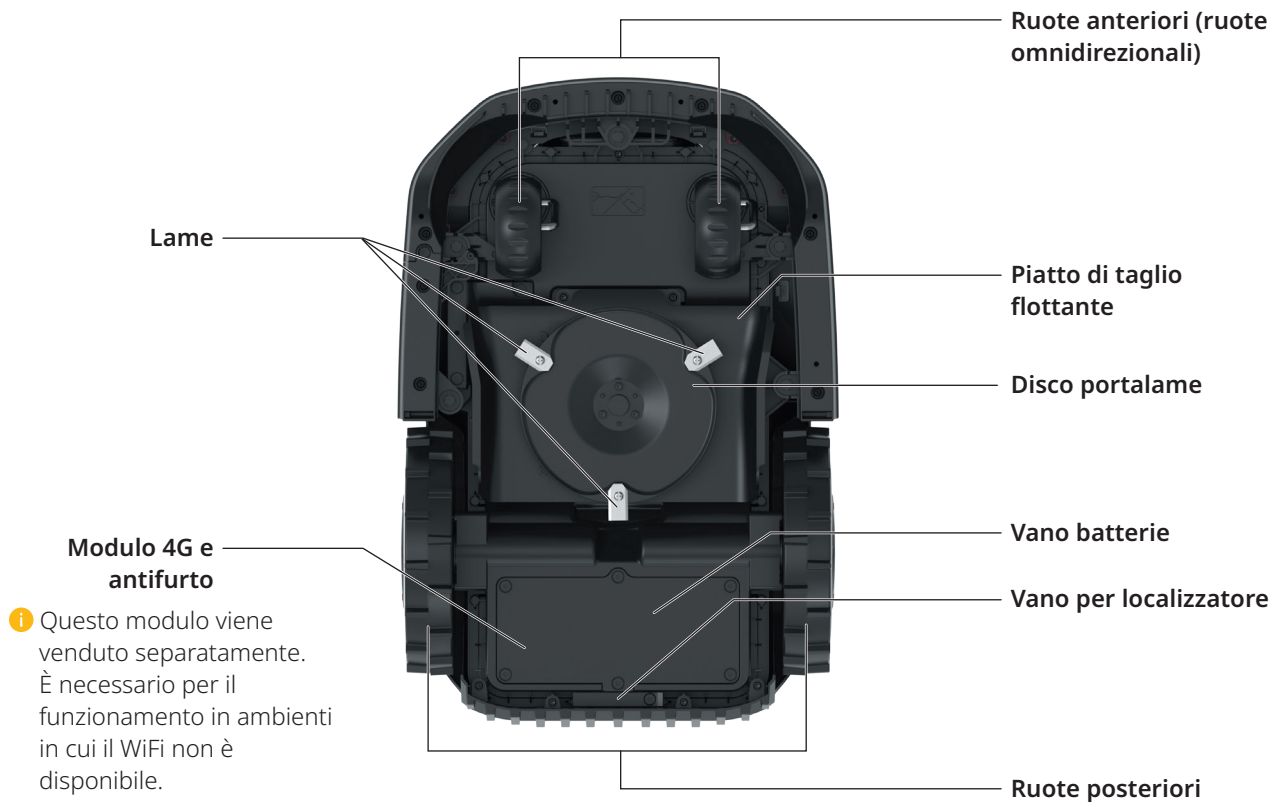

Interfaccia utente

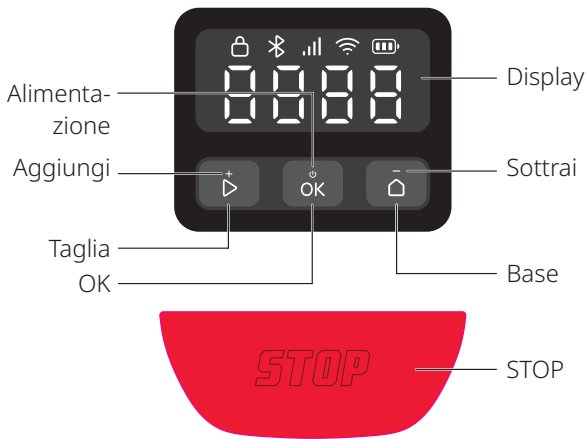

IT

Icona e display	Descrizione
	Livello della batteria
	4G <ul style="list-style-type: none"> • Acceso: 4G disponibile • Spento: segnale assente/modulo 4G e antifurto non installato • Lampeggiante: errore del modulo 4G e antifurto
	WiFi <ul style="list-style-type: none"> • Acceso: connesso • Spento: segnale assente/non connesso • Lampeggiante: in attesa della connessione WiFi • Lampeggiamento rapido: connessione in corso
	Bluetooth <ul style="list-style-type: none"> • Acceso: connesso • Spento: disconnesso
	Blocco <ul style="list-style-type: none"> • Acceso: tosaerba bloccato • Spento: tosaerba sbloccato • Pulsazione: digitazione del codice PIN
	STOP Tosaerba arrestato.
	OTA Aggiornamento over-the-air (OTA).

Icona e display	Descrizione
	Codice di errore Un codice come questo indica che il tosaerba ha riscontrato un errore. Per le soluzioni, fare riferimento all'articolo "Errore" su https://garden-support.roborock.com o alla specifica sezione dell'app Roborock.
	Accensione/Spegnimento I segmenti esterni ruotano in senso orario in un ciclo continuo.
	Ricarica Il display mostra il livello della batteria in cifre.
	Taglio/Mappatura/Ritorno Le quattro cifre formano uno schema, come mostrato nell'illustrazione. Ogni segmento dello schema si illumina in sequenza. Una volta visualizzato lo schema completo, la sequenza si ripete.
	Ribaltare Tosaerba ribaltato.
	Sollevare Tosaerba sollevato.

Comandi

Comandi	Descrizione
Accensione/ Spegnimento	Tenere premuto per 3 secondi.
Inizia il taglio	Premere , quindi confermare con .
Arresta il tosaerba	Premere .
Rimanda il tosaerba alla stazione di ricarica	Premere , quindi confermare con .
Blocca il tosaerba	Tenere premuto per 5 secondi.

Comandi	Descrizione
Sblocca il tosaerba	Premi un pulsante qualsiasi, quindi inserisci il codice PIN.
Accoppia il tosaerba	Tenere premuti e contemporaneamente per 3 secondi.
Ripristina le impostazioni di fabbrica	Tenere premuti , e contemporaneamente per 10 secondi, quindi inserire il codice PIN.
Riavvia il tosaerba	Tenere premuto per 10 secondi.

Come inserire il codice PIN

Inserire il codice PIN per sbloccare il tosaerba prima dell'uso. Il codice predefinito è 0000, ma è possibile modificarlo tramite l'app. Premere o per aumentare o diminuire il numero e premere per confermare ogni cifra.

Nota: conservare il codice PIN in un luogo sicuro e non rivelarlo a terzi.

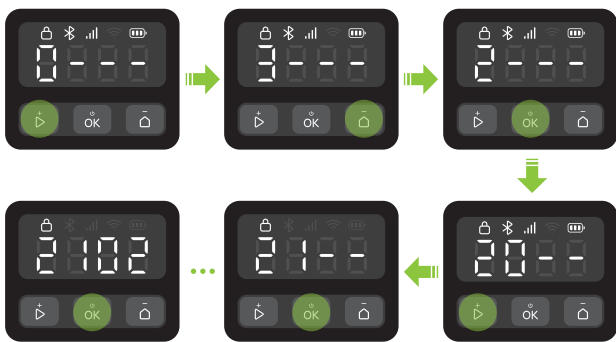

Indicatori sulla stazione di ricarica e sulla stazione di riferimento RTK

Posizione dell'indicatore	Stato dell'indicatore	Descrizione
	Verde fisso	Tosaerba scarico.
	Verde pulsante	Tosaerba in ricarica.
Stazione di ricarica	Rosso fisso	Errore della stazione di ricarica.
	/ Spento	<ul style="list-style-type: none"> Tosaerba completamente carico. Guasto del circuito.

Posizione dell'indicatore	Stato dell'indicatore	Descrizione
	Verde fisso	Segnale RTK forte.
	Arancione pulsante	Segnale RTK scarso.
Stazione di riferimento RTK	Arancione lampeggiante velocemente	Ricerca del segnale.
	Rosso pulsante rapidamente	Si è verificato un errore.

Sensori

Sensore	Descrizione
Telecamera binoculare	Rileva l'ambiente circostante, esegue diverse azioni in risposta ai vari oggetti presenti davanti a sé ed esegue algoritmi di integrazione con altri sensori.
Antenna GNSS	Utilizza il GNSS per un posizionamento preciso, consentendo al tosaerba di determinare con precisione la propria posizione.

Come funziona

Il tuo robot tagliaerba può passare automaticamente dalla modalità di taglio a quella di ricarica. Non necessita di un filo perimetrale per definire la sua area di lavoro, per via del suo sistema di posizionamento RTK con precisione centimetrica e della mappatura intelligente con telecamera binoculare. Un algoritmo di integrazione multisensore consente al tosaerba di affrontare in modo intelligente le curve ed evitare gli ostacoli.

Ritorno automatico

Quando la batteria è scarica, il tosaerba torna automaticamente alla stazione di ricarica. Dopo un certo tempo di ricarica, il tosaerba riprenderà il taglio.

Taglio H24

La luce ausiliaria della telecamera consente al tosaerba di funzionare anche di notte. Tramite l'app è anche possibile impostare il tosaerba in modo che rispetti la fauna notturna.

Programma

È possibile impostare il programma di taglio nell'app. Il tosaerba funzionerà automaticamente in base a tale programma.

Altezza di taglio

Prima di iniziare a tagliare l'erba, assicurarsi che non sia più alta dell'altezza di manutenzione abituale. Il tosaerba offre diverse altezze di taglio regolabili. Se si desidera ridurre drasticamente l'altezza dell'erba, si consiglia di procedere per step.

Percorso pianificato

Il tosaerba segue un percorso parallelo generato da un algoritmo di navigazione, garantendo una maggiore efficienza e lasciando agli utenti più tempo per godersi il proprio prato.

Evitamento intelligente degli ostacoli

Con la telecamera binoculare, il tosaerba è in grado di rilevare e identificare vari tipi di oggetti, di seguire percorsi diversi e di bilanciare sicurezza e copertura di taglio.

Sensore di pioggia e rinvio per pioggia

Il tosaerba è resistente all'acqua con grado di protezione IPX6 ed è progettato per l'uso all'aperto. Tuttavia, tagliare l'erba quando è bagnata potrebbe non dare risultati ottimali. Il tosaerba è dotato di un sensore di pioggia che rileva la pioggia e comunica al tosaerba di interrompere il taglio e di tornare alla stazione di ricarica. Quindi riprende a tagliare l'erba dopo il tempo di rinvio per pioggia (180 min per impostazione predefinita). È possibile modificare l'impostazione del tempo di rinvio per pioggia tramite l'app.

Piatto di taglio flottante

Il piatto di taglio flottante del tosaerba consente al tosaerba di adattarsi dinamicamente ai cambiamenti del terreno, garantendo un taglio più uniforme e costante anche su superfici irregolari.

Non c'è bisogno di raccogliere l'erba tagliata

L'erba tagliata più corta non deve essere rastrellata o raccolta, poiché funge da fertilizzante naturale per il prato.

Modulo PreciEdge

i Questo modulo deve essere acquistato separatamente. Con l'innovativo design a doppia lama, il tosaerba può tagliare vicino ai muri, riducendo la necessità di rifilatura manuale.

Antifurto

Il tosaerba è dotato di un potente allarme acustico incorporato. Include anche un vano per localizzatore, dove è possibile installare un localizzatore (venduto separatamente). Inoltre, è possibile acquistare un modulo 4G e antifurto.

Preparazione e installazione

Preparazione dell'app

1 Download dell'app

Scansionare il codice QR per installare l'app Roborock.



2 Preparazione del telefono

Prima di procedere, assicurarsi che il Bluetooth del telefono sia attivato, il che è essenziale per trovare e collegare il tosaerba durante la procedura di configurazione.

3 Connessione del tosaerba

1. Tenere premuto **OK** per 3 secondi e inserire il codice PIN.
2. Aprire l'app Roborock.
3. Scansionare il codice QR sul tosaerba tramite l'app o tenere premuti i pulsanti **▶** e **🏠** contemporaneamente per 3 secondi per connettere.

Note:

- Consigliamo di connettersi a una rete WiFi a 2,4 GHz.
- Assicurarsi che il tosaerba si trovi entro la distanza di connessione Bluetooth (6 m).

Preparazione del prato

Prima di usare il tosaerba, tagliare il prato all'altezza di manutenzione abituale. Rimuovere eventuali detriti, giocattoli, fili, pietre o altri ostacoli. Assicurarsi che bambini e animali domestici siano tenuti a debita distanza dal prato.

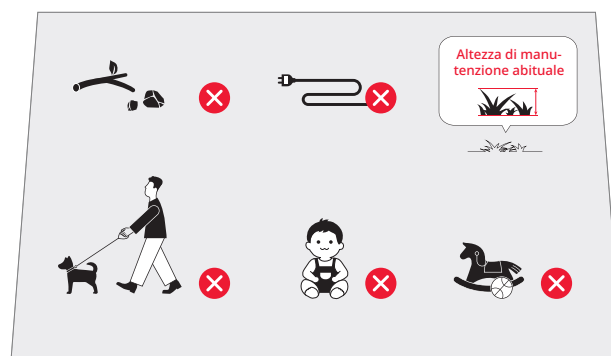

Installazione della stazione di ricarica

Individuazione di una posizione adeguata

È importante scegliere un luogo adatto per la stazione di ricarica per garantire un collegamento efficace del tosaerba. Seguire la guida qui sotto:

1. La stazione di ricarica deve essere posizionata su una superficie piana, in un'area aperta e vicino al caricabatterie (entro 10 m).

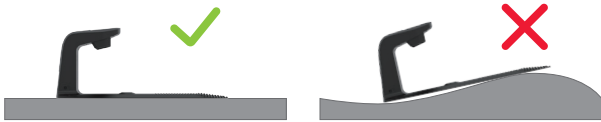

2. Consigliamo di posizionare la stazione dove il segnale WiFi è forte.



3. Non devono esserci ostacoli entro un raggio di 2 metri attorno alla stazione di ricarica e l'erba deve essere alta meno di 8 cm.

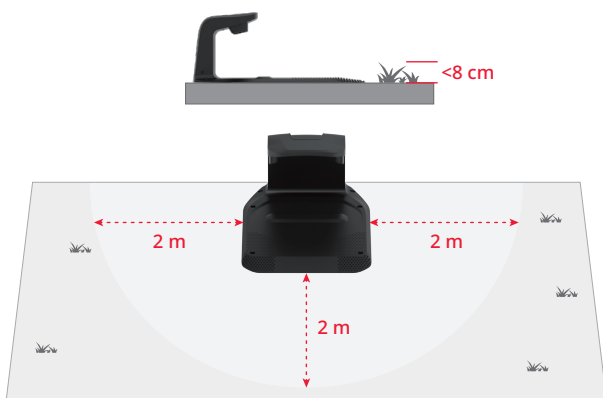

4. I riferimenti di attracco sulla torretta di ricarica devono essere chiari.

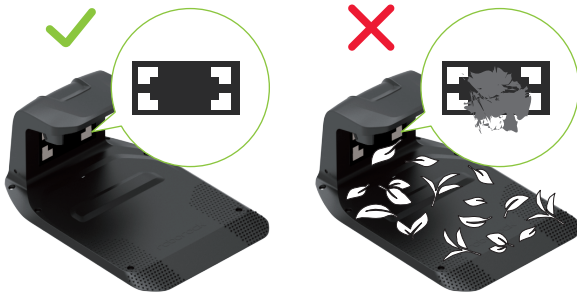

Installazione della stazione di ricarica

1. Inserire la torretta di ricarica nella base di ricarica. Serrare le viti su entrambi i lati della torretta di ricarica, come mostrato nell'immagine sottostante.



2. Fissare la base di ricarica al terreno utilizzando le viti e la chiave esagonale in dotazione.

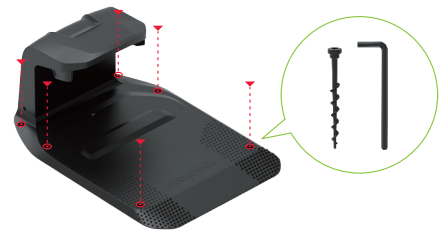

3. Utilizzare il cavo di prolunga per collegare la stazione di ricarica al caricabatteria. Per completare il collegamento è necessario allineare il connettore a 2 pin, inserirlo completamente e serrare l'anello di bloccaggio.

4. Collegare il caricabatteria alla presa di corrente.

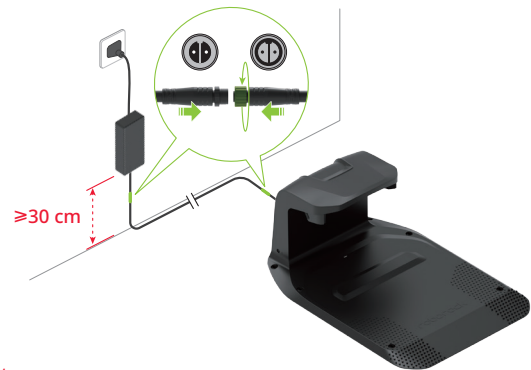

Note:

- Se è necessario scollegare il cavo di prolunga, allentare prima l'anello di bloccaggio, quindi estrarre il connettore.
 - Assicurarsi che il caricabatteria sia posizionato almeno a 30 cm dal suolo per evitare danni causati da acqua o umidità.
 - Collegare il dispositivo a una presa di corrente interna o a una presa di corrente esterna impermeabile.
5. Se la configurazione è corretta, l'indicatore sulla stazione di ricarica si illuminerà di verde.



Installazione della stazione di riferimento RTK

Individuazione di una posizione adeguata

La stazione di riferimento RTK fornisce al tosaerba segnali di posizionamento di alta precisione. Per garantire una ricezione stabile del segnale, posizionare la stazione di riferimento RTK in un'area aperta, ad almeno 2 metri di distanza da muri o recinzioni.



⚠ Proteggere tutti i componenti della stazione di riferimento RTK in caso di temporali o forti venti.

Installazione della stazione di riferimento RTK

⚠ Il picchetto a tre punte potrebbe causare lesioni. Maneggiare con cura.

1. Montare le due aste di supporto.
2. Serrare il picchetto a tre punte come mostrato nell'immagine.
3. Avvitare l'asta di supporto sul picchetto a tre punte fino a quando non è ben stretta.
4. Inserire saldamente l'asta di supporto in un terreno piano, assicurandosi che rimanga in posizione verticale.

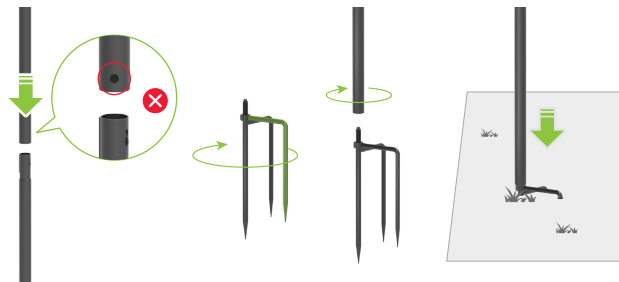

5. Inserire l'antenna GNSS sull'asta di supporto e fissarla con una vite.



6. Utilizzare il cavo di prolunga RTK per collegare l'antenna GNSS alla stazione di ricarica, come mostrato nell'immagine.

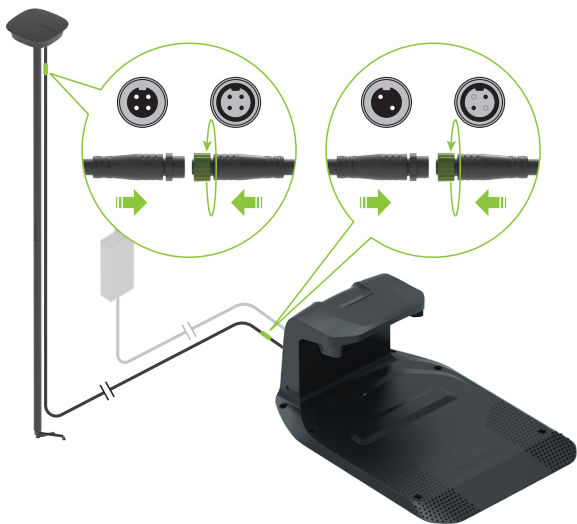

Nota: per scollegare il cavo di prolunga, allentare prima l'anello di bloccaggio, quindi estrarre il connettore.

7. Se funziona correttamente, l'indicatore sulla stazione di riferimento RTK diventerà verde fisso.

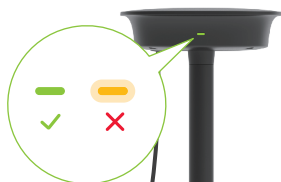

8. Utilizzare le clip per cavi fornite per fissare il cavo di prolunga all'asta di supporto, quindi fissarlo a terra con i picchetti. Assicurarsi che i picchetti siano completamente inseriti nel terreno.

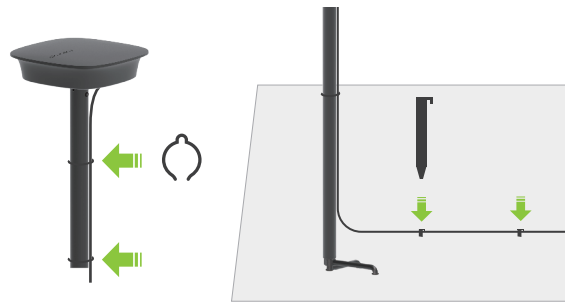

- ⚠ Per mantenere una corretta ricezione satellitare, non spostare la stazione di riferimento RTK mentre il tosaerba è in funzione e non posizionare oggetti sopra l'antenna.

Caricare il tosaerba per la prima volta

Per garantire prestazioni ottimali della batteria, consigliamo di caricare completamente il tosaerba prima del primo utilizzo. Posizionare il tosaerba sulla stazione di ricarica e assicurarsi che i contatti di ricarica siano sulla stazione siano correttamente allineati. Se la connessione è riuscita, l'indicatore sulla stazione lampeggerà di verde.



Mappatura dell'area di lavoro



- ⚠ Seguire il tosaerba durante il processo di mappatura. Mantenere sempre l'equilibrio e un appoggio sicuro, soprattutto sui pendii. Quando si utilizza il tosaerba, camminare, non correre.

1. Assicurarsi che il tosaerba sia acceso e che il WiFi e il Bluetooth siano connessi.
2. Prima di iniziare il processo di mappatura, accertarsi di aver ispezionato attentamente l'area del prato e di aver definito chiaramente l'area di lavoro. Una volta definita l'area, seguire le istruzioni di mappatura fornite nell'app.
3. Il tosaerba percorrerà il confine dell'area designata e registrerà la mappa di conseguenza.

Pronto per il taglio

⚠ Assicurarsi sempre che il tosaerba venga utilizzato all'interno dell'area di lavoro mappata.



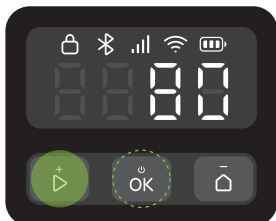

Inizia il taglio

Premere , quindi confermare con  per iniziare a tagliare. In alternativa, è possibile iniziare a tagliare l'erba tramite l'app.







Pausa

Premere  per mettere in pausa il tosaerba, oppure metterlo in pausa tramite l'app.

Nota: il pulsante  ha la precedenza su tutti gli altri comandi. Se si preme  sul tosaerba, è possibile riprendere il taglio solo premendo  e confermando con  sul pannello di controllo.

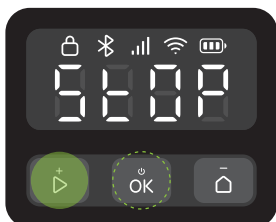

Ripresa del taglio

Premere  e confermare con  sul pannello di controllo, oppure utilizzare l'app per riprendere il taglio. Nelle seguenti situazioni, il tosaerba può essere riavviato solo premendo , quindi confermando con .



- Il tosaerba è stato arrestato premendo .
- Il tosaerba è stato inclinato o sollevato.

Ritorno per la ricarica

È possibile rimandare il tosaerba alla stazione di ricarica premendo  e confermando con , oppure tramite l'app.

Nota: per la salute del manto erboso, consigliamo di tagliarlo mentre gli irrigatori sono accesi.

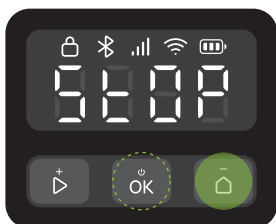

Manutenzione

⚠ Durante la manutenzione indossare sempre calzature chiuse e pantaloni lunghi. Sono severamente vietati sandali e piedi nudi.

Per mantenere prestazioni di taglio soddisfacenti e prolungare la durata del tosaerba, è necessario sottoporlo a ispezioni e manutenzione settimanali.

Pulizia

- ⚠ Non utilizzare benzina, alcol o altri solventi corrosivi per pulire le parti del prodotto.
- ⚠ Evitare di sciacquare il fondo con un'idropulitrice con pressione superiore a 12,0 MPa.

Pulire regolarmente il tosaerba (secondo necessità) per rimuovere sporco ed erba tagliata da ruote, telecamera e dischi.

Prima di procedere alla pulizia, assicurarsi che:

- Il tosaerba sia spento.
- Le viti del coperchio del vano siano completamente serrate per sigillare il tosaerba.

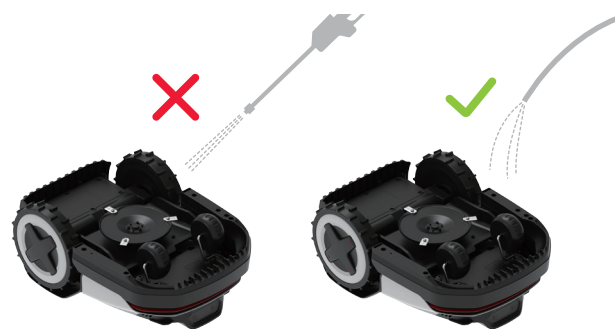

Parte superiore

Rimuovere lo sporco accumulato utilizzando un tubo, un panno o una spazzola.

Telecamera binoculare

Controllare e pulire regolarmente l'obiettivo della telecamera utilizzando un panno morbido e asciutto. Per una visione e prestazioni ottimali è essenziale che l'obiettivo sia pulito.

Contatti di ricarica

Pulire i contatti di ricarica del tosaerba con un panno morbido.



Nota: assicurarsi che i contatti siano completamente asciutti prima di riavviare il tosaerba.

Sezione inferiore

⚠ Indossare guanti da lavoro per proteggersi.

Capovolgere delicatamente il tosaerba su una superficie morbida. Rimuovere i detriti e l'erba tagliata utilizzando spazzole o un tubo dell'acqua. Pulire accuratamente il disco e il telaio. Ruotare il disco e le lame per assicurarsi che funzionino correttamente. Rimuovere eventuali detriti per evitare di danneggiare il disco portalamina.



Nota: fare attenzione a non toccare le lame con le mani.

Ruote

Rimuovere fango ed erba tagliata utilizzando spazzole e un tubo dell'acqua per garantire che il tosaerba mantenga una buona trazione.

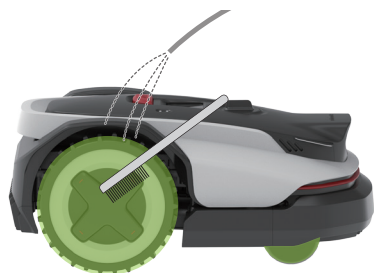

Stazione di ricarica

Pulire i contatti di ricarica e lo sporco sui riferimenti di attracco con un panno.

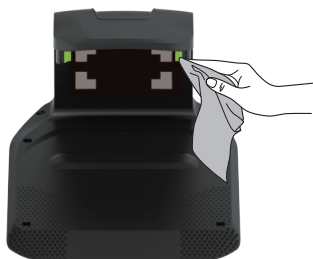

Sostituzione

Lame

- ⚠ Fare attenzione quando si sostituiscono le lame e indossare sempre i guanti.
- ⚠ Assicurarsi che tutte le lame e le viti siano state sostituite. Non riutilizzare mai le viti: ciò potrebbe causare il distacco della lama e lesioni gravi.

1. Spegner il tosaerba.
2. Capovolgere delicatamente il tosaerba su una superficie morbida.



3. Allentare le viti e rimuovere con cautela le vecchie lame. Attenzione ai bordi affilati.

4. Serrare le nuove lame con cacciaviti manuali.

- ⚠ Non utilizzare mai un avvitatore elettrico per rimuovere o installare la lama.

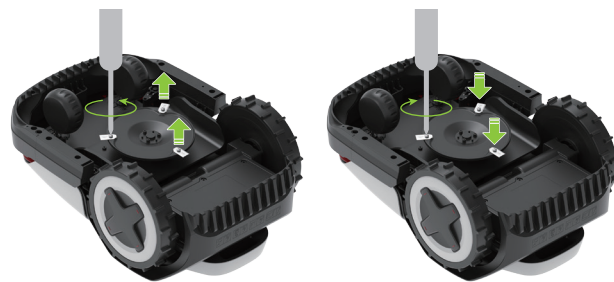

5. Assicurarsi che le lame siano ben serrate e possano ruotare liberamente.

6. Se le lame non riescono a ruotare liberamente, allentare le viti, regolare l'inclinazione delle lame, quindi serrare nuovamente le viti. Prima dell'uso, assicurarsi che le lame possano ruotare liberamente.

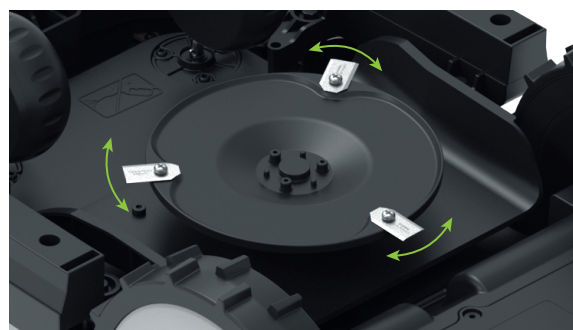

Nota: si consiglia di sostituire le lame ogni 1-2 mesi dopo l'installazione.

Batteria

Si consiglia di sostituire la batteria del tosaerba ogni due anni. Non sostituire la batteria da soli. Per assistenza, contattare il nostro team post-vendita o il rivenditore.

Rimessaggio prolungato

Se il tosaerba non viene utilizzato per un periodo prolungato (ad esempio durante l'inverno, quando l'erba non cresce, o per altri motivi), attenersi alla seguente procedura:

Tosaerba

1. Prima di lunghi periodi di inutilizzo del tosaerba, caricarlo al 50-70%. Ricaricarlo dopo 12 mesi se non è ancora stato utilizzato e successivamente una volta all'anno.
2. Spegner il tosaerba.
3. Pulirlo accuratamente.

Stazione

1. Scollegare il caricabatteria dalla presa di corrente.
2. Scollegare i cavi di prolunga dalla stazione.
3. Scollegare la torretta di ricarica dalla base di ricarica e conservarla in un luogo asciutto e ben ventilato al coperto.

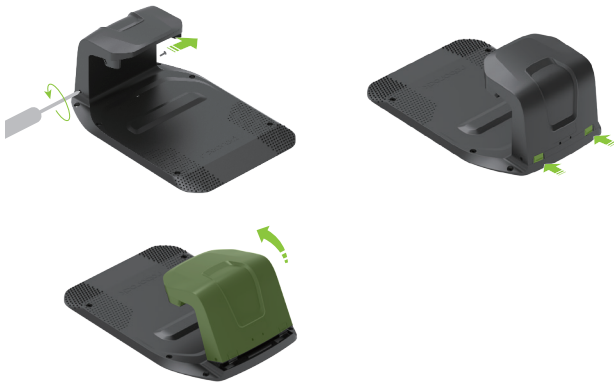

Nota: si consiglia di mantenere la base di ricarica nella sua posizione originaria. Se viene spostata, bisogna mappare nuovamente l'area di lavoro.

Riavvio dopo un rimessaggio prolungato

Quando è il momento di riavviare il tosaerba dopo un rimessaggio prolungato, seguire questi passaggi:

1. Assicurarsi che la stazione di ricarica e i suoi accessori siano puliti e privi di ruggine. Se si riscontrano segni di ruggine, contattare il rivenditore Roborock o il servizio post-vendita.
2. Per installare la torretta di ricarica e collegare il caricabatteria, fare riferimento a "Preparazione e installazione > Installazione della stazione di ricarica".
3. Accendere il tosaerba e verificare che sia connesso correttamente all'app.

Risoluzione dei problemi

Se si riscontrano problemi durante l'utilizzo del tosaerba, consultare le Domande frequenti o gli Articoli sugli errori su <https://garden-support.roborock.com> o nella sezione dell'app Roborock.

Dati tecnici

Informazioni di base	Nome	Q105	Q110
	Modello	RRTROBUT	RRTR1BUT
	Area di taglio consigliata	500 m ²	1000 m ²
	Dimensioni (L×P×A)	625×420×270 (mm)	
	Peso netto (batteria inclusa)	12,23 kg	
Parametro	Autonomia di taglio con una carica completa	Circa 100 min	Circa 150 min
	Larghezza di taglio	22 cm	
	Altezza di taglio	20 mm-60 mm	
	Tempo di ricarica	Circa 110 min	Circa 68 min
	Velocità di avanzamento	0,4 m/s (quotidiano) 0,6 m/s (efficiente)	
	Velocità di rotazione delle lame	2600/min	
Emissioni di rumore	Livello di potenza sonora misurato, LWA	59 dB (A)	
	Incertezze sul livello di potenza sonora, KWA	3 dB (A)	
	Livello di pressione sonora, LpA	51 dB (A)	
	Incertezze sul livello di pressione sonora, KpA	3 dB (A)	
Condizioni di esercizio	Temperatura	Temperatura di esercizio: 0°C-45°C; 10-35°C consigliati Temperatura di stoccaggio: -20°C-55°C; 10-35°C consigliati	
	Classe IP	Corpo del tosaerba e stazione di ricarica: IPX6 Stazione di riferimento RTK: IPX5 Caricabatteria: IP67	
Intervallo di frequenza della connettività	Bluetooth®	2400-2483,5 MHz	
	WiFi	2,4 GHz: 2400-2483,5 MHz 5 GHz Sub-band 3: 5470-5725 MHz 5 GHz Sub-band 4: 5725-5850 MHz	
	LoRa	863-870 MHz	
Max. potenza di radiofrequenza	Bluetooth®	≤10 dBm	
	WiFi	2,4 GHz: ≤20 dBm 5 GHz Sub-band 3: ≤20 dBm 5 GHz Sub-band 4: ≤14 dBm	
	LoRa	≤14 dBm	
Batteria	Tipo di batteria	Batteria agli ioni di litio	
	Tensione nominale	21,6 V ⁻⁻⁻	
	Capacità nominale	4 Ah	4,6 Ah
	Corrente di ricarica della batteria	2 A Max.	3 A Max.
	Temperatura	Temperatura di ricarica: 4°C-45°C; 10-35°C consigliati Temperatura di stoccaggio: -20°C-55°C; 10-35°C consigliati	
Stazione di ricarica	Tensione di ingresso	32 V ⁻⁻⁻	
	Corrente di ingresso	2 A	2,82 A
	Tensione di uscita	32 V ⁻⁻⁻ /5,2 V ⁻⁻⁻	
	Corrente di uscita	1,6 A/1 A	2,5 A/1 A
Caricabatteria	Modello	TZAL03	TZAL02
	Tensione di ingresso	100-240 V~	
	Tensione di uscita	32 V ⁻⁻⁻	
	Corrente di uscita	2 A	2,82 A
Stazione di riferimento RTK	Modello	MBS00RR	
	Tensione di ingresso	5,2 V ⁻⁻⁻	
	Corrente di ingresso	1 A	

IT

Dichiarazione di conformità UE

Con la presente, Suzhou ShiRuizhuo Technology Co., Ltd. dichiara che questa apparecchiatura è conforme alla Direttiva Macchine 2006/42/CE. Il testo completo della dichiarazione di conformità UE è disponibile al seguente indirizzo internet: <https://garden.roborock.com/eu/policy/article/compliance>

Nome del produttore	Suzhou ShiRuizhuo Technology Co., Ltd.
Indirizzo	Room 508, Building C, No.112 GLP I-Park, Sutong Road, Suzhou Industrial Park District, Suzhou City, Jiangsu Province, P.R. China
Nome del rappresentante autorizzato	Roborock International B.V.
Indirizzo	Strawinskylaan 3051, Atrium, 1077ZX Amsterdam

Con la presente dichiariamo che la presente dichiarazione di conformità è rilasciata sotto la sola responsabilità della società Suzhou ShiRuizhuo Technology Co., Ltd. e che i prodotti:

IT

Descrizione del prodotto	Robot tagliaerba
Designazione del tipo (modello)	RRTR0BUT/ RRTR1BUT
Numero di serie	RXXXXXXXXXX ("X" indica qualsiasi lettera dalla A alla Z eccetto O e I, "Y" indica qualsiasi numero da 0 a 9)

sono conformi e verificati mediante prove con le disposizioni delle seguenti direttive UE:

Direttiva Macchine 2006/42/CE	1. EN 60335-1:2012 + A11:2014 + A13:2017 + A1:2019 + A14:2019 + A2:2019 + A15:2021 +A16:2023 2. EN 50636-2-107:2015+A1:2018+A2:2020+A3:2021 3. EN ISO 12100:2010
-------------------------------	--

Persona responsabile della presente dichiarazione:

Nome in stampatello: Dollar Qian

Posizione/Titolo: Responsabile della certificazione

Firma: 

Data di pubblicazione: 20/10/2025

Luogo di pubblicazione: Room 508, Building C, No.112 GLP I-Park, Sutong Road, Suzhou Industrial Park District, Suzhou City, Jiangsu Province, P.R. China

Vertaling van de oorspronkelijke gebruiksaanwijzing.

Dit is een meertalige handleiding die is opgesteld met Engels als basistaal. In geval van verschillen tussen de Engelse en andere taalversies, is de Engelse versie doorslaggevend.

Afbeeldingen dienen uitsluitend ter illustratie en geven mogelijk geen exacte weergave van het product.

Nederlands

NL

RockNeo Q1 Series

Gebbruikershandleiding voor robotmaaier

Lees deze gebruikershandleiding zorgvuldig door voordat u dit product gebruikt en bewaar deze op een veilige plaats voor toekomstig gebruik.

Inhoud

- 055 Productoverzicht**
- 059 Voorbereiding en installatie**
- 062 Klaar om te maaien**
- 062 Onderhoud**
- 063 Langdurige opslag**
- 064 Probleemoplossing**
- 065 Technische gegevens**
- 066 EU-conformiteitsverklaring**

Productoverzicht

⚠ De messen zijn al op de onderkant van de robotmaaier gemonteerd. Bij het opheffen van een robotmaaier moet u altijd beschermende handschoenen dragen en ervoor zorgen dat de messen naar buiten zijn gericht.

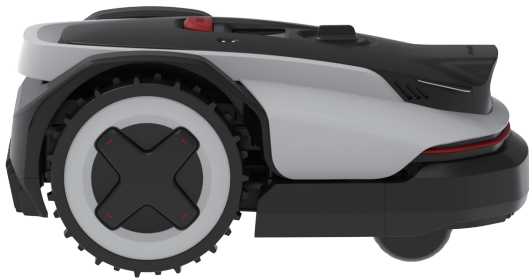

Robotmaaier

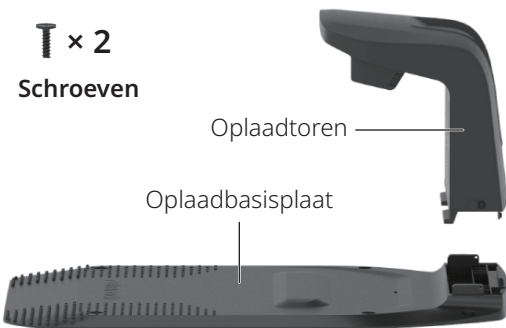

T × 2
Schroeven

Oplaadtoren

Oplaadbasisplaat

Oplaadstation



Batterijlader

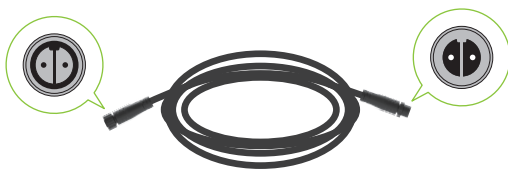

Verlengkabel voor batterijlader

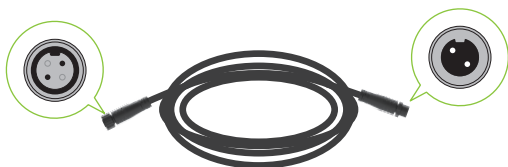

RTK-verlengkabel

T × 1
Schroef



GNSS-antenne
(basisantenne)

Bevestigingsstangen



Driehoekige pen

RTK-referentiestation



Inbussleutel



Schroeven voor
oplaadstation



Pennen voor
verlengkabel



Kabelklemmen



Reservemessenset

NL

Robotmaaier (bovenaanzicht)



NL

Robotmaaier (onderaanzicht)

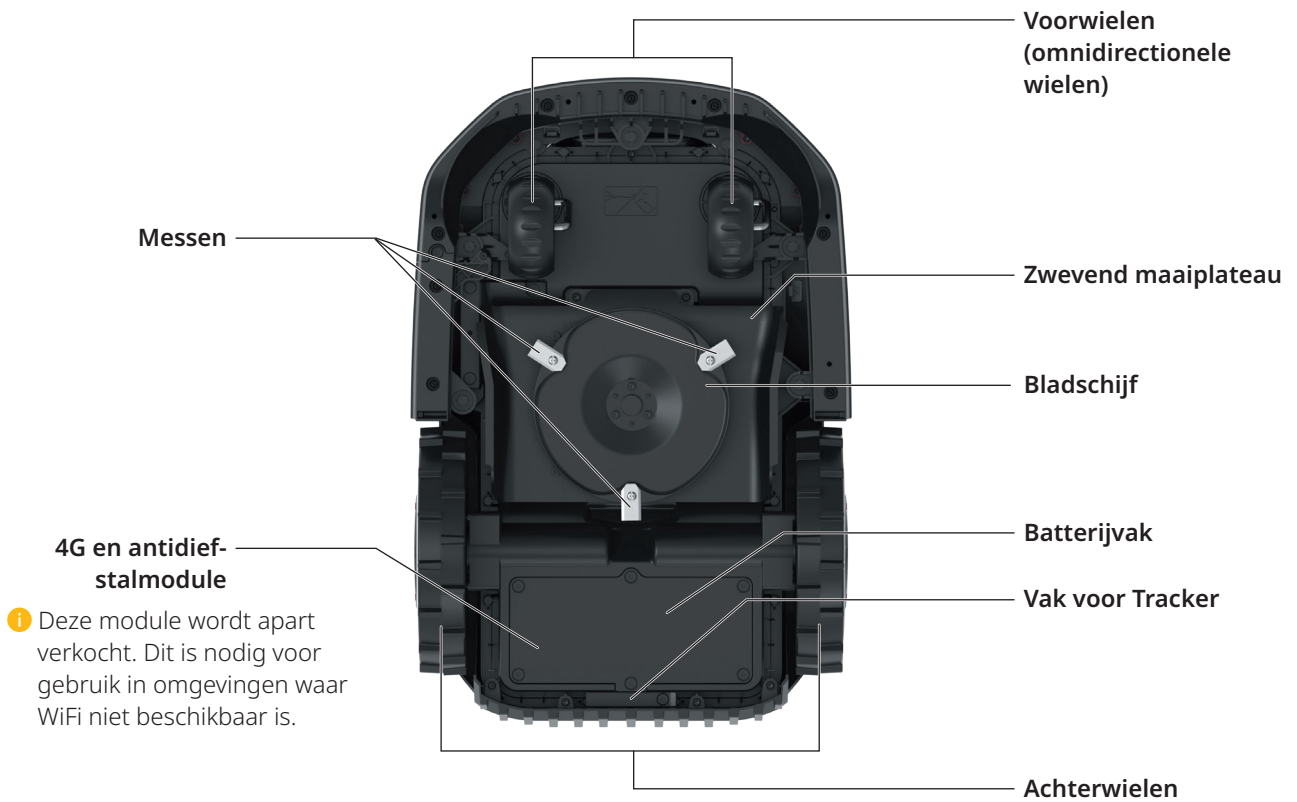

Gebruikersinterface

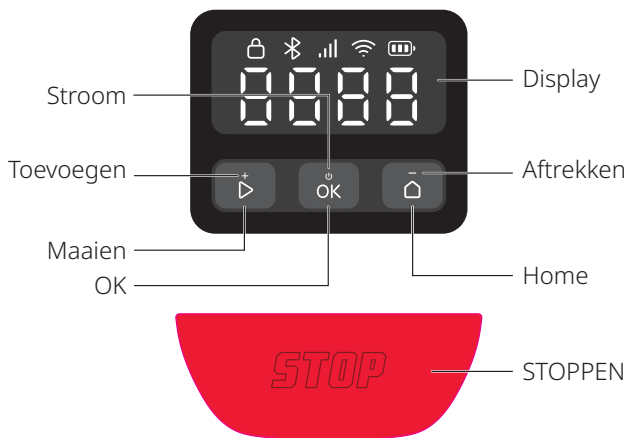

Pictogram en display	Beschrijving
	Batterijniveau
	4G <ul style="list-style-type: none"> • Aan: 4G beschikbaar • Uit: Geen signaal/4G en antidiefstalmodule niet geïnstalleerd • Knipperend: Foutmelding 4G en antidiefstalmodule
	WiFi <ul style="list-style-type: none"> • Aan: Verbonden • Uit: Geen signaal/niet verbonden • Knipperend: Wachten op WiFi-verbinding • Knippert snel: Verbinding maken
	Bluetooth <ul style="list-style-type: none"> • Aan: Verbonden • Uit: Losgekoppeld
	Vergrendelen <ul style="list-style-type: none"> • Aan: Robotmaaier vergrendeld • Uit: Robotmaaier ontgrendeld • Pulseren: PIN-code intypen



STOPPEN
Robotmaaier gestopt.

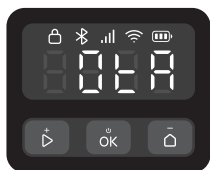

OTA
Over-the-air (OTA) updates.

Pictogram en display	Beschrijving
----------------------	--------------



Foutcode
Een dergelijke code geeft aan dat er een fout is opgetreden in de robotmaaier. Raadpleeg het artikel "Foutmelding" op <https://garden-support.roborock.com> of de sectie over de Roborock-app voor oplossingen.

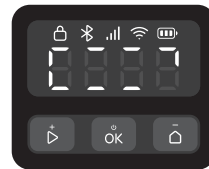

In-/uitschakelen
De buitenste segmenten draaien met de klok mee in een continue lus.

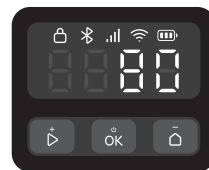

Opladen
Het display toont het batterijniveau in cijfers.



Maaien/In kaart brengen/ Terugkeren
De vier cijfers vormen een patroon zoals weergegeven in het diagram. Elk segment van het patroon licht opeenvolgend op. Zodra het volledige patroon wordt weergegeven, wordt de reeks herhaald.

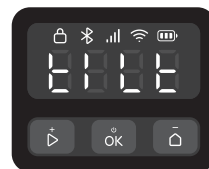

SCHUIN HOUDEN
Maaier schuin.

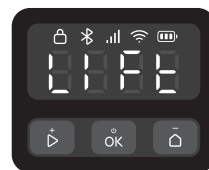

OPHEFFEN
Maaier opgeheven.

Bediening

Bediening	Beschrijving
In-/uitschakelen	Houd 3 seconden ingedrukt.
Begin met maaien	Druk op en bevestig met .
Stop de robotmaaier	Druk op .
Stuur de robotmaaier terug naar het oplaadstation	Druk op en bevestig met .
De robotmaaier vergrendelen	Houd 5 seconden ingedrukt.

NL

Bediening	Beschrijving
Ontgrendel de maaier	Druk op een willekeurige knop en voer vervolgens de pincode in.
De robotmaaier koppelen	Houd en tegelijkertijd 3 seconden ingedrukt.
Fabrieksinstellingen terugzetten	Houd , en tegelijkertijd 10 seconden ingedrukt en voer de PIN-code in.
De robotmaaier opnieuw starten	Houd 10 seconden ingedrukt.

Zo voert u de PIN-code in

Voer de PIN-code in om de robotmaaier te ontgrendelen voordat u hem bedient. De standaardcode is 0000, u kunt de code via de app wijzigen. Druk op of om het nummer te verhogen of te verlagen en druk op om elk cijfer te bevestigen.

Opmerking: Bewaar de PIN-code zorgvuldig en maak deze niet bekend aan anderen.

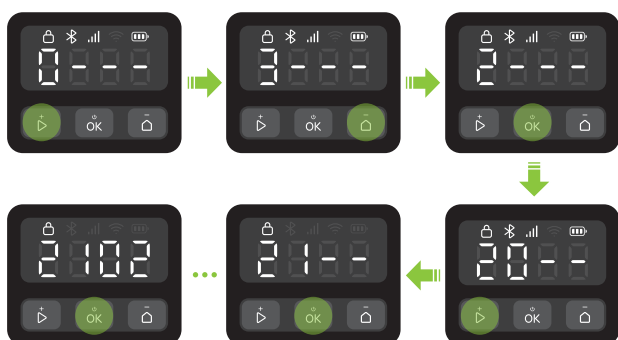

Indicatoren op oplaadstation en RTK-referentiestation

Indicatorpositie	Indicatorstatus	Beschrijving
Oplaadstation	Continu groen	Robotmaaier niet opgeladen.
	Groen pulserend	De robotmaaier wordt opgeladen.
	Continu rood	Fout bij oplaadstation.
	/ Uit	<ul style="list-style-type: none"> Maaier volledig opgeladen. Fout in het circuit.

Indicatorpositie	Indicatorstatus	Beschrijving
RTK-referentiestation	Continu groen	Sterk RTK-signaal.
	Oranje pulserend	Slecht RTK-signaal.
	Snel knipperend oranje	Op zoek naar signaal.
	Snel rood pulserend	Fout opgetreden.

Sensoren

Sensor	Beschrijving
Binoculaire camera	Neemt waar in de omgeving, voert verschillende acties uit in reactie op verschillende objecten voor de camera en voert fusie-algoritmen uit met andere sensoren.
GNSS-antenne	Gebruikt GNSS voor nauwkeurige plaatsbepaling, waardoor de robotmaaier zijn locatie nauwkeurig kan bepalen.

Zo werkt het

Uw robotmaaier kan automatisch schakelen tussen maaien en opladen. Er is geen grensdraad nodig om het werkgebied af te bakenen, door het centimeternauwkeurige RTK-positioneringssysteem en slimme in kaart brengen met een binoculaire camera. Met een multi-sensor fusie-algoritme navigeert de robotmaaier op intelligente wijze door bochten en ontwijkt obstakels.

Automatisch docken

De robotmaaier keert automatisch terug naar het oplaadstation wanneer de stroom bijna op is. Na een tijdje opladen gaat de robotmaaier weer verder met maaien.

De hele dag maaien

Door het hulplicht van de camera kan de robotmaaier 's nachts werken. U kunt de robotmaaier ook wildvriendelijk instellen via de app.

Schema

U kunt uw maaischema in de app instellen, en de robotmaaier werkt automatisch volgens dit schema.

Maaihoogte

Voordat u begint met maaien, moet u ervoor zorgen dat uw gras niet langer is dan uw standaard onderhoudshoogte. De robotmaaier heeft meerdere instelbare maaihoogtes. Als u de hoogte van uw gras drastisch wilt inkorten, is het aan te raden om dit stap voor stap te doen.

Geplande route

De robotmaaier volgt een parallelle route die wordt gegenereerd door een routeringsalgoritme, waardoor de efficiëntie toeneemt en gebruikers meer tijd overhouden om van hun gazon te genieten.

Slimme obstakelvermijding

Met zijn binoculaire camera kan de robotmaaier verschillende soorten objecten detecteren en identificeren, dienovereenkomstig verschillende routes uitvoeren en een balans vinden tussen veiligheid en maaidekking.

Regensensor en regenvertraging

De robotmaaier is IPX6-gecertificeerd waterbestendig en geschikt voor gebruik buitenshuis. Het is echter mogelijk dat het maaien van nat gras niet de beste resultaten oplevert. De robotmaaier is uitgerust met een regensensor die regen detecteert en de maaier vertelt om te stoppen met maaien en terug te keren naar zijn oplaadstation. Daarna begint het maaien opnieuw na een regenvertragingstijd (standaard 180 min). U kunt de instelling van de regenvertragingstijd via de app wijzigen.

Zwevend maaiplateau

Door het zwevende maaiplateau kan de robotmaaier zich dynamisch aanpassen aan veranderingen in het terrein, waardoor een gelijkmatiger en consistent maaieresultaat op ongelijkmatige oppervlakken wordt verkregen.

U hoeft geen gemaaid gras te verzamelen

Het korte gemaaid gras dat achterblijft, hoeft niet te worden geharkt of verzameld, omdat het als natuurlijke mest voor uw gazon dient.

PreciEdge-module

i Deze module moet apart worden aangeschaft

Door het innovatieve ontwerp met twee messen kan de robotmaaier dicht bij muren maaien, waardoor u minder vaak handmatig hoeft te randen.

Diefstalbeveiliging

De robotmaaier wordt geleverd met een ingebouwd alarm met hoge tonen. Het bevat ook een vakje voor een tracker waarin u een tracker kunt installeren (wordt apart verkocht). Daarnaast kunt u een 4G en antidiiefstalmodule aanschaffen.

Vorbereiding en installatie

De app voorbereiden

1 Download de app

Scan de QR-code om de Roborock-app te installeren.



2 Bereid uw telefoon voor

Voordat u verdergaat, moet u ervoor zorgen dat Bluetooth op uw telefoon is ingeschakeld. Dit is essentieel voor het vinden en koppelen van uw maaier tijdens het installatieproces.

3 De robotmaaier verbinden

1. Houd **OK** 3 seconden ingedrukt en voer de pincode in.
2. Open de Roborock-app.
3. Scan de QR-code op de robotmaaier via de app of houd de knoppen **▶** en **⏸** tegelijkertijd 3 seconden ingedrukt om verbinding te maken.

Opmerking:

- Wij raden aan verbinding te maken met een 2,4 GHz WiFi-netwerk.
- Zorg ervoor dat uw robotmaaier zich binnen een Bluetooth-verbinding bereik (6 m) bevindt.

Het gazon voorbereiden

Maai uw gazon op de standaard onderhoudshoogte voordat u gaat maaien. Verwijder afval, speelgoed, draden, stenen of andere obstakels. Zorg ervoor dat kinderen en huisdieren uit de buurt van het gazon blijven.



Installeer het oplaadstation

Zoek een geschikte locatie

Het is belangrijk om een geschikte plaats voor het oplaadstation te kiezen, zodat de robotmaaier goed kan worden aangesloten. Zie onderstaande handleiding:

1. Het oplaadstation moet op een vlakke ondergrond in een open ruimte en dicht bij de batterijlader worden geplaatst (binnen 10 m).



2. Wij raden u aan om het oplaadstation te plaatsen waar het WiFi-sigitaal sterk is.



3. Binnen een straal van 2 meter rond het oplaadstation mogen zich geen obstakels bevinden en moet het gras minder dan 8 cm hoog zijn.

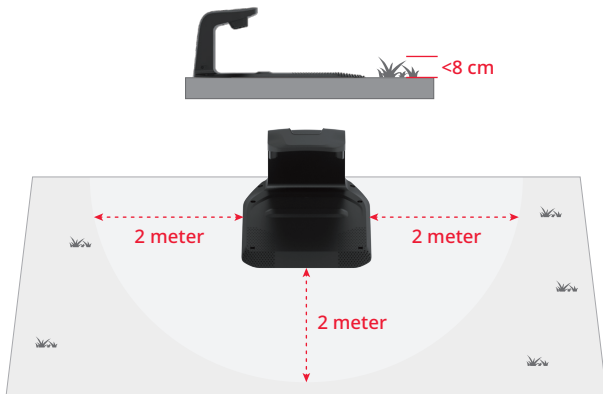

NL

4. De dockingmarkeringen op de oplaadtoeren moeten duidelijk zichtbaar zijn.

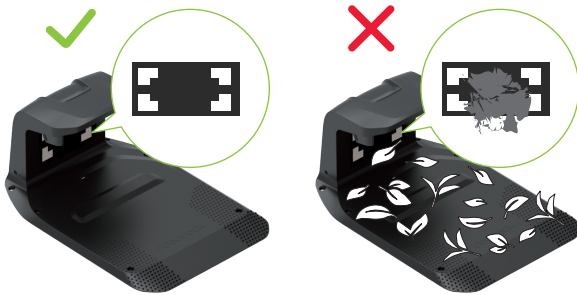

Installeer het oplaadstation

1. Plaats de oplaadtoeren in de oplaadbasisplaat. Draai de schroeven aan beide zijden van de oplaadtoeren vast, zoals op de onderstaande afbeelding.



2. Bevestig de oplaadbasisplaat aan de grond met de bijgeleverde schroeven en inbussleutel.

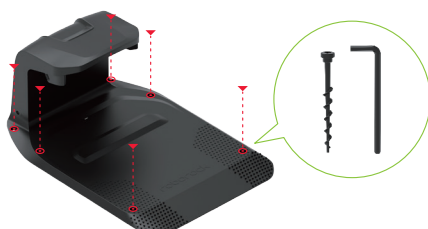

3. Gebruik de verlengkabel om het oplaadstation op de batterijlader aan te sluiten. U moet de 2-pins connector uitlijnen, volledig inschuiven en de vergrendelingsring vastdraaien om de aansluiting te voltooien.
4. Sluit de batterijlader aan op het stopcontact.

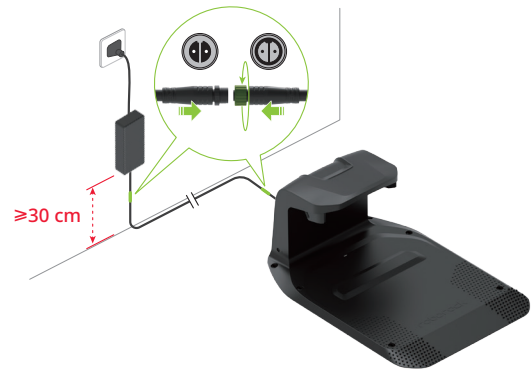

Opmerking:

- Als u de verlengkabel moet loskoppelen, maakt u eerst de vergrendelingsring los en trekt u vervolgens de connector eruit.
- Zorg ervoor dat de batterijlader minstens 30 cm boven de grond staat om schade door water of vocht te voorkomen.
- Steek de stekker van het apparaat in een stopcontact binnenshuis of in een waterdicht stopcontact buitenshuis.

5. Als de instelling juist is, licht de indicator op het oplaadstation groen op.



Installeer het RTK-referentiestation

Zoek een geschikte locatie

Het RTK-referentiestation levert zeer nauwkeurige positioneringssignalen aan de robotmaaier. Voor een stabiele signaalontvangst plaatst u het RTK-referentiestation in een open gebied, minstens 2 meter verwijderd van muren of hekken.

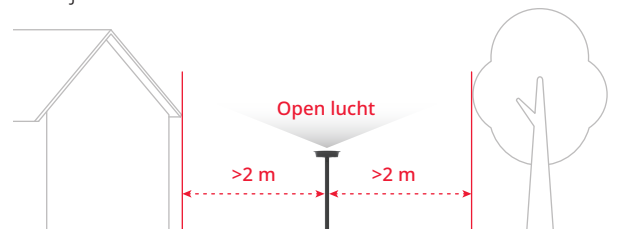

- ⚠ Zet alle onderdelen van het RTK-referentiestation vast voor het geval er storm of harde wind komt.

Installeer het RTK-referentiestation

- ⚠ De driehoekige pen kan letsel veroorzaken. Ga voorzichtig te werk.

1. Monteer de twee bevestigingsstangen.
2. Draai de driehoekige pen vast zoals op de afbeelding.
3. Schroef de bevestigingsstang op de driehoekige pen totdat deze stevig vastzit.

4. Steek de bevestigingsstang stevig in een vlakke ondergrond en zorg ervoor dat hij rechtop blijft staan.

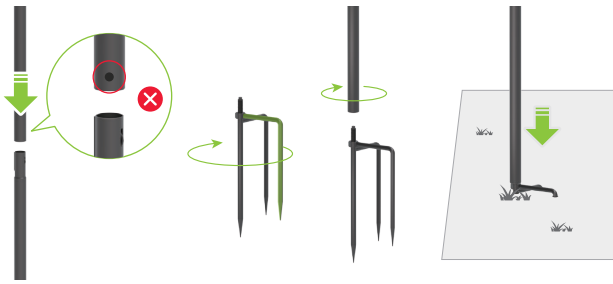

5. Schuif de GNSS-antenne in de bevestigingsstang en zet deze vast met een schroef.



6. Gebruik de RTK-verlengkabel om de GNSS-antenne aan te sluiten op het oplaadstation, zoals weergegeven in de afbeelding.

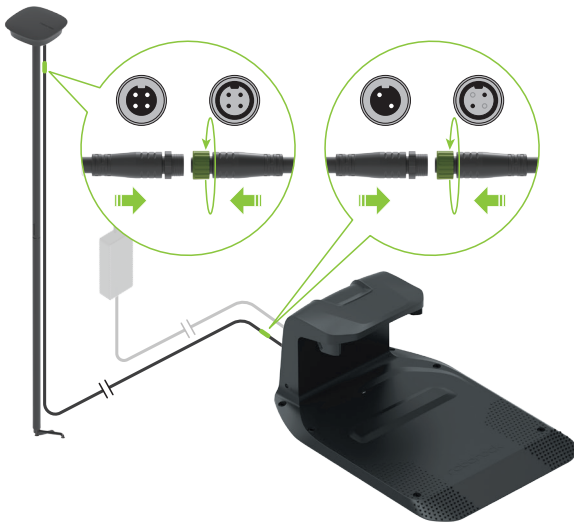

Opmerking: Als u de verlengkabel wilt loskoppelen, draait u eerst de vergrendelingsring los en trekt u vervolgens de connector eruit.

7. Als het RTK-referentiestation goed werkt, blijft de indicator groen branden.



8. Gebruik de bijgeleverde kabelklemmen om de verlengkabel aan de bevestigingsstang te bevestigen en zet hem met pennen aan de grond vast. Zorg ervoor dat de pennen volledig in de grond zijn gestoken.

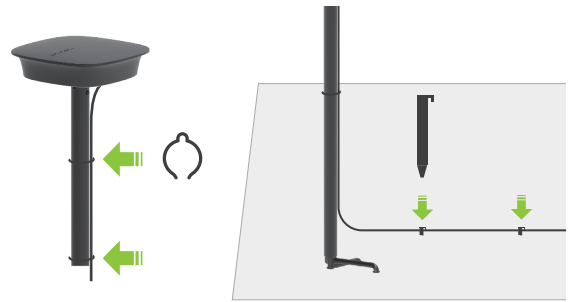

⚠ Om een goede satellietontvangst te behouden, mag u het RTK-referentiestation niet verplaatsen terwijl de maaier in werking is en mag u geen voorwerpen op of boven de antenne plaatsen.

NL

Laad de maaier op voor de eerste keer

We raden aan de robotmaaier volledig op te laden voor het eerste gebruik om optimale prestaties van de batterij te garanderen. Plaats de maaier op het oplaadstation en zorg ervoor dat de oplaadcontacten op zowel de robotmaaier als het oplaadstation goed zijn uitgelijnd. Als de verbinding succesvol is, zal de indicator op het station groen pulseren.



Breng het werkgebied in kaart



⚠ Volg de robotmaaier tijdens het in kaart brengen. Behoud altijd balans en stabiliteit, vooral op hellingen. Loop – ren niet – tijdens het gebruik van de robotmaaier.

1. Zorg ervoor dat de robotmaaier is ingeschakeld en dat WiFi en Bluetooth zijn verbonden.
2. Voordat u met het in kaart brengen begint, moet u ervoor zorgen dat u het gazon gebied zorgvuldig hebt geïnspecteerd en het werkgebied duidelijk hebt afgebakend. Zodra het gebied is gedefinieerd, volgt u de instructies voor het in kaart brengen die in de app worden gegeven.
3. De robotmaaier zal langs de grens van het aangewezen gebied rijden en de kaart dienovereenkomstig registreren.

Klaar om te maaien

⚠ Zorg er altijd voor dat uw robotmaaier binnen het aangegeven werkgebied wordt gebruikt.





Begin met maaien

Druk op  en bevestig met  om het maaien te starten. U kunt ook via de app beginnen met maaien.





Pauze

Druk op  om de robotmaaier te pauzeren of pauzeer hem via de app.

Opmerking: De  knop heeft voorrang op alle andere opdrachten. Als u op  op de robotmaaier drukt, kunt u het maaien alleen hervatten door op  te drukken en daarna te bevestigen met  op het bedieningspaneel.

Ga door met maaien

Druk op  en bevestig met  op het bedieningspaneel of gebruik de app om het maaien te hervatten.

In de volgende situaties kan de robotmaaier alleen worden hervat door op  te drukken en vervolgens te bevestigen met .

- De robotmaaier werd gestopt door op de  te drukken.
- De robotmaaier werd gekanteld of opgetild.

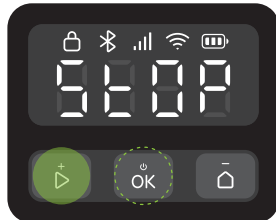

Terug naar opladen

U kunt de robotmaaier terugsturen naar het oplaadstation door op  te drukken en te bevestigen met  of via de app.

Opmerking: Voor de gezondheid van uw gazon raden wij af om te maaien terwijl de sproeiers aan staan.

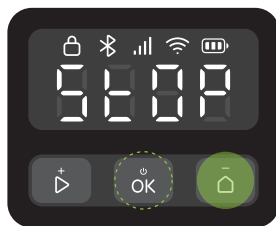

Onderhoud

⚠ Draag tijdens het onderhoud altijd gesloten schoeisel en een lange broek. Sandalen en blote voeten zijn ten strengste verboden.

Om goede maairesultaten te behouden en de levensduur van uw maaier te verlengen, moet de maaier wekelijks worden geïnspecteerd en onderhouden.

Reinigen

- ⚠ Maak geen gebruik van benzine, alcohol of andere bijtende oplosmiddelen om onderdelen van het product te reinigen.
- ⚠ Spoel de bodem niet af met een hogedrukreiniger met een druk hoger dan 12,0 MPa.

Reinig de robot regelmatig (indien nodig) om vuil en gemaaid gras van de wielen, camera's en schijven te verwijderen.

Controleer voor het reinigen of:

- De robotmaaier is uitgeschakeld.
- De schroeven van het deksel van het compartiment volledig zijn vastgedraaid om de robotmaaier af te sluiten.

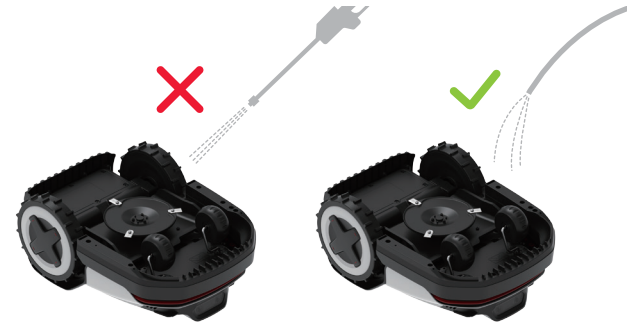

Bovenkant

Verwijder opgehoopt vuil met een slang, doek of borstel.

Binoculaire camera

Controleer en reinig de cameralens regelmatig met een zachte, droge doek. Een schone lens is essentieel voor optimaal zicht en optimale prestaties.

Oplaadcontacten

Maak de oplaadcontacten op de robotmaaier schoon met een zachte doek.



Opmerking: Zorg ervoor dat de contactpunten volledig opgedroogd zijn voordat u de robotmaaier opnieuw start.

Onderste gedeelte

⚠ Draag werkhandschoenen ter bescherming.

Draai de robotmaaier voorzichtig om op een zachte ondergrond. Verwijder het vuil en het gras met behulp van borstels of een waterslang. Reinig de schijf en het chassis grondig. Draai de schijf en messen om te controleren of ze goed werken. Verwijder eventueel vuil om beschadiging van de bladschijf te voorkomen.



Opmerking: Zorg ervoor dat u de messen niet met uw handen aanraakt.

Wielen

Verwijder modder en gemaaid gras met behulp van borstels en een waterslang om ervoor te zorgen dat de robotmaaier een goede tractie behoudt.

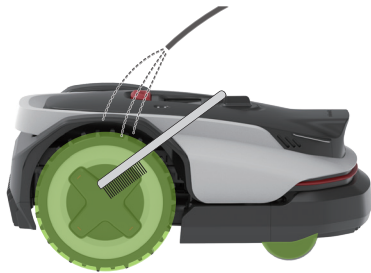

Oplaadstation

Reinig de oplaadcontacten en het vuil op de dockingmarkeringen met een doek.

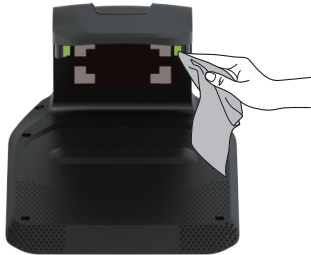

Vervangen

Messen

- ⚠ Wees voorzichtig bij het vervangen van de messen en draag altijd handschoenen.
 - ⚠ Zorg dat alle messen en schroeven worden vervangen. Gebruik de schroeven nooit opnieuw - als u dat wel doet, kan het mes losraken en ernstig letsel veroorzaken.
1. Schakel de robotmaaier uit.
 2. Draai de robotmaaier voorzichtig om op een zachte ondergrond.



3. Draai de schroeven los en verwijder de oude messen voorzichtig. Let op de scherpe randen.

4. Draai de nieuwe messen vast met een handschroevendraaier.

⚠ Gebruik nooit een elektrische schroevendraaier om de messen te verwijderen of te installeren.

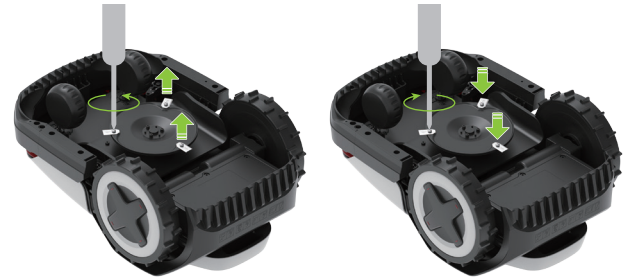

5. Zorg ervoor dat de messen stevig vastzitten en vrij kunnen draaien.
6. Als de messen niet vrij kunnen draaien, draait u de schroeven los, past u de hoek van de messen aan en draait u de schroeven weer vast. Controleer voor gebruik of de messen vrij kunnen draaien.



Opmerking: Wij raden u aan om de messen na installatie om de 1-2 maanden te vervangen.

Batterij

We raden aan om de batterij van de robotmaaier om de twee jaar te vervangen. Vervang de batterij niet zelf. Neem contact op met ons aftersalesteam of onze dealer voor hulp.

Langdurige opslag

Als de robotmaaier gedurende een langere periode niet gebruikt wordt (bijv. tijdens de winter wanneer het gras in rust is of om andere redenen), volg dan deze stappen:

Robotmaaier

1. Laad de robotmaaier op tot 50-70% voordat u hem voor langere tijd opbergt. Laad hem na 12 maanden op als hij nog opgeslagen is, en daarna eenmaal per jaar.
2. Schakel de robotmaaier uit.
3. Reinig hem grondig.

Station

1. Haal de stekker van de batterijlader uit het stopcontact.
2. Koppel de verlengkabels los van het station.
3. Koppel de oplaadtoren los van de oplaadbasisplaat en bewaar deze op een droge, goed geventileerde plaats binnenshuis.

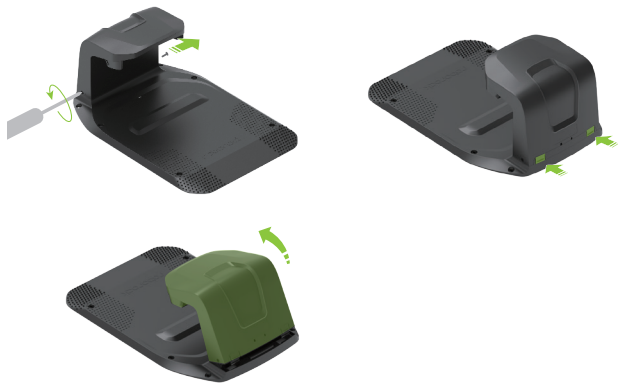

NL

Opmerking: Wij raden aan om de oplaadbasisplaat in de oorspronkelijke positie te houden. Als het verplaatst is, moet u het werkgebied opnieuw in kaart brengen.

Opnieuw opstarten na langdurige opslag

Wanneer het tijd is om de robotmaaier opnieuw te starten na langdurige opslag, volgt u de onderstaande stappen:

1. Zorg ervoor dat het oplaadstation en de accessoires schoon en vrij van oxidatie zijn. Als u tekenen van oxidatie aantreft, neem dan contact op met uw Roborock-dealer of de serviceafdeling.
2. Raadpleeg "Vorbereiding en installatie > Installeer het oplaadstation" om de oplaadtoren te installeren en de batterijlader aan te sluiten.
3. Zet de robotmaaier aan en controleer of hij verbinding heeft met de app.

Probleemoplossing

Als u problemen ondervindt tijdens het gebruik van uw maaier, raadpleeg dan de FAQ of de artikelen over fouten op <https://garden-support.roborock.com> of in het gedeelte over de Roborock-app.

Technische gegevens

Basisinformatie	Naam	Q105	Q110
	Model	RRTROBUT	RRTR1BUT
	Aanbevolen maaioppervlakte	500 m ²	1000 m ²
	Afmetingen (L×B×H)	625×420×270 (mm)	
	Nettogewicht (inclusief batterij)	12,23 kg	
Parameter	Maaitijd per volledige oplading	Ong. 100 min	Ong. 150 min
	Maaibreedte	22 cm	
	Maaihogte	20 mm-60 mm	
	Oplaadtijd	Ong. 110 min	Ong. 68 min
	Aandrijfmotorsnelheid	0,4 m/s (dagelijks) 0,6 m/s (efficiënt)	
	Mesmotorsnelheid	2600/min	
Geluidsemissies	Gemeten geluidsvermogensniveau, LWA	59 dB (A)	
	Onzekeuheden in geluidsvermogen, KWA	3 dB (A)	
	Geluidsdrukniveau, LpA	51 dB (A)	
	Onzekeuheden in geluidsdrukniveau, KpA	3 dB (A)	
Werkomstandigheden	Temperatuur	Werktemperatuur: 0 °C-45 °C; 10-35°C aangeraden Opslagtemperatuur: -20 °C-55 °C; 10-35°C aangeraden	
	IP-classificatie	Maaikop en laadstation: IPX6 RTK-referentiestation IPX5 Batterijlader: IP67	
Connectiviteit frequentiebereik	Bluetooth®	2400-2483,5 MHz	
	WiFi	2,4 GHz: 2400-2483,5 MHz 5 GHz Sub-band 3: 5470-5725 MHz 5 GHz Sub-band 4: 5725-5850 MHz	
	LoRa	863-870 MHz	
Max. radiofrequentievermogen	Bluetooth®	≤10 dBm	
	WiFi	2,4 GHz: ≤20 dBm 5 GHz Sub-band 3: ≤20 dBm 5 GHz Sub-band 4: ≤14 dBm	
	LoRa	≤14 dBm	
Batterij	Batterijtype	Lithium-ionbatterij	
	Nominale voltage	21,6 V ^{nom}	
	Nominale capaciteit	4 Ah	4,6 Ah
	Batterij laden stroom	2 A Max.	3 A Max.
	Temperatuur	Oplaattemperatuur: 4 °C-45 °C; 10-35°C aangeraden Opslagtemperatuur: -20 °C-55 °C; 10-35°C aangeraden	
Oplaadstation	Ingangsspanning	32 V ^{nom}	
	Ingangsstroom	2 A	2,82 A
	Uitgangsspanning	32 V ^{nom} /5,2 V ^{nom}	
	Uitgangsstroom	1,6 A/1 A	2,5 A/1 A
Batterijlader	Model	TZAL03	TZAL02
	Ingangsspanning	100-240 V~	
	Uitgangsspanning	32 V ^{nom}	
	Uitgangsstroom	2 A	2,82 A
RTK-referentiestation	Model	MBS00RR	
	Ingangsspanning	5,2 V ^{nom}	
	Ingangsstroom	1 A	

EU-conformiteitsverklaring

Hierbij verklaart Suzhou ShiRuizhuo Technology Co., Ltd. dat deze apparatuur voldoet aan de Machinerichtlijn 2006/42/EG. De volledige tekst van de EU-conformiteitsverklaring van overeenstemming is beschikbaar op het volgende internetadres: <https://garden.roborock.com/eu/policy/article/compliance>

Naam van de fabrikant:	Suzhou ShiRuizhuo Technology Co., Ltd.
Adres	Room 508, Building C, No.112 GLP I-Park, Sutong Road, Suzhou Industrial Park District, Suzhou City, Jiangsu Province, P.R. China
Naam van de gemachtigde vertegenwoordiger	Roborock International B.V.
Adres	Strawinskylaan 3051, Atrium, 1077ZX Amsterdam

Hierbij verklaren wij dat deze DoC is afgegeven onder de uitsluitende verantwoordelijkheid van het bedrijf Suzhou ShiRuizhuo Technology Co., Ltd. en dat de producten:

NL

Productbeschrijving	Robotmaaier
Type(model) aanduiding(en)	RRTR0BUT/ RRTR1BUT
Serienummer	RXXXXXXXXXX ('X' staat voor elke letter van A tot Z behalve O en I, 'Y' staat voor elk cijfer van 0 tot 9)

zijn in overeenstemming met en gecontroleerd door middel van tests op basis van de bepalingen van de volgende EU-richtlijnen:

Machinerichtlijn 2006/42/EG	<ol style="list-style-type: none">1. EN 60335-1:2012 + A11:2014 + A13:2017 + A1:2019 + A14:2019 + A2:2019 + A15:2021 +A16:20232. EN 50636-2-107:2015+A1:2018+A2:2020+A3:20213. EN ISO 12100:2010
-----------------------------	--

Verantwoordelijke voor het afleggen van deze verklaring:

Gedrukte naam: Dollar Qian

Functie/titel: Certificeringsmanager

Handtekening: 

Datum van uitgifte: 2025-10-20

Plaats van uitgifte: Room 508, Building C, No.112 GLP I-Park, Sutong Road, Suzhou Industrial Park District, Suzhou City, Jiangsu Province, P.R. China

Oversættelse af den originale brugsanvisning.

Dette er en flersproget vejledning, der er udarbejdet med engelsk som originalprog. I tilfælde af uoverensstemmelser mellem den engelske version og versioner i andre sprog er den engelske version gældende.

Billederne er kun tænkt som illustrationer og gengiver muligvis ikke produktet præcist.

Dansk

RockNeo Q1 Series

Brugervejledning til robotplæneklipper

DK

Læs denne brugervejledning omhyggeligt, inden du bruger produktet, og gem den til senere brug.

Indhold

- 068 Produktoversigt
- 072 Forberedelse og installation
- 075 Klar til at slå græs
- 075 Vedligeholdelse
- 076 Langtidsopbevaring
- 077 Fejlfinding
- 078 Tekniske data
- 079 EU-overensstemmelseserklæring

Produktoversigt

⚠ Plæneklipperen har klinger monteret i bunden. Brug altid beskyttelseshandsker, når du løfter plæneklipperen ud, og sørg for, at siden med klingerne vender udad.

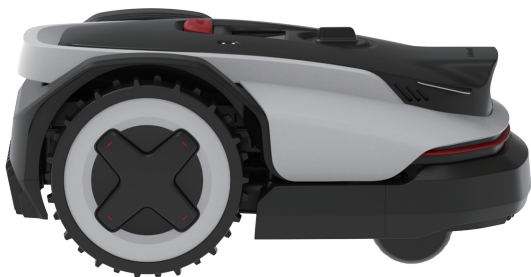

Plæneklipper

T × 2
Skruer

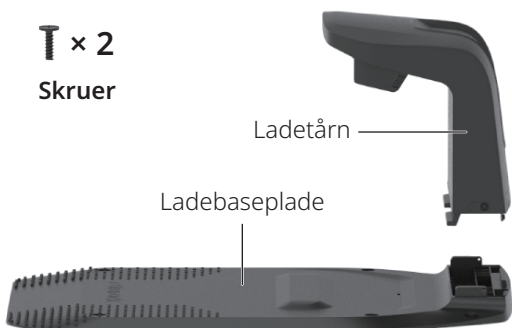

Ladestation



Batterioplader

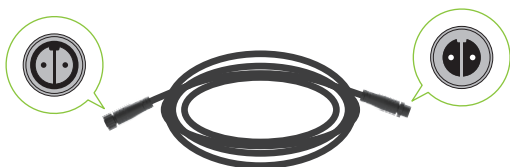

Forlænger-kabel til batterioplader

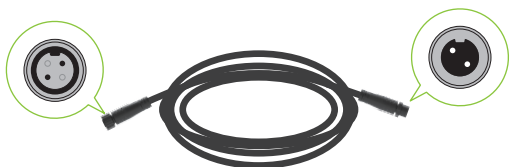

RTK-forlænger-kabel

T × 1
Skruer

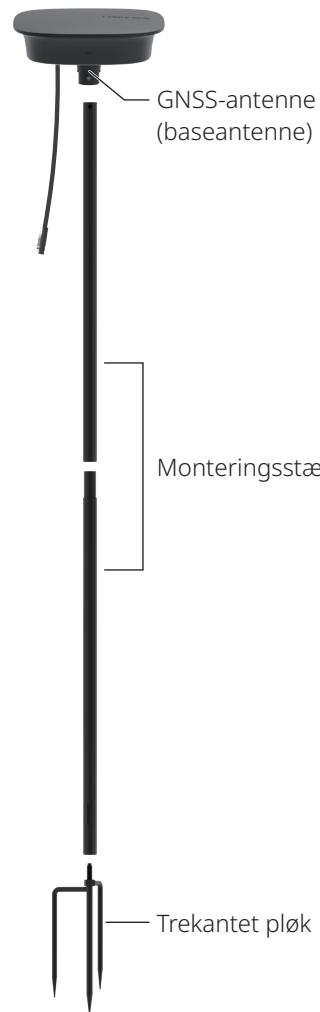

RTK-referencestation



Unbrakonøgle



Skruer til ladestation × 6



Pløkker til forlænger-kabel × 10



Kabelclips × 4



Sæt med reserveklinge × 9

DK

Robotplæneklipper (set ovenfra)



DK

Robotplæneklipper (set nedefra)

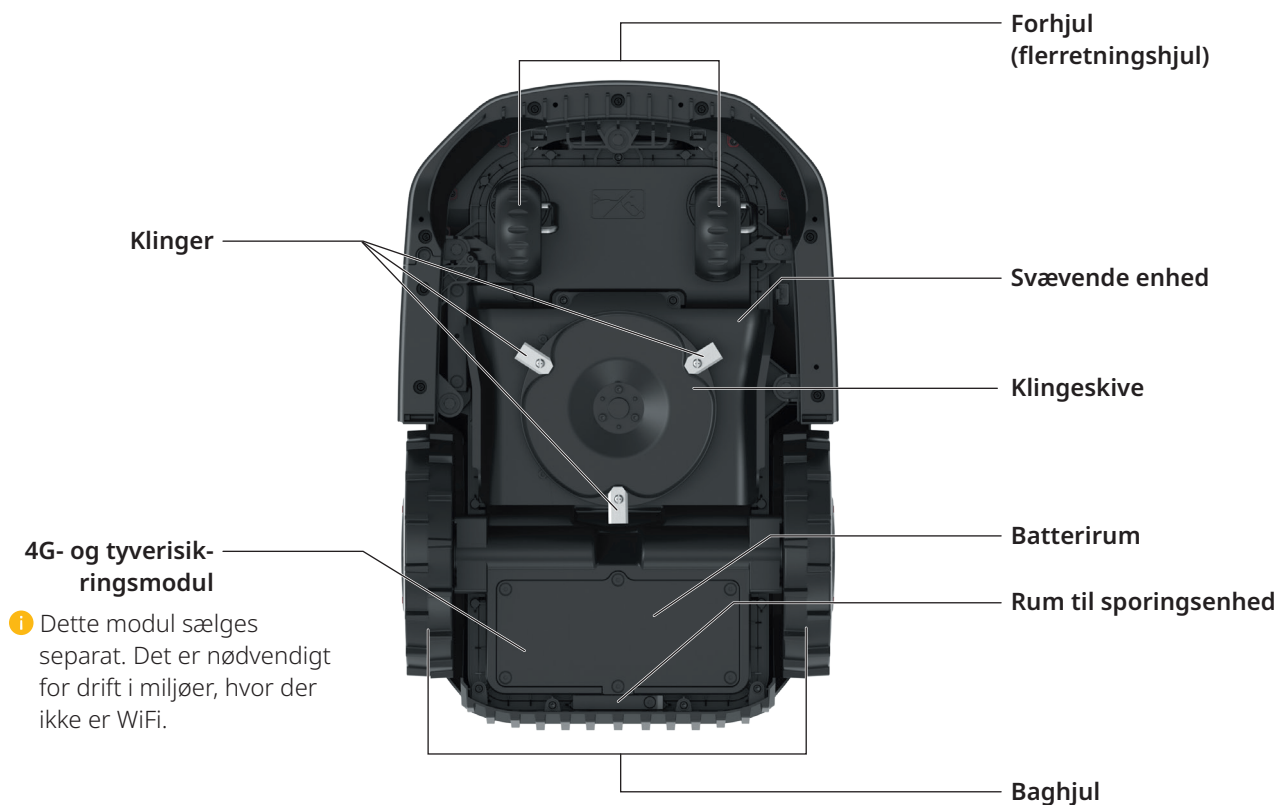

Brugerinterface

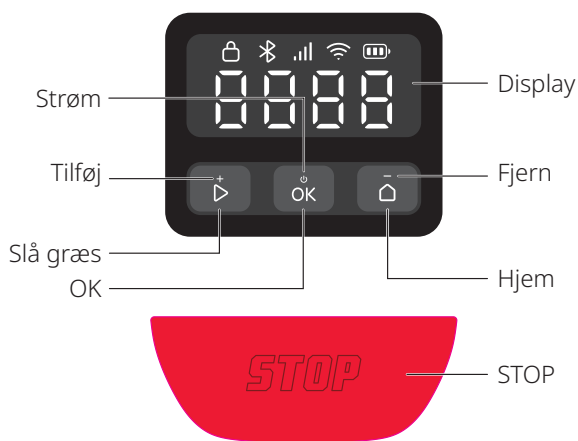

Ikon og display	Beskrivelse
	Batteriniveau
	4G <ul style="list-style-type: none"> • Lyser: 4G tilgængelig • Lyser ikke: Intet signal/4G- og tyverisikringsmodul er ikke installeret • Blinker: Fejl i 4G- og tyverisikringsmodul
	WiFi <ul style="list-style-type: none"> • Lyser: Tilsluttet • Lyser ikke: Intet signal/ikke tilsluttet • Blinker: Venter på WiFi-forbindelse • Blinker hurtigt: Tilslutter
	Bluetooth <ul style="list-style-type: none"> • Lyser: Tilsluttet • Lyser ikke: Frakoblet
	Lås <ul style="list-style-type: none"> • Lyser: Plæneklipper låst • Lyser ikke: Plæneklipper låst op • Pulserer: Indtastning af PIN-kode



STOP
Plæneklipper stoppet



OTA
Over-the-air (OTA)-opdatering

Ikon og display	Beskrivelse
-----------------	-------------

Fejlkode

En kode som denne indikerer, at der er sket en fejl med plæneklipperen. Du kan læse fejlkoderne på <https://garden-support.roborock.com> eller afsnittet i Roborock-appen for at finde løsninger.



Tænde/slukke

De ydre segmenter roterer med uret i en kontinuerlig ring.



Opladning

Displayet viser batteriniveauet med cifre.



Græsslåning/Kortlægning/Returkørsel

De fire cifre danner et mønster som vist i diagrammet. Hvert enkelt segment af mønsteret lyser i rækkefølge. Når hele mønsteret vises, gentages sekvensen.

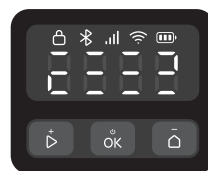

VÆLTET

Plæneklipper væltet.



LØFTET

Plæneklipper løftet.



Kontrol

Kontrol	Beskrivelse
Tænd/sluk	Tryk på og hold den nede i 3 sekunder.
Start med at slå græs	Tryk på og bekræft derefter med .
Stop plæneklipperen	Tryk på .
Send plæneklipperen tilbage til ladestationen.	Tryk på og bekræft derefter med .
Lås plæneklipperen	Tryk på og hold den nede i 5 sekunder.

Kontrol	Beskrivelse
Lås op for plæneklipperen	Tryk på en knap, og indtast derefter PIN-koden.
Parring af plæneklipperen	Tryk på og samtidigt i 3 sekunder.
Gendan fabriksindstillinger	Tryk på , og samtidigt i 10 sekunder, og indtast derefter PIN-koden.
Genstart plæneklipperen	Tryk på og hold den nede i 10 sekunder.

Sådan indtaster du PIN-koden

Indtast PIN-koden for at låse op for plæneklipperen, før du bruger den. Standardkoden er 0000, og du kan ændre koden via appen. Tryk på eller for at øge eller reducere tallet, og tryk på for at bekræfte hvert enkelt ciffer.

Bemærk: Opbevar PIN-koden sikkert, og videregiv den ikke til andre.

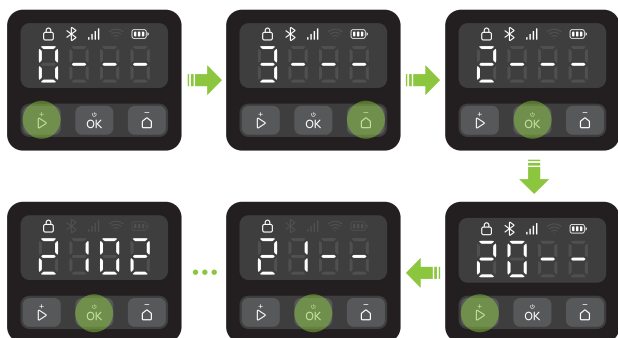

Indikatorer på ladestation og RTK-referencestation

Indikatorposition	Indikatorstatus	Beskrivelse
Ladestation	Lyser grønt	Plæneklipper ikke ladet op.
	Pulserer grønt	Plæneklipper lader op.
	Lyser rødt	Fejl ved ladestation.
	/ Lyser ikke	<ul style="list-style-type: none"> • Plæneklipper fuldt ladet op. • Kredsløbsfejl.

Indikatorposition	Indikatorstatus	Beskrivelse
RTK-referencestation	Lyser grønt	Stærkt RTK-signal.
	Pulserer orange	Svagt RTK-signal.
	Blinker orange hurtigt	Søger efter signal.
	Pulserer hurtigt rødt	Der opstod en fejl.

Sensorer

Sensor	Beskrivelse
Kikkertkamera	Registrerer omgivelserne, udfører forskellige handlinger som reaktion på forskellige objekter forude og afvikler fusionsalgoritmer sammen med andre sensorer.
GNSS-antenne	Bruger GNSS til præcis positionering, hvilket gør det muligt for plæneklipperen at bestemme sin placering helt nøjagtigt.

DK

Sådan virker den

Din robotplæneklipper kan automatisk skifte mellem græsslåning og opladning. Takket være det centimeter-nøjagtige RTK-positioneringssystem og smart kortlægning med kikkertkamera er det ikke nødvendigt med et afgrænsningskabel for at definere arbejdsområdet. Med en multisensorbaseret fusionsalgoritme navigerer plæneklipperen intelligent rundt ved hjørner og undgår forhindringer.

Automatisk docking

Plæneklipperen vender automatisk tilbage til ladestationen, når den er ved at løbe tør for strøm. Efter at have opladt et stykke tid vil plæneklipperen genoptage græsslåningen.

Græsslåning hele døgnet

Kameraets lys gør det muligt for plæneklipperen at arbejde om natten. Via appen kan du også indstille plæneklipperen til at være skånsom over for vilde dyr ved ikke at slå græsset om natten.

Planlægning

Du kan indstille tidsplanen for græsslåningen i appen, og plæneklipperen vil så automatisk køre i overensstemmelse hermed.

Klippehøjde

Før plæneklipperen begynder at slå græs, skal du sørge for, at dit græs ikke er højere end normal vedligeholdelseshøjde. Plæneklipperen har flere justerbare klippehøjder. Hvis du vil gøre græshøjden markant lavere, anbefales det at gøre det gradvist.

Planlagt rute

Plæneklipperen følger en parallel rute genereret af en rutealgoritme, hvilket sikrer højere effektivitet og giver brugerne mere tid til at nyde græsplænen.

Intelligent undvigelse af forhindringer

Med kikkertkameraet kan plæneklipperen registrere og identificere forskellige typer objekter, køre forskellige ruter i overensstemmelse hermed og afbalancere sikkerhed og græsslåning.

Regnsensor og regnforsinkelse

Plæneklipperen er vandafvisende i henhold til IPX6 og er bygget til udendørs brug. Når man slår vådt græs, giver det dog ikke de bedste resultater. Plæneklipperen er udstyret med en regnsensor, der registrerer regn og fortæller plæneklipperen, at den skal stoppe med at slå græs og køre tilbage til ladestationen. Den genoptager derefter græsslåningen efter regnforsinkelsen (180 minutter som standard). Du kan ændre indstillingen for regnforsinkelse via appen.

DK

Svævende enhed

Plæneklipperens svævende enhed gør det muligt for plæneklipperen at tilpasse sig dynamisk til ændringer i terrænet, hvilket sikrer mere jævn og ensartet græsslåning på tværs af ujævne områder.

Ingen grund til at opsamle græsstykker

Resterne af det slåede græs er i så små stykker, at det ikke behøver at blive revet sammen eller samlet op, da det fungerer som naturlig gødning til plænen.

PreciEdge-modul

i Dette modul skal købes separat.

Grundet det innovative design med dobbelte klinger kan plæneklipperen klippe tæt på vægge, hvilket reducerer behovet for manuel kantklipping.

Tyverisikring

Plæneklipperen har en indbygget alarm med en meget høj tone. Der er også et rum til en sporingssenhed, hvor du kan installere sådan en (sælges separat). Derudover kan du købe et 4G- og tyverisikringsmodul.

Forberedelse og installation

Forbered appen

1 Download appen

Scan QR-koden for at installere Roborock-appen.



2 Forbered din telefon

Før du fortsætter, skal du sørge for, at din telefons Bluetooth er tændt, da det er afgørende for at finde og oprette forbindelse til din plæneklipper i opsætningsprocessen.

3 Tilslut plæneklipperen

1. Tryk på **OK** og hold den nede i 3 sekunder, og indtast PIN-koden.
2. Åbn Roborock-appen.
3. Scan QR-koden på plæneklipperen via appen, eller tryk på knapperne **▶** og **◀** og hold dem nede samtidigt i 3 sekunder for at oprette forbindelse.

Bemærk:

- Vi anbefaler at oprette forbindelse til et 2,4 GHz WiFi-netværk.
- Sørg for, at din plæneklipper er inden for Bluetooth-funktionens forbindelsesafstand (6 m).

Forbered græsplænen

Før robotplæneklipperen sættes i gang, skal du slå græsplænen til den normale vedligeholdelseshøjde. Fjern alt affald, legetøj, ledninger, sten eller andre forhindringer. Sørg for at holde børn og kæledyr væk fra græsplænen.

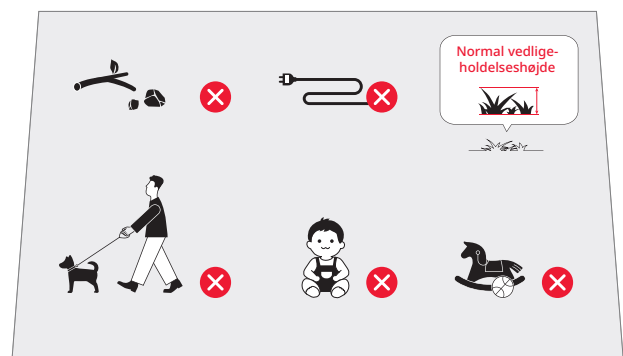

Installer ladestationen

Find et egnet sted

Det er vigtigt at vælge et velegnet sted til ladestationen for at sikre effektiv docking af plæneklipperen. Se vejledningen nedenfor:

1. Ladestationen skal placeres på en plan overflade i et åbent område og tæt på batteriopladeren (inden for 10 m).



2. Vi anbefaler, at du placerer stationen et sted, hvor WiFi-signalet er stærkt.



3. Inden for en radius af 2 meter omkring ladestationen må der ikke være nogen forhindringer, og græsset må ikke være mere end 8 cm højt.



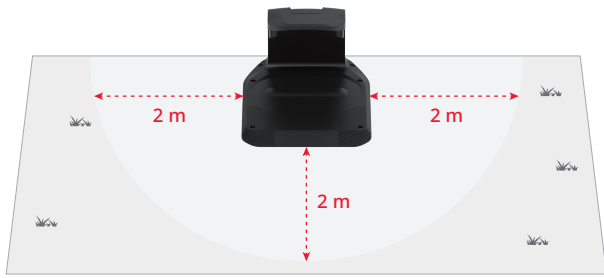

4. Dockingmarkeringerne på ladetårnet skal være tydelige.

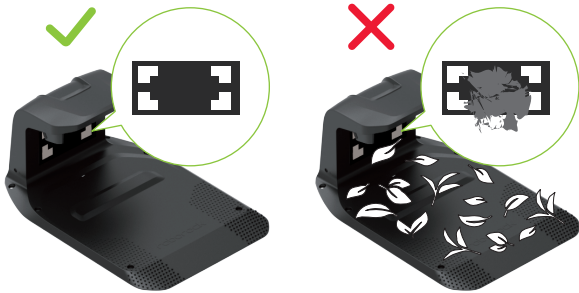

Installer ladestationen

1. Sæt ladetårnet på ladebasepladen. Spænd skruerne på begge sider af ladetårnet som vist på billedet nedenfor.



2. Fastgør ladebasepladen i jorden med de medfølgende skruer og unbrakonøglen.

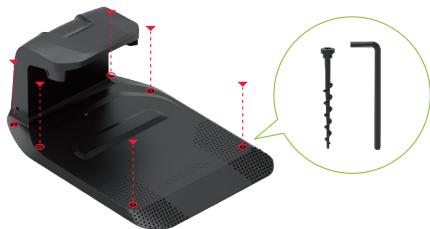

3. Brug forlængerkablet til at forbinde ladestationen til batteriopladeren. Du skal justere det 2-benede stik, sætte det helt ind og stramme låseringen for at afslutte tilslutningen.
4. Tilslut batteriopladeren til stikkontakten.

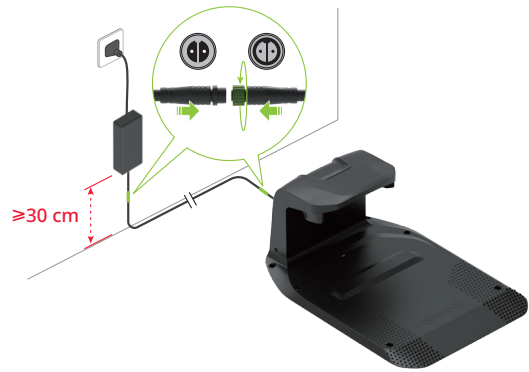

Bemærkninger:

- Hvis du har brug for at frakoble forlængerkablet, skal du først løsne låseringen og derefter trække stikket ud.
- Sørg for, at batteriopladeren er placeret mindst 30 cm over jorden for at forhindre eventuelle vand- eller fugtskader.
- Slut enheden til en indendørs stikkontakt eller en vandtæt udendørs stikkontakt.

5. Hvis opsætningen er korrekt, lyser indikatoren på ladestationen grønt.



DK

Installer RTK-referencestationen

Find et egnet sted

RTK-referencestationen leverer positionssignaler med høj præcision til plæneklipperen. For at sikre stabil signalmodtagelse skal RTK-referencestationen placeres i et åbent område og mindst 2 meter fra vægge eller hegn.



⚠ Alle komponenter i RTK-referencestationen skal sikres i tilfælde af storm eller kraftig vind.

Installer RTK-referencestationen

⚠ Den trekantede pløk kan forårsage skade. Skal håndteres forsigtigt.

1. Saml de to monteringsstænger.
2. Spænd den trekantede pløk som vist på billedet.
3. Skru monteringsstangen fast på den trekantede pløk, indtil den er forsvarligt fastspændt.
4. Sæt monteringsstangen godt fast et sted i jorden, hvor der er jævnt, og sørg for, at den forbliver oprejst.

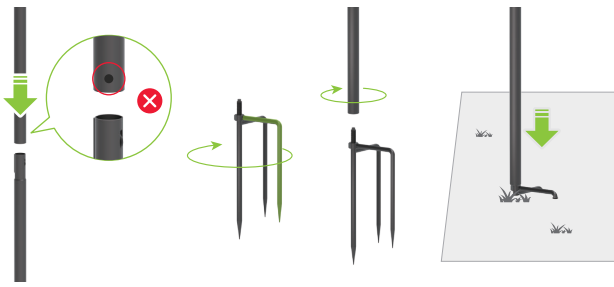

5. Monter GNSS-antennen på monteringsstangen, og fastgør den med en skrue.



6. Brug RTK-forlængerkablet til at forbinde GNSS-antennen til ladestationen som vist på billedet.

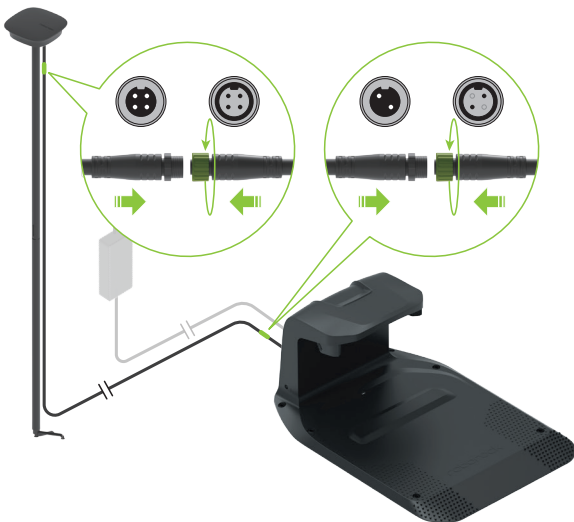

Bemærk: Hvis du ønsker at frakoble forlængerkablet, skal du først løsne låseringen og derefter trække stikket ud.

7. Når den fungerer korrekt, vil indikatoren på RTK-referencestationen lyse konstant grønt.

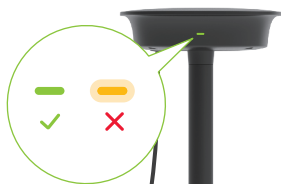

8. Brug de medfølgende kabelclips til at fastgøre forlængerkablet til monteringsstangen, og fastgør det til jorden med pløkker. Sørg for, at pløkkerne er helt nede i jorden.

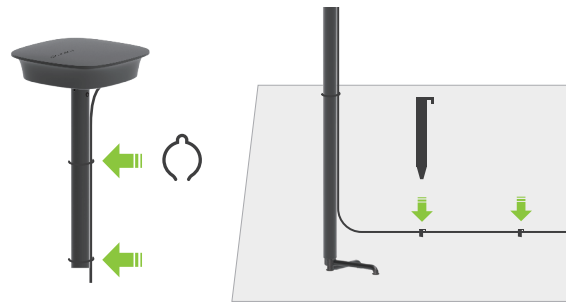

⚠ For at bevare korrekt satellitmodtagelse må du ikke flytte RTK-referencestationen, mens plæneklipperen er i drift, og du må ikke placere genstande på eller over antennen.

Opladning af plæneklipperen første gang

Vi anbefaler at oplade plæneklipperen fuldt inden første brug for at sikre optimal batteriydelse. Placer plæneklipperen i ladestationen, og sørg for, at ladekontakterne på både plæneklipperen og stationen befinder sig korrekt i forhold til hinanden. Hvis forbindelsen lykkes, vil indikatoren på stationen lyse grønt.



Kortlægning af arbejdsområdet

⚠ Følg plæneklipperen i løbet af kortlægningsprocessen. Sørg for, at du altid har god balance og sikkert fodfæste, især på skrånninger. Du skal gå – og ikke løbe – når du bruger plæneklipperen.



1. Sørg for, at plæneklipperen er tændt, og at der er wifi- og Bluetooth-forbindelse.
2. Inden du starter kortlægningsprocessen, skal du sørge for at have inspiceret græsplæneområdet omhyggeligt og defineret arbejdsområdet tydeligt. Når området er defineret, skal du følge kortlægningsinstruktionerne i appen.
3. Plæneklipperen vil køre langs grænsen af det angivne område og registrere kortet i overensstemmelse hermed.

DK

Klar til at slå græs

⚠ Sørg altid for, at din plæneklipper anvendes inden for det kortlagte arbejdsområde.





Start med at slå græs

Tryk på  og bekræft derefter med  for at starte med at slå græs. Alternativt kan du starte græsslåningen via appen.





Pause



Tryk på  for at sætte plæneklipperen på pause, eller sæt den på pause via appen.

Bemærk: Knappen  tilsidesætter alle andre kommandoer. Hvis du trykker på  på plæneklipperen, kan du kun genoptage græsslåningen ved at trykke på  og derefter bekræfte med  på kontrolpanelet.

Genoptag græsslåning

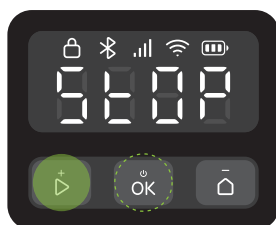

Tryk på  og bekræft derefter med  på kontrolpanelet, eller brug appen til at genoptage græsslåningen.



I følgende situationer kan plæneklipperen kun genoptage arbejdet, ved at man trykker på  og derefter bekræfter med .

- Plæneklipperen blev stoppet ved tryk på .
- Plæneklipperen blev vipet eller løftet op.

Retur til opladning

Du kan sende plæneklipperen tilbage til ladestationen ved at trykke på  og bekræfte med  eller via appen.



Bemærk: Af hensyn til din græsplænes sundhed anbefaler vi ikke at slå græs, mens plænen bliver vandet med sprinklere.

Vedligeholdelse

⚠ Brug altid lukkede sko og lange bukser under vedligeholdelse. Sandaler og bare fødder er strengt forbudt.

For at opretholde tilfredsstillende græsslåning og forlænge plæneklipperens levetid er det nødvendigt med ugentlige inspektioner og vedligeholdelse.

Rengøring

⚠ Brug ikke benzin, alkohol eller andre ætsende opløsningsmidler til at rengøre produktets dele.

⚠ Undlad at skylle bunden med en højtryksrensers, der har et tryk højere end 12,0 MPa.

Rengør plæneklipperen regelmæssigt (efter behov) for at fjerne snavs og græsstykker fra hjul, kameraer og skiver.

Før rengøring skal du sørge for følgende:

- At plæneklipperen er slukket.
- At skruerne på dækslet til rummet er helt spændt, så plæneklipperen er helt lukket.

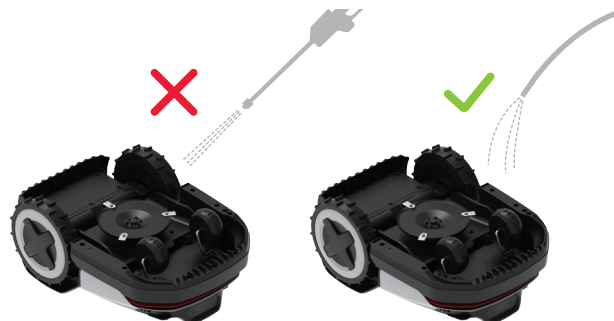

Øverste del

Fjern snavs med en slange, klud eller børste.

Kikkertkamera

Kontroller og rengør kameranlinser regelmæssigt med en blød, tør klud. En ren linse er afgørende for optimal registreringsevne og ydeevne.

Ladekontakter

Rengør ladekontakterne på plæneklipperen med en blød klud.



Bemærk: Sørg for, at kontakterne er helt tørre, før du genstarter plæneklipperen.

Nederste del

⚠ Brug arbejdshandsker for beskyttelse.

Vend forsigtigt plæneklipperen om på en blød overflade. Fjern snavs og græsstykker med børste eller vandslange. Rengør skiven og chassiset grundigt. Drej skiven og klingerne for at sikre, at de fungerer korrekt. Fjern snavs for at forhindre beskadigelse af klingskiven.



Bemærk: Pas på ikke at røre ved klingerne med hænderne.

DK

Hjul

Fjern mudder og græsstykker med børste og vandslange for at sikre, at plæneklipperen bliver ved med at have god grebsevne.

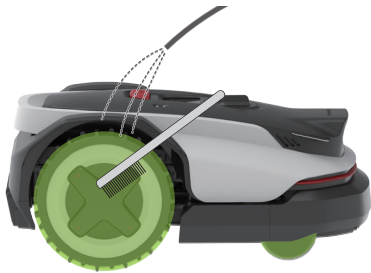

Ladestation

Rengør ladekontakterne, og fjern snavs på dockingmarkeringerne med en klud.

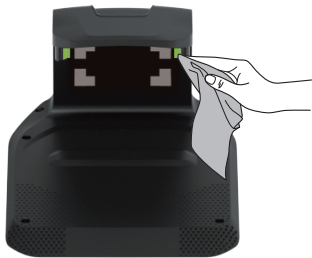

DK

Udskiftning

Klinger

- ⚠ Vær forsigtig, når du udskifter klingerne, og brug altid handsker.
 - ⚠ Sørg for at alle klinger og skruer er udskiftet. Genbrug aldrig skruerne – det kan føre til, at klingen løsner sig, hvilket kan resultere i alvorlig personskade.
- Sluk plæneklipperen.
 - Vend forsigtigt plæneklipperen om på en blød overflade.



- Løsgør skruerne, og fjern forsigtigt de gamle klinger. Pas på de skarpe kanter.
 - Spænd de nye klinger med en manuel skruetrækker.
- ⚠ Brug aldrig en elektrisk skruetrækker til at fjerne eller montere klingen.

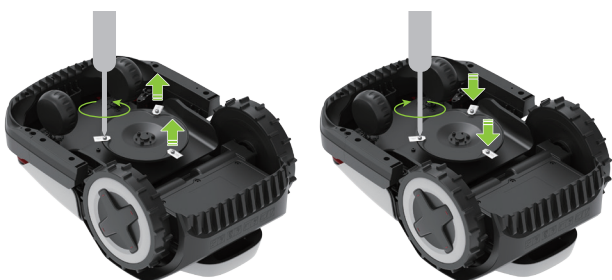

- Sørg for, at klingerne er spændt godt fast og kan rotere frit.
- Hvis klingerne ikke kan rotere frit, skal du løsne skruerne, justere klingevinglen og derefter spænde skruerne igen. Kontroller før brug for, at klingerne kan rotere frit.

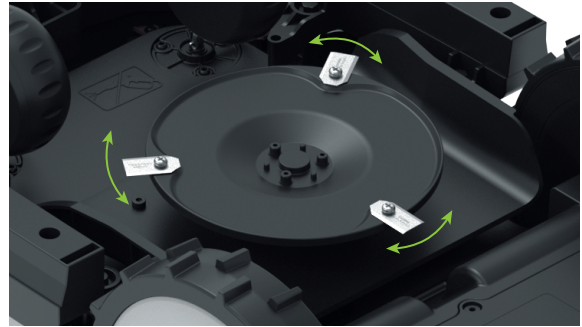

Bemærk: Vi anbefaler, at du udskifter klingerne for hver 1-2 måneder efter installationen.

Batteri

Vi anbefaler, at plæneklipperens batteri udskiftes hvert andet år. Udskift ikke batteriet selv. Kontakt vores efter salgsteam eller din forhandler for at få hjælp.

Langtidsopbevaring

Hvis plæneklipperen ikke er i brug i en længere periode (f.eks. om vinteren, når græsset ikke vokser, eller af andre årsager), skal du følge disse trin:

Plæneklipper

- Oplad plæneklipperen til 50-70 %, før den opbevares i længere tid. Genoplad den efter 12 måneder, hvis den stadig er sat til opbevaring, og derefter én gang om året.
- Sluk plæneklipperen.
- Rengør den grundigt.

Station

- Tag batteriopladeren ud af stikkontakten.
- Frakobl forlængerkablerne fra stationen.
- Frakobl ladetårnet fra ladebasepladen, og opbevar det et tørt og godt ventileret indendørs sted.

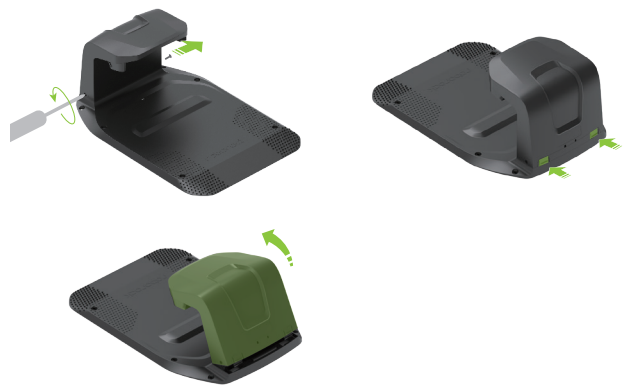

Bemærk: Vi anbefaler, at ladebasepladen forbliver i sin oprindelige position. Hvis den flyttes, skal arbejdsområdet kortlægges igen.

Genstart efter langtidsopbevaring

Når det er tid til at genstarte plæneklipperen efter langtidsopbevaring, skal du følge nedenstående trin:

1. Sørg for, at ladestationen og dens tilbehør er ren og uden oxidation. Hvis der er tegn på oxidation, skal du kontakte din Roborock-forhandler eller eftersalgsservice.
2. Se "Forberedelse og installation > Installer ladestationen" for at installere ladetårnet og tilslutte batteriopladeren.
3. Tænd for plæneklipperen og kontroller, om den er forbundet til appen.

Fejlfinding

Hvis du støder på problemer, mens du bruger din plæneklipper, kan du læse afsnittet Ofte stillede spørgsmål eller fejlartiklerne på <https://garden-support.roborock.com> eller i afsnittet om fejl i Roborock-appen.

Tekniske data

Grundlæggende informationer	Navn	Q105	Q110
	Model	RRTROBUT	RRTR1BUT
	Anbefalet areal for græsslåning	500 m ²	1000 m ²
	Mål (L×B×H)	625×420×270 (mm)	
	Nettovægt (inkl. batteri)	12,23 kg	
Parameter	Græsslåningstid pr. fuld opladning	Ca. 100 min.	Ca. 150 min.
	Klippebredde	22 cm	
	Klippehøjde	20 mm-60 mm	
	Opladningstid	Ca. 110 min.	Ca. 68 min.
	Kørehastighed	0,4 m/s (om dagen) 0,6 m/s (mest effektiv)	
	Motorhastighed for klinge	2600/min	
Støjniveau	Målt lydstyrkeniveau, LWA	59 dB (A)	
	Lydstyrkesikkerheder, KWA	3 dB (A)	
	Lydtryksniveau, LpA	51 dB (A)	
	Lydtryksusikkerheder, KpA	3 dB (A)	
Arbejdstilstand	Temperatur	Arbejdstemperatur: 0°C-45°C; 10-35°C anbefalet Opbevaringstemperatur: -20°C-55°C; 10-35°C anbefalet	
	IP-klassificering	Plæneklipper og ladestation: IPX6 RTK-referencestation: IPX5 Batterioplader: IP67	
Frekvensområde for forbindelse	Bluetooth®	2400-2483,5 MHz	
	WiFi	2,4 GHz: 2400-2483,5 MHz 5 GHz, underliggende bånd 3: 5470-5725 MHz 5 GHz, underliggende bånd 4: 5725-5850 MHz	
	LoRa	863-870 MHz	
Maks. radiofrekvenseffekt	Bluetooth®	≤ 10 dBm	
	WiFi	2,4 GHz: ≤ 20 dBm 5 GHz underliggende bånd 3: ≤ 20 dBm 5 GHz underliggende bånd 4: ≤ 14 dBm	
	LoRa	≤ 14 dBm	
Batteri	Batteritype	Lithium-ion-batteri	
	Nominal spænding	21,6 V ^{nom}	
	Nominal kapacitet	4 Ah	4,6 Ah
	Batteriopladningsstrøm	2 A maks.	3 A maks.
	Temperatur	Opladningstemperatur: 4°C-45°C; 10-35°C anbefalet Opbevaringstemperatur: -20°C-55°C; 10-35°C anbefalet	
Ladestation	Indgangsspænding	32 V ^{nom}	
	Indgangsstrøm	2 A	2,82 A
	Udgangsspænding	32 V ^{nom} /5,2 V ^{nom}	
	Udgangsstrøm	1,6 A/1 A	2,5 A/1 A
Batterioplader	Model	TZAL03	TZAL02
	Indgangsspænding	100-240 V~	
	Udgangsspænding	32 V ^{nom}	
	Udgangsstrøm	2 A	2,82 A
RTK-referencestation	Model	MBS00RR	
	Indgangsspænding	5,2 V ^{nom}	
	Indgangsstrøm	1 A	

DK

EU-overensstemmelseserklæring

Suzhou ShiRuizhuo Technology Co., Ltd. erklærer hermed, at dette udstyr er i overensstemmelse med maskindirektiv 2006/42/EC. Den fulde tekst til EU-overensstemmelsen er tilgængelig på følgende internetadresse:

<https://garden.roborock.com/eu/policy/article/compliance>

Producentens navn	Suzhou ShiRuizhuo Technology Co., Ltd.
Adresse	Room 508, Building C, No.112 GLP I-Park, Sutong Road, Suzhou Industrial Park District, Suzhou City, Jiangsu Province, P.R. Kina
Navn på bemyndiget repræsentant	Roborock International B.V.
Adresse	Strawinskylaan 3051, Atrium, 1077ZX Amsterdam

Vi erklærer hermed, at dette dokument er udstedt under selskabets eneansvar, Suzhou ShiRuizhuo Technology Co., Ltd., og at produkterne:

Produktbeskrivelse	Robotplæneklipper
Type(model) betegnelse(r)	RRTR0BUT/ RRTR1BUT
Serienummer	RXXXXXXXXXX ("X" angiver alle bogstaver fra A til Z undtagen O og I, "Y" angiver ethvert tal fra 0 til 9)

er i overensstemmelse med og verificeret ved test i henhold til følgende EU-direktiver:

Maskindirektiv 2006/42/EC	1. EN 60335-1:2012 + A11:2014 + A13:2017 + A1:2019 + A14:2019 + A2:2019 + A15:2021 +A16:2023 2. EN 50636-2-107:2015+A1:2018+A2:2020+A3:2021 3. EN ISO 12100:2010
---------------------------	--

DK

Person, der er ansvarlig for denne erklæring:

Trykt navn: Dollar Qian

Stilling/titel: Certificeringschef

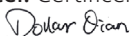
Signatur: 

Udstedelsesdato: 20.10.2025

Udstedelsessted: Room 508, Building C, No.112 GLP I-Park, Sutong Road, Suzhou Industrial Park District, Suzhou City, Jiangsu Province, P.R. Kina

Översättning av bruksanvisning i original.

Detta är en flerspråkig manual som har engelska som grundspråk. Vid eventuella avvikelser mellan den engelska versionen och versioner på andra språk ska den engelska versionen ha företräde.

Bilderna är endast avsedda som illustrationer och kanske inte återger produkten exakt.

Svenska

RockNeo Q1 Series

Användarmanual för robotgräsklipparen

SE

Läs denna användarmanual noggrant innan du använder produkten och förvara den på ett säkert ställe för framtida bruk.

Innehåll

- 081 Produktöversikt
- 085 Förberedelse och installation
- 087 Klart för klippning
- 088 Underhåll
- 089 Långtidsförvaring
- 089 Felsökning
- 090 Tekniska data
- 091 EU-försäkran om överensstämmelse

Produktöversikt

⚠ Klipparen är förinstallerad med knivar i botten. Använd alltid skyddshandskar när du lyfter klipparen och se till att bladen är vända utåt.

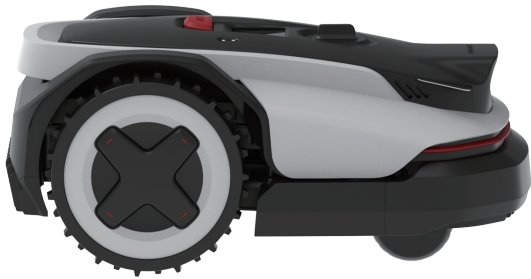

Klippare

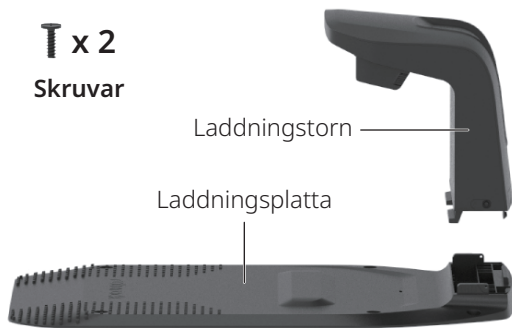

T x 2
Skrudar

Laddningstorn

Laddningsplatta

Laddstation



Batteriladdare

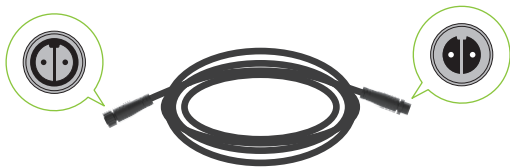

Förlängningskabel för batteriladdare

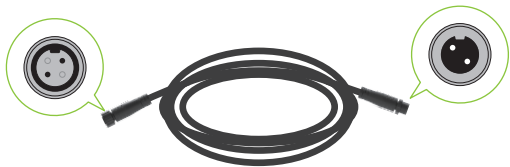

RTK-förlängningskabel

T x 1
Skruv



GNSS-antenn
(Basantenn)



Monteringsstänger



Triangelpinne

RTK-referensstation



Sexkantsnyckel



x 6

Skrudar till
laddstation



x 10

Pinnar för
förlängningskabel



Kabelklämmor



x 9



x 9

Reservbladsats

SE

Robotgräsklippare (vy uppifrån)



Robotgräsklippare (vy underifrån)

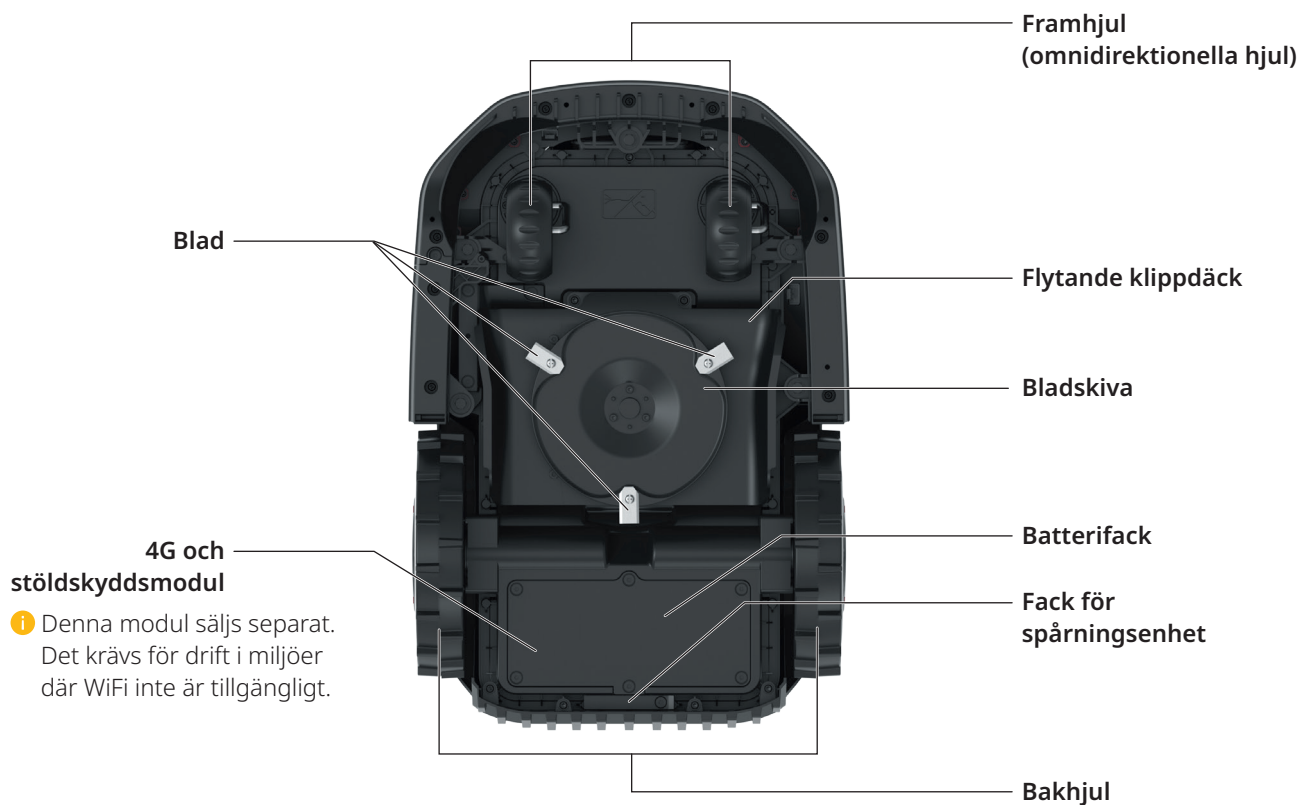

Användargränssnitt



Ikon och display	Beskrivning
	Batterinivå
	4G <ul style="list-style-type: none"> På: 4G tillgängligt Av: Ingen signal/4G och stöldskyddsmodul ej installerad Blinkande: Fel på 4G och stöldskyddsmodul
	WiFi <ul style="list-style-type: none"> På: Ansluten Av: Ingen signal/inte ansluten Blinkande: Väntar på WiFi-anslutning Blinkar snabbt: Ansluter
	Bluetooth <ul style="list-style-type: none"> På: Ansluten Av: Urkopplad
	Lås <ul style="list-style-type: none"> På: Gräsklippare låst Av: Gräsklippare olåst Pulserande: Ange PIN-kod



STOPP
Gräsklippare stoppad

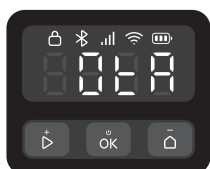

OTA
Uppdatering med OTA (over-the-air).

Ikon och display Beskrivning



Felkod
En kod som denna indikerar att gräsklipparen har stött på ett fel. Du hittar lösningar i artikeln "Fel" på <https://garden-support.roborock.com> eller i avsnittet i Roborock-appen.



Slå på/stänga av
De yttre segmenten roterar medurs i en kontinuerlig slinga.

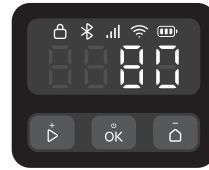

Laddning
Displayen visar batterinivån i siffror.

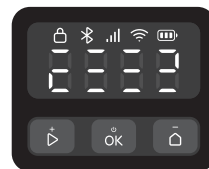

Klippning/Kartläggning/Återgång
De fyra siffrorna bildar ett mönster som visas i diagrammet. Varje segment av mönstret tänds sekventiellt. När hela mönstret visas upprepas sekvensen.



LUTNING
Gräsklipparen lutad.

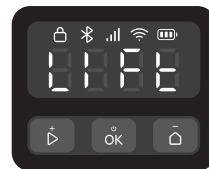

LYFT
Gräsklipparen lyft.

SE

Kontroll

Kontroll	Beskrivning
Ström På/Av	Håll ned i 3 sekunder.
Påbörja klippning	Tryck på och bekräfta sedan med .
Stoppa gräsklipparen	Tryck .
Låt gräsklipparen gå tillbaka vid laddningsstationen.	Tryck på och bekräfta sedan med .
Lås gräsklipparen	Håll ned i 5 sekunder.
Lås upp gräsklipparen	Tryck på valfri knapp och ange sedan PIN-koden.

Kontroll	Beskrivning
Anslut gräsklipparen	Håll ned och samtidigt i 3 sekunder.
Återställ fabriksinställningar	Håll ned , och samtidigt i 10 sekunder och ange sedan PIN-koden.
Starta om gräsklipparen	Håll ned i 10 sekunder.

Ange PIN-koden så här

Ange PIN-koden för att låsa upp gräsklipparen innan du börjar använda den. Standardkoden är 0000, du kan ändra koden via appen. Tryck på eller för att höja eller sänka siffran och tryck på för att bekräfta varje siffra.

OBS: Förvara PIN-koden på ett säkert ställe och avslöja den inte för andra.

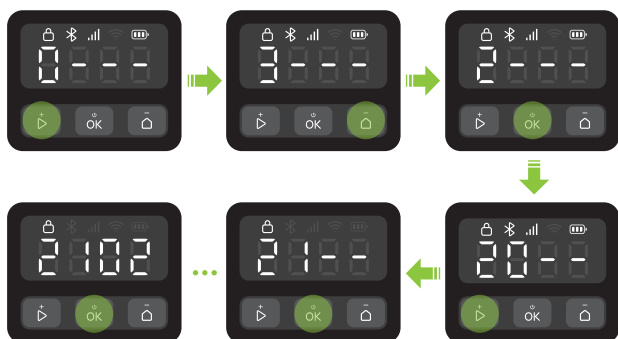

Indikatorer på laddningsstation och RTK-referensstation

Indikatorposition	Indikatorstatus	Beskrivning
Laddstation	Fast grönt	Klippare oladdad.
	Pulserande grönt	Klippare laddas.
	Fast rött	Fel på laddstation.
	/ Av	<ul style="list-style-type: none"> • Klippare fulladdad. • Kretsbrott.
RTK-referensstation	Fast grönt	Stark RTK-signal.
	Pulserande orange	Svag RTK-signal.
	Snabbt blinkande orange	Söker efter signal.
	Snabbt pulserande rött	Fel har uppstått.

Sensorer

Sensor	Beskrivning
Binokulär kamera	Känner av omgivningen, utför olika åtgärder beroende på olika föremål framför sig och kör fusionsalgoritmer med andra sensorer.
GNSS-antenn	Använder GNSS för exakt positionering, vilket gör att slättermaskinen kan bestämma sin position med hög precision.

Så här fungerar den

Din robotgräsklippare kan automatiskt växla mellan klippning och laddning. Tack vare det centimeterprecisa RTK-positioneringssystemet och den smarta kartläggningen med en binokulär kamera krävs ingen avgränsningskabel för att definiera arbetsområdet. Med en algoritm som kombinerar flera sensorer navigerar gräsklipparen intelligent i hörn och undviker hinder.

Automatisk dockning

Klipparen återvänder automatiskt till laddningsstationen när batteriet börjar ta slut. Efter att ha laddats en stund kommer klipparen att återuppta klippningen.

Dygnet runt-klippning

Kamerans fyllnadsbelysning gör att klipparen kan användas på natten. I appen kan du även ställa in klipparen så att den tar hänsyn till vilda djur.

Schema

Du kan ställa in klippschemat i appen, så körs klipparen automatiskt enligt det.

Klipphöjd

Innan du börjar klippa ska du se till att gräset inte är längre än din vanliga underhållshöjd. Klipparen har flera justerbara klipphöjder. Om du vill korta gräshöjden avsevärt rekommenderar vi att du gör det steg för steg.

Planerad rutt

Klipparen följer en parallell rutt som genereras av en ruttplaneringsalgoritm, vilket garanterar högre effektivitet och ger användarna mer tid att njuta av sin gräsmatta.

Smart hinderundvikande

Med sin binokulära kamera kan klipparen upptäcka och identifiera olika typer av föremål, välja olika rutter därefter och balansera säkerhet och kliptäckning.

Regnsensor och regnfördröjning

Klipparen är vattentät enligt IPX6 och konstruerad för utomhusbruk. Att klippa vått gräs ger dock inte alltid bästa resultat. Klipparen är utrustad med en regnsensor som känner av regn och säger åt gräsklipparen att sluta klippa och återvända till laddningsstationen. Den startar sedan klippningen igen efter regnfördröjningstiden (180 minuter som standard). Du kan ändra inställningen för regnfördröjning via appen.

Flytande klippdäck

Klipparens flytande klippdäck gör att den anpassar sig efter terrängens variationer, vilket ger ett jämnare och mer enhetligt resultat på ojämna ytor.

Inget behov av att samla upp klippt gräs

Det korta gräs som blir kvar behöver inte krattas ihop eller samlas ihop, eftersom det fungerar som naturligt gödsel för din gräsmatta.

PreciEdge-modul

i Denna modul köps separat.

Med sin innovativa design med dubbla blad kan klipparen klippa nära väggar, vilket minskar behovet av manuell kantklippning.

Stölskydd

Klipparen har ett inbyggt larm. Den har även ett fack att installera en spårningsenhet i (säljs separat). Dessutom kan du köpa en 4G och stölskyddsmodul.

Förberedelse och installation

Förbereda appen

1 Hämta appen

Skanna QR-koden för att installera Roborock-appen.



2 Förbered din telefon

Innan du fortsätter ska du se till att Bluetooth är aktiverat, vilket är nödvändigt för att hitta och koppla ihop din gräsklippare under installationsprocessen.

3 Anslut klipparen

1. Håll **OK** intryckt i tre sekunder och ange PIN-koden.
2. Starta Roborock-appen
3. Skanna QR-koden på klipparen via appen eller håll knapparna **▶** och **⏪** intryckta samtidigt i tre sekunder för att ansluta.

OBS:

- Vi rekommenderar att du ansluter till ett 2,4 GHz WiFi-nätverk.
- Se till att din klippare befinner sig inom Bluetooth-räckvidden (6 m).

Förbereda gräsmattan

Klipp gräsmattan till normal underhållshöjd före klippning. Ta bort skräp, leksaker, sladdar, stenar och andra hinder. Se till att barn och husdjur hålls borta från gräsmattan.

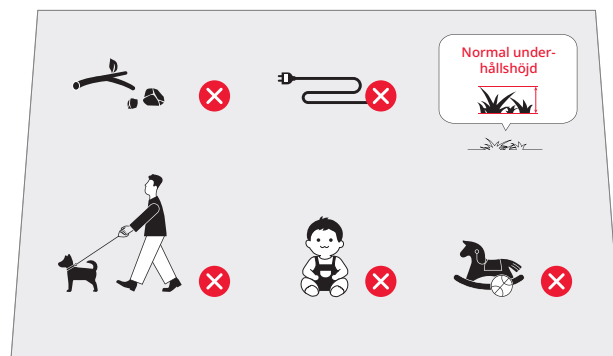

Installera laddstationen

Hitta en lämplig plats

Det är viktigt att välja en lämplig plats för laddningsstationen för att säkerställa effektiv dockning av klipparen. Se guiden nedan:

1. Laddningsstationen ska placeras på en plan yta i ett öppet utrymme och nära batteriladdaren (inom 10 m).



2. Vi rekommenderar att du placerar stationen där WiFi-signalen är stark.



3. Inom en radie på 2 meter runt laddningsstationen får det inte finnas några hinder och gräset får inte vara högre än 8 cm.



SE

4. Dockningsmarkeringarna på laddningstornet ska vara tydliga.

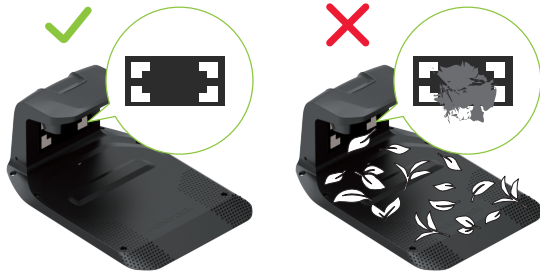

Installera laddstationen

1. Sätt in laddningstornet i laddningsplattan. Dra åt skruvarna på båda sidor av laddningstornet, enligt bilden nedan.

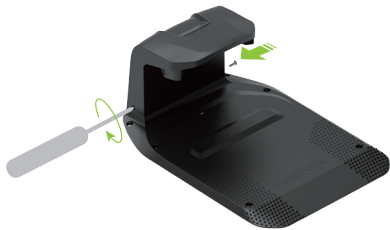

2. Fäst laddningsplattan i marken med de medföljande skruvarna och insexnyckeln.

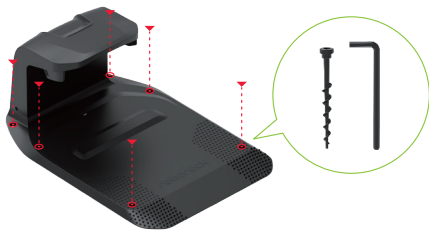

3. Använd förlängningskabeln för att ansluta laddningsstationen till batteriladdaren. Du måste rikta in den 2-poliga kontakten, sätta in den helt och dra åt låsringen för att slutföra anslutningen.

4. Anslut batteriladdaren till eluttaget.

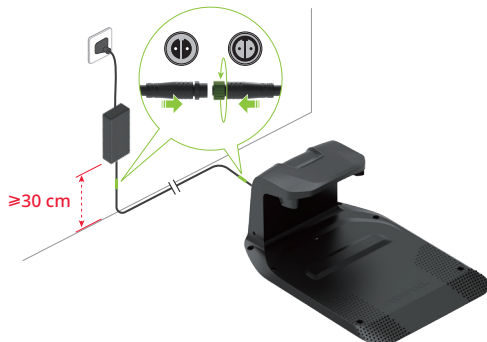

OBS:

- Om du behöver koppla bort förlängningskabeln lossar du först låsringen och drar sedan ut kontakten.
- Se till att batteriladdaren är placerad minst 30 cm över marken för att förhindra skador från vatten eller fukt.
- Anslut enheten till ett uttag inomhus eller ett vattentätt uttag utomhus.

5. Om inställningen är korrekt lyser indikatorn på laddningsstationen grönt.



Installera RTK-referensstationen

Hitta en lämplig plats

RTK-referensstationen förser klipparen med precisa positionssignaler. För att säkerställa stabil signalmottagning ska RTK-referensstationen placeras på en öppen yta, minst 2 meter från väggar eller staket.

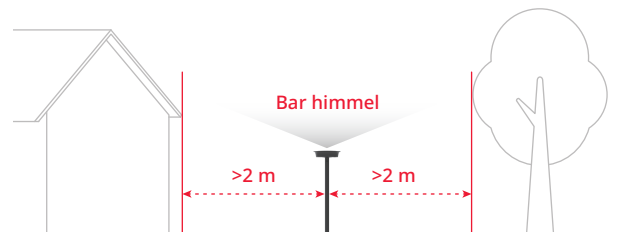

⚠ Säkra alla komponenter i RTK-referensstationen vid stormar eller starka vindar.

Installera RTK-referensstationen

⚠ Den trekantiga pinnen kan orsaka skador. Hantera den försiktigt.

1. Montera de två monteringsstängerna.
2. Dra åt triangelpinnen enligt bilden.
3. Skruva fast monteringsstången på den triangulära pinnen tills den sitter ordentligt fast.
4. Sätt fast monteringsstången ordentligt i ett jämnt underlag och se till att den står upprätt.

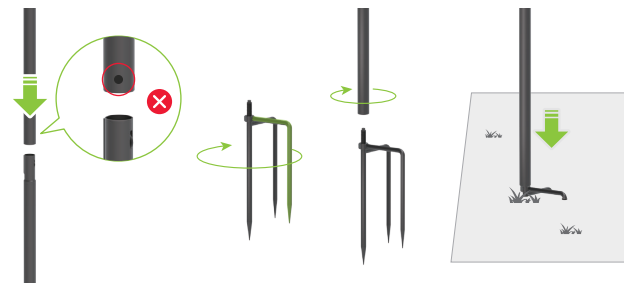

5. Sätt in GNSS-antennen i monteringsstången och fäst den med en skruv.



6. Använd RTK-förlängningskabeln för att ansluta GNSS-antennen till laddningsstationen enligt bilden.

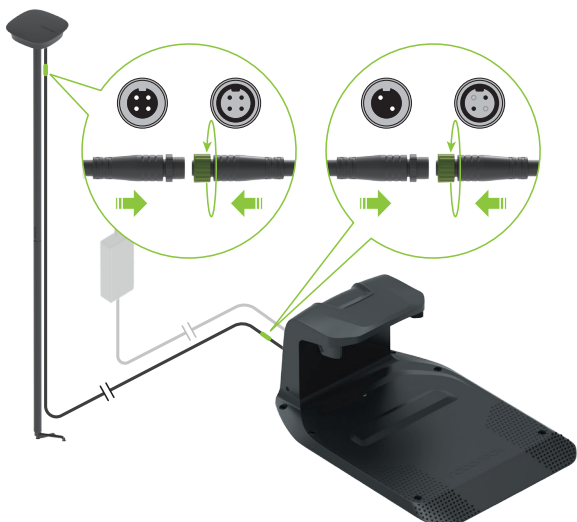

OBS: Om du vill koppla bort förlängningskabeln, lossa först låsringen och dra sedan ut kontakten.

7. När allt fungerar som det ska lyser indikatorn på RTK-referensstationen med fast grönt sken.

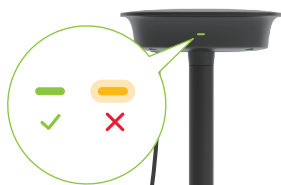

8. Använd de medföljande kabelklämmorna för att fästa förlängningskabeln till monteringsstången och säkra den i marken med pinnar. Se till att pinnarna är helt nedtryckta i marken.

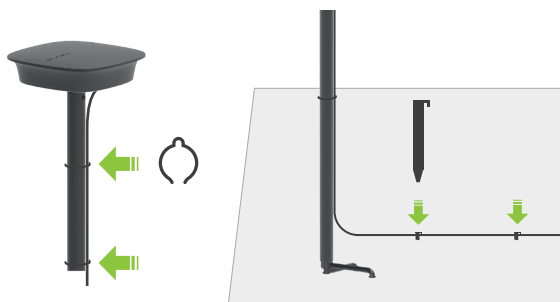

⚠ För att upprätthålla korrekt satellitmottagning, flytta inte RTK-referensstationen medan klipparen är i drift och placera inga föremål på eller över antennen.

Ladda klipparen för första gången

Vi rekommenderar att du laddar klipparen helt innan första användningen för att säkerställa optimal batteriprestanda. Placera gräsklipparen på laddningsstationen och se till att laddningskontaktarna på både klipparen och stationen är korrekt inriktade. Om anslutningen lyckas blinkar indikatorn på stationen grönt.



Planera arbetsområdet

⚠ Följ klipparen under kartläggningen. Håll alltid god balans och säkert fotfäste, särskilt i sluttningar. Gå – spring inte – när du använder klipparen.

1. Se till att klipparen är påslagen och att WiFi och Bluetooth är anslutna.
2. Innan du påbörjar kartläggningen ska du se till att du har inspekterat gräsmattan noggrant och tydligt markerat arbetsområdet. När området har definierats följer du kartläggningsinstruktionerna i appen.
3. Klipparen kör längs gränsen för det angivna området och ritar kartan därefter.

Klart för klippning

⚠ Se alltid till att din klippare används inom det markerade arbetsområdet.

Påbörja klippning

Tryck på **▶** och bekräfta med **OK** för att starta klippningen. Alternativt kan du starta klippningen via appen.



Paus

Tryck på **⏸** för att pausa klipparen eller pausa den via appen.

OBS: Knappen **⏸** åsidosätter alla andra kommandon. Om du trycker på **⏸** på klipparen kan du endast återuppta klippningen genom att trycka på **▶** och sedan bekräfta med **OK** på kontrollpanelen.

Återuppta klippning

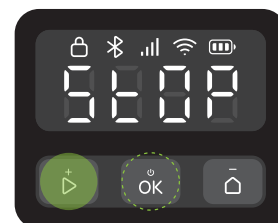

Tryck på **▶** och bekräfta med **OK** på kontrollpanelen eller använd appen för att återuppta klippningen. I följande situationer kan klipparen endast återupptas genom att trycka på **▶** och sedan bekräfta med **OK**:

- Klipparen stoppades genom att trycka på **⏸**.
- Klipparen lutades eller lyftes.



SE

Återgå till laddning

Du kan skicka tillbaka klipparen till laddningsstationen genom att trycka på  och bekräfta med  eller via appen.

OBS: För att hålla din gräsmatta frisk rekommenderar vi att du inte klipper gräset medan vattenspridare är på.



OBS: Se till att kontaktarna är helt torra innan du startar klipparen igen.

Underhåll

⚠ Bär alltid slutna skor och långbyxor under underhåll. Sandaler och bara fötter är strängt förbjudna.

För att bibehålla tillfredsställande klippresultat och förlänga klipparens livslängd måste den inspekteras och underhållas varje vecka.

Rengöring

⚠ Använd inte bensin, alkohol eller andra frätande lösningsmedel för att rengöra någon del av produkten.

⚠ Undvik att spola botten med en högtryckstvätt med ett tryck högre än 12,0 MPa.

Rengör klipparen regelbundet (vid behov) för att ta bort smuts och gräs från hjulen, kamerorna och skivorna.

Innan rengöring, se till att:

- Klipparen är avstängd.
- Skruvarna på facklocket är ordentligt åtdragna för att täta klipparen.

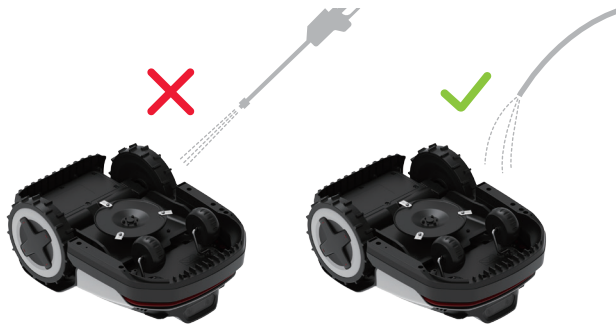

Övre hölje

Ta bort fastsittande smuts med en slang, trasa eller borste.

Binokulär kamera

Kontrollera och rengör kameranlinjen regelbundet med en mjuk, torr trasa. En ren lins är avgörande för optimal syn och prestanda.

Laddningskontakter

Rengör laddningskontakterna på klipparen med en mjuk trasa.

Undersidan

⚠ Använd skyddshandskar.

Vänd försiktigt klipparen på en mjuk yta. Ta bort skräp och gräs med borstar eller vattenslang. Rengör skivan och chassit noggrant. Vrid skivan och bladen för att säkerställa att den fungerar korrekt. Ta bort eventuella rester för att undvika skador på skivan.



OBS: Var försiktig så att du inte rör vid knivarna med händerna.

Hjul

Ta bort lera och gräs med borstar och en vattenslang för att säkerställa att klipparen har bra grepp.

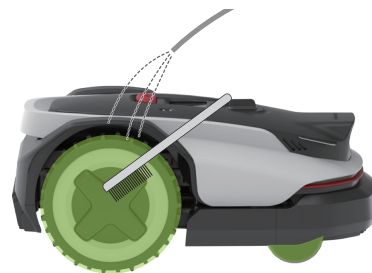

Laddstation

Rengör laddningskontakterna och smutsen på dockningsmarkörerna med en trasa.



Byte av

Blad

- ⚠ Var försiktig när du byter blad och använd alltid handskar.
- ⚠ Se till att alla blad och skruvar byts ut. Återanvänd aldrig skruvarna – det kan leda till att bladet lossnar och orsaka allvarliga skador.

1. Anslut klipparen
2. Vänd försiktigt klipparen på en mjuk yta.



3. Lossa skruvarna och ta bort de gamla bladen försiktigt. Se upp för vassa kanter.
4. Dra åt de nya bladen med en skruvmejsel.

- ⚠ Använd aldrig en elektrisk skruvmejsel för att ta bort eller sätta fast bladet.

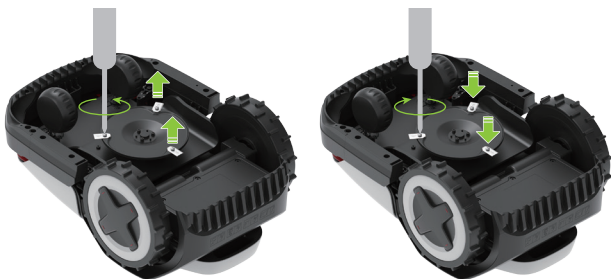

5. Se till att bladen är ordentligt åtdragna och kan rotera fritt.
6. Om bladen inte kan rotera fritt, lossa skruvarna, justera bladvinkeln och dra sedan åt skruvarna igen. Se till att bladen kan rotera fritt före användning.



OBS: Vi rekommenderar att du byter ut bladen varannan månad efter installationen.

Batteri

Vi rekommenderar att klipparens batteri byts ut vartannat år. Byt inte batteriet på egen hand. Kontakta vår kundtjänst eller återförsäljare för hjälp.

Långtidsförvaring

Om klipparen inte används under en längre tid (t.ex. under vintern när gräset är i viloläge eller av andra skäl), följ dessa steg:

Klippare

1. Ladda klipparen till 50–70 % innan du förvarar den under en längre tid. Ladda den efter 12 månader om den fortfarande är i förvaring, och därefter en gång om året.
2. Anslut klipparen
3. Rengör den noga.

Station

1. Koppla bort batteriladdaren från eluttaget.
2. Koppla bort förlängningskablarna från stationen.
3. Koppla bort laddningstornet från laddningsbasplattan och förvara det på en torr, väl ventilerad plats inomhus.

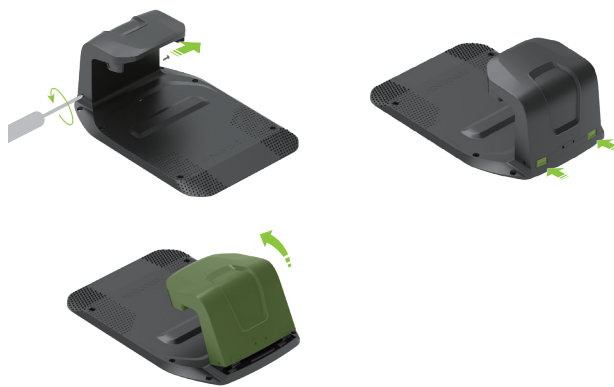

OBS: Vi rekommenderar att du behåller laddningsplattan i sitt ursprungliga läge. Om den flyttas måste du kartlägga arbetsområdet igen.

Starta efter långtidsförvaring

När det är dags att starta klipparen efter långvarig förvaring, följ stegen nedan:

1. Se till att laddningsstationen och dess tillbehör är rena och fria från oxidation. Om du upptäcker tecken på oxidation, kontakta din Roborock-återförsäljare eller kundtjänst.
2. Se "Förberedelse och installation > Installera laddstationen" för att installera laddningstornet och ansluta batteriladdaren.
3. Starta klipparen och kontrollera att den är ansluten till appen.

Felsökning

Om du stöter på problem när du använder din klippare, kolla in FAQ eller felmeddelanden på <https://garden-support.roborock.com> eller i avsnittet i Roborock-appen.

Tekniska data

Grundläggande information	Namn	Q105	Q110
	Modell	RRTROBUT	RRTR1BUT
	Rekommenderat klippområde	500 m ²	1000 m ²
	Mått (L×B×H)	625×420×270 (mm)	
	Nettovikt (inklusive batteri)	12,23 kg	
Parameter	Klipptid per full laddning	Ca 100 min.	Ca 150 min.
	Klippbredd	22 cm	
	Klipphöjd	20 mm-60 mm	
	Laddningstid	Ca 110 min.	Ca 68 min.
	Drivmotorhastighet	0,4 m/s (Dagligen) 0,6 m/s (Effektiv)	
	Bladmotorhastighet	2600/min	
Buller	Uppmätt ljudeffektnivå, LWA	59 dB (A)	
	Ljudeffektosäkerheter, KWA	3 dB (A)	
	Ljudtrycksnivå, LpA	51 dB (A)	
	Ljudtryckosäkerheter, KpA	3 dB (A)	
Arbetsförhållanden	Temperatur	Arbetstemperatur: 0 °C-45 °C; 10-35°C rekommenderas Förvaringstemperatur: -20 °C -55 °C; 10-35°C rekommenderas	
	IP-klass	Klippaggregat och laddningsstation: IPX6 RTK-referensstation: IPX5 Batteriladdare: IP67	
Anslutningens frekvensomfång	Bluetooth®	2400-2483,5 MHz	
	WiFi	2,4 GHz: 2400-2483,5 MHz 5 GHz delband 3: 5470-5725 MHz 5 GHz delband 4: 5725-5850 MHz	
	LoRa	863-870 MHz	
Max. radiofrekvenseffekt	Bluetooth®	≤10 dBm	
	WiFi	2,4 GHz: ≤20 dBm 5 GHz delband 3: ≤20 dBm 5 GHz delband 4: ≤14 dBm	
	LoRa	≤14 dBm	
Batteri	Batterityp	Litiumjonbatteri	
	Märkspänning	21,6 V ⁻⁻⁻	
	Märkkapacitet	4 Ah	4,6 Ah
	Batteriladdningsström	2 A Max.	3 A Max.
	Temperatur	Laddtemperatur: 4 °C-45 °C; 10-35°C rekommenderas Förvaringstemperatur: -20 °C -55 °C; 10-35°C rekommenderas	
Laddningsstation	Ingångsspänning	32 V ⁻⁻⁻	
	Ingångsström	2 A	2,82 A
	Utgångsspänning	32 V ⁻⁻⁻ /5,2 V ⁻⁻⁻	
	Utgångsström	1,6 A/1 A	2,5 A/1 A
Batteriladdare	Modell	TZAL03	TZAL02
	Ingångsspänning	100-240 V~	
	Utgångsspänning	32 V ⁻⁻⁻	
	Utgångsström	2 A	2,82 A
RTK-referensstation	Modell	MBS00RR	
	Ingångsspänning	5,2 V ⁻⁻⁻	
	Ingångsström	1 A	

SE

EU-försäkran om överensstämmelse

Härmed intygar Suzhou ShiRuizhuo Technology Co., Ltd. att denna utrustning uppfyller kraven i maskindirektivet 2006/42/EG. Den fullständiga texten till EU:s försäkran om överensstämmelse finns tillgänglig på:

<https://garden.roborock.com/eu/policy/article/compliance>

Tillverkarens namn:	Suzhou ShiRuizhuo Technology Co., Ltd.
Adress:	Room 508, Building C, No.112 GLP I-Park, Sutong Road, Suzhou Industrial Park District, Suzhou City, Jiangsu Province, P.R. China
Namn på behörig representant	Roborock International B.V.
Adress	Strawinskylaan 3051, Atrium, 1077ZX Amsterdam

Härmed förklarar vi att denna DoC utfärdas under ansvar av företaget Suzhou ShiRuizhuo Technology Co., Ltd. och att produkterna:

Produktbeskrivning	Robotgräsklippare
Typbeteckning(ar) (modell)	RRTR0BUT/ RRTR1BUT
Serienr	RXXXXXXXXXX ("X" står för valfri bokstav mellan A och Z utom O och I, "Y" står för en siffra mellan 0 och 9)

överensstämmer med och har genom testning verifierats mot bestämmelserna i följande EU-direktiv:

Maskindirektivet 2006/42/EG	1. EN 60335-1:2012 + A11:2014 + A13:2017 + A1:2019 + A14:2019 + A2:2019 + A15:2021 +A16:2023 2. EN 50636-2-107:2015+A1:2018+A2:2020+A3:2021 3. EN ISO 12100:2010
-----------------------------	--

SE

Person som ansvarar för denna deklARATION:

Tryckt namn: Dollar Qian

Roll/Titel: Certifieringsansvarig

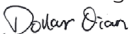
Signatur: 

Utgivningsdatum: 2025-10-20

Utfärdandeort: Room 508, Building C, No.112 GLP I-Park, Sutong Road, Suzhou Industrial Park District, Suzhou City, Jiangsu Province, P.R. China

Øversettelse av de originale instruksjonene.

Dette er en flerspråklig brukerhåndbok utarbeidet med engelsk som hovedspråk. Ved avik mellom den engelske og andre språkversjoner, skal den engelske versjonen ha forrang.

Bildene er bare til illustrasjon og representerer ikke nødvendigvis produktet nøyaktig.

Norsk

RockNeo Q1 Series

Brukerhåndbok for robotgressklipper

Les denne brukerhåndboken nøye før du bruker dette produktet, og oppbevar den for fremtidig referanse.

NO

Innhold

- 093 Produktoversikt
- 097 Klargjøring og installasjon
- 099 Klar for klipping
- 100 Vedlikehold
- 101 Langtidsoppbevaring
- 101 Feilsøking
- 102 Tekniske data
- 103 EU-samsvarserklæring

Produktoversikt

⚠ Klipperen har kniver forhåndsmontert nederst. Bruk alltid vernehansker når du løfter klipperen, og sørg for at knivsidene vender utover.

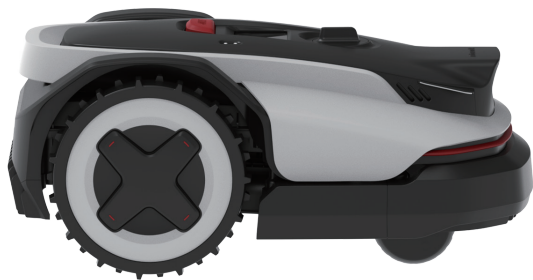

Klipper

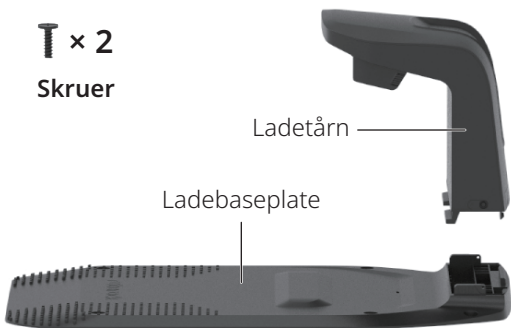

T × 2
Skruer

Ladetårn

Ladestasjon



Batterilader

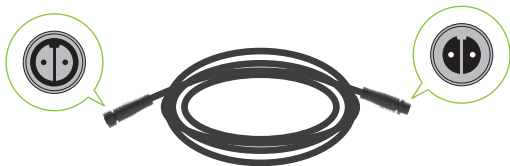

Skjøteledning for batterilader

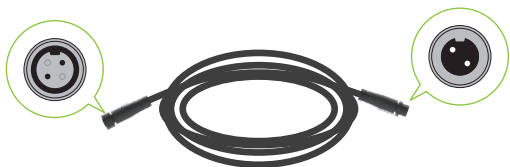

RTK-skjøteledning

T × 1
Skruer



GNSS-antenne
(Baseantenne)



Monteringsstenger



Trekantjordspyd

RTK-referansestasjon



Sekskantnøkkel



× 6

Skruer til
ladestasjon



× 10

Jordspyd til
skjøteledning



× 4

Kabelklips



× 9



× 9

Reservebladsett

NO

Robotklipper (toppvisning)



NO

Robotklipper (bunnvisning)

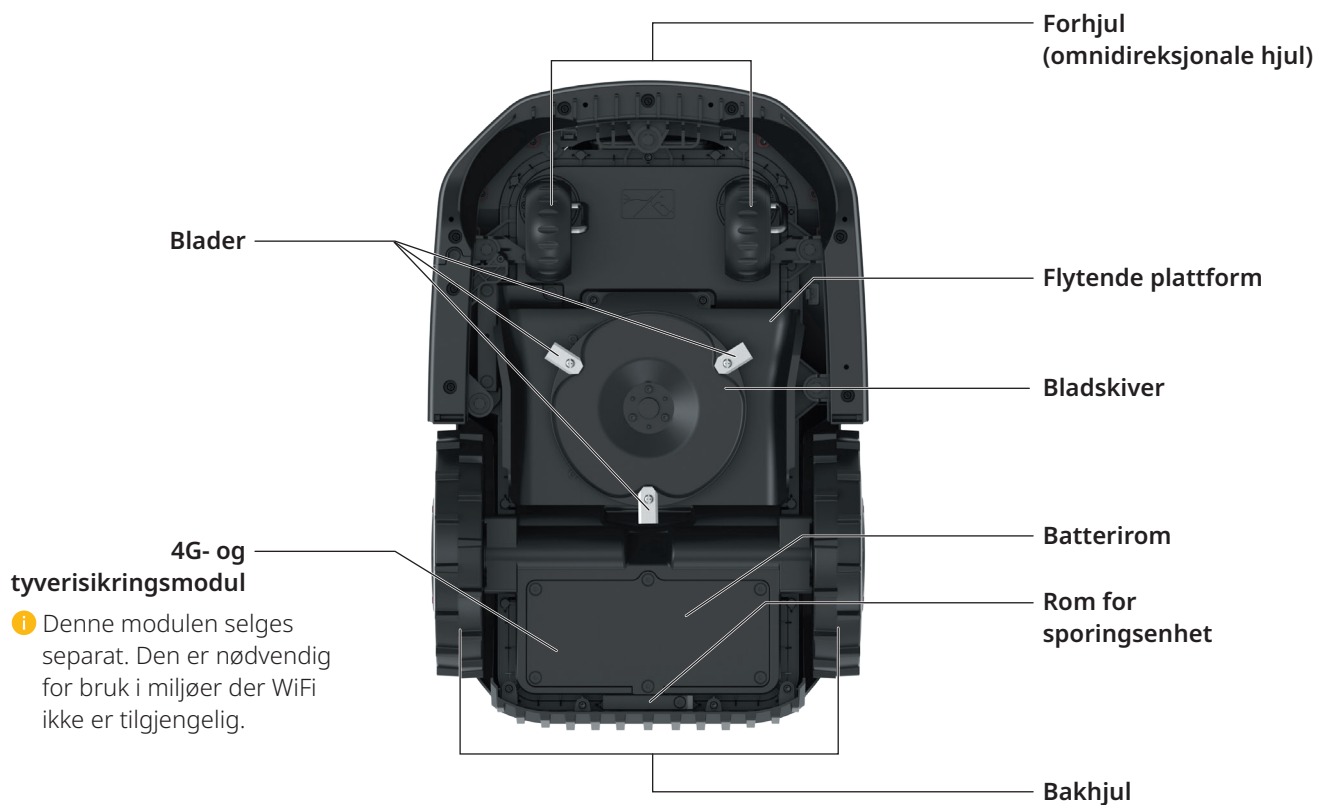

Brukergrensesnitt

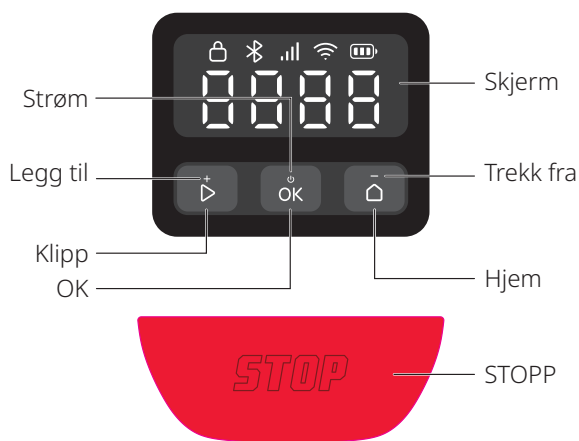







Ikon og skjerm	Beskrivelse
	Batterinivå
	4G <ul style="list-style-type: none"> • På: 4G tilgjengelig • Av: Ingen signal / 4G- og tyverisikringsmodul er ikke installert • Blinker: Feil med 4G- og tyverisikringsmodul
	WiFi <ul style="list-style-type: none"> • På: Tilkoblet • Av: Ingen signal / ikke tilkoblet • Blinker: Venter på WiFi-tilkobling • Blinker raskt: Tilkobler
	Bluetooth <ul style="list-style-type: none"> • På: Tilkoblet • Av: Frakoblet
	Lås <ul style="list-style-type: none"> • På: Klipper låst • Av: Klipper låst opp • Pulserer: Oppgi PIN-kode
	STOPP Klipper stoppet.
	OTA Over-the-air (OTA)-oppdatering.

Ikon og skjerm	Beskrivelse
	Feilkode En kode som dette indikerer at klipperen har støtt på en feil. Se artikkelen om «Feil» på https://garden-support.roborock.com eller fra delen i Roborock-appen for løsninger.
	Slår seg på/av De ytre segmentene roterer med klokken i en kontinuerlig sløyfe.
	Lading Skjermen viser batterinivået i sifre.
	Klipping/Kartlegging/ Returnerer De fire sifrene danner et mønster som vist i diagrammet. Hver del av mønsteret lyser i tur og orden. Sekvensen gjentas når hele mønsteret vises.
	VELTET Klipperen veltet.
	LØFTET Klipperen løftet.



NO

Kontroll

Kontroll	Beskrivelse
Slå på/av	Trykk på og hold inne i 3 sekunder.
Start klipping	Trykk på og bekreft med .
Stopp klipperen	Trykk på .
Send klipperen tilbake til ladestasjonen	Trykk på og bekreft med .
Lås klipperen	Trykk på og hold inne i 5 sekunder.
Lås opp klipperen	Trykk på en hvilken som helst knapp, og skriv deretter inn PIN-koden.

Kontroll	Beskrivelse
Sammenkoble klipperen	Trykk på og hold inne  og  samtidig i 3 sekunder.
Gjenopprett fabrikkinnstillinger	Trykk på og hold inne  ,  og  samtidig i 10 sekunder. Oppgi deretter PIN-koden.
Start klipperen på nytt	Trykk på og hold inne  i 10 sekunder.





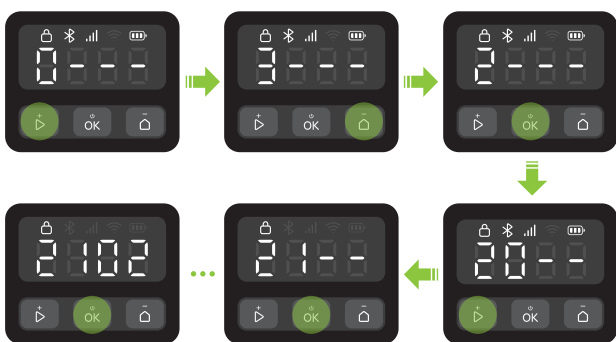

Hvordan oppgi PIN-kode

Oppgi PIN-koden for å låse opp klipperen før bruk. Standardkoden er 0000. Du kan endre koden via appen. Trykk på  eller  for å øke eller redusere tallet, og trykk på  for å bekrefte hver siffer.

Merk: Hold PIN-koden sikker og ikke oppgi den til andre.



Indikatorer på ladestasjonen og RTK-referansestasjonen

Indikatorposisjon	Indikatorstatus	Beskrivelse
Ladestasjon	 Konstant grønn	Klipper utladet
	 Pulserende grønn	Klipperen lader.
	 Konstant rød	Ladestasjonsfeil.
	/ av	<ul style="list-style-type: none"> • Klipper fulladet • Kretsfeil.
RTK-referansestasjon	 Konstant grønn	Sterkt RTK-signal.
	 Pulserende oransje	Dårlig RTK-signal.
	 Blinker raskt oransje	Søker etter signal.
	 Pulserer rødt hurtig	Feil oppstod.

Sensorer

Sensor	Beskrivelse
Kikkertkamera	Oppfatter omgivelsene, utfører ulike handlinger som respons på forskjellige objekter foran, og kjører fusjonsalgoritmer med andre sensorer.
GNSS-antenne	Bruker GNSS for nøyaktig posisjonering, slik at klipperen nøyaktig kan fastslå sin posisjon.

Slik fungerer det

Robotgressklipperen kan automatisk bytte mellom klipping og lading. Den trenger ikke en begrensningssløyfe for å definere arbeidsområdet, takket være det centimeternøyaktige RTK-posisjoneringssystemet og smart kartlegging med kikkertkamera. Med en multisensor-fusjonsalgoritme navigerer klipperen intelligent i hjørner og unngår hindringer.

Automatisk dokking

Klipperen returnerer automatisk til ladestasjonen når batteriet er lavt. Etter å ha ladet en stund, vil klipperen begynne å klippe igjen.

Klipping hele dagen

Kameraets fylls gjør at klipperen kan arbeide om natten. Du kan også stille inn klipperen til å være vennlig mot dyreliv via appen.

Tidsplan

Du kan angi klippeplanen i appen, og klipperen fungerer automatisk i henhold til den.

Klippehøyde

Før du begynner å klippe, må du sørge for at gresset ikke er lengre enn din vanlige vedlikeholdshøyde. Klipperen tilbyr flere justerbare klippehøyder. Hvis du ønsker å redusere gressets høyde betydelig, anbefales det å gjøre dette gradvis.

Planlagt rute

Klipperen følger en parallell rute generert av en rutealgoritme, noe som sikrer høyere effektivitet og gir brukeren mer tid til å nyte plenen.

Smart hindringsunnngåelse

Med kikkertkameraet kan klipperen oppdage og identifisere ulike typer objekter, utføre ulike ruter basert på dette, og balansere sikkerhet og klippedekning.

Regnsensor og regnforsinkelse

Klipperen har vannbeskyttelse i henhold til IPX6 og er ment for utendørs bruk. Klipping på vått gress gir imidlertid kanskje ikke optimale resultater. Klipperen er utstyrt med en regnsensor som oppdager regn og som får klipperen til å stoppe klippingen og gå tilbake til ladestasjonen. Den starter deretter automatisk klippingen på nytt etter regnforsinkelsetiden (standard 180 min). Du kan endre innstillingen for regnforsinkelse via appen.

Flytende plattform

Klippens flytende plattform gjør at klipperen dynamisk tilpasser seg terrengendringer, og sikrer en jevnere og mer konsistent klipping på ujevne flater.

Ikke behov for å samle opp gressavklipp

De korte gressrestene som blir liggende, trenger ikke å rakes eller samles opp. De fungerer som naturlig gjødsel for plenen.

PreciEdge-modul

i Denne modulen må kjøpes separat.

Med sitt innovative design med to blader kan klipperen klippe tett inntil vegger, noe som reduserer behovet for manuell kantklipping.

Tyverisikring

Klipperen har en innebygd høyfrekvent alarm. Den har også et rom hvor du kan installere en spingsenhet (selges separat). I tillegg kan du kjøpe en 4G- og tyverisikringsmodul.

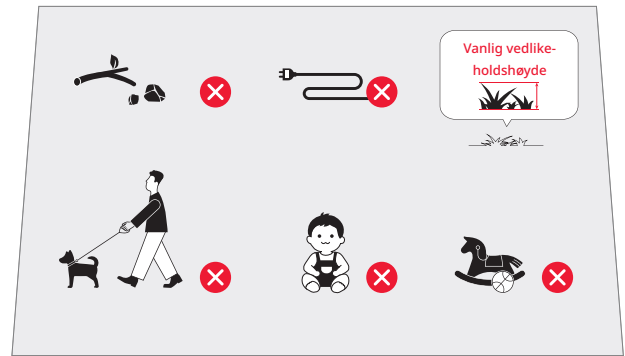

Klargjøring og installasjon

Klargjør appen

1 Last ned appen

Skann QR-koden nedenfor for å installere Roborock-appen.



2 Klargjør telefonen

Før du fortsetter, må du sørge for at Bluetooth på telefonen din er slått på. Det er viktig for å finne og koble til klipperen under konfigurasjonsprosessen.

3 Koble til klipperen

1. Trykk på og hold inne **OK** i 3 sekunder og oppgi PIN-koden.
2. Åpne Roborock-appen.
3. Skann QR-koden på klipperen via appen, eller trykk på og hold inne **▶**- og **⏪**-knappene samtidig i 3 sekunder for å koble til.

Merk:

- Vi anbefaler å koble til et 2,4 GHz WiFi-nettverk.
- Sørg for at klipperen er innenfor Bluetooth-tilkoblingsavstand (6 m).

Klargjør plenen

Før klipping med robotgressklipperen må du klippe plenen manuelt til vanlig vedlikeholdshøyde. Fjern alt rusk, leker, ledninger, steiner eller andre hindringer. Sørg for at barn og kjæledyr holdes unna plenen.

Installer ladestasjonen

Finn en egnet plassering

Det er viktig å velge et egnet sted for ladestasjonen for å sikre effektiv dokking av klipperen. Se veiledningen nedenfor:

1. Ladestasjonen bør plasseres på en flat overflate i et åpent område og nær batteriladeren (innen 10 m).



2. Vi anbefaler å plassere stasjonen der WiFi-signalet er sterkt.

NO



3. Innenfor en radius på 2 meter rundt ladestasjonen skal det ikke være noen hindringer eller gress høyere enn 8 cm.

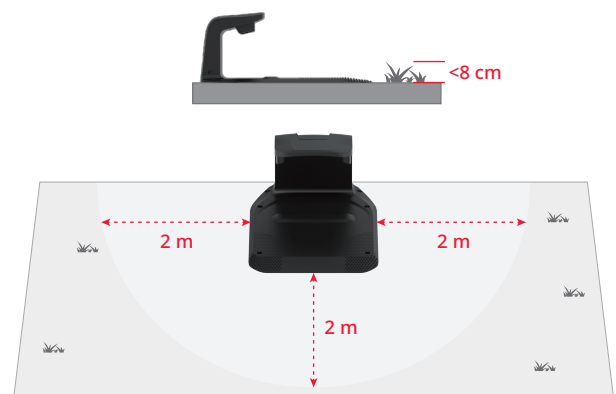

4. Dockingmarkørene på ladetårnet bør være tydelige.

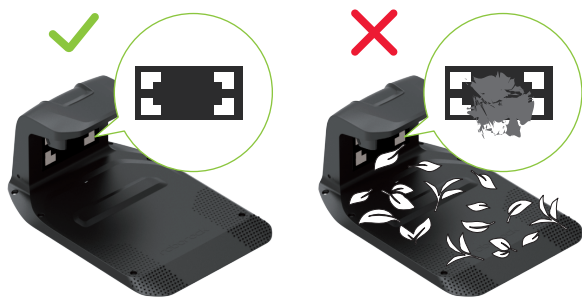

Installer ladestasjonen

1. Sett ladetårnet inn i ladebasens plate. Stram skruene på begge sider av ladetårnet, som vist på bildet nedenfor.



NO

2. Fest ladebaseplaten til bakken med de medfølgende skruene og sekskantnøkkelen.

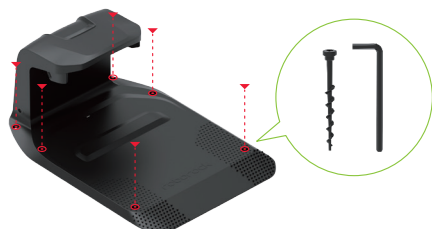

3. Bruk skjøteledning for å koble ladestasjonen til batteriladeren. Du må justere 2-pinskontakten, sette den helt inn og stramme låseringen for å fullføre tilkoblingen.

4. Koble batteriladeren til strømuttaket.

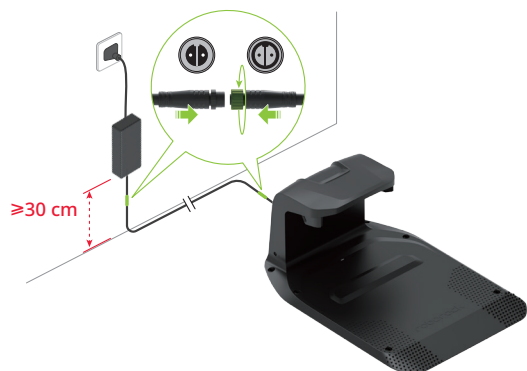

Merk:

- Hvis du må koble fra skjøteledningen, løsner du først låseringen og trekk deretter ut kontakten.
- Sørg for at batteriladeren plasseres minst 30 cm over bakken for å unngå vann- eller fuktskader.
- Koble enheten til en innendørs stikkontakt eller en utendørs vannbestandig stikkontakt.

5. Hvis konfigurasjonen er riktig, lyser indikatoren på ladestasjonen grønt.



Installer RTK-referansestasjonen

Finn en egnet plassering

RTK-referansestasjonen sender posisjonssignaler med høy presisjon til klipperen. For å sikre stabil signalmottak plasseres RTK-referansestasjonen i et åpent område, minst 2 meter fra vegger eller gjerder.

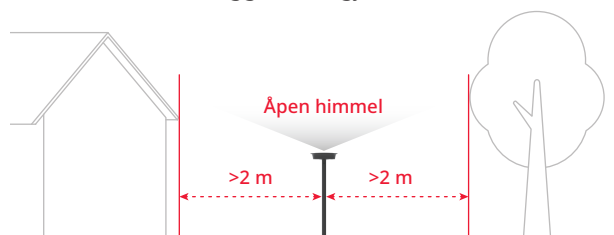

⚠ Sikre alle komponenter på RTK-referansestasjonen i tilfelle uvær eller sterk vind.

Installer RTK-referansestasjonen

⚠ Trekantjordspydet kan forårsake skade. Håndter forsiktig.

1. Sett sammen de to monteringsstengene.
2. Stram trekantjordspydet som vist på bildet.
3. Skru monteringsstangen på trekantjordspydet til den er godt strammet.
4. Sett monteringsstangen godt ned i jevnt underlag, og sørg for at den står rett.

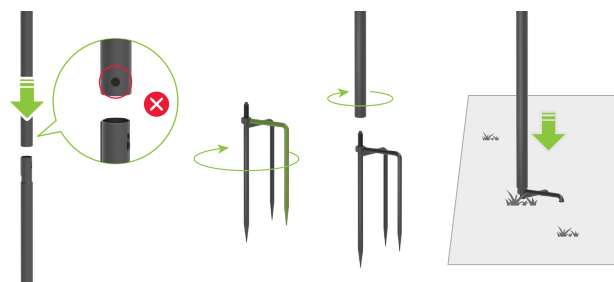

5. Sett GNSS-antennen inn i monteringsstangen og fest den med en skrue.



6. Bruk RTK-forlengelseskabelen til å koble GNSS-antennen til ladestasjonen som vist på bildet.

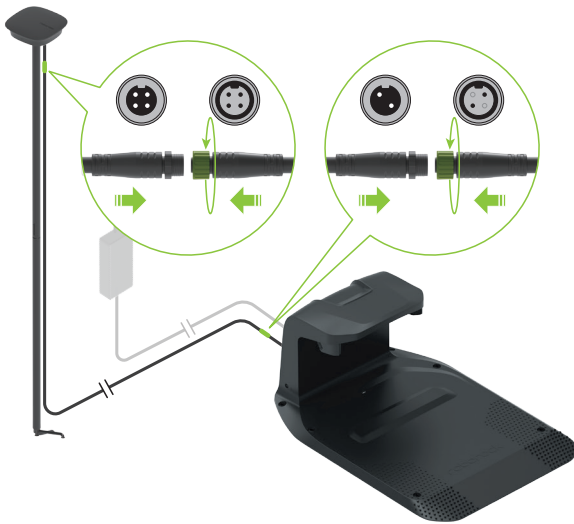

Merk: Hvis du vil koble fra skjøteledningen, løsne først låseringen, og trekk deretter ut kontakten.

7. Når den fungerer som den skal, er indikatoren på RTK-referansestasjonen konstant grønn.

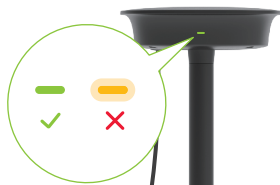

8. Bruk de medfølgende kabelklipsene til å feste skjøteledningen til monteringsstangen, og sikre den til bakken med jordspyd. Sørg for at jordspydene står godt nede i bakken.

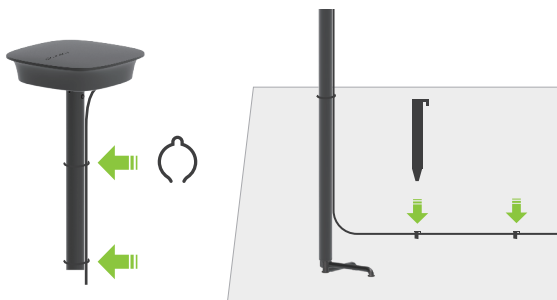

- ⚠** For å opprettholde korrekt satellittmottak, må du ikke flytte på RTK-referansestasjonen mens klipperen er i drift, og du må ikke plassere noen gjenstander på eller over antennen.

Lade klipperen for første gang

Vi anbefaler å lade klipperen helt før første bruk for å sikre optimal batteriytelse. Plasser klipperen på ladestasjonen, og sørg for at ladekontaktene på både klipperen og stasjonen er riktig sentrert. Hvis sammenkoblingen er vellykket, pulserer indikatoren på stasjonen grønt.



Kartlegg arbeidsområdet

- ⚠** Følg klipperen under kartleggingsprosessen. Oppretthold alltid riktig balanse og sikkert fotfeste, spesielt i hellinger. Gå – ikke løp – når du bruker klipperen.

1. Sørg for at klipperen er slått på, og at WiFi og Bluetooth er tilkoblet.
2. Før du starter kartleggingsprosessen, må du nøye inspisere gressplenområdet og tydelig avgrense arbeidsområdet. Når området er definert, følger du kartleggingsinstruksjonene i appen.
3. Klipperen kjører langs grensen til det angitte området og registrerer kartet deretter.

NO

Klar for klipping

- ⚠** Sørg alltid for at klipperen brukes innenfor det kartlagte arbeidsområdet.

Start klipping

Trykk på **▶** og bekreft med **OK** for å starte klippingen. Alternativt kan du starte klippingen via appen.

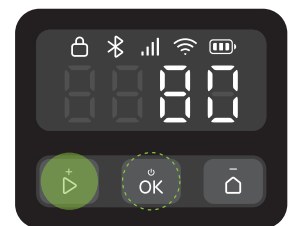





Pause

Trykk på **⏸** for å pause klipperen, eller pause den via appen.

Merk: **⏸**-knappen overstyrer alle andre kommandoer. Hvis du trykker på **⏸** og på klipperen, kan du bare gjenoppta klippingen ved å trykke på **▶** og deretter bekrefte med **OK** på kontrollpanelet.

Fortsett klipping



Trykk på  og bekreft med  på kontrollpanelet, eller bruk appen for å gjenoppta klippingen.

I følgende situasjoner kan klipperen kun gjenopptas ved å trykke på  og deretter bekrefte med :

- Klipperen ble stoppet ved å trykke på .
- Klipperen ble vippet eller løftet.



Returner for lading

Du kan sende klipperen tilbake til ladestasjonen ved å trykke på  og bekrefte med  eller via appen.

Merk: For finest gressplen, anbefaler vi ikke å klippe under hagevanning.



Vedlikehold

NO

⚠ Bruk alltid lukkede sko og bukser med full lengde under vedlikehold. Sandaler og barfot er strengt forbudt.

For å opprettholde tilfredsstillende klippeytelse og forlenge klipperens levetid, krever klipperen ukentlige inspeksjoner og vedlikehold.

Rengjøring

- ⚠** Ikke bruk bensin, alkohol eller andre etsende løsemidler til å rengjøre noen deler av produktet.
- ⚠** Unngå å spyle undersiden med høytrykkspylers trykk over 12,0 MPa.

Rengjør klipperen regelmessig (ved behov) for å fjerne smuss og gressavklipp fra hjul, kameraer og skiver.

Før rengjøring må du forsikre deg om at:

- Klipperen er slått av.
- Skruene på romdekselet er helt strammet for å forsegle klipperen.

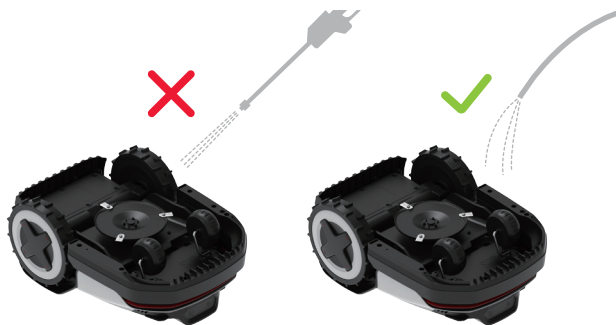

Overkropp

Fjern oppsamlet smuss med en hageslange, klut eller børste.

Kikkertkamera

Kontroller og rengjør regelmessig kameranlinen med en myk, tørr klut. Et rent objektiv er avgjørende for optimal synskvalitet og ytelse.

Ladekontakter

Rengjør ladekontaktene på klipperen med en myk klut.



Merk: Kontroller at kontaktene er helt tørre før du starter klipperen på nytt.

Bundel

⚠ Bruk arbeidshansker for beskyttelse.

Snu klipperen forsiktig over på en myk overflate. Fjern rusk og gressavklipp med børster eller hageslange. Rengjør skiven og chassiset grundig. Roter skiven og bladene for å sikre at de fungerer som de skal. Fjern alt rusk for å unngå skade på bladdisken.



Merk: Vær forsiktig så du ikke berører bladene med hendene.

Hjul

Fjern gjørme og gressavklipp med børster og en vannslange for å sikre at klipperen opprettholder godt veigrep.

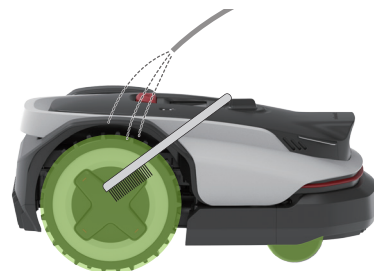

Ladestasjon

Rengjør ladekontaktene og smuss på dockingmarkørene med en klut.

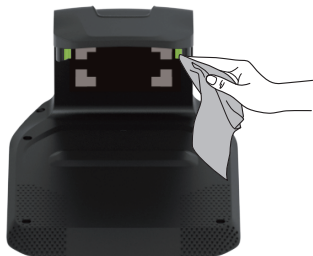

Utskifting

Blader

- ⚠ Vær forsiktig når bladene skal skiftes, og bruk alltid hansker.
 - ⚠ Kontroller at alle blader og skruer er byttet. Bruk aldri skruene på nytt – det kan føre til at bladene løsner og forårsake alvorlig skade.
1. Slå av klipperen.
 2. Snu klipperen forsiktig over på en myk overflate.



3. Løsne skruene og fjern de gamle bladene forsiktig. Vær oppmerksom på skarpe kanter.
4. Stram de nye bladene med manuell skrutrekker.

- ⚠ Bruk aldri elektrisk skrutrekker til å fjerne eller montere bladet.

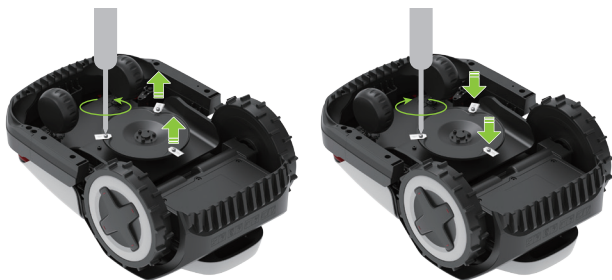

5. Kontroller at bladene er skrudd fast og kan rotere fritt.
6. Hvis bladene ikke kan rotere fritt, løsner du skruene, justerer bladvinkelen og strammer deretter skruene igjen. Sørg for at bladene kan rotere fritt før bruk.



Merk: Vi anbefaler at du bytter bladene hver 1–2 måned etter montering.

Batteri

Vi anbefaler at batteriet i klipperen byttes annethvert år. Ikke skift batteriet selv. Kontakt vårt kundeserviceteam eller forhandleren for hjelp.

Langtidsoppbevaring

Hvis klipperen ikke skal brukes over lengre tid (f.eks. om vinteren når gresset er i dvale eller av andre årsaker), følger du disse trinnene:

Klipper

1. Lad klipperen til 50–70 % før langtidsoppbevaring. Lad den etter 12 måneder dersom den fortsatt skal lagres, og deretter én gang i året.
2. Slå av klipperen.
3. Rengjør den grundig.

Stasjon

1. Koble batteriladeren fra strømuttaket.
2. Frakoble skjøteledningene fra stasjonen.
3. Koble ladetårnet fra ladebasen, og oppbevar den på et tørt og godt ventilert sted innendørs.



NO

Merk: Vi anbefaler å beholde ladebasens plate på sin opprinnelige plass. Hvis den flyttes, må arbeidsområdet kartlegges på nytt.

Oppstart etter langtidsoppbevaring

Når det er tid for å starte klipperen på nytt etter langtidsoppbevaring, følger du trinnene nedenfor:

1. Sørg for at ladestasjonen og tilbehøret er rene og fri for oksidasjon. Ved tegn på oksidering kontakter du din Roborock-forhandler eller kundeservice.
2. Se «Klargjøring og installasjon > Installer ladestasjonen» for å installere ladetårnet og koble til batteriladeren.
3. Slå på klipperen og kontroller om den er koblet til appen.

Feilsøking

Hvis du opplever problemer når du bruker klipperen, kan du se «Vanlige spørsmål» eller «Feilartikler» på <https://garden-support.roborock.com> eller fra avsnittet i Roborock-appen.

Tekniske data

Grunnleggende informasjon	Navn	Q105	Q110
	Modell	RRTROBUT	RRTR1BUT
	Anbefalt klippeområde	500 m ²	1000 m ²
	Dimensjoner (L×B×H)	625×420×270 (mm)	
	Nettovekt (inkludert batteri)	12,23 kg	
Parametre	Klippeid per fullading	Ca. 100 min	Ca. 150 min
	Klippebredde	22 cm	
	Klippehøyde	20–60 mm	
	Ladetid	Ca. 110 min	Ca. 68 min
	Kjøremotorens hastighet	0,4 m/s (daglig) 0,6 m/s (effektivt)	
	Bladmotorens hastighet	2600/min	
Støyutslipp	Målt lydeffektnivå, LWA	59 dB (A)	
	Usikkerheter i lydeffekt, KWA	3 dB (A)	
	Lydtrykksnivå, LpA	51 dB (A)	
	Usikkerheter i lydtrykksnivå, KpA	3 dB (A)	
Arbeidsforhold	Temperatur	Arbeidstemperatur: 0–45 °C; 10–35 °C anbefales Lagringstemperatur: -20–55 °C; 10–35 °C anbefales	
	IP-rangering	Klipperkropp og ladestasjon: IPX6 RTK-referansestasjon: IPX5 Batterilader: IP67	
Tilkoblingsfrekvensområde	Bluetooth®	2400–2483,5 MHz	
	WiFi	2,4 GHz: 2400–2483,5 MHz 5 GHz Sub-band 3: 5470–5725 MHz 5 GHz Sub-band 4: 5725–5850 MHz	
	LoRa	863–870 MHz	
Maks. radiofrekvenseffekt	Bluetooth®	≤10 dBm	
	WiFi	2,4 GHz: ≤20 dBm 5 GHz Sub-bånd 3: ≤20 dBm 5 GHz Sub-bånd 4: ≤14 dBm	
	LoRa	≤14 dBm	
Batteri	Batteritype	Lithium-ion-batteri	
	Nominell spenning	21,6 V ^{nom}	
	Nominell kapasitet	4 Ah	4,6 Ah
	Batteriladerstrøm	2 A Maks.	3 A Maks.
	Temperatur	Ladetemperatur: 4–45 °C; 10–35 °C anbefales Lagringstemperatur: -20–55 °C; 10–35 °C anbefales	
Ladestasjon	Inngangsspenning	32 V ^{nom}	
	Inngangsstrøm	2 A	2,82 A
	Utgangsspenning	32 V ^{nom} / 5,2 V ^{nom}	
	Utgangsstrøm	1,6 A / 1 A	2,5 A / 1 A
Batterilader	Modell	TZAL03	TZAL02
	Inngangsspenning	100–240 V~	
	Utgangsspenning	32 V ^{nom}	
	Utgangsstrøm	2 A	2,82 A
RTK-referansestasjon	Modell	MBS00RR	
	Inngangsspenning	5,2 V ^{nom}	
	Inngangsstrøm	1 A	

NO

EU-samsvarserklæring

Herved erklærer Suzhou ShiRuizhuo Technology Co., Ltd. at dette utstyret er i samsvar med maskindirektiv 2006/42/EF. Den fullstendige teksten til EU-samsvarserklæringen er tilgjengelig på følgende internettadresse:
<https://garden.roborock.com/eu/policy/article/compliance>

Produsentens navn	Suzhou ShiRuizhuo Technology Co., Ltd.
Adresse	Room 508, Building C, No.112 GLP I-Park, Sutong Road, Suzhou Industrial Park District, Suzhou City, Jiangsu Province, Kina
Navn på autorisert representant	Roborock International B.V.
Adresse	Strawinskylaan 3051, Atrium, 1077ZX Amsterdam

Vi erklærer herved at denne samsvarserklæringen er utstedt under selskapet Suzhou ShiRuizhuo Technology Co., Ltd.s eneansvar, og at produktene:

Produktbeskrivelse	Robotgressklipper
Type(modell)-betegnelse(r)	RRTR0BUT/ RRTR1BUT
Seriellnr.	RXXXXXXXXXXXX («X» indikerer en hvilken som helst bokstav fra A-Å unntatt O og I, «Y» indikerer et vilkårlig tall fra 0-9)

er i samsvar med og verifisert gjennom testing i henhold til bestemmelsene i følgende EU-direktiver:

Maskindirektiv 2006/42/EF	1. EN 60335-1:2012 + A11:2014 + A13:2017 + A1:2019 + A14:2019 + A2:2019 + A15:2021 +A16:2023 2. EN 50636-2-107:2015+A1:2018+A2:2020+A3:2021 3. EN ISO 12100:2010
---------------------------	--

Person ansvarlig for å avgi denne erklæringen:

Trykt navn: Dollar Qian

Posisjon/tittel Sertifiseringsansvarlig

Signatur: *Dollar Qian*

Utstedelsesdato: 2025-10-20

Utstedelsessted. Room 508, Building C, No.112 GLP I-Park, Sutong Road, Suzhou Industrial Park District, Suzhou City, Jiangsu Province, Kina

NO

Alkuperäisten ohjeiden käänös.

Tämä on monelle kielelle käännetty opas, jonka lähtökieli on englanti. Jos englanninkielisen ja muunkielisten oppaiden välillä on ristiriitoja, käytä englanninkielistä versiota.

Kuvat ovat vain viitteellisiä eivätkä välttämättä esitä tuotetta täsmällisesti.

Suomi

RockNeo Q1 Series

Robottiruohonleikkurin käyttöopas

Lue tämä käyttöopas huolellisesti ennen tuotteen käyttöönottoa ja säilytä se myöhempää käyttöä varten.

Sisällysluettelo

- 105 Tuotteen yleiskuvaus**
- 109 Valmistelu ja asennus**
- 111 Ruohonleikkuu**
- 112 Huolto**
- 113 Pitkäaikainen säilytys**
- 114 Vianmääritys**
- 115 Tekniset tiedot**
- 116 EU:n vaatimustenmukaisuusvakuutus**

Tuotteen yleiskuvaus

⚠ Leikkuri toimitetaan terät valmiiksi asennettuna laitteen pohjaan. Käytä aina suojakäsineitä, kun nostat leikkuria, ja varmista, että teräpuoli osoittaa ulospäin.

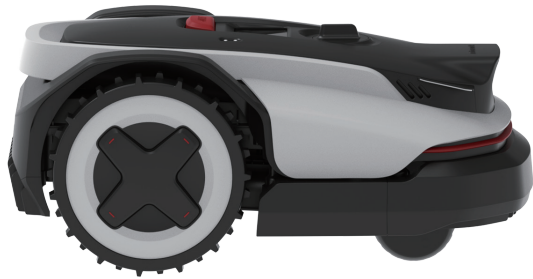

Leikkuri

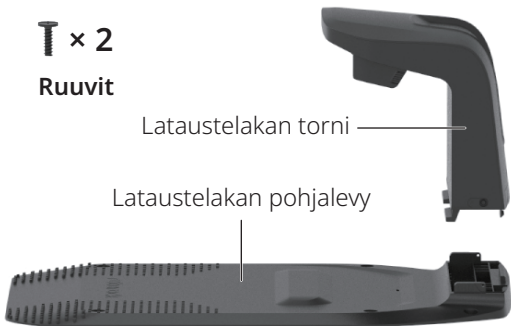

T × 2
Ruuvit

Lataustelakan torni

Lataustelakan pohjalevy

Lataustelakka



Akkulaturi

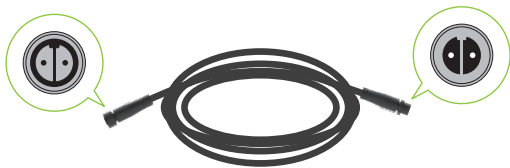

Akkulaturin jatkokaapeli

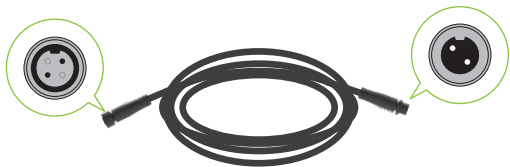

RTK-jatkokaapeli

T × 1
Ruuvi

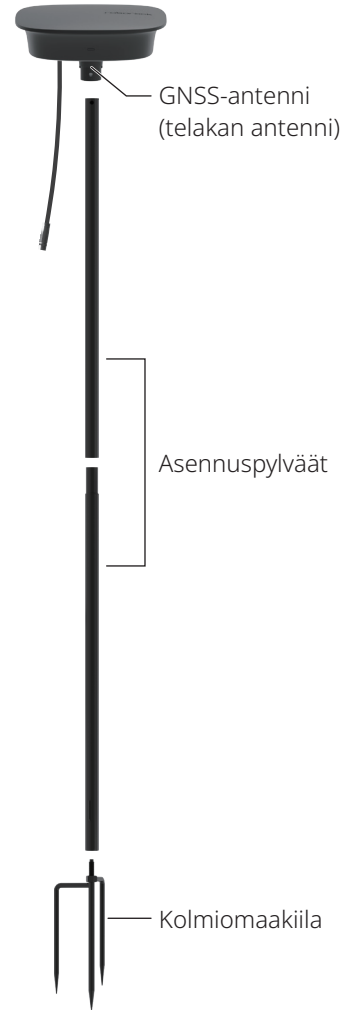

GNSS-antenni
(telakan antenni)

Asennuspylväät

Kolmiomaakiila

RTK-tukiasema



Kuusio-
koloavain



Lataustelakan
ruuvit



Jatkokaapelin
maakiilat



Kaapelipidikkeet



Varateräsarja

FI

Robottileikkuri (näkö ylhäältä)



Robottileikkuri (näkö pohjasta)

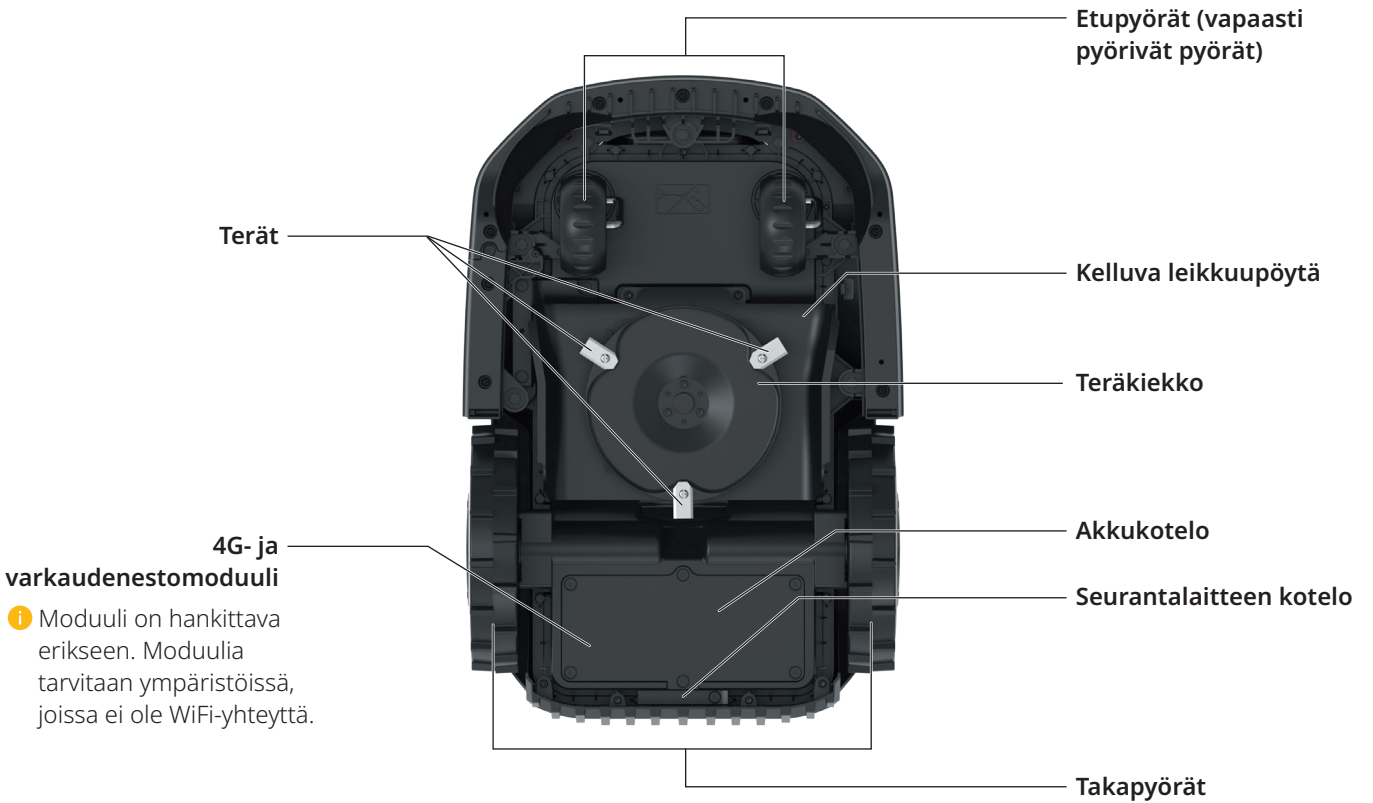

Käyttöliittymä

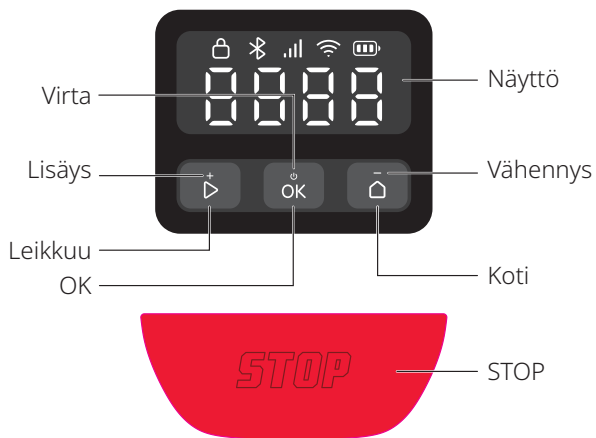

Kuvake ja näyttö	Kuvaus
	Akun varaustaso
	4G <ul style="list-style-type: none"> Päällä: 4G saatavilla Pois: ei signaalia / 4G- ja varkaudenestomoduuilia ei asennettu Vilkkuu: 4G- ja varkaudenestomodulin vika
	WiFi <ul style="list-style-type: none"> Päällä: yhdistetty Pois: ei signaalia / ei yhdistetty Vilkkuu: odottaa WiFi-yhteyttä Vilkkuu nopeasti: muodostaa yhteyttä
	Bluetooth <ul style="list-style-type: none"> Päällä: yhdistetty Pois: Yhteys katkennut
	Lukko <ul style="list-style-type: none"> Päällä: leikkuri lukittu Pois: leikkuri käytettävissä Sykkii: PIN-koodin syöttö

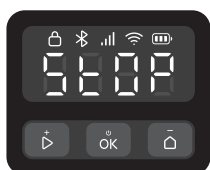

STOP
leikkuri pysäytetty.

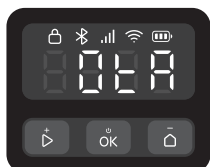

OTA
Langaton (OTA) päivitys.

Kuvake ja näyttö Kuvaus



Vikakoodi

Vastaava koodi tulee näkyviin, kun leikkuri on vikatilassa. Lue ratkaisuvaihtoehdot "Vikatila"-artikkelista osoitteessa <https://garden-support.roborock.com> tai Roborock-sovelluksen asianomaisesta kohdasta.

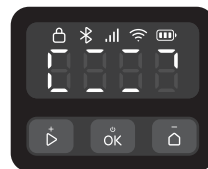

Virta päälle/pois

Ulommat segmentit pyörivät myötäpäivään jatkuvasti.

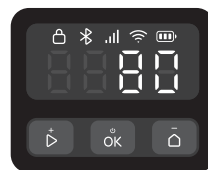

Lataus

Akun varaustaso näytetään numeroina näytössä.

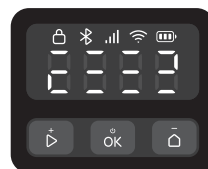

Leikkaaminen/kartoitus/palaaminen

Neljä numeroa muodostavat kuvan mukaisen kuvion. Kuvion jokainen segmentti syttyä järjestyksessä. Kun kuvio näkyy kokonaan, sekvenssi alkaa alusta.

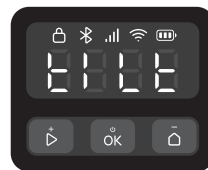

KALLISTUS

Leikkuri kallistettu.



NOSTO

Leikkuri nostettu.

Ohjaus

Hallinta	Kuvaus
Virta päälle/pois	Paina painiketta yhtäjaksoisesti 3 sekunnin ajan.
Käynnistä leikkuri	Paina ja vahvasta painamalla .
Pysäytä leikkuri	Paina .
Lähetä leikkuri takaisin lataustelakkaan	Paina ja vahvasta painamalla .
Lukitse leikkuri	Paina painiketta yhtäjaksoisesti 5 sekunnin ajan.
Avaa leikkurin lukitus	Paina mitä tahansa painiketta ja syötä PIN-koodi.

Hallinta	Kuvaus
Yhdistä leikkuri	Paina painikkeita ja yhtäjaksoisesti 3 sekunnin ajan.
Palauta tehdasetukset	Paina painikkeita , ja yhtäjaksoisesti 10 sekunnin ajan ja syötä sitten PIN-koodi.
Käynnistä leikkuri uudelleen	Paina painiketta yhtäjaksoisesti 10 sekunnin ajan.

PIN-koodin syöttö

Avaa leikkurin lukitus ennen käyttöä syöttämällä PIN-koodi. Oletuskoodi on 0000. Voit vaihtaa koodia sovelluksen avulla. Suurennä tai pienennä numeroa painamalla tai ja vahvista jokainen numero painamalla .

Huomautus: Säilytä PIN-koodi tallessa äläkä paljasta sitä muille.

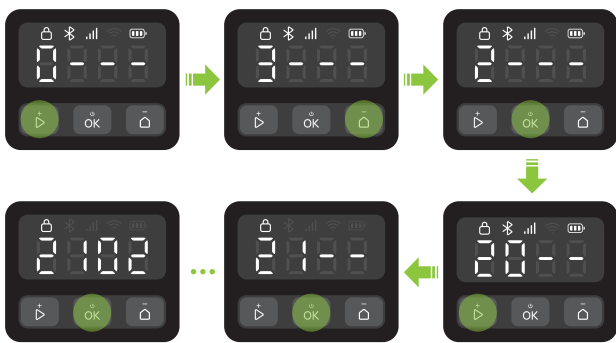

Lataustelakan ja RTK-tukiaseman ilmaisimet

Ilmaisimen sijainti	Ilmaisimen tila	Kuvaus
Lataustelakka	Palaa vihreänä	Leikkuri ei ole latauksessa.
	Sykkii vihreänä	Leikkuri on latauksessa.
	Palaa punaisena	Lataustelakka vikatilassa.
	/ Pois	<ul style="list-style-type: none"> Leikkuri ladattu täyteen. Vika virtapiirissä.
RTK-tukiasema	Palaa vihreänä	Vahva RTK-signaali.
	Sykkii oranssina	Heikko RTK-signaali.
	Vilkkuu nopeasti oranssina	Hakee signaalia.
	Sykkii nopeasti punaisena	Järjestelmävirhe.

Anturit

Anturi	Kuvaus
Stereokamera	Havainnoi ympäristöä, huomioi esteet liikkeessaan ja hyödyntää fuusioalgoritmia yhdessä muilta antureilta saatavien tietojen kanssa.
GNSS-antenni	Tarkka GNSS-pohjainen paikannus, minkä ansiosta leikkuri määrittää sijaintinsa tarkasti.

Toimintaperiaate

Robottiruohonleikkuri osaa siirtyä automaattisesti leikkuusta lataukseen ja päinvastoin. Tarkan RTK-paikannusjärjestelmän ja älykkään, stereokameraa hyödyntävän kartoituksen ansiosta työskentelyalueen rajaaminen ei edellytä rajauslangan käyttöä. Leikkuri navigoi nurkat älykkäästi ja välttää esteitä useita antureita hyödyntävän fuusioalgoritmin avulla.

Automaattinen telakointi

Leikkuri palaa automaattisesti takaisin lataustelakkaan, kun akun varaustaso on alhainen. Kun leikkuria on ladattu jonkin aikaa, se jatkaa leikkaamista.

Ympärivuorokautinen leikkaus

Valaisimen ansiosta leikkuri toimii myös pimeällä. Voit määrittää leikkurin villieläinystävälliseksi sovelluksen avulla.

Aikaohjelma

Voit ohjelmoida leikkuaajat sovelluksesta, ja leikkuri toimii automaattisesti ohjelmoidun aikataulun mukaan.

Leikkuukorkeus

Varmista ennen leikkuaun aloittamista, että nurmikko ei ole kasvanut normaalin leikkuupituuden yli. Leikkurin leikkuukorkeus on säädettävissä. Jos haluat lyhentää nurmikon paljon lyhyemmäksi, suosittelemme tekemään sen vaiheittain.

Reittisuunnitelma

Leikkuri seuraa algoritmin muodostamaa samansuuntaista reittiä, mikä takaa korkean leikkuutehon ja jättää omistajalle enemmän aikaa nauttia nurmikostaan.

Esteiden älykäs väistö

Leikkuri havaitsee stereokameransa avulla eri tyyppisiä esteitä ja tunnistaa ne, ja suunnittelee niiden pohjalta reitin, joka kattaa nurmikon mahdollisimman hyvin turvallisuus huomioiden.

Sadeanturi ja sadeviive

Leikkurilla on IPX6-standardin mukainen vedenkestävyys ja se on suunniteltu ulkokäyttöön. Kostean nurmikon leikkuu ei aina johda parhaaseen lopputulokseen. Leikkurissa on sadeanturi, joka sateen havaitessaan käskää leikkuria lopettamaan leikkuaun ja palaamaan takaisin lataustelakkaan. Leikkuuta jatketaan sadeviiveen (oletuksena 180 min) jälkeen. Voit muuttaa sadeviiveen aika-asetusta sovelluksen avulla.

Kelluva leikkuupöytä

Kelluvan leikkuupöytän ansiosta leikkuri seuraa maastoa dynaamisesti, ja leikkujälki on tasaisempi ja yhtenäisempi epätasaisilla pinnoilla.

Ei tarvetta leikkujätteen keräykselle

Lyhyttä leikkujätettä ei tarvitse haravoida tai kerätä, vaan se lannoittaa nurmikkoasi luonnollisesti.

PreciEdge-moduuli

i Tämä moduuli on hankittava erikseen.

Innovatiivisen kaksoisteränsä ansiosta leikkuri voi leikata nurmikon seinien läheltä, mikä vähentää manuaalisen reunaleikkuun tarvetta.

Varkaudenesto

Leikkurissa on sisäänrakennettu kovaääninen hälytin. Siinä on myös erillinen seurantalaitteen kotelo, johon voit asentaa seurantalaitteen (hankittava erikseen). Voit myös ostaa lisävarusteisen 4G- ja varkaudenestomodulin.

Valmistelu ja asennus

Sovelluksen valmistelu

1 Lataa sovellus

Asenna Roborock-sovellus skannaamalla QR-koodi.



2 Valmistele puhelin

Ennen kuin jatkat, varmista, että puhelimen Bluetooth on päällä. Se tarvitaan, jotta voit etsiä ja linkittää leikkurin asennusvaiheiden aikana.

3 Yhdistä leikkuri

1. Paina painiketta **OK** yhtäjaksoisesti 3 sekunnin ajan ja syötä PIN-koodi.
2. Avaa Roborock-sovellus.
3. Yhdistä leikkuri skannaamalla leikkurissa oleva QR-koodi sovelluksella tai paina samanaikaisesti painikkeita **▶** ja **⏸** 3 sekunnin ajan.

Huomautus:

- Suosittelemme yhdistämään 2,4 GHz:n WiFi-verkkoon.
- Varmista, että leikkurisi on Bluetooth-yhteyden kantoalueella (6 m).

Nurmikon valmistelu

Leikkaa nurmikko normaaliin leikkuupituuteen ennen kuin aloitat. Poista roskat, lelut, johdot, kivet ja muut esteet. Pidä lapset ja lemmikkieläimet poissa nurmikolta.

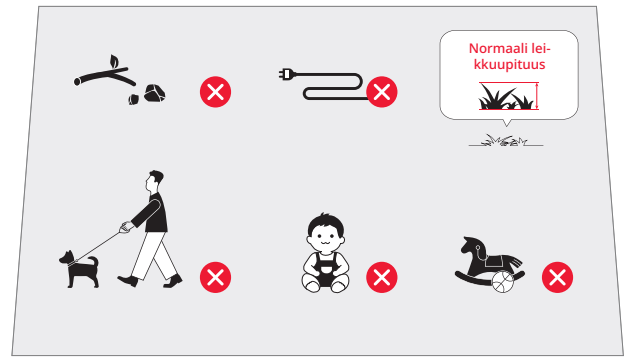

Lataustelakan asennus

Etsi sopiva paikka

Lataustelakan sijainti tulisi valita huolellisesti leikkurin sujuvaa telakointia silmällä pitäen. Katso alla oleva opas:

1. Lataustelakka tulisi sijoittaa tasaiselle alustalle avoimeen paikkaan akkulaturin lähelle (10 metrin etäisyydelle).

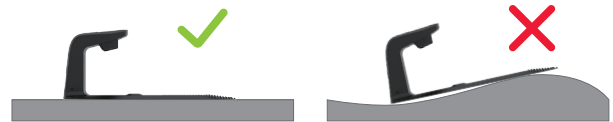

2. Suosittelemme sijoittamaan telakan paikkaan, jossa on voimakas WiFi-signaali.



3. Varmista, ettei esteitä ole ja että nurmikko on enintään 8 cm:n pituinen lataustelakan ympärillä 2 metrin säteellä.

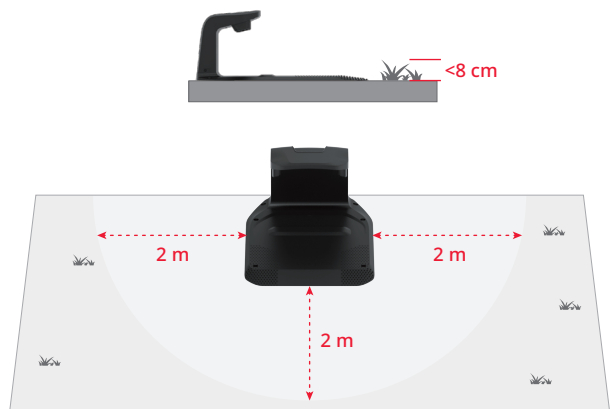

4. Lataustelakan tornissa olevien telakointimerkintöjen tulee olla selkeitä.

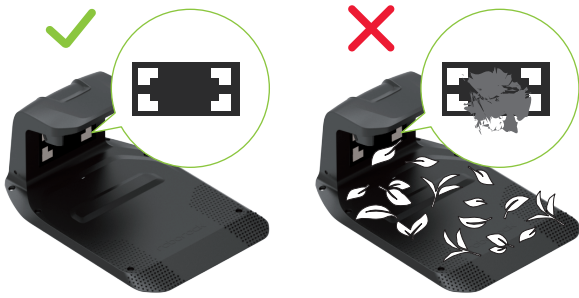

Lataustelakan asennus

1. Aseta lataustelakan torni lataustelakan pohjalevyyn. Kiristä lataustelakan tornin molemmilla puolilla olevat ruuvit alla olevan kuvan mukaisesti.



2. Kiinnitä lataustelakan pohjalevy maahan mukana toimitetuilla ruuveilla ja kuusiokoloavaimella.

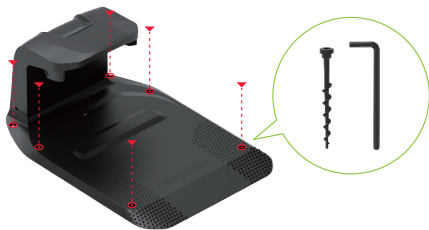

3. Kytke lataustelakka akkulatoriin jatkokaapelilla. Kohdista 2-napainen liitin, työnnä se pohjaan asti ja kiristä lukitusrengas kytkennän viimeistelemiseksi.
4. Kytke akkulatori pistorasiaan.

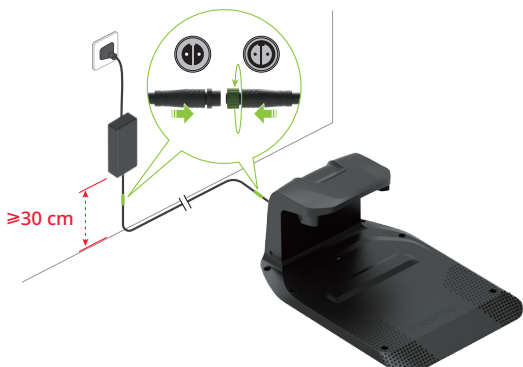

Huomautuksia:

- Jos jatkojohto on irrotettava, löysää ensin lukitusrengas ja vedä sitten liitin ulos.
- Varmista, että akkulatori on vähintään 30 cm:n korkeudella maanpinnasta veden tai kosteuden aiheuttamien vaurioiden estämiseksi.
- Kytke laite sisäpistorasiaan tai ulkikäyttöön soveltuvaan vesitiiviiseen pistorasiaan.

5. Jos asennus on tehty oikein, lataustelakan ilmaisain palaa vihreänä.



RTK-tukiaseman asennus

Etsi sopiva paikka

RTK-tukiasema välittää leikkurille tarkkuuspaikannussignaaleja. Sijoita RTK-tukiasema avoimeen paikkaan vähintään 2 metrin etäisyydelle seinistä ja aidoista vakaan signaalivastaanoton takaamiseksi.



⚠ Kiinnitä kaikki RTK-tukiaseman komponentit tukevasti paikalleen myrskyjä ja tuulenpuuskuja silmällä pitäen.

RTK-tukiaseman asennus

⚠ Kolmiomaakiila voi aiheuttaa henkilövahinkoja. Käsittele varoen.

1. Kokoa asennuspylväs.
2. Kiristä kolmiomaakiila kuvan mukaisesti.
3. Ruuvaa asennuspylväs kolmiomaakiilaan siten, että se istuu tukevasti.
4. Kiinnitä asennuspylväs tukevasti maahan tasaiseen kohtaan ja varmista, että se on pystysuorassa.

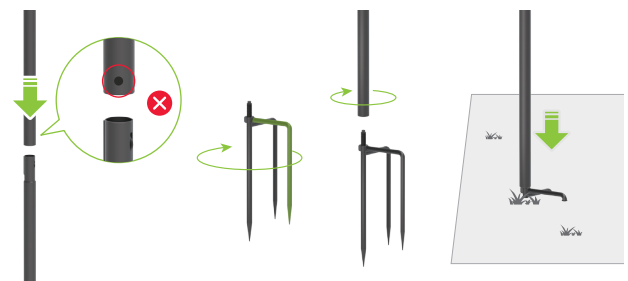

5. Aseta GNSS-antenni asennuspylvääseen ja kiinnitä ruuvilla.



6. Kytke GNSS-antenni RTK-jatkokaapelilla lataustelakkaan kuvan mukaisesti.

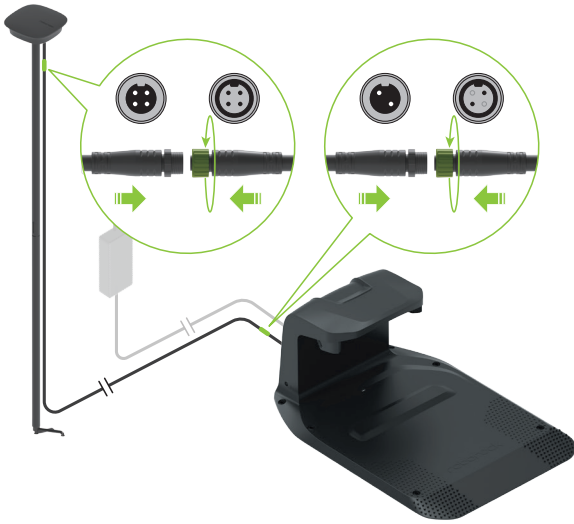

Huomautus: Jos aiot irrottaa jatkojohdon, löysää ensin lukitusrengas ja vedä sitten liitin ulos.

7. Kun RTK-tukiasema toimii oikein, sen ilmaisin palaa vihreänä.



8. Kiinnitä jatko kaapeli asennuspylvääseen mukana toimitetuilla kaapelipidikkeillä ja kiinnitä maahan maakiiloilla. Varmista, että maakiilat on työnnetty kunnolla maahan.

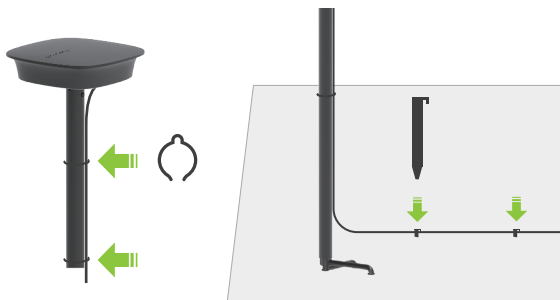

- ⚠ Älä siirrä RTK-tukiasemaa leikkurin ollessa käytössä äläkä aseta mitään esineitä antennin päälle tai yläpuolelle, jotta satelliittivastaanotto ei häiriintyisi.

Leikkurin lataaminen Ensimmäinen kerta

Suosittelemme lataamaan leikkurin akun täyteen ennen ensimmäistä käyttökertaa akun optimaalisen suorituskyvyn saavuttamiseksi. Aseta leikkuri lataustelakkaan ja varmista, että leikkurin ja telakan latauskontaktit ovat kohdakkain. Jos kytkentä onnistui, telakan ilmaisin alkaa sykkiä vihreänä.



Leikkuualueen kartoitus

- ⚠ Seuraa leikkuria kartoituksen aikana. Varo menettämästä tasapainoasi, erityisesti rinteissä. Kävele – älä juokse – kun käytät leikkuria.

1. Varmista, että leikkuri on päällä ja että WiFi- ja Bluetooth-yhteydet on muodostettu.
2. Varmista ennen kartoitusprosessin aloittamista, että olet tarkastanut nurmikon alueen huolellisesti ja rajannut työskentelyalueen selvästi. Kun alue on määritetty, seuraa sovelluksessa olevia kartoitusohjeita.
3. Leikkuri kulkee määritetyn alueen rajoja pitkin ja kartoittaa alueen.

FI

Ruohonleikkuu

- ⚠ Käytä leikkuria vain kartoitetulla työskentelyalueella.

Käynnistä leikkuu

Käynnistä leikkuu painamalla ja vahvista painamalla . Voit myös käynnistää leikkuun sovelluksen kautta.

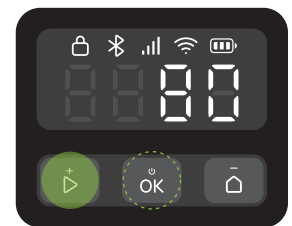





Keskeytä

Keskeytä leikkurin toiminta painamalla tai käyttämällä sovellusta.

Huomautus: Painike ohittaa kaikki muut komennot. Jos painat leikkurissa , voit jatkaa leikkuuta vain painamalla ohjauspaneelissa ja vahvistamalla painikkeella .

Jatka leikkuuta



Jatka leikkuuta painamalla ohjauspaneelissa  ja vahvasta painikkeella , tai sovelluksen kautta.

Seuraavissa tilanteissa leikkuuta voidaan jatkaa vain painamalla  ja vahvistamalla painikkeella .

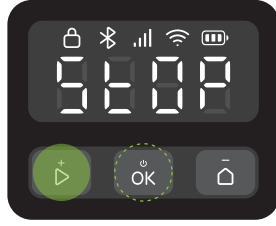
- Leikkuri pysäytettiin painamalla .
- Leikkuria kallistettiin tai nostettiin.



Palaa lataustelakkaan

Lähetä leikkuri takaisin lataustelakkaan painamalla  ja vahvasta painikkeella , tai sovelluksen kautta.

Huomautus: Nurmikon kunnon ylläpitämiseksi suosittelemme keskeyttämään leikkauksen, kun kastelulaitteet ovat päällä.





Huolto

 Käytä aina peittäviä jalkineita ja pitkälahkeisia housuja huollon aikana. Sandaalien käyttö ja paljain jaloin työskentely on ehdottomasti kielletty.

Leikkuri edellyttää viikoittaisia tarkastuksia ja huoltoa, jotta leikkuukyky säilyisi hyvänä ja leikkurin käyttöikä olisi mahdollisimman pitkä.

Puhdistus

-  Älä käytä bensiiniä, alkoholia tai muita syövyttäviä liuottimia tuotteen minkään osan puhdistamiseen.
-  Älä huuhtelee pohjaa painepesurilla, jonka paine on suurempi kuin 12,0 MPa.

Puhdista leikkuri säännöllisesti (tarpeen mukaan) ja poista lika ja leikkuujäte pyöristä, kameroista ja kiekkoista.

Varmista ennen puhdistuksen aloittamista, että:

- Leikkuri on pois päältä.
- Kotelon kannen ruuvit ovat kireällä, jotta leikkuri on tiivis.

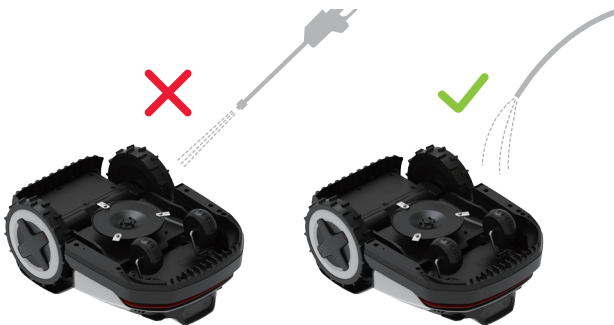

Ylärunko

Poista kertynyt lika letkulla, kankaalla tai harjalla.

Stereokamera

Tarkista ja puhdista kameras linssi säännöllisesti pehmeällä ja kuivalla liinalla. Koneäön virheetön toiminta ja korkea suorituskyky edellyttävät puhdasta linssiä.

Latauskontaktit

Puhdista leikkurin latauskontaktit pehmeällä liinalla.



Huomautus: Varmista, että kontaktit ovat täysin kuivuneet ennen leikkurin uudelleenkäynnistystä.

Pohjaosa

 Suojaudu pukemalla suojakäsineet.

Käännä leikkuri varovasti ylösalaisin pehmeälle alustalle. Poista lika ja leikkuujäte harjalla tai vesiletkulla. Puhdista kiekko ja alusta huolellisesti. Pyöritä kiekkoa ja teriä varmistaaksesi, että ne toimivat oikein. Poista lika, jotta teräkiekko ei vahingoitu.



Huomautus: Varo koskettamasta teriä käsilläsi.

Pyörät

Poista muta ja leikkuujäte harjalla ja vesiletkulla, jotta leikkurin pyörien pito säilyy hyvänä.

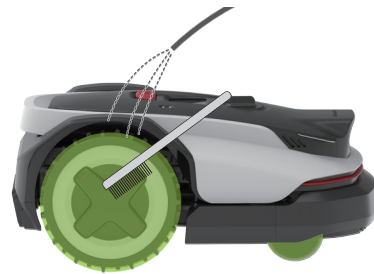

Lataustelakka

Puhdista latauskontaktit ja poista lika telakointimerkinnöistä liinalla.

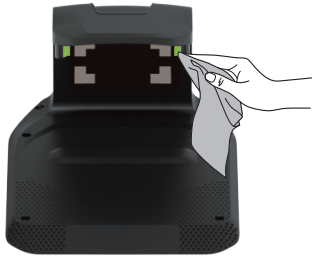

Vaihtaminen

Terät

- ⚠ Ole varovainen ja käytä aina suojakäsineitä, kun vaihdat teriä.
- ⚠ Varmista, että kaikki terät ja ruuvit vaihdetaan. Älä koskaan käytä ruuveja uudelleen – muutoin terä voi irrota ja seurauksena voi olla vakava loukkaantuminen.

1. Kytke leikkuri pois päältä.
2. Käännä leikkuri varovasti ylösalaisin pehmeälle alustalle.



3. Löysää ruuvit ja poista vanhat terät varovasti. Varo teräviä reunoja.
4. Kiristä uudet terät käsiruuvinvääntimillä.

- ⚠ Älä koskaan käytä sähköruuvinväännintä terän irrottamiseen tai asentamiseen.

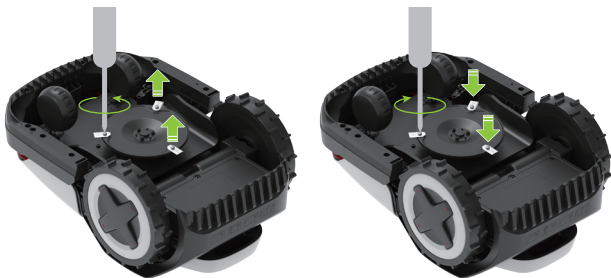

5. Varmista, että terät on kiristetty riittävästi ja että ne pääsevät pyörimään vapaasti.
6. Jos terät eivät pääse pyörimään vapaasti, löysää ruuveja, säädä terän kulmaa ja kiristä ruuvit uudelleen. Varmista ennen käyttöä, että terät pyörivät vapaasti.

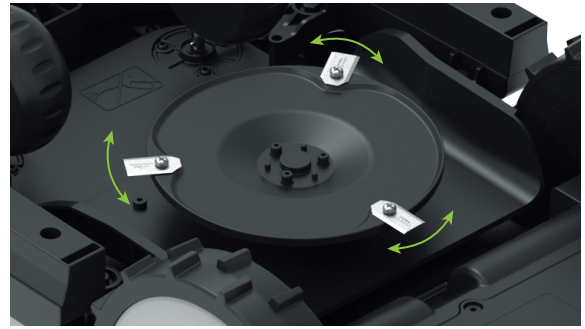

Huomautus: Suosittelemme vaihtamaan terät 1–2 kuukauden välein asennuksen jälkeen.

Akku

Suosittellemme vaihtamaan leikkurin akun kahden vuoden välein. Älä yritä vaihtaa akkua itse. Ota yhteyttä asiakaspalvelutiimiimme tai jälleenmyyjään saadaksesi ohjeita.

Pitkäaikainen säilytys

Noudata seuraavia ohjeita, jos leikkurin käyttöön tulee pidempiaikainen katkos (esim. talvikauden ajaksi tai muista syistä):

Leikkuri

1. Lataa leikkuri 50–70 % varaustasolle ennen pitkäaikaisesta säilytystä. Lataa se uudelleen 12 kuukauden kuluttua, jos pidempiaikainen säilytys jatkuu, ja suorita lataus jatkossakin vuosittain.
2. Kytke leikkuri pois päältä.
3. Puhdista se huolellisesti.

Telakka

1. Irrota akkulaturi pistorasiasta.
2. Irrota jatkojohdot telakasta.
3. Irrota lataustelakan torni lataustelakan pohjalevystä ja säilytä se kuivissa ja hyvin tuulettuvissa sisätiloissa.

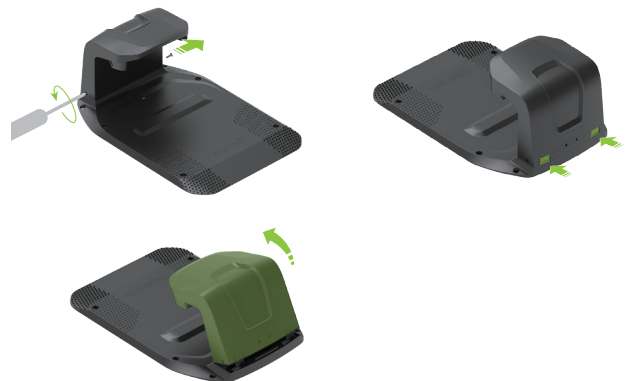

Huomautus: Suosittelemme pitämään lataustelakan pohjalevyn alkuperäisessä paikassaan. Jos sitä siirretään, leikkuualue on kartoitettava uudelleen.

Käyttöönotto pitkäaikaisen säilytyksen jälkeen

Noudata alla olevia ohjeita, kun otat leikkurin uudelleen käyttöön pitkäaikaisen säilytyksen jälkeen:

1. Varmista, että lataustelakka ja sen lisälaitteet ovat puhtaat ja ettei niissä ole hapettumia. Jos havaitset merkkejä hapettumisesta, ota yhteyttä Roborock-jälleenmyyjään tai tukipalveluumme.
2. Asenna lataustelakan torni ja kytke akkulaturi kohdassa "Valmistelu ja asennus > Lataustelakan asennus" olevien ohjeiden mukaisesti.
3. Kytke leikkuri päälle ja tarkista, että se muodostaa yhteyden sovellukseen.

Vianmääritys

Jos leikkurin käytössä ilmenee ongelmia, lue UKK:t tai virheartikkelit osoitteesta <https://garden-support.roborock.com> Roborock-sovelluksen asianomaisesta kohdasta.

Tekniset tiedot

Perustiedot	Nimi	Q105	Q110
	Malli	RRTROBUT	RRTR1BUT
	Suosittelut leikkuualue	500 m ²	1000 m ²
	Mitat (P×L×K)	625×420×270 (mm)	
	Nettopaino (sisältäen akun)	12,23 kg	
Parametri	Leikkuaika täydellä latauksella	Noin 100 min	Noin 150 min
	Leikkuleveys	22 cm	
	Leikkuukorkeus	20–60 mm	
	Latausaika	Noin 110 min	Noin 68 min
	Ajomootorin nopeus	0,4 m/s (päivittäinen) 0,6 m/s (tehokas)	
	Terän moottorin nopeus	2600/min	
Melutasot	Mitattu äänitehotaso, LWA	59 dB (A)	
	Äänitehon epätarkkuus, KWA	3 dB (A)	
	Äänitehotaso, LpA	51 dB (A)	
	Äänitehotason epätarkkuus, KpA	3 dB (A)	
Käyttöolosuhde	Lämpötila	Käyttölämpötila: 0–45 °C; 10–35 °C suositellaan Säilytyslämpötila: -20–55 °C; 10–35 °C suositellaan	
	IP-luokitus	Leikkurin runko ja lataustelakka: IPX6 RTK-tukiasema: IPX5 Akkulaturi: IP67	
Yhteyden taajuusalue	Bluetooth®	2400–2483,5 MHz	
	WiFi	2,4 GHz: 2400–2483,5 MHz 5 GHz:n osakaista 3: 5470–5725 MHz 5 GHz:n osakaista 4: 5725–5850 MHz	
	LoRa	863–870 MHz	
Suurin radiotaajuusteho	Bluetooth®	≤10 dBm	
	WiFi	2,4 GHz: ≤20 dBm 5 GHz:n osakaista 3: ≤20 dBm 5 GHz:n osakaista 4: ≤14 dBm	
	LoRa	≤14 dBm	
Akku	Akkutyyppi	Litiumioniakku	
	Nimellisjännite	21,6 V ⁻⁻⁻	
	Nimelliskapasiteetti	4 Ah	4,6 Ah
	Akun latausvirta	2 A maks.	3 A maks.
	Lämpötila	Latauslämpötila: 4–45 °C; 10–35 °C suositellaan Säilytyslämpötila: -20–55 °C; 10–35 °C suositellaan	
Lataustelakka	Ottojännite	32 V ⁻⁻⁻	
	Ottovirta	2 A	2,82 A
	Lähtöjännite	32 V ⁻⁻⁻ / 5,2 V ⁻⁻⁻	
	Lähtövirta	1,6 A / 1 A	2,5 A / 1 A
Akkulaturi	Malli	TZAL03	TZAL02
	Ottojännite	100–240 V~	
	Lähtöjännite	32 V ⁻⁻⁻	
	Lähtövirta	2 A	2,82 A
RTK-tukiasema	Malli	MBS00RR	
	Ottojännite	5,2 V ⁻⁻⁻	
	Ottovirta	1 A	

EU:n vaatimustenmukaisuusvakuutus

Suzhou ShiRuizhuo Technology Co., Ltd. vakuuttaa täten, että tämä laite täyttää konedirektiivin 2006/42/EY vaatimukset. EU-vaatimustenmukaisuusvakuutuksen koko teksti on saatavilla seuraavassa Internet-osoitteessa:

<https://garden.roborock.com/eu/policy/article/compliance>

Valmistajan nimi	Suzhou ShiRuizhuo Technology Co., Ltd.
Osoite	Room 508, Building C, No.112 GLP I-Park, Sutong Road, Suzhou Industrial Park District, Suzhou City, Jiangsu Province, P.R. China
Valtuutetun edustajan nimi	Roborock International B.V.
Osoite	Strawinskylaan 3051, Atrium, 1077ZX Amsterdam

Ilmoitamme täten, että tämä vaatimustenmukaisuusvakuutus on julkaistu Suzhou ShiRuizhuo Technology Co., Ltd. -yrityksen yksinomaisella vastuulla ja että tuotteet

Tuotteen kuvaus	Robottiruohonleikkuri
Tyyppi (malli) -merkinnät	RRTR0BUT/ RRTR1BUT
Sarjanumero	RXXXXXXXXXX ("X" viittaa mihin tahansa kirjaimen A-Z paitsi O ja I, "Y" viittaa mihin tahansa numeroon 0-9)

noudattavat säädöksiä ja on testattu seuraavien EU-direktiivien ehtojen mukaisesti:

Konedirektiivi 2006/42/EY	1. EN 60335-1:2012 + A11:2014 + A13:2017 + A1:2019 + A14:2019 + A2:2019 + A15:2021 +A16:2023 2. EN 50636-2-107:2015+A1:2018+A2:2020+A3:2021 3. EN ISO 12100:2010
---------------------------	--

Tästä ilmoituksesta vastaava henkilö:

FI

Tekstattu nimi: Dollar Qian

Asema/työnimike: Sertifikaattien hallinta

Allekirjoitus: *Dollar Qian*

Julkaisupäivä: 20.10.2025

Julkaisupaikka: Room 508, Building C, No.112 GLP I-Park, Sutong Road, Suzhou Industrial Park District, Suzhou City, Jiangsu Province, P.R. China

Tłumaczenie instrukcji oryginalnej.

Jest to wielojęzyczna instrukcja obsługi, która została opracowana w języku angielskim. W przypadku jakichkolwiek rozbieżności między wersją angielską a innymi wersjami językowymi wersja angielska będzie rozstrzygająca.

Ilustracje służą wyłącznie do celów poglądowych i mogą nie odzwierciedlać dokładnie produktu.

Polski

RockNeo Q1 Series

Instrukcja obsługi kosiarki robotycznej

Przed rozpoczęciem korzystania z produktu należy uważnie przeczytać niniejszą instrukcję obsługi i odpowiednio ją przechowywać.

Spis treści

- 118 Przedstawienie produktu**
- 122 Przygotowanie i montaż**
- 125 Przygotowanie do koszenia**
- 125 Konserwacja**
- 127 Długotrwałe przechowywanie**
- 127 Rozwiązywanie problemów**
- 128 Dane techniczne**
- 129 Deklaracja zgodności UE**

Przedstawienie produktu

⚠ Kosiarka jest fabrycznie wyposażona w ostrza znajdujące się w dolnej części. Przy podnoszeniu kosiarki należy zawsze nosić rękawice ochronne i upewnić się, że spód kosiarki, gdzie znajdują się ostrza, jest skierowany na zewnątrz.

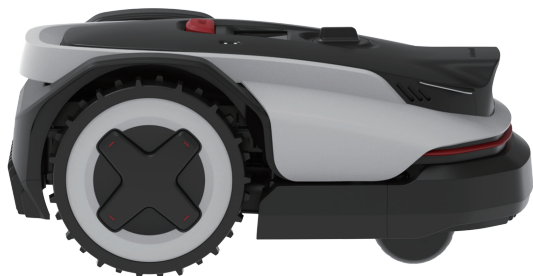

Kosiarka

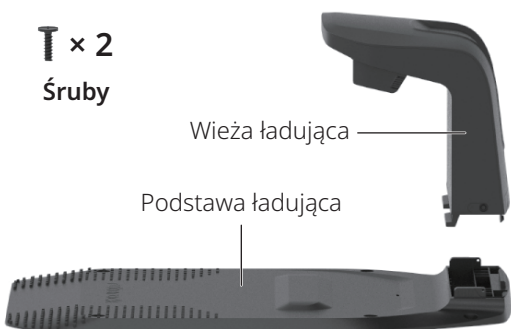

T × 2
Śruby

Wieża ładująca

Podstawa ładująca

Stacja ładująca



Ładowarka akumulatora

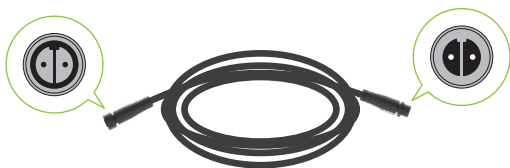

Kabel przedłużający do ładowarki akumulatora

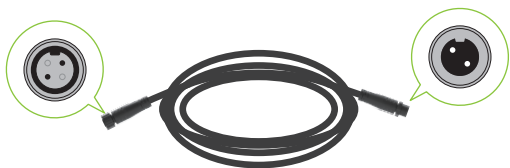

Kabel przedłużający RTK

T × 1
Śruba



Antena GNSS
(antena bazowa)

Słupki montażowe

Potrójny kołek

Stacja referencyjna RTK



Klucz imbusowy



Śruby do stacji ładującej



Kołki do kabla przedłużającego



Zaciski kablowe



Zestaw zapasowych ostrzy

Kosiarka robotyczna (widok z góry)



Kosiarka robotyczna (widok z dołu)

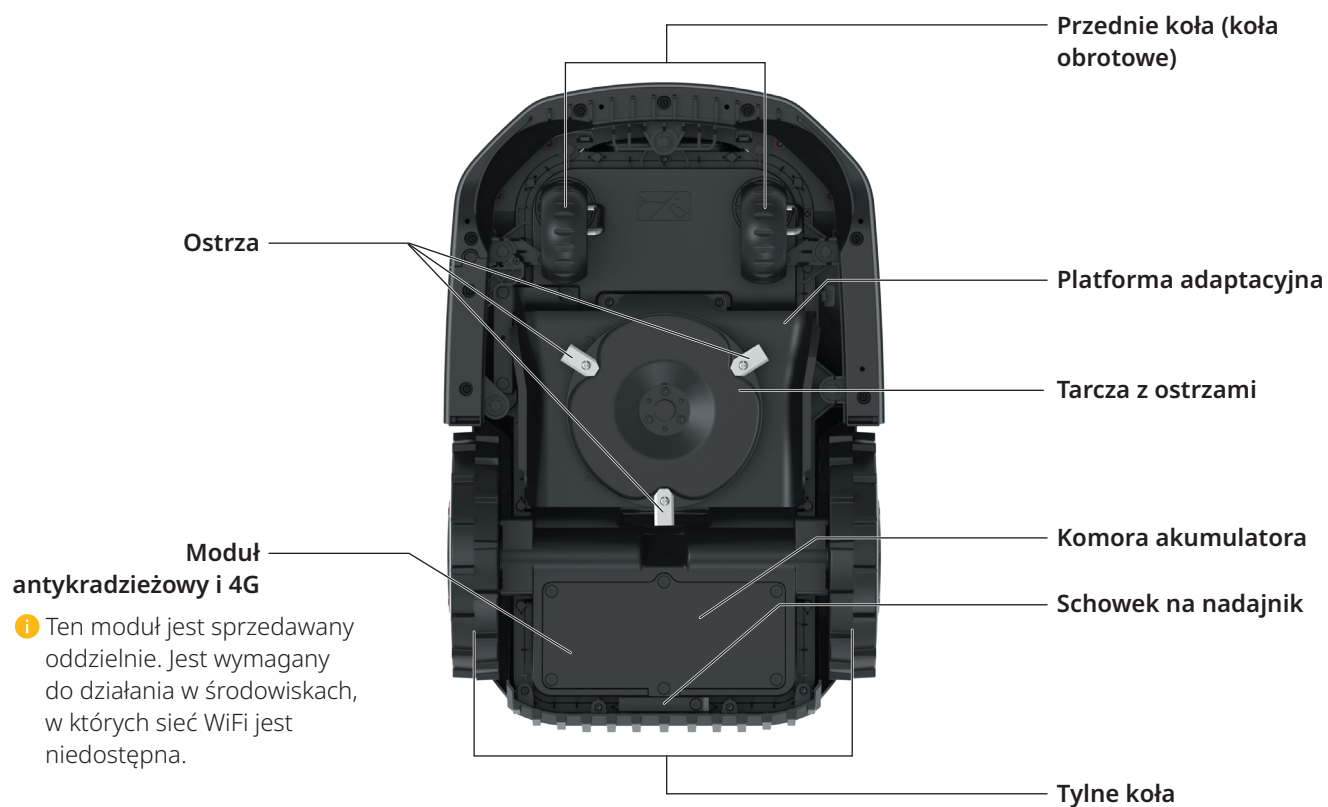

PL

Interfejs użytkownika

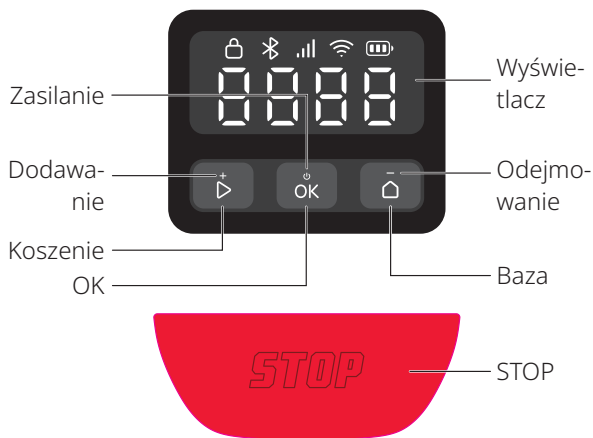

Ikona i wyświetlacz	Opis
	Poziom akumulatora
	4G <ul style="list-style-type: none"> • Wł.: Sieć 4G dostępna • Wył.: Brak sygnału/moduł antykradzieżowy i 4G nie jest zamontowany • Miga: Błąd modułu antykradzieżowego i 4G
	WiFi <ul style="list-style-type: none"> • Wł.: Połączenie aktywne • Wył.: Brak sygnału/brak połączenia • Miga: Oczekiwanie na połączenie WiFi • Miga szybko: Łączenie
	Bluetooth <ul style="list-style-type: none"> • Wł.: Połączony • Wył.: Rozłączony
	Blokada <ul style="list-style-type: none"> • Wł.: Kosiarka zablokowana • Wył.: Kosiarka odblokowana • Pulsuje: Wprowadzanie kodu PIN

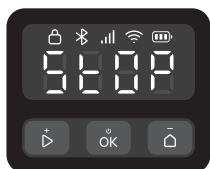

STOP
Kosiarka zatrzymana.

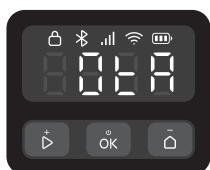

OTA
Aktualizacja bezprzewodowa (OTA).

Ikona i wyświetlacz	Opis
---------------------	------



Kod błędu
Taki kod oznacza, że wystąpił błąd związany z kosiarką. Rozwiązania można znaleźć w artykule „Błąd” na stronie <https://garden-support.roborock.com> lub w sekcji aplikacji Roborock.

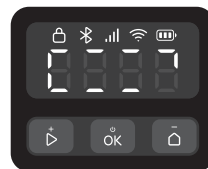

Włączanie/wyłączanie
Zewnętrzne segmenty obracają się w prawo w ciągłej pętli.

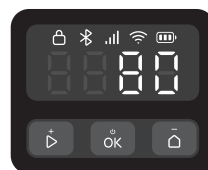

Ładowanie
Wyświetlacz przedstawia poziom naładowania akumulatora w postaci cyfr.



Koszenie/Wyznaczenie obszaru/Powrót
Cztery cyfry tworzą wzór pokazany na ilustracji. Każdy segment wzoru zapala się sekwencyjnie. Po wyświetleniu pełnego wzoru sekwencja jest powtarzana.

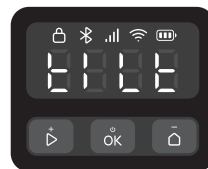



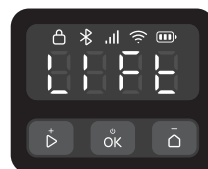



PRZECHYLENIE
Kosiarka przechylona.





PODNIESIENIE
Kosiarka podniesiona.

Sterowanie

Sterowanie	Opis
Włączanie/wyłączanie	Nacisnąć i przytrzymać 3 sekundy.
Rozpoczęcie koszenia	Nacisnąć , a następnie potwierdzić przy użyciu .
Zatrzymanie kosiarki	Nacisnąć .
Skierowanie kosiarki do stacji ładującej.	Nacisnąć , a następnie potwierdzić przy użyciu .
Zablokowanie kosiarki	Nacisnąć i przytrzymać 5 sekund.

Sterowanie	Opis
Odblokowanie kosiarki	Naciśnij dowolny przycisk, a następnie wprowadzić kod PIN.
Parowanie kosiarki	Naciśnąć jednocześnie  oraz  i przytrzymać 3 sekundy.
Przywrócenie ustawień fabrycznych	Naciśnąć jednocześnie  ,  oraz  i przytrzymać 10 sekund, a następnie wprowadzić kod PIN.
Ponowne uruchomienie kosiarki	Naciśnąć  i przytrzymać 10 sekund.



Wprowadzanie kodu PIN



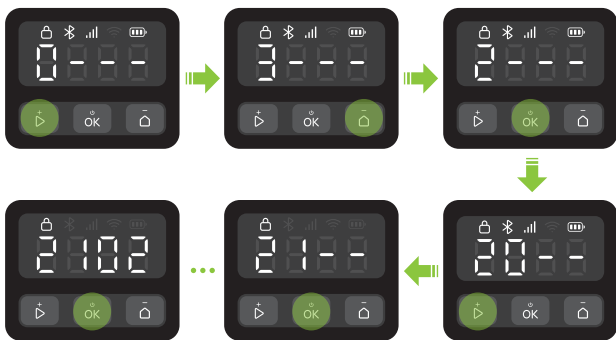

Przed rozpoczęciem pracy należy wprowadzić kod PIN, aby odblokować kosiarkę. Domyślny kod to 0000 i można go zmienić za pomocą aplikacji. Naciśnięcie  lub , aby zwiększyć lub zmniejszyć liczbę i naciśnięcie , aby potwierdzić każdą cyfrę.

Uwaga: Kod PIN należy przechowywać w bezpiecznym miejscu i nie ujawniać go innym osobom.



Wskaźniki na stacji ładującej oraz stacji referencyjnej RTK

Miejsce wskaźnika	Status wskaźnika	Opis
Stacja ładująca		Świeci na zielono Kosiarka nienaładowana.
		Pulsuje na zielono Kosiarka ładuje się.
		Świeci na czerwono Błąd stacji ładującej.
	/ Wył.	<ul style="list-style-type: none"> Kosiarka w pełni naładowana. Usterka obwodu.

Miejsce wskaźnika	Status wskaźnika	Opis
Stacja referencyjna RTK		Świeci na zielono Silny sygnał RTK.
		Pulsuje na pomarańczowo Słaby sygnał RTK.
		Miga szybko na pomarańczowo Wyszukiwanie sygnału.
		Pulsuje szybko na czerwono Wystąpił błąd.

Czujniki

Czujnik	Opis
Podwójna kamera	Wyczuwa otoczenie, wykonuje różne działania w odpowiedzi na różne obiekty znajdujące się przed kamerą i uruchamia algorytmy fuzji z innymi czujnikami.
Antena GNSS	Wykorzystuje GNSS do precyzyjnego pozycjonowania, umożliwiając kosiarce dokładne określenie swojej lokalizacji.

Sposób działania

Kosiarka robotyczna może automatycznie przełączać się między koszeniem i ładowaniem. Dzięki dokładnemu co do centymetra systemowi pozycjonowania RTK i inteligentnemu wyznaczaniu obszaru za pomocą podwójnej kamery nie ma potrzeby stosowania linki granicznej do wyznaczania obszaru roboczego. Dzięki algorytmowi fuzji wielu czujników kosiarka inteligentnie pokonuje zakręty i omija przeszkody.

Automatyczne dokowanie

Kosiarka automatycznie powraca do stacji ładującej, gdy akumulator jest wyczerpany. Po pewnym czasie ładowania kosiarka wznowi koszenie.

Koszenie przez całą dobę

Podświetlenie kamery umożliwia pracę kosiarki w nocy. Za pomocą aplikacji można również ustawić kosiarkę tak, aby była przyjazna dla dzikich zwierząt.

Harmonogram

W aplikacji można ustawić harmonogram koszenia, a kosiarka będzie działać automatycznie zgodnie z nim.

Wysokość koszenia

Przed rozpoczęciem koszenia należy upewnić się, że trawa nie jest dłuższa niż wynosi regularna wysokość użytkowa. Kosiarka oferuje wiele regulowanych wysokości koszenia. Drastyczne skrócenie wysokości trawy wymaga stopniowego wykonania tej procedury.

PL

Zaplanowana trasa

Kosiarka podąża równoległą trasą generowaną przez algorytm trasowania, zapewniając wyższą wydajność i pozostawiając użytkownikom więcej czasu na cieszenie się trawnikiem.

Inteligentne unikanie przeszkód

Dzięki podwójnej kamerze kosiarka może wykrywać i identyfikować różne typy obiektów, odpowiednio wytyczać różne trasy oraz równoważyć bezpieczeństwo i zasięg koszenia.

Czujnik deszczu i opóźnienie w razie deszczu

Kosiarka posiada klasę wodoodporności IPX6 i jest przeznaczona do użytku na zewnątrz. Jednak koszenie mokrej trawy nie zawsze jest efektywne. Kosiarka jest wyposażona w czujnik deszczu, który wykrywa deszcz i nakazuje kosiarce przerwanie koszenia oraz powrót do stacji ładującej. Kosiarka następnie wznowia koszenie po upływie czasu opóźnienia w razie deszczu (domyślnie 180 minut). Ustawienie czasu opóźnienia w razie deszczu można zmienić za pomocą aplikacji.

Platforma adaptacyjna

Platforma adaptacyjna kosiarki umożliwia jej dynamiczne dostosowywanie się do zmian terenu, zapewniając bardziej równomierne i spójne koszenie na nierównych powierzchniach.

Brak konieczności zbierania skoszonej trawy

Pozostawione krótkie ścinki trawy nie muszą być grabione ani zbierane, ponieważ służą jako naturalny nawóz dla trawnika.

Moduł PreciEdge

i Ten moduł należy zakupić osobno.

Dzięki innowacyjnej konstrukcji z dwoma ostrzami kosiarka może przycinać trawę blisko ścian, co ogranicza konieczność ręcznego przycinania obrzeży.

Zabezpieczenie przeciwkradzieżowe

Kosiarka jest wyposażona we wbudowany alarm o wysokiej częstotliwości dźwięku. Urządzenie posiada również schowek na nadajnik, w którym można zamontować nadajnik (sprzedawany oddzielnie). Dodatkowo można również zakupić moduł antykradzieżowy i 4G.

Przygotowanie i montaż

Przygotowanie aplikacji

1 Pobranie aplikacji

Zeskanować kod QR, aby zainstalować aplikację Roborock.



2 Przygotowanie telefonu

Przed kontynuowaniem należy upewnić się, że funkcja Bluetooth telefonu jest włączona, co jest niezbędne do znalezienia i połączenia kosiarki podczas procesu konfiguracji.

3 Połączenie z kosiarką

1. Nacisnąć i przytrzymać przez 3 sekundy i wprowadzić kod PIN.
2. Uruchomić aplikację Roborock.
3. Zeskanować kod QR na kosiarce za pomocą aplikacji lub jednocześnie nacisnąć i przytrzymać przez 3 sekundy przyciski i , aby nawiązać połączenie.

Uwaga:

- Zalecamy połączenie z siecią WiFi 2,4 GHz.
- Należy upewnić się, że kosiarka znajduje się w zasięgu połączenia Bluetooth (6 m).

Przygotowanie trawnika

Przed koszeniem należy przyciąć trawnik do regularnej wysokości użytkowej. Usunąć wszelkie śmieci, zabawki, kable, kamienie i inne przeszkody. Upewnić się, że dzieci i zwierzęta domowe nie przebywają na trawniku.

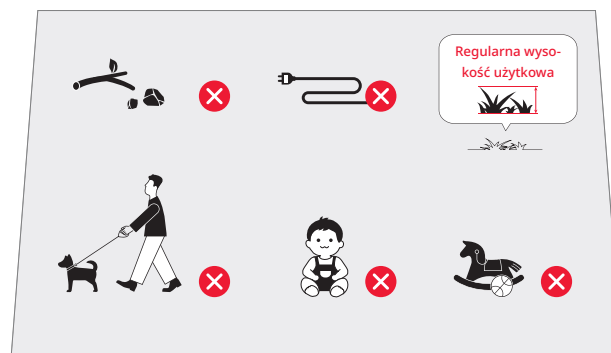

Montaż stacji ładującej

Znalezienie odpowiedniego miejsca

Ważne jest, aby wybrać odpowiednie miejsce dla stacji ładującej, aby zapewnić skuteczne dokowanie kosiarki. Należy zapoznać się z poniższymi wskazówkami:

1. Stacja ładująca powinna być umieszczona na płaskiej powierzchni na otwartej przestrzeni i w pobliżu ładowarki akumulatora (w odległości do 10 m).

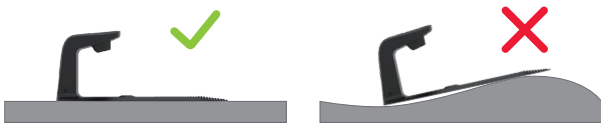

2. Zalecamy umieszczenie stacji w miejscu, w którym sygnał WiFi jest silny.



3. W promieniu 2 metrów wokół stacji ładującej nie powinny znajdować się żadne przeszkody, a wysokość trawy nie powinna przekraczać 8 cm.

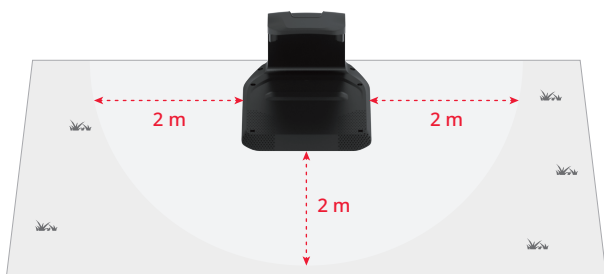

4. Znaczniki dokowania na wieży ładującej powinny być wyraźne.

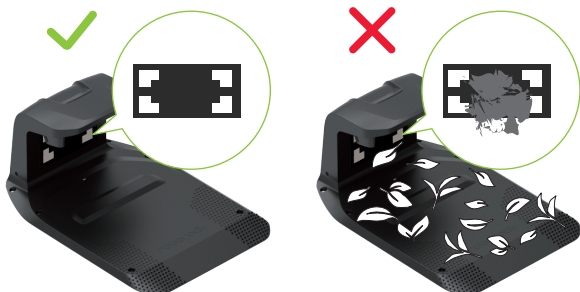

Montaż stacji ładującej

1. Włożyć wieżę ładującą do podstawy ładującej. Dokręcić śruby po obu stronach wieży ładującej, jak pokazano na poniższej ilustracji.



2. Przymocować podstawę ładującą do podłoża za pomocą dostarczonych śrub i klucza imbusowego.

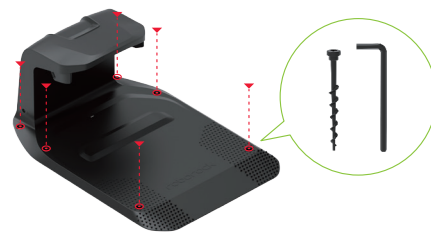

3. Użyć kabla przedłużającego, aby podłączyć stację ładującą do ładowarki akumulatora. Należy wyrównać 2-stykowe złącze, włożyć je do końca i dokręcić pierścień blokujący, aby zabezpieczyć połączenie.

4. Podłączyć ładowarkę akumulatora do gniazda zasilania.

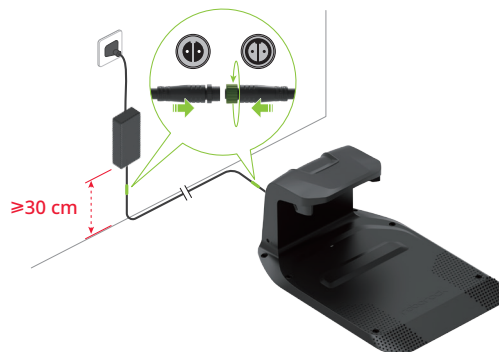

Uwagi:

- Jeśli konieczne jest odłączenie kabla przedłużającego należy najpierw poluzować pierścień blokujący, a następnie wyciągnąć złącze.
- Upewnić się, że ładowarka akumulatora jest umieszczona co najmniej 30 cm nad ziemią, aby zapobiec uszkodzeniu przez wodę lub wilgoć.
- Podłączyć urządzenie do gniazda w pomieszczeniu lub wodoodporne gniazda na zewnątrz.

5. Jeśli konfiguracja jest prawidłowa, wskaźnik na stacji ładującej zaświeci się na zielono.



Montaż stacji referencyjnej RTK

Znalezienie odpowiedniego miejsca

Stacja referencyjna RTK dostarcza do kosiarki precyzyjne sygnały pozycjonujące. Aby zapewnić stabilny odbiór sygnału, należy umieścić stację referencyjną RTK na otwartej przestrzeni, w odległości co najmniej 2 metrów od ścian lub ogrodzeń.



⚠ Wszystkie elementy stacji referencyjnej RTK należy zabezpieczyć w przypadku burzy lub silnego wiatru.

Montaż stacji referencyjnej RTK

⚠ Potrójny kołek może spowodować urazy ciała. Należy obchodzić się z zachowaniem ostrożności.

1. Złożyć dwa słupki montażowe.
2. Dokręcić potrójny kołek, jak pokazano na ilustracji.
3. Przykręcić słupek montażowy do potrójnego kołka, tak aby był dobrze dokręcony.
4. Mocno wbić słupek montażowy w równe podłoże, tak aby słupek znajdował się w pozycji pionowej.

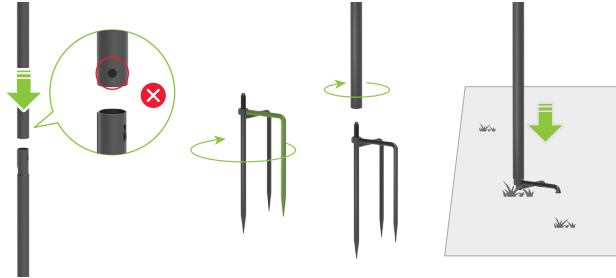

5. Włożyć antenę GNSS do słupka montażowego i przy-mocować za pomocą śruby.



6. Przy użyciu kabla przedłużającego RTK należy podłączyć antenę GNSS do stacji ładującej, jak pokazano na ilustracji.

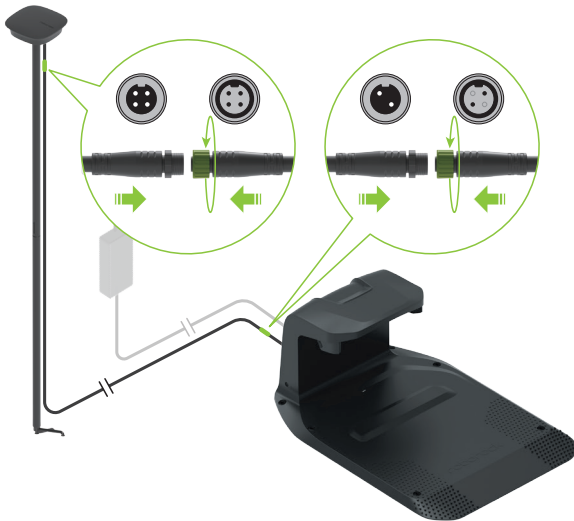

Uwaga: Aby odłączyć kabel przedłużający, najpierw należy poluzować pierścień blokujący, a następnie wyciągnąć złącze.

7. Gdy urządzenie działa prawidłowo, wskaźnik na stacji referencyjnej RTK świeci na zielono.



8. Za pomocą dostarczonych zacisków kablowych przymocować kabel przedłużający do słupka montażowego i przymocować go do podłoża za pomocą kołków. Należy upewnić się, że kołki są całkowicie wbite w ziemię.

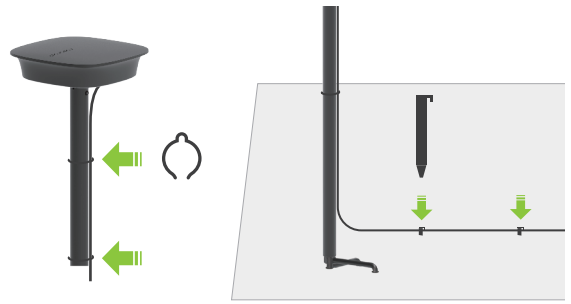

⚠ Aby utrzymać prawidłowy odbiór satelitarny, nie należy zmieniać położenia stacji referencyjnej RTK podczas pracy kosiarki ani nie umieszczać żadnych przedmiotów na antenie ani nad nią.

Pierwsze ładowanie kosiarki

Zalecamy pełne naładowanie kosiarki przed pierwszym użyciem, aby zapewnić optymalną wydajność akumulatora. Umieścić kosiarkę na stacji ładującej i upewnić się, że styki ładowania na kosiarce i stacji są prawidłowo wyrównane. Jeśli połączenie się powiedzie, wskaźnik na stacji zaświeci się na zielono.



Wyznaczanie obszaru roboczego



⚠ Należy podążać za kosiarką podczas procesu wyznaczania obszaru. Należy zawsze utrzymywać równowagę i bezpieczne oparcie dla stóp, zwłaszcza na zboczach. Podczas obsługi kosiarki należy chodzić, a nie biegać.

1. Upewnić się, że kosiarka jest włączona oraz nawiązane jest połączenie z siecią WiFi i Bluetooth.
2. Przed rozpoczęciem procesu wyznaczania obszaru należy upewnić się, że trawnik został dokładnie sprawdzony oraz że obszar roboczy został jasno określony. Po zdefiniowaniu obszaru należy postępować zgodnie z instrukcjami wyznaczania obszaru zawartymi w aplikacji.
3. Kosiarka przejedzie wzdłuż granicy wyznaczonego obszaru i odpowiednio zarejestruje mapę.

Przygotowanie do koszenia

⚠ Zawsze należy upewnić się, że kosiarka pracuje w wyznaczonym obszarze roboczym.



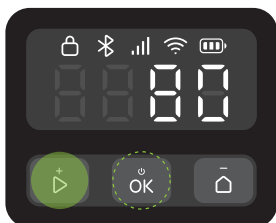

Rozpoczęcie koszenia

Nacisnąć , a następnie potwierdzić przy użyciu , aby rozpocząć koszenie. Koszenie można również rozpocząć za pośrednictwem aplikacji.





Pauza



Nacisnąć , aby wstrzymać pracę kosiarki lub wstrzymać ją za pomocą aplikacji.

Uwaga: Przycisk  zastępuje wszystkie inne polecenia. Po naciśnięciu  na kosiarce, koszenie można wznowić tylko w przypadku naciśnięcia , a następnie potwierdzając przy użyciu  na panelu sterowania.

Wznowienie koszenia

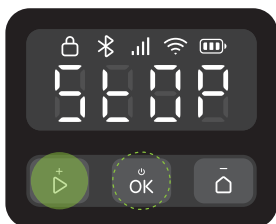

Nacisnąć , a następnie potwierdzić przy użyciu  na panelu sterowania lub użyć aplikacji, aby wznowić koszenie.



W poniższych sytuacjach pracę kosiarki można wznowić tylko poprzez naciśnięcie , a następnie potwierdzenie przy użyciu :

- Kosiarka została zatrzymana przez naciśnięcie .
- Kosiarka została przechylona lub podniesiona.

Powrót do ładowania

Można wysłać kosiarkę do stacji ładującej, naciskając  i potwierdzając przy użyciu  lub za pośrednictwem aplikacji.

Uwaga: Ze względu na kondycję trawnika nie zalecamy koszenia przy włączonych zraszaczach.

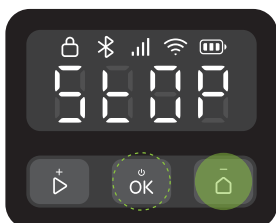

Konserwacja

⚠ Podczas konserwacji należy zawsze nosić zamknięte obuwie i spodnie o pełnej długości. Sandały i gołe stopy są surowo zabronione.

Aby utrzymać zadowalającą wydajność koszenia i wydłużyć żywotność kosiarki, wymagane jest cotygodniowe przeprowadzanie przeglądów i konserwacji.

Czyszczenie

⚠ Nie należy używać benzyny, alkoholu ani innych żrących rozpuszczalników do czyszczenia jakichkolwiek części produktu.

⚠ Nie należy płukać spodu myjką wysokociśnieniową o ciśnieniu powyżej 12,0 MPa.

Regularnie czyścić kosiarkę (w razie potrzeby), aby usunąć brud i ścinki trawy z kół, kamer i tarczy.

Przed czyszczeniem należy upewnić się, że:

- Kosiarka jest wyłączona.
- Śruby osłony komory są całkowicie dokręcone, aby zapewnić szczelność kosiarki.

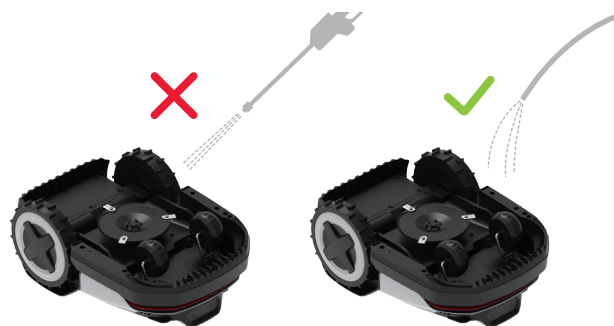

Górna obudowa

Usunąć nagromadzony brud za pomocą węża, szmatki lub szczotki.

Podwójna kamera

Należy regularnie sprawdzać i czyścić obiektyw kamery za pomocą miękkiej suchej szmatki. Czysty obiektyw ma kluczowe znaczenie dla zapewnienia optymalnej efektywności i wydajności.

Styki ładowania

Styki ładowania kosiarki należy czyścić miękką szmatką.



Uwaga: Przed ponownym uruchomieniem kosiarki należy upewnić się, że styki są całkowicie suche.

PL

Spodnia sekcja

⚠ W celu zapewnienia ochrony należy nosić rękawice robocze.

Delikatnie umieścić kosiarkę na miękkim podłożu. Usunąć zanieczyszczenia i pozostałości trawy za pomocą szczotki lub węża ogrodowego. Dokładnie wyczyścić tarczę i podwozie. Poruszać tarczą i ostrzami, aby upewnić się, że działają prawidłowo. Należy usunąć wszelkie zanieczyszczenia, aby zapobiec uszkodzeniu tarczy z ostrzami.



Uwaga: Należy uważać, aby nie dotykać ostrzy rękami.

Koła

Usunąć błoto i ścinki trawy za pomocą szczotki i węża ogrodowego, aby zapewnić dobrą przyczepność kosiarki.

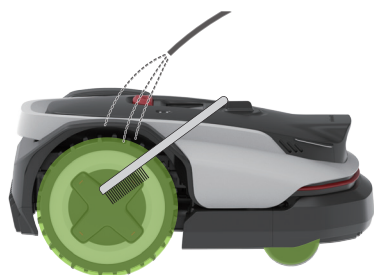

PL

Stacja ładująca

Oczyścić styki ładowania i zabrudzenia na znacznikach dokowania za pomocą szmatki.

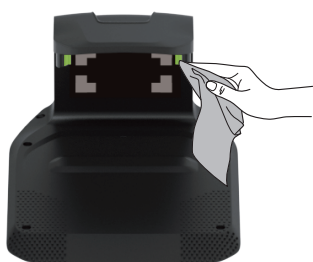

Wymiana

Ostrza

⚠ Należy zachować ostrożność podczas wymiany ostrzy i zawsze nosić rękawice.

⚠ Należy upewnić się, że wszystkie ostrza i śruby zostały wymienione. Nigdy nie należy używać śrub ponownie – może to doprowadzić do oderwania się ostrza i poważnych urazów ciała.

1. Wyłączyć kosiarkę.
2. Delikatnie umieścić kosiarkę na miękkim podłożu.



3. Poluzować śruby i ostrożnie usunąć stare ostrza. Należy uważać na ostre krawędzie.
4. Dokręcić nowe ostrza za pomocą zwykłego śrubokrętu.

⚠ Do demontażu lub montażu ostrza nie wolno używać wkrętarki.

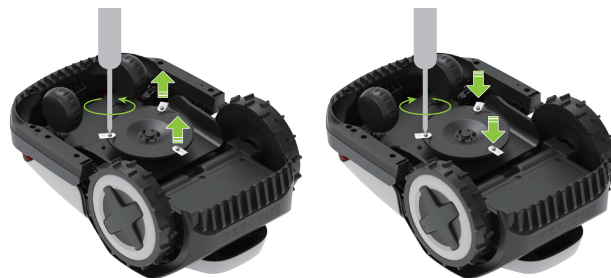

5. Należy upewnić się, że ostrza są mocno dokręcone i mogą się swobodnie obracać.
6. Jeśli ostrza nie mogą się swobodnie obracać, należy poluzować śruby, wyregulować kąt ostrza, a następnie ponownie dokręcić śruby. Przed użyciem należy upewnić się, że ostrza mogą się swobodnie obracać.

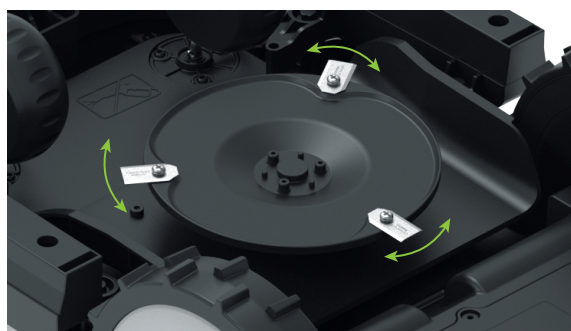

Uwaga: Zalecamy wymianę ostrzy co 1–2 miesiące po montażu.

Akumulator

Zalecamy wymianę akumulatora kosiarki co dwa lata. Nie należy wymieniać akumulatora na własną rękę. Należy skontaktować się z naszym zespołem obsługi posprzedażnej lub sprzedawcą w celu uzyskania pomocy.

Długotrwałe przechowywanie

Jeśli kosiarka nie jest używana przez dłuższy czas (np. zimą, gdy trawa jest w stanie uśpionia lub z innych powodów), należy wykonać następujące czynności:

Kosiarka

1. Naładować akumulator kosiarki do poziomu 50–70% przed jej długotrwałym przechowywaniem. Jeśli po upływie 12 miesięcy kosiarka jest nadal przechowywana, należy ją naładować, a następnie ładować raz w roku.
2. Wyłączyć kosiarkę.
3. Dokładnie ją wyczyścić.

Stacja

1. Odłączyć ładowarkę akumulatora od gniazda zasilania.
2. Odłączyć kable przedłużające od stacji.
3. Odłączyć wieżę ładującą od podstawy ładującej i przechowywać ją w suchym, dobrze wentylowanym pomieszczeniu.



Uwaga: Zalecamy pozostawienie podstawy ładującej w pierwotnym położeniu. Jeśli zostanie ona przeniesiona, należy ponownie wyznaczyć obszar roboczy.

Ponowne uruchomienie po długotrwałym przechowywaniu

Gdy nadejdzie czas na ponowne uruchomienie kosiarki po jej długotrwałym przechowywaniu, należy wykonać poniższe czynności:

1. Upewnić się, że stacja ładująca i jej akcesoria są czyste i nie ma oznak utlenienia. W przypadku stwierdzenia jakichkolwiek śladów utlenienia należy skontaktować się ze sprzedawcą Roborock lub serwisem posprzedażowym.
2. Należy zapoznać się z sekcją „Przygotowanie i montaż > Montaż stacji ładującej”, aby zainstalować wieżę ładującą i podłączyć ładowarkę akumulatora.
3. Włączyć zasilanie kosiarki i sprawdzić, czy została ona pomyślnie połączona z aplikacją.

Rozwiązywanie problemów

W przypadku wystąpienia jakichkolwiek problemów podczas korzystania z kosiarki należy zapoznać się z często zadawanymi pytaniami lub artykułami o błędach na stronie <https://garden-support.roborock.com> lub w sekcji w aplikacji Roborock.

Dane techniczne

Podstawowe informacje	Nazwa	Q105	Q110
	Model	RRTROBUT	RRTR1BUT
	Zalecany obszar koszenia	500 m ²	1000 m ²
	Wymiary (dł. × szer. × wys.)	625×420×270 (mm)	
	Masa netto (z akumulatorem)	12,23 kg	
Parametr	Czas koszenia po pełnym naładowaniu	Ok. 100 min	Ok. 150 min
	Szerokość koszenia	22 cm	
	Wysokość koszenia	20 mm – 60 mm	
	Czas ładowania	Ok. 110 min	Ok. 68 min
	Prędkość silnika jezdnego	0,4 m/s (codzienny) 0,6 m/s (wydajny)	
	Prędkość silnika ostrzy	2600/min	
Emisja hałasu	Zmierzony poziom mocy akustycznej, LWA	59 dB (A)	
	Niepewność mocy akustycznej, KWA	3 dB (A)	
	Poziom ciśnienia akustycznego, LpA	51 dB (A)	
	Niepewność ciśnienia akustycznego, KpA	3 dB (A)	
Warunki pracy	Temperatura	Temperatura pracy: 0°C–45°C; zalecana 10–35°C Temperatura przechowywania: -20°C–55°C; zalecana 10–35°C	
	Stopień ochrony IP	Korpus kosiarki i stacja ładowująca: IPX6 Stacja referencyjna RTK: IPX5 Ładowarka akumulatora: IP67	
Zakres częstotliwości łączności	Bluetooth®	2400–2483,5 MHz	
	WiFi	2,4 GHz: 2400–2483,5 MHz 5 GHz, pasmo podrzędne 3: 5470–5725 MHz 5 GHz, pasmo podrzędne 4: 5725–5850 MHz	
	LoRa	863–870 MHz	
Maks. moc częstotliwości radiowych	Bluetooth®	≤10 dBm	
	WiFi	2,4 GHz: ≤20 dBm 5 GHz pasmo podrzędne 3: ≤20 dBm 5 GHz pasmo podrzędne 4: ≤14 dBm	
	LoRa	≤14 dBm	
Akumulator	Typ akumulatora	Akumulator litowo-jonowy	
	Napięcie znamionowe	21,6 V ⁻⁻⁻	
	Pojemność znamionowa	4 Ah	4,6 Ah
	Prąd ładowania akumulatora	Maks. 2 A	Maks. 3 A
	Temperatura	Temperatura ładowania: 4°C–45°C; zalecana 10–35°C Temperatura przechowywania: -20°C–55°C; zalecana 10–35°C	
Stacja ładująca	Napięcie znamionowe	32 V ⁻⁻⁻	
	Prąd wejściowy	2 A	2,82 A
	Napięcie wyjściowe	32 V ⁻⁻⁻ /5,2 V ⁻⁻⁻	
	Prąd wyjściowy	1,6 A/1 A	2,5 A/1 A
Ładowarka akumulatora	Model	TZAL03	TZAL02
	Napięcie znamionowe	100–240 V~	
	Napięcie wyjściowe	32 V ⁻⁻⁻	
	Prąd wyjściowy	2 A	2,82 A
Stacja referencyjna RTK	Model	MBS00RR	
	Napięcie znamionowe	5,2 V ⁻⁻⁻	
	Prąd wejściowy	1 A	

Deklaracja zgodności UE

Niniejszym firma Suzhou ShiRuizhuo Technology Co., Ltd. oświadcza, że niniejsze urządzenie jest zgodne z Dyrektywą Maszynową 2006/42/WE. Pełny tekst deklaracji zgodności UE jest dostępny pod następującym adresem:

<https://garden.roborock.com/eu/policy/article/compliance>

Nazwa producenta	Suzhou ShiRuizhuo Technology Co., Ltd.
Adres	Room 508, Building C, No.112 GLP I-Park, Sutong Road, Suzhou Industrial Park District, Suzhou City, Jiangsu Province, Chiny
Nazwa autoryzowanego przedstawiciela	Roborock International B.V.
Adres	Strawinskylaan 3051, Atrium, 1077ZX Amsterdam

Niniejszym oświadczamy, że niniejsza deklaracja zgodności została wydana na wyłączną odpowiedzialność firmy Suzhou ShiRuizhuo Technology Co., Ltd. oraz że produkty:

Opis produktu	Kosiarka robotyczna
Oznaczenia typu (modelu)	RRTR0BUT/ RRTR1BUT
Numer seryjny	RXXXXXXXXXXXX („X” oznacza dowolną literę od A-Z z wyjątkiem O i I, „Y” oznacza dowolną cyfrę od 0-9)

są zgodne i zweryfikowane poprzez testy z przepisami następujących dyrektyw UE:

Dyrektywa Maszynowa 2006/42/WE	1. EN 60335-1:2012 + A11:2014 + A13:2017 + A1:2019 + A14:2019 + A2:2019 + A15:2021 +A16:2023 2. EN 50636-2-107:2015+A1:2018+A2:2020+A3:2021 3. EN ISO 12100:2010
--------------------------------	--

Osoba odpowiedzialna za sporządzenie niniejszej deklaracji:

Imię i nazwisko drukowanymi literami: Dollar Qian

Stanowisko/tytuł: Menedżer ds. certyfikacji

Podpis: *Dollar Qian*

Data wydania: 20 października 2025 r.

Miejsce wydania: Room 508, Building C, No.112 GLP I-Park, Sutong Road, Suzhou Industrial Park District, Suzhou City, Jiangsu Province, Chiny

PL

Překlad původního návodu k používání.

Toto je vícejazyčný návod, jehož originální jazyk je angličtina. V případě jakýchkoli rozporů mezi anglickou verzí a verzemi v jiných jazycích má přednost anglická verze.

Obrázky slouží pouze pro ilustrační účely a nemusí přesně odpovídat skutečnému produktu.

Čeština

RockNeo Q1 Series

Návod k použití robotické sekačky na trávu

Před použitím tohoto produktu si pečlivě přečtěte tento návod k použití a uložte jej na bezpečném místě pro budoucí použití.

Obsah

- 131 Popis produktu**
- 135 Příprava a instalace**
- 137 Připraveno k sečení**
- 138 Údržba**
- 139 Dlouhodobé skladování**
- 139 Řešení problémů**
- 140 Technické údaje**
- 141 Prohlášení o shodě EU**

Popis produktu

⚠ Sekačka má předem instalované nože na spodní straně. Při zvedání sekačky vždy noste ochranné rukavice a ujistěte se, že strana s noži směřuje ven.

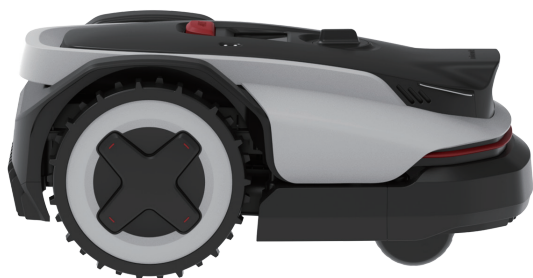

Sekačka

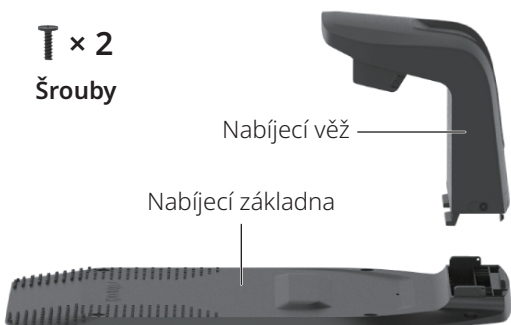

⌘ × 2
Šrouby

Nabíjecí věž

Nabíjecí základna

Nabíjecí stanice



Nabíječka baterie

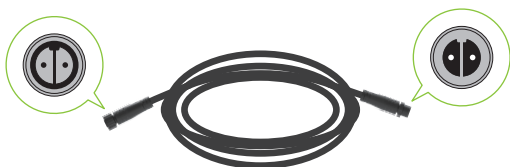

Prodlužovací kabel pro nabíječku baterie

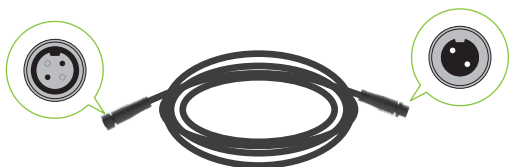

Prodlužovací kabel RTK

⌘ × 1
Šroub

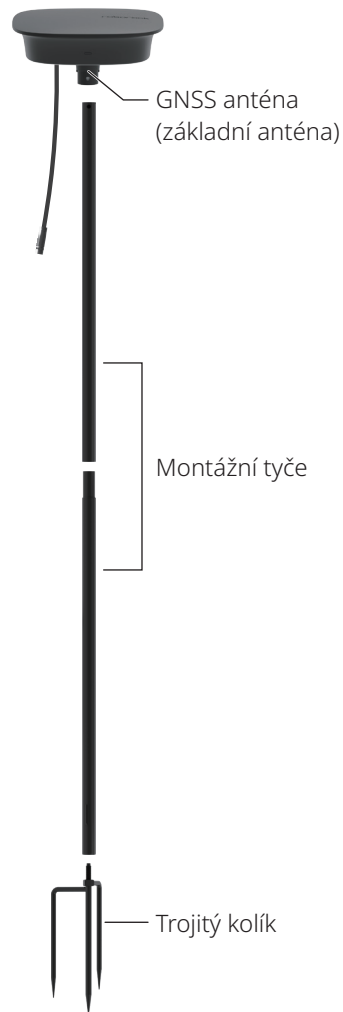

GNSS anténa
(základní anténa)

Montážní tyče

Trojité kolíky

Referenční stanice RTK

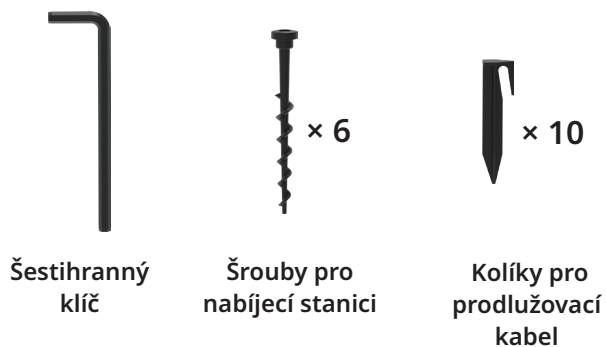

Šestihranný
klíč

Šrouby pro
nabíjecí stanici

Kolíky pro
prodlužovací
kabel



Kabelové spony



Sada náhradních
nožů

CZ

Robotická sekačka (pohled shora)



Robotická sekačka (pohled zespodu)

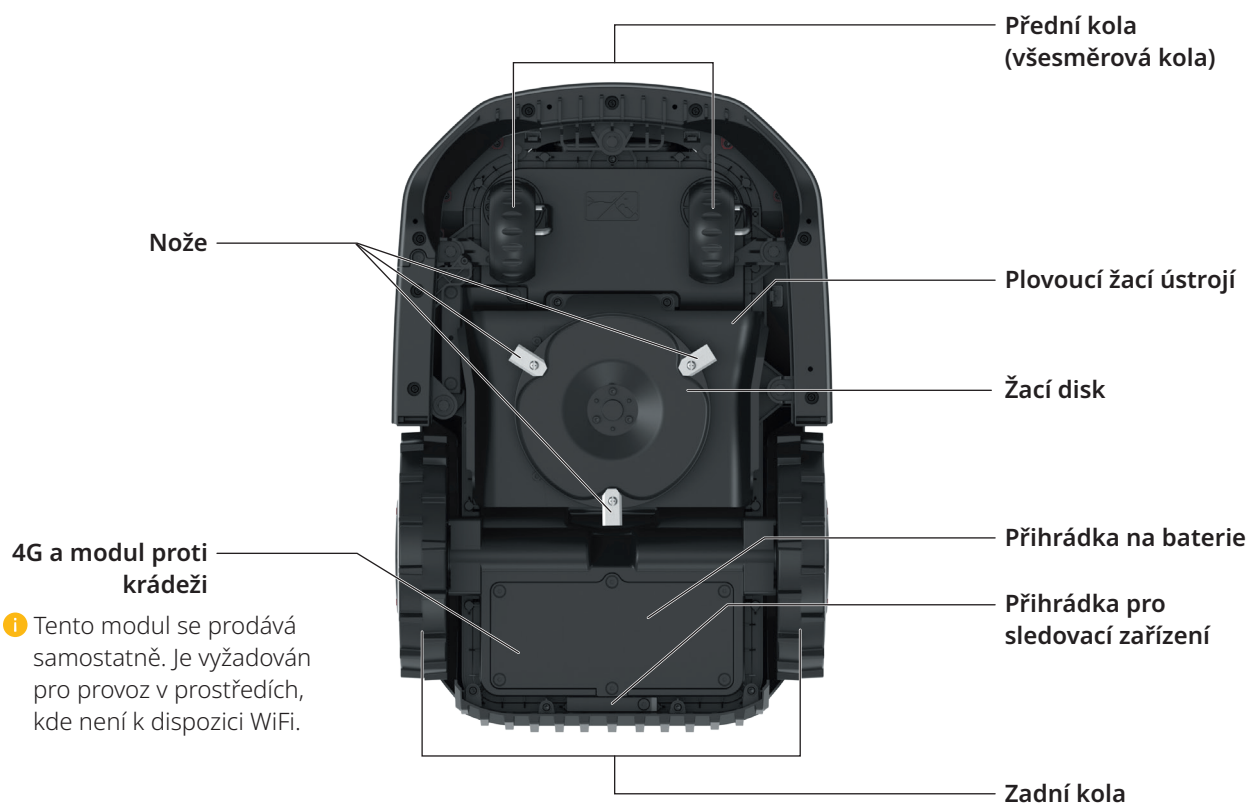

CZ

Uživatelské rozhraní

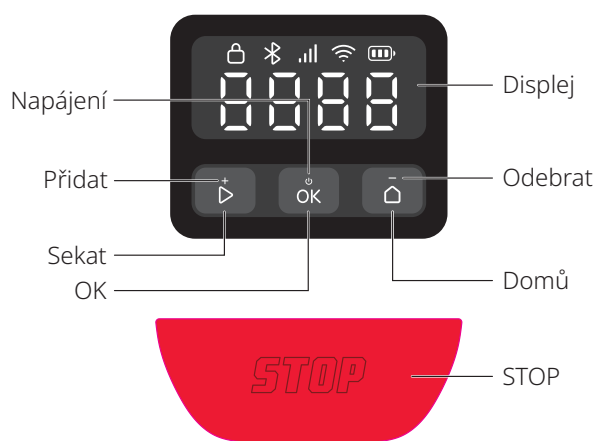

Ikona a displej	Popis
	Úroveň nabití baterie
	4G <ul style="list-style-type: none"> • Zap: 4G k dispozici • Vyp: Žádný signál / 4G a modul proti krádeži není nainstalován • Bliká: Chyba 4G a modulu proti krádeži
	WiFi <ul style="list-style-type: none"> • Zap: Připojeno • Vyp: Žádný signál / není připojeno • Bliká: Čekání na připojení k WiFi • Rychle bliká: Připojování
	Bluetooth <ul style="list-style-type: none"> • Zap: Připojeno • Vyp: Odpojeno
	Zámek <ul style="list-style-type: none"> • Zap: Sekačka zamčená • Vyp: Sekačka odemčená • Pulzuje: Zadání PIN kódu
	STOP Sekačka zastavená.
	AKTUALIZACE VZDUCEM (OTA) Aktualizace vzduchem (OTA).
	Chybový kód Takovýto kód znamená, že se u sekačky vyskytla chyba. Řešení najdete v článku „Chyba“ na https://garden-support.roborock.com nebo v příslušné sekci aplikace Roborock.

Ikona a displej	Popis
	Zapnutí/vypnutí Vnější segmenty se otáčejí ve směru hodinových ručiček v nepřetržité smyčce.
	Nabíjení Na displeji se zobrazí úroveň nabití baterie v číslicích.
	Sečení/Mapování/Návrat Čtyři číslice tvoří vzor, jak je znázorněno na obrázku. Každý segment vzoru se rozsvítí postupně. Jakmile se zobrazí celý vzor, sekvence se opakuje.
	NÁKLON Sekačka nakloněna.
	ZVEDNUTÍ Sekačka zvednuta.

Ovládání

Ovládání	Popis
Zapnutí/vypnutí	Stiskněte a podržte tlačítko po dobu 3 sekund.
Zahajení sečení	Stiskněte a poté potvrďte stisknutím .
Zastavení sekačky	Stiskněte .
Poslání sekačky zpět do nabíjecí stanice.	Stiskněte a poté potvrďte stisknutím .
Zamknutí sekačky	Stiskněte a podržte tlačítko po dobu 5 sekund.
Odemknutí sekačky	Stiskněte libovolné tlačítko a zadejte PIN kód.

CZ

Ovládání	Popis
Spárování sekačky	Stiskněte a podržte současně tlačítka a po dobu 3 sekund.
Obnovení továrního nastavení	Stiskněte a podržte současně tlačítka , a po dobu 10 sekund a poté zadejte PIN kód.
Restartování sekačky	Stiskněte a podržte tlačítko po dobu 10 sekund.

Jak zadat PIN kód

Před použitím sekačky zadejte PIN kód pro odemčení. Výchozí kód je 0000, kód můžete změnit prostřednictvím aplikace. Stiskněte nebo pro zvýšení nebo snížení čísla a stiskněte pro potvrzení každé číslice.

Poznámka: PIN kód uchovávejte v bezpečí a nesdělujte jej jiným osobám.

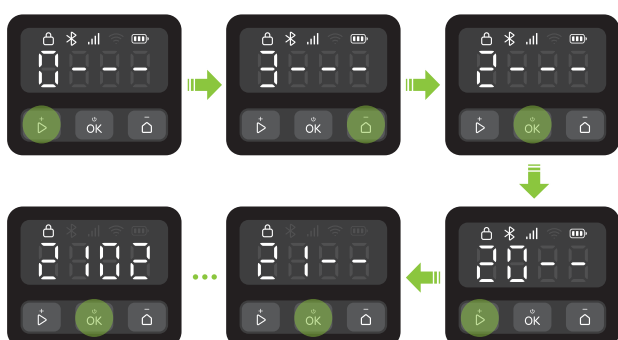

Indikátory na nabíjecí stanici a referenční stanici RTK

Poloha indikátoru	Stav indikátoru	Popis
Nabíjecí stanice		Stálá zelená Sekačka nenabítá.
		Pulzující zelená Sekačka se nabíjí.
		Stálá červená Chyba nabíjecí stanice.
Referenční stanice RTK	/ Vyp	• Sekačka plně nabitá. • Chyba obvodu.
		Stálá zelená Silný signál RTK.
		Pulzující oranžová Slabý signál RTK.
		Rychle blikající oranžová Hledání signálu.
		Rychle pulzující červená Došlo k chybě.

Senzory

Senzor	Popis
Binokulární kamera	Vnímá své okolí, provádí různé akce v reakci na různé objekty před sebou a spouští fúzní algoritmy s jinými senzory.
GNSS anténa	Využívá GNSS pro přesné určování polohy, což umožňuje sekačce přesně určit svou polohu.

Jak to funguje

Vaše robotická sekačka na trávu může automaticky přepínat mezi sečením a nabíjením. Díky centimetrové přesnému systému RTK pro určování polohy a inteligentnímu mapování pomocí binokulární kamery nevyžaduje pro vymezení pracovní oblasti ohraničující drát. Díky algoritmu pro fúzi více senzorů se sekačka inteligentně pohybuje v rozích a vyhýbá se překážkám.

Automatické dokování

Sekačka se automaticky vrací do nabíjecí stanice, když se vybité baterie. Po chvíli nabíjení sekačka bude pokračovat v sečení.

Celodenní sečení

Prísvětlovací světlo kamery umožňuje sekačce sekat i v noci. Prostřednictvím aplikace můžete také nastavit sekačku tak, aby byla šetrná k volně žijícím živočichům.

Plán sečení

V aplikaci můžete nastavit plán sečení a sekačka bude podle něj pracovat automaticky.

Výška sečení

Před zahájením sečení se ujistěte, že tráva není delší než obvyklá výška sečení. Sekačka nabízí několik nastavitelných výšek sečení. Pokud chcete výrazně zkrátit trávu, doporučujeme postupovat postupně.

Plánovaná trasa

Sekačka se pohybuje po paralelní trase generované algoritmem trasování, což zajišťuje vyšší efektivitu a uživatelům ponechává více času na to, aby si mohli užít svůj trávník.

Inteligentní vyhýbání se překážkám

Díky binokulární kameře dokáže sekačka detekovat a identifikovat různé typy objektů, podle toho volit různé trasy a vyvažovat bezpečnost a pokrytí sečení.

Senzor deště a odklad sečení při dešti

Sekačka má stupeň odolnosti proti vodě IPX6 a je určena pro venkovní použití. Sečení mokré trávy však nemusí přinést nejlepší výsledky. Sekačka je vybavena senzorem deště, který detekuje dešť a dá sekačce pokyn, aby přestala sekat a vrátila se do nabíjecí stanice. Poté se sečení znovu spustí po uplynutí doby odkladu sečení při dešti (výchozí nastavení je 180 minut). Nastavení času odkladu sečení při dešti můžete změnit prostřednictvím aplikace.

Plovoucí žací ústrojí

Plovoucí žací ústrojí sekačky umožňuje sekačce dynamicky se přizpůsobovat změnám terénu a zajišťuje rovnoměrnější a konzistentnější sečení na nerovných površích.

Není třeba sbírat posečenou trávu

Krátké odřezky, které po sečení zůstanou na trávníku, není třeba hrabat ani sbírat, protože slouží jako přírodní hnojivo pro váš trávník.

Modul PreciEdge

i Tento modul je nutné zakoupit samostatně.

Díky inovativnímu designu s dvojitým nožem může sekačka sekat těsně u zdi, což snižuje potřebu ručního dosekávání okrajů.

Ochrana proti krádeži

Sekačka je vybavena vestavěným vysokofrekvenčním alarmem. Obsahuje také přihrádku pro sledovací zařízení, do které můžete nainstalovat sledovací zařízení (prodává se samostatně). Navíc si můžete dokoupit modul 4G a modul proti krádeži.

Příprava a instalace

Příprava aplikace

1 Stáhněte si aplikaci

Naskenujte QR kód a nainstalujte si aplikaci Rorobrock.



2 Připravte si telefon

Než budete pokračovat, ujistěte se, že je ve vašem telefonu zapnutá funkce Bluetooth, která je nezbytná pro vyhledání a propojení sekačky během procesu nastavení.

3 Připojte sekačku

1. Stiskněte a podržte tlačítko **ok** po dobu 3 sekund a poté zadejte PIN kód.
2. Otevřete aplikaci Rorobrock.
3. Naskenujte QR kód na sekačce pomocí aplikace nebo podržte současně stisknutá tlačítka **▶** a **⏸** po dobu 3 sekund, aby se zařízení připojilo.

Poznámka:

- Doporučujeme připojit se k síti WiFi 2,4 GHz.
- Ujistěte se, že se sekačka nachází v dosahu Bluetooth (6 m).

Příprava trávníku

Před sečením posekejte trávník na obvyklou výšku sečení. Odstraňte veškeré nečistoty, hračky, dráty, kameny nebo jiné překážky. Ujistěte se, že na trávníku nejsou děti ani domácí zvířata.

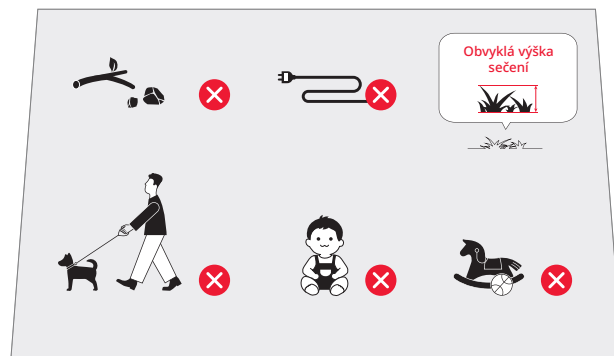

Nainstalujte nabíjecí stanici

Najděte vhodné místo

Je důležité vybrat vhodné místo pro nabíjecí stanici, aby bylo zajištěno efektivní dokování sekačky. Viz návod níže:

1. Nabíjecí stanici je třeba umístit na rovný povrch na volném prostranství a v blízkosti nabíječky baterií (do 10 m).



2. Doporučujeme umístit stanici na místo, kde je silný signál WiFi.



3. V okruhu 2 metrů kolem nabíjecí stanice by neměly být žádné překážky a tráva by měla být nižší než 8 cm.

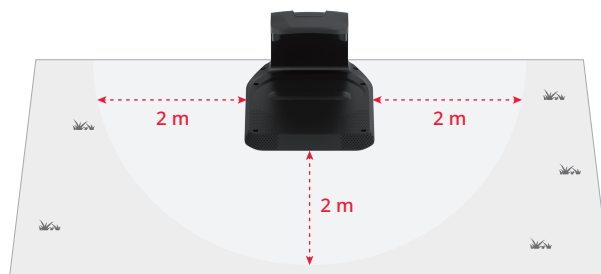

4. Dockovací značky na nabíjecí věži by měly být jasně viditelné.

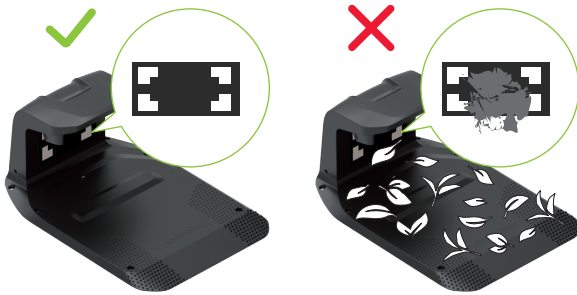

Nainstalujte nabíjecí stanici

1. Vložte nabíjecí věž do nabíjecí základny. Utáhněte šrouby na obou stranách nabíjecí věže, jak je znázorněno na obrázku níže.



2. Upevněte nabíjecí základnu k podkladu pomocí dodaných šroubů a šestihřídelného klíče.

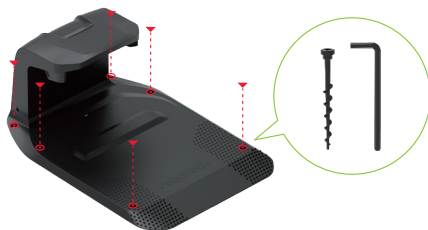

3. Pomocí prodlužovacího kabelu připojte nabíjecí stanici k nabíječce baterie. Je třeba zarovnat 2kolíkový konektor, zasunout jej nadoraz a utáhnout pojistný kroužek, aby bylo připojení zajištěno.

4. Zapojte nabíječku baterie do elektrické zásuvky.

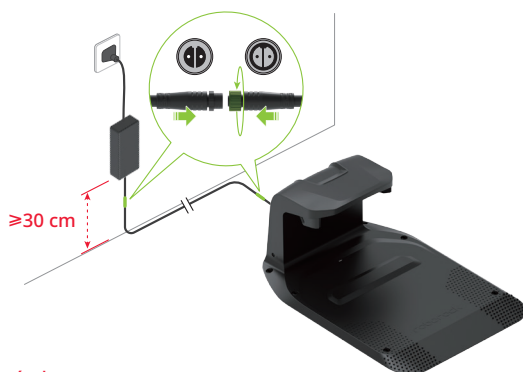

Poznámky:

- Pokud potřebujete prodlužovací kabel odpojit, nejprve povolte pojistný kroužek a poté vytáhněte konektor.
- Zajistěte, aby byla nabíječka baterií umístěna nejméně 30 cm nad zemí, aby nedošlo k poškození vodou nebo vlhkostí.
- Zapojte zařízení do vnitřní zásuvky nebo venkovní vodotěsné zásuvky.

5. Pokud je nastavení správné, indikátor na nabíjecí stanici se rozsvítí zeleně.



Nainstalujte referenční stanici RTK

Najděte vhodné místo

Referenční stanice RTK poskytuje sekačce vysoce přesné signály pro určování polohy. Aby byl zajištěn stabilní příjem signálu, umístěte referenční stanici RTK na volném prostranství, minimálně 2 metry od zdí nebo plotů.

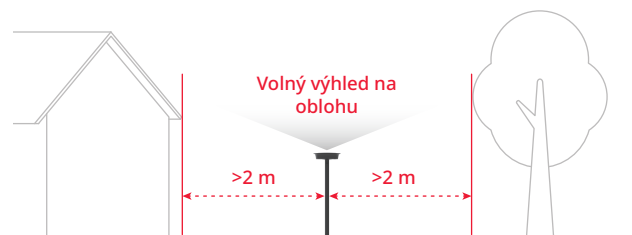

⚠ V případě bouřek nebo silného větru zajistěte všechny součásti referenční stanice RTK.

Nainstalujte referenční stanici RTK

⚠ Trojitý kolík může způsobit zranění. Zacházejte s ním opatrně.

1. Sestavte dvě montážní tyče.
2. Utáhněte trojitý kolík, jak je znázorněno na obrázku.
3. Našroubujte montážní tyč na trojúhelníkový kolík a pevně ji utáhněte.
4. Pevně zasuňte montážní tyč do rovného povrchu a zajistěte, aby zůstala ve svislé poloze.

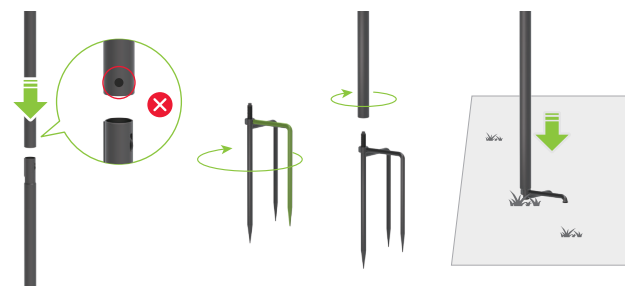

5. Vložte anténu GNSS do montážní tyče a upevněte ji šroubem.



6. Pomocí prodlužovacího kabelu RTK připojte anténu GNSS k nabíjecí stanici, jak je znázorněno na obrázku.

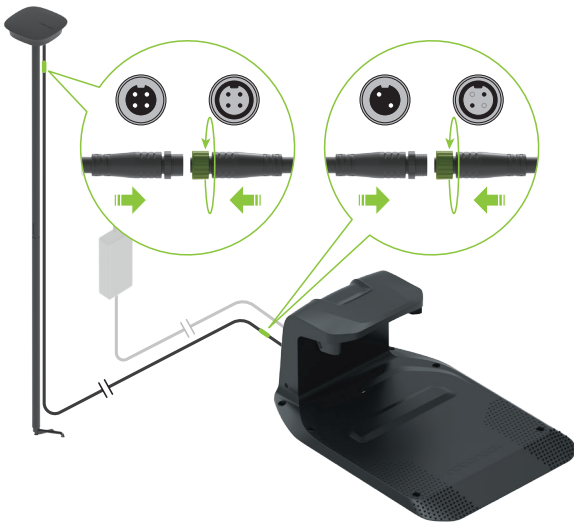

Poznámka: Pokud chcete prodlužovací kabel odpojit, nejprve povolte pojistný kroužek a poté vytáhněte konektor.

7. Při správném fungování bude indikátor na referenční stanici RTK svítit zeleně.

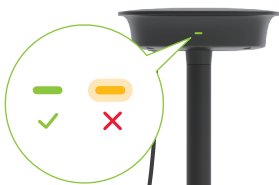

8. Pomocí dodaných kabelových spon připevněte prodlužovací kabel k montážní tyči a zajistěte jej k zemi kolíky. Ujistěte se, že kolíky jsou zcela zasunuty do země.

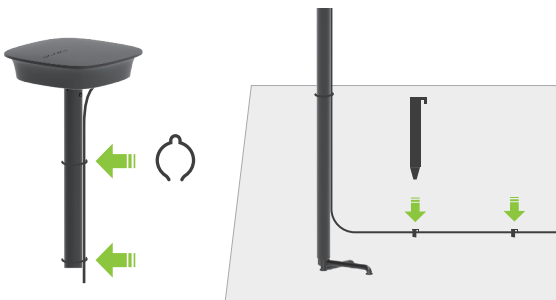

- ⚠ Aby byl zajištěn správný příjem satelitního signálu, nepohybujte referenční stanicí RTK během provozu sekačky a neumistujte žádné předměty na anténu ani nad ni.

První nabití sekačky

Před prvním použitím doporučujeme sekačku plně nabít, aby byl zajištěn optimální výkon baterie. Umístěte sekačku na nabíjecí stanici a ujistěte se, že jsou nabíjecí kontakty na sekačce i stanici správně zarovnané. Pokud je připojení úspěšné, indikátor na stanici bude svítit zeleně.



Mapování oblasti sečení

- ⚠ Během mapování prosím sledujte sekačku. Vždy udržujte správnou rovnováhu a pevný postoj, zejména ve svazích. Při obsluze sekačky chodte, neběhejte.

1. Ujistěte se, že je sekačka zapnutá a že je připojena WiFi a Bluetooth.
2. Před zahájením mapování se ujistěte, že jste pečlivě zkontrolovali plochu trávníku a jasně vymezili oblast sečení. Jakmile je oblast definována, postupujte podle pokynů pro mapování uvedených v aplikaci.
3. Sekačka se bude pohybovat podél hranice vymezené oblasti sečení a podle toho zaznamenávat mapu.

Připraveno k sečení

- ⚠ Vždy se ujistěte, že sekačka pracuje v rámci zmapované pracovní oblasti.

Zahájení sečení

Stiskněte tlačítko a poté potvrďte tlačítkem , aby se spustilo sečení. Alternativně můžete sečení spustit pomocí aplikace.

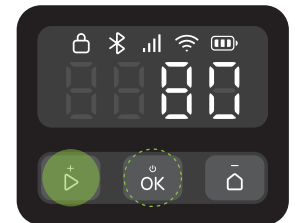

Pozastavení

Stiskněte tlačítko pro pozastavení sekačky nebo ji pozastavte pomocí aplikace.

Poznámka: Tlačítko má přednost před všemi ostatními příkazy. Pokud stisknete tlačítko na sekačce, můžete pokračovat v sečení pouze stisknutím tlačítka a potvrzením tlačítkem na ovládacím panelu.

Pokračování v sečení



Stiskněte tlačítko a poté potvrďte tlačítkem na ovládacím panelu nebo použijte aplikaci k pokračování v sečení.

V následujících situacích lze sekačku znovu spustit pouze stisknutím tlačítka a potvrzením tlačítkem :

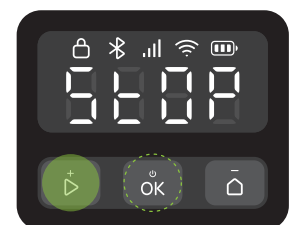
- Sekačka byla zastavena stisknutím tlačítka .
- Sekačka byla nakloněna nebo zvednuta.



Návrat na nabíjecí stanici

Sekačku můžete vrátit do nabíjecí stanice stisknutím tlačítka  a potvrzením tlačítkem  nebo prostřednictvím aplikace.

Poznámka: Pro zdraví vašeho trávníku nedoporučujeme sekat trávu, když jsou zapnuté zavlažovače.



Údržba

⚠ Při údržbě vždy noste uzavřenou obuv a dlouhé kalhoty. Sandály a bosé nohy jsou přísně zakázány.

Aby byla zachována uspokojivá výkonnost sečení a prodloužena životnost sekačky, je nutné sekačku každý týden kontrolovat a provádět její údržbu.

Čištění

- ⚠** Odstraňte hlínu a posekanou trávu pomocí kartáčů a hadice s vodou, aby sekačka měla dobrou trakci.
- ⚠** Neoplachujte spodní část sekačky vysokotlakým čističem s tlakem vyšším než 12,0 MPa.

Sekačku pravidelně čistěte (podle potřeby), abyste odstranili nečistoty a zbytky trávy z kol, kamer a disků.

Před čištěním se ujistěte, že:

- Sekačka je vypnutá.
- Šrouby krytu příhrádky jsou zcela utaženy, aby byla sekačka utěsněná.

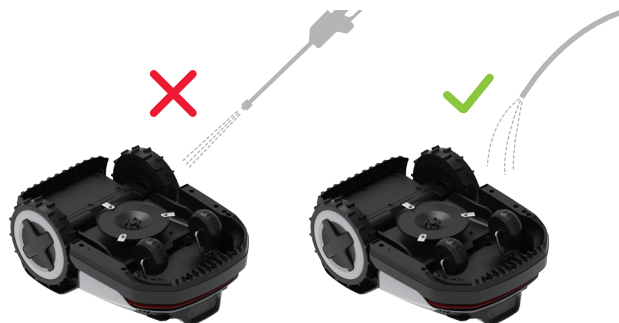

Horní část těla

Odstraňte nahromaděné nečistoty pomocí hadice, hadříku nebo kartáče.

Binokulární kamera

Pravidelně kontrolujte a čistěte objektiv kamery měkkým suchým hadříkem. Čistá čočka je nezbytná pro optimální vidění a výkon.

Nabíjecí kontakty

Vyčistěte nabíjecí kontakty na sekačce měkkým hadříkem.

Poznámka: Před opětovným spuštěním sekačky se ujistěte, že kontakty jsou zcela suché.

Spodní část

⚠ Noste ochranné pracovní rukavice.

Sekačku opatrně otočte na měkkém povrchu. Odstraňte nečistoty a posekanou trávu pomocí kartáčů nebo hadice s vodou. Důkladně vyčistěte disk a šasi. Otočte diskem a noži, abyste se ujistili, že fungují správně. Odstraňte veškeré nečistoty, aby nedošlo k poškození žacího disku.



Poznámka: Dávejte pozor, abyste se nedotkli nožů rukama.

Kola

Odstraňte hlínu a zbytky trávy pomocí kartáčů a hadice s vodou, aby sekačka měla dobrou trakci.

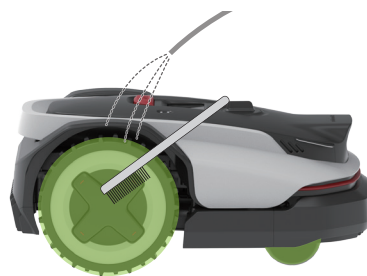

Nabíjecí stanice

Vyčistěte nabíjecí kontakty a nečistoty na dokovacích značkách hadříkem.



Výměna

Nože

- ⚠ Při výměně nožů buďte opatrní a vždy používejte rukavice.
- ⚠ Ujistěte se, že jsou všechny nože a šrouby vyměněny. Nikdy nepoužívejte šrouby opakovaně – mohlo by dojít k uvolnění nožů a vážnému zranění.

1. Vypněte sekačku.
2. Sekačku opatrně otočte na měkkém povrchu.



3. Povolte šrouby a opatrně vyjměte staré nože. Dávejte pozor na jejich ostří.
4. Nové nože utáhněte ručně šroubovákem.

- ⚠ Nikdy nepoužívejte aku šroubovák k demontáži nebo montáži nožů.

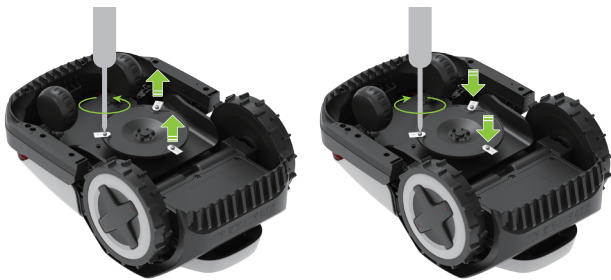

5. Ujistěte se, že jsou nože pevně utažené a mohou se volně otáčet.
6. Pokud se nože nemohou volně otáčet, povolte šrouby, upravte úhel nože a poté šrouby znovu utáhněte. Před použitím se ujistěte, že se nože mohou volně otáčet.



Poznámka: Doporučujeme vám vyměnit nože každé 1–2 měsíce od instalace.

Baterie

Doporučujeme vyměnit baterii sekačky každé dva roky. Nevyměňujte baterii sami. Obratě se na náš poprodejní tým nebo prodejce a požádejte o pomoc.

Dlouhodobé skladování

Pokud sekačku nebudete delší dobu používat (např. během zimy, kdy tráva neroste, nebo z jiných důvodů), postupujte podle následujících pokynů:

Sekačka

1. Před dlouhodobým uskladněním sekačku nabijte na 50–70 %. Pokud je baterie stále uskladněna, dobijte ji po 12 měsících a poté jednou ročně.
2. Vypněte sekačku.
3. Důkladně ji vyčistěte.

Stanice

1. Odpojte nabíječku baterie z elektrické zásuvky.
2. Odpojte prodlužovací kabely od stanice.
3. Odpojte nabíjecí věž od nabíjecí základny a uložte ji na suchém, dobře větraném místě v interiéru.

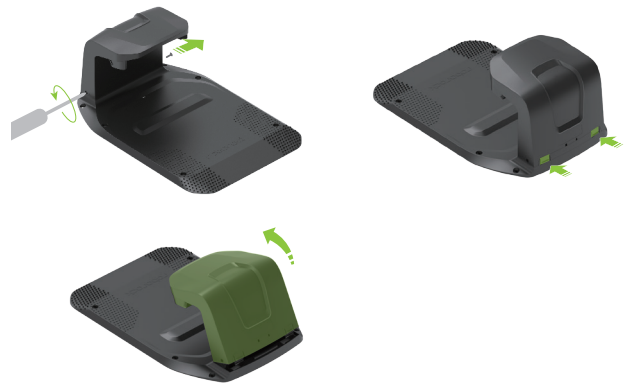

Poznámka: Doporučujeme ponechat nabíjecí základnu v původní poloze. Pokud ji přemístíte, je třeba znovu zmapovat oblast sečení.

Opětovné spuštění po dlouhodobém skladování

Pokud je třeba sekačku po dlouhodobém skladování znovu spustit, postupujte podle následujících pokynů:

1. Zkontrolujte, že jsou nabíjecí stanice a její příslušenství čisté a bez známek oxidace. Pokud zjistíte jakékoli známky oxidace, obraťte se na prodejce Roberock nebo poprodejní servis.
2. Informace o instalaci nabíjecí stanice a připojení nabíječky baterie naleznete v části „Příprava a instalace > Nainstalujte nabíjecí stanici“.
3. Zapněte sekačku a zkontrolujte, zda je úspěšně připojena k aplikaci.

Řešení problémů

Pokud narazíte na nějaké problémy při používání sekačky, podívejte se na často kladené otázky nebo články o chybách na <https://garden-support.roborock.com> nebo v sekci aplikace Roberock.

Technické údaje

Základní informace	Název	Q105	Q110
	Model	RRTROBUT	RRTR1BUT
	Doporučená plocha sečení	500 m ²	1000 m ²
	Rozměry (D×Š×V)	625×420×270 (mm)	
	Čistá hmotnost (včetně baterie)	12,23 kg	
Parametr	Doba sečení na jedno plné nabití	Cca. 100 min	Cca. 150 min
	Šířka sečení	22 cm	
	Výška sečení	20-60 mm	
	Doba nabíjení	Cca. 110 min	Cca. 68 min
	Rychlost hnacího motoru	0,4 m/s (denní) 0,6 m/s (efektivní)	
	Rychlost motoru nožů	2600/min	
Emise hluku	Měřená hladina akustického výkonu, LWA	59 dB (A)	
	Nejistoty akustického výkonu, KWA	3 dB (A)	
	Hladina akustického tlaku, LpA	51 dB (A)	
	Nejistoty akustického tlaku, KpA	3 dB (A)	
Pracovní podmínky	Teplota	Pracovní teplota: 0-45 °C; 10-35 °C doporučeno Skladovací teplota: -20 °C až 55 °C; 10-35 °C doporučeno	
	Stupeň krytí	Tělo sekačky a nabíjecí stanice: IPX6 Referenční stanice RTK: IPX5 Nabíječka baterie: IP67	
Frekvenční rozsah připojení	Bluetooth®	2400-2483,5 MHz	
	WiFi	2,4 GHz: 2400-2483,5 MHz 5 GHz podpásmo 3: 5470-5725 MHz 5 GHz podpásmo 4: 5725-5850 MHz	
	LoRa	863-870 MHz	
Max. vysokofrekvenční výkon	Bluetooth®	≤10 dBm	
	WiFi	2,4 GHz: ≤20 dBm 5 GHz podpásmo 3: ≤20 dBm 5 GHz podpásmo 4: ≤14 dBm	
	LoRa	≤14 dBm	
Baterie	Typ baterie	Lithium-iontová baterie	
	Jmenovité napětí	21,6 V ^{nom}	
	Jmenovitá kapacita	4 Ah	4,6 Ah
	Nabíjecí proud baterie	2 A Max.	3 A Max.
	Teplota	Teplota nabíjení: 4-45 °C; 10-35 °C doporučeno Skladovací teplota: -20 °C až 55 °C; 10-35 °C doporučeno	
Nabíjecí stanice	Vstupní napětí	32 V ^{nom}	
	Vstupní proud	2 A	2,82 A
	Výstupní napětí	32 V ^{nom} / 5,2 V ^{nom}	
	Výstupní proud	1,6 A / 1 A	2,5 A / 1 A
Nabíječka baterie	Model	TZAL03	TZAL02
	Vstupní napětí	100-240 V~	
	Výstupní napětí	32 V ^{nom}	
	Výstupní proud	2 A	2,82 A
Referenční stanice RTK	Model	MBS00RR	
	Vstupní napětí	5,2 V ^{nom}	
	Vstupní proud	1 A	

Prohlášení o shodě EU

Společnost Suzhou ShiRuizhuo Technology Co., Ltd. tímto prohlašuje, že toto zařízení je v souladu se směrnicí o strojních zařízeních 2006/42/ES. Úplné znění Prohlášení o shodě EU je k dispozici na následující internetové adrese:

<https://garden.roborock.com/eu/policy/article/compliance>

Název výrobce	Suzhou ShiRuizhuo Technology Co., Ltd.
Adresa	Room 508, Building C, No.112 GLP I-Park, Sutong Road, Suzhou Industrial Park District, Suzhou City, Jiangsu Province, P.R. China
Název autorizovaného zástupce	Roborock International B.V.
Adresa	Strawinskylaan 3051, Atrium, 1077ZX Amsterdam

Tímto prohlašujeme, že tento dokument je vydán na výhradní odpovědnost společnosti Suzhou ShiRuizhuo Technology Co., Ltd. a že produkty:

Popis produktu	Robotická sekačka na trávu
Označení typu (modelu)	RRTR0BUT/ RRTR1BUT
Sériové číslo	RXXXXXXXXXXXX („X“ označuje jakékoli písmeno od A do Z kromě O a I, „Y“ označuje jakékoli číslo od 0 do 9)

jsou v souladu s následujícími směrnicemi EU a byly ověřeny testováním:

Směrnice o strojních zařízeních 2006/42/ES	1. ČSN EN 60335-1:2012 + A11:2014 + A13:2017 + A1:2019 + A14:2019 + A2:2019 + A15:2021 + A16:2023 2. ČSN EN 50636-2-107:2015 + A1:2018 + A2:2020 + A3:2021 3. ČSN EN ISO 12100:2010
--	---

Osoba odpovědná za toto prohlášení:

Jméno v tištěné podobě: Dollar Qian

Pozice/titul: Manažer certifikace

Podpis: 

Datum vydání: 20. 10. 2025

Místo vydání: Room 508, Building C, No.112 GLP I-Park, Sutong Road, Suzhou Industrial Park District, Suzhou City, Jiangsu Province, P.R. China

Traducción del manual original.

Este manual multilingüe se ha elaborado con el inglés como idioma de base. En caso de discrepancias entre la versión en inglés y las versiones en otros idiomas, prevalecerá la versión en inglés.

Las imágenes son solo para fines ilustrativos y pueden no representar exactamente el producto.

Español

RockNeo Q1 Series

Manual del usuario del robot cortacésped

Lea atentamente este manual del usuario antes de utilizar este producto y guárdelo adecuadamente para futuras consultas.

Contenido

- 143 Descripción general del producto**
- 147 Preparación e instalación**
- 150 Preparado para cortar el césped**
- 150 Mantenimiento**
- 152 Almacenamiento a largo plazo**
- 152 Solución de problemas**
- 153 Datos técnicos**
- 154 Declaración de conformidad de la UE**

Descripción general del producto

⚠ El cortacésped viene preinstalado con cuchillas en su parte inferior. Utilice siempre guantes protectores cuando eleve el cortacésped y asegúrese de que el lado de la cuchilla quede hacia fuera.

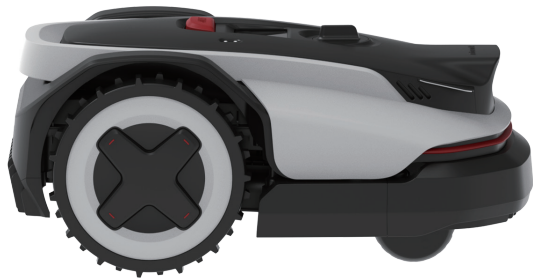

Cortacésped

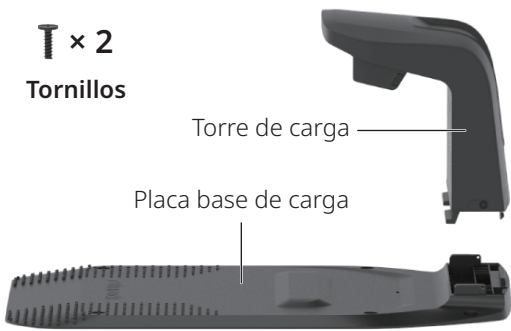

T × 2
Tornillos

Torre de carga

Placa base de carga

Estación de carga



Cargador de batería

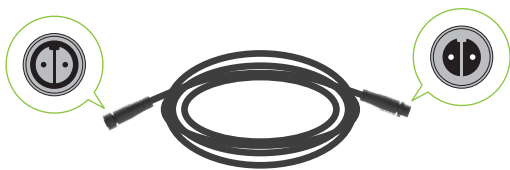

Cable de extensión para cargador de batería

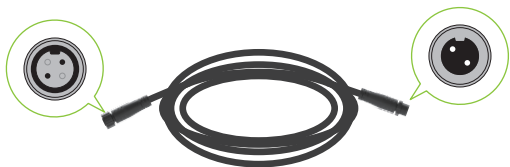

Cable de extensión RTK

T × 1
Tornillo

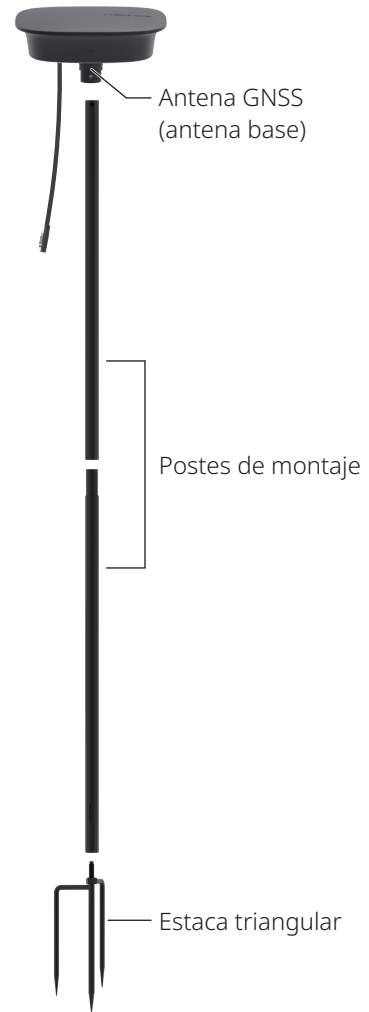

Antena GNSS
(antena base)

Postes de montaje

Estaca triangular

Estación de referencia RTK



Llave hexagonal



× 6

Tornillos para estación de carga



× 10

Estacas para cable de extensión



Abrazaderas para cables × 4



× 9



× 9

Kit de cuchillas de repuesto

ES

Robot cortacésped (vista superior)



Robot cortacésped (vista inferior)

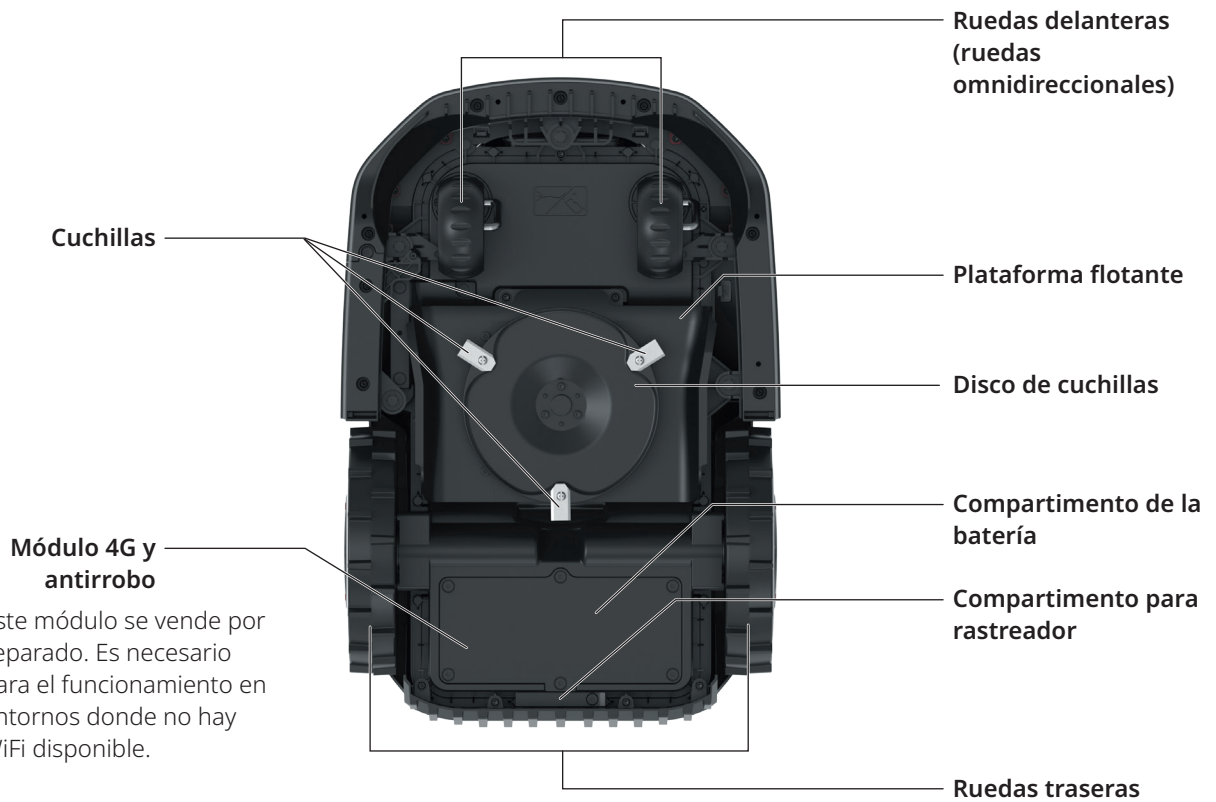

ES

Interfaz de usuario

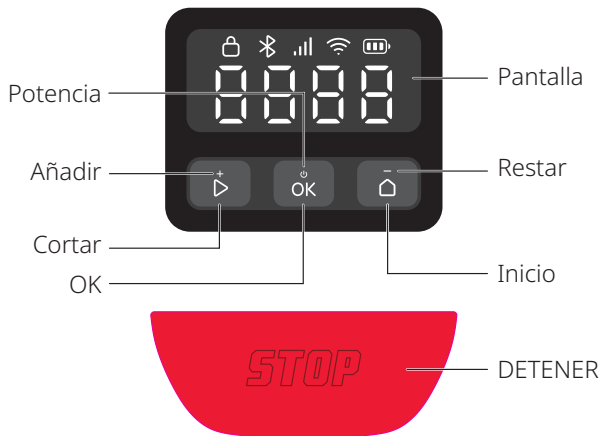

Icono y pantalla	Descripción
	Nivel de batería
	4G <ul style="list-style-type: none"> Encendido: 4G disponible Apagado: Sin señal/Módulo 4G y antirrobo no instalado Parpadeando: Error del módulo 4G y antirrobo
	WiFi <ul style="list-style-type: none"> Encendido: Conectado Apagado: Sin señal/no conectado Parpadeando: Esperando conexión WiFi Parpadeando rápido: Conectando
	Bluetooth <ul style="list-style-type: none"> Encendido: Conectado Apagado: Desconectado
	Bloqueo <ul style="list-style-type: none"> Encendido: Cortacésped bloqueado Apagado: Cortacésped desbloqueado Se apaga y enciende suavemente: Introducir el código PIN



DETENER
Cortacésped detenido.

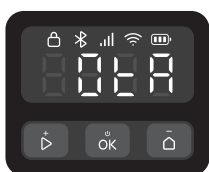

OTA
Actualización inalámbrica (OTA).

Icono y pantalla	Descripción
------------------	-------------

Código de error

Un código como este indica que el cortacésped ha detectado un error. Consulte el artículo «Error» en <https://garden-support.roborock.com> o desde la sección de la aplicación Roborock para buscar posibles soluciones.



Encendido/apagado

Los segmentos exteriores giran en el sentido de las agujas del reloj en un bucle continuo.



En carga

La pantalla mostrará el nivel de batería en dígitos.

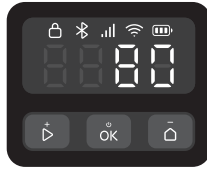

Cortar/Mapear/Regresar

Los cuatro dígitos forman un patrón, tal y como se muestra en el diagrama. Cada segmento del patrón se ilumina de manera secuencial. Cuando se muestra el patrón completo, la secuencia se repite.

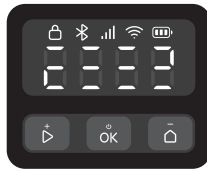

INCLINACIÓN

Cortacésped inclinado.



ELEVACIÓN



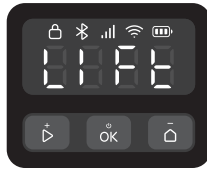



Cortacésped elevado.





Control

Control	Descripción
Encender/apagar	Mantenga pulsado durante 3 segundos.
Empezar a cortar el césped	Pulse y confirme con .
Detener el cortacésped	Pulse .
Devuelve el cortacésped a la estación de carga	Pulse y confirme con .

ES

Control	Descripción
Bloquear el cortacésped	Mantenga pulsado  durante 5 segundos.
Desbloquear el cortacésped	Presione cualquier botón e introduzca el código PIN.
Emparejar el cortacésped	Mantenga pulsado  y  simultáneamente durante 3 segundos.
Restablecer la configuración de fábrica	Mantenga pulsados los botones  ,  y  simultáneamente durante 10 segundos y, seguidamente, introduzca el código PIN.
Reiniciar el cortacésped	Mantenga pulsado  durante 10 segundos.

Cómo introducir el código PIN







Introduzca el código PIN para desbloquear el cortacésped antes de utilizarlo. El código predeterminado es 0000, puede modificarlo a través de la aplicación. Pulse  o  para aumentar o disminuir el número y pulse  para confirmar cada dígito.

Nota: Guarde el código PIN en un lugar seguro y no lo revele a otras personas.



ES

Indicadores en la estación de carga y la estación de referencia RTK

Posición del indicador	Estado del indicador	Descripción
Estación de carga	 Verde fijo	Cortacésped sin batería.
	 Verde se enciende y se apaga suavemente	El cortacésped se está cargando.
	 Rojo fijo	Error en la estación de carga.
Estación de referencia RTK	/ Apagado	<ul style="list-style-type: none"> Cortacésped totalmente cargado. Error en el circuito.
	 Verde fijo	Señal RTK fuerte.
	 Naranja se enciende y se apaga suavemente	Señal RTK débil.
Estación de referencia RTK	 Naranja parpadeando rápidamente	Buscando señal.
	 Roja se enciende y se apaga rápidamente	Se ha producido un error.

Sensores

Sensor	Descripción
Cámara binocular	Detecta su entorno, lleva a cabo diferentes acciones en respuesta a diversos objetos que se encuentran delante y ejecuta algoritmos de fusión con otros sensores.
Antena GNSS	Utiliza GNSS para un posicionamiento preciso, que permite al cortacésped determinar su ubicación con exactitud.

Funcionamiento

El robot cortacésped puede cambiar automáticamente entre cortar el césped y realizar la carga. No necesita un cable perimetral para definir su zona de trabajo, gracias a su sistema de posicionamiento RTK con precisión de centímetros y a su mapeo inteligente con una cámara binocular. Gracias a un algoritmo de fusión de múltiples sensores, el cortacésped se mueve de manera inteligente por las esquinas y evita los obstáculos.

Acoplamiento automático

Cuando el cortacésped se queda sin batería, automáticamente vuelve a la estación de carga. Después de cargarse un rato, el cortacésped reanuda el corte.

Cortando durante todo el día

Gracias a la luz de relleno de la cámara, el cortacésped puede funcionar por la noche. También se puede configurar el cortacésped desde la aplicación para no molestar a los animales salvajes.

Programa

Puede configurar su programa de corte en la aplicación y el cortacésped funcionará automáticamente según este programa.

Altura de corte

Antes de comenzar a cortar el césped, compruebe que la altura del césped no supera la altura habitual de mantenimiento. El cortacésped dispone de varias alturas de corte ajustables. Si desea reducir drásticamente la altura de su césped, se recomienda hacerlo paso a paso.

Ruta planificada

El cortacésped sigue una ruta paralela generada por un algoritmo de planificación de rutas, lo que garantiza una mayor eficacia y los usuarios tienen más tiempo para disfrutar de su césped.

Evasión inteligente de obstáculos

Con su cámara binocular, el cortacésped puede detectar e identificar varios tipos de objetos, ejecutar diferentes rutas en consecuencia y equilibrar la seguridad y la cobertura de corte.

Sensor de lluvia y retraso por lluvia

El cortacésped tiene clasificación IPX6 de resistencia al agua y está diseñado para uso en exteriores. Sin embargo, es posible que si se corta el césped mojado no se obtengan los mejores resultados. El cortacésped está equipado con un sensor de lluvia que detecta la lluvia y le indica al cortacésped que deje de cortar y vuelva a su estación de carga. Seguidamente, vuelve a iniciar el corte después del tiempo de retraso por lluvia (180 minutos de forma predeterminada). Se puede modificar la configuración del tiempo de retraso por lluvia a través de la aplicación.

Plataforma flotante

La plataforma flotante del cortacésped permite que esta se adapte dinámicamente a los cambios del terreno, lo que garantiza un corte más uniforme y consistente en superficies irregulares.

No es necesario recoger los restos de césped

No es necesario recoger ni pasar el rastrillo por los restos de césped, ya que actúan como fertilizante natural para el césped.

Módulo PreciEdge

i Este módulo se vende por separado.

Gracias a su innovador diseño de doble cuchilla, el cortacésped puede cortar cerca de las paredes, lo que reduce el trabajo manual de recortar los bordes.

Antirrobo

El cortacésped viene con una alarma incorporada de tono agudo. También incluye un compartimento para rastreador, donde se puede instalar un rastreador (se vende por separado). Además, puede adquirir un módulo 4G y antirrobo.

Preparación e instalación

Preparar la aplicación

1 Descargar la aplicación

Escanee el código QR para instalar la aplicación Roborock.



2 Preparar el teléfono móvil

Antes de continuar, asegúrese de que el Bluetooth de su teléfono está activado, ya que es básico para encontrar y vincular el cortacésped durante el proceso de configuración.

3 Conectar el cortacésped

1. Mantenga pulsado **ok** durante 3 segundos e introduzca el código PIN.
2. Abra la aplicación Roborock.
3. Escanee el código QR del cortacésped a través de la aplicación o mantenga pulsados los botones **▶** y **🏠** simultáneamente durante 3 segundos para conectarse.

Nota:

- Recomendamos conectarse a una red WiFi de 2,4 GHz.
- Compruebe que el cortacésped está dentro del alcance de conexión Bluetooth (6 m).

Preparar el césped

Antes de usar cortacésped, corte el césped a su altura de mantenimiento habitual. Retire cualquier residuo, juguete, cable, piedra u otros obstáculos. Asegúrese de que los niños y las mascotas no entren en la zona de césped.

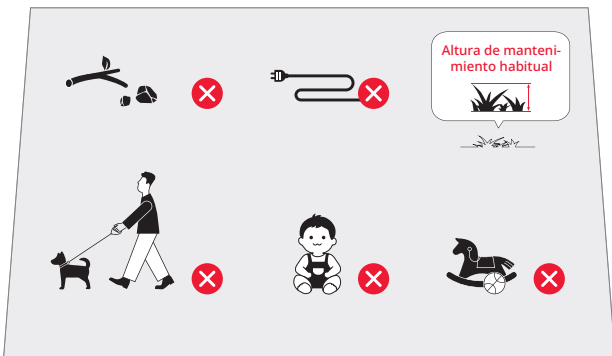

Instalar la estación de carga

Encontrar una ubicación adecuada

Es importante elegir un lugar adecuado para la estación de carga para garantizar un acoplamiento eficaz del cortacésped. Consulte la siguiente guía:

1. La estación de carga debe colocarse sobre una superficie plana en una zona abierta y cerca del cargador de batería (a menos de 10 m).

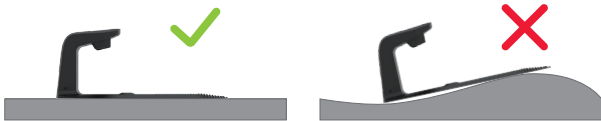

2. Recomendamos colocar la estación en un lugar donde la señal WiFi sea fuerte.



3. No debe haber obstáculos y la hierba debe tener una altura inferior a 8 cm en un radio de 2 metros alrededor de la estación de carga.

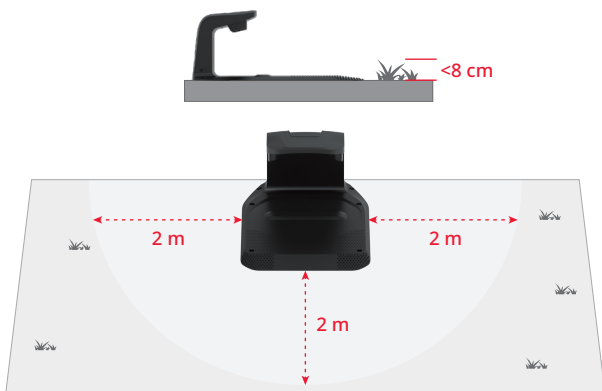

4. Los marcadores de acoplamiento de la torre de carga deben estar claros.

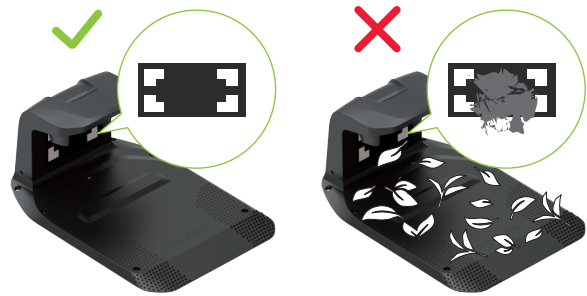

Instalar la estación de carga

1. Introduzca la torre de carga en la placa base de carga. Apriete los tornillos a ambos lados de la torre de carga, tal y como se muestra en la siguiente imagen.

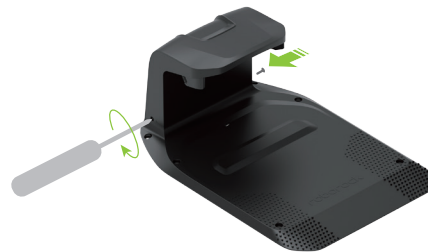

2. Fije la placa base de carga al suelo con los tornillos y la llave hexagonal suministrados.

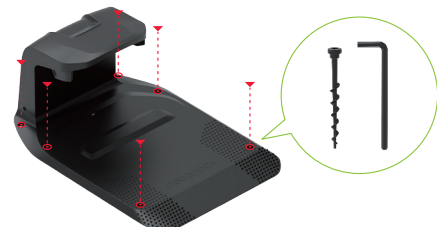

3. Utilice el cable de extensión para conectar la estación de carga al cargador de batería. Se debe alinear el conector de 2 pines, introducirlo totalmente y apretar el anillo de bloqueo para finalizar la conexión.
4. Conecte el cargador de batería a la toma de corriente.

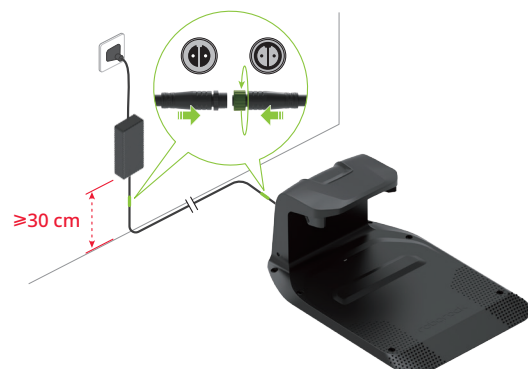

Notas:

- Si tiene que desconectar el cable de extensión, afloje primero el anillo de bloqueo y, a continuación, extraiga el conector.
- Compruebe que el cargador de batería esté colocado como mínimo a 30 cm por encima del suelo para evitar daños causados por agua o humedad.
- Enchufe el dispositivo a una toma de corriente interior o a una toma de corriente exterior resistente al agua.

5. Si la configuración es correcta, el indicador de la estación de carga se iluminará en verde.



Instalar la estación de referencia RTK

Encontrar una ubicación adecuada

La estación de referencia RTK proporciona señales de posicionamiento de alta precisión al cortacésped. Para garantizar una recepción estable de la señal, coloque la estación de referencia RTK en una zona abierta, a una distancia mínima de 2 metros de paredes o vallas.



⚠ Fije todos los componentes de la estación de referencia RTK en caso de tormenta o fuertes vientos.

Instalar la estación de referencia RTK

⚠ La estaca triangular puede causar lesiones. Manipule con cuidado.

1. Ensamble los dos postes de montaje.
2. Apriete la estaca triangular tal y como se muestra en la imagen.
3. Atornille el poste de montaje a la estaca triangular hasta que esté bien apretado.
4. Introduzca firmemente el poste de montaje en un terreno nivelado, comprobando que permanezca en posición vertical.

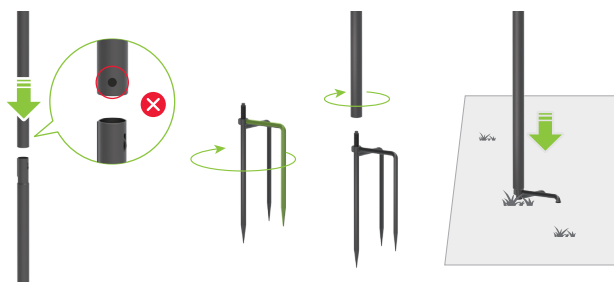

5. Introduzca la antena GNSS en el poste de montaje y fíjela con un tornillo.



6. Utilice el cable de extensión RTK para conectar la antena GNSS a la estación de carga tal y como se muestra en la imagen.

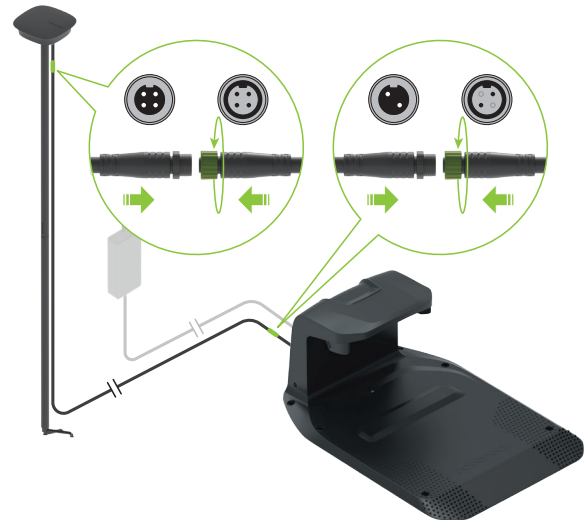

Nota: Para desconectar el cable de extensión, afloje primero el anillo de bloqueo y, a continuación, extraiga el conector.

7. Si funciona correctamente, el indicador de la estación de referencia RTK permanecerá en verde fijo.

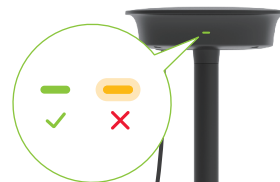

8. Utilice las abrazaderas para cables suministradas para fijar el cable de extensión al poste de montaje y fijarlo al suelo con estacas. Compruebe que las clavijas estén totalmente introducidas en el suelo.

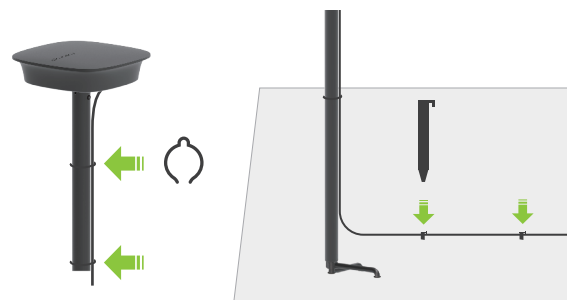

⚠ Para mantener una recepción adecuada del satélite, no mueva la estación de referencia RTK mientras el cortacésped está funcionando, y no coloque ningún objeto sobre o encima de ella.

Cargar el cortacésped por primera vez

Recomendamos cargar completamente el cortacésped antes de utilizarlo por primera vez para garantizar el rendimiento óptimo de la batería. Coloque el cortacésped en la estación de carga y compruebe que los contactos de carga tanto del cortacésped como de la estación estén correctamente alineados. Si la conexión se establece correctamente, el indicador de la estación se encenderá y se apagará suavemente en verde.



Trazar la zona de trabajo

▲ Siga al cortacésped durante el proceso de mapeo. Mantenga siempre el equilibrio adecuado y una postura segura, sobre todo en pendientes. Camine, no corra, cuando se utilice el cortacésped.

1. Compruebe que el cortacésped esté encendido y que el WiFi y el Bluetooth estén conectados.
2. Antes de iniciar el proceso de mapeo, compruebe que se ha revisado cuidadosamente la zona del césped y se ha definido claramente la zona de trabajo. Una vez definida la zona, siga las instrucciones de mapeo indicadas en la aplicación.
3. El cortacésped recorrerá el perímetro de la zona programada y registrará el mapa correspondiente.

Preparado para cortar el césped

▲ Siempre se debe comprobar que el cortacésped funciona dentro de la zona de trabajo programada.

Empezar a cortar el césped

Pulse y confirme con para empezar a cortar el césped. También puede iniciar la tarea de cortar el césped a través de la aplicación.

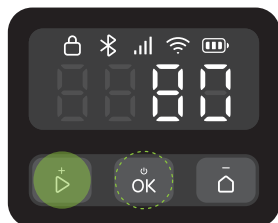

Pausa

Pulse para pausar el cortacésped o páuselo desde la aplicación.

Nota: El botón anula todos los otros comandos. Si se pulsa en el cortacésped, solo se podrá reanudar el corte pulsando y confirmando con en el panel de control.

Reanudar el corte

Pulse y confirme con en el panel de control o utilice la aplicación para reanudar el corte.

En las siguientes situaciones, el cortacésped solo se puede reanudar pulsando , y seguidamente confirmando con :

- El cortacésped se ha detenido pulsando .
- El cortacésped estaba inclinado o levantado.



Volver a cargar

Se puede enviar el cortacésped de vuelta a la estación de carga pulsando y confirmando con o a través de la aplicación.

Nota: Para mantener un césped sano, no recomendamos cortar el césped si los aspersiones están encendidos.

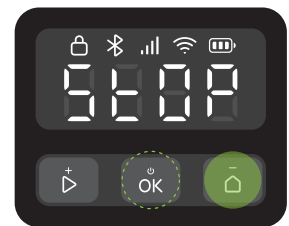

Mantenimiento

▲ Utilice siempre calzado cerrado y pantalones largos durante el mantenimiento. Las sandalias e ir descalzo están estrictamente prohibidos.

Para mantener un rendimiento satisfactorio de cortado del césped y prolongar la vida útil del cortacésped, éste debe someterse a revisiones y mantenimiento semanales.

Limpieza

- ▲ No utilice gasolina, alcohol ni otros disolventes corrosivos para limpiar ninguna parte del producto.
- ▲ No aclare la parte inferior con un limpiador de agua de alta presión con una presión superior a 12,0 MPa.

Limpie el cortacésped con frecuencia (según sea necesario) para eliminar la suciedad y los restos de hierba de las ruedas, las cámaras y los discos.

Antes de limpiar, compruebe lo siguiente:

- El cortacésped está apagado.
- Los tornillos de la tapa del compartimento están bien apretados para sellar el cortacésped.

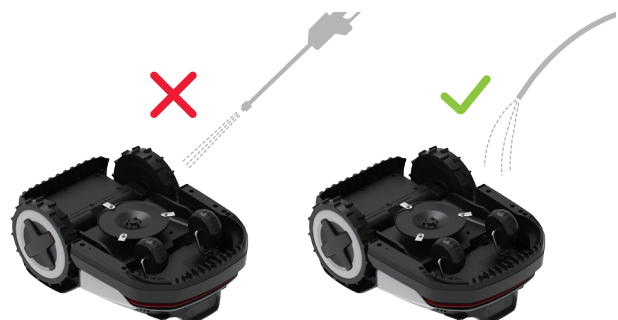

Cuerpo superior

Elimine la suciedad acumulada con una manguera, un paño o un cepillo.

Cámara binocular

Revisar y limpie con frecuencia la lente de la cámara con un paño suave y seco. Una lente limpia es fundamental para una visión y un rendimiento óptimos.

Contactos de carga

Limpie los contactos de carga del cortacésped con un paño suave.



Nota: Compruebe que los contactos estén totalmente secos antes de volver a encender el cortacésped.

Sección inferior

⚠ Utilice guantes de trabajo para protegerse.

Gire suavemente el cortacésped sobre una superficie blanda. Retire los restos y los recortes de césped con un cepillo o una manguera de agua. Limpie a fondo el disco y el chasis. Gire el disco y las cuchillas para comprobar que funcionan correctamente. Retire cualquier resto para evitar dañar el disco de cuchillas.



Nota: Tenga cuidado de no tocar las cuchillas con las manos.

Ruedas

Elimine el barro y los recortes de césped con cepillos y una manguera de agua para garantizar que el cortacésped tiene una buena tracción.

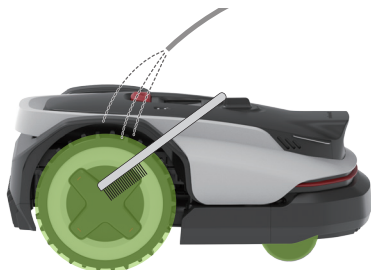

Estación de carga

Limpie los contactos de carga y la suciedad de los marcadores de acoplamiento con un paño.



Sustitución

Cuchillas

- ⚠ Tenga cuidado al sustituir las cuchillas y utilice siempre guantes.
- ⚠ Compruebe que todas las cuchillas y todos los tornillos se han cambiado. Nunca reutilice los tornillos, ya que podría provocar el desprendimiento de la cuchilla y lesiones graves.

1. Apague el cortacésped.
2. Gire suavemente el cortacésped sobre una superficie blanda.



3. Afloje los tornillos y retire las cuchillas antiguas con cuidado. Cuidado con los bordes afilados.
4. Apriete las cuchillas nuevas con destornilladores manuales.

⚠ Nunca utilice un destornillador eléctrico para retirar o instalar la cuchilla.

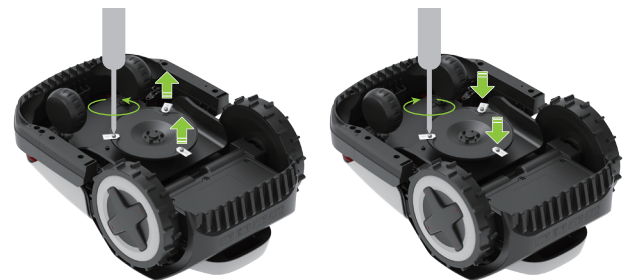

5. Compruebe que las cuchillas estén bien apretadas y giren libremente.
6. Si las cuchillas no giran libremente, afloje los tornillos, ajuste el ángulo de las cuchillas y vuelva a apretar los tornillos. Compruebe que las cuchillas giran libremente antes de utilizarlas.

ES

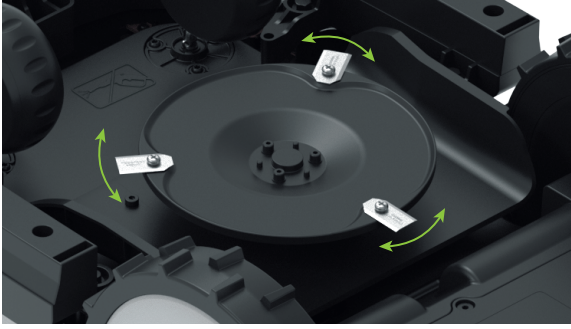

Nota: Recomendamos cambiar las cuchillas cada 1-2 meses después de la instalación.

Batería

Recomendamos sustituir la batería del cortacésped cada dos años. No sustituya la batería por su cuenta. Ponerse en contacto con nuestro equipo de posventa o con su distribuidor para obtener ayuda.

Almacenamiento a largo plazo

Si el cortacésped no se utiliza durante un período prolongado (por ejemplo, durante el invierno, cuando el césped está inactivo, o por otros motivos), siga estos pasos:

Cortacésped

1. Cargue el cortacésped al 50-70 % antes de guardarlo durante un periodo prolongado. Recárguelo después de 12 meses si sigue almacenado y, a partir de entonces, una vez al año.
2. Apague el cortacésped.
3. Límpielo en profundidad.

Estación

1. Desconecte el cargador de batería a la toma de corriente.
2. Desconecte los cables de extensión de la estación.
3. Desconecte la torre de carga de la placa base de carga y guárdela en un lugar interior seco y bien ventilado.

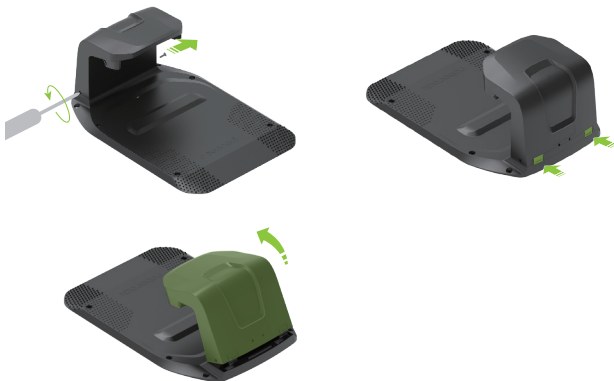

Nota: Recomendamos mantener la placa base de carga en su posición original. Si se mueve, se debe volver a trazar la zona de trabajo.

Reiniciar después de un almacenamiento a largo plazo

Cuando sea el momento de volver a poner en marcha el cortacésped después de un almacenamiento a largo plazo, siga los pasos que se indican a continuación:

1. Compruebe que la estación de carga y sus accesorios estén limpios y no estén oxidados. Si se observa algún signo de oxidación, póngase en contacto con un distribuidor Roborock o con el servicio posventa.
2. Consulte «Preparación e instalación > Instalar la estación de carga» para instalar la torre de carga y conectar el cargador de batería.
3. Encienda el cortacésped y compruebe si se ha conectado correctamente a la aplicación.

Solución de problemas

En caso de tener algún problema con el uso del cortacésped, consulte las preguntas frecuentes o los artículos sobre errores en

<https://garden-support.roborock.com> o en la sección correspondiente de la aplicación Roborock.

Datos técnicos

Información básica	Nombre	Q105	Q110
	Modelo	RRTROBUT	RRTR1BUT
	Área recomendada para cortar el césped	500 m ²	1000 m ²
	Dimensiones (largo x ancho x alto)	625×420×270 (mm)	
	Peso neto (batería incluida)	12,23 kg	
Parámetro	Tiempo de cortar el césped por carga completa	Aprox. 100 min	Aprox. 150 min
	Anchura de corte	22 cm	
	Altura de corte	20 mm-60 mm	
	Tiempo de carga	Aprox. 110 min	Aprox. 68 min
	Velocidad del motor propulsor	0,4 m/s (diario) 0,6 m/s (eficiente)	
	Velocidad del motor de las cuchillas	2600/min	
Emisiones de ruido	Nivel de potencia de sonido medida, LWA	59 dB (A)	
	Incertidumbres de potencia de sonido, KWA	3 dB (A)	
	Nivel de presión de sonido, LpA	51 dB (A)	
	Incertidumbres de presión de sonido, KpA	3 dB (A)	
Condición de funcionamiento	Temperatura	Temperatura de funcionamiento: entre 0 °C y 45 °C; se recomienda entre 10 y 35 °C Temperatura de almacenamiento: entre -20 °C y 55 °C; se recomienda entre 10 y 35 °C	
	Clasificación IP	Cuerpo del cortacésped y estación de carga: IPX6 Estación de referencia RTK: IPX5 Cargador de batería: IP67	
Rango de frecuencia de conectividad	Bluetooth®	2400-2483,5 MHz	
	WiFi	2,4 GHz: 2400-2483,5 MHz 5 GHz Sub-band 3: 5470-5725 MHz 5 GHz Sub-band 4: 5725-5850 MHz	
	LoRa	863-870 MHz	
Máx. potencia de radiofrecuencia	Bluetooth®	≤10 dBm	
	WiFi	2,4 GHz: ≤20 dBm 5 GHz Sub-band 3: ≤20 dBm 5 GHz Sub-band 4: ≤14 dBm	
	LoRa	≤14 dBm	
Batería	Tipo de batería	Batería de ion de litio	
	Tensión nominal	21,6 V ⁻⁻⁻	
	Capacidad nominal	4 Ah	4,6 Ah
	Corriente de carga de la batería	2 A máx.	3 A máx.
	Temperatura	Temperatura de carga: entre 4 °C y 45 °C; se recomienda entre 10 y 35 °C Temperatura de almacenamiento: entre -20 °C y 55 °C; se recomienda entre 10 y 35 °C	
Estación de carga	Tensión de entrada	32 V ⁻⁻⁻	
	Corriente de entrada	2 A	2,82 A
	Tensión de salida	32 V ⁻⁻⁻ /5,2 V ⁻⁻⁻	
	Corriente de salida	1,6 A/1 A	2,5 A/1 A
Cargador de batería	Modelo	TZAL03	TZAL02
	Tensión de entrada	100-240 V~	
	Tensión de salida	32 V ⁻⁻⁻	
	Corriente de salida	2 A	2,82 A
Estación de referencia RTK	Modelo	MBS00RR	
	Tensión de entrada	5,2 V ⁻⁻⁻	
	Corriente de entrada	1 A	

Declaración de conformidad de la UE

Por la presente, Suzhou ShiRuizhuo Technology Co., Ltd. declara que este equipo cumple con la Directiva de Máquinas 2006/42/EC. El texto completo de la declaración de conformidad de la UE se encuentra disponible en la siguiente dirección de Internet: <https://garden.roborock.com/eu/policy/article/compliance>

Nombre del fabricante	Suzhou ShiRuizhuo Technology Co., Ltd.
Dirección	Room 508, Building C, No.112 GLP I-Park, Sutong Road, Suzhou Industrial Park District, Suzhou City, Jiangsu Province, P.R. China
Nombre del representante autorizado	Roborock International B.V.
Dirección	Strawinskylaan 3051, Atrium, 1077ZX Amsterdam

Por el presente declaramos que esta Declaración de conformidad se ha emitido bajo la responsabilidad exclusiva de la empresa Suzhou ShiRuizhuo Technology Co., Ltd. y que los productos:

Descripción del producto	Robot cortacésped
Designación(es) del tipo (modelo)	RRTR0BUT/ RRTR1BUT
Núm. de serie	RXXXXXXXXXX («X» indica cualquier letra de la A a la Z, excepto O e I, «Y» indica cualquier número de 0 a 9)

cumplen con la normativa y se han verificado mediante pruebas con la provisión de las siguientes directivas de la UE:

Directiva de Máquinas 2006/42/EC	1. EN 60335-1:2012 + A11:2014 + A13:2017 + A1:2019 + A14:2019 + A2:2019 + A15:2021 +A16:2023 2. EN 50636-2-107:2015+A1:2018+A2:2020+A3:2021 3. EN ISO 12100:2010
----------------------------------	--

Persona responsable de realizar esta declaración:

Nombre impreso: Dollar Qian

Cargo/título: Gestor de certificaciones

Firma: 

Fecha de emisión: 20-10-2025

Lugar de emisión: Room 508, Building C, No.112 GLP I-Park, Sutong Road, Suzhou Industrial Park District, Suzhou City, Jiangsu Province, P.R. China

Tradução do manual original.

Este é um manual multilingue preparado tendo o inglês como idioma de base. Em caso de quaisquer discrepâncias entre a versão em inglês e as outras versões, a versão em inglês deverá prevalecer.

As imagens são apenas para propósitos ilustrativos e poderão não representar exatamente o produto.

Português

RockNeo Q1 Series

Manual de Utilizador de Cortador de Relva Robótico

Leia este manual de utilizador cuidadosamente antes de utilizar este produto e guarde-o adequadamente para referência futura.

Índice

- 156 Visão geral do produto**
- 160 Preparação e instalação**
- 163 Pronto para cortar**
- 163 Manutenção**
- 165 Armazenamento a longo prazo**
- 165 Resolução de problemas**
- 166 Dados técnicos**
- 167 Declaração de Conformidade UE**

Visão geral do produto

⚠ O cortador vem com lâminas pré-instaladas na parte inferior. Utilize sempre luvas de proteção quando elevar o cortador e certifique-se de que o lado da lâmina fica virado para fora.

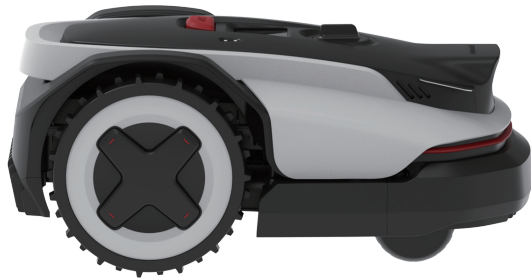

Cortador de relva

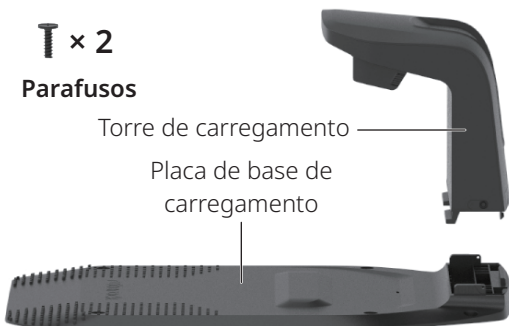

Torre de carregamento
Placa de base de carregamento

Estação de carregamento



Carregador da bateria

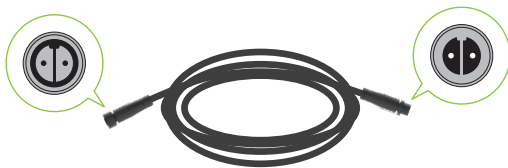

Cabo de extensão para carregador da bateria

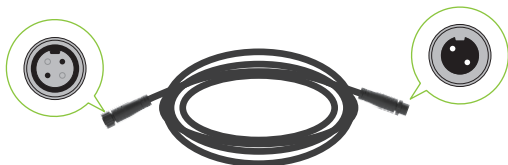

Cabo de extensão RTK

T × 1
Parafuso



Antena GNSS
(Antena base)

Barras de montagem

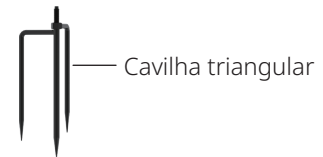

Cavilha triangular

Estação de referência RTK



Chave sextavada



Parafusos para a estação de carregamento



Cavilhas para o cabo de extensão



Clipes do cabo



Kit de lâmina suplente

Cortador de relva robótico (Vista superior)



Cortador de relva robótico (Vista inferior)

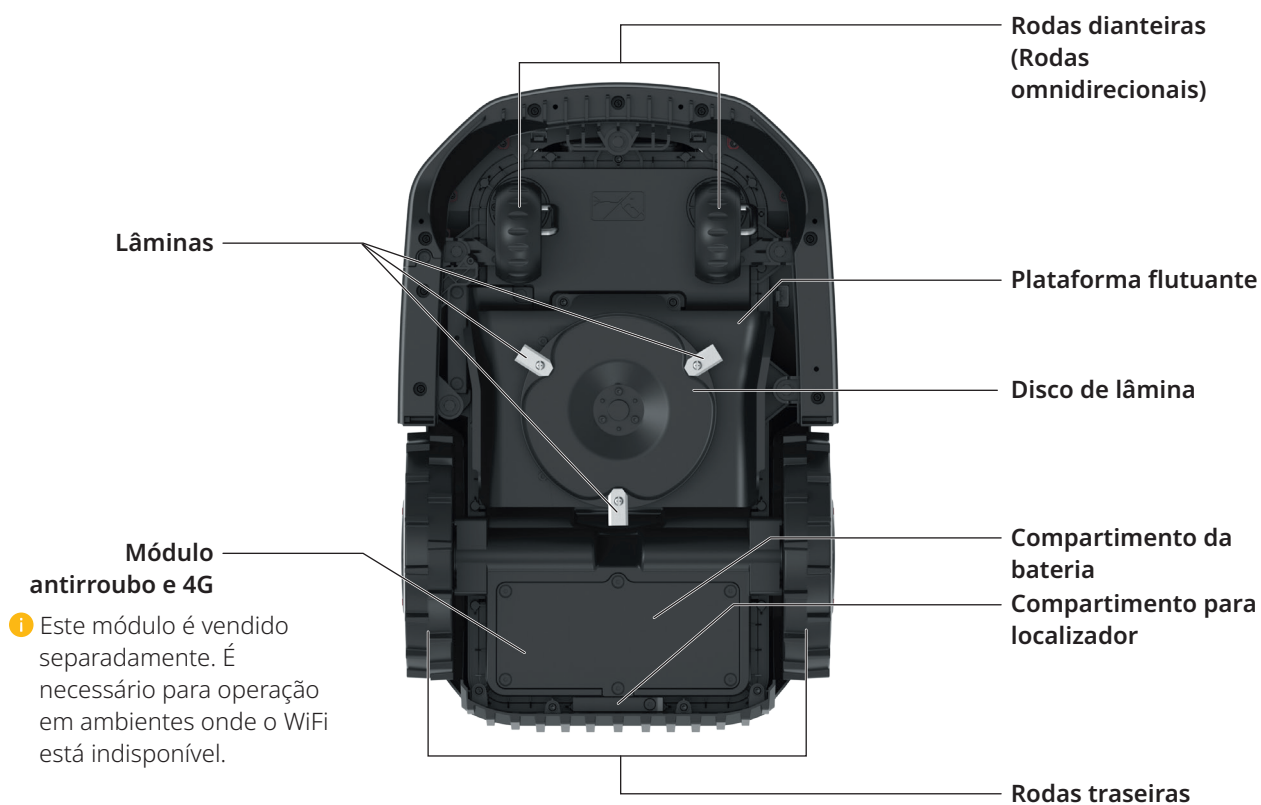

PT

Interface do utilizador

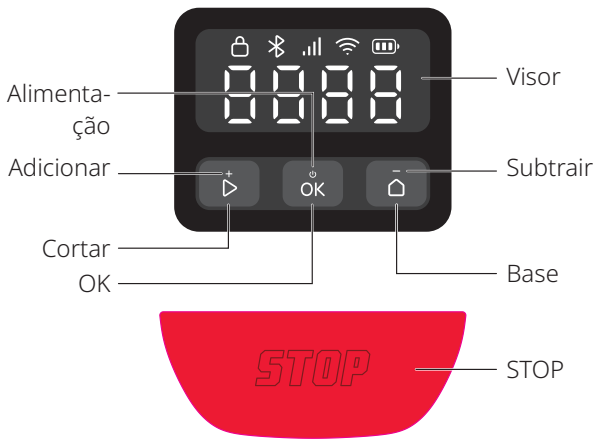

Ícone e visor	Descrição
	Nível da bateria
	4G <ul style="list-style-type: none"> On: 4G disponível Off: sem sinal/módulo antirroubo e 4G não instalado A piscar: erro do módulo antirroubo e 4G
	WiFi <ul style="list-style-type: none"> On: ligado Off: Sem sinal/não ligado A piscar: a aguardar por ligação WiFi A piscar rapidamente: a estabelecer ligação
	Bluetooth <ul style="list-style-type: none"> On: ligado Off: Desligado
	Bloqueio <ul style="list-style-type: none"> On: cortador de relva bloqueado Off: cortador de relva desbloqueado Pulsante: inserir código PIN



STOP
Cortador de relva parado.

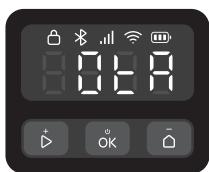

OTA
Atualização Over-the-air (OTA).

Ícone e visor	Descrição
---------------	-----------



Código de erro
Um código como este indica que o cortador de relva encontrou um erro. Pode consultar o artigo «Erro» em <https://garden-support.roborock.com> ou a secção na app Roborock para obter soluções.



Ligar/desligar
Os segmentos exteriores rodam no sentido dos ponteiros do relógio em ciclo contínuo.



A carregar
O visor irá exibir o nível da bateria em dígitos.

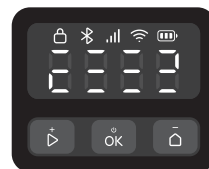

Cortar relva/Mapeamento/ Regresso
Os quatro dígitos formam um padrão conforme indicado no diagrama. Cada segmento do padrão acende-se em sequência. Assim que o padrão completo for exibido, a sequência repete-se.

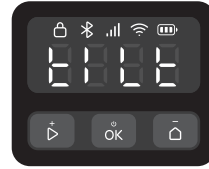

INCLINAR
Cortador de relva inclinado.

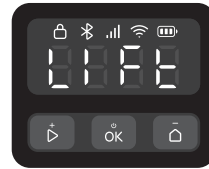

ELEVAR
Cortador de relva elevado.

Controlo

Controlo	Descrição
----------	-----------

Ligar/desligar
Mantenha premido durante 3 segundos.

Começar a cortar relva
Prima e depois confirme com .

Parar o cortador de relva
Prima .

Enviar o cortador de relva de volta à estação de carregamento.
Prima e depois confirme com .

Controlo	Descrição
Bloquear o cortador de relva	Mantenha premido durante 5 segundos.
Desbloquear o cortador de relva	Prima qualquer botão e depois introduza o código PIN.
Emparelhar o cortador de relva	Mantenha premido e simultaneamente durante 3 segundos.
Repor as configurações de fábrica	Mantenha premido , e simultaneamente durante 10 segundos e depois introduza o código PIN.
Reiniciar o cortador de relva	Mantenha premido durante 10 segundos.

Como introduzir o código PIN

Introduza o código PIN para desbloquear o cortador de relva antes de o utilizar. O código padrão é 0000, pode alterar o código através da app. Prima ou para aumentar ou diminuir o número e prima para confirmar cada dígito.

Nota: guarde o código PIN num local seguro e não o divulgue a outras pessoas.

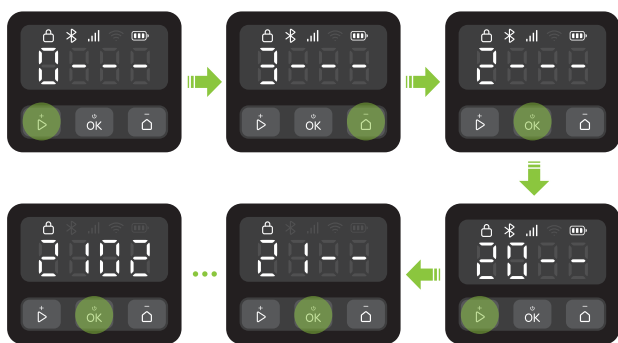

Indicadores na estação de carregamento e estação de referência RTK

Posição do indicador	Estado do indicador	Descrição
Estação de carregamento	Verde constante	Cortador de relva descarregado.
	Verde pulsante	Cortador de relva a carregar.
	Vermelho constante	Erro na estação de carregamento.
	/ Off	<ul style="list-style-type: none"> Cortador de relva totalmente carregado. Avaria do circuito.

Posição do indicador	Estado do indicador	Descrição
Estação de referência RTK	Verde constante	Sinal RTK forte.
	Laranja pulsante	Sinal RTK fraco.
	A piscar laranja rapidamente	A procurar sinal.
	Vermelho pulsante rapidamente	Ocorreu um erro.

Sensores

Sensor	Descrição
Câmara binocular	Deteta o que o rodeia, realiza diferentes ações em resposta a vários objetos à frente e executa algoritmos de fusão com outros sensores.
Antena GNSS	Utiliza GNSS para posicionamento preciso, permitindo que o cortador de relva determine com precisão a sua localização.

Como funciona

O seu cortador de relva robótico pode alternar automaticamente entre cortar e carregar. Não necessita de um cabo limitador para definir a sua área de trabalho, devido ao seu sistema de posicionamento RTK de precisão ao centímetro e ao mapeamento inteligente com câmara binocular. Com um algoritmo de fusão multissensor, o cortador de relva navega de forma inteligente pelos cantos e evita obstáculos.

Ancoragem automática

O cortador regressa automaticamente à estação de carregamento quando fica com a bateria fraca. Após carregar durante um momento, o cortador de relva irá voltar a cortar.

Corte durante todo o dia

A luz de enchimento da câmara permite que o cortador de relva funcione durante a noite. Pode ainda definir o cortador de relva para ser amigo dos animais selvagens através da app.

Programação

Pode definir a sua programação de corte de relva na app e o cortador de relva irá funcionar automaticamente de acordo com a mesma.

Altura de corte

Antes de começar a cortar relva, certifique-se de que a relva não está mais comprida do que a sua altura de manutenção regular. O cortador de relva dispõe de várias alturas de corte ajustáveis. Se quiser reduzir drasticamente a altura da sua relva, recomenda-se que o faça passo a passo.

Percurso planeado

O cortador de relva segue um percurso paralelo gerado por um algoritmo de percurso, assegurando uma maior eficiência e dando mais tempo aos utilizadores para usufruírem do seu relvado.

Prevenção inteligente de obstáculo

Com a sua câmara binocular, o cortador de relva pode detetar e identificar vários tipos de objetos, executar diferentes percursos de forma adequada e equilibrar segurança e cobertura de corte de relva.

Sensor de chuva e de Atraso de Chuva

O cortador de relva é resistente à água com classificação IPX6 e concebido para utilização no exterior. No entanto, o corte de relva molhada poderá não proporcionar os melhores resultados. O cortador de relva está equipado com um sensor de chuva que deteta chuva e indica ao cortador de relva que pare de cortar e regresse à sua estação de carregamento. Depois recomeça a cortar relva após o tempo de Atraso de Chuva (180 min por predefinição). Pode alterar a configuração do tempo de Atraso de Chuva através da app.

Plataforma flutuante

A plataforma flutuante do cortador de relva permite que o cortador de relva se adapte de forma dinâmica às mudanças no terreno, assegurando um corte mais nivelado e consistente em superfícies desniveladas.

Não é necessário recolher as aparas de relva

As aparas curtas deixadas para trás não necessitam de ser ancinhadas ou recolhidas, uma vez que servem como fertilizante natural para o seu relvado.

Módulo PreciEdge

i Este módulo tem de ser adquirido separadamente.

Com o seu design inovador de lâmina dupla, o cortador de relva pode cortar próximo de paredes, reduzindo o trabalho manual de corte nas extremidades.

Antirroubo

O cortador de relva vem equipado com um alarme sonoro integrado. Inclui ainda um compartimento para localizador onde pode instalar um localizador (vendido separadamente). Adicionalmente, pode adquirir um módulo antirroubo e 4G.

Preparação e instalação

Preparar a App

1 Descarregar a App

Leia o código QR para instalar a app Roborock.



2 Preparar o seu telemóvel

Antes de continuar certifique-se de que o Bluetooth do seu telefone está ativado, sendo que isto é essencial para encontrar e ligar-se ao seu cortador de relva durante o processo de configuração.

3 Ligar o cortador de relva

1. Prima e mantenha premido **ok** durante 3 segundos e introduza o código PIN.
2. Abra a app Roborock.
3. Leia o código QR no cortador de relva através da app ou mantenha premidos os botões **▶** e **⏻** simultaneamente durante 3 segundos para conectar.

Nota:

- Recomendamos estabelecer ligação a uma rede WiFi de 2,4 GHz.
- Certifique-se de que o cortador de relva está dentro da distância da ligação Bluetooth (6 m).

Preparar o relvado

Antes de cortar a relva, corte o seu relvado até à sua altura de manutenção regular. Remova quaisquer resíduos, brinquedos, cabos, pedras ou outros obstáculos. Certifique-se de que as crianças e os animais de estimação são mantidos fora do relvado.

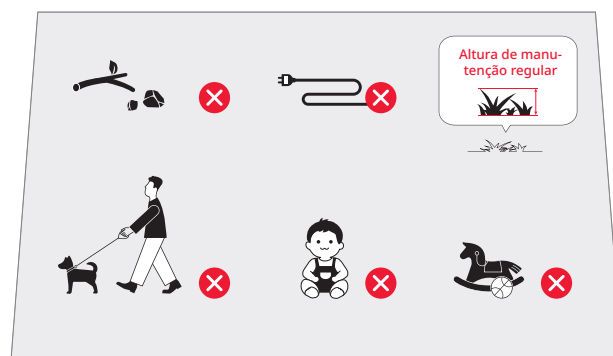

Instalar a estação de carregamento

Encontrar um local adequado

É importante escolher um local adequado para a estação de carregamento de modo a assegurar uma ancoragem eficiente do cortador de relva. Veja o guia abaixo:

1. A estação de carregamento deverá ser colocada numa superfície nivelada numa área aberta e próxima do carregador da bateria (dentro de 10 m).



- Recomendamos que coloque a estação num local onde o sinal WiFi seja forte.



- Dentro de um raio de 2 metros ao redor da estação de carregamento, não deve haver obstáculos, e a grama deve ter menos de 8 cm de altura.

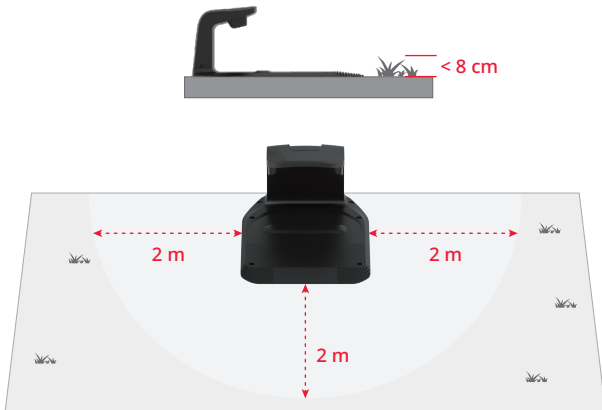

- Os marcadores de ancoragem na torre de carregamento devem ser claros.

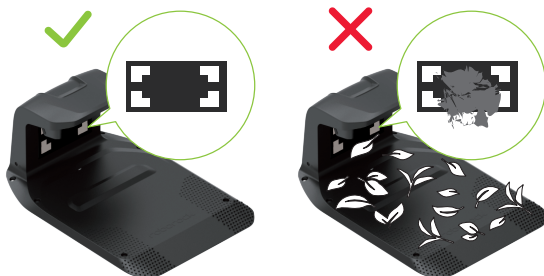

Instalar a estação de carregamento

- Insira a torre de carregamento na placa de base de carregamento. Aperte os parafusos em ambos os lados da torre de carregamento, conforme indicado na imagem abaixo.



- Fixe a placa de base de carregamento ao piso utilizando os parafusos e a chave sextavada fornecidos.

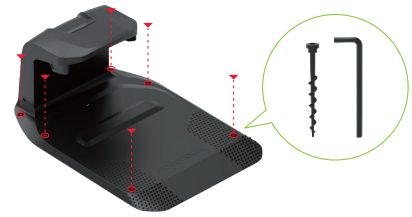

- Utilize o cabo de extensão para ligar a estação de carregamento ao carregador da bateria. Tem de alinhar o conector de 2 pinos, insira-o na totalidade e aperte o anel de bloqueio para terminar a ligação.
- Ligue o carregador da bateria à tomada.

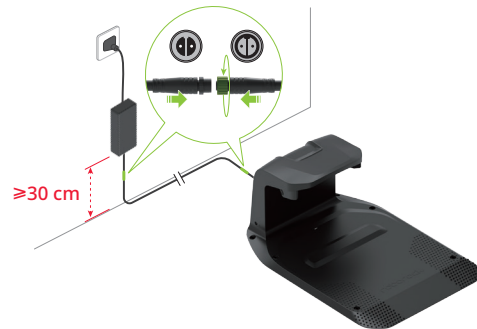

Notas:

- Se for necessário desligar o cabo de extensão, liberte o anel de bloqueio primeiro e depois puxe o conector.
 - Certifique-se de que o carregador da bateria está posicionado pelo menos a 30 cm do chão para evitar danos devido a água ou humidade.
 - Ligue o dispositivo a uma tomada interior ou a uma tomada exterior à prova de água.
- Se a configuração estiver correta, o indicador na estação de carregamento irá acender a verde.



Instalar a estação de referência RTK

Encontrar um local adequado

A estação de referência RTK proporciona sinais de posicionamento de alta precisão ao cortador de relva. De modo a assegurar uma receção de sinal estável, coloque a estação de referência RTK numa área aberta, pelo menos a 2 metros de paredes ou vedações.

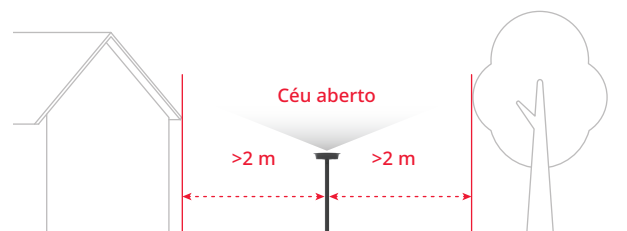

- ⚠ Segure todos os componentes da estação de referência RTK em caso de tempestades ou ventos fortes.

Instalar a estação de referência RTK

⚠ A cavilha triangular poderá causar lesões. Manuseie com cuidado.

1. Monte as duas barras de montagem.
2. Aperte a cavilha triangular conforme indicado na imagem.
3. Aparafuse a barra de montagem na cavilha triangular até que fique bem apertada.
4. Insira com firmeza a barra de montagem num piso nivelado, assegurando que se mantém na vertical.

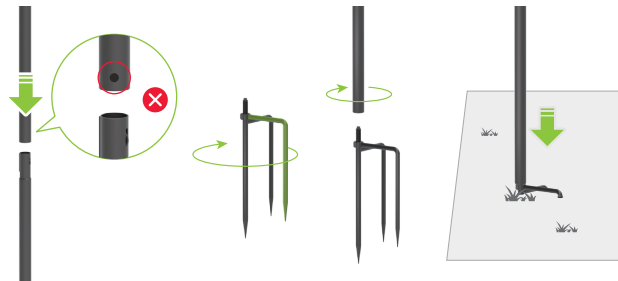

5. Insira a antena GNSS na barra de montagem e fixe-a com um parafuso.



6. Utilize o cabo de extensão RTK para ligar a antena GNSS à estação de carregamento conforme indicado na imagem.

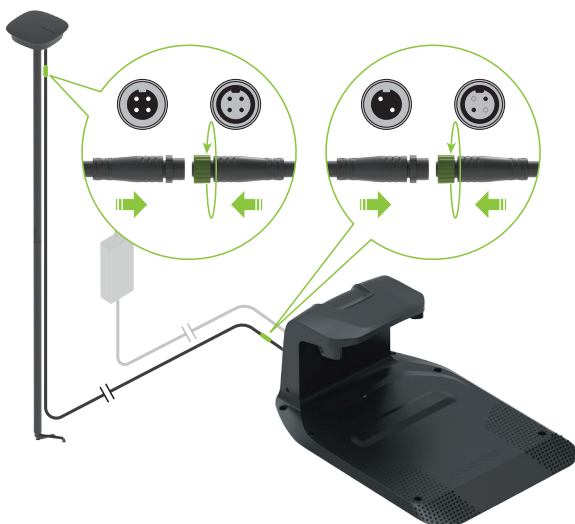

Nota: Se quiser desconectar o cabo de extensão, liberte primeiro o anel de bloqueio e depois retire o conector.

7. Quando estiver a funcionar corretamente, o indicador na estação de referência RTK ficará verde constante.

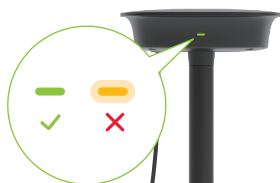

8. Utilize os cliques do cabo fornecidos para fixar o cabo de extensão à barra de montagem e fixe-o ao piso com cavilhas. Certifique-se de que as cavilhas estão totalmente inseridas no chão.

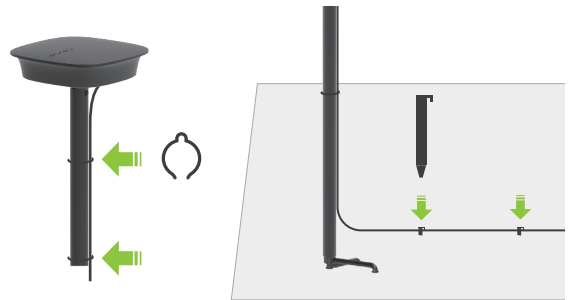

- ⚠ Para manter uma receção de satélite adequada, não mova a estação de referência RTK enquanto o cortador de relva está a funcionar e não coloque quaisquer objetos em cima ou sobre a antena.

Carregar o Cortador de Relva pela Primeira Vez

Recomendamos que carregue totalmente o cortador de relva antes da primeira utilização de modo a garantir o melhor desempenho da bateria. Coloque o cortador de relva na estação de carregamento e certifique-se de que os contactos de carregamento no cortador de relva e na estação estão devidamente alinhados. Se a ligação for bem-sucedida, o indicador na estação irá pulsar a verde.



Mapear a área de trabalho



- ⚠ Siga o cortador de relva durante o processo de mapeamento. Mantenha sempre o equilíbrio adequado e uma posição segura, especialmente em inclinações. Caminhe, não corra, quando utilizar o cortador de relva.

1. Certifique-se de que o cortador de relva está ligado, e o WiFi e o Bluetooth estão ativados.
2. Antes de iniciar o processo de mapeamento, certifique-se de que inspecionou cuidadosamente a área de relvado e definiu claramente a área de trabalho. Assim que a área estiver definida, siga as instruções de mapeamento indicadas na app.
3. O cortador de relva irá mover-se ao longo do limite da área designada e registar o mapa em conformidade.

Pronto para cortar

⚠ Certifique-se sempre de que o seu cortador de relva é operado dentro da área de trabalho mapeada.





Começar a cortar relva

Prima  e depois confirme com  para começar a cortar relva. Em alternativa, pode começar a cortar relva através da app.







Pausa

Prima  para pausar o cortador de relva ou pause-o através da app.

Nota: o botão  sobrepõe-se a todos os outros comandos. Se premir  no cortador de relva, só pode voltar a cortar relva premindo  e depois confirmando com  no painel de controlo.



Voltar a cortar relva

Prima  e depois confirme com  no painel de controlo ou utilize a app para voltar a cortar relva. Nas situações seguintes, o cortador de relva só poderá voltar a cortar relva premindo  e depois confirmando com .

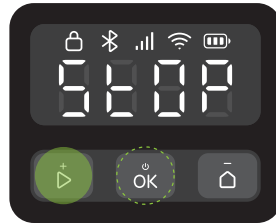
- O cortador de relva foi parado premindo .
- O cortador de relva foi inclinado ou levantado.



Regressar à estação de carregamento

Pode enviar o cortador de relva de regresso à estação de carregamento premindo  e confirmando com  ou através da app.

Nota: para manter o seu relvado em bom estado, não recomendamos cortar a relva enquanto os aspersores estiverem ativados.

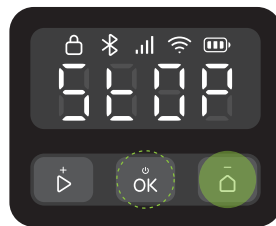

Manutenção

⚠ Utilize sempre calçado fechado e calças compridas durante a manutenção. Sandálias e pés descalços são estritamente proibidos.

Para manter um desempenho de corte de relva satisfatório e prolongar a vida útil do seu cortador de relva, o cortador de relva necessita de inspeções e manutenção semanais.

Limpeza

⚠ Não utilize gasolina, álcool ou outros solventes corrosivos para limpar quaisquer partes do produto.

⚠ Evite lavar a parte inferior com uma máquina de lavar de alta pressão com uma pressão superior a 12,0 MPa.

Limpe o cortador de relva com regularidade (conforme necessário) para remover sujidade e aparas de relva das rodas, câmaras, discos.

Antes da limpeza, certifique-se de que:

- O cortador de relva está desligado.
- Os parafusos da tampa do compartimento estão bem apertados para vedar o cortador de relva.

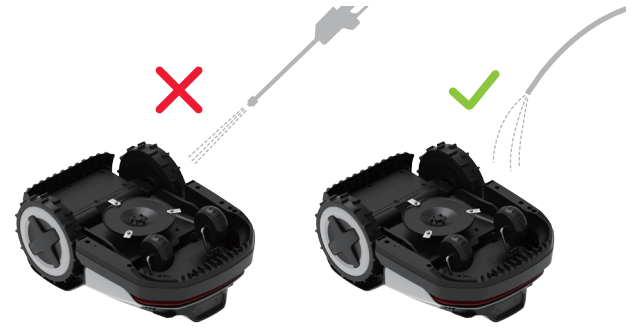

Parte superior

Remova a sujidade acumulada utilizando uma mangueira, um pano ou uma escova.

Câmara binocular

Verifique e limpe regularmente a lente da câmara utilizando um pano seco e suave. Uma lente limpa é essencial para um desempenho e uma visão adequadas.

Contactos de carregamento

Limpe os contactos de carregamento no cortador de relva com um pano suave.



Nota: certifique-se de que os contactos separam na totalidade antes de reiniciar o cortador de relva.

Secção inferior

⚠ Utilize luvas de trabalho para proteção.

Vire cuidadosamente o cortador de relva numa superfície suave. Remova sujidade e aparas de relva com uma escova ou mangueira de água. Limpe o disco e o chassis adequadamente. Rode o disco e as lâminas de modo a assegurar que funcionam adequadamente. Remova qualquer sujidade para evitar danos no disco da lâmina.



Nota: tenha cuidado para não tocar nas lâminas com as mãos.

Rodas

Remova lama e aparas de relva utilizando escovas e uma mangueira de água de modo a assegurar que o cortador de relva mantém uma boa tração.

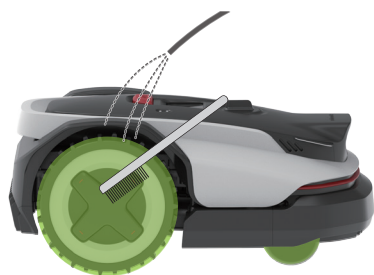

Estação de carregamento

Limpe os contactos de carregamento e a sujidade nos marcadores de ancoragem com um pano.

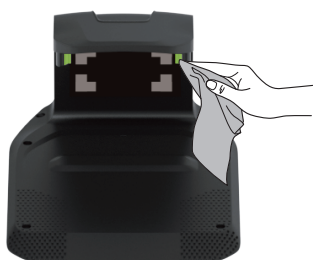

PT

Substituir

Lâminas

⚠ Tenha cuidado ao substituir as lâminas e utilize sempre luvas.

⚠ Certifique-se de que todas as lâminas e parafusos são substituídos. Nunca reutilize os parafusos — ao fazê-lo poderá levar ao desprendimento da lâmina e a lesões graves.

1. Desligue o cortador de relva.
2. Vire cuidadosamente o cortador de relva numa superfície suave.



3. Desaperte os parafusos e remova as lâminas antigas com cuidado. Tenha cuidado com as extremidades afiadas.
 4. Aperte as novas lâminas com uma chave de fendas manual.
- ⚠ Nunca utilize uma chave de fendas elétrica para remover ou instalar a lâmina.

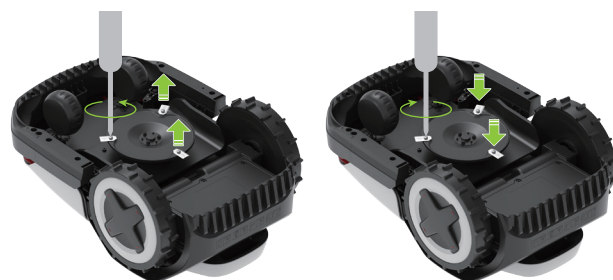

5. Certifique-se de que as lâminas estão bem apertadas e conseguem rodar livremente.
6. Se as lâminas não conseguirem rodar livremente, desaperte os parafusos, ajuste o ângulo da lâmina e depois volte a apertar os parafusos. Certifique-se de que as lâminas conseguem rodar livremente antes da utilização.

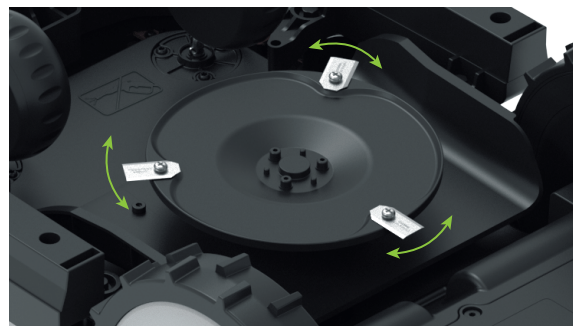

Nota: recomendamos que substitua as lâminas a cada 1-2 meses após a instalação.

Bateria

Recomendamos que a bateria do cortador de relva seja substituída a cada dois anos. Não substitua a bateria por conta própria. Contacte a equipa de pós-vendas ou o revendedor para obter ajuda.

Armazenamento a longo prazo

Se o cortador de relva não for utilizado durante um longo período de tempo (por exemplo, durante o inverno quando a relva está dormente ou por outras razões), siga estes passos:

Cortador de relva

1. Carregue o cortador de relva a 50–70% antes de o armazenar a longo prazo. Recarregue-o após 12 meses se ainda estiver em armazenamento e depois uma vez por ano.
2. Desligue o cortador de relva.
3. Limpe-o adequadamente.

Estação

1. Desligue o carregador da bateria da tomada.
2. Desconecte os cabos de extensão da estação.
3. Desligue a torre de carregamento da placa de base de carregamento e armazene-a num local interior seco e bem ventilado.



Nota: recomendamos que mantenha a placa de base de carregamento na sua posição original. Se esta for movida, será necessário mapear a área de trabalho novamente.

Reiniciar após armazenamento a longo prazo

Quando for altura de reiniciar o cortador de relva após armazenamento a longo prazo, siga os passos indicados abaixo:

1. Certifique-se de que a estação de carregamento e os respetivos acessórios estão limpos e livres de oxidação. Se forem encontrados quaisquer sinais de oxidação, contacte o seu revendedor Roborock ou o serviço pós-vendas.
2. Consulte «Preparação e instalação > Instalar a estação de carregamento» para instalar a torre de carregamento e ligar o carregador da bateria.
3. Ligue o cortador de relva e verifique se estabeleceu ligação à app de forma adequada.

Resolução de problemas

Se encontrar quaisquer problemas aquando da utilização do cortador de relva, consulte os artigos FAQ ou de Erros em <https://garden-support.roborock.com> ou a secção na app Roborock.

Dados técnicos

Informações básicas	Nome	Q105	Q110
	Modelo	RRTROBUT	RRTR1BUT
	Área de corte recomendada	500 m ²	1000 m ²
	Dimensões (C x P x A)	625×420×270 (mm)	
	Peso líquido (Bateria incluída)	12,23 kg	
Parâmetro	Tempo de corte por carga total	Aprox. 100 min.	Aprox. 150 min.
	Largura de corte	22 cm	
	Altura de corte	20 mm-60 mm	
	Tempo de carregamento	Aprox. 110 min.	Aprox. 68 min.
	Velocidade do motor de acionamento	0,4 m/s (Diariamente) 0,6 m/s (Eficiente)	
	Velocidade do motor da lâmina	2600/min	
Emissões de ruído	Nível de potência de ruído medido, LWA	59 dB (A)	
	Incertezas de potência de ruído, KWA	3 dB (A)	
	Nível de pressão de ruído, LpA	51 dB (A)	
	Incertezas de pressão de ruído, KpA	3 dB (A)	
Estado de trabalho	Temperatura	Temperatura de funcionamento: 0 °C-45 °C; 10-35°C recomendado Temperatura de armazenamento: -20 °C-55 °C; 10-35°C recomendado	
	Classificação IP	Corpo do cortador de relva e estação de carregamento: IPX6 Estação de referência RTK: IPX5 Carregador da bateria: IP67	
Intervalo de Frequência de Conectividade	Bluetooth®	2400-2483,5 MHz	
	WiFi	2,4 GHz: 2400-2483,5 MHz 5 GHz Sub-banda 3: 5470-5725 MHz 5 GHz Sub-banda 4: 5725-5850 MHz	
	LoRa	863-870 MHz	
Potência máx. de frequência rádio	Bluetooth®	≤10 dBm	
	WiFi	2,4 GHz: ≤20 dBm 5 GHz Sub-banda 3: ≤20 dBm 5 GHz Sub-banda 4: ≤14 dBm	
	LoRa	≤14 dBm	
Bateria	Tipo de bateria	Bateria de íão lítio	
	Tensão nominal	21,6 V ⁻⁻⁻	
	Capacidade nominal	4 Ah	4,6 Ah
	Corrente de carregamento da bateria	2 A máx.	3 A máx.
	Temperatura	Temperatura de carregamento: 4 °C-45 °C; 10-35°C recomendado Temperatura de armazenamento: -20 °C-55 °C; 10-35°C recomendado	
Estação de carregamento	Tensão de entrada	32 V ⁻⁻⁻	
	Corrente de entrada	2 A	2,82 A
	Tensão de saída	32 V ⁻⁻⁻ /5,2 V ⁻⁻⁻	
	Corrente de saída	1,6 A/1 A	2,5 A/1 A
Carregador da bateria	Modelo	TZAL03	TZAL02
	Tensão de entrada	100-240 V~	
	Tensão de saída	32 V ⁻⁻⁻	
	Corrente de saída	2 A	2,82 A
Estação de referência RTK	Modelo	MBS00RR	
	Tensão de entrada	5,2 V ⁻⁻⁻	
	Corrente de entrada	1 A	

Declaração de Conformidade UE

A Suzhou ShiRuizhuo Technology Co., Ltd. vem por este meio declarar que este equipamento está em conformidade com a Diretiva de Maquinaria 2006/42/EC. O texto completo da declaração de conformidade UE está disponível no seguinte endereço da internet: <https://garden.roborock.com/eu/policy/article/compliance>

Nome do fabricante	Suzhou ShiRuizhuo Technology Co., Ltd.
Morada	Room 508, Building C, No.112 GLP I-Park, Sutong Road, Suzhou Industrial Park District, Suzhou City, Jiangsu Province, R.P.C.
Nome do representante autorizado	Roborock International B.V.
Morada	Strawinskylaan 3051, Atrium, 1077ZX Amsterdão

Vimos por este meio declarar que este DoC é emitido à responsabilidade da empresa Suzhou ShiRuizhuo Technology Co., Ltd. e que os produtos:

Descrição do produto	Cortador de relva robótico
Designação(ões) Tipo (model)	RRTR0BUT/ RRTR1BUT
Núm. de série	RXXXXXXXXXX ("X" indica qualquer letra de A-Z exceto O e I, "Y" indica qualquer número de 0-9)

estão em conformidade e são verificados através de teste com o fornecimento das seguintes diretivas UE:

Diretiva de Maquinaria 2006/42/EC	1. EN 60335-1:2012 + A11:2014 + A13:2017 + A1:2019 + A14:2019 + A2:2019 + A15:2021 +A16:2023 2. EN 50636-2-107:2015+A1:2018+A2:2020+A3:2021 3. EN ISO 12100:2010
-----------------------------------	--

Pessoa responsável por realizar esta declaração:

Nome impresso: Dollar Qian

Cargo/Título: Gestor de Certificação

Assinatura: *Dollar Qian*

Data de Emissão: 2025-10-20

Local de emissão: Room 508, Building C, No.112 GLP I-Park, Sutong Road, Suzhou Industrial Park District, Suzhou City, Jiangsu Province, R.P.C.

Iwwersetzung vun den ursprénglechen Instruktiounen.

Dëst ass eng multilingual Gebrauchsanweisung mat Englesch als Basissprooch. Am Fall vun Differenzen tëscht der englescher an all anerer Sproochversioun, dominéiert Englesch.

D'Billen ginn nëmmen zu Illustrationszwecker verwent a kënnen vun der Duerstellung vun Ärem Produkt ofwäichen.

Lëtzebuergesch

RockNeo Q1 Series

Gebrauchsanweisung fir de Méiroboter

Liest dës Gebrauchsanweisung genau duerch ier Dir dës Produkt benotzt a versuergt si als Referenz an der Zukunft.

Inhalt

- 169 Produkt-Iwwersiicht**
- 173 Virbereedung an Installatioun**
- 175 Méivirgang**
- 176 Maintenance**
- 177 Laangzäitlagerung**
- 177 Feeler behiewen**
- 178 Technesch Daten**
- 179 EU-Konformitéitserklärung**

Produkt-Iwwersiicht

⚠ D'Méimaschinn huet Messeren ënnendrënner virinstalléiert. Drot beim Unhiewe vun der Méimaschinn ëmmer Schutzhändschen a stellt sécher, datt déi Säit mam Messer no bausse weist.

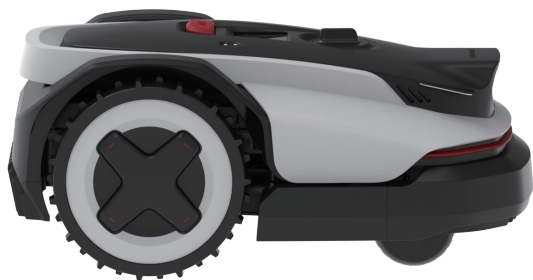

Méimaschinn

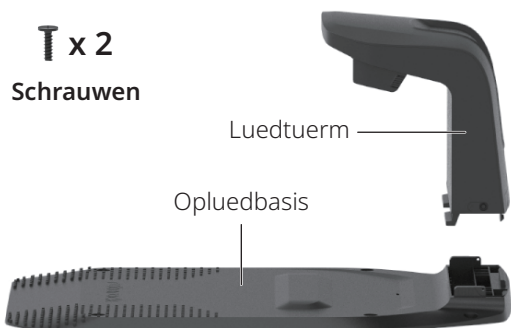

T x 2
Schrauben

Luedtuerm
Opluedbasis

Opluedstatioun



Chargeur

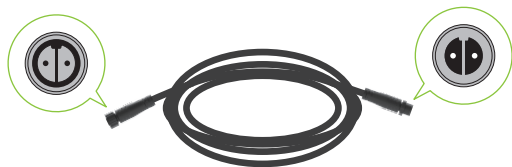

Verlängerungskabel fir de Chargeur

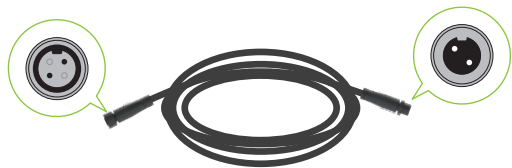

RTK-Verlängerungskabel

T x 1
Schrauf

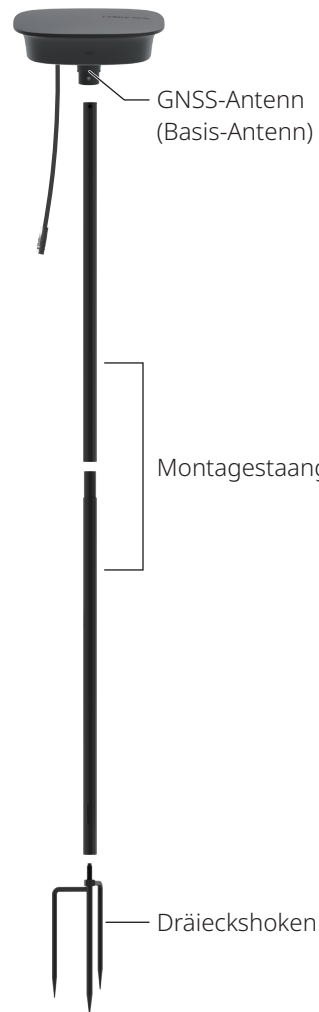

GNSS-Antenn
(Basis-Antenn)

Montagestaangen

Dräeckshoken

RTK-Referenzstatioun



Sechskanteschlüssel



Schrauwe fir
d'Opluedstatioun



Hoke fir de
Verlängerungskabel



Kabelklamen



x 9

Extra Messer-Kit



x 9

Méiroboter (Iewescht Usiicht)



Méiroboter (Ënnescht Usiicht)

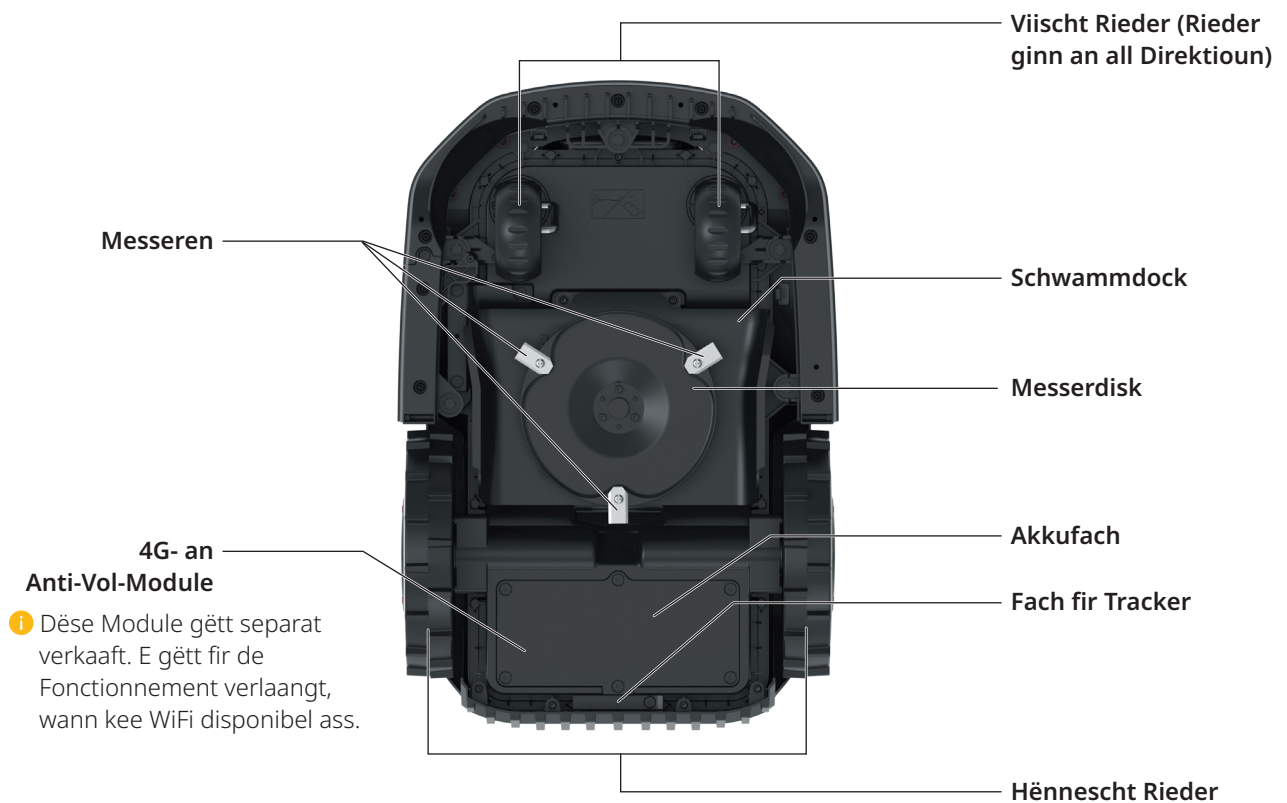

Benutzer-Interface

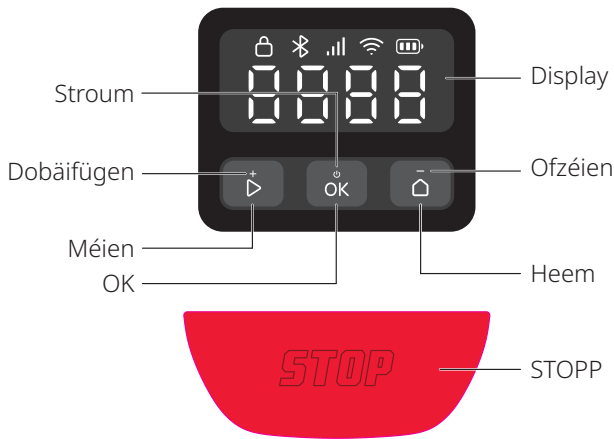

Ikon an Display	Beschreibung
	Akkustand
	4G <ul style="list-style-type: none"> • Un: 4G verfügbar • Aus: Signal/4G- an Anti-Vol-Module net installéiert • Blénken: 4G- an Anti-Vol-Module-Feeler
	WiFi <ul style="list-style-type: none"> • Un: Verbonnen • Aus: Kee Signal/net verbonnen • Blénken: Waarden op d'WiFi-Verbindung • Schnellt Blénken: Amgang ze verbonnen
	Bluetooth <ul style="list-style-type: none"> • Un: Verbonnen • Aus: Net verbonnen
	Spär <ul style="list-style-type: none"> • Un: Méimaschinn gespaart • Aus: Méimaschinn entspaart • Pulséierend: De Pin-Code aginn



STOPP
D'Méimaschinn huet gestoppt.



OTA
OTA-Aktualiséierung (Over-the-Air)

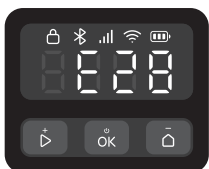

Feeler-Code
De Feeler-Code geet un, wann d'Méimaschinn e Feeler entdeckt huet. Kuckt no Léisungen op <https://garden-support.roborock.com> oder an deem entspreichenden Abschnitt an der Roborock-App.



Ikon an Display	Beschreibung
	Stroom un-/ausschalten Déi baussescht Segmenter dréien sech kontinuierlech am Uhrzeigersinn.
	Oplueden Den Display weist den Akkustand an Zuelen un.
	Méien/Kartografie/Zeréck Déi véier Ziffere formen en "2"-förmegt Muster, wéi am Diagramm gewisen. All Segment vum Muster liicht der Rei no op. Soubal dat ganzt Muster ugewise gëtt, widerhëlt sech d'Sequenz.
	TILT D'Méimaschinn ass gekippt.
	LIFT D'Méimaschinn gouf ugehewen.

Kontroll

Kontroll	Beschreibung
Un-/Ausmaachen	Dréckt an haalt während 3 Sekonnen.
Fänkt un ze méien	Dréckt an da confirméiert mat .
Stoppt d'Méimaschinn	Dréckt op .
Schéckt d'Méimaschinn zrëck an hir Opluedstatioun	Dréckt an da confirméiert mat .
D'Méimaschinn spären	Dréckt an haalt während 5 Sekonnen.
D'Méimaschinn entspären	Dréckt op eng belibeg Tast a gitt dann de PIN-Code an.
Koppelt d'Méimaschinn	Dréckt an haalt an simultan während 3 Sekonnen.
Zrëcksetzen op Fabrikparameteren	Dréckt an haalt , a simultan während 10 Sekonnen, a gitt dann de PIN-Code an.
Start d'Méimaschinn nei	Dréckt an haalt während 10 Sekonnen.







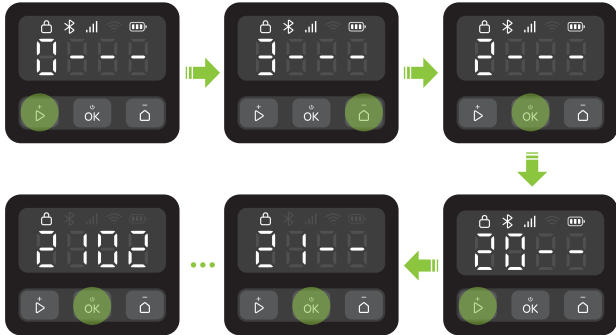

Wéi Dir de PIN-Code agitt

Gitt de PIN-Code a fir d'Méimaschinn virum Gebrauch ze entspären. De Standardcode ass 0000, Dir kënnt de Code via d'App änneren. Dréckt  oder  fir d'Zuel erop- oder erofzesetzen an dréckt  fir all Zuel ze confirméieren.

Notiz: Haalt Äre PIN-Code wgl. sécher an deelt en net mat Aneren.



Indicateuren op Opluedstatioun an RTK-Referenzstatioun

Positioun vum Indicateur	Status vum Indicateur	Beschreibung
Opluedstatioun	 Konstant gréng	Méimaschinn net opgelueden.
	 Pulséierend gréng	D'Méimaschinn lued.
	 Konstant rout	Opluedstatiounsfeeler.
	/ Aus	<ul style="list-style-type: none"> D'Méimaschinn ass ganz opgelueden. Stroumkreesfeeler.
RTK-Referenzstatioun	 Konstant gréng	Staarkt RTK-Signal.
	 Pulséierend orange	Schlecht RTK-Signal.
	 Schnellt Blénken (Orange)	Sicht no engem Signal.
	 Schnellt rout Pulséieren	Feeler entdeckt.

Sensoren

Sensor	Beschreibung
Binokularkamera	Hëlt seng Ëmgéigend op, reagiert duerch verschidden Aktiounen op Objeten, déi am Wee sinn, a léisst Fusiounsalgorithmen mat anere Sensore lafen.
GNSS-Antenn	Benutzt GNSS fir präzist Positionéieren, wat der Méimaschinn erlaabt, hir genau Lag festzestellen.

Wéi et funktionnéiert

Äre Méiroboter kann automatesch tëschent Méien an Opluede wiesselen. Dir braucht kee Begrenzungsdrot fir de Schaffberäich ze definéieren, wat duerch déi zentimetergenau RTK-Systempositionnéierung an intelligent Kartografie mat enger Binokularkamera méiglech ass. Duerch e Multi-Sensor-Fusiounsalgorithmus, navigéiert d'Méimaschinn intelligent an d'Ecker a vermeid Hindernisser.

Auto Docking

D'Méimaschinn fiert automatesch zrëck an d'Opluedstatioun, wann den Akku bal eidel ass. No enger kuerzer Opluedzäit, fiert d'Méimaschinn mam Méie weider.

Ganzdaags-Méien

Der Kamera hir Ophellluucht erméiglecht der Méimaschinn fir nuets ze schaffen. Dir kënnt d'Méimaschinn via App als déierefrëndlech via-à-vis vu nuetsaktivem Wëld astellen.

Programm

Dir kënnt Äre Méi-Programm an der App aginn, an d'Méimaschinn wäert automatesch deementspriedend schaffen.

Schneidhéicht

Ier Dir ufänkt mat méien, vergewässert Iech, dass Äert Gras net méi héich ass wéi déi regulär Schneidhéicht. D'Méimaschinn bitt verschidden ajustabel Schneidhéichten un. Wann Dir d'Gras gär drastesch schneide wëllt, gëtt recommendéiert, dass Dir dat Schratt vir Schratt maacht.

Geplangte Streck

D'Méimaschinn fiert eng parallel Streck, déi vum Streckenalgorithmus opgestallt gouf, a stellt eng méi héich Effizienz sécher. Sou bleift de Benotzer méi Zäit, fir vun hirer Wiss ze profitéieren.

Intelligent Vermeide vun Hindernisser

Mat hirer Binokularkamera kann d'Méimaschinn verschidden Aarte vun Objeten entdecken an identifizéieren, aner Strecken deementspriedend ausféieren, an tëschent Sécherheet a Méiräichwäit balancéieren.

Reen-Sensor a Verschiebung wéinst Reen

D'Méimaschinn ass IPX6-agestuuft waasserfest a gebaut fir de Baussegebrauch. Awer, naasst Gras ze méien bréngt net déi beschte Resultater. D'Méimaschinn ass mat engem Reen-Sensor ekipéiert, dee Reen detectéiert an der Méimaschinn seet, se soll ophale mat méien an erëm zréck an hir Opluedstatioun goen. Da start si no enger Verschiebung duerch Reen nach eng Kéier (180 Min. standardméisseg). Dir kënnt d'Dauer vun der Verschiebung via d'App änneren.

Schwammdock

Der Méimaschinn hire Schwammdock erlaabt hir, sech dynamesch Changementer am Terrain unzepassen, an erméiglecht esou e méi reegelméisseg a konsistent Schneide ronderëm knubbeleg Surfaces.

Kee Besoin fir Grashalmer ze sammeln

Déi kuerz Grashalmer, déi hannerlooss ginn, mussen net geschäert oder gesammelt ginn, well se als natierlechen Dünger fir Är Wiss déngen.

PreciEdge-Module

i Dëse Module muss separat kauft ginn.

Mat hirem innovativen Doppelmesserdesign kann d'Méimaschinn no u Mauere schneiden, wat manuell schneiden an den Ecker reduzéiert.

Anti-Vol-Schutz

En Alarm mat héijen Téin ass an der Méimaschinn agebaut. Et gétt och e Fach, wou Dir en Tracker installéiere kënnt (separat verkaaft). Ausserdeem kënnt Dir e 4G- an Anti-Vol-Module kafen.

Virbereedung an Installatioun

D'App virbereeden

1 D'App downloaden

Scannt de QR-Code fir d'Roborock-App ze installéieren.



2 Preparéiert Ären Handy

Verséichert Iech ier Dir virufuert, datt d'Bluetooth-Funktioun op Ärem Handy ageschalt ass. Wann dës Funktioun net ageschalt ass, kann Är Méimaschinn während dem Setup net fonnt a verbonne ginn.

3 Verbannt d'Méimaschinn

1. Dréckt an haalt **OK** während 3 Sekonnen a gitt de PIN-Code an.
2. Maacht d'Roborock-App op.
3. Scannt de QR-Code vun der Méimaschinn via d'App oder dréckt den **▶** an **⏏** Knäppche simultan während 3 Sekonne fir Iech ze verbannen.

Notiz:

- Mir recommandéieren, Iech mat engem 2,4-GHz-WiFi-Netzwerk ze verbannen.
- Gitt sécher, dass Är Méimaschinn ënnerhalb vu vernetzbarer Bluetooth-Distanz (6 m) ass.

Bereet d'Wiss vir

Virum Méien, schneit Är Wiss op déi regulär Schneidhéicht. Entfernt all Dreck, Spillsaachen, Dréit, Stäng oder aner Hindernisser. Stellt sécher, dass keng Kanner an Hausdéieren op der Wiss sinn.

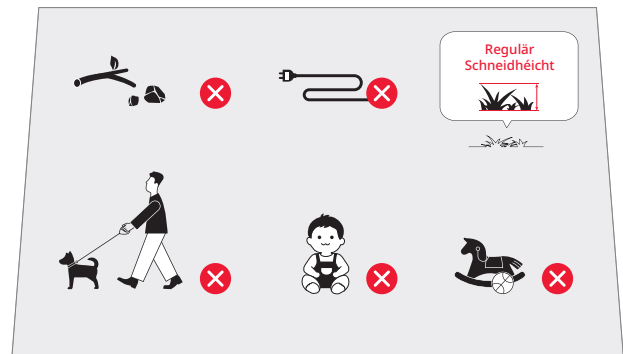

Installéiert d'Opluedstatioun

Fannt eng passend Plaz

Et ass wichteg eng passend Plaz fir d'Opluedstatioun auszewielen an esou e richteg Docking vun der Méimaschinn sécherzestellen. Orientéiert Iech un dësen Instruktiounen:

1. D'Opluedstatioun soll op eng flaach Surface op enger oppener Plaz no un de Chargeur gestallt ginn (ënnerhalb vun 10 m).



2. Mir recommandéieren, dass Dir d'Statioun op eng Plaz mat staarkem WiFi-Signal stellt.



3. An engem Radius vun 2 Meter ronderëm d'Opluedstatioun solle keng Hindernisser stoen an d'Gras soll net méi wéi 8 cm héich sinn.

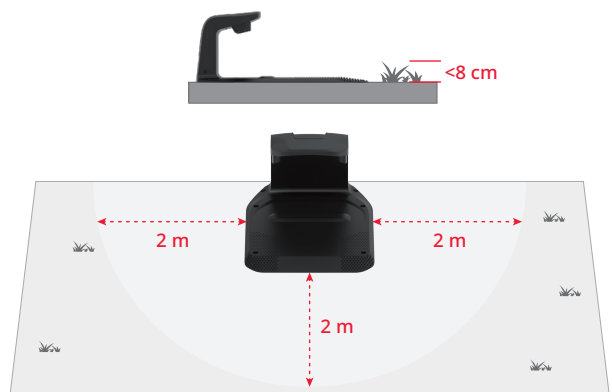

LU

4. D'Undockmarkierungen um Luedtuerm müsse propper sinn.

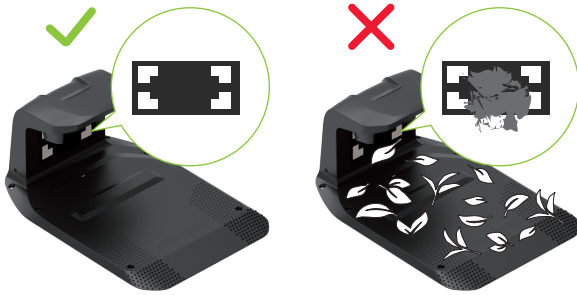

Installéiert d'Opluedstatioun

1. Féiert de Luedtuerm an d'Opluedbasis. Dréint d'Schrauwe fest u béide Säite vum Luedtuerm un, wéi um Bild ënnendréinner gewisen.



2. Séchert d'Opluedbasis un de Buedem mat de matgeliiwvte Schrauben an dem Sechskanteschlüssel.

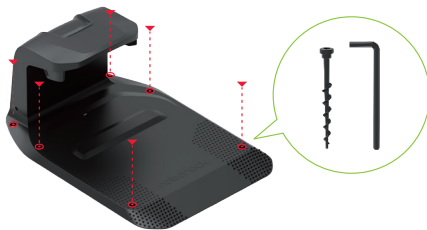

3. Benutzt de Verlängerungskabel, fir d'Opluedstatioun mam Chargeur ze verbannen. Dir musst den 2-Pin-Stecker ausriichten, e ganz erastiechen an de Sécherungsrank festdréinen, fir alles ze verbannen.

4. Verbannt de Chargeur mat der Steckdous.

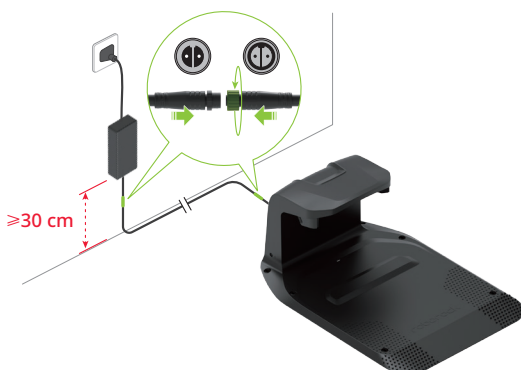

Notizen:

- Wann Dir de Verlängerungskabel erauszéie musst, schrauft fir d'éischt de Sécherungsrank lass an zitt dann um Stecker.
- Stellt sécher, dass de Chargeur op d'mannst 30 cm iwwert dem Buedem positionnéiert ass, fir e Waasser- oder Fiichtegkeetsschued ze vermeiden.
- Stiecht den Apparat an eng bannescht Steckdous oder an eng waasserfest Steckdous dobaussen.

5. Wann de Set-up falsch ass, blénkt den Indicateur op der Opluedstatioun gréng.



Installéiert d'RTK-Referenzstatioun

Fannt eng passend Plaz

D'RTK-Referenzstatioun iwwerdreit héich präzis Positionnéierungssignaler un d'Méimaschinn. Fir e stabile Signalempfang, placéiert d'RTK-Referenzstatioun op eng oppe Plaz, op d'mannst 2 Meter vu Maueren an Zénk ewech.

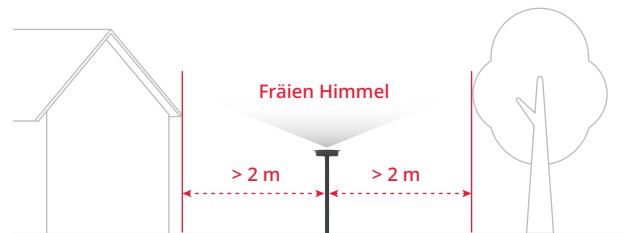

⚠ Bei Stuerm oder staarkem Wand, séchert all d'Komponente vun der RTK-Referenzstatioun.

Installéiert d'RTK-Referenzstatioun

⚠ Den Dräieckshoke ka Persoune verletzen. Gitt virsiichteg domat ëm.

1. Baut déi zwou Montagestaangen zesummen.
2. Zitt den Dräieckshoke fest un, wéi um Bild gewisen.
3. Schrauft d'Montagestaang un den Dräieckshoken, bis si fest ugezunn ass.
4. Stiecht d'Montagestaang fest op Buedemsniveau eran, stellt sécher, dass se riicht stoe bleift.

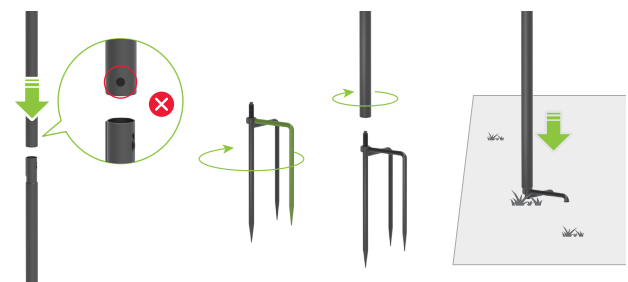

5. Stiecht d'GNSS-Antenn an d'Montagegestaang a fixéiert se mat enger Schrauf.



6. Benutzt den RTK-Verlängerungskabel fir d'GNSS-Antenn mat der Opluedstatioun ze verbannen, wéi um Bild gewisen.

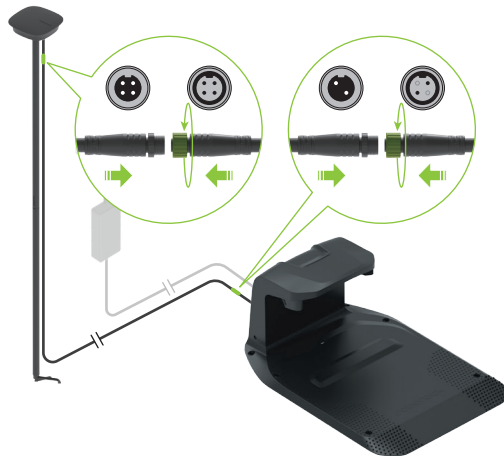

Notiz: Wann Dir de Verlängerungskabel wëllt erauszéien, maacht fir d'éischt de Sécherungsrank labber an zitt dann um Stecker.

7. Wann alles ordentlich schafft, ass den Indicateur op der RTK-Referenzstatioun gréng a stabil.

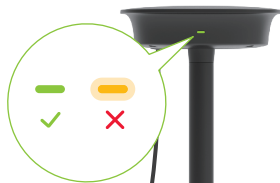

8. Benutzt déi matgeliiwert Kabelklame fir de Verlängerungskabel un d'Montagegestaang festzemaachen, a séchert e mat den Hoken um Buedem. Versécheret Iech, dass d'Hoken ganz am Buedem dra sinn.

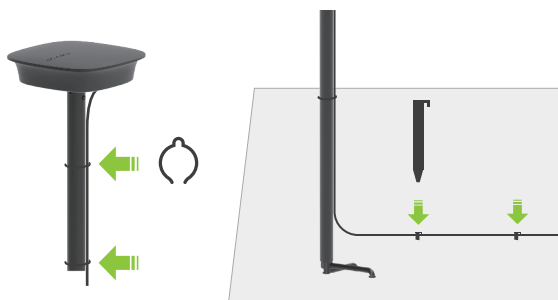

- ▲ Fir dee richtege Satelliten-Empfang, beweegt d'RTK-Referenzstatioun net, wann d'Méimaschinn a Betrib ass, a leet keng Objeten op oder énnert d'Antenn.

D'Méimaschinn virum éischte Gebrauch oplueden

Fir optimal Akkuleeschtung recommandéiere mir, d'Méimaschinn virum éischte Gebrauch ganz opzelueden. Stellt d'Méimaschinn an d'Opluedstatioun, a versécheret Iech, dass d'Opluedkontakter un der Méimaschinn an un der Opluedstatioun richteg ausgeriicht sinn. Wann d'Verbinding erfollegräich ass, pulséiert den Indicateur un der Statioun gréng.



Entwerft den Aarbechtsberäich

▲ Suivéiert wgl. d'Méimaschinn während dem Kartografie-Prozess. Erhaalt ëmmer déi richteg Distanz oprecht a stellt d'Fundament sécher, besonnesch a Penten. Gitt - laaft net - wann Dir d'Méimaschinn steiert.

1. Stellt sécher, dass d'Méimaschinn un ass, WiFi a Bluetooth verbonne sinn.
2. Ier Dir de Kartografie-Prozess ufänkt, stellt sécher, dass Dir de Wiss-Beräich virsiichteg inspizéiert hutt, an den Aarbechtsberäich kloer definéiert hutt. Wann de Beräich bis definéiert ass, suivéiert d'Kartografie-Instruktiounen an der App.
3. D'Méimaschinn wäert laanscht d'Grenz vum designéiertem Beräich fueren an d'Kaart entspreichend ophuelen.

Méivirgang

▲ Stellt ëmmer sécher, dass Är Méimaschinn ënnerhalb vum kartografierten Aarbechtsberäich gesteuert gëtt.

Fänkt un ze méien

Dréckt da confirméiert fir mam Méien unzufänken. Alternativ kënnt Dir via d'App mam Méien ufänken.

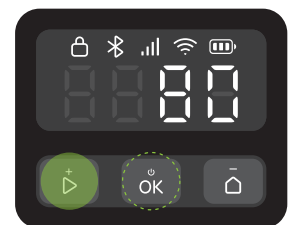





Paus

Dréckt fir d'Méimaschinn ze pauséieren oder pauséiert via d'App.

Notiz: De Knäppchen iwwerscreift all aner Befeeleer. Wann Dir dréckt op der Méimaschinn, kënnt Dir nëmmen erëm weider méien wann Dir dréckt, da confirméiert mat um Kontrollspanneau.

Mam Méie weidermaachen

Dréckt  da confirméiert mat  um Kontrollspanneau oder benotzt d'App fir mam Méie weiderzemaachen.



A follgende Situatiounen kann d'Méimaschinn nëmme weiderméien, andeems Dir  dréckt, da confirméiert mat :

- D'Méimaschinn ass duerch d'Drécke  gestoppt ginn.
- D'Méimaschinn gouf gekippt oder opgehewen.



Zréck bei d'Opluedstatioun

Dir kënnt d'Méimaschinn zréck bei d'Opluedstatioun schécken andeems Dir

 dréckt a mat  confirméiert oder via d'App.

Notiz: Fir eng gesond Wiss recommendéiere mir, dass Dir net méit, während d'Sprinkleren usinn.



Maintenance

- ▲ Drot ëmmer Schong a Boxe mat laange Been während der Maintenance. Sandalen a plakeg Féiss si strikt verbueden.

Fir eng zefriddestellend Méi-Performanz a fir d'Liewensdauer vun Ärer Méimaschinn ze verlängeren, maacht eng wéchentlech Kontroll a Maintenance.

Botzen

- ▲ Benotzt kee Bensinn, Alkohol, oder aner ätzend Léisungsmëttele fir déi verschidden Deeler vum Apparat ze botzen.
- ▲ Ënnerloosst d'Wäsche vun der ënneschter Säit mat engem Hochdruckreiniger mat Drock vu méi héich wéi 12,0 MPa.

Botzt Är Méimaschinn reegelméisseg (wann néideg), fir Knascht a Grieser vun de Rieder, Kameraen an Disken ewechzemaachen.

Virum Botzen, verséichert Iech wgl., dass:

- D'Méimaschinn aus ass.
- D'Schrauwe vun der Faachofdeckung fest ugezu si fir d'Méimaschinn ze versigelen.

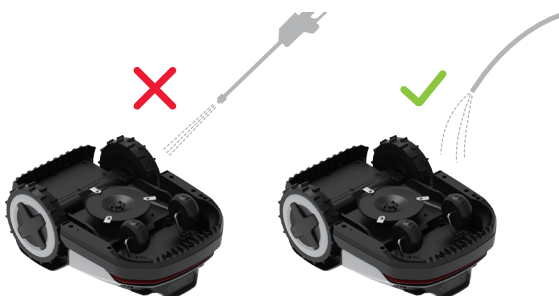

Ieweschten Deel

Maacht ugesammelten Dreck mat engem Schlauch, Duch oder enger Biischt ewech.

Binokularkamera

Iwwerprüift a botzt d'Binokularkamera reegelméisseg mat engem dussen, dréchenen Duch. Eng propper Lëns ass essenziell fir optimal Siicht a Performanz.

Opluedkontakter

Botzt d'Opluedkontakter un der Méimaschinn mat engem duussen Duch.



Notiz: Verséichert Iech, dass d'Kontakter ganz gedréchent sinn ier Dir d'Méimaschinn erëm umaacht.

Ënneschten Deelberäich

- ▲ Drot Schaffhändsche fir Iech ze schützen.

Dréint d'Méimaschinn virsiichteg op engem mëller Surface ëm. Maacht de Knascht a Grashalmer mat Biischten oder engem Waasserschlauch ewech. Botzt den Disk an de Chassis grëndlech. Rotéiert den Disk an d'Messere fir sécherzestellen, dass se richtig funktionnéieren. Maacht all Knascht ewech, deen de Messerdisk kéint beschiedegen.



Notiz: Passt op, dass Dir d'Messeren net mat den Hänn upaakt.

Rieder

Bulli a Grashalmer mat Biischten an engem Waasserschlauch ewechmaachen, fir sécher ze goen, dass d'Méimaschinn eng gutt Buedemhaftung huet.

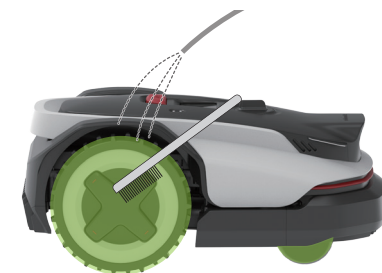

Opluedstatioun

Maacht d'Opluedkontakter a den Dreck vun den Undockmarkéierung mat engem Duch propper.

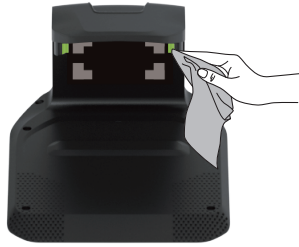

Ersetzen

Messeren

- ⚠ Passt op beim Austausch vun de Messeren an drot ëmmer Händschen.
 - ⚠ Versécheret Iech, dass all d'Messeren a Schrauben ersat ginn. Benutzt Schrauben ni nach eng Kéier-wann Dir dat maacht, kënne sech d'Messere lasslësen an et kann zu seriöse Verletzunge kommen.
1. D'Méimaschinn ausmaachen.
 2. Dréint d'Méimaschinn virsiichteg op enger mëller Surface ëm.



3. Dréint d'Schrauwe lass a montéiert déi al Messere virsiichteg of. Passt op déi schärf Kanten op.
 4. Schraubt déi nei Messere mat engem manuelle Schraubenzéier fest.
- ⚠ Benutzt ni en elektresche Schraubenzéier fir d'Messer of- oder unzeschrauben.

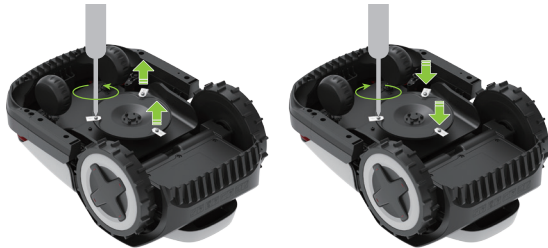

5. Versécheret Iech, dass d'Messere fest ugezu sinn a fräi rotéieren.
6. Wann d'Messeren net fräi rotéiere kënnen, lackert d'Schrauben, ajustéiert de Wénkel vum Messer, zitt dono d'Schrauben erëm fest un. Versécheret Iech virum Benutzen, dass d'Messere fräi rotéiere kënnen.



Notiz: Mir recommandéieren, dass Dir d'Messeren all 1-2 Méint no der Installatioun ersetzt.

Akku

Mir recommandéieren, den Akku vun der Méimaschinn all zwee Joer ze ersetzen. Ersetzt den Akku net selwer. Kontaktéiert de Service Après-Vente oder de Verkeefer fir Hëllef.

Laangzäitlagerung

Wann d'Méimaschinn fir eng laang Zäit net benotzt gëtt (z.B. am Wanter wann d'Gras inaktiv ass oder aus anere Grënn), befollegt wgl. dës Schrëtt:

Méimaschinn

1. Luet d'Méimaschinn zu 50-70% op, ier Dir se fir eng laang Zäit verstaut. Luet se no 12 Méint am Lager op, an dann eemol all Joer dono.
2. D'Méimaschinn ausmaachen.
3. Botzt se grëndlech.

Statioun

1. Zitt de Chargeur aus der Steckdous.
2. Zitt d'Verlängerungskabeln aus der Statioun eraus.
3. Schalt de Luedtuerm vun der Opluedbasis of a stockéiert en op enger dréchener, gutt ventiléierter Plaz dobannen.

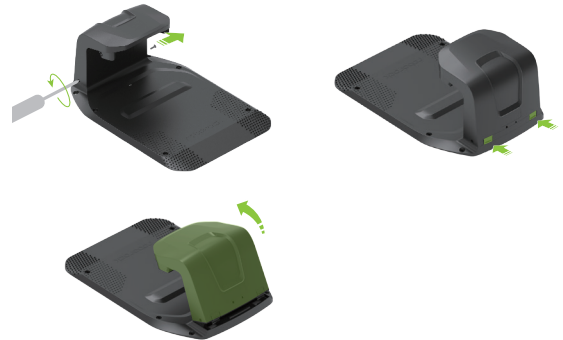

Notiz: Mir recommandéieren, dass Dir d'Opluedbasis an hirer Originalpositioun stoe loosst. Wa se beweegt gëtt, musst Dir den Aarbechtsberäich nach eng Kéier aginn.

Nei-Start no Laangzäitlagerung

Wann d'Méimaschinn no Laangzäitlagerung erëm nei gestart gëtt, befollegt wgl. déi follgend Schrëtt:

1. Versécheret Iech, dass d'Opluedstatioun an hir Accessoirë propper a fräi vun Oxidéierung sinn. Wann Dir Unzeeche vun Oxidéierung fannt, kontaktéiert wgl. Äre Roborock-Verkeefer oder de Service Après-Vente.
2. Bezitt Iech op "Virbereedung an Installatioun > Installéiert d'Opluedstatioun" fir de Luedtuerm an de Chargeur ze verbannen.
3. Maacht d'Méimaschinn un an iwwerpréift, ob se erfollegräich mat der App verbonnen ass.

Feeler behiewen

Wann Dir Problemer beim Benotze vun Ärem Ärer Méimaschinn hutt, liest d'FAQ- oder d'Feeler-Artikelen op <https://garden-support.roborock.com> oder dee betreffenden Abschnitt an der Roborock-App.

Technesch Daten

Basis-Informationen	Numm	Q105	Q110
	Modell	RRTROBUT	RRTR1BUT
	Recommandéiert Méifläch	500 m ²	1000 m ²
	Dimensiounen (LxBxH)	625x420x270 (mm)	
	Nettogewicht (Akku abegraff)	12,23 kg	
Parameter	Uwendungszeit bei voller Charge	Ongeféier 100 min	Ongeféier 150 min
	Schneidbreet	22 cm	
	Schneidhéicht	20 mm-60 mm	
	Opluedzeit	Ongeféier 110 min	Ongeféier 68 min
	Geschwindegkeet vum Antriebsmotor	0,4 m/s (deeglech) 0,6 m/s (effizient)	
	Geschwindegkeet vum Méimotor	2600/min	
Geräischbelaaschtung	Schalleeschtungspegel, LWA	59 dB (A)	
	Onsicherheit bei der Schalleeschtung, KWA	3 dB (A)	
	Schallrockpegel, LpA	51 dB (A)	
	Onsicherheit beim Schallrock, KpA	3 dB (A)	
Aarbechtsconditioun	Temperatur	Aarbechtstemperatur: 4 °C-45 °C; 10-35°C recommandéiert Lagertemperatur: -20 °C-55 °C; 10-35°C recommandéiert	
	IP-Klassifizéierung	Méimaschinn & Opluedstatioun: IPX6 RTK-Referenzstatioun: IPX5 Chargeur: IP67	
Verbindung Frequenzberäich	Bluetooth (R)	2400-2483,5 MHz	
	WiFi	2,4 GHz: 2400-2483,5 MHz 5 GHz Sub-band 3: 5470-5725 MHz 5 GHz Sub-band 4: 5725-5850 MHz	
	LoRa	863-870 MHz	
Max. Héichfrequenzleeschtung	Bluetooth (R)	≤10 dBm	
	WiFi	2,4 GHz: ≤20 dBm 5 GHz Sub-band 3: ≤20 dBm 5GHz Sub-band 4: ≤14 dBm	
	LoRa	≤14 dBm	
Akku	Typ vun Akku	Lithium-Ionen-Akku	
	Nennspannung	21,6 V ⁻⁻⁻	
	Nennleeschtung	4 Ah	4,6 Ah
	Strom fir d'Akkulueden	2 A Max.	3 A Max.
	Temperatur	Opluedtemperatur: 0 °C-45 °C; 10-35°C recommandéiert Lagertemperatur: -20 °C-55 °C; 10-35°C recommandéiert	
Opluedstatioun	Spannungsinput	32 V ⁻⁻⁻	
	Strominput	2 A	2,82 A
	Ausgangsspannung	32 V ⁻⁻⁻ /5,2 V ⁻⁻⁻	
	Ausgangsstrom	1,6 A/1 A	2,5 A/1 A
Chargeur	Modell	TZAL03	TZAL02
	Spannungsinput	100-240 V~	
	Ausgangsspannung	32 V ⁻⁻⁻	
	Ausgangsstrom	2 A	2,82 A
RTK-Referenzstatioun	Modell	MBS00RR	
	Spannungsinput	5,2 V ⁻⁻⁻	
	Strominput	1 A	

EU-Konformitéitserklärung

Heimat erkläert Suzhou ShiRuizhuo Technology Co., Ltd., datt dësen Apparat der Maschinnerichtlinn 2006/42/EG entsprécht. De vollständigen Text vun der EU-Konformitéitserklärung ass op der follgender Internetadress verfügbar: <https://garden.roborock.com/eu/policy/article/compliance>

Numm vum Hiersteller	Suzhou ShiRuizhuo Technology Co., Ltd.
Adress	Room 508, Building C, No. 112 GLP I-Park, Sutong Road, Suzhou Industrial Park District, Suzhou City, Jiangsu Province, P.R. China
Numm vum autoriséierte Vertrieeder	Roborock International B.V.
Adress	Strawinskylaan 3051, Atrium, 1077 ZX Amsterdam

Heimat erkläere mir, datt dëst Dokument ënner der elengeger Verantwortung vun der Entreprise Suzhou ShiRuizhuo Technology Co., Ltd. ausgestellt gëtt an datt d'Artikelen:

Produktbeschreibung	Méiroboter
Typ- bzw. Modellbezeichnungen	RRTR0BUT/RRTR1BUT
Seriennummer	RXXXXXXXXXX („X“ steet fir ee Buschtaf vun A – Z ausser O an I, „Y“ steet fir eng Ziffer vun 0 – 9)

konform mat de Bestëmmunge vun de follgenden EU-Riichtlinne sinn an duerch Tester iwwerpréift goufen:

Maschinnerichtlinn 2006/42/EG	1. EN 60335-1: 2012 + A11: 2014 + A13: 2017 + A1: 2019 + A14: 2019 + A2: 2019 + A15: 2021 + A16: 2023 2. EN 50636-2-107: 2015 + A1: 2018 + A2: 2020 + A3: 2021 3. EN ISO 12100: 2010
-------------------------------	--

Fir d'Ugaben an dëser Erklärung verantwortlech Persoun:

Numm an Dréckschrëft: Dollar Qian

Positioun/Titel: Zertifizierungsmanager

Ënnerschrëft: *Dollar Qian*

Ausstellungsdatum: 2025-10-20

Ausstellungsuert: Room 508, Building C, No.112 GLP I-Park, Sutong Road, Suzhou Industrial Park District, Suzhou City, Jiangsu Province, P.R. China

Robotic Lawn Mower

Product Model: RRROBUT/RRTR1BUT

Manufacturer: Suzhou ShiRuizhuo Technology Co., Ltd.

Address of Manufacturer: Room 508, Building C, No.112 GLP I-Park, Sutong Road, Suzhou Industrial Park District, Suzhou City, Jiangsu Province, P.R. China

For more product information, visit our website: garden.roborock.com

For after-sales support, email our after-sales service team:

Europe Support: support-eu@garden.roborock.com

Australia & New Zealand Support: support-anz@garden.roborock.com

