

Motocykly

VŠEOBECNÝ NÁVOD K OBSLUZE A ÚDRŽBĚ

 Tento návod si pozorně přečtete. Obsahuje informace o bezpečnosti.

ČESKY

Motocykl

Návod k obsluze

Překlad původního návodu

Přehled kapitol

Tento přehled vám pomůže rychle vyhledat požadované informace.

BEZPEČNOSTNÍ INFORMACE

VŠEOBECNÉ INFORMACE

JAK ŘÍDIT MOTOCYKL

ÚDRŽBA A SEŘÍZENÍ

PŘÍLOHA

Úplný obsah najdete za předmluvou.

POZNÁMKA

- *Tento návod k obsluze obsahuje informace týkající se následujících modelů. V případě potřeby použijte informace týkající se vašeho konkrétního modelu.*

BR125L
BX125B
EJ800E
EL450A/B
EN650M
ER400F
EX400L
ER500E/F
EX500G/J
ER650R/S
EX650S
KLE650J
KLZ1000C/D/E
ZR900F/K/M/N/P
ZR1000P/R
ZX400P/S
ZX636J
ZX1002K/L/P/R/T

Kdykoli uvidíte níže uvedené symboly, dbejte jejich pokynů!

Při provozu a při provádění údržby vždy dodržujte bezpečné postupy.

NEBEZPEČÍ

Symbol **NEBEZPEČÍ** označuje riziko vzniku nebezpečné situace s následkem vážného nebo smrtelného zranění.

VAROVÁNÍ

Symbol **VAROVÁNÍ** označuje riziko vzniku nebezpečné situace s možným následkem vážného nebo smrtelného zranění.

UPOZORNĚNÍ

UPOZORNĚNÍ je používáno pro označení postupů, které nesouvisí s rizikem zranění osob.

POZNÁMKA

- *POZNÁMKA označuje informace, které vám mohou pomoci nebo vám poskytuje pokyny pro provoz nebo servis tohoto vozidla.*

PŘEDMLUVA

Blahopřejeme vám k zakoupení nového motocyklu Kawasaki. Váš nový motocykl je výsledkem vyspělé strojírenské technologie Kawasaki, důkladného testování a nepřetržitého úsilí o vynikající spolehlivost, bezpečnost a výkon.

Tento výrobek byl vyroben pro použití přiměřeným a opatrným způsobem, kvalifikovaným řidičem a pouze jako vozidlo.

Před jízdou si prosím pečlivě přečtete tento Návod k obsluze, abyste byli dokonale obeznámeni se správným ovládáním vašeho motocyklu, jeho vlastnostmi, schopnostmi a možnostmi. Návod nabízí množství rad pro bezpečnou jízdu, ale jeho účelem není instruktáž o všech technikách a dovednostech potřebných pro bezpečné zvládnutí jízdy na motocyklu. Kawasaki zásadně doporučuje, aby každý řidič tohoto vozidla prošel školícím tréninkovým kurzem pro obsluhu tohoto motocyklu, ve kterém získá mentální a fyzické předpoklady nezbytné pro bezpečnou obsluhu motocyklu.

Chcete-li zajistit dlouhodobý bezporuchový provoz vašeho motocyklu, věnujte mu řádnou péči a údržbu, popsanou v tomto Návodu k obsluze. Pro ty, kteří chtějí získat podrobnější informace o svém motocyklu Kawasaki, je možno u kteréhokoli autorizovaného prodejce Kawasaki zakoupit Servisní příručku. Servisní příručka obsahuje podrobné informace o demontáži a údržbě. Ti uživatelé, kteří plánují provádění údržby svépomocí, musí být samozřejmě pro tuto práci způsobilí a musí vlastnit speciální nářadí a nástroje popisované v Servisní příručce.

Návod k obsluze ponechejte po celou dobu uschovaný ve vašem motocyklu, abyste do něj mohli nahlédnout, kdykoli budete potřebovat nějaké informace.

Tento návod k obsluze představuje nedílnou součást motocyklu a měl by s ním zůstat i v případě jeho dalšího prodeje.

Všechna práva vyhrazena. Žádná část publikace nesmí být reprodukována bez našeho písemného souhlasu.

Tento návod nabízí uživateli pouze standardní popisy různých modelů, a proto se některé uvedené popisy nemusí vztahovat na váš konkrétní model. Podrobné informace o vašem motocyklu (manipulace s motocyklem, údržba, servis a technické údaje) najdete v anglickém návodu k obsluze. Nemáte-li jej k dispozici, obraťte se na autorizovaného prodejce Kawasaki.

Všechny výrobky mohou být předmětem změny bez předchozího upozornění nebo závazků. Tato příručka obsahuje poslední informace dostupné v čase tisku.

Nicméně zde mohou být drobné rozdíly mezi skutečným produktem a obrázky a texty v příručce.

KAWASAKI MOTORS, LTD.

© 2024 Kawasaki Motors, Ltd.

OBSAH

BEZPEČNOSTNÍ INFORMACE	20	VŠEOBECNÉ INFORMACE	31
Přečtěte si návod k obsluze	20	Technické specifikace	32
Zaškolení	20	Umístění výrobního čísla	37
Denní kontroly a pravidelná údržba ..	20	Umístění štítků	38
Informace o zatížení a příslušenství ..	21	Rozmístění jednotlivých částí	47
Přepřavovaná osoba	22	Vysoce odolná barva (pouze pro	
Zavazadla	23	použitelnou barvu)	60
Příslušenství	23	Měřicí přístroje (EN650M)	61
Jiná zatížení	24	Indikátory	62
Jste-li účastníkem nehody	25	Rychloměr/Otáčkoměr	67
Bezpečný provoz	25	Nastavení displeje	68
Rizika týkající se oxidu uhelnatého	25	Hodiny	72
Tankování	26	Popis	73
Nikdy nejezděte pod vlivem drog nebo		Měřicí přístroje (EL450A/B)	77
alkoholu	26	Indikátory	78
Ochranné vybavení a oděvy	26	Rychloměr/Otáčkoměr	84
Bezpečné techniky jízdy	27	Nastavení displeje	85
Další pokyny týkající se jízdy		Popis	91
vysokou rychlostí	29	Měřicí přístroje (BR125L, BX125B) ..	96

Indikátory	97	Resetování multifunkčního displeje .	170
Rychloměr/Otáčkoměr	102	Režim menu	171
Popis	103	Stopky	192
Nastavení displeje	103	Měřicí přístroje (ER500F/EX500J) ...	196
Měřicí přístroje (ER400F)	108	Indikátory	199
Indikátory	109	Rychloměr/Otáčkoměr	205
Rychloměr/Otáčkoměr	115	Popis	206
Ukazatel teploty chladicí kapaliny	116	Multifunkční displej	212
Nastavení displeje	117	Resetování multifunkčního displeje .	217
Popis	124	Režim menu	218
Měřicí přístroje (EX400L)	127	Měřicí přístroje (ER500E/EX500G) .	233
Indikátory	128	Indikátory	234
Rychloměr/Otáčkoměr	134	Rychloměr/Otáčkoměr	240
Ukazatel teploty chladicí kapaliny	135	Nastavení displeje	241
Nastavení displeje	136	Popis	247
Hodiny	141	Měřicí přístroje (KLE650J)	254
Popis	142	Indikátory	257
Měřicí přístroje (ZX400P/S)	146	Rychloměr/Otáčkoměr	264
Indikátory	150	Popis	265
Rychloměr/Otáčkoměr	157	Ovládací tlačítka	272
Popis	158	Multifunkční displej	273
Ovládací tlačítka	164	Resetování multifunkčního displeje	278
Multifunkční displej	165	Režim menu	279

Měřicí přístroje (KLZ1000C)	299	Režim menu	417
Indikátory	300	Měřicí přístroje (ZR1000P/R)	438
Rychloměr/Otáčkoměr	308	Indikátory	442
Ovládací tlačítka	310	Rychloměr/Otáčkoměr	449
Multifunkční displej	311	Popis	450
Hodiny / Úhel náklonu	320	Ovládací tlačítka	459
Režim nastavení	321	Multifunkční displej	460
Popis	334	Resetování multifunkčního displeje ..	467
Měřicí přístroje (KLZ1000D/E)	338	Režim menu	470
Indikátory	342	Měřicí přístroje (ZX636J)	493
Rychloměr/Otáčkoměr	350	Indikátory	496
Popis	351	Rychloměr/Otáčkoměr	503
Ovládací tlačítka	361	Popis	504
Multifunkční displej	362	Ovládací tlačítka	510
Resetování multifunkčního displeje ..	367	Multifunkční displej	511
Režim menu	369	Resetování multifunkčního displeje ..	516
Měřicí přístroj (ZR900F/M/P)	392	Režim menu	517
Indikátory	395	Měřicí přístroje (ZX1002K)	537
Rychloměr/Otáčkoměr	403	Indikátory	541
Popis	404	Rychloměr/Otáčkoměr	548
Ovládací tlačítka	410	Popis	549
Multifunkční displej	411	Ovládací tlačítka	559
Resetování multifunkčního displeje ..	416	Multifunkční displej	560

Resetování multifunkčního displeje ..	565	Ovládací tlačítka	700
Režim menu	568	Nastavení displeje	701
Měřicí přístroje (ZX1002L/T)	591	Měřicí přístroje (ZR900K/N)	708
Indikátory	595	Indikátory	709
Rychloměr/Otáčkoměr	602	Rychloměr/Otáčkoměr	717
Popis	603	Ukazatel teploty chladicí kapaliny	718
Ovládací tlačítka	611	Nastavení displeje	719
Multifunkční displej	612	Popis	727
Resetování multifunkčního displeje ..	617	Měřicí přístroje (EJ800E)	731
Režim menu	619	Indikátory	732
Stopky	643	Rychloměr/Otáčkoměr	737
Měřicí přístroje (ER650S, EX650S) ..	647	Nastavení displeje	738
Indikátory	650	Měřicí přístroje (ZX1002P/R)	742
Rychloměr/Otáčkoměr	657	Indikátory	748
Popis	658	Domovská obrazovka (horní část)	759
Ovládací tlačítka	663	Domovská obrazovka (střední část)	766
Multifunkční displej	664	Domovská obrazovka (spodní část)	771
Resetování multifunkčního displeje ..	669	Režim menu Obrazovka	786
Režim menu	670	Aplikace Kawasaki SPIN	
Měřicí přístroje (ER650R)	690	(ZX1002P/R)	824
Indikátory	691	Základní operace	827
Rychloměr/Otáčkoměr	697		
Popis	698		

Předinstalované aplikace	827	EX650S, ZR900F/M/P, ZR1000P/R, ZX636J, ZX1002K/L/T, KLZ1000C/D/E, EJ800E, KLE650J)	848
Systém KIPASS (EX500J, ZX1002P/R)	828	Spínací skříňka zapalování / Zámek řízení (EN650M, ZR900K/N)	850
Kontrolka systému KIPASS / Kontrolka klíče (ZX1002P/R)	829	Spínací skříňka zapalování / Zámek řízení (EX500J, ZX1002P/R)	852
Kontrolka systému KIPASS / Kontrolka klíče (EX500J)	830	Spínače na pravé rukojeti	855
Startování motoru	831	Spínače na levé rukojeti	858
Klíčenka (FOB)	833	Seřizovače páčky brzdy a spojky	866
Komunikační dosah klíčenky (FOB)	841	Seřizovač páčky brzdy (ZR1000R, ZX1002L/P/R/T)	867
Systém KIPASS nepracuje	842	Seřizovač páčky spojky (ZR1000R)	868
Speciální varování týkající se systému KIPASS	842	Palivo	869
Náhradní klíček (včetně imobilizéru)	843	Požadavky na palivo	869
Klíčky (kromě modelů vybavených systémem imobilizéru)	845	Plnění palivové nádrže	871
Klíčky (modely vybavené systémem imobilizéru)	845	Boční stojan	874
Spínací skříňka zapalování / Zámek řízení (BR125L, BX125B)	846	Hlavní stojan (KLZ1000C/D/E, EJ800E, ZX1002P/R)	874
Spínací skříňka zapalování / Zámek řízení (ER400F, EX400L, ER500E/F, EX500G, ZX400P/S, ER650R/S,		Sedadla	875
		Pravý boční kryt (EL450A/B)	877
		Háčky pro připevnění zavazadel	878
		Držáky přilby	879

Sada nářadí	879	(ZX636J)	897
Úložný prostor	880	Konektory pro elektrické příslušenství	
Větrný štítek (KLZ1000C/D/E)	880	(ZX1002K)	898
Větrný štítek (ZX1002K, KLE650J) .	881	Konektory pro elektrické příslušenství	
Vstup sání vzduchového filtru	883	(ZR1000P/R)	900
Zpětná zrcátka	883	Konektor pro elektrické příslušenství	
Vyhřívání rukojetí (KLZ1000D/E,		(ZX1002L/T)	902
ZX1002P/R)	884	Konektory pro elektrické příslušenství	
Odbočovací světlo (KLZ1000D/E,		(EX650S)	903
ZX1002P/R)	887	Konektor pro elektrické příslušenství	
Konektory pro elektrické příslušenství		(ER650R)	904
(EX400L)	888	Konektory pro elektrické příslušenství	
Konektory pro elektrické příslušenství		(EJ800E)	905
(ZX400P/S)	889	Konektory pro elektrické příslušenství	
Konektory pro elektrické příslušenství		(ZR900F/P)	906
(ER500E/F)	890	Konektory pro elektrické příslušenství	
Konektory pro elektrické příslušenství		(ZR900M)	907
(EX500G/J)	891	Konektory pro elektrické příslušenství	
Konektory pro elektrické příslušenství		(ZR900K/N)	909
(KLE650J)	892	Zásuvka / Konektory pro elektrické	
Konektory pro elektrické příslušenství		příslušenství	
(EN650M)	895	(KLZ1000C)	910
Konektory pro elektrické příslušenství		Zásuvka / Konektory pro elektrické	

příslušenství (KLZ1000D/E)	914	Integrované režimy jízdy (ZX400P/S) ...	937
Zásuvka DC (ZX1002P/R)	916	Integrované režimy jízdy	
Konektory pro elektrické příslušenství		(ZR900F/M).....	942
(EL450A/B)	918	Integrované režimy jízdy	
USB zásuvka (EL450A/B –		(ZR1000P/R)	947
vybavené modely)	919	Integrované režimy jízdy	
USB zásuvka (ZX1002P/R)	921	(KLZ1000D/E)	957
Zadní nosič (KLZ1000C/D/E)	922	Integrované režimy jízdy (ZX636J)	966
JAK ŘÍDIT MOTOCYKL	924	Integrované režimy jízdy (ZX1002K)	971
Záběh	924	Integrované režimy jízdy (ZX1002L/T)	976
Startování motoru	925	Integrované režimy jízdy (ZX1002P)	984
Rozjezd	928	Integrované režimy jízdy (ZX1002R)	987
Řazení převodových stupňů	928	Elektronicky regulované odpružení	
Brzdění.....	930	Kawasaki (KECS) (KLZ1000D)	991
ESS (ZX1002P/R)	931	Režimy předpětí	991
ABS	931	Tlumicí síly	993
Inteligentní ABS systém Kawasaki		Elektronicky regulované odpružení	
(KIBS) (KLZ1000C/D/E, ZR1000P/R,		Kawasaki (KECS) (ZR1000R)	994
ZX636J, ZX1002K/L/P/R/T)	934	Tlumicí síly	994
Vypnutí motoru	934	Elektronicky regulované odpružení	
Zastavení motocyklu v případě nouze ..		Kawasaki (KECS) (ZX1002R)	994
935		Režimy předpětí	995
Parkování	936	Tlumicí síly	997

Systém kontroly trakce Kawasaki (KTRC) (ER650R)	998
Systém kontroly trakce Kawasaki (KTRC) (KLZ1000C)	1001
KTRC (ZX400P/S, ZR900F/M/P, ZR1000P/R, KLZ1000D/E)	1005
KTRC (KLE650J)	1009
Systém kontroly trakce Kawasaki (KTRC) (ZR900K/N)	1013
KTRC (ZX636J)	1017
Systém kontroly trakce Kawasaki (KTRC) (ZX1002L/T)	1019
Systém kontroly trakce Kawasaki (KTRC) (ZX1002P/R)	1021
Režim omezení prokluzování kol při rozjezdu Kawasaki (KLCM) (ZR1000P/R)	1023
Režim omezení prokluzování kol při rozjezdu Kawasaki (KLCM) (ZX1002L/T)	1026
Režim omezení prokluzování kol při rozjezdu Kawasaki (KLCM) (ZX1002P/R)	1028

Systém elektronického ovládání tempomatu (ZR1000P/R)	1031
Systém elektronického ovládání tempomatu (ZX1002K)	1036
Systém elektronického ovládání tempomatu (ZX1002L/T)	1040
Systém elektronického ovládání tempomatu (KLZ1000C)	1044
Systém elektronického ovládání tempomatu (KLZ1000D/E)	1047
KEBC (ZX1002L/P/R/T)	1051
KQS (ZX636J)	1052
KQS (ZX400S, ZR1000P/R, ZX1002K/L/P/R/T, KLZ1000D/E).....	1053
Výkonový režim (KLZ1000C)	1056
Výkonový režim (ZX1002L/T)	1056
Výkonový režim (ZX400P/S, ZX636J, ZR900F/M, ZR1000P/R, KLZ1000D/E, ZX1002P/R)	1057
KCMF (KLZ1000C/D/E, ZR1000P/R, ZX1002K/L/P/R/T)	1058
Přední radar (ZX1002P/R)	1.059
Opatření	1060

ACC	1060	Brzdy	1137
FCW	1070	Spínače brzdového světla	1139
Systémová omezení	1072	Systém odpružení.....	1142
Zadní radar (ZX1002P/R)	1077	Přední vidlice (ZX400S)	1143
Opatření	1077	Přední vidlice (KLE650J)	1143
BSD	1078	Přední vidlice (ZR900F/P)	1145
Systémová omezení	1081	Přední vidlice (ZR900M)	1147
AHB (ZX1002P/R)	1083	Přední vidlice (ZX1000P/R)	1150
Opatření	1087	Přední vidlice (ZX1002K)	1153
Systémová omezení	1087	Přední vidlice (ZX636J)	1156
Dočasné snížení citlivosti snímače.....	1089	Přední vidlice (ZX1002L/T)	1158
VHA (ZX1002P/R)	1089	Přední vidlice (ZR900K/N)	1161
ÚDRŽBA A SEŘÍZENÍ.....	1091	Přední vidlice (KLZ1000C/E)	1164
Denní kontroly	1093	Přední vidlice (KLZ1000D)	1166
Pravidelná údržba	1097	Přední vidlice (ZX1002P)	1166
Motorový olej	1101	Přední vidlice (ZX1002R)	1169
Chladicí kapalina	1111	Zadní tlumič (BR125L, BX125B, ER400F, EX400L, ER500E/F, EX500G/J, EN650M, ER650R/S, EX650S, EJ800E)	1170
Vzduchový filtr	1115	Zadní tlumič (ZX400P/S)	1171
Systém ovládání škrtkové klapky	1120	Zadní tlumič (KLE650J, KLZ1000C/E, ZX1002K)	1174
Volnoběžné otáčky	1122		
Spojka	1123		
Sekundární řetěz	1126		

Zadní tlumič (EL450A/B).....	1175	Ochrana životního prostředí	1214
Zadní tlumič		Umístění diagnostického konektoru	
(ZR900F/K/P, ZR1000P)	1176	systému DFI	1215
Zadní tlumič (ZR900M/N)	1177	Záznam údajů o vozidle	1216
Zadní tlumič (ZR1000R)	1179	Záznamník dat událostí	1217
Zadní tlumič (ZX636J)	1179	Informace o předpisech	1219
Zadní tlumič (ZX1002L/T).....	1181		
Zadní tlumič (ZX1002P)	1183		
Zadní tlumič			
(KLZ1000D, ZX1002R)	1186		
Tabulky nastavení	1187		
Kola	1191		
Akumulátor	1195		
Světlomet	1199		
Pojistky	1201		
Základní mazání	1203		
Čištění	1203		
Všeobecné informace	1203		
Kde být opatrný	1208		
Mytí vašeho vozidla	1208		
PŘÍLOHA	1210		
Odstavení	1210		
Odstraňování problémů	1213		

BEZPEČNOSTNÍ INFORMACE

Přečtěte si návod k obsluze

Před jízdou si prosím pečlivě přečtěte tento návod k obsluze, abyste byli dokonale obeznámeni se správným ovládáním vašeho motocyklu, jeho vlastnostmi, schopnostmi a možnostmi. Návod nabízí množství rad pro bezpečnou jízdu, ale jeho účelem není instruktáž o všech technikách a dovednostech potřebných pro bezpečné zvládnutí jízdy na motocyklu.

Zaškolení

Kawasaki zásadně doporučuje, aby každý řidič tohoto vozidla prošel školícím tréninkovým kurzem pro obsluhu tohoto motocyklu, ve kterém se naučí správné dovednosti a techniky nezbytné pro bezpečný provoz motocyklu.

Denní kontroly a pravidelná údržba

Je důležité, abyste u vašeho motocyklu prováděli řádnou údržbu, aby byl zajištěn jeho bezpečný provozní stav. Kontrolujte váš motocykl před každou jízdou a provádějte veškerou pravidelnou údržbu. Další informace najdete v části Denní kontroly a v části Pravidelná údržba v kapitole ÚDRŽBA A SEŘÍZENÍ.

VAROVÁNÍ

Neprovádění těchto kontrol nebo nebude-li odstraněn nalezený problém před jízdou, může dojít k vážnému poškození nebo k nehodě. **Vždy provádějte každodenní kontroly před jízdou.**

Aby bylo zajištěno, že u vašeho motocyklu bude prováděn servis s využitím nejnovějších servisních informací, doporučujeme vám, aby pravidelnou údržbu prováděl servis autorizovaného prodejce Kawasaki podle pokynů v tomto návodu k obsluze.

Zaznamenáte-li jakýkoli nestandardní provozní stav, svěřte důkladnou kontrolu vašeho motocyklu co nejdříve servisu autorizovaného prodejce Kawasaki.

Informace o zatížení a příslušenství

VAROVÁNÍ

Nesprávné zatížení, nevhodná montáž nebo používání doplňků nebo úpravy motocyklu mohou vést k nebezpečným provozním situacím. Před jízdou na motocyklu zkontrolujte, zda není přetížen a zda byly dodrženy uvedené pokyny.

Maximální zatížení

Informace o maximálním zatížení včetně hmotnosti jezdce, spolujezdce, zavazadel a příslušenství najdete v návodu k obsluze, v anglické verzi návodu k obsluze nebo se obraťte na autorizovaného prodejce Kawasaki.

22 BEZPEČNOSTNÍ INFORMACE

S výjimkou originálních náhradních dílů a doplňků Kawasaki nemůže společnost Kawasaki zaručit vhodnost konstrukce nebo aplikace jiných dílů a doplňků. Nevhodná montáž doplňků, doplňky samotné nebo úpravy motocyklu mohou mít v některých případech negativní vliv na výkony, stabilitu a bezpečnost, a mohou být v rozporu s podmínkami záruky nebo mohou být nelegální.

Při výběru a montáži doplňků nebo nákladu jste sami zodpovědní za svou bezpečnost i za bezpečnost ostatních účastníků provozu.

POZNÁMKA

- *Originální doplňky a náhradní díly Kawasaki byly navrženy speciálně pro použití na motocyklech Kawasaki. Důrazně vám doporučujeme, abyste na vašem motocyklu používali originální náhradní díly a doplňky Kawasaki.*

Protože motocykly citlivě reagují na změny zatížení a na působení aerodynamických sil, musíte být při jízdě se spolujezdcem, s nákladem nebo s doplňky velmi opatrní. Byla připravena následující obecná doporučení, která vám pomohou při vašem rozhodování.

Spolujezdec

POZNÁMKA

- *Model ZX1002T je jednomístný. Nemá žádné sedadlo a stupačky pro spolujezdce.*

1. Nikdy nevozte více než jednoho spolujezdce.
2. Spolujezdec musí sedět pouze na místě pro spolujezdce.
3. Každý spolujezdec musí být řádně seznámen s provozem motocyklu. Spolujezdec může negativně ovlivnit řízení motocyklu nevhodnou polohou těla během zatáčení nebo náhlými pohyby. Je důležité, aby během jízdy

motocyklu spolujezdec klidně seděl a žádným způsobem nezasahoval do řízení motocyklu. Nevozte na motocyklu zviřata.

4. Nepřepravujte jiné osoby, nejsou-li nainstalovány stupačky pro spolujezdce. Před jízdou poučte každého spolujezdce, aby měl během jízdy nohy na stupačkách pro spolujezdce a aby se držel řidiče, popruhu sedla nebo madel. Nevozte spolujezdce, kteří nedosáhnou chodidly na stupačky.

Zavazadla

1. Všechna zavazadla musí být umístěna co nejnižše, aby co nejméně ovlivnila polohu těžiště motocyklu. Hmotnost zavazadel musí být rovnoměrně rozdělena na obě strany motocyklu. Varujte se převážení zavazadel, která by přesahovala zadní část motocyklu.
2. Zavazadla musí být bezpečně připevněna. Ujistěte se, zda se zavazadla nebudou během jízdy

pohybovat. Upevnění zavazadel kontrolujte tak často, jak to bude možné (ne ovšem během jízdy) a v případě potřeby jejich připevnění upravte.

3. Nepřepravujte na nosiči zavazadel těžké nebo objemné předměty. Nosič je určen pouze pro lehká zavazadla a jeho přetížení může díky změnám rozložení hmotnosti a aerodynamických sil ovlivnit ovladatelnost.

Příslušenství

1. Neupevňujte na motocykl zavazadla ani doplňky, které by ovlivnily výkony motocyklu. Zkontrolujte, zda jste nepříznivě neovlivnili žádné osvětlovací prvky, světlou výšku, schopnost náklonu (tj. úhel náklonu), přístup k ovládacím prvkům, zdvih kol, pohyb přední vidlice nebo jakékoli jiné funkce motocyklu.
2. Předměty připevněné na řídítka nebo přední vidlici zvyšují zatížení řízení a mohou způsobit nebezpečné zhoršení ovladatelnosti motocyklu.
3. Kapotáže, větrné štítky, opěrky zad

24 BEZPEČNOSTNÍ INFORMACE

a podobné velké doplňky mohou nepříznivě ovlivňovat stabilitu a ovladatelnost motocyklu nejen díky vyšší hmotnosti, ale také vlivem aerodynamických sil, které na tyto plochy působí během jízdy. Nevhodně navržené nebo nesprávně namontované doplňky mohou způsobit nebezpečné zhoršení jízdních vlastností. Jsou-li na kyvném ramenu k dispozici úchyty pro připojení adaptérů zadního stojanu. Před jízdou nebo před usednutím na tento stroj adaptéry zadního stojanu vždy odstraňte, abyste zabránili možnému poškození tlumiče výfuku nebo kyvného ramena.

Jiná zatížení

1. Tento motocykl nebyl navržen pro provoz s přívěsným vozíkem ani pro tažení jakýchkoli přívěsů nebo jiných vozidel. Společnost Kawasaki nevyrábí sajdkáry ani přívěsy pro motocykly, a proto nemůže předvídat vliv takového příslušenství na ovladatelnost a stabilitu

motocyklu. Může však předpokládat, že takové ovlivnění bude negativní, a proto společnost Kawasaki nenesе žádnou odpovědnost za následky takového použití motocyklu, pro jaké není určen.

2. Mimoto, jakékoli nepříznivé ovlivnění součástí motocyklu způsobené takovým příslušenstvím nebude kryto zárukou.

Jste-li účastníkem nehody

Nejdříve se ujistěte o své vlastní bezpečnosti. Určete závažnost všech zranění a v případě potřeby zavolejte záchrannou službu. Vždy dodržujte platné zákony a předpisy, jde-li o jakoukoli jinou osobu, vozidlo nebo majetek.

Nepokoušejte se pokračovat v jízdě, aniž byste nejdříve vyhodnotili stav vašeho motocyklu. Zkontrolujte, zda nedochází k úniku kapalin, zkontrolujte důležité matice a šrouby a zkontrolujte, zda nejsou poškozena a správně fungují řídítka, ovládací páčky, brzdy a kola. Jedťte pomalu a opatrně, protože váš motocykl mohl utrpět taková poškození, která nejsou ihned patrná. Co nejdříve svěťte kontrolu vašeho motocyklu servisu autorizovaného prodejce Kawasaki.

Bezpečný provoz

Musíte pečlivě dodržovat následující pokyny, aby byl zajištěn bezpečný a efektivní provoz vozidla.

Rizika týkající se oxidu uhelnatého

NEBEZPEČÍ

Výfukové plyny obsahují oxid uhelnatý, jedovatý plyn bez barvy a zápachu. Vdechování oxidu uhelnatého může způsobit závažné poškození mozku nebo smrtelnou otravu. Nenechávejte motor v chodu v uzavřených prostorech. Uvádějte do provozu pouze na dobře větraných místech.

Tankování

VAROVÁNÍ

Benzín je vysoce hořlavý a za určitých podmínek může být výbušný.

Abyste zabránili možnému požáru nebo výbuchu, nastavte klíček ve spínací skříňce do polohy vypnuto (OFF). Nekuřte. Ujistěte se, zda je prostor dobře odvětrán a zda se v něm nevyskytují zdroje otevřeného plamene nebo jiskření; to platí i pro všechna zařízení se stálým plamínkem.

Nikdy nejezděte pod vlivem drog nebo alkoholu

Alkohol a drogy ovlivňují váš odhad a zpomalují vaše reakce. Před jízdou a během jízdy s tímto motocyklem nikdy nekonzumujte alkohol nebo drogy

Ochranné vybavení a oblečení

Přilba

Kawasaki důrazně doporučuje řidiči a spolujezdci, aby používali přilbu, i když to nemusí být zákonný požadavek.

- Ujistěte se, zda vám přilba správně sedí a zda je správně upevněna.
- Vyberte si motocyklovou přilbu, která bude splňovat bezpečnostní normy platné ve vaší zemi. Požádejte prodejce motocyklů, aby vám v případě potřeby poradil.

Ochrana zraku

Vždy používejte ochranu zraku. Nemá-li vaše přilba nainstalovaný štít, používejte ochranné brýle.

Rukavice

Používejte rukavice, které zajišťují vhodnou ochranu rukou, zejména proti oděru.

Oblečení

Co nejvíce používejte jezdecké oblečení, které má chrániče pro každou část těla (hrudník, ramena, záda, lokty a kolena atd.), nebo používejte chrániče na oblečení.

- Vždy noste bundu s dlouhým rukávem a dlouhé kalhoty, které jsou odolné proti oděru a udrží vás v teple.
- Noste oblečení, které vám umožňuje volnost pohybu.
- Vyvarujte se nošení oblečení s volnými manžetami nebo jinými upevňovacími prvky, které by mohly překážet v ovládání vašeho motocyklu.
- Noste světlé, dobře viditelné oblečení.

Obuv

Používejte vhodnou ochrannou obuv, která vám správně sedí a nepřekáží při řazení nebo brzdění.

Bezpečné techniky jízdy

Držte ruce na řídítkách

Během jízdy se držte oběma rukama řídítek a obě nohy mějte na stupačkách. Pouštění řídítek během jízdy nebo zvedání nohou ze stupaček může vytvářet nebezpečné situace. Držíte-li řídítka jen jednou rukou nebo máte-li na stupačce jen jednu nohu, vaše schopnost ovládat motocykl může být snížena.

Dívejte se přes rameno

Před změnou jízdního pruhu se pohledem přes rameno ujistěte, zda je prostor volný. Nespoléhejte pouze na zpětná zrcátka; můžete špatně odhadnout vzdálenost vozidla a jeho rychlost nebo jej v zrcátku nemusíte vůbec vidět.

Zrychlujte a zpomalujte plynule

Obecně by vaše akce měly být plynulé, protože náhlé zrychlení, brzdění nebo zatáčení může způsobit ztrátu kontroly,

28 BEZPEČNOSTNÍ INFORMACE

a to zejména při jízdě na mokru nebo na nezpevněné vozovce, kdy bude snížena schopnost manévrování.

Volte správné převodové stupně

Při jízdě do strmých svahů zařadte nižší převodový stupeň, abyste měli k dispozici dostatečný výkon, než abyste přetěžovali motor.

Používejte přední i zadní brzdy

Při brzdění používejte současně přední i zadní brzdou. Náhlé brzdění pouze jednou brzdou může způsobit smyk a ztrátu kontroly nad motocyklem.

Používejte motorovou brzdu

Při sjíždění dlouhých svahů pomozte regulovat rychlost vozidla uzavřením plynu, aby motor mohl fungovat jako pomocná brzda. Pro primární brzdění použijte přední a zadní brzdu.

Jízda v mokru

Ovládejte rychlost motocyklu na mokrém povrchu raději plynovou rukojetí než pomocí brzd. Citlivé ovládání plynové rukojeti pomáhá také snížit riziko smyku zadního kola při příliš prudké akceleraci nebo při náhlém zpomalení.

Za mokra je také snížen brzdný výkon. Opatrně jedte pomalou rychlostí a několikrát zabrzděte, aby došlo k vysušení brzd a k obnovení jejich normálního provozního výkonu.

Po jízdě v mokru namažte hnací řetěz, abyste zabránili působení koroze.

Jezděte obezřetně

Jízda vhodnou rychlostí a plynulá akcelerace jsou důležité nejen z hlediska vaší bezpečnosti, ale také snižuje spotřebu paliva, hluk a prodlužuje provozní životnost motocyklu.

Jízda na nerovných cestách

Na nerovném povrchu věnujte zvýšenou pozornost řízení, zpomalte a pro zvýšení stability sevřete palivovou nádrž kolena.

Akcelerace

Potřebujete-li rychle akcelerovat, například při předjíždění, potřebný výkon získáte přefazením na nižší převod.

Řazení na nižší převodové stupně

Abyste zabránili poškození motoru a zablokování zadního kola, neřaďte nižší převodové stupně při vysokých otáčkách.

Vyvarujte se zbytečného klíčkování

Zbytečné klíčkování ohrožuje nejen vás, ale i ostatní motoristy.

Další pokyny pro provoz při vysokých rychlostech**VAROVÁNÍ**

Charakteristika ovládání motocyklu při jízdě vysokou rychlostí se může lišit od vašich návyků z běžného silničního provozu. Nepokoušejte se o jízdu vysokou rychlostí, dokud nebudete mít dostatečné zkušenosti a požadované znalosti. **Nejezděte vysokou rychlostí na veřejných komunikacích.**

Brzdy

Důležitost brzd, zejména při jízdách vysokou rychlostí, nemusí být příliš zdůrazňována. Kontrolujte jejich správnou funkci a zda jsou správně seřízeny.

Řízení

Nadměrné vůle řízení mohou způsobit ztrátu kontroly nad motocyklem. Zkontrolujte, zda se řídítka volně otáčejí a zda nemají žádnou vůli.

Pneumatiky

Jízda vysokou rychlostí značně opotřebovává pneumatiky a dobré pneumatiky jsou rozhodujícím faktorem bezpečné jízdy. Provéřte jejich celkový stav, správně je nahustěte a zkontrolujte vyvážení kol.

Palivo

Při jízdách vysokou rychlostí dbejte na to, abyste měli v nádrži dostatek paliva, protože dochází k jeho větší spotřebě.

Motorový olej

Zkontrolujte, zda hladina oleje dosahuje předepsané úrovně, abyste zabránili zadření motoru a následné ztrátě kontroly nad motocyklem.

Chladicí kapalina

Zkontrolujte, zda hladina chladicí kapaliny dosahuje předepsané úrovně, abyste zabránili přehřívání motoru.

Elektrická zařízení

Zkontrolujte řádnou funkci světlometů, koncového/brzdového světla i všech směrových světel, klaksonu atd.

Různé

Zkontrolujte, zda jsou řádně dotaženy všechny šrouby a matice a zda jsou v dobrém stavu všechny části týkající se bezpečnosti.

VŠEOBECNÉ INFORMACE

V této kapitole jsou popsány pouze standardní pokyny pro obsluhu tohoto motocyklu, a proto se některé popisy v této kapitole nemusí vztahovat na váš motocykl. Máte-li jakékoli pochybnosti, podívejte se do kapitoly „VŠEOBECNÉ INFORMACE“ v anglickém návodu k obsluze, který se vztahuje na váš motocykl, nebo se obraťte na autorizovaného prodejce Kawasaki.

Technické specifikace

Chcete-li získat čísla pro zde uvedené položky, nejdříve identifikujte ekvivalentní anglické výrazy pro váš jazyk, a potom se podívejte na Technické specifikace v kapitole „VŠEOBECNÉ INFORMACE“ v anglické návodu k obsluze specifické pro daný model, který je dodáván samostatně a doprovází tuto základní příručku pro majitele.

PERFORMANCE

Maximum Horsepower
Maximum Torque
Minimum Turning Radius

DIMENSIONS

Overall Length
Overall Width
Overall Height
Wheelbase
Road Clearance
Curb Mass

ENGINE

Type

VÝKON

Maximální výkon
Maximální krouticí moment
Minimální poloměr otáčení

ROZMĚRY

Celková délka
Celková šířka
Celková výška
Rozvor kol
Světlná výška
Pohotovostní hmotnost

MOTOR

Typ

Displacement
 Bore × Stroke
 Compression Ratio
 Starting System
 Cylinder Numbering Method
 Firing Order
 Fuel System
 Ignition System
 Ignition Timing
 (Electronically advanced)
 Spark Plugs: Type
 Gap
 Lubrication System
 Engine Oil: Type
 Viscosity
 Capacity
 Coolant Capacity

TRANSMISSION

Transmission Type
 Clutch Type

Zdvihový objem
 Vrtání × zdvih
 Kompresní poměr
 Systém startování
 Číslování válců
 Pořadí zapalování
 Palivový systém
 Systém zapalování
 Časování zapalování
 (Elektronicky řízené)
 Zapalovací svíčky: Typ
 Odtrh
 Systém mazání
 Motorový olej: Typ
 Viskozita
 Množství
 Množství chladicí kapaliny

PŘEVODOVKA

Typ převodovky
 Typ spojky

34 VŠEOBECNÉ INFORMACE

Driving System

Primary Reduction Ratio

Final Reduction Ratio

Overall Drive Ratio

Gear Ratio:

1st

2nd

3rd

4th

5th

6th

Hnací systém

Primární převodový poměr

Koncový převodový poměr

Celkový převodový poměr

Převodový poměr:

1. stupeň

2. stupeň

3. stupeň

4. stupeň

5. stupeň

6. stupeň

FRAME

Caster

Trail

Tire Size:

Front

Rear

Rim Size:

Front

Rear

Fuel Tank Capacity

Brake Fluid

RÁM

Úhel hlavy řízení

Stopa

Rozměr pneumatik:

Přední

Zadní

Rozměr ráfků:

Přední

Zadní

Objem palivové nádrže

Brzdová kapalina

ELECTRICAL EQUIPMENT

Battery
Headlight: High Beam
Low Beam
City Light
Brake/Tail Light
Turn Signal Light
License Plate Light

ELEKTRICKÝ SYSTÉM

Akumulátor
Světlo: Dálkové světlo
Tlumené světlo
Městské světlo
Brzdové/koncové světlo
Ukazatele směru
Osvětlení registrační značky



I v případě, kdy nesvítí pouze jedna dioda (LED) v koncovém/brzdovém světle, světle kontroly servisu autorizovaného prodejce Kawasaki.

36 VŠEOBECNÉ INFORMACE

Brzdové/koncové světlo

Některé modely mají charakteristický vzor osvětlení brzdového/koncového světla. Prostudujte si tuto část v anglickém návodu k obsluze, který je určen pro váš motocykl.

Brzdové/koncové světlo se rozsvítí níže znázorněným způsobem.

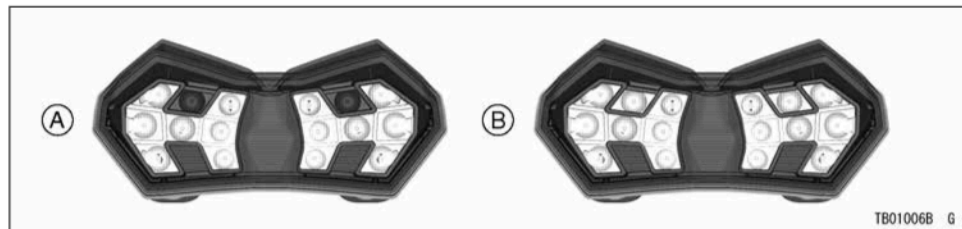

A. Je-li klíček ve spínací skříňce v poloze zapnuto.

B. Jsou-li použity brzdy.

Je-li klíček ve spínací skříňce v poloze zapnuto, některé diody se nerozsvítí, ale to je v pořádku.

Technické údaje se mohou změnit bez předchozího upozornění.

Umístění výrobních čísel

K registraci tohoto motocyklu jsou použita výrobní čísla rámu a motoru. Tato čísla slouží k identifikaci vašeho stroje mezi vozidly stejného modelu a typu. Používejte tato čísla také při objednávání náhradních dílů od vašeho autorizovaného prodejce. V případě krádeže budou vyšetřující orgány vyžadovat tato čísla i typ modelu a jakékoli zvláštní vlastnosti vašeho stroje, které jim pomohou tento stroj identifikovat.

Číslo motoru

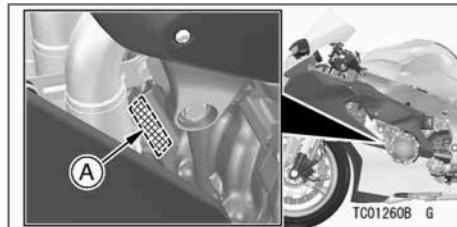

A. Číslo motoru

Číslo rámu

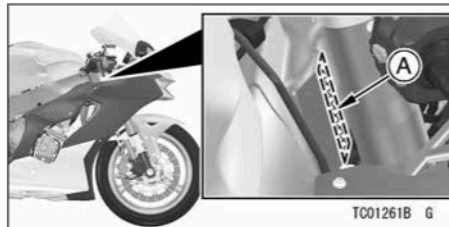

A. Číslo rámu

Umístění nálepek

Informace o umístění nálepek na vašem motocyklu najdete v části Umístění nálepek v kapitole „VŠEOBECNÉ INFORMACE“ v anglickém návodu k obsluze pro váš motocykl nebo se obraťte na autorizovaného prodejce Kawasaki.

Umístění standardních nálepek je popsáno na následující straně. Nechejte si obsah nálepek vysvětlit autorizovaným prodejcem Kawasaki.

Zde jsou uvedeny všechny výstražné nálepky, které jsou umístěny na vašem vozidle. Přečtěte si nálepky na vašem vozidle a důkladně si je nastudujte. Obsahují informace, které jsou důležité pro vaši bezpečnost stejně jako pro bezpečnost všech osob, které by mohly vaše vozidlo řídit. Proto je velmi důležité, aby byly všechny výstražné nálepky na vašem vozidle umístěny na vyznačených místech. Pokud jakákoli nálepka chybí, je poškozena nebo opotřebená, zajistěte u autorizovaného prodejce Kawasaki její výměnu a umístění na správné místo.

POZNÁMKA

- *Specifické údaje modelu, které jsou na obrázku zašedlé, najdete na štítku skutečného vozidla*

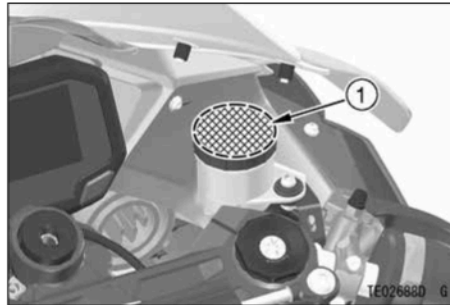

1. Nádobka brzdové kapaliny (přední brzda)

40 VŠEOBECNÉ INFORMACE

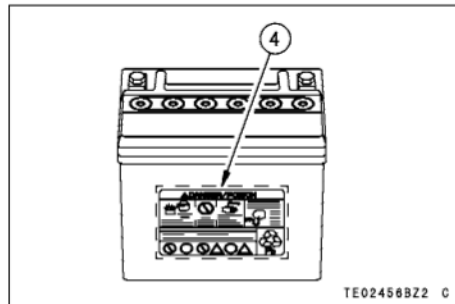
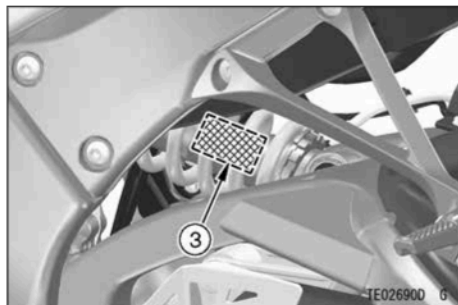
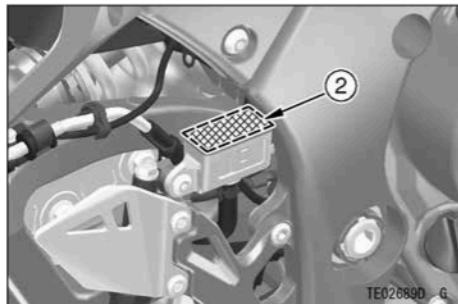

2. Nádobka brzdové kapaliny (zadní brzda)
3. Varování týkající se zadního tlumiče
4. Akumulátor Nebezpečí / Otrava

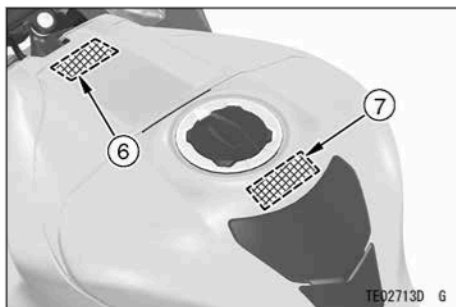
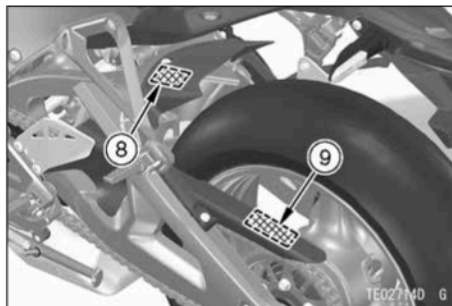
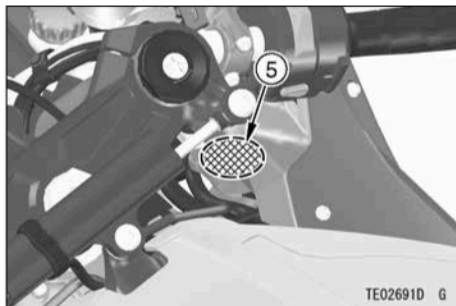

- 5. Nebezpečí týkající se víčka chladiče
- 6. Identifikace paliva
- 7. Informace o palivu
- 8. Údaje o pneumatikách a nosnosti
- 9. Důležité informace o hnacím řetězu

42 VŠEOBECNÉ INFORMACE

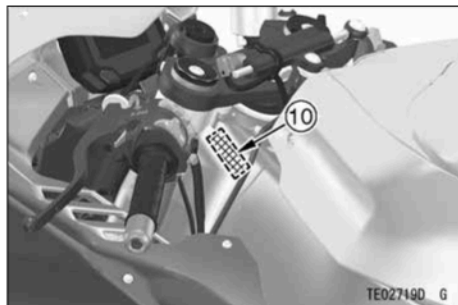

10. Informace o testu hlučnosti

VŠEOBECNÉ INFORMACE 43

1)



TE03678E S

2)

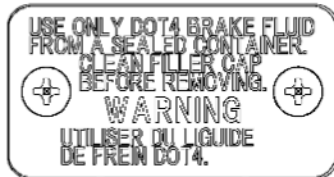

TE03237FN9 S

3)

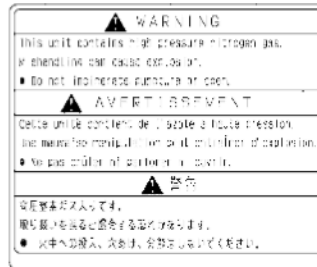

TE03198F S

4)



TE03498E S

44 VŠEOBECNÉ INFORMACE

5)



TE03772E S

6)



TE03434F S

Používejte palivo označené některým z výše uvedených symbolů.

1. **Benzín obsahující až 5 % objemového množství etanolu**
2. **Benzín obsahující až 10 % objemového množství etanolu**

7)

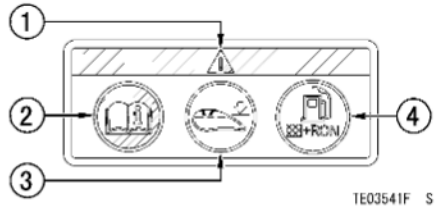

1. Bezpečnostní výstražný symbol
2. Přečtěte si návod k obsluze
3. Množství paliva
4. Oktanové číslo benzínu

8)

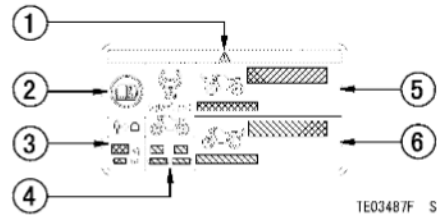

1. Bezpečnostní výstražný symbol
2. Přečtěte si návod k obsluze
3. Maximální nosnost
4. Tlak vzduchu v pneumatikách
5. Rozměr a výrobce přední pneumatiky
6. Rozměr a výrobce zadní pneumatiky

46 VŠEOBECNÉ INFORMACE

9)

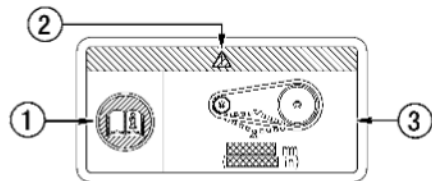

TE03436F S

1. Bezpečnostní výstražný symbol
2. Přečtěte si návod k obsluze
3. Průhyb hnacího řetězu

Umístění jednotlivých částí

Některé části nelze použít u všech modelů. Umístění některých částí se může také lišit v závislosti na modelu.

Vezměte prosím na vědomí, že zde použité obrázky modelů a štítků mají pouze informativní účel.

Používejte obrázek, který se nejvíce podobá vašemu modelu.

Informace specifické pro váš model nebo máte-li nějaké pochybnosti, postupujte podle anglického návodu k obsluze nebo kontaktujte autorizovaného prodejce Kawasaki či distributora.

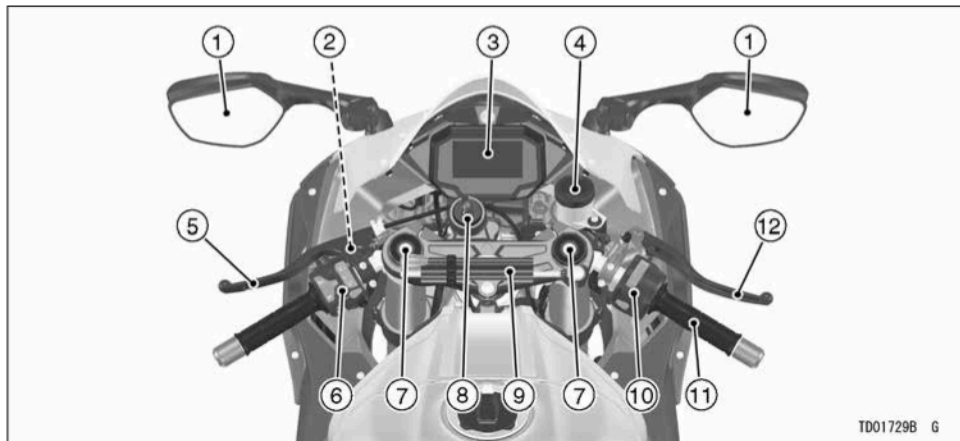

TD01729B 6

1. Zpětná zrcátka
2. Spínač zablokování startéru
3. Měřicí přístroj
4. Nádobka brzdové kapaliny (přední brzda)
5. Páčka spojky
6. Přepínače na levé rukojeti
7. Seřizovače předpětí pružiny
8. Spínací skříňka zapalování / zámek řízení
9. Elektronický tlumič řízení (ESD)
10. Přepínače na pravé rukojeti
11. Plynová rukojeť
12. Páčka přední brzdy

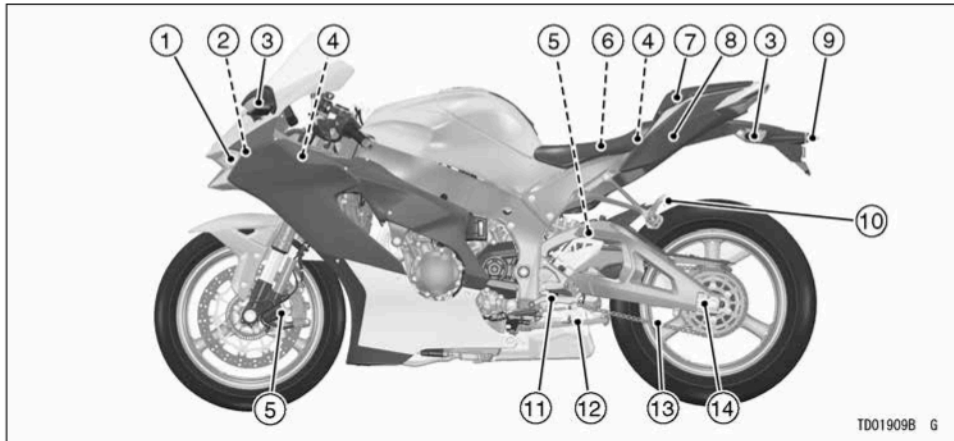

TD01909B G

1. Světlo
2. Vstupní otvor sání vzduchu
3. Ukazatele směru
4. Skříňky s pojistkami
5. Seřizovače tlumicí síly
6. Akumulátor
7. Sedadlo spolujezdce
8. Zámek sedadla

9. Osvětlení registrační značky
10. Háčky pro připevnění zavazadel
11. Řadící páka
12. Boční stojan
13. Hnací řetěz
14. Seřizovač řetězu

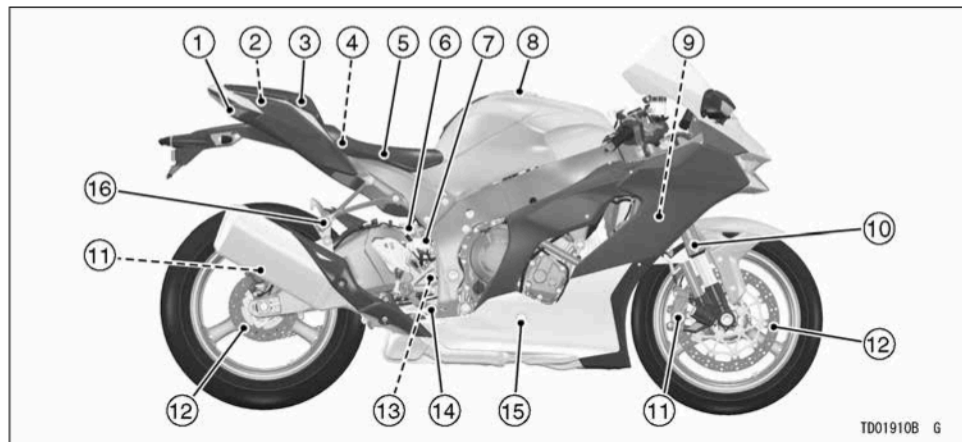

1. Brzdové/koncové světlo
2. Souprava nářadí
3. Popruh sedadla
4. Hlavní pojistka
5. Sedadlo řidiče
6. Zadní tlumič
7. Nádobka brzdové kapaliny (zadní brzda)
8. Víčko palivové nádrže
9. Nádržka chladicí kapaliny

10. Přední vidlice
11. Brzdové třmeny
12. Brzdové kotouče
13. Spínač zadního brzdového světla
14. Brzdový pedál
15. Kontrolní okénko hladiny oleje
16. Zadní stupačka

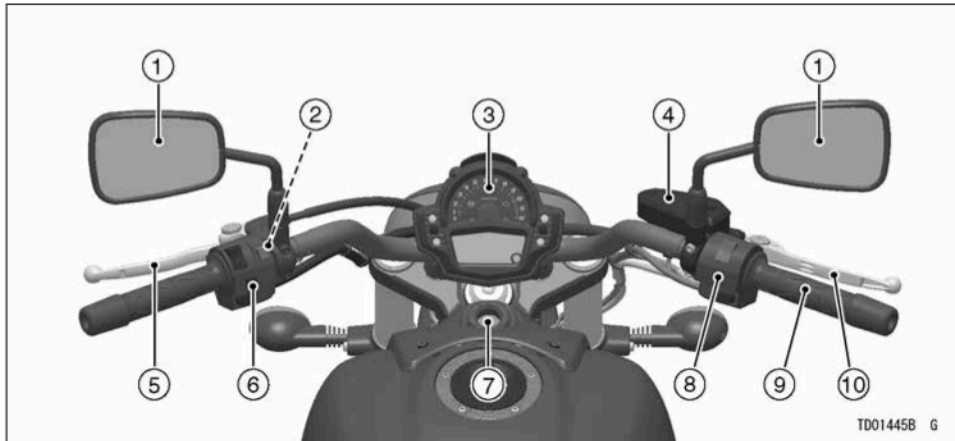

TD01445B G

- | | |
|--|--|
| 1. Zpětná zrcátka | 6. Přepínače na levé rukojeti |
| 2. Spínač zablokování startéru | 7. Spínací skříňka zapalování / zámek řízení |
| 3. Měřicí přístroj | 8. Přepínače na pravé rukojeti |
| 4. Nádobka brzdové kapaliny (přední brzda) | 9. Plynová rukojeť |
| 5. Páčka spojky | 10. Páčka přední brzdy |

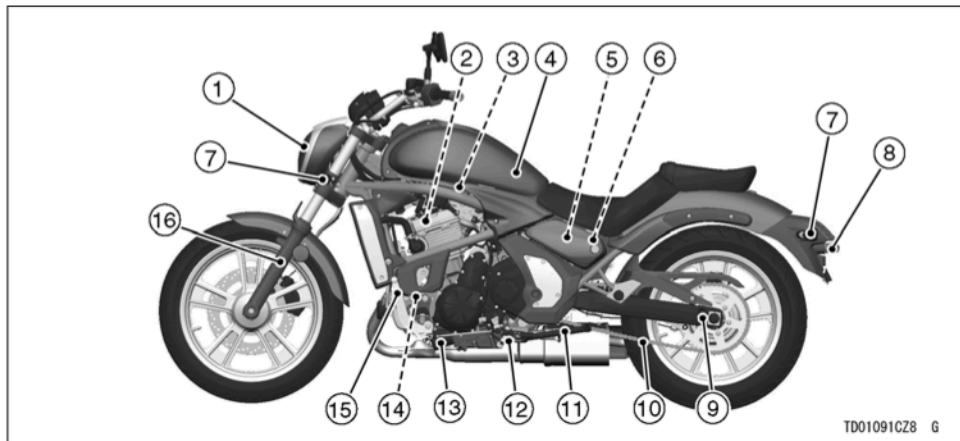

TD01091CZ8 6

1. Světlomet
2. Zapalovací svíčky
3. Vzduchový filtr
4. Palivová nádrž
5. Skříňky s pojítkami
6. Akumulátor

7. Ukazatele směru
8. Osvětlení registrační značky
9. Seřizovač řetězu
10. Hnací řetěz
11. Boční stojan
12. Spínač bočního stojanu

13. Olejový filtr
14. Nádržka chladicí kapaliny
15. Řadící páka
16. Přední vidlice

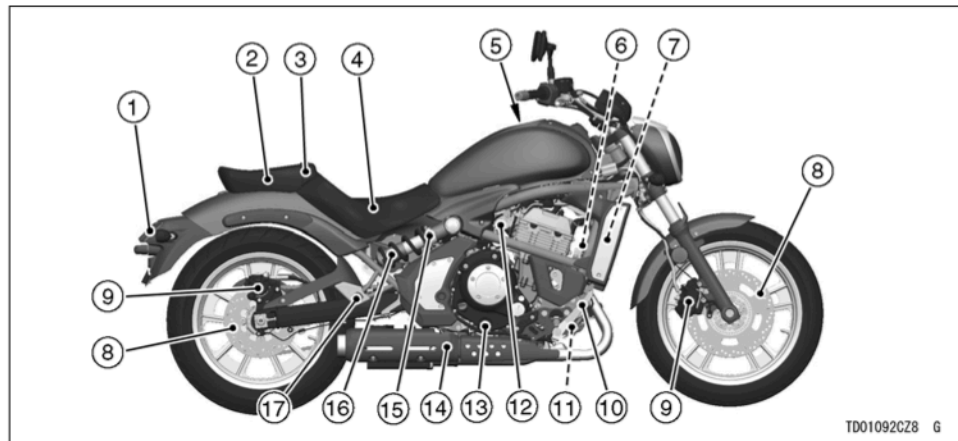

- | | |
|---|-------------------------------------|
| 1. Koncové/Brzdové světlo | 10. Pedál zadní brzdy |
| 2. Sedadlo spolujezdce | 11. Spínač zadního brzdového světla |
| 3. Popruh sedadla | 12. Seřizovací šroub volnoběhu |
| 4. Sedadlo řidiče | 13. Kontrolní okénko hladiny oleje |
| 5. Víčko palivové nádrže | 14. Tlumič výfuku |
| 6. Nádobka brzdové kapaliny (zadní brzda) | 15. Seřizovač předpětí pružiny |
| 7. Skříňky s pojistkami | 16. Zadní tlumič |
| 8. Brzdové kotouče | 17. Zadní stupačka |
| 9. Brzdové třmeny | |

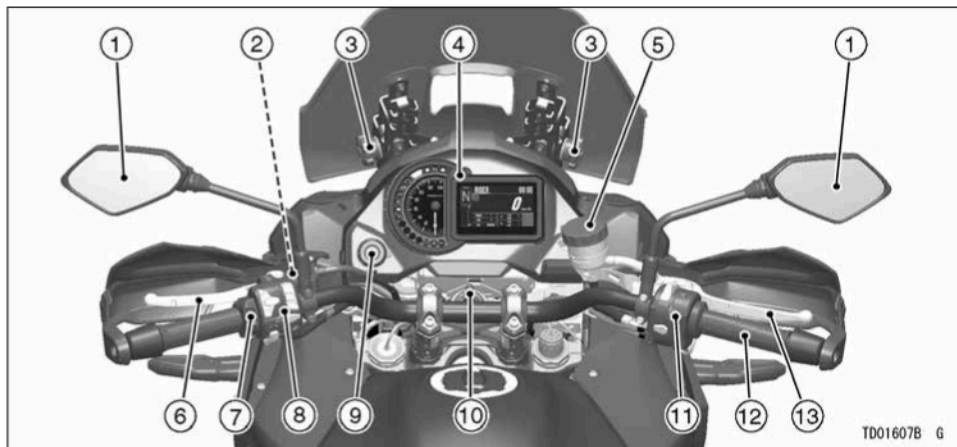

- | | |
|--|---|
| 1. Zpětná zrcátka | 8. Přepínače na levé rukojeti |
| 2. Spínač zablokování startéru | 9. Zásuvka |
| 3. Seřizovače větrného štítku | 10. Spínací skříňka zapalování / zámek řízení |
| 4. Měřicí přístroj | 11. Přepínače na pravé rukojeti |
| 5. Nádobka brzdové kapaliny (přední brzda) | 12. Plynová rukojeť |
| 6. Páčka spojky | 13. Páčka přední brzdy |
| 7. Spínač vyhřívání rukojeti | |

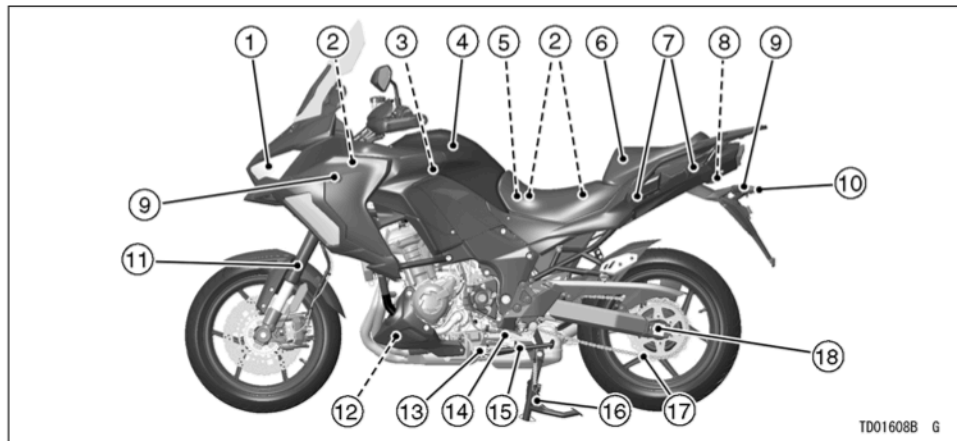

TD01608B G

- | | | |
|-----------------------------------|----------------------------------|----------------------|
| 1. Světlo | 8. Zámek sedadla | 15. Boční stojan |
| 2. Skříňky s pojistkami | 9. Ukazatele směru | 16. Hlavní stojan |
| 3. Vzduchový filtr | 10. Osvětlení registrační značky | 17. Hnací řetěz |
| 4. Palivová nádrž | 11. Přední vidlice | 18. Seřizovač řetězu |
| 5. Hlavní pojistka | 12. Olejový filtr | |
| 6. Sedadlo | 13. Spínač bočního stojanu | |
| 7. Háčky pro připevnění zavazadel | 14. Řadící páka | |

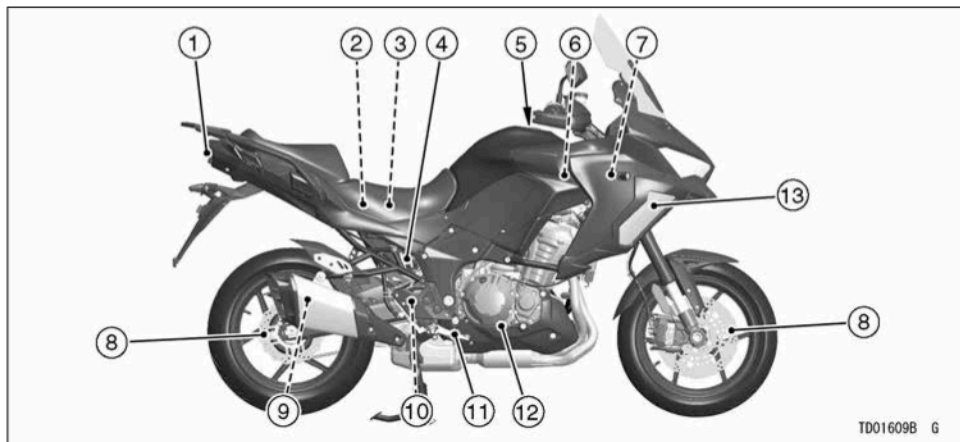

- | | |
|---|-------------------------------------|
| 1. Brzdové/koncové světlo | 8. Brzdové kotouče |
| 2. Nádobka brzdové kapaliny (zadní brzda) | 9. Brzdové třmeny |
| 3. Akumulátor | 10. Spínač zadního brzdového světla |
| 4. Zadní tlumič | 11. Pedál zadní brzdy |
| 5. Víčko palivové nádrže | 12. Kontrolní okénko hladiny oleje |
| 6. Nádržka chladicí kapaliny | 13. Odbočovací světla |
| 7. Skříňka s pojistkami | |

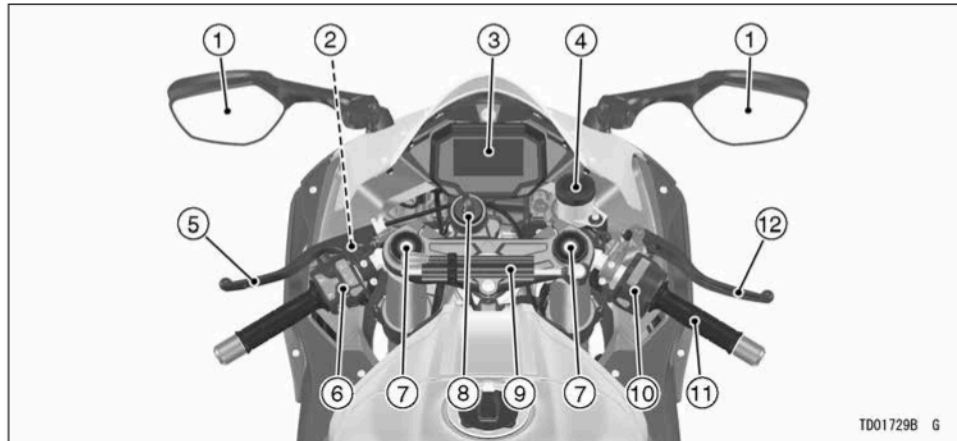

- | | |
|--|---|
| 1. Zpětná zrcátka | 8. Spínač vyhřívání rukojeti |
| 2. Spínač zablokování startéru | 9. Přepínače na levé rukojeti |
| 3. Zásuvka | 10. Spínací skříňka zapalování / zámek řízení |
| 4. Nádobka spojkové kapaliny | 11. Přepínače na pravé rukojeti |
| 5. Měřicí přístroj | 12. Plynová rukojeť |
| 6. Nádobka brzdové kapaliny (přední brzda) | 13. Páčka přední brzdy |
| 7. Páčka spojky | |

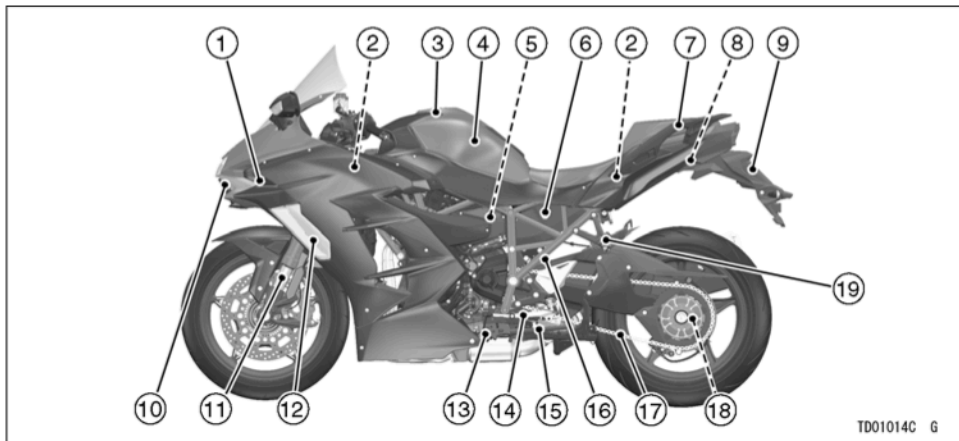

TD01014C 6

- | | |
|-------------------------------|----------------------------|
| 1. Vstupní otvor sání vzduchu | 11. Přední vidlice |
| 2. Skříňky s pojistkami | 12. Odbočovací světlo |
| 3. Víčko palivové nádrže | 13. Spínač bočního stojanu |
| 4. Palivová nádrž | 14. Řadicí páka |
| 5. Vzduchový filtr | 15. Boční stojan |
| 6. Zámek sedadla | 16. Zadní tlumič |
| 7. Madlo | 17. Hnací řetěz |
| 8. Souprava nářadí | 18. Seřizovač řetězu |
| 9. Snímač zadního radaru | 19. Zadní stupačka |
| 10. Snímač předního radaru | |

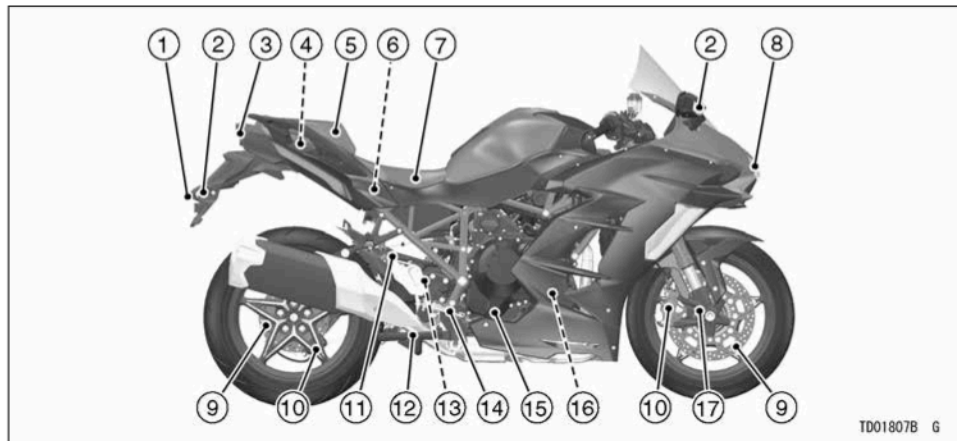

TD01807B G

- | | |
|---------------------------------|--|
| 1. Osvětlení registrační značky | 10. Brzdové třmeny |
| 2. Ukazatele směru | 11. Nádobka brzdové kapaliny (zadní brzda) |
| 3. Brzdové/koncové světlo | 12. Hlavní stojan |
| 4. USB zásuvka | 13. Spínač zadního brzdového světla |
| 5. Sedadlo spolujezdce | 14. Pedál zadní brzdy |
| 6. Akumulátor | 15. Kontrolní okénko hladiny oleje |
| 7. Sedadlo řidiče | 16. Nádžka chladicí kapaliny |
| 8. Světlomet | 17. Seřizovač tlumení komprese |
| 9. Brzdové kotouče | |

Vysoce odolná barva (pouze pro použitelnou barvu)

Některé modely jsou opatřeny vysoce odolnou barvou.

Vysoce odolná barva, speciální vrstva, která se skládá z měkkých a tvrdých segmentů, může zabránit poškrábání při každodenním používání.

Díly, na kterých je použita tato barva najdete v části Vysoce odolná barva v kapitole „VŠEOBECNÉ INFORMACE“ v anglickém návodu k obsluze pro váš motocykl nebo kontaktujte autorizovaného prodejce Kawasaki.

Tato barva je použita na následujících částech

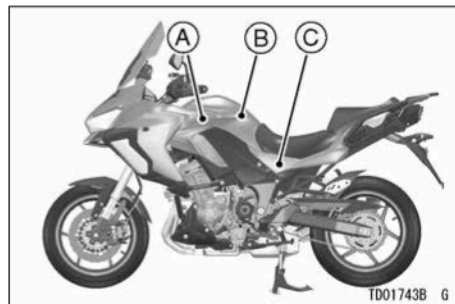

- A. Vnitřní střední kapotáž
- B. Palivová nádrž
- C. Kryt sedadla

POZNÁMKA

- *V některých případech trvá obnovení asi jeden týden.*
- *Tato barva se neobnoví v případě škrábanců způsobených ostrými předměty, jako jsou mince, klíče nebo zipy.*

Měřicí přístroje (EN650M)





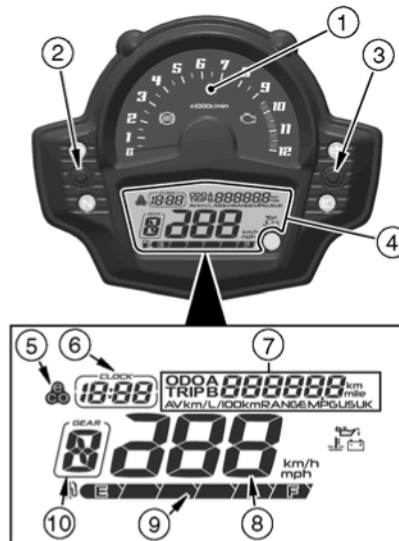





1. Otáčkoměr
2. Levé tlačítko
3. Pravé tlačítko
4. Multifunkční ukazatel
5. Indikátor ekonomické jízdy
6. Hodiny
7. Multifunkční displej
 - Celkové počítadlo kilometrů
 - Denní počítadlo kilometrů A/B
 - Aktuální spotřeba paliva / Průměrně spotřeba paliva / Dojezd
8. Rychloměr
9. Palivoměr
10. Indikátor zařazeného převodového stupně

Je-li klíček ve spínací skříňce nastaven do polohy zapnuto, na několik sekund se zobrazí všechny funkce displeje a potom se multifunkční ukazatel přepne do provozního režimu.



TG02776C 6

Kontrolky

1.  Kontrolka levého ukazatele směru (zelená)
2.  Kontrolka ABS (žlutá)
3.  Výstražná kontrolka motoru (žlutá)
4.  Kontrolka pravého ukazatele směru (zelená)
5.  Kontrolka dálkového světla (modrá)
6.  Výstražná kontrolka tlaku oleje
7.  Výstražná kontrolka akumulátoru
8.  Výstražná kontrolka (červená)
9.  Výstražná kontrolka teploty chladicí kapaliny
10.  Výstražná kontrolka množství paliva
11.  Kontrolka neutrálu (zelená)



Funkce indikátoru po úvodním zapnutí



Po zapnutí zapalování se všechny kontrolky rozsvítí/zhasnou, jak je uvedeno v tabulce. Nepracuje-li jakýkoli indikátor správně, svěťte kontrolu autorizovanému prodejci Kawasaki.



Zapnuto (ON)			Kontrolky
<input type="checkbox"/>	<input type="checkbox"/>	<input type="checkbox"/>	N
<input type="checkbox"/>	<input type="checkbox"/>	<input checked="" type="checkbox"/>	
<input type="checkbox"/>	<input checked="" type="checkbox"/>	<input checked="" type="checkbox"/>	
<input checked="" type="checkbox"/>	<input checked="" type="checkbox"/>	<input checked="" type="checkbox"/>	





Zapnuto (ON): Je-li klíček ve spínací skříňce v poloze zapnuto.

- : Po několika sekundách
- : Je-li startován motor.
- : Svítí.
- : Nesvítí.
- * : zhasne krátce po rozjezdu motocyklu.

Jestliže výstražné kontrolky svítí nebo blikají

Objeví-li se výstražné kontrolky, může dojít k problému s funkcí vozidla. Po zastavení vozidla na bezpečném místě postupujte podle pokynů v tabulce.





Kontrolky	Stav	Akce
	SVÍTÍ	Kontrolka ABS se může rozsvítit při následujících specifických podmínkách*. Rozsvítí-li se tato kontrolka, nejdříve vypněte a potom znovu zapněte zapalování a rozjedte se s motocyklem. Kontrolka ABS by potom měla zhasnout. Jestliže nezhasne, mohlo dojít k poruše ABS. ABS nebude funkční, ale konvenční brzdy pracují. Kontaktujte autorizovaného prodejce Kawasaki.
	SVÍTÍ	Systém DFI je poškozen. Kontaktujte autorizovaného prodejce Kawasaki.
	Bliká	
	SVÍTÍ	Tyto kontrolky se rozsvítí vždy, když je tlak oleje nebezpečně nízký nebo je-li klíček ve spínací skříňce v poloze zapnuto a motor není v chodu. Jestliže tyto kontrolky svítí i při vyšších otáčkách, než je volnoběh, ihned zastavte motor a zkontrolujte množství motorového oleje. Je-li množství motorového oleje nedostatečné, doplňte motorový olej. Je-li množství motorového oleje správné, kontaktujte autorizovaného prodejce Kawasaki.

Kontrolky	Stav	Akce
	SVÍTÍ	Tyto kontrolky se rozsvítí, je-li napětí akumulátoru nižší než 11,0 V nebo vyšší než 16,0 V. Je-li napětí akumulátoru nižší než 11,0 V, proveďte jeho nabití. Nedojde-li tímto způsobem k vyřešení problému, kontaktujte autorizovaného prodejce Kawasaki.
	SVÍTÍ	Tyto kontrolky se rozsvítí vždy v případě, je-li teplota chladicí kapaliny během provozu motocyklu příliš vysoká. Zastavte motor a po jeho vychladnutí zkontrolujte v nádržce chladicí kapaliny množství chladicí kapaliny. Je-li množství chladicí kapaliny nedostatečné, doplňte do nádržky potřebné množství chladicí kapaliny. Kontaktujte autorizovaného prodejce Kawasaki.
	Bliká (s nejnižším segmentem)	Zbývající palivo: Asi 2,9 l Při nejbližší příležitosti doplňte palivo. Je-li vozidlo na bočním stojanu, výstražná kontrolka nedokáže odhadnout množství zbývajících paliva v nádrži. Chcete-li ověřit množství paliva v nádrži, postavte motocykl do svislé polohy.
	Bliká (se všemi segmenty)	Výstražný systém množství paliva nepracuje správně. Kontaktujte autorizovaného prodejce Kawasaki.

66 VŠEOBECNÉ INFORMACE

- *1: Po nepřetržité jízdě na nerovné vozovce.
- Je-li motor startován se zvednutým stojanem a je-li v převodovce zařazen převodový stupeň, a zadní kolo se otáčí.
 - Při akceleraci, která je tak prudká, že přední kolo zvedne nad zem.
 - V případě, kdy bylo ABS vystaveno silnému elektrickému rušení.
 - Je-li abnormální tlak v pneumatikách. Upravte tlak vzduchu v pneumatikách.
 - Je-li použita pneumatika, která se liší od standardní velikosti. Použijte pneumatiku se standardním rozměrem.
 - Je-li deformován ráfek kola. Vyměňte kolo.

Ostatní kontrolky

Kontrolky	Stav
	Je-li přepínač ukazatelů směru přepnut doleva, bude blikat tato kontrolka.
	Je-li přepínač ukazatelů směru přepnut doprava, bude blikat tato kontrolka.
	Při zapnutí dálkového světla bude svítit tato kontrolka.
	Je-li v převodovce zařazen neutrál, bude svítit tato kontrolka.

Rychloměr/Otáčkoměr



- A. Rychloměr
- B. Otáčkoměr
- C. Červená zóna

Rychloměr

Tento rychloměr je digitální a může být nastaven na km/h nebo mph.

Nastavení jednotek můžete změnit tak, aby vyhovovalo místním předpisům. Před jízdou se ujistěte, zda jsou nastaveny správné jednotky.

Viz Nastavení jednotek v části Nastavení displeje.

Otáčkoměr

Otáčkoměr zobrazuje otáčky motoru v otáčkách za minutu (ot./min).

UPOZORNĚNÍ

Otáčky motoru by neměly vstoupit do červené zóny. Jsou-li otáčky v červené zóně, motor je přetěžován a může dojít k jeho vážnému poškození.

Po otočení klíčku zapalování do polohy zapnuto se ručička otáčkoměru na okamžik přesune z minimální na maximální hodnotu, a potom se vrátí zpět na minimum, čímž je kontrolována jeho správná funkce. Nepracuje-li otáčkoměr správně, svěřte jeho kontrolu servisu autorizovaného prodejce Kawasaki.

Nastavení displeje

Multifunkční displej



VAROVÁNÍ

Z bezpečnostních důvodů nepoužívejte tlačítka displeje během řízení motocyklu.

- Stisknutím levého tlačítka přístroje provádíte volbu režimů displeje. Režimy displeje mohou být zobrazovány v následujícím pořadí.

POZNÁMKA

- Multifunkční displej je v jednotce zobrazen v závislosti na nastavení režimu jednotky.

- Dojde-li k odpojení a opětovnému připojení akumulátoru, zobrazení na displeji je standardně nastaveno na celkové počítadlo kilometrů.

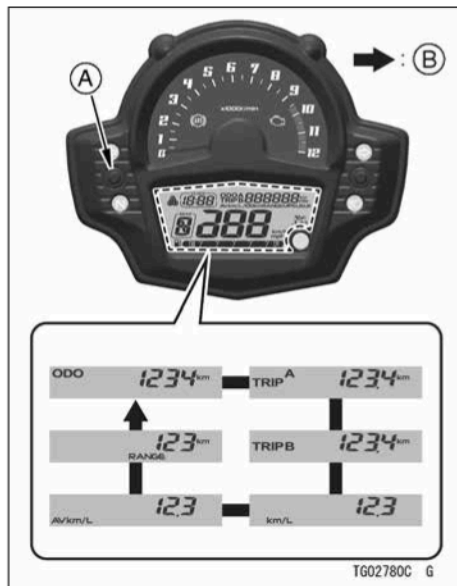

A. Levé tlačítko

B. Při stisknutí levého tlačítka bude probíhat opakovaná změna

Celkové počítadlo kilometrů

Celkové počítadlo kilometrů zobrazuje celkovou ujetou vzdálenost. Toto počítadlo nemůže být vynulováno.



POZNÁMKA

○ Jakmile toto počítadlo dosáhne hodnoty 999999, dojde k jeho zastavení a zablokování.

Denní počítadlo kilometrů

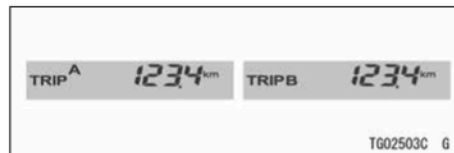

70 VŠEOBECNÉ INFORMACE

Vynulování denního počítadla kilometrů:

- Stiskněte levé tlačítko a držte jej, dokud nebude zobrazena hodnota 0,0.

POZNÁMKA

- *Dosáhne-li denní počítadlo kilometrů během jízdy hodnoty 9999,9, počítadlo se vynuluje a zahájí načítání opět od hodnoty 0,0.*

Aktuální spotřeba paliva

Zobrazení aktuální spotřeby paliva je aktualizováno každé 4 sekundy.



POZNÁMKA

- *Je-li klíček ve spínací skříňce nastaven do polohy zapnuto, zobrazí se číselná hodnota „--.“. Po několika sekundách jízdy bude zobrazena číselná hodnota.*

Průměrná spotřeba paliva

Tento režim displeje zobrazuje průměrnou spotřebu paliva od vynulování. Zobrazení průměrné spotřeby paliva je aktualizováno po každých 5 sekundách.



Resetování průměrné spotřeby paliva:

- Stiskněte pravé tlačítko a držte jej, dokud nebude průměrná spotřeba paliva resetována na hodnotu „--.“.

POZNÁMKA

- *Dojde-li k odpojení akumulátoru, průměrná spotřeba paliva bude vynulována na hodnotu „--.“.*

VŠEOBECNÉ INFORMACE 71

- *Po vynulování průměrného spotřeby paliva se číselná hodnota nezobrazí, dokud vozidlo neujede 100 m.*

Dojezd

Toto zobrazení udává numerickou hodnotu dojezdu a udává dojezd, který poskytne palivo zbývající v palivové nádrži. Zobrazení dojezdu je aktualizováno každých 20 sekund.



POZNÁMKA

- *Hodnota dojezdu již nebude zobrazována, jakmile hladina paliva klesne příliš nízkou potom, co začne blikat výstražná kontrolka množství paliva.*

- *Chcete-li obnovit zobrazení hodnoty dojezdu, doplňte palivo alespoň na úroveň potřebnou k tomu, aby přestaly blikat výstražné kontrolky množství paliva. Dojezd se může stále zobrazovat s nízkou hladinou paliva, ale nebude přesný, dokud nedoplníte dostatek paliva, aby výstražná kontrolka množství paliva přestala blikat.*

Nastavení jednotek

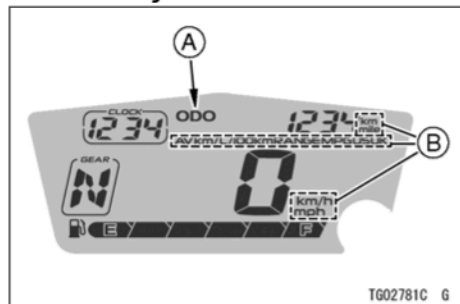

A. Celkové počítadlo kilometrů

B. Jednotky

- Zobrazte na multifunkčním displeji celkové počítadlo kilometrů.
- Stisknutím pravého tlačítka a současným stisknutím levého tlačítka zvolte jednotky pro displej. Jednotky displeje mohou být zobrazovány v následujícím pořadí.

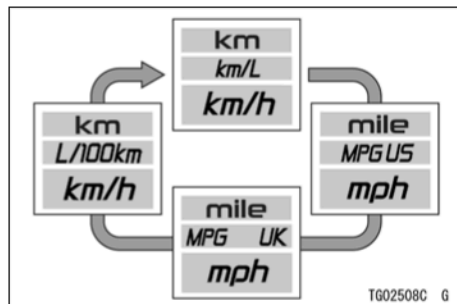

Hodiny

Nastavení hodin:

- Stisknutím levého tlačítka zvolte celkové počítadlo kilometrů.
- Stiskněte pravé tlačítko a držte jej, dokud nezačnou blikat zobrazené hodiny a minuty.

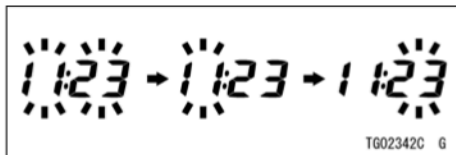

- Stisknutím pravého tlačítka zvolte hodiny nebo minuty.
- Stisknutím levého tlačítka nastavte hodiny nebo minuty.
- Chcete-li dokončit toto nastavení, stiskněte levé tlačítko, když blikají číslice hodin a minut.

POZNÁMKA

- Po odpojení akumulátoru dojde k nastavení hodin na čas 1:00 a po připojení akumulátoru začnou hodiny znovu pracovat.

Popis

Ukazatel zařazeného převodového stupně

Tato část displeje zobrazuje zařazený převodový stupeň. Po přeřazení se na displeji zobrazí odpovídající číslo převodového stupně (1 až 6). Je-li zařazen neutrál, bude na displej zobrazeno „N“ a rozsvítí se kontrolka neutrálu.

74 VŠEOBECNÉ INFORMACE

1	Je-li v převodovce zařazen 1. převodový stupeň, je zobrazena číslice „1“.
2	Je-li v převodovce zařazen 2. převodový stupeň, je zobrazena číslice „2“.
3	Je-li v převodovce zařazen 3. převodový stupeň, je zobrazena číslice „3“.
4	Je-li v převodovce zařazen 4. převodový stupeň, je zobrazena číslice „4“.
5	Je-li v převodovce zařazen 5. převodový stupeň, je zobrazena číslice „5“.
6	Je-li v převodovce zařazen 6. převodový stupeň, je zobrazena číslice „6“.

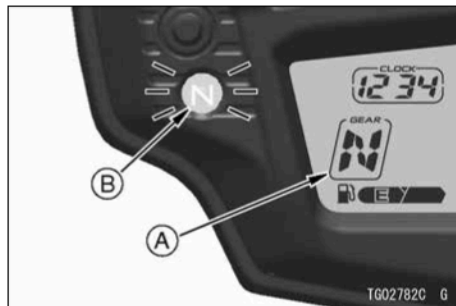

- A. Ukazatel zařazeného převodového stupně
B. Kontrolka neutrálu

POZNÁMKA

- *Bliká-li na multifunkčním displeji symbol „-“, v převodovce není správně zařazen převodový stupeň. Proto zkontrolujte zařazení uvedeného převodového stupně.*

Indikátor ekonomické jízdy

Při stylu jízdy, který je zaměřen na nízkou spotřebu paliva, se na multifunkčním displeji objeví indikátor ekonomické jízdy.

Tím je indikován režim nízké spotřeby paliva. Sledování indikátoru ekonomické jízdy může jezdcí pomoci minimalizovat spotřebu paliva.



A. Indikátor ekonomické jízdy

VAROVÁNÍ

Nebudete-li sledovat dopravní situaci během jízdy, zvyšuje se riziko nehody s možným následkem vážného nebo smrtelného zranění.

Nezaměřujte svou pozornost neustále na tento indikátor ekonomické jízdy.

Palivoměr

Množství paliva v palivové nádrži je znázorněno počtem zobrazených segmentů.

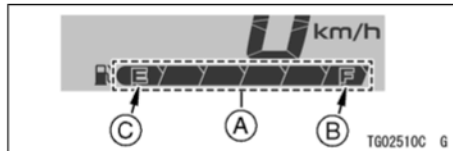

- A. Segmenty
- B. F (plná nádrž)
- C. E (prázdná nádrž)

POZNÁMKA

- Je-li palivová nádrž plná, budou zobrazeny všechny segmenty. Při postupném snižování množství paliva mizí jednotlivé segmenty palivoměru od symbolu F (plná nádrž) směrem k symbolu E (prázdná nádrž).
- Dojde-li k blikání výstražné kontrolky množství paliva a k blikání nejnižšího segmentu, postupujte podle části

76 VŠEOBECNÉ INFORMACE

„Jestliže výstražné kontrolky svítí nebo blikají“ v kapitole Kontrolky.







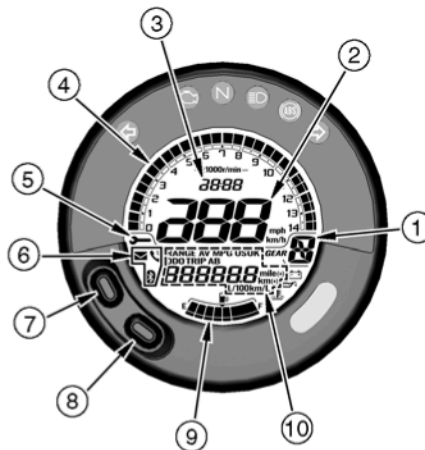



Měřicí přístroje (EL450A/B)

1. Ukazatel zařazeného převodového stupně
2. Rychloměr
3. Hodiny
4. Otáčkoměr
5. Indikátor servisu
6. Indikátor připojení Bluetooth®
7. Horní tlačítko
8. Spodní tlačítko
9. Palivoměr
10. Multifunkční displej
 - Celkové počítadlo kilometrů
 - Denní počítadlo kilometrů A/B
 - Aktuální spotřeba paliva / Průměrně spotřeba paliva / Dojezd

Je-li klíček ve spínací skříňce nastaven do polohy zapnuto, na několik sekund se zobrazí všechny funkce displeje a potom se multifunkční ukazatel přepne do provozního režimu.



Kontrolky

1.  Kontrolka levého ukazatele směru (zelená)
2.  Výstražná kontrolka motoru (žlutá)
3.  Kontrolka neutrálu (zelená)
4.  Kontrolka dálkového světla (modrá)
5.  Kontrolka ABS (žlutá)
6.  Kontrolka pravého ukazatele směru (zelená)
7.  Výstražná kontrolka akumulátoru
8.  Výstražná kontrolka tlaku oleje
9.  Výstražná kontrolka (červená)
10.  Výstražná kontrolka teploty chladicí kapaliny
11.  Výstražná kontrolka množství paliva

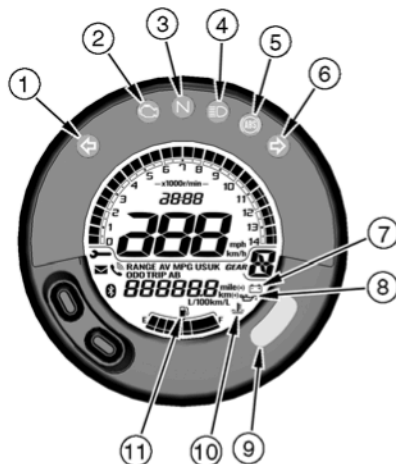

VŠEOBECNÉ INFORMACE 79

Funkce indikátoru po úvodním zapnutí



TG02775E G

Po zapnutí zapalování se všechny kontrolky rozsvítí/zhasnou, jak je uvedeno v tabulce. Nepracuje-li jakýkoli indikátor správně, svěťte kontrolu autorizovanému prodejci Kawasaki.

SVÍTÍ			Kontrolky		
<input type="checkbox"/>	<input type="checkbox"/>	<input type="checkbox"/>	N		
<input type="checkbox"/>	<input type="checkbox"/>	<input checked="" type="checkbox"/>			
<input type="checkbox"/>	<input checked="" type="checkbox"/>	<input checked="" type="checkbox"/>			
<input checked="" type="checkbox"/>	<input checked="" type="checkbox"/>	<input checked="" type="checkbox"/>			

SVÍTÍ: Je-li klíček ve spínací skříňce v poloze zapnuto.

: Po několika sekundách

: Je-li startován motor



: Svítí.



: Nesvítí.

* : zhasne krátce po rozjezdu motocyklu.

Jestliže výstražné kontrolky nebo indikátory svítí nebo blikají

Objeví-li se výstražné kontrolky, může dojít k problému s funkcí vozidla.
Po zastavení vozidla na bezpečném místě postupujte podle pokynů v tabulce.

Kontrolky	Stav	Akce
	SVÍTÍ	Tyto kontrolky se rozsvítí, je-li napětí akumulátoru nižší než 11,0 V nebo vyšší než 16,0 V. Je-li napětí akumulátoru nižší než 11,0 V, proveďte jeho nabití. Nedojde-li tímto způsobem k vyřešení problému, kontaktujte autorizovaného prodejce Kawasaki.
	SVÍTÍ	Tyto kontrolky se rozsvítí vždy v případě, je-li teplota chladicí kapaliny během provozu motocyklu příliš vysoká. Zastavte motor a po jeho vychladnutí zkontrolujte v nádržce chladicí kapaliny množství chladicí kapaliny. Je-li množství chladicí kapaliny nedostatečné, doplňte do nádržky potřebné množství chladicí kapaliny. Kontaktujte autorizovaného prodejce Kawasaki.
	SVÍTÍ	Tyto kontrolky se rozsvítí vždy, když je tlak oleje nebezpečně nízký nebo je-li klíček ve spínací skříňce v poloze zapnuto a motor není v chodu. Jestliže tyto kontrolky svítí i při vyšších otáčkách, než je volnoběh, ihned zastavte motor a zkontrolujte množství motorového oleje. Je-li množství motorového oleje nedostatečné, doplňte motorový olej. Je-li množství motorového oleje správné, kontaktujte autorizovaného prodejce Kawasaki.

Kontrolky	Stav	Akce
	SVÍTÍ	Systém DFI je poškozen. Kontaktujte autorizovaného prodejce Kawasaki.
	Bliká (s nejnižším segmentem)	Zbývající palivo: Así 3,2 l Při nejbližší příležitosti doplňte palivo. Je-li vozidlo na bočním stojanu, výstražná kontrolka nedokáže odhadnout množství zbývajících paliva v nádrži. Chcete-li ověřit množství paliva v nádrži, postavte motocykl do svislé polohy.
	Bliká (se všemi segmenty)	Výstražný systém množství paliva nepracuje správně. Kontaktujte autorizovaného prodejce Kawasaki.
	SVÍTÍ	Kontrolka ABS se může rozsvítit při následujících specifických podmínkách ¹ . Objeví-li se tato kontrolka, nejdříve vypněte a potom znovu zapněte zapalování a rozjeďte se na motocyklu. Kontrolka ABS by potom měla zhasnout. Jestliže nezhasne, mohlo dojít k poruše ABS. ABS nebude funkční, ale konvenční brzdy pracují. Kontaktujte autorizovaného prodejce Kawasaki.

82 VŠEOBECNÉ INFORMACE

- *1:
- Po nepřetržité jízdě na nerovné vozovce.
 - Je-li motor startován se zvednutým stojanem a je-li v převodovce zařazen převodový stupeň, a zadní kolo se otáčí.
 - Při akceleraci, která je tak prudká, že přední kolo zvedne nad zem.
 - V případě, kdy bylo ABS vystaveno silnému elektrickému rušení.
 - Je-li abnormální tlak v pneumatikách. Upravte tlak vzduchu v pneumatikách.
 - Je-li použita pneumatika, která se liší od standardní velikosti. Použijte pneumatiku se standardním rozměrem.
 - Je-li deformován ráfek kola. Vyměňte kolo.

Ostatní kontrolky

Kontrolky	Stav
↵	Je-li přepínač ukazatelů směru přepnut doleva, bude blikat tato kontrolka.
☸	Při zapnutí dálkového světla bude svítit tato kontrolka.
↶	Je-li přepínač ukazatelů směru přepnut doprava, bude blikat tato kontrolka.
N	Je-li v převodovce zařazen neutráل, bude svítit tato kontrolka.

Rychloměr/Otáčkoměr

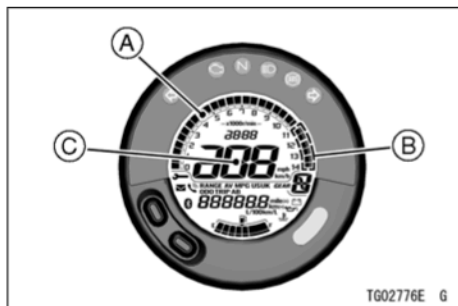

- A. Otáčkoměr
- B. Červená zóna
- C. Rychloměr

Rychloměr

Tento rychloměr je digitální a může být nastaven na km/h nebo mph.

Nastavení jednotek můžete změnit tak, aby vyhovovalo místním předpisům. Před jízdou se ujistěte, zda jsou nastaveny správné jednotky.

Viz Nastavení jednotek v části Nastavení displeje.

Otáčkoměr

Otáčkoměr zobrazuje otáčky motoru v otáčkách za minutu (ot./min).

UPOZORNĚNÍ

Otáčky motoru by neměly vstoupit do červené zóny. Jsou-li otáčky v červené zóně, motor je přetěžován a může dojít k jeho vážnému poškození.

Nastavení displeje

Multifunkční displej



VAROVÁNÍ

Z bezpečnostních důvodů nepoužívejte tlačítka displeje během řízení motocyklu.

- Stisknutím horního tlačítka provádíte volbu režimů displeje. Režimy displeje mohou být zobrazovány v následujícím pořadí.



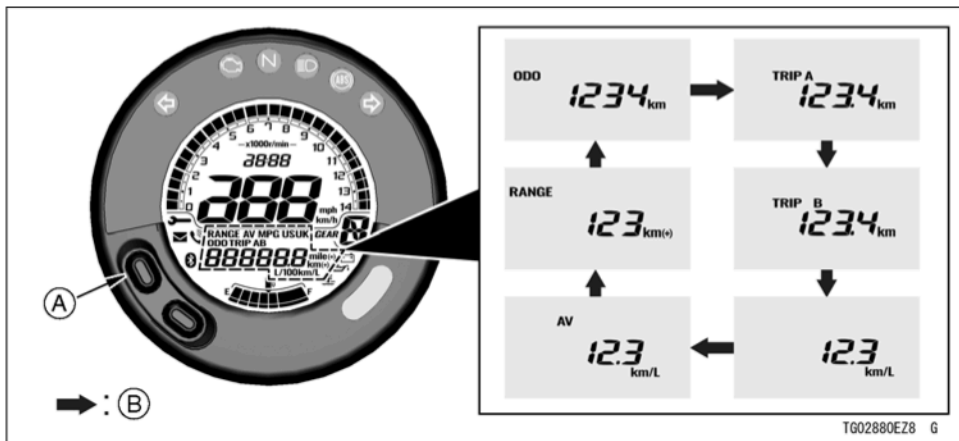

A. Horní tlačítko

B. Při stisknutí horního tlačítka bude probíhat opakovaná změna

Celkové počítadlo kilometrů

Celkové počítadlo kilometrů zobrazuje celkovou ujetou vzdálenost. Toto počítadlo nemůže být vynulováno.

**POZNÁMKA**

- Když čísla dosáhnou 999999, displej se zastaví a uzamkne.

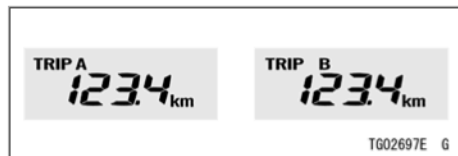

Vynulování denního počítadla kilometrů:

- Stisknutím horního tlačítka zvolíte denní počítadlo kilometrů A nebo B.
- Stisknete horní tlačítko a držete jej, dokud nebude zobrazena hodnota 0,0.

POZNÁMKA

- Dosáhne-li denní počítadlo kilometrů během jízdy hodnoty 9999,9, počítadlo se vynuluje a zahájí načítání opět od hodnoty 0,0.

Aktuální spotřeba paliva

Zobrazení aktuální spotřeby paliva je aktualizováno každé 4 sekundy.



POZNÁMKA

- Je-li klíček ve spínací skříňce nastaven do polohy zapnuto, zobrazí se číselná hodnota „--.“. Po několika sekundách jízdy bude zobrazena číselná hodnota.

Průměrná spotřeba paliva

Tento režim displeje zobrazuje průměrnou spotřebu paliva od vynulování. Zobrazení průměrné spotřeby paliva je aktualizováno po každých 5 sekundách.



Resetování průměrné spotřeby paliva:

- Stiskněte horní tlačítko a držte jej, dokud nebude průměrná spotřeba paliva resetována na hodnotu „--.“.

- Dojde-li k odpojení akumulátoru, průměrná spotřeba paliva bude vynulována na hodnotu „--.“.

Dojezd

Toto zobrazení udává numerickou hodnotu jízdního dosahu a udává jízdní dosah, který poskytne palivo zbývající v palivové nádrži. Zobrazení dojezdu je aktualizováno každých 20 sekund.

**POZNÁMKA**

- Hodnota dojezdu již nebude zobrazována, jakmile hladina paliva klesne příliš nízkou potom, co začne blikat výstražná kontrolka množství paliva.
- Chcete-li obnovit zobrazení hodnoty dojezdu, doplňte palivo alespoň na úroveň potřebnou k tomu, aby přestaly

blikat výstražné kontrolky množství paliva. Dojezd se může stále zobrazovat s nízkou hladinou paliva, ale nebude přesný, dokud nedoplníte dostatek paliva, aby výstražná kontrolka množství paliva přestala blikat.

Hodiny

Nastavení hodin:

- Stiskněte spodní tlačítko a držte jej, dokud nedojde ke změně na režim pro nastavení hodin. Zobrazení hodin i minut začne blikat.
- Stisknutím spodního tlačítka zvolte hodiny nebo minuty.
- Stisknutím horního tlačítka nastavte hodiny nebo minuty.
- Chcete-li dokončit toto nastavení, stiskněte horní tlačítko, když blikají číslice hodin a minut.

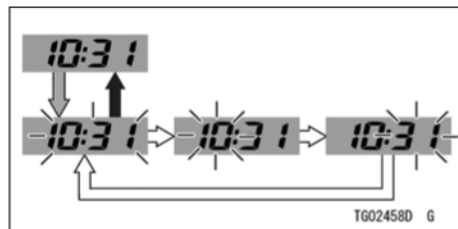

- ⇨ : Při stisknutí a držení spodního tlačítka bude probíhat opakovaná změna
- ⇨ : Při stisknutí horního tlačítka bude probíhat opakovaná změna
- ⇨ : Při stisknutí spodního tlačítka bude probíhat opakovaná změna

Změna zobrazení hodin 12h/24h:

- Během blikání číslic hodin a minut stiskněte a držte spodní tlačítko. Objeví se aktuální režim (12h nebo 24h).
- Stisknutím horního tlačítka zvolte režim.
- Stiskněte spodní tlačítko a vraťte se na nastavení hodin.

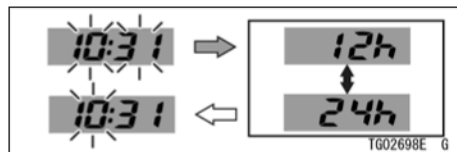

- ⇨ : Při stisknutí a držení spodního tlačítka bude probíhat opakovaná změna
- ⇨ : Při stisknutí horního tlačítka bude probíhat opakovaná změna
- ⇨ : Při stisknutí spodního tlačítka bude probíhat opakovaná změna

Jednotky

Nastavení jednotek u tohoto přístroje může být změněno tak, aby vyhovovalo jednotkám používaným v místě provozu motocyklu. Před jízdou se ujistěte, zda jsou nastaveny správné jednotky.

POZNÁMKA

- *Nejezděte s tímto motocyklem, jsou-li na displeji nastaveny nesprávné jednotky (mph nebo km/h).*
- *Nastavení jednotek může být zvoleno čtyř typů jednotek.*

Nastavení jednotek:

- Stisknutím horního tlačítka zvolte zobrazení celkového počítadla kilometrů.
- Stisknutím spodního tlačítka a současným stisknutím horního tlačítka zvolte jednotky pro displej. Jednotky displeje mohou být zobrazovány v následujícím pořadí.

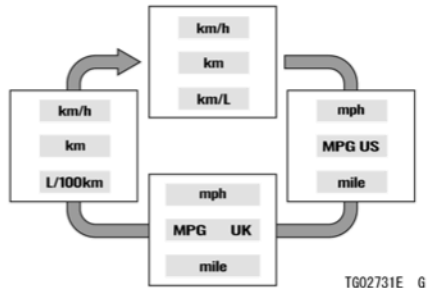

⇒ : Je-li stisknuto horní tlačítko a při stisknutí spodního tlačítka bude probíhat opakovaná změna

Popis

Palivoměr



Množství paliva v palivové nádrži je znázorněno počtem zobrazených segmentů mezi značkami E (prázdná) a F (plná).

POZNÁMKA

- Dojde-li k blikání výstražné kontrolky množství paliva a k blikání segmentu(ů), postupujte podle části „Jestliže výstražné kontrolky svítí nebo blikají“ v kapitole Kontrolky.

Ukazatel zařazeného převodového stupně



Je zobrazen aktuální převodový stupeň. Je-li v převodovce zařazená neutrál, objeví se „N“.

POZNÁMKA

- *Nejsou-li převodové stupně v převodovce správně zařazeny, pozice převodového stupně není správně zobrazena a bliká symbol „-“.*

Indikátor připojení Bluetooth®



Ikona Bluetooth se rozsvítí, jakmile se vaše chytré zařízení připojí k vozidlu. Ikona Bluetooth bliká, vyhledává-li vozidlo vaše chytré zařízení. Ikona telefonu bude zobrazena, když vaše chytré zařízení přijímá telefonní hovor. Ikona obálky bude zobrazena, když bude přijímán e-mail nebo textová zpráva.

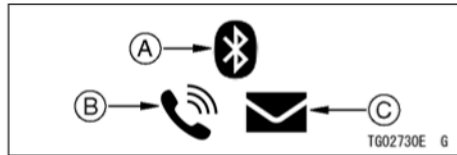

- A. Ikona Bluetooth
 B. Ikona telefonu
 C. Ikona obálky

Jak nastavit připojení Bluetooth

POZNÁMKA

- Chcete-li použít funkci Bluetooth, musíte mít aplikaci „RIDEOLGY THE APP“.
- Detekuje-li motocykl spárované zařízení, automaticky se připojí.
- Otočte klíček ve spínací skříňce do polohy zapnuto.
- Zapněte funkci Bluetooth na nespárovaném zařízení a spusťte aplikaci, zatímco bude indikátor Bluetooth blikat.

POZNÁMKA

- Nebude-li chytré zařízení detekováno déle než 3 minuty nebo zahájíte-li jízdu dříve, než vozidlo rozpozná toto chytré zařízení, ikona Bluetooth zhasne.
- Pokud ikona Bluetooth zhasne, před připojením chytrého zařízení nejdříve vypněte zapalování a potom jej znovu zapněte.
- V menu pro nastavení párování v této aplikaci zvolte „ELIMINATOR“ a klepněte na tlačítko připojení. Motocykl zobrazí na displeji přístupový klíč (PIN).
- Zadejte přístupový klíč (PIN) do nespárovaného zařízení.



A. Přístupový klíč (PIN)

POZNÁMKA

- Pokud motocykl toto zařízení nedetekuje, přiblížte zařízení blíže k měřicím přístrojům.
- Stisknete-li horní nebo spodní tlačítko displeje při zobrazení přístupového klíče (PIN) na displeji nebo zadáte-li nesprávný přístupový klíč (PIN), přístupový klíč (PIN) zmizí a displej se vrátí k předchozímu kroku.

Připojení Bluetooth®

Tento motocykl se může připojit k chytrému zařízení prostřednictvím vestavěné bezdrátové technologie Bluetooth.

Pomocí aplikace „RIDEOLOGY THE APP“ lze získat přístup k několika údajům o vašem vozidle.



VAROVÁNÍ

Z bezpečnostních důvodů nepoužívejte chytré zařízení během řízení motocyklu.

POZNÁMKA

- Některá chytrá zařízení nemusí být kompatibilní, i když mají k dispozici technologii Bluetooth.
- Slovní označení a loga Bluetooth® jsou registrované ochranné známky vlastněné společností Bluetooth SIG, Inc.

VŠEOBECNÉ INFORMACE 95

Jakmile ujetá vzdálenost dosáhne nastavené hodnoty, indikátor servisu se rozsvítí, je-li klíček ve spínací skříňce nastaven do polohy zapnuto.

Nastavení připomenutí údržby

- Funkci připomenutí údržby nastavuje autorizovaný prodejce Kawasaki.



Indikátor servisu



Tento motocykl má funkci připomínající nutnost provedení údržby. K dispozici je standardní plán údržby Kawasaki pro pravidelnou údržbu, který vám pomůže s údržbou vašeho motocyklu Kawasaki.







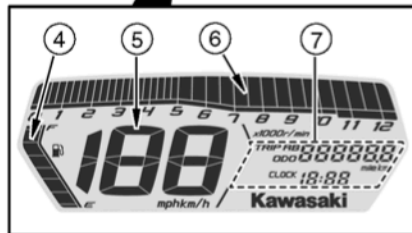
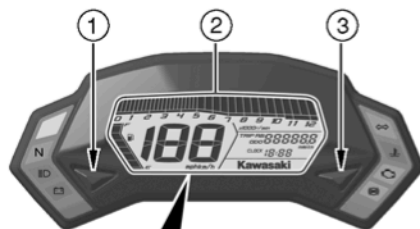

Měřicí přístroje (BR125L, BX125B)

1. Levé tlačítko
2. Multifunkční ukazatel
3. Pravé tlačítko
4. Palivoměr
5. Rychloměr
6. Otáčkoměr
7. Multifunkční displej
 - Celkové počítadlo kilometrů
 - Denní počítadlo kilometrů A/B
 - Hodiny

Je-li klíček ve spínací skříňce nastaven do polohy zapnuto, na několik sekund se zobrazí všechny funkce displeje a potom se multifunkční ukazatel přepne do provozního režimu.



Kontrolky

1.  Kontrolka neutrálu (zelená)
2.  Výstražná kontrolka množství paliva
3.  Kontrolka ukazatele směru (zelená)
4.  Výstražná kontrolka teploty chladicí kapaliny (červená)
5.  Výstražná kontrolka motoru (žlutá)
6.  Kontrolka ABS (žlutá)
7.  Výstražná kontrolka akumulátoru (červená)
8.  Kontrolka dálkového světla (modrá)

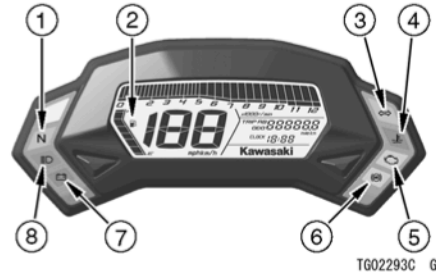

Funkce indikátoru po úvodním zapnutí

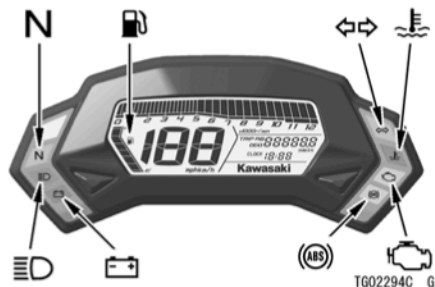

Po zapnutí zapalování se všechny kontrolky rozsvítí/zhasnou, jak je uvedeno v tabulce. Nepracuje-li jakýkoli indikátor správně, svěťte kontrolu autorizovanému prodejci Kawasaki.

SVÍTÍ			Kontrolky		
<input type="checkbox"/>	<input type="checkbox"/>	<input type="checkbox"/>	N		
<input type="checkbox"/>	<input type="checkbox"/>	<input checked="" type="checkbox"/>			
<input type="checkbox"/>	<input checked="" type="checkbox"/>	<input checked="" type="checkbox"/>			

SVÍTÍ: Je-li klíček ve spínací skříňce v poloze zapnuto.

: Po několika sekundách

: Je-li startován motor

: Svítí.

: Nesvítí.



* : zhasne krátce po rozjezdu motocyklu.

Jestliže výstražné kontrolky nebo indikátory svítí nebo blikají





Objeví-li se výstražné kontrolky, může dojít k problému s funkcí vozidla.

Po zastavení vozidla na bezpečném místě postupujte podle pokynů v tabulce.

* : Čísla v tomto sloupci odpovídají referenčním číslům na předcházející straně.



*Č.	Kontrolky	Stav	Akce
2		Bliká (s nejnižším segmentem)	Nejnižší segment a výstražná kontrolka množství paliva na multifunkčním ukazateli blikají, zbývá-li v nádrži přibližně 2,9 l použitelného paliva. Při nejbližší příležitosti doplňte palivo. Je-li vozidlo na bočním stojanu, výstražná kontrolka nedokáže odhadnout množství zbývajících paliva v nádrži. Chcete-li ověřit množství paliva v nádrži, postavte motocykl do svislé polohy.
		Bliká (se všemi segmenty)	Výstražný systém množství paliva nepracuje správně. Kontaktujte autorizovaného prodejce Kawasaki.

100 VŠEOBECNÉ INFORMACE

*Č.	Kontrolky	Stav	Akce
4		SVÍTÍ	Tato kontrolka se rozsvítí, kdykoli teplota chladicí kapaliny stoupne na přibližně 120 °C. Zastavte motor a po jeho vychladnutí zkontrolujte v nádržce chladicí kapaliny množství chladicí kapaliny. Je-li množství chladicí kapaliny nedostatečné, doplňte do nádržky potřebné množství chladicí kapaliny. Kontaktujte autorizovaného prodejce Kawasaki.
5		SVÍTÍ Bliká	System DFI je poškozen. Kontaktujte autorizovaného prodejce Kawasaki.
6		SVÍTÍ	Kontrolka ABS se může rozsvítit při následujících specifických podmínkách ^{*1} . Rozsvítí-li se tato kontrolka, nejdříve vypněte a potom znovu zapněte zapalování a rozjeďte se s motocyklem rychlostí 10 km/h nebo vyšší. Kontrolka ABS by potom měla zhasnout. Jestliže nezhasne, mohlo dojít k poruše ABS. ABS nebude funkční, ale konvenční brzdy pracují. Kontaktujte autorizovaného prodejce Kawasaki.
7		SVÍTÍ	Tato kontrolka se rozsvítí, je-li napětí akumulátoru nižší než 11,0 V nebo vyšší než 16,0 V. Je-li napětí akumulátoru nižší než 11,0 V, proveďte jeho nabití. Nedojde-li tímto způsobem k vyřešení problému, kontaktujte autorizovaného prodejce Kawasaki.

- *1: Po nepřetržité jízdě na nerovné vozovce.
 Je-li motor startován se zvednutým stojanem a je-li v převodovce zařazen převodový stupeň, a zadní kolo se otáčí.
 Při akceleraci, která je tak prudká, že přední kolo zvedne nad zem.
 V případě, kdy bylo ABS vystaveno silnému elektrickému rušení.
 Je-li abnormální tlak v pneumatikách. Upravte tlak vzduchu v pneumatikách.
 Je-li použita pneumatika, která se liší od standardní velikosti. Použijte pneumatiku se standardním rozměrem.
 Je-li deformován ráfek kola. Vyměňte kolo.

Další ukazatele

*Č.	Kontrolky	Akce
1	N	Je-li v převodovce zařazen neutráل, bude svítit tato kontrolka.
3		Je-li přepínač ukazatelů směru přepnut doleva nebo doprava, bude blikat tato kontrolka.
8		Při zapnutí dálkového světla bude svítit tato kontrolka.

Rychloměr/Otáčkoměr

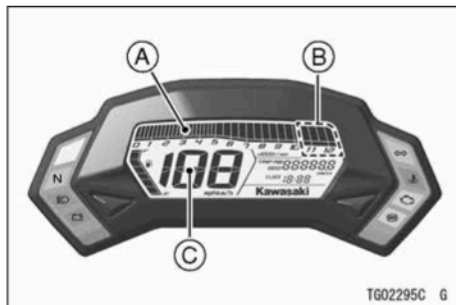

- A. Otáčkoměr (LCD)
- B. Červená zóna
- C. Rychloměr

Rychloměr

Tento rychloměr je digitální a může být nastaven na km/h nebo mph.

Nastavení jednotek můžete změnit tak, aby vyhovovalo místním předpisům. Před jízdou se ujistěte, zda jsou nastaveny správné jednotky (km/h nebo mph).

Viz Nastavení jednotek v části Nastavení displeje.

Otáčkoměr

Tento LCD displej má funkci otáčkoměru. Otáčkoměr zobrazuje otáčky motoru v otáčkách za minutu (ot./min).

UPOZORNĚNÍ

Otáčky motoru by neměly vstoupit do červené zóny. Jsou-li otáčky v červené zóně, motor je přetěžován a může dojít k jeho vážnému poškození.

Po otočení klíčku zapalování do polohy zapnuto přejdou segmenty na otáčkoměru (LCD) na okamžik z minimální hodnoty na maximální hodnotu a potom se vrátí zpět na minimální hodnotu. Nepracuje-li otáčkoměr správně, svěřte jeho kontrolu servisu autorizovaného prodejce Kawasaki.

Popis

Palivoměr

Množství paliva v palivové nádrži je znázorněno počtem zobrazených segmentů.

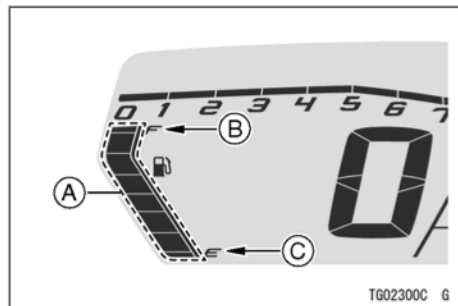

- A. Segmenty
- B. F (plná nádrž)
- C. E (prázdná nádrž)

POZNÁMKA

- Je-li palivová nádrž plná, budou zobrazeny všechny segmenty. Při postupném snižování množství paliva mizí jednotlivé segmenty palivoměru od symbolu F (plná nádrž) směrem k symbolu E (prázdná nádrž).
- Dojde-li k blikání výstražné kontrolky množství paliva a k blikání písmena E (prázdná nádrž), postupujte podle části „Jestliže výstražné kontrolky svítí nebo blikají“ v kapitole Kontrolky.

Nastavení displeje

Multifunkční displej



VAROVÁNÍ

Z bezpečnostních důvodů nepoužívejte tlačítka displeje během řízení motocyklu.

104 VŠEOBECNÉ INFORMACE

- Stisknutím levého tlačítka volte režim displeje. Režimy displeje mohou být zobrazovány v následujícím pořadí.

POZNÁMKA

- Multifunkční displej je v jednotce zobrazen v závislosti na nastavení režimu jednotky.
- Dojde-li k odpojení a opětovnému připojení akumulátoru, zobrazení na displeji je standardně nastaveno na celkové počítadlo kilometrů.

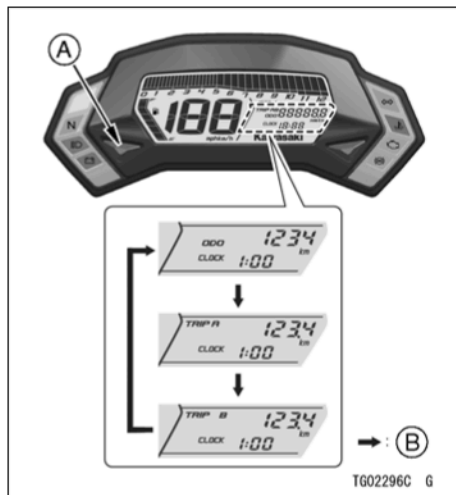

- A. Levé tlačítko
- B. Při stisknutí levého tlačítka bude probíhat opakovaná změna

Celkové počítadlo kilometrů

Celkové počítadlo kilometrů zobrazuje celkovou ujetou vzdálenost. Toto počítadlo nemůže být vynulováno.

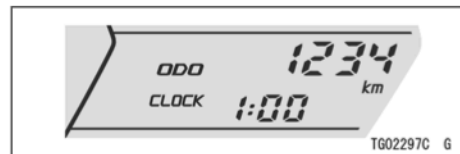
**POZNÁMKA**

- *Jakmile toto počítadlo dosáhne hodnoty 999999, dojde k jeho zastavení a zablokování.*

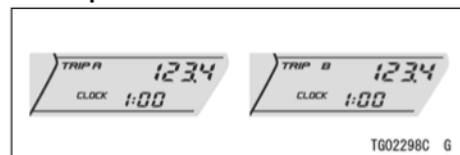
Denní počítadlo kilometrů

Vynulování denního počítadla kilometrů:

- Stisknutím levého tlačítka zvolte denní počítadlo kilometrů A nebo B.

- Stiskněte pravé tlačítko a držte jej, dokud nebude zobrazena hodnota 0,0.

POZNÁMKA

- *Dosáhne-li denní počítadlo kilometrů během jízdy hodnoty 9999,9, počítadlo se vynuluje a zahájí načítání opět od hodnoty 0,0.*
- *Dojde-li k odpojení akumulátoru, denní počítadlo se vynuluje na hodnotu 0,0.*

Hodiny

Nastavení hodin:

- Stisknutím levého tlačítka zvolte celkové počítadlo kilometrů.
- Stiskněte pravé tlačítko a držte jej, dokud nezačnou blikat zobrazené hodiny a minuty.

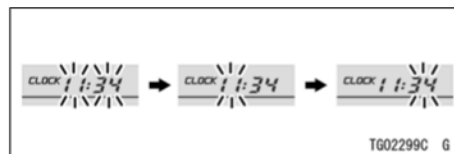

106 VŠEOBECNÉ INFORMACE

- Stisknutím pravého tlačítka zvolte hodiny nebo minuty.
- Stisknutím levého tlačítka nastavte hodiny nebo minuty.
- Chcete-li dokončit toto nastavení, stiskněte levé tlačítko, když blikají číslice hodin a minut.

POZNÁMKA

- Po odpojení akumulátoru dojde k nastavení hodin na čas 1:00 a po připojení akumulátoru začnou hodiny znovu pracovat.

Nastavení jednotek

Nastavení jednotek u tohoto přístroje může být změněno tak, aby vyhovovalo jednotkám používaným v místě provozu motocyklu. Před jízdou se ujistěte, zda jsou nastaveny správné jednotky.

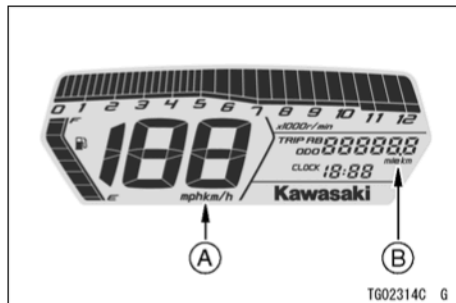

- A. Zobrazení mph nebo km/h
- B. Zobrazení míle nebo km

POZNÁMKA

- Nejezděte s tímto motocyklem, jsou-li na rychloměru nastaveny nesprávné jednotky (mph nebo km/h).

Chcete-li změnit jednotku zobrazení na ukazateli, postupujte následovně:

- Stiskněte levé tlačítko, aby došlo k zobrazení celkového počítadla kilometrů.
- Stisknutím pravého tlačítka a současným stisknutím levého tlačítka zvolte jednotky pro displej.

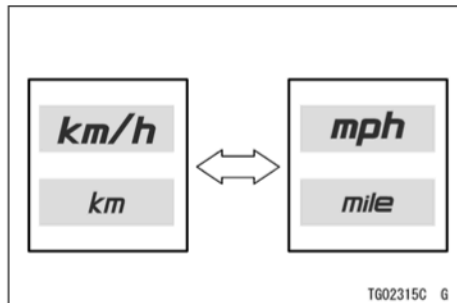

Měřicí přístroje (ER400F)











1. Otáčkoměr
2. Levé tlačítko
3. Pravé tlačítko
4. Multifunkční ukazatel
5. Otáčkoměr
6. Indikátor ekonomické jízdy
7. Ukazatel teploty chladicí kapaliny
8. Indikátor zařazeného převodového stupně
9. Rychloměr
10. Palivoměr
11. Multifunkční displej
 - Celkové počítadlo kilometrů
 - Denní počítadlo kilometrů A/B
 - Aktuální spotřeba paliva / Průměrné spotřeba paliva / Dojezd
 - Hodiny

Je-li klíček ve spínací skříňce nastaven do polohy zapnuto, na několik sekund se zobrazí všechny funkce displeje a potom se multifunkční ukazatel přepne do provozního režimu.



TG02621D G

Kontrolky

1.  Kontrolka levého ukazatele směru (zelená)
2.  Výstražná kontrolka (červená)
3.  Výstražná kontrolka motoru (žlutá)
4.  Kontrolka dálkového světla (modrá)
5.  Výstražná kontrolka množství paliva
6.  Kontrolka pravého ukazatele směru (zelená)
7.  Kontrolka neutrálu (zelená)
8.  Kontrolka ABS (žlutá)
9.  Výstražná kontrolka akumulátoru
10.  Výstražná kontrolka teploty chladicí kapaliny
11.  Výstražná kontrolka tlaku oleje

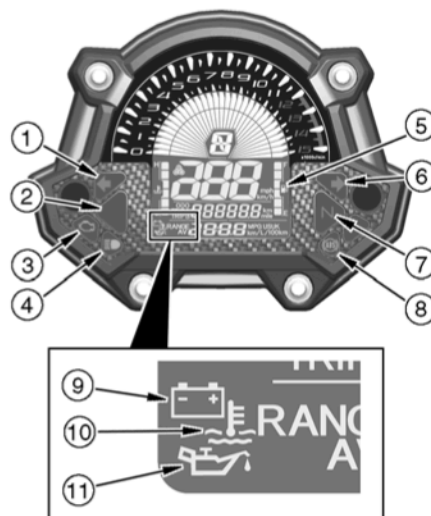

Funkce indikátoru po úvodním zapnutí

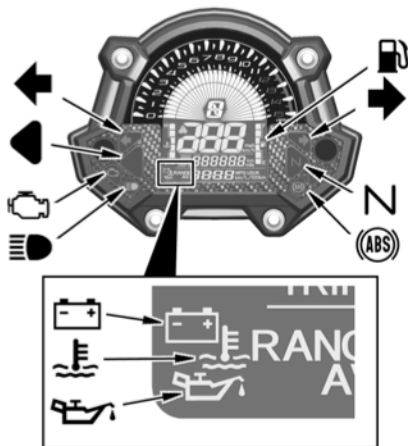

TG02623D G

Po zapnutí zapalování se všechny kontrolky rozsvítí/zhasnou, jak je uvedeno v tabulce. Nepracuje-li jakýkoli indikátor správně, svěťte kontrolu autorizovanému

prodejci Kawasaki.

SVÍTÍ			Kontrolky		
<input type="checkbox"/>	<input type="checkbox"/>	<input type="checkbox"/>	N		
<input type="checkbox"/>	<input type="checkbox"/>	<input checked="" type="checkbox"/>			
<input type="checkbox"/>	<input checked="" type="checkbox"/>	<input checked="" type="checkbox"/>			
<input checked="" type="checkbox"/>	<input checked="" type="checkbox"/>	<input checked="" type="checkbox"/>			

SVÍTÍ : Je-li zapnuta spínací skříňka zapalování.

: Po několika sekundách.

: Je-li startován motor

: Svítí.



: Nesvítí.

* : zhasne krátce po rozjezdu motocyklu.







Jestliže výstražné kontrolky nebo indikátory svítí nebo blikají

Objeví-li se výstražné kontrolky, může dojít k problému s funkcí vozidla.

Po zastavení vozidla na bezpečném místě postupujte podle pokynů v tabulce.

Kontrolky	Stav	Akce
	SVÍTÍ	Tyto kontrolky se rozsvítí, je-li napětí akumulátoru nižší než 11,0 V nebo vyšší než 16,0 V. Je-li napětí akumulátoru nižší než 11,0 V, proveďte jeho nabití. Nedojde-li tímto způsobem k vyřešení problému, kontaktujte autorizovaného prodejce Kawasaki.
	SVÍTÍ	Tyto kontrolky se rozsvítí vždy v případě, je-li teplota chladicí kapaliny během provozu motocyklu příliš vysoká. Zastavte motor a po jeho vychladnutí zkontrolujte v nádržce chladicí kapaliny množství chladicí kapaliny. Je-li množství chladicí kapaliny nedostatečné, doplňte do nádržky potřebné množství chladicí kapaliny. Kontaktujte autorizovaného prodejce Kawasaki.
	SVÍTÍ	Tyto kontrolky se rozsvítí vždy, když je tlak oleje nebezpečně nízký nebo je-li klíček ve spínací skříňce v poloze zapnuto a motor není v chodu. Jestliže tyto kontrolky svítí i při vyšších otáčkách, než je volnoběh, ihned zastavte motor a zkontrolujte množství motorového oleje. Je-li množství motorového oleje nedostatečné, doplňte motorový olej. Je-li množství motorového oleje správné, kontaktujte autorizovaného prodejce Kawasaki.

112 VŠEOBECNÉ INFORMACE

Kontrolky	Stav	Akce
	SVÍTÍ	Systém DFI je poškozen. Kontaktujte autorizovaného prodejce Kawasaki.
 	Bliká (s nejnižším segmentem)	Zbývající palivo: Asi 2,9 l Při nejbližší příležitosti doplňte palivo. Je-li vozidlo na bočním stojanu, výstražná kontrolka nedokáže odhadnout množství zbývajícího paliva v nádrži. Chcete-li ověřit množství paliva v nádrži, postavte motocykl do svislé polohy.
  	Bliká (se všemi segmenty)	Výstražný systém množství paliva nepracuje správně. Kontaktujte autorizovaného prodejce Kawasaki.
	SVÍTÍ	Kontrolka ABS se může rozsvítit při následujících specifických podmínkách ^{*1} . Objeví-li se tato kontrolka, nejdříve vypněte a potom znovu zapněte zapalování a rozjedte se na motocyklu. Kontrolka ABS by potom měla zhasnout. Jestliže nezhasne, mohlo dojít k poruše ABS. ABS nebude funkční, ale konvenční brzdy pracují. Kontaktujte autorizovaného prodejce Kawasaki.

- *1: Po nepřetržité jízdě na nerovné vozovce.
- Je-li motor startován se zvednutým stojanem a je-li v převodovce zařazen převodový stupeň, a zadní kolo se otáčí.
- Při akceleraci, která je tak prudká, že přední kolo zvedne nad zem.
- V případě, kdy bylo ABS vystaveno silnému elektrickému rušení.
- Je-li abnormální tlak v pneumatikách. Upravte tlak vzduchu v pneumatikách.
- Je-li použita pneumatika, která se liší od standardní velikosti. Použijte pneumatiku se standardním rozměrem.
- Je-li deformován ráfek kola. Vyměňte kolo.

Ostatní kontrolky

Kontrolky	Stav
←	Je-li přepínač ukazatelů směru přepnut doleva, bude blikat tato kontrolka.
☰●	Při zapnutí dálkového světla bude svítit tato kontrolka.
→	Je-li přepínač ukazatelů směru přepnut doprava, bude blikat tato kontrolka.
N	Je-li v převodovce zařazen neutrál, bude svítit tato kontrolka.

Rychloměr/Otáčkoměr

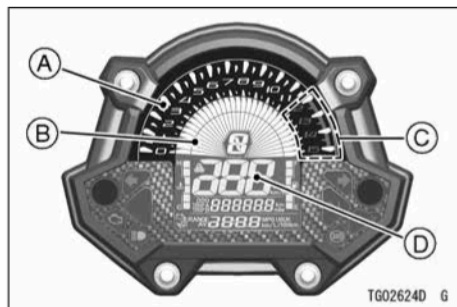

- A. Otáčkoměr
- B. Ukazatel otáčkoměru
- C. Červená zóna
- D. Rychloměr

Rychloměr

Tento rychloměr je digitální a může být nastaven na km/h nebo mph.

Nastavení jednotek můžete změnit tak, aby vyhovovalo místním předpisům. Před jízdou se ujistěte, zda jsou nastaveny

správné jednotky.

Viz Nastavení jednotek v části Nastavení displeje.

Otáčkoměr

Otáčkoměr zobrazuje otáčky motoru v otáčkách za minutu (ot./min).

UPOZORNĚNÍ

Otáčky motoru by neměly vstoupit do červené zóny. Jsou-li otáčky v červené zóně, motor je přetěžován a může dojít k jeho vážnému poškození.

Po otočení klíčku zapalování do polohy zapnuto přejdou segmenty na otáčkoměru na okamžik z minimální hodnoty na maximální hodnotu a potom se vrátí zpět na minimální hodnotu, aby byla provedena kontrola jejich funkce. Nepracuje-li otáčkoměr správně, svěřte jeho kontrolu autorizovanému servisu Kawasaki.

Ukazatel teploty chladicí kapaliny

Ukazatel teploty chladicí kapaliny ukazuje teplotu chladicí kapaliny motoru podle počtu zobrazených segmentů.

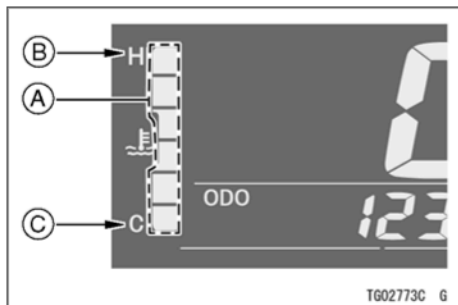

- A. Segmenty
- B. H (horká)
- C. C (studená)

Stoupne-li teplota chladicí kapaliny příliš vysoko, rozsvítí se všechny segmenty a rozsvítí se výstražná kontrolka a výstražná kontrolka teploty chladicí kapaliny.

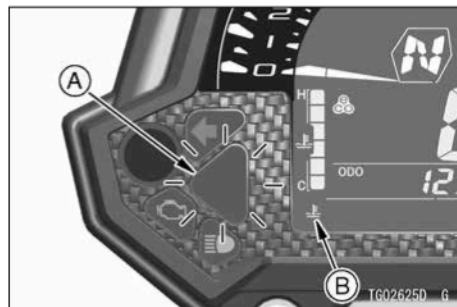

- A. Výstražná kontrolka (červená)
- B. Výstražná kontrolka teploty chladicí kapaliny

UPOZORNĚNÍ

Rozsvítí-li se výstražná kontrolka a výstražná kontrolka teploty chladicí kapaliny, zastavte motor. Ponechání motoru v chodu může vést k jeho vážnému poškození přehřátím.

Nastavení displeje**Multifunkční displej****VAROVÁNÍ**

Z bezpečnostních důvodů nepoužívejte tlačítka displeje během řízení motocyklu.

- Stisknutím levého tlačítka nebo pravého tlačítka provádíte volbu režimů displeje. Režimy displeje mohou být zobrazovány v následujícím pořadí.

POZNÁMKA

- Multifunkční displej je v jednotce  zobrazen v závislosti na nastavení režimu jednotky.

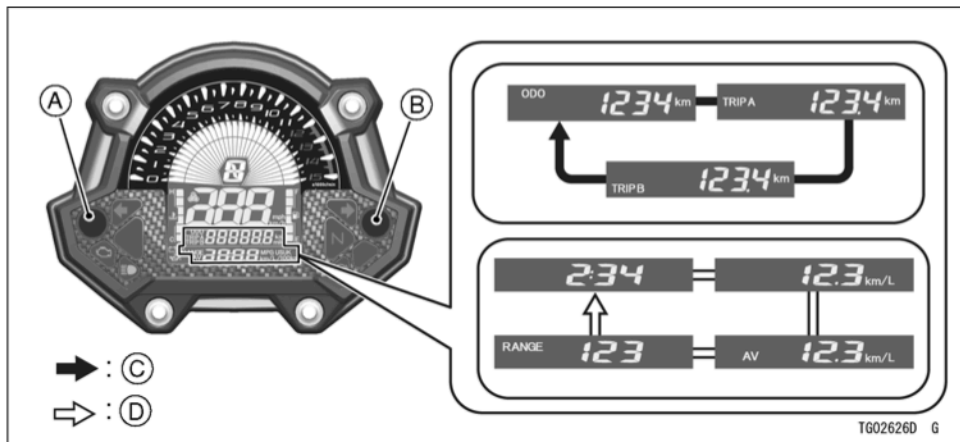

Celkové počítadlo kilometrů

Celkové počítadlo kilometrů zobrazuje celkovou ujetou vzdálenost. Toto počítadlo nemůže být vynulováno.

**POZNÁMKA**

- Jakmile toto počítadlo dosáhne hodnoty 999999, dojde k jeho zastavení a zablokování.

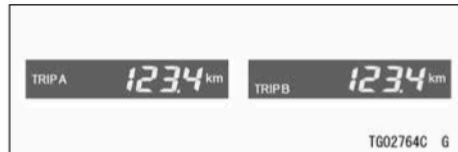
Denní počítadlo kilometrů

Vynulování denního počítadla kilometrů:

- Stisknutím levého tlačítka zvolte denní počítadlo kilometrů A nebo B.
- Stiskněte levé tlačítko a držte jej, dokud nebude zobrazena hodnota 0,0.

POZNÁMKA

- Dosáhne-li denní počítadlo kilometrů během jízdy hodnoty 9999,9, počítadlo se vynuluje a zahájí načítání opět od hodnoty 0,0.

Aktuální spotřeba paliva

Zobrazení aktuální spotřeby paliva je aktualizováno každé 4 sekundy.



POZNÁMKA

- Je-li klíček ve spínací skříňce nastaven do polohy zapnuto, zobrazí se číselná hodnota „--.--“. Po několika sekundách jízdy bude zobrazena číselná hodnota.

Průměrná spotřeba paliva

Tento režim displeje zobrazuje průměrnou spotřebu paliva od vynulování. Zobrazení průměrné spotřeby paliva je aktualizováno po každých 5 sekundách.



Resetování průměrné spotřeby paliva:

- Stiskněte pravé tlačítko a držte jej, dokud nebude průměrná spotřeba paliva resetována na hodnotu „--.--“.

POZNÁMKA

- Dojde-li k odpojení akumulátoru, průměrná spotřeba paliva bude vynulována na hodnotu „--.--“.
- Po vynulování průměrné spotřeby paliva se číselná hodnota nezobrazí, dokud vozidlo neujede 100 m.

Dojezd

Toto zobrazení udává numerickou hodnotu jízdního dosahu a udává jízdní dosah, který poskytne palivo zbývající v palivové nádrži. Zobrazení dojezdu je aktualizováno každých 20 sekund.



POZNÁMKA

- *Hodnota dojezdu již nebude zobrazována, jakmile hladina paliva klesne příliš nízkou, potom, co začne blikat výstražná kontrolka množství paliva.*
- *Chcete-li obnovit zobrazení hodnoty dojezdu, doplňte palivo alespoň na úroveň potřebnou k tomu, aby přestaly blikat výstražné kontrolky množství paliva. Dojezd se může stále zobrazovat s nízkou hladinou paliva, ale nebude přesný, dokud nedoplňte dostatek paliva, aby výstražná kontrolka množství paliva přestala blikat.*

Hodiny

Nastavení hodin:

- Stisknutím pravého tlačítka zvolte hodiny.
- Stiskněte pravé tlačítko a držte jej, dokud nezačnou blikat zobrazené hodiny a minuty.

- Stiskněte pravé tlačítko a držte jej stisknuto, dokud se na displeji nezobrazí „12h“ nebo „24h“.
- Stisknutím levého tlačítka zvolte režim „12h“ nebo „24h“.
- Stisknutím pravého tlačítka zvolte hodiny nebo minuty.
- Stisknutím levého tlačítka nastavte hodiny nebo minuty.
- Chcete-li dokončit nastavení hodin, stiskněte levé tlačítko, když blikají číslice hodin a minut.

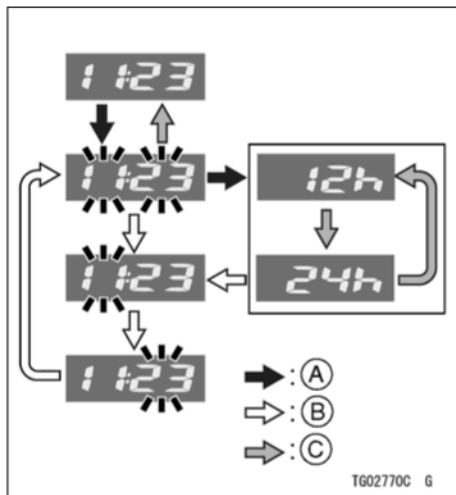

- A. Při stisknutí a držení pravého tlačítka bude probíhat opakovaná změna
- B. Při stisknutí pravého tlačítka bude probíhat opakovaná změna
- C. Při stisknutí levého tlačítka bude probíhat opakovaná změna

POZNÁMKA

- Dojde-li k odpojení akumulátoru budou hodiny resetovány na hodnotu 1:00 (režim „24h“: 13:00) a po připojení akumulátoru začnou znovu fungovat.

Nastavení jednotek

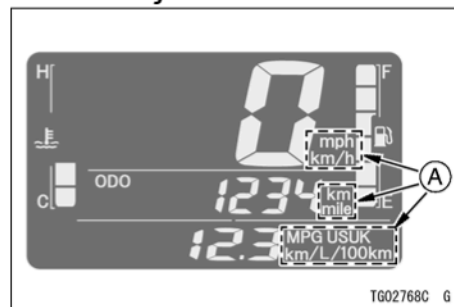

A. Jednotky

- Zobrazte na multifunkčním displeji celkové počítadlo kilometrů.

- Stisknutím pravého tlačítka a současným stisknutím levého tlačítka zvolte jednotky pro displej. Jednotky displeje mohou být zobrazovány v následujícím pořadí.

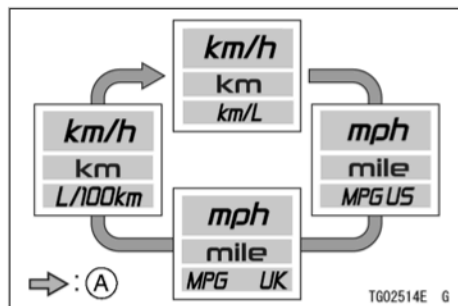

- A. Při stisknutí spodního tlačítka při držení horního tlačítka bude probíhat opakovaná změna

Nastavení displeje otáčkoměru

Displej otáčkoměru může být vybrán ze tří vzorů.

Volba displeje otáčkoměru:

- Stiskněte levé a pravé tlačítko a držte je stisknuté, dokud se neobjeví ukazatel otáčkoměru.
- Stisknutím pravého tlačítka zvolte způsob zobrazení otáčkoměru.

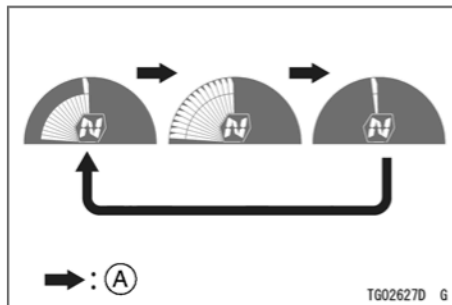

- A. Při stisknutí pravého tlačítka bude probíhat opakovaná změna

- Chcete-li tento výběr dokončit, stiskněte levé a pravé tlačítko a několik sekund je podržte.

Popis

Indikátor ekonomické jízdy

Při stylu jízdy, který je zaměřen na nízkou spotřebu paliva, se na multifunkčním displeji objeví indikátor ekonomické jízdy. Tím je indikován režim nízké spotřeby paliva. Sledování indikátoru ekonomické jízdy může jezdcovi pomoci minimalizovat spotřebu paliva.

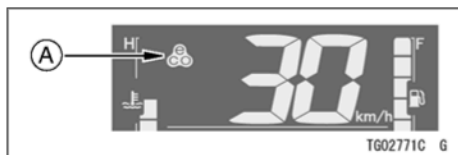

A. Indikátor ekonomické jízdy

VAROVÁNÍ

Nebudete-li sledovat dopravní situaci během jízdy, zvyšuje se riziko nehody s možným následkem vážného nebo smrtelného zranění. Nezaměřujte svou pozornost neustále na tento indikátor ekonomické jízdy.

Palivoměr

Množství paliva v palivové nádrži je znázorněno počtem zobrazených segmentů.

VŠEOBECNÉ INFORMACE 125

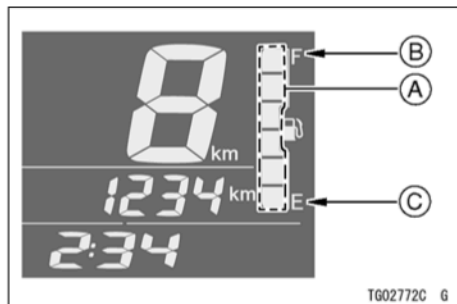

- A. Segmenty
- B. F (plná nádrž)
- C. E (prázdná nádrž)

POZNÁMKA

- Je-li palivová nádrž plná, budou zobrazeny všechny segmenty. Při postupném snižování množství paliva mizí jednotlivé segmenty palivoměru od symbolu F (plná nádrž) směrem k symbolu E (prázdná nádrž).

- *Bliká-li výstražná kontrolka množství paliva a spodní segment, postupujte podle části „Když se rozsvítí nebo blikají výstražné kontrolky“ v kapitole Kontrolky.*

Ukazatel zařazeného převodového stupně

Tato část displeje zobrazuje zařazený převodový stupeň. Po přefázení se na displeji zobrazí odpovídající číslo převodového stupně (1 až 6). Je-li zařazen neutrál, bude na displej zobrazeno „N“ a rozsvítí se kontrolka neutrálu.

126 VŠEOBECNÉ INFORMACE

1	Je-li v převodovce zařazen 1. převodový stupeň, je zobrazena číslice „1“.
2	Je-li v převodovce zařazen 2. převodový stupeň, je zobrazena číslice „2“.
3	Je-li v převodovce zařazen 3. převodový stupeň, je zobrazena číslice „3“.
4	Je-li v převodovce zařazen 4. převodový stupeň, je zobrazena číslice „4“.
5	Je-li v převodovce zařazen 5. převodový stupeň, je zobrazena číslice „5“.
6	Je-li v převodovce zařazen 6. převodový stupeň, je zobrazena číslice „6“.

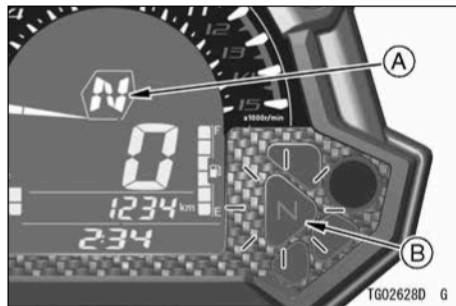

- A. Ukazatel zařazeného převodového stupně
B. Kontrolka neutrálu (zelená)

POZNÁMKA

- *Bliká-li na multifunkčním displeji symbol „-“, v převodovce není správně zařazen převodový 1. stupeň. Proto zkontrolujte zařazení převodového stupně.*

Měřicí přístroje (EX400L)



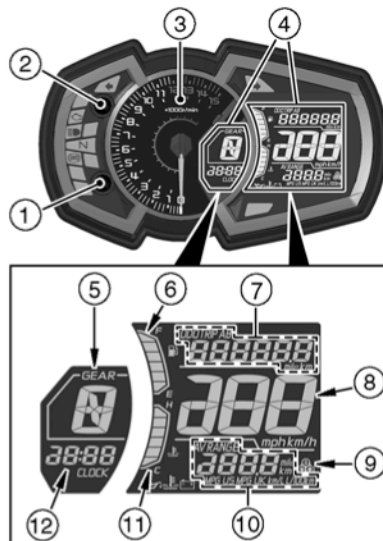







1. Spodní tlačítko
2. Horní tlačítko
3. Otáčkoměr
4. Multifunkční ukazatel
5. Ukazatel zařazeného převodového stupně
6. Palivoměr
7. Multifunkční displej
 - Celkové počítadlo kilometrů
 - Denní počítadlo kilometrů A/B
8. Rychloměr
9. Indikátor ekonomické jízdy
10. Multifunkční displej
 - Aktuální spotřeba paliva / Průměrně spotřeba paliva / Dojezd
11. Ukazatel teploty chladicí kapaliny
12. Hodiny



TG02128D 6

Je-li klíček ve spínací skříňce nastaven do polohy zapnuto, na několik sekund se zobrazí všechny funkce displeje a potom se multifunkční ukazatel přepne do provozního režimu.

Kontrolky

1.  Kontrolka ABS (žlutá)
2.  Kontrolka neutrálu (zelená)
3.  Kontrolka dálkového světla (modrá)
4.  Výstražná kontrolka motoru (žlutá)
5.  Kontrolka levého ukazatele směru (zelená)
6.  Kontrolka pravého ukazatele směru (zelená)
7.  Výstražná kontrolka množství paliva
8.  Výstražná kontrolka akumulátoru
9.  Výstražná kontrolka teploty chladicí kapaliny
10.  Výstražná kontrolka tlaku oleje
11.  Výstražná kontrolka (červená)

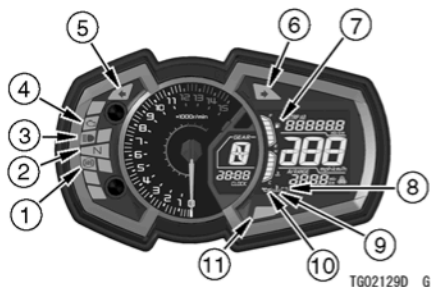

Funkce indikátoru po úvodním zapnutí

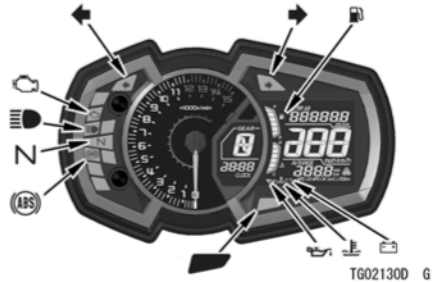

Po zapnutí zapalování se všechny kontrolky rozsvítí/zhasnou, jak je uvedeno v tabulce. Nepracuje-li jakýkoli indikátor správně, svěťte kontrolu autorizovanému prodejci Kawasaki.

SVÍTÍ			Kontrolky		
<input type="checkbox"/>	<input type="checkbox"/>	<input type="checkbox"/>	N		
<input type="checkbox"/>	<input type="checkbox"/>	<input checked="" type="checkbox"/>			
<input type="checkbox"/>	<input checked="" type="checkbox"/>	<input checked="" type="checkbox"/>			
<input checked="" type="checkbox"/>	<input checked="" type="checkbox"/>	<input checked="" type="checkbox"/>			



SVÍTÍ : Je-li klíček ve spínací skříňce v poloze zapnuto.





- : Po několika sekundách.
- : Je-li startován motor
- : Svítí.
- : Nesvítí.
- * : zhasne krátce po rozjezdu motocyklu.

Jestliže výstražné kontrolky nebo indikátory svítí nebo blikají

Objeví-li se výstražné kontrolky, může dojít k problému s funkcí vozidla.

Po zastavení vozidla na bezpečném místě postupujte podle pokynů v tabulce.



Kontrolky	Stav	Akce
	SVÍTÍ	Tyto kontrolky se rozsvítí, je-li napětí akumulátoru nižší než 11,0 V nebo vyšší než 16,0 V. Je-li napětí akumulátoru nižší než 11,0 V, proveďte jeho nabití. Nedojde-li tímto způsobem k vyřešení problému, kontaktujte autorizovaného prodejce Kawasaki.
	SVÍTÍ	Tyto kontrolky se rozsvítí vždy, když je tlak oleje nebezpečně nízký nebo je-li klíček ve spínací skříňce v poloze zapnuto a motor není v chodu. Jestliže tyto kontrolky svítí i při vyšších otáčkách, než je volnoběh, ihned zastavte motor a zkontrolujte množství motorového oleje. Je-li množství motorového oleje nedostatečné, doplňte motorový olej. Je-li množství motorového oleje správné, kontaktujte autorizovaného prodejce Kawasaki.
	SVÍTÍ	Tyto kontrolky se rozsvítí vždy v případě, je-li teplota chladicí kapaliny během provozu motocyklu příliš vysoká. Zastavte motor a po jeho vychladnutí zkontrolujte v nádržce chladicí kapaliny množství chladicí kapaliny. Je-li množství chladicí kapaliny nedostatečné, doplňte do nádržky potřebné množství chladicí kapaliny. Kontaktujte autorizovaného prodejce Kawasaki.

Kontrolky	Stav	Akce
	SVÍTÍ	Systém DFI je poškozen. Kontaktujte autorizovaného prodejce Kawasaki.
	SVÍTÍ	Kontrolka ABS se může rozsvítit při následujících specifických podmínkách ^{*1} . Objeví-li se tato kontrolka, nejdříve vypněte a potom znovu zapněte zapalování a rozjeďte se na motocyklu. Kontrolka ABS by potom měla zhasnout. Jestliže nezhasne, mohlo dojít k poruše ABS. ABS nebude funkční, ale konvenční brzdy pracují. Kontaktujte autorizovaného prodejce Kawasaki.
	Bliká (s nejnižším segmentem)	Zbývající palivo: Asi 2,9 l Při nejbližší příležitosti doplňte palivo. Je-li vozidlo na bočním stojanu, výstražná kontrolka nedokáže odhadnout množství zbývajícího paliva v nádrži. Chcete-li ověřit množství paliva v nádrži, postavte motocykl do svislé polohy.
	Bliká (se všemi segmenty)	Výstražný systém množství paliva nepracuje správně. Kontaktujte autorizovaného prodejce Kawasaki.

132 VŠEOBECNÉ INFORMACE

- *1: Po nepřetržité jízdě na nerovné vozovce.
- Je-li motor startován se zvednutým stojanem a je-li v převodovce zařazen převodový stupeň, a zadní kolo se otáčí.
- Při akceleraci, která je tak prudká, že přední kolo zvedne nad zem.
- V případě, kdy bylo ABS vystaveno silnému elektrickému rušení.
- Je-li abnormální tlak v pneumatikách. Upravte tlak vzduchu v pneumatikách.
- Je-li použita pneumatika, která se liší od standardní velikosti. Použijte pneumatiku se standardním rozměrem.
- Je-li deformován ráfek kola. Vyměňte kolo.

Ostatní kontrolky

Kontrolky	Stav
N	Je-li v převodovce zařazen neutrální, bude svítit tato kontrolka.
	Při zapnutí dálkového světla bude svítit tato kontrolka.
	Je-li přepínač ukazatelů směru přepnut doleva, bude blikat tato kontrolka.
	Je-li přepínač ukazatelů směru přepnut doprava, bude blikat tato kontrolka.

Rychloměr/Otáčkoměr

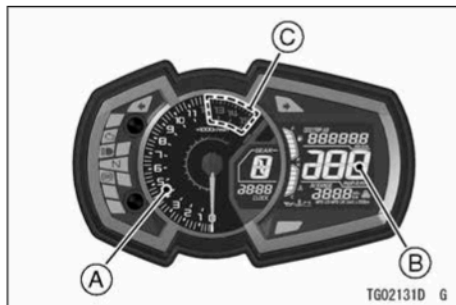

- A. Otáčkoměr
- B. Rychloměr
- C. Červená zóna

Rychloměr

Tento rychloměr je digitální a může být nastaven na km/h nebo mph.

Nastavení jednotek můžete změnit tak, aby vyhovovalo místním předpisům. Před jízdou se ujistěte, zda jsou nastaveny správné jednotky.

Nastavení jednotek v části Nastavení displeje.

Otáčkoměr

Otáčkoměr zobrazuje otáčky motoru v otáčkách za minutu (ot./min).

UPOZORNĚNÍ

Otáčky motoru by neměly vstoupit do červené zóny. Jsou-li otáčky v červené zóně, motor je přetěžován a může dojít k jeho vážnému poškození.

Po otočení klíčku zapalování do polohy zapnuto se ručička otáčkoměru na okamžik přesune z minimální na maximální hodnotu, a potom se vrátí zpět na minimum, čímž je kontrolována jeho správná funkce. Nepracuje-li otáčkoměr správně, svěřte jeho kontrolu autorizovanému servisu Kawasaki.

Ukazatel teploty chladicí kapaliny

Ukazatel teploty chladicí kapaliny ukazuje teplotu chladicí kapaliny motoru podle počtu zobrazených segmentů.

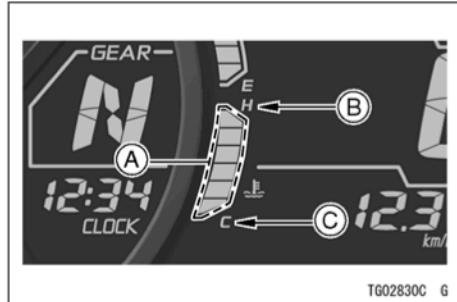

- A. Segmenty
- B. H (horká)
- C. C (studená)

Stoupne-li teplota chladicí kapaliny příliš vysoko, rozsvítí se všechny segmenty a rozsvítí se výstražná kontrolka a výstražná kontrolka teploty chladicí kapaliny.

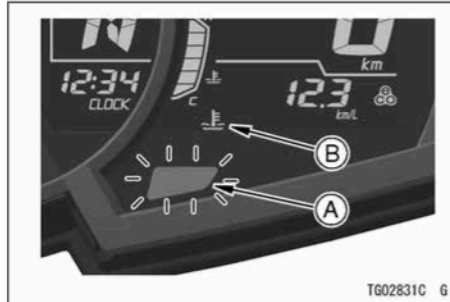

- A. Výstražná kontrolka (červená)
- B. Výstražná kontrolka teploty chladicí kapaliny

UPOZORNĚNÍ

Rozsvítí-li se výstražná kontrolka a výstražná kontrolka teploty chladicí kapaliny, zastavte motor. Ponechání motoru v chodu může vést k jeho vážnému poškození přehřátím.

Nastavení displeje***Multifunkční displej*****VAROVÁNÍ**

Z bezpečnostních důvodů nepoužívejte tlačítka displeje během řízení motocyklu.

- Stisknutím horního tlačítka nebo spodního tlačítka provádíte volbu režimů displeje. Režimy displeje mohou být zobrazovány v následujícím pořadí.

POZNÁMKA

- Multifunkční displej je v jednotce zobrazen v závislosti na nastavení režimu jednotky.

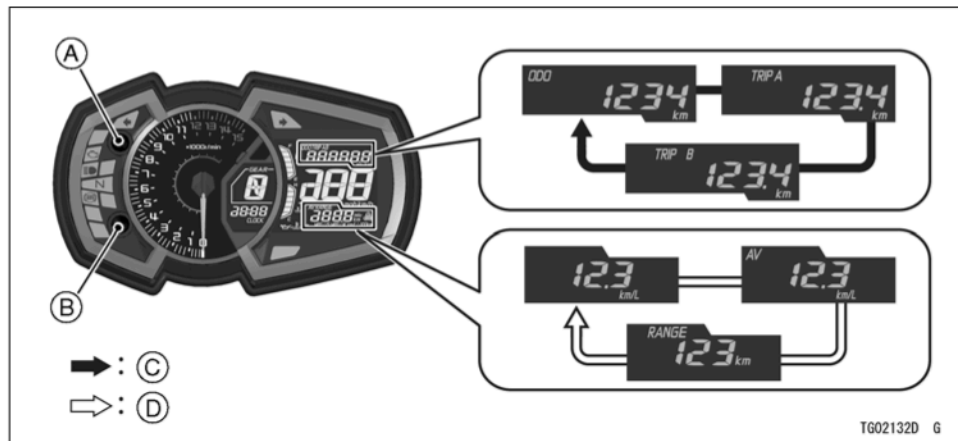

- A. Horní tlačítko
- B. Spodní tlačítko
- C. Při stisknutí horního tlačítka bude probíhat opakovaná změna
- D. Při stisknutí spodního tlačítka bude probíhat opakovaná změna

Celkové počítadlo kilometrů

Celkové počítadlo kilometrů zobrazuje celkovou ujetou vzdálenost. Toto počítadlo nemůže být vynulováno.

**POZNÁMKA**

- *Jakmile toto počítadlo dosáhne hodnoty 999999, dojde k jeho zastavení a zablokování.*

Denní počítadlo kilometrů

Vynulování denního počítadla kilometrů:

- Stisknutím horního tlačítka zvolíte denní počítadlo kilometrů A nebo B.
- Stiskněte horní tlačítko a držte jej, dokud nebude zobrazena hodnota 0,0.

POZNÁMKA

- *Dosáhne-li denní počítadlo kilometrů během jízdy hodnoty 9999,9, počítadlo se vynuluje a zahájí načítání opět od hodnoty 0,0.*

Aktuální spotřeba paliva

Zobrazení aktuální spotřeby paliva je aktualizováno každé 4 sekundy.



POZNÁMKA

- Je-li klíček ve spínací skříňce nastaven do polohy zapnuto, zobrazí se číselná hodnota „--.---“. Po několika sekundách jízdy bude zobrazena číselná hodnota.

Průměrná spotřeba paliva

Tento režim displeje zobrazuje průměrnou spotřebu paliva od vynulování. Zobrazení průměrné spotřeby paliva je aktualizováno po každých 5 sekundách.



Resetování průměrné spotřeby paliva:

- Stiskněte horní tlačítko a držte jej, dokud nebude průměrná spotřeba paliva resetována na hodnotu „--.---“.

POZNÁMKA

- Dojde-li k odpojení akumulátoru, průměrná spotřeba paliva bude vynulována na hodnotu „--.---“.
- Po vynulování průměrné spotřeby paliva se číselná hodnota nezobrazí, dokud vozidlo neujede 100 m.

Dojezd

Toto zobrazení udává numerickou hodnotu jízdního dosahu a udává jízdní dosah, který poskytne palivo zbývající v palivové nádrži. Zobrazení dojezdu je aktualizováno každých 20 sekund.



POZNÁMKA

- Hodnota dojezdu již nebude zobrazována, jakmile hladina paliva klesne příliš nízkou potom, co začne blikat výstražná kontrolka množství paliva.
- Chcete-li obnovit zobrazení hodnoty dojezdu, doplňte palivo alespoň na úroveň potřebnou k tomu, aby přestaly blikat výstražné kontrolky množství paliva. Dojezd se může stále zobrazovat s nízkou hladinou paliva, ale nebude přesný, dokud nedoplňte dostatek paliva, aby výstražná kontrolka množství paliva přestala blikat.

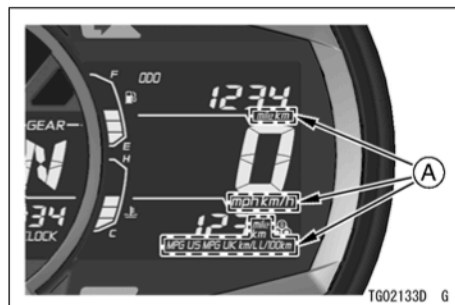
Nastavení jednotek**A. Jednotky**

- Zobrazte na multifunkčním displeji celkové počítadlo kilometrů.
- Stisknutím spodního tlačítka a současným stisknutím horního tlačítka zvolte jednotky pro displej. Jednotky displeje mohou být zobrazovány v následujícím pořadí.

VŠEOBECNÉ INFORMACE 141

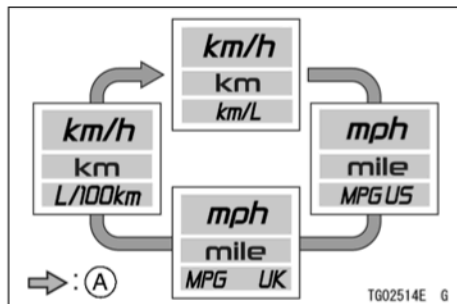

- A. Při stisknutí spodního tlačítka při držení horního tlačítka bude probíhat opakovaná změna

Hodiny

Nastavení hodin:

- Stiskněte horní a spodní tlačítka a držte je stisknuta, dokud nezačnou blikat zobrazené hodiny a minuty.
- Stiskněte spodní tlačítko a držte jej stisknuto, dokud se na displeji nezobrazí „12h“ nebo „24h“.

- Stisknutím horního tlačítka zvolte režim „12h“ nebo „24h“.
- Stisknutím spodního tlačítka zvolte hodiny nebo minuty.
- Stisknutím horního tlačítka nastavte hodiny nebo minuty.
- Chcete-li dokončit nastavení hodin, stiskněte horní tlačítko, když obě číslice hodin a minut blikají.

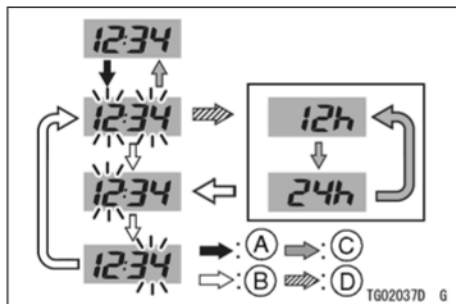

- A. Při stisknutí a držení horního a spodního tlačítka bude probíhat opakovaná změna
- B. Při stisknutí spodního tlačítka bude probíhat opakovaná změna
- C. Při stisknutí horního tlačítka bude probíhat opakovaná změna
- D. Při stisknutí a držení spodního tlačítka bude probíhat opakovaná změna

POZNÁMKA

- Dojde-li k odpojení akumulátoru budou hodiny resetovány na hodnotu 1:00 (režim „24h“: 13:00) a po připojení akumulátoru začnou znovu fungovat.

Popis

Indikátor ekonomické jízdy

Při stylu jízdy, který je zaměřen na nízkou spotřebu paliva, se na multifunkčním displeji objeví indikátor ekonomické jízdy. Tím je indikován režim nízké spotřeby paliva. Sledování indikátoru ekonomické jízdy může jezdcí pomoci minimalizovat spotřebu paliva.



A. Indikátor ekonomické jízdy

VAROVÁNÍ

Nebudete-li sledovat dopravní situaci během jízdy, zvyšuje se riziko nehody s možným následkem vážného nebo smrtelného zranění. Nezaměřujte svou pozornost neustále na tento indikátor ekonomické jízdy.

Palivoměr

Množství paliva v palivové nádrži je znázorněno počtem zobrazených segmentů.

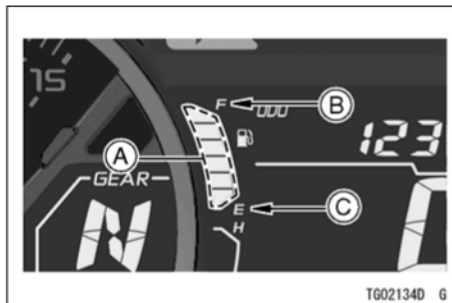

- A. Segmenty
- B. F (plná nádrž)
- C. E (prázdná nádrž)

POZNÁMKA

- Je-li palivová nádrž plná, budou zobrazeny všechny segmenty. Při postupném snižování množství paliva mizí jednotlivé segmenty palivoměru od symbolu F (plná nádrž) směrem k symbolu E (prázdná nádrž).

144 VŠEOBECNÉ INFORMACE

○ *Dojde-li k blikání výstražné kontrolky množství paliva a k blikání nejnižšího segmentu, postupujte podle části „Jestliže výstražné kontrolky svítí nebo blikají“ v kapitole Kontrolky.*

Ukazatel zařazeného převodového stupně

Tato část displeje zobrazuje zařazený převodový stupeň. Po přeřazení se na displeji zobrazí odpovídající číslo převodového stupně (1 až 6). Je-li zařazen neutrál, bude na displej zobrazeno „N“ a rozsvítí se kontrolka neutrálu.

1	Je-li v převodovce zařazen 1. převodový stupeň, je zobrazena číslice „1“.
2	Je-li v převodovce zařazen 2. převodový stupeň, je zobrazena číslice „2“.
3	Je-li v převodovce zařazen 3. převodový stupeň, je zobrazena číslice „3“.
4	Je-li v převodovce zařazen 4. převodový stupeň, je zobrazena číslice „4“.
5	Je-li v převodovce zařazen 5. převodový stupeň, je zobrazena číslice „5“.
6	Je-li v převodovce zařazen 6. převodový stupeň, je zobrazena číslice „6“.

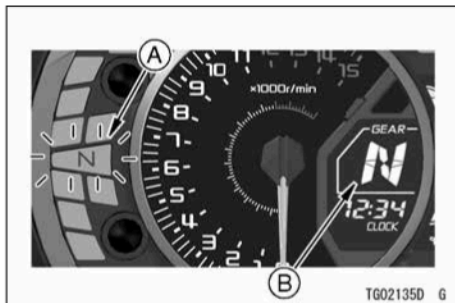

- A. Kontrolka neutrálu (zelená)
- B. Ukazatel zařazeného převodového stupně

POZNÁMKA

- *Bliká-li na multifunkčním displeji symbol „-“, v převodovce není správně zařazen převodový 1. stupeň. Proto zkontrolujte zařazení převodového stupně.*

Měřicí přístroje (ZX400P/S)

Rozvržení displeje může být zvoleno ze dvou různých typů. Viz část Režim menu.



1. Obrazovka displeje
2. Pravé tlačítko

3. Snímač jasu
4. Levé tlačítko

Rozvržení displeje (typ 1)

1. Ukazatel zařazeného převodového stupně
2. Kontrolka režimu integrované jízdy
3. Kontrolka režimu KQS (vybavené modely)
4. Otáčkoměr
5. Rychloměr
6. Hodiny
7. Ukazatel teploty chladicí kapaliny
8. Multifunkční displej
 - Celkové počítadlo kilometrů
 - Denní počítadlo kilometrů A/B
 - Aktuální spotřeba paliva
 - Průměrná spotřeba paliva
 - Dojezd
 - Průměrná rychlost
 - Celková doba
 - Napětí akumulátoru
9. Indikátor servisu
10. Indikátor připojení Bluetooth®
11. Palivoměr
12. Indikátor ekonomické jízdy

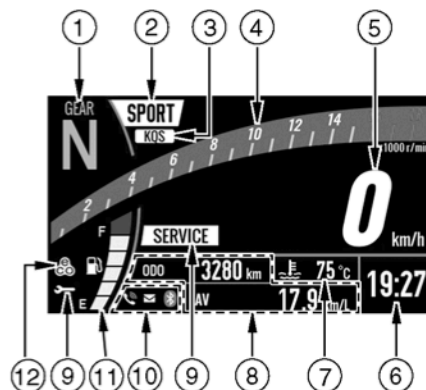

148 VŠEOBECNÉ INFORMACE

Rozvržení displeje (typ 2)

1. Hodiny
2. Otáčkoměr
3. Ukazatel zařazeného převodového stupně
4. Stopky (displej měření)
5. Indikátor servisu
6. Kontrolka režimu integrované jízdy
7. Stopky (informační displej)
8. Rychloměr
9. Ukazatel teploty chladicí kapaliny
10. Multifunkční displej
 - Celkové počítadlo kilometrů
 - Denní počítadlo kilometrů A/B
11. Kontrolka režimu KQS (vybavené modely)
12. Indikátor připojení Bluetooth®

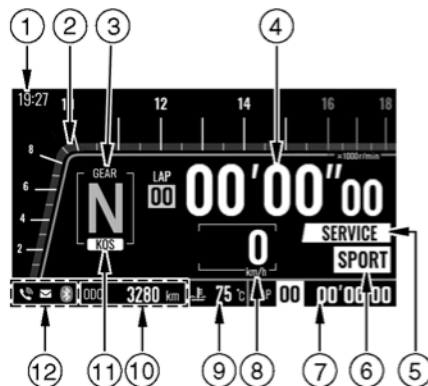

TG02631E G

Změna barvy pozadí

- Je-li na multifunkčním displeji zobrazena aktuální spotřeba paliva, dojezd, napětí akumulátoru nebo stopky, po stisknutí a držení pravého tlačítka můžete provádět změnu barvy pozadí displeje.

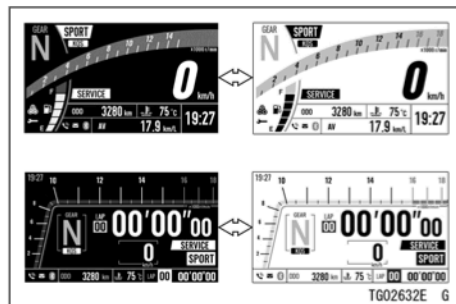

- ⇒ : Při stisknutí a držení pravého tlačítka přístroje bude probíhat opakovaná změna

POZNÁMKA

- Je-li na multifunkčním displeji zobrazena průměrná spotřeba paliva, průměrná rychlost nebo celková doba, stisknutím a podržením pravého tlačítka bude provedeno resetování položky a barva pozadí displeje se nezmění.

Snímač jasu

Jas měřicího přístroje je nastavován automaticky v závislosti na jasu okolního prostředí.

POZNÁMKA

- Dávejte pozor, abyste při jízdě s tímto vozidlem nezakryli snímač okolního jasu na měřicím přístroji.

Nastavení jasu měřicího přístroje

- Jas tohoto měřicího přístroje může být nastaven ve dvou úrovních. Viz Jas v části Režim menu.

Kontrolky

1.  Kontrolka pravého ukazatele směru (zelená)
2.  Kontrolka neutrálu (zelená)
3.  Kontrolka (žlutá)
4.  Kontrolka ABS (žlutá)
5.  Výstražná kontrolka množství paliva (žlutá)
6.  Výstražná kontrolka tlaku oleje (červená)
7.  Výstražná kontrolka teploty chladicí kapaliny (červená)
8.  Výstražná kontrolka akumulátoru (červená)
9.  Výstražná kontrolka imobilizéru (červená)
10.  Výstražná kontrolka motoru (žlutá)
11.  Kontrolka dálkového světla (modrá)
12.  Kontrolka levého ukazatele směru (zelená)

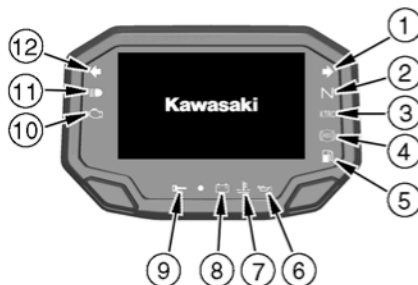

TG02556E G

Funkce indikátoru po úvodním zapnutí



Po zapnutí zapalování se všechny kontrolky rozsvítí/zhasnou, jak je uvedeno v tabulce. Nepracuje-li jakýkoli indikátor správně, svěťte kontrolu autorizovanému prodejci Kawasaki.

SVÍTÍ			Kontrolky		
<input type="checkbox"/>	<input type="checkbox"/>	<input type="checkbox"/>			
<input type="checkbox"/>	<input type="checkbox"/>	<input checked="" type="checkbox"/>			
<input type="checkbox"/>	<input checked="" type="checkbox"/>	<input checked="" type="checkbox"/>			

Zapnuto: Je-li zapnuta spínací skříňka zapalování.

: Po několika sekundách.

: Je-li startován motor

: Svítí.



: Nesvítí.

* : zhasne krátce po rozjezdu motocyklu.

Jestliže výstražné kontrolky nebo indikátory svítí nebo blikají

Objeví-li se výstražné kontrolky, může dojít k problému s funkcí vozidla.

Po zastavení vozidla na bezpečném místě postupujte podle pokynů v tabulce.

Kontrolky	Stav	Akce
	Bliká	Systém imobilizéru je poškozen. Tato kontrolka bliká, je-li použit nesprávně kódovaný klíček nebo dojde-li mezi anténou a klíčkem k nesprávné komunikaci. Kontaktujte autorizovaného prodejce Kawasaki.
	SVÍTÍ	Tento indikátor se rozsvítí, je-li napětí akumulátoru nižší než 11,0 V nebo vyšší než 16,0 V. Je-li napětí akumulátoru nižší než 11,0 V, proveďte jeho nabití. Nedojde-li tímto způsobem k vyřešení problému, kontaktujte autorizovaného prodejce Kawasaki.
	SVÍTÍ	Tato kontrolka se rozsvítí vždy v případě, kdy je teplota chladicí kapaliny během provozu příliš vysoká. Zastavte motor a po jeho vychladnutí zkontrolujte v nádržce chladicí kapaliny množství chladicí kapaliny. Je-li množství chladicí kapaliny nedostatečné, doplňte do nádržky potřebné množství chladicí kapaliny. Kontaktujte autorizovaného prodejce Kawasaki.

Kontrolky	Stav	Akce
	SVÍTÍ	Tato kontrolka se rozsvítí, kdykoli je tlak oleje nebezpečně nízký nebo je-li klíček ve spínací skřínce nastaven v poloze zapnuto a motor není v chodu. Zůstane-li tato kontrolka svítit i při vyšších otáčkách, než je volnoběh, ihned zastavte motor a zkontrolujte množství motorového oleje. Je-li množství motorového oleje nedostatečné, doplňte motorový olej. Je-li množství motorového oleje správné, kontaktujte autorizovaného prodejce Kawasaki.
	SVÍTÍ	Zbývající palivo: Asi 4,2 l Při nejbližší příležitosti doplňte palivo. Je-li vozidlo na bočním stojanu, výstražná kontrolka nedokáže odhadnout množství zbývajících paliva v nádrži. Chcete-li ověřit množství paliva v nádrži, postavte motocykl do svislé polohy.
	Bliká	Výstražný systém množství paliva nepracuje správně. Kontaktujte autorizovaného prodejce Kawasaki.
	SVÍTÍ	Systém DFI je poškozen. Kontaktujte autorizovaného prodejce Kawasaki.
	Bliká	
	SVÍTÍ	Kontrolka ABS se může rozsvítit při následujících specifických podmínkách*1. Objeví-li se tato kontrolka, nejdříve vypněte a potom znovu zapněte zapalování a rozjeďte se na motocyklu. Kontrolka ABS by potom měla zhasnout. Jestliže nezhasne, mohlo dojít k poruše ABS. ABS nebude funkční, ale konvenční brzdy pracují. Kontaktujte autorizovaného prodejce Kawasaki.

154 VŠEOBECNÉ INFORMACE

- *1:
- Po nepřetržité jízdě na nerovné vozovce.
 - Je-li motor startován se zvednutým stojanem a je-li v převodovce zařazen převodový stupeň, a zadní kolo se otáčí.
 - Při akceleraci, která je tak prudká, že přední kolo zvedne nad zem.
 - V případě, kdy bylo ABS vystaveno silnému elektrickému rušení.
 - Je-li abnormální tlak v pneumatikách. Upravte tlak vzduchu v pneumatikách.
 - Je-li použita pneumatika, která se liší od standardní velikosti. Použijte pneumatiku se standardním rozměrem.
 - Je-li deformován ráfek kola. Vyměňte kolo.

Je-li zobrazena výstražná zpráva



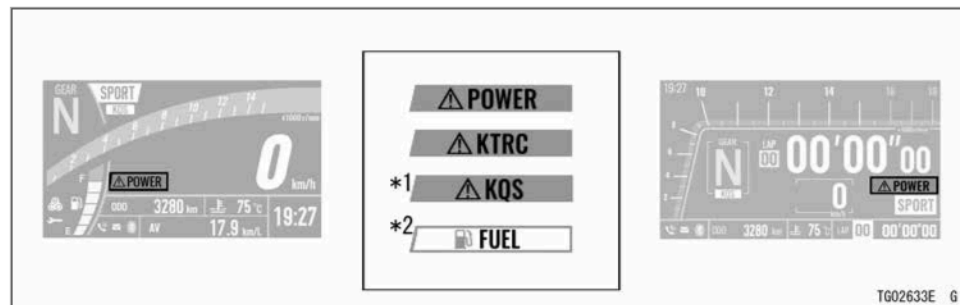

Objeví-li se výstražné zprávy, může dojít k problému s funkcí vozidla. Svěřte kontrolu autorizovanému prodejci Kawasaki.



*1: Pouze u modelů vybavených systémem KQS

*2: Pouze u rozvržení displeje typu 2

Ostatní kontrolky

Kontrolky	Stav
	Je-li přepínač ukazatelů směru přepnut doleva, bude blikat tato kontrolka.
	Je-li přepínač ukazatelů směru přepnut doprava, bude blikat tato kontrolka.
	Při zapnutí dálkového světla bude svítit tato kontrolka.
N	Je-li v převodovce zařazen neutrální, bude svítit tato kontrolka.
KTRC	Je-li systém kontroly trakce KTRC v provozu, tato kontrolka bliká.
	Po otočení klíčku ve spínací skříňce do polohy vypnuto (OFF) začne tato kontrolka blikat* ¹ a indikuje tak aktivaci systému imobilizéru. Po uplynutí 24 hodin výstražná kontrolka imobilizéru přestane blikat. Systém imobilizéru je ovšem stále funkční.

*1: Režim blikání výstražné kontrolky imobilizéru může být zapnutý nebo vypnutý. Viz část Režim menu.

Rychloměr/Otáčkoměr

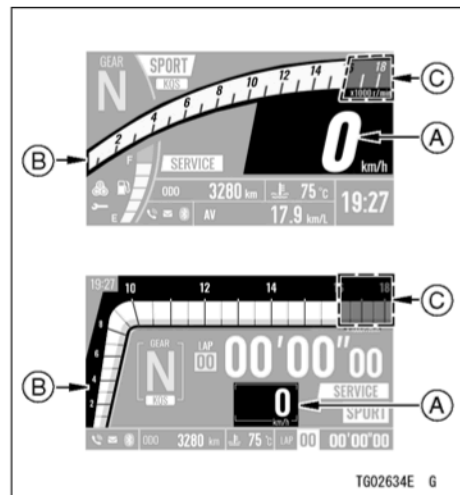

- A. Rychloměr
- B. Otáčkoměr
- C. Červená zóna

Rychloměr

Tento rychloměr je digitální a může být nastaven na km/h nebo mph.

Nastavení jednotek můžete změnit tak, aby vyhovovalo místním předpisům. Před jízdou se ujistěte, zda jsou nastaveny správné jednotky. Viz část Režim menu.

Otáčkoměr

Otáčkoměr zobrazuje otáčky motoru v otáčkách za minutu (ot./min).

UPOZORNĚNÍ

Otáčky motoru by neměly vstoupit do červené zóny. Jsou-li otáčky v červené zóně, motor je přetěžován a může dojít k jeho vážnému poškození.

Tento otáčkoměr slouží také jako ukazatel řazení.

Popis

Ukazatel teploty chladicí kapaliny



Tento ukazatel zobrazuje teplotu chladicí kapaliny. Zobrazení tohoto ukazatele je uvedeno níže.

Teplota chladicí kapaliny	Ukazatel
Méně než 40 °C	Je zobrazeno „---“
Více než 115 °C	Začíná blikání
Více než 120 °C	Objeví se symbol „Hi“ a bude zahájeno blikání

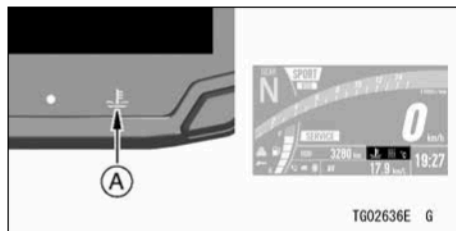

A. Výstražná kontrolka teploty chladicí kapaliny

UPOZORNĚNÍ

Zastavte motor, jestliže je na ukazateli teploty chladicí kapaliny zobrazen symbol „Hi“. Ponechání motoru v chodu může vést k jeho vážnému poškození přehřátím.

Ukazatel zařazeného převodového stupně

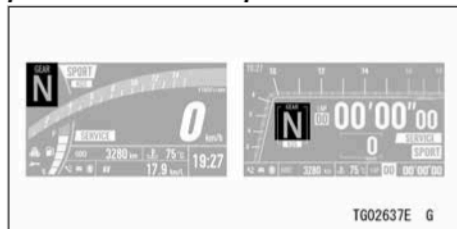

Je zobrazen aktuální převodový stupeň. Je-li v převodovce zařazen neutrál, objeví se „N“.

POZNÁMKA

- *Nejsou-li převodové stupně v převodovce správně zařazený, ukazatel zařazeného převodového stupně zmizí.*

Tento ukazatel zařazeného převodového stupně slouží také jako ukazatel řazení.

Funkce indikátoru řazení na vyšší převodové stupně

Funkce indikátoru řazení na vyšší převodové stupně indikuje načasování pro přeřazení na vyšší převodové stupně. Od 500 otáček za minutu (ot./min) před dosažením nastavených otáček motoru změní ukazatel zařazeného převodového stupně barvu na oranžovou, otáčkoměr a ukazatel zařazeného převodového stupně začnou pomalu blikat. Jakmile otáčky motoru dosáhnou nastavené hodnoty, otáčkoměr také změní barvu na oranžovou, a ukazatel zařazeného převodového stupně a otáčkoměr budou blikat rychle.

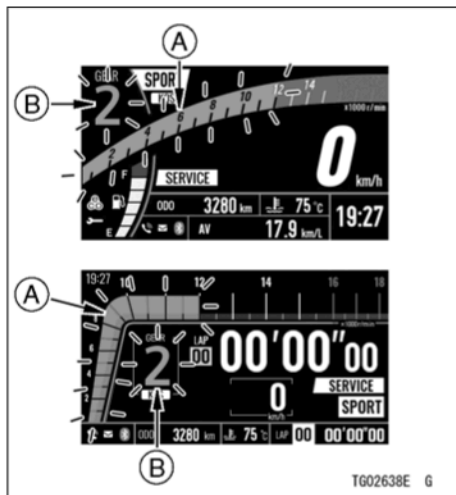

TG02638E G

- A. Otáčkoměr (změní barvu na oranžovou a bliká)
 B. Ukazatel zařazeného převodového stupně
 (změní barvu na oranžovou a bliká)

Funkce indikátoru řazení na vyšší převodové stupně může být zapnuta nebo vypnuta, a může být nastavena přednastavená hodnota.

Nastavení funkce indikátoru řazení na vyšší převodové stupně

- Viz Nastavení vozidla v části Režim menu.

Palivoměr

(Pouze u rozvržení displeje typu 1)

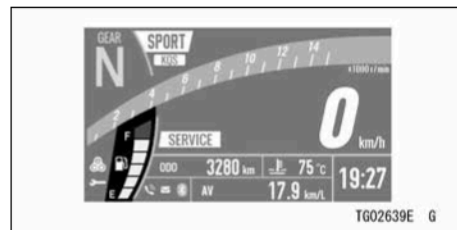

TG02639E G

Množství paliva v palivové nádrži je znázorněno počtem zobrazených segmentů mezi značkami E (prázdná) a F (plná).

POZNÁMKA

- Dojde-li k rozsvícení nebo blikání výstražné kontrolky množství paliva, postupujte podle části „Jestliže výstražné kontrolky svítí nebo blikají“ v kapitole Kontrolky.

Kontrolka režimu integrované jízdy

Je zobrazeno aktuální nastavení režimu integrované jízdy. Viz část Režimy integrované jízdy v kapitole JAK ŘÍDIT MOTOCYKL.

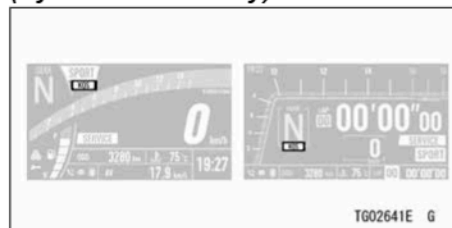
**Kontrolka režimu KQS
(vybavené modely)**

Je zobrazeno aktuální nastavení režimu KQS. Viz část Režim KQS v kapitole JAK ŘÍDIT MOTOCYKL.

Indikátor připojení Bluetooth®

Ikona Bluetooth se rozsvítí, jakmile se vaše chytré zařízení připojeno k vozidlu. Ikona telefonu bude zobrazena, když vaše chytré zařízení přijímá telefonní hovor. Ikona obálky bude zobrazena, když bude přijímán e-mail nebo textová zpráva.



A. Ikona telefonu

B. Ikona obálky

Jak nastavit připojení Bluetooth

- Viz Bluetooth v části Režim menu.

Připojení Bluetooth®

Tento motocykl se může připojit k chytrému zařízení prostřednictvím vestavěné bezdrátové technologie Bluetooth.

Pomocí aplikace „RIDEOLOGY THE APP“ můžete získat přístup k několika údajům o vašem vozidle a můžete upravit několik položek nastavení. Další podrobnosti najdete v aplikaci.

VAROVÁNÍ

Z bezpečnostních důvodů nepoužívejte chytré zařízení během řízení motocyklu.

POZNÁMKA

- Některá chytrá zařízení nemusí být kompatibilní, i když mají k dispozici technologii Bluetooth.
- Slovní označení a loga Bluetooth® jsou registrované ochranné známky vlastněné společností Bluetooth SIG, Inc.



TG02619D G

Indikátor ekonomické jízdy

(Pouze u rozvržení displeje typu 1)

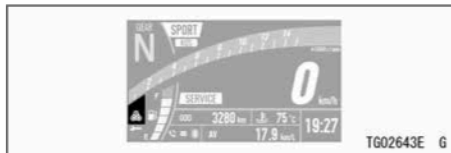

Při stylu jízdy, který je zaměřen na nízkou spotřebu paliva, se na displeji objeví indikátor ekonomické jízdy. Tím je indikován režim nízké spotřeby paliva. Sledování indikátoru ekonomické jízdy může jezdcí pomoci minimalizovat spotřebu paliva.

VAROVÁNÍ

Nebudete-li sledovat dopravní situaci během jízdy, zvyšuje se riziko nehody s možným následkem vážného nebo smrtelného zranění. Nezaměřujte svou pozornost neustále na tento indikátor ekonomické jízdy.

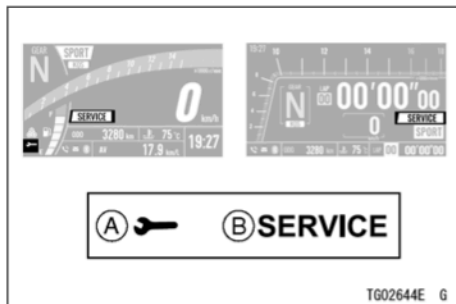
Indikátor servisu

- A. Indikátor servisu
B. Zpráva „SERVICE“

Tento motocykl má tři typy připomenutí údržby. Standardní plán údržby Kawasaki, uživatelem definovaný interval pro olej a uživatelem definovaný interval pro pravidelnou údržbu, které vám pomohou s údržbou vašeho stroje Kawasaki.

Dosáhne-li datum nebo vzdálenost nastavené hodnoty, zobrazí se indikátor servisu a zpráva na displeji při každém zapnutí zapalování.

Po uplynutí 30 sekund zmizí pouze zpráva „SERVICE“.

Nastavení připomenutí údržby

- Viz Servis v části Režim menu.

Ovládací tlačítka

Horní a spodní tlačítko na levé rukojeti a levé a pravé tlačítko na displeji jsou používána pro ovládání různých funkcí obrazovky displeje.

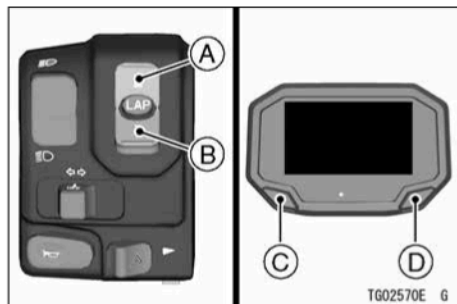

- A. Horní tlačítko
- B. Spodní tlačítko
- C. Levé tlačítko
- D. Pravé tlačítko

Multifunkční displej

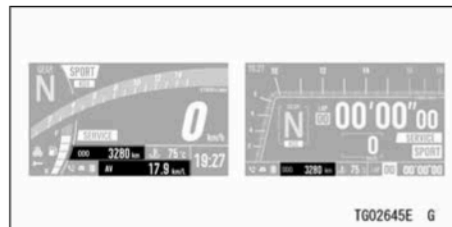

- Stisknutím horního nebo spodního tlačítka provedte volbu níže uvedených položek. Položky na displeji se zapínají v následujícím pořadí.

POZNÁMKA

- U rozvržení displeje typu 2 se při stisknutí horního tlačítka nepřepínají položky zobrazení v následujícím pořadí.

166 VŠEOBECNÉ INFORMACE

Celkové počítadlo kilometrů

Denní počítadlo kilometrů A

Denní počítadlo kilometrů B

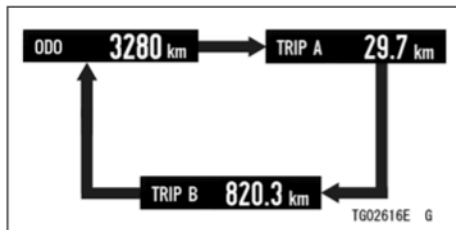

⇒ : Při stisknutí horního nebo levého tlačítka bude probíhat opakovaná změna

- U rozvržení displeje typu 1 stiskněte spodní nebo pravé tlačítko a zvolte níže zobrazené položky. Položky na displeji se zapínají v následujícím pořadí.

Aktuální spotřeba paliva

Průměrná spotřeba paliva

Dojezd

Průměrná rychlost

Celková doba

Napětí akumulátoru

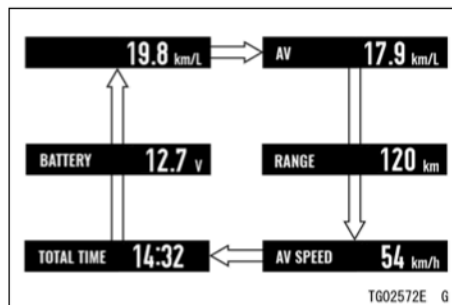

⇒ : Při stisknutí spodního nebo pravého tlačítka bude probíhat opakovaná změna

Celkové počítadlo kilometrů

Celkové počítadlo kilometrů zobrazuje celkovou ujetou vzdálenost. Toto počítadlo nemůže být vynulováno.

POZNÁMKA

- *Jakmile toto počítadlo dosáhne hodnoty 999999, dojde k jeho zastavení a zablokování.*

Denní počítadlo kilometrů

Denní počítadlo kilometrů zobrazuje ujetou vzdálenost od posledního vynulování.

POZNÁMKA

- *Dosáhne-li denní počítadlo kilometrů během jízdy hodnoty 9999,9, počítadlo se vynuluje a zahájí načítání opět od hodnoty 0,0.*

Jak vynulovat počítadlo

Viz část Resetování multifunkčního displeje.

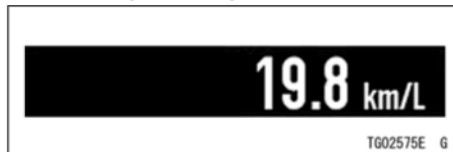
Aktuální spotřeba paliva

Zobrazuje okamžitou spotřebu paliva.

POZNÁMKA

- *Je-li klíček ve spínací skříňce nastaven do polohy zapnuto, zobrazí se číselná hodnota „-- --“. Po několika sekundách jízdy bude zobrazena číselná hodnota.*

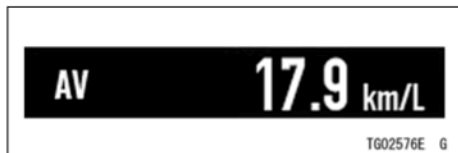
Průměrná spotřeba paliva

Zobrazuje průměrnou spotřebu paliva od vynulování.

Jak resetovat

Viz Multifunkční displej Resetování sekce.

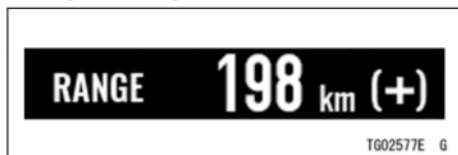
Jak vynulovat počítadlo

Udává dojezd na palivo zbyvající v palivové nádrži.

POZNÁMKA

- *Je-li k dispozici dostatek paliva, vedle hodnoty dojezdu se objeví symbol „(+)”.*
- *Hodnota dojezdu již nebude zobrazována, je-li množství paliva příliš malé potom, co začne blikat výstražná kontrolka množství paliva.*
- *Chcete-li obnovit zobrazení hodnoty dojezdu, doplňte palivo alespoň na úroveň potřebnou k tomu, aby přestala blikat výstražná kontrolka množství paliva. Dojezd se může stále zobrazovat s malým množstvím paliva, ale nebude přesný, dokud nedoplníte dostatek paliva, aby výstražná kontrolka množství paliva přestala blikat.*

Průměrná rychlost

Zobrazuje průměrnou rychlost vozidla od vynulování.

Jak vynulovat počítadlo

Viz část Resetování multifunkčního displeje.

Celková doba

Zobrazuje dobu, která uplynula, když byl klíček ve spínací skříňce v poloze zapnuto.

POZNÁMKA

- *Jakmile bude dosaženo hodnoty 99:59, displej se zastaví a zablokuje.*

Jak vynulovat počítadlo

Viz část Resetování multifunkčního displeje.

Napětí akumulátoru

Zobrazuje aktuální napětí akumulátoru.

POZNÁMKA

- *Napětí akumulátoru je zobrazeno v rozsahu 9,0–16,0 V. Dojde-li k překročení rozsahu displeje, indikace je pevně nastavena na maximální nebo minimální hodnotu.*
- *Napětí akumulátoru zobrazené na tomto displeji se může lišit od numerické hodnoty napětí akumulátoru, která byla změřena jiným zařízením.*

Resetování multifunkčního displeje

U rozvržení displeje typu 1 mohou být resetovány následující položky multifunkčního displeje.

Denní počítadlo kilometrů A/B

Průměrná spotřeba paliva

Průměrná rychlost

Celková doba

- Stisknutím levého nebo pravého tlačítka zobrazíte položky, které mohou být resetovány.
- Stiskněte levé nebo pravé tlačítko a držte jej, dokud nebude resetování dokončeno.

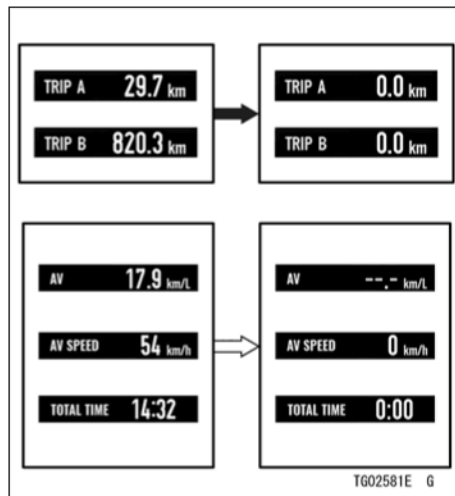

- ➔ : Při stisknutí a držení levého tlačítka bude probíhat opakovaná změna
- ➞ : Při stisknutí a držení pravého tlačítka bude probíhat opakovaná změna

Režim menu

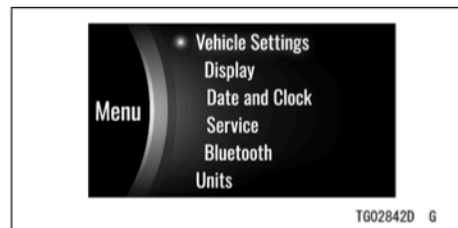

V režimu menu mohou být nastaveny různé funkce tohoto vozidla.

POZNÁMKA

○ *Překročí-li rychlost vozidla 5 km/h, režim menu nelze zobrazit.*

Jak vstoupit/vystoupit z režimu menu.

- Stiskněte a držte levé a pravé tlačítko, abyste provedli vstup nebo výstup.

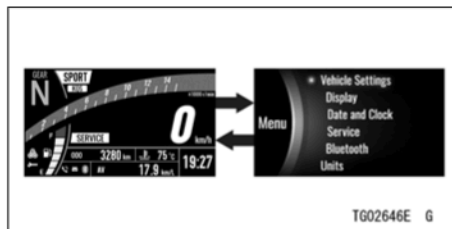

➔ : Při stisknutí a držení levého a pravého tlačítka bude probíhat opakovaná změna

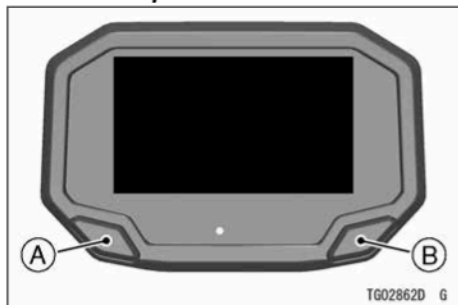
Základní operace v režimu menu

- A. Přesunutí zvýrazněné položky nebo výběr položky
- B. Přejít na další obrazovku (nastavení) nebo návrat na předchozí obrazovku (zrušení)

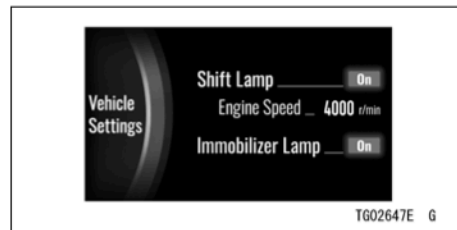
Nastavení vozidla

Kontrolka řazení: Zapnutí nebo vypnutí systému indikátoru řazení na vyšší převodové stupně.

Otáčky motoru: Nastavte otáčky motoru pro indikátor řazení na vyšší převodové stupně.

Kontrolka imobilizéru: Zapnutí nebo vypnutí režimu blikání výstražné kontrolky imobilizéru.

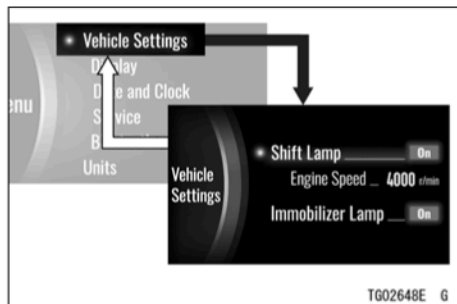

- ➔ : Při stisknutí pravého tlačítka bude probíhat opakovaná změna
- ⇒ : Při stisknutí a držení pravého tlačítka bude probíhat opakovaná změna

Kontrolka řazení

Zapnutí nebo vypnutí funkce indikátoru řazení na vyšší převodové stupně.

- Pomocí levého tlačítka zvýrazníte položku „Shift lamp“ (Kontrolka řazení).
- Stisknutím pravého tlačítka přejděte na následující obrazovku.

- Pomocí levého tlačítka zvolte zapnuto nebo vypnuto.
- Stiskněte pravé tlačítko.

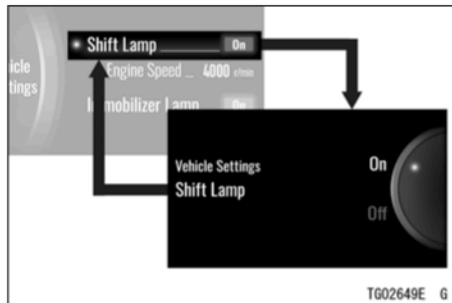

- ➔ : Při stisknutí pravého tlačítka bude probíhat opakovaná změna

POZNÁMKA

- Viz část *Popis*, kde jsou uvedeny podrobnosti o funkci indikátoru řazení na vyšší převodové stupně.

Otáčky motoru

Nastavuje časování, kdy pracuje indikátor řazení na vyšší převodové stupně.

POZNÁMKA

○ Je-li nastavení „Shift lamp“ (Kontrolka řazení) vypnuto, tato položka je zašedlá.

- Pomocí levého tlačítka zvýrazněte položku „Engine speed“ (Otáčky motoru).
- Stisknutím pravého tlačítka přejděte na následující obrazovku.
- Pomocí levého tlačítka nastavte požadované otáčky motoru.
- Stiskněte pravé tlačítko.

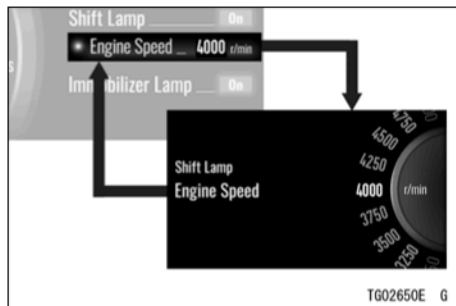

➔ : Při stisknutí pravého tlačítka bude probíhat opakovaná změna

Kontrolka imobilizéru

Umožňuje zapnutí nebo vypnutí režimu blikání výstražné kontrolky imobilizéru.

- Pomocí levého tlačítka zvýrazněte položku „Immobilizer lamp“ (Kontrolka imobilizéru).
- Stisknutím pravého tlačítka přejděte na následující obrazovku.
- Pomocí levého tlačítka zvolte zapnuto nebo vypnuto.
- Stiskněte pravé tlačítko.

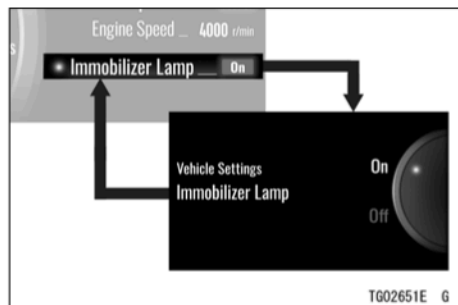

➔ : Při stisknutí pravého tlačítka bude probíhat opakovaná změna

POZNÁMKA

- Viz část *Kontrolky*, kde jsou uvedeny podrobnosti o režimu blikání výstražné kontrolky imobilizéru.

Displej

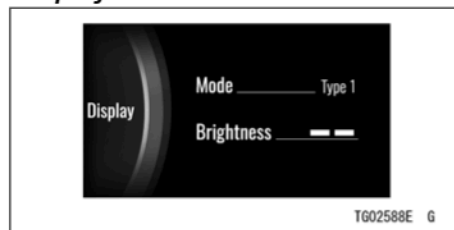

Režim: Nastavení jasu displeje

Jas: Nastavuje podsvícení displeje.

- Vstupte do režimu menu.
- Pomocí levého tlačítka zvýrazněte položku „Display“ (Displej).
- Stisknutím pravého tlačítka přejděte na následující obrazovku.

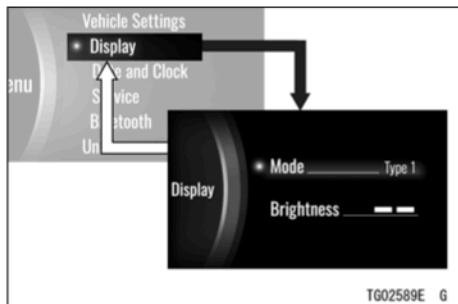

- ➔ : Při stisknutí pravého tlačítka bude probíhat opakovaná změna
- ⇨ : Při stisknutí a držení pravého tlačítka bude probíhat opakovaná změna

Režim

Mění rozložení displeje.

- Pomocí levého tlačítka zvýrazněte položku „Mode“ (Režim).
- Stisknutím pravého tlačítka přejděte na následující obrazovku.
- Pomocí levého tlačítka zvolte „Typ 1“ nebo „Typ 2“.

- Stiskněte pravé tlačítko.

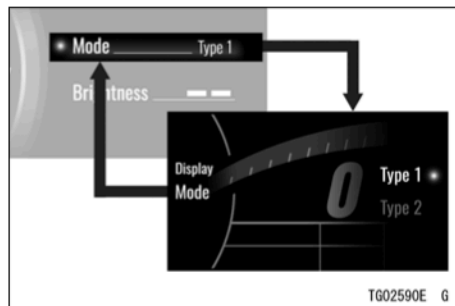

- ➔ : Při stisknutí pravého tlačítka bude probíhat opakovaná změna

Jas

Nastavuje jas podsvícení obrazovky ve dvou úrovních.

- Pomocí levého tlačítka zvýrazněte položku „Brightness“ (Jas).
- Stisknutím pravého tlačítka přejděte na následující obrazovku.

- Pomocí levého tlačítka upravte nastavení.
- Stiskněte pravé tlačítko.

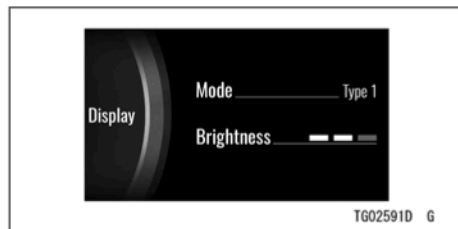

➔ : Při stisknutí pravého tlačítka bude probíhat opakovaná změna

Datum a hodiny

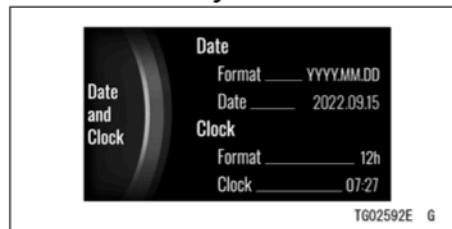

Datum: Nastavte datum

Hodiny: Nastavte hodiny

Formát: Vyberte zápis data a času

- Vstupte do režimu menu.
- Pomocí levého tlačítka zvýrazněte položku „Date and Clock“ (Datum a hodiny).
- Stisknutím pravého tlačítka přejděte na následující obrazovku.

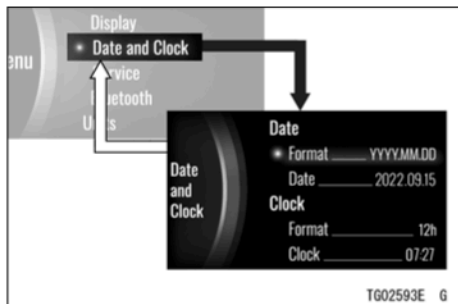

➔ : Při stisknutí pravého tlačítka bude probíhat opakovaná změna

⇔ : Při stisknutí a držení pravého tlačítka bude probíhat opakovaná změna

Formát (Datum)

Zde se mění formát u data.

- Pomocí levého tlačítka zvýrazněte položku „Format“ (Formát) u položky „Date“ (Datum).
- Stisknutím pravého tlačítka přejděte na následující obrazovku.

- Pomocí levého tlačítka zvolte formát u data.
- Stiskněte pravé tlačítko.

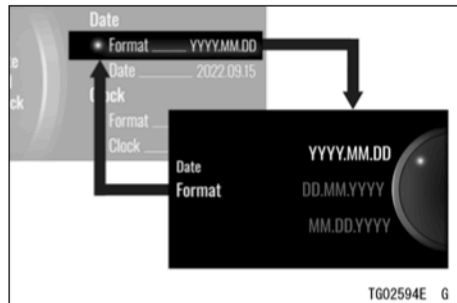

➔ : Při stisknutí pravého tlačítka bude probíhat opakovaná změna

Datum

- Pomocí levého tlačítka zvýrazněte položku „Date“ (Datum).
- Stisknutím pravého tlačítka přejděte na následující obrazovku.
- Pomocí levého tlačítka upravte datum.
- Stiskněte pravé tlačítko.

VŠEOBECNÉ INFORMACE 179

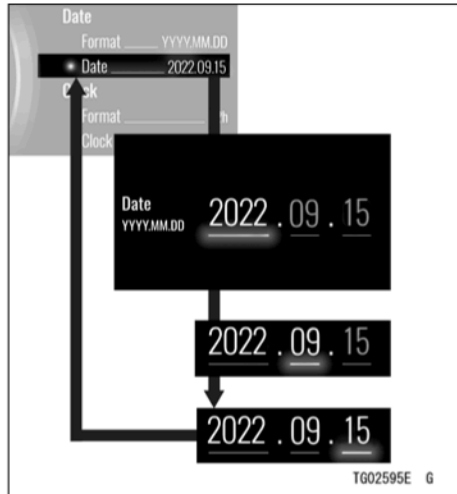

➔ : Při stisknutí pravého tlačítka bude probíhat opakovaná změna

Formát (Hodiny)

Přepíná zobrazení času.

- Pomocí levého tlačítka zvýrazněte položku „Format“ (Formát) u položky „Clock“ (Hodiny).
- Stisknutím pravého tlačítka přejděte na následující obrazovku.
- Pomocí levého tlačítka zvolte 12hodinový nebo 24hodinový formát hodin.
- Stiskněte pravé tlačítko.

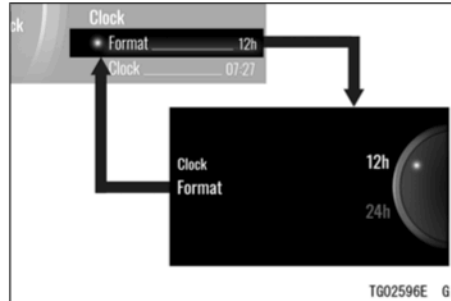

➔ : Při stisknutí pravého tlačítka bude probíhat opakovaná změna

Hodiny

- Pomocí levého tlačítka zvýrazněte položku „Clock“ (Hodiny).
- Stisknutím pravého tlačítka přejděte na následující obrazovku.
- Pomocí levého tlačítka nastavte hodiny.
- Stiskněte pravé tlačítko.

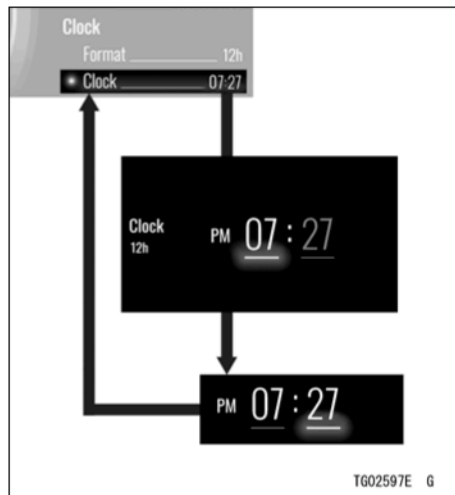

➔ : Při stisknutí pravého tlačítka bude probíhat opakovaná změna

Servis

Obrazovka 1 ze 2

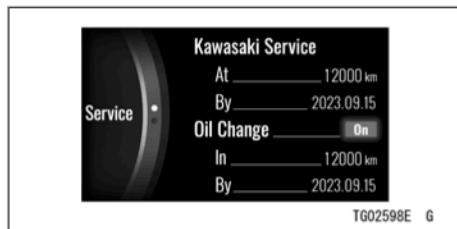

Servis Kawasaki: Prodejcem definovaný interval pro pravidelnou údržbu (může být aktivováno nebo deaktivováno autorizovaným prodejcem Kawasaki)
Výměna oleje: Uživatelem definovaný interval pro výměnu motorového oleje (uživatel může nastavit vzdálenost a připomenutí koncového data údržby)

Obrazovka 2 ze 2

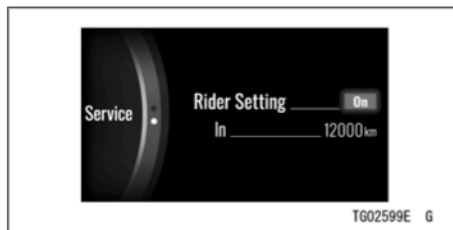

Nastavení jezdce: Uživatelem definovaný interval pro údržbu (uživatel může nastavit připomenutí údržby podle vzdálenosti)

POZNÁMKA

- *Deaktivovaná položka má šedou barvu.*
- *Vzdálenost zobrazená na tomto měřidle udává zbývající vzdálenost pro připomenutí údržby a během provozu vozidla se bude tato hodnota snižovat.*
- *Po dosažení nastaveného data nebo vzdálenosti se položka servisu změní na oranžovou.*

182 VŠEOBECNÉ INFORMACE

- Vstupte do režimu menu.
- Pomocí levého tlačítka zvýrazněte položku „Service“ (Servis).
- Stisknutím pravého tlačítka přejděte na následující obrazovku.

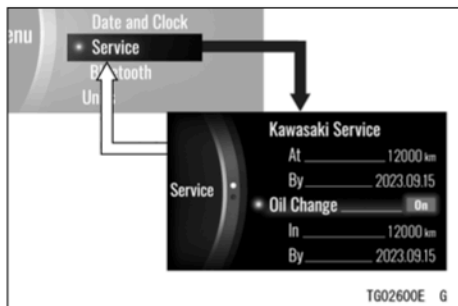

- ➔ : Při stisknutí pravého tlačítka bude probíhat opakovaná změna
- ⇨ : Při stisknutí a držení pravého tlačítka bude probíhat opakovaná změna

Výměna oleje

Zde se zapíná nebo vypíná upozornění na plánovanou údržbu. Zde může být také upraveno nastavení vzdálenosti.

- Pomocí levého tlačítka zvýrazněte položku „Oil Change“ (Výměna oleje).
- Stisknutím pravého tlačítka přejděte na následující obrazovku.
- Pomocí levého tlačítka zvolte zapnuto nebo vypnuto.
- Stiskněte pravé tlačítko.

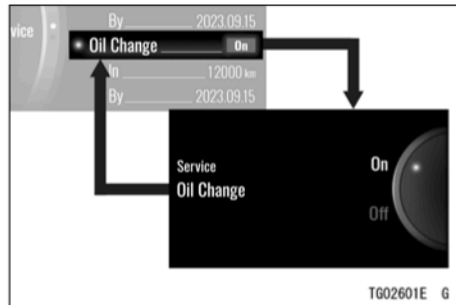

➔ : Při stisknutí pravého tlačítka bude probíhat opakovaná změna

- Pomocí levého tlačítka zvýrazněte položku „On“ (Zapnuto) u položky „Oil Change“ (Výměna oleje).
- Stisknutím pravého tlačítka přejděte na následující obrazovku.
- Pomocí levého tlačítka nastavte požadovanou vzdálenost.
- Stiskněte pravé tlačítko.

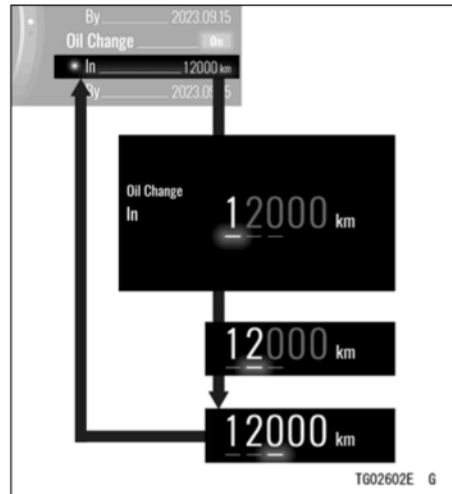

➔ : Při stisknutí pravého tlačítka bude probíhat opakovaná změna

POZNÁMKA

- Nastavení data nelze měnit manuálně. Při zapnutí této funkce nebo při změně vzdálenosti se automaticky nastaví na

184 VŠEOBECNÉ INFORMACE

zpoždění o 1 rok. Například, je-li aktuální datum „2022.09.15“, bude provedeno nastavení na „2023.09.15“.

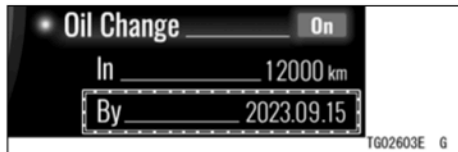

Nastavení jezdce

Zde je umožněno jezdcovi provedení nastavení vzdálenosti pro určitou položku údržby.

- Pomocí levého tlačítka zvýrazněte položku „Rider Setting“ (Nastavení jezdce).
- Stisknutím pravého tlačítka přejděte na následující obrazovku.
- Pomocí levého tlačítka zvolte zapnuto nebo vypnuto.
- Stiskněte pravé tlačítko.

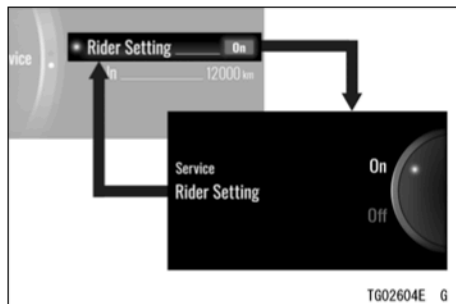

➔ : Při stisknutí pravého tlačítka bude probíhat opakovaná změna

- Pomocí levého tlačítka zvýrazněte položku „On“ (zapnuto) u položky „Rider Setting“ (Nastavení jezdce).
- Stisknutím pravého tlačítka přejděte na následující obrazovku.
- Pomocí levého tlačítka nastavte požadovanou vzdálenost.
- Stiskněte pravé tlačítko.

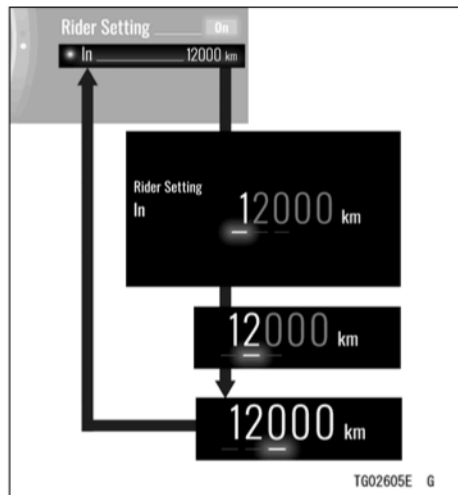

➔ : Při stisknutí pravého tlačítka bude probíhat opakovaná změna

Bluetooth

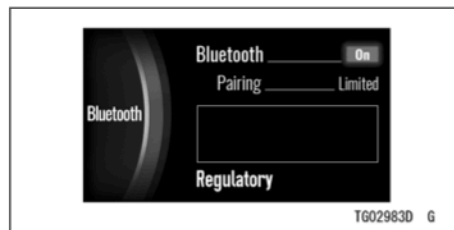

Bluetooth: Zapíná nebo vypíná bezdrátovou technologii Bluetooth.

Párování: Zapíná režim párování Bluetooth.

Předpisy: Zobrazuje získanou certifikační značku.

POZNÁMKA

○ *Chcete-li použít funkci Bluetooth, musíte mít aplikaci „RIDEOLGY THE APP“.*

186 VŠEOBECNÉ INFORMACE

- Vstupte do režimu menu.
- Pomocí levého tlačítka zvýrazněte položku „Bluetooth“.
- Stisknutím pravého tlačítka přejděte na následující obrazovku.

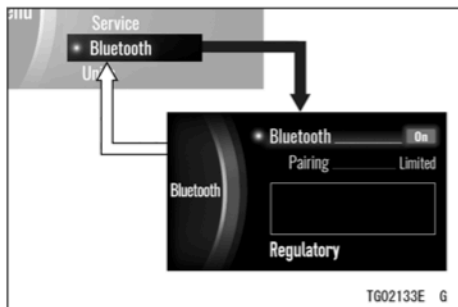

- ➔ : Při stisknutí pravého tlačítka bude probíhat opakovaná změna
- ⇨ : Při stisknutí a držení pravého tlačítka bude probíhat opakovaná změna

Bluetooth

Zapnutí nebo vypnutí funkce Bluetooth.

- Pomocí levého tlačítka zvýrazněte položku „Bluetooth“.
- Stisknutím pravého tlačítka přejděte na následující obrazovku.
- Pomocí levého tlačítka zvolte zapnuto nebo vypnuto.
- Stiskněte pravé tlačítko. Zvolíte-li možnost „On“ (zapnuto), motocykl začne vyhledávat chytré zařízení.
- Zapněte funkci Bluetooth na chytrém zařízení a spusťte aplikaci.

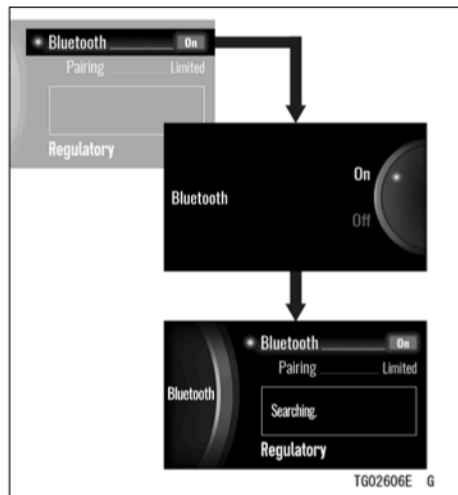

➔ : Při stisknutí pravého tlačítka bude probíhat opakovaná změna

POZNÁMKA

- *Detekuje-li motocykl spárované zařízení, automaticky se připojí.*

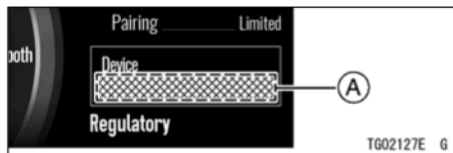

A. Název připojeného zařízení

POZNÁMKA

- *Nemá-li motocykl spárované zařízení, automaticky přepne režim párování na možnost „Open“ (Otevřít).*

Párování

Zapíná režim párování Bluetooth. Při komunikaci se spárovaným zařízením je používána možnost „Limited“ (Omezeno).

Možnost „Open“ (Otevřít) může navázat komunikaci s novým zařízením.

- Pomocí levého tlačítka zvýrazněte položku „Pairing“.(Párování).
- Stisknutím pravého tlačítka přejděte na následující obrazovku.

188 VŠEOBECNÉ INFORMACE

- Pomocí levého tlačítka zvolte možnosti „Limited“ (Omezeno) nebo „Open“ (Otevřít). Zvolíte-li možnost „Open“ (Otevřít), motocykl začne vyhledávat nespárované chytré zařízení.
- Zapněte funkci Bluetooth na nespárovaném chytrém zařízení a spusťte aplikaci.

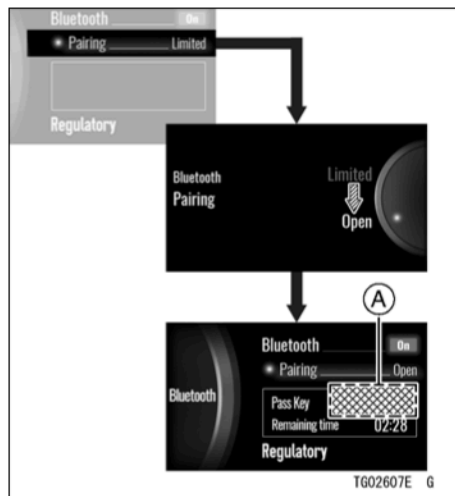

- ➔ : Při stisknutí pravého tlačítka bude probíhat opakovaná změna
- ➡ : Při stisknutí levého tlačítka bude probíhat opakovaná změna

A. Přístupový klíč (PIN)

- V menu nastavení párování v této

aplikaci zvolte „Ninja ZX-4R“ a klepněte na tlačítko připojení. Motocykl zobrazuje na displeji přístupový klíč (PIN).

- Zadejte přístupový klíč (PIN) do nespárovaného zařízení.

POZNÁMKA

- Pokud motocykl toto zařízení nedetekuje, přiblížte zařízení blíže k měřícím přístrojům.

Předpis

- Pomocí levého tlačítka zvýrazněte položku „Regulatory“ (Předpis).
- Stisknutím pravého tlačítka přejděte na následující obrazovku.
- Stiskněte pravé tlačítko.

Jednotky

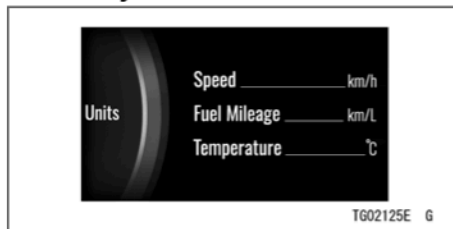

Rychlost: Přepíná jednotky rychlosti mezi km/h a mph.

Spotřeba paliva: Přepíná jednotky pro spotřebu paliva.

Teplota: Přepíná jednotky teploty mezi °C a °F.

- Vstupte do režimu menu.
- Pomocí levého tlačítka zvýrazněte položku „Units“ (Jednotky).
- Stisknutím pravého tlačítka přejděte na následující obrazovku.

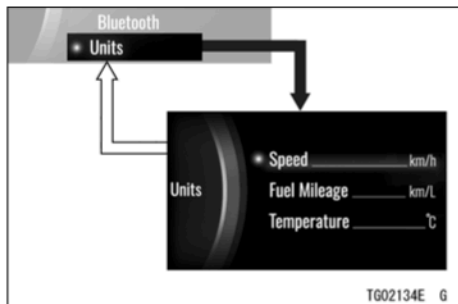

➔ : Při stisknutí pravého tlačítka bude probíhat opakovaná změna

⇨ : Při stisknutí a držení pravého tlačítka bude probíhat opakovaná změna

Rychlost

Zde jsou přepínány jednotky pro rychlost jízdy.

- Pomocí levého tlačítka zvýrazněte položku „Speed“ (Rychlost).
- Stisknutím pravého tlačítka přejděte na následující obrazovku.
- Pomocí levého tlačítka zvolte jednotky „km/h“ nebo „mph“.

- Stiskněte pravé tlačítko.

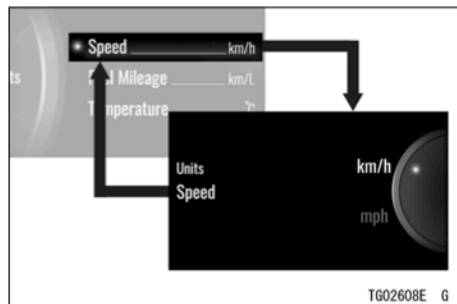

➔ : Při stisknutí pravého tlačítka bude probíhat opakovaná změna

Spotřeba paliva

Přepíná jednotky pro spotřebu paliva.

- Pomocí levého tlačítka zvýrazněte položku „Fuel Mileage“ (Spotřeba paliva).
- Stisknutím pravého tlačítka přejděte na následující obrazovku.

- Pomocí levého tlačítka zvolte jednotky.
- Stiskněte pravé tlačítko.

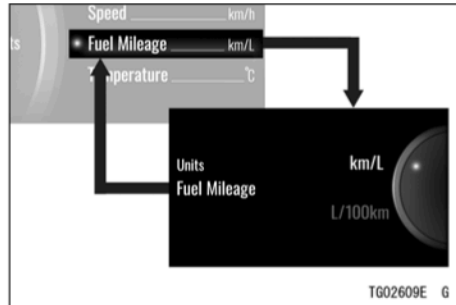

➔ : Při stisknutí pravého tlačítka bude probíhat opakovaná změna

POZNÁMKA

- Volby se změní podle nastavené jednotky pomocí položky „Speed“ (Rychlost).

Teplota

Přepíná jednotky pro teplotu.

- Pomocí levého tlačítka zvýrazněte položku „Temperature“ (Teplota).
- Stisknutím pravého tlačítka přejděte na následující obrazovku.
- Pomocí levého tlačítka zvolte „°C“ nebo „°F“.
- Stiskněte pravé tlačítko.

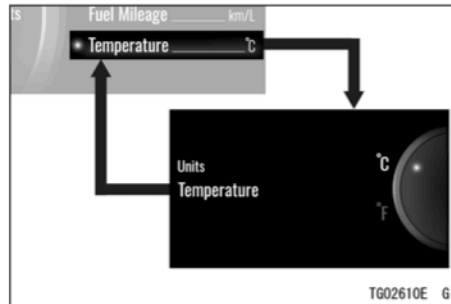

➔ : Při stisknutí pravého tlačítka bude probíhat opakovaná změna

Stopky

(Pouze u rozvržení displeje typu 2)

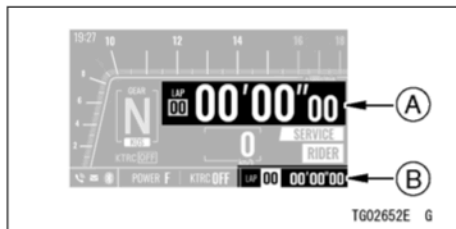

- A. Měřicí displej
B. Informační displej

Měřicí displej

Tyto stopky mohou zaznamenat čas až na 99 okruhů.

- Přepněte rozvržení displeje na typ 2 (viz část Režim menu).
- Stisknete tlačítko LAP. Stopky začnou měřit čas.
- Stisknete-li tlačítko LAP během měření času, na 10 sekund se zobrazí čas předchozího okruhu. Čas okruhu se

zaznamená při každém stisknutí tlačítka LAP.

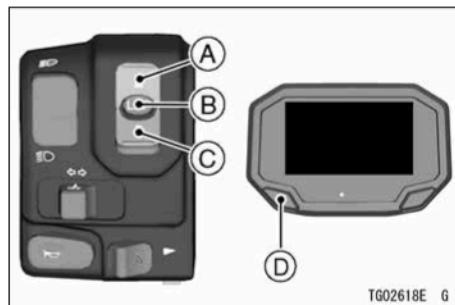

- A. Horní tlačítko
B. Tlačítko LAP
C. Spodní tlačítko
D. Levé tlačítko

POZNÁMKA

- Stopky počítají nepřetržitě a ukazují čas předcházejícího okruhu. Zatímco je zobrazen čas předcházejícího kola, stisknete tlačítko LAP, aby došlo k přepnutí na čas aktuálního okruhu.

- Lze uložit čas až na 99 okruhů a další časy nejsou zaznamenávány.
- Stiskněte a držte tlačítko LAP. Stopy se zastaví.

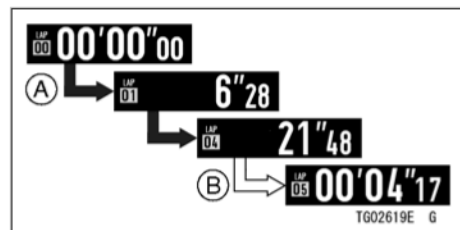

- ➔ : Při stisknutí tlačítka LAP bude probíhat opakovaná změna
- ⇨ : Při stisknutí a držení tlačítka LAP bude probíhat opakovaná změna

- A. Měření času je zahájeno
- B. Měření času je zastaveno

- Při zastavování stopek stiskněte horní nebo spodní tlačítko. Displej se přepne při každém stisknutí horního nebo spodního tlačítka.

POZNÁMKA

- Číslo okruhu „00“ znamená celkový čas všech okruhů.

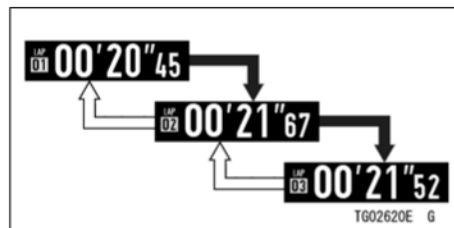

- ➔ : Při stisknutí horního tlačítka bude probíhat opakovaná změna
- ⇨ : Při stisknutí spodního tlačítka bude probíhat opakovaná změna

Jak resetovat

- Stiskněte a držte levé tlačítko při zastavování stopek.

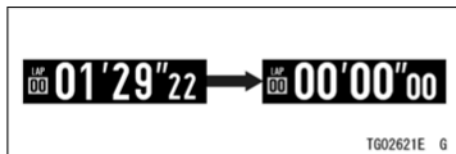

➔ : Při stisknutí a držení levého tlačítka bude probíhat opakovaná změna

POZNÁMKA

- Všechny záznamy nejsou vymazány, i když je klíček ve spínací skřínce v poloze vypnuto.

Informační displej

- Informační displej může být změněn stisknutím pravého tlačítka.

POZNÁMKA

- Displej nelze změnit, probíhá-li měření času nebo v případě, kdy zůstává záznam času na okruh.

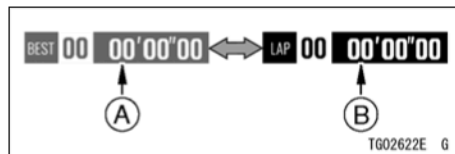

➔ : Při stisknutí pravého tlačítka bude probíhat opakovaná změna

- A. Nejlepší okruh
- B. Poslední okruh

- Stisknete-li tlačítko LAP během měření času, na informačním displeji se na 10 sekund zobrazí časový rozdíl od nejlepšího okruhu.

POZNÁMKA

- Pro první okruh se na informačním displeji zobrazí časový rozdíl od doby před měřením času.
- Po 10 sekundách se zobrazení časového rozdílu přepne na nejlepší okruh nebo poslední okruh.

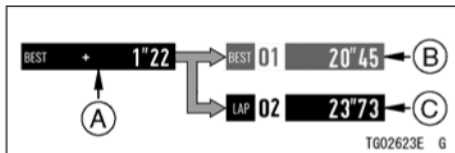

- A. Časové rozdíly
- B. Nejlepší okruh
- C. Poslední okruh



Měřicí přístroje (ER500F/EX500J)

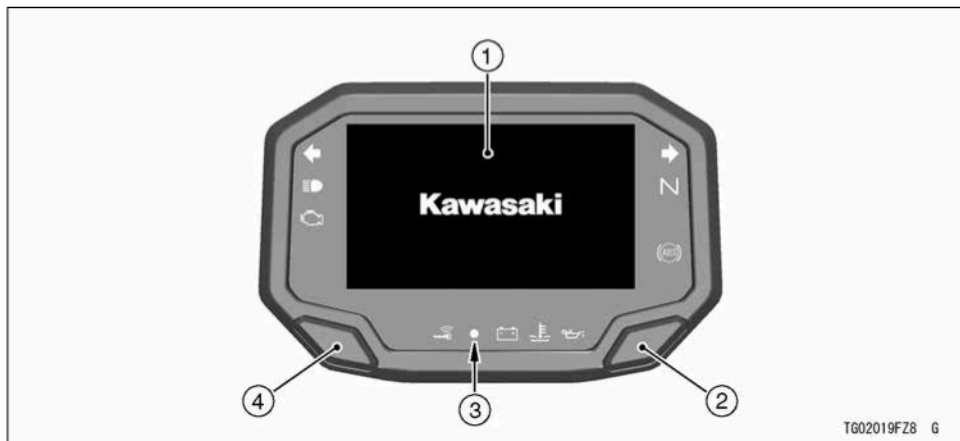

1. Obrazovka displeje
2. Pravé tlačítko
3. Snímač jasu
4. Levé tlačítko

1. Indikátor zařazeného převodového stupně
2. Otáčkoměr
3. Rychloměr
4. Hodiny
5. Ukazatel teploty chladicí kapaliny
6. Multifunkční displej
 - Celkové počítadlo kilometrů
 - Denní počítadlo kilometrů A/B
 - Aktuální spotřeba paliva
 - Průměrná spotřeba paliva
 - Dojezd
 - Průměrná rychlost
 - Celková doba
 - Napětí akumulátoru
7. Indikátor servisu
8. Kontrolka připojení komunikační jednotky
9. Palivoměr
10. Indikátor ekonomické jízdy

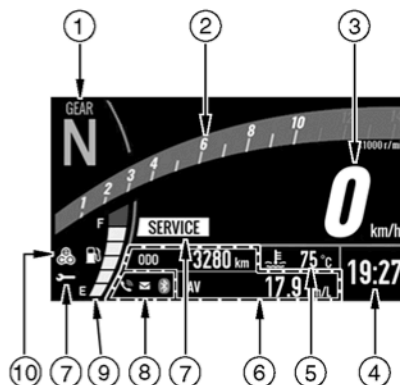

Změna barvy pozadí

- Je-li na multifunkčním displeji zobrazena aktuální spotřeba paliva, dojezd nebo napětí akumulátoru, po stisknutí a držení pravého tlačítka můžete provádět změnu barvy pozadí displeje.

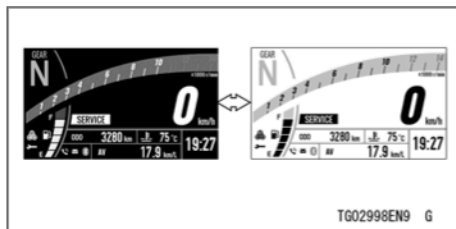

⇔ : Při stisknutí a držení pravého tlačítka bude probíhat opakovaná změna

POZNÁMKA

- Je-li na multifunkčním displeji zobrazena průměrná spotřeba paliva, průměrná rychlost nebo celková doba, stisknutím a podržením pravého tlačítka bude provedeno resetování položky a barva pozadí displeje se nezmění.

Snímač jasu

Jas měřicího přístroje je nastavován automaticky v závislosti na jasu okolního prostředí.









POZNÁMKA

- *Dávejte pozor, abyste při jízdě s tímto vozidlem nezakryli snímač okolního jasu na měřicím přístroji.*

Nastavení jasu měřicího přístroje

- Jas tohoto měřicího přístroje může být nastaven ve třech úrovních. Viz Jas v části Režim menu.

Kontrolky

1. ➔ Kontrolka pravého ukazatele směru (zelená)
2. **N** Kontrolka neutrálu (zelená)
3.  Kontrolka ABS (žlutá)
4.  Výstražná kontrolka tlaku oleje (červená)
5.  Výstražná kontrolka teploty chladicí kapaliny (červená)
6.  Výstražná kontrolka akumulátoru (červená)
7.  Kontrolka KIPASS (žlutá) (pouze model EX500J)
8.  Výstražná kontrolka množství paliva
9.  Výstražná kontrolka motoru (žlutá)
10.  Kontrolka dálkového světla (modrá)
11. ⬅ Kontrolka levého ukazatele směru (zelená)

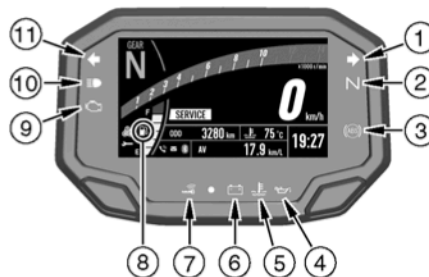

Funkce indikátoru po úvodním zapnutí



Po zapnutí zapalování se všechny kontrolky rozsvítí/zhasnou, jak je uvedeno v tabulce. Nepracuje-li jakýkoli indikátor správně, svěťte kontrolu autorizovanému prodejci Kawasaki.

SVÍTÍ			Kontrolky
<input type="checkbox"/>	<input type="checkbox"/>	<input type="checkbox"/>	* N
<input type="checkbox"/>	<input type="checkbox"/>	<input type="checkbox"/>	
<input type="checkbox"/>	<input checked="" type="checkbox"/>	<input checked="" type="checkbox"/>	**

SVÍTÍ: Je-li zapnuta spínací skříňka zapalování.

: Po několika sekundách.

: Je-li startován motor

: Svítí.

: Nesvítí.



* : zhasne krátce po rozjezdu motocyklu.

** : Pouze model EX500J



Jestliže výstražné kontrolky nebo indikátory svítí nebo blikají

Objeví-li se výstražné kontrolky, může dojít k problému s funkcí vozidla.

Po zastavení vozidla na bezpečném místě postupujte podle pokynů v tabulce.





Kontrolky	Stav	Akce
	SVÍTÍ	Tato kontrolka se rozsvítí, je-li napětí akumulátoru nižší než 11,0 V nebo vyšší než 16,0 V. Je-li napětí akumulátoru nižší než 11,0 V, proveďte jeho nabití. Nedojde-li tímto způsobem k vyřešení problému, kontaktujte autorizovaného prodejce Kawasaki.
	SVÍTÍ	Tato kontrolka se rozsvítí vždy v případě, kdy je teplota chladicí kapaliny během provozu příliš vysoká. Zastavte motor a po jeho vychladnutí zkontrolujte v nádrži chladicí kapaliny množství chladicí kapaliny. Je-li množství chladicí kapaliny nedostatečné, doplňte do nádržky potřebné množství chladicí kapaliny. Kontaktujte autorizovaného prodejce Kawasaki.
	SVÍTÍ	Tato kontrolka se rozsvítí, kdykoli je tlak oleje nebezpečně nízký nebo je-li klíček ve spínací skříňce nastaven v poloze zapnuto a motor není v chodu. Zůstane-li tato kontrolka svítit i při vyšších otáčkách, než je volnoběh, ihned zastavte motor a zkontrolujte množství motorového oleje. Je-li množství motorového oleje nedostatečné, doplňte motorový olej. Je-li množství motorového oleje správné, kontaktujte autorizovaného prodejce Kawasaki.

Další ukazatele

Kontrolky	Stav	Akce
	Změna barvy na oranžovou a blikání (nejnižší segment)	Zbývající palivo: Asi 2,8 l Při nejbližší příležitosti doplňte palivo. Je-li vozidlo na bočním stojanu, výstražná kontrolka nedokáže odhadnout množství zbývajícího paliva v nádrži. Chcete-li ověřit množství paliva v nádrži, postavte motocykl do svislé polohy.
	Změna barvy na oranžovou a blikání (všechny segmenty)	Výstražný systém množství paliva nepracuje správně. Kontaktujte autorizovaného prodejce Kawasaki.
	SVÍTÍ	Systém DFI je poškozen. Kontaktujte autorizovaného prodejce Kawasaki.
	Bliká	
	SVÍTÍ	Kontrolka ABS se může rozsvítit při následujících specifických podmínkách ¹ . Objeví-li se tato kontrolka, nejdříve vypněte a potom znovu zapněte zapalování a rozjed'te se na motocyklu. Kontrolka ABS by potom měla zhasnout. Jestliže nezhasne, mohlo dojít k poruše ABS. ABS nebude funkční, ale konvenční brzdy pracují. Kontaktujte autorizovaného prodejce Kawasaki.

- *1: Po nepřetržité jízdě na nerovné vozovce.
- Je-li motor startován se zvednutým stojanem a je-li v převodovce zařazen převodový stupeň, a zadní kolo se otáčí. ■
- Při akceleraci, která je tak prudká, že přední kolo zvedne nad zem.
- V případě, kdy bylo ABS vystaveno silnému elektrickému rušení.
- Je-li abnormální tlak v pneumatikách. Upravte tlak vzduchu v pneumatikách.
- Je-li použita pneumatika, která se liší od standardní velikosti. Použijte pneumatiku se standardním rozměrem.
- Je-li deformován ráfek kola. Vyměňte kolo.

Další ukazatele

Kontrolky	Stav
	Je-li přepínač ukazatelů směru přepnut doleva, bude blikat tato kontrolka.
	Je-li přepínač ukazatelů směru přepnut doprava, bude blikat tato kontrolka.
	Při zapnutí dálkového světla bude svítit tato kontrolka.
N	Je-li v převodovce zařazen neutrální, bude svítit tato kontrolka.
 (Pouze model EX500J)	Je-li baterie klíčenky (FOB) vybitá nebo dojde-li ke ztrátě klíčenky (FOB), tato kontrolka bliká. Další informace najdete v části Kontrolka systému KIPASS / Kontrolka klíče. Dodržujte zde uvedené pokyny.

Rychloměr/Otáčkoměr

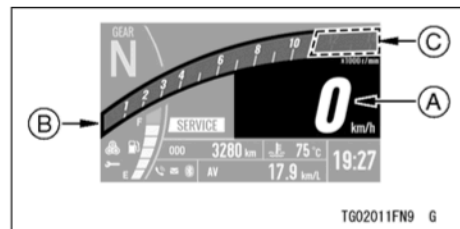

- A. Rychloměr
- B. Otáčkoměr
- C. Červená zóna

Rychloměr

Tento rychloměr je digitální a může být nastaven na km/h nebo mph.

Nastavení jednotek můžete změnit tak, aby vyhovovalo místním předpisům. Před jízdou se ujistěte, zda jsou nastaveny správné jednotky. Viz část Režim menu.

Otáčkoměr

Otáčkoměr zobrazuje otáčky motoru v otáčkách za minutu (ot./min).

UPOZORNĚNÍ

Otáčky motoru by neměly vstoupit do červené zóny. Jsou-li otáčky v červené zóně, motor je přetěžován a může dojít k jeho vážnému poškození.

Tento otáčkoměr slouží také jako ukazatel řazení.

Popis

Ukazatel teploty chladicí kapaliny

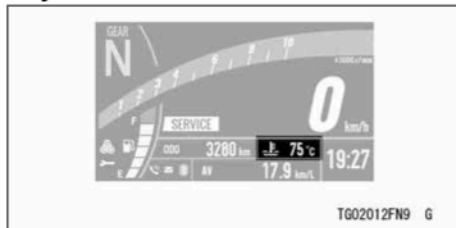

Tento ukazatel zobrazuje teplotu chladicí kapaliny. Zobrazení tohoto ukazatele je uvedeno níže.

Teplota chladicí kapaliny	Displej
Méně než 40 °C	Je zobrazeno „---“
Více než 115 °C	Začíná blikání
Více než 120 °C	Objeví se symbol „Hi“ a bude zahájeno blikání

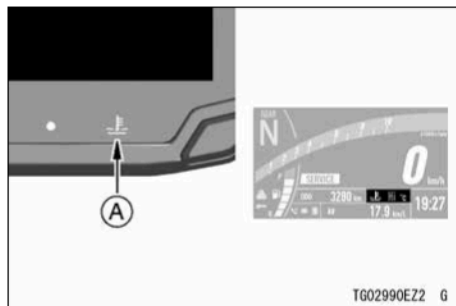

A. Výstražná kontrolka teploty chladicí kapaliny

UPOZORNĚNÍ

Je-li zobrazena teplota chladicí kapaliny „Hi“, zastavte motor. Ponechání motoru v chodu může vést k jeho vážnému poškození přehřátím.

Ukazatel zařazeného převodového stupně

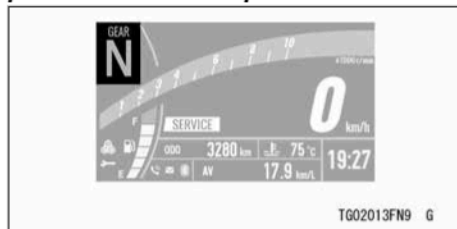

Je zobrazen aktuální převodový stupeň. Je-li v převodovce zařazená neutrál, objeví se „N“.

POZNÁMKA

○ *Nejsou-li převodové stupně v převodovce správně zařazeny, ukazatel zařazeného převodového stupně zmizí.*

Tento ukazatel zařazeného převodového stupně slouží také jako ukazatel řazení.

Funkce indikátoru řazení na vyšší převodové stupně

Funkce indikátoru řazení na vyšší převodové stupně indikuje načasování pro přeřazení na vyšší převodové stupně. Od 500 otáček za minutu (ot./min) před dosažením nastavených otáček motoru změní ukazatel zařazeného převodového stupně barvu na oranžovou, a ukazatel zařazeného převodového stupně začnou pomalu blikat. Jakmile otáčky motoru dosáhnou nastavené hodnoty, otáčkoměr také změní barvu na oranžovou, a ukazatel zařazeného převodového stupně a otáčkoměr budou blikat rychle.

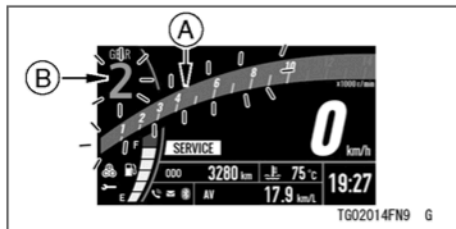

- A. Otáčkoměr (změní barvu na oranžovou a bliká)
 B. Ukazatel zařazeného převodového stupně (změní barvu na oranžovou a bliká)

Funkce indikátoru řazení na vyšší převodové stupně může být zapnuta nebo vypnuta, a může být nastavena přednastavená hodnota.

Nastavení funkce indikátoru řazení na vyšší převodové stupně

- Viz Nastavení vozidla v části Režim menu.

Palivoměr

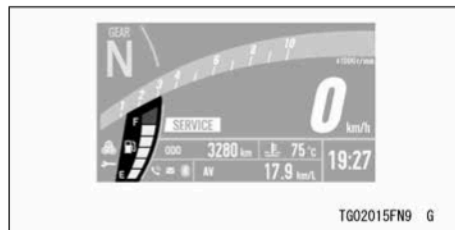

Množství paliva v palivové nádrži je znázorněno počtem zobrazených segmentů mezi značkami E (prázdná) a F (plná).

POZNÁMKA

- Dojde-li k rozsvícení nebo blikání výstražné kontrolky množství paliva, postupujte podle části „Jestliže výstražné kontrolky svítí nebo blikají“ v kapitole Kontrolky.

Kontrolka připojení komunikační jednotky

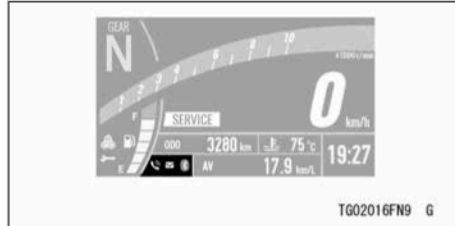

Ikona komunikační jednotky se rozsvítí, jakmile se vaše chytré zařízení připojí k vozidlu. Ikona komunikační jednotky bliká, vyhledává-li vozidlo vaše chytré zařízení. Ikona telefonu bude zobrazena, když vaše chytré zařízení přijímá telefonní hovor. Ikona obálky bude zobrazena, když bude přijímán e-mail nebo textová zpráva.



- A. Ikona komunikační jednotky
- B. Ikona telefonu
- C. Ikona obálky

Jak nastavit připojení komunikační jednotky

POZNÁMKA

- *Chcete-li použít funkci komunikační jednotky, musíte mít aplikaci „RIDEOLGY THE APP MOTORCYCLE“.*
- *Detekuje-li motocykl spárované zařízení, automaticky se připojí.*
- Otočte spínač zapalování do polohy zapnuto.
- Zapněte funkci komunikační jednotky na nespárovaném zařízení a spusťte aplikaci, zatímco bude kontrolka komunikační jednotky blikat.

POZNÁMKA

- *Po připojení k chytrému zařízení ikona komunikační jednotky pomalu bliká.*
- *Nebude-li chytré zařízení detekováno déle než 3 minuty nebo zahájíte-li jízdu dříve, než vozidlo rozpozná toto chytré zařízení, ikona komunikační jednotky zhasne.*
- *Pokud ikona komunikační jednotky zhasne, před připojením chytrého zařízení nejdříve vypněte zapalování a potom jej znovu zapněte.*
- *Bliká-li ikona komunikační jednotky rychle, svěřte její kontrolu servisu autorizovaného prodejce Kawasaki. Komunikační jednotka může být poškozena nebo odpojena.*
- V menu nastavení párování aplikace vyberte svůj produkt a klepněte na tlačítko připojit.

- Když se na zařízení zobrazí obrazovka pro přístupový klíč (PIN), zadejte následující přístupový klíč (PIN).

Přístupový klíč (PIN): 833454

POZNÁMKA

- *Pokud motocykl toto zařízení nedetekuje, přiblížte zařízení blíže k přední části sedadla jezdce.*
- *Je-li zadán nesprávný přístupový klíč (PIN), vraťte se na předcházející krok.*

Připojení komunikační jednotky

Tento motocykl se může připojit k chytrému zařízení prostřednictvím vestavěné bezdrátové technologie komunikační jednotky.

Pomocí aplikace „RIDELOGY THE APP MOTORCYCLE“ lze získat přístup k několika údajům o vašem vozidle.

VÁROVÁNÍ

Z bezpečnostních důvodů nepoužívejte chytré zařízení během řízení motocyklu.

POZNÁMKA

○ Některá chytrá zařízení nemusí být kompatibilní, i když mají k dispozici technologii komunikační jednotky.

Indikátor ekonomické jízdy

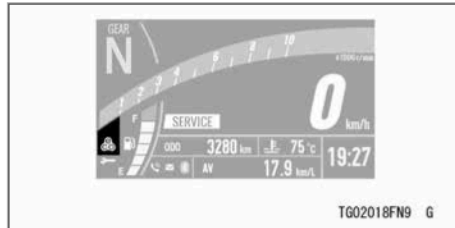

Při stylu jízdy, který je zaměřen na nízkou spotřebu paliva, se na měřicím přístroji objeví indikátor ekonomické jízdy. Tím je indikován režim nízké spotřeby

paliva. Sledování indikátoru ekonomické jízdy může jezdcovi pomoci minimalizovat spotřebu paliva.

VÁROVÁNÍ

Nebudete-li sledovat dopravní situaci během jízdy, zvyšuje se riziko nehody s možným následkem vážného nebo smrtelného zranění. Nezaměřujte svou pozornost neustále na tento indikátor ekonomické jízdy.

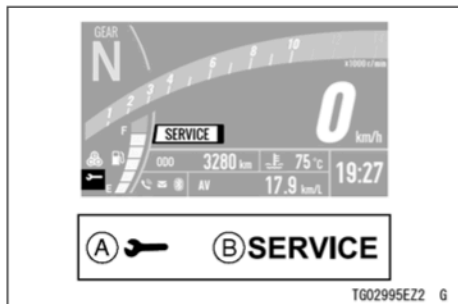
Indikátor servisu

- A. Indikátor servisu
B. Zpráva „SERVICE“

Tento motocykl má tři typy připomenutí údržby. Standardní plán údržby Kawasaki, uživatelem definovaný interval pro olej a uživatelem definovaný interval pro pravidelnou údržbu, které vám pomohou s údržbou vašeho stroje Kawasaki.

Dosáhne-li datum nebo vzdálenost nastavené hodnoty, zobrazí se indikátor servisu a zpráva na displeji při každém zapnutí zapalování.

Po uplynutí 30 sekund zmizí pouze zpráva „SERVICE“.

Nastavení připomenutí údržby

- Viz Servis v části Režim menu.

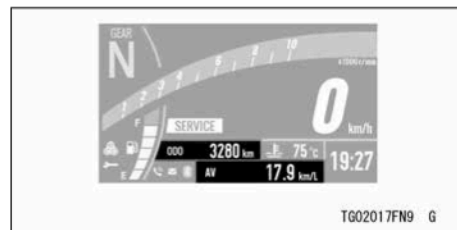
Multifunkční displej

- Stisknutím levého tlačítka provedte volbu níže uvedených položek. Položky na displeji se zapínají v následujícím pořadí.

Celkové počítadlo kilometrů
Denní počítadlo kilometrů A
Denní počítadlo kilometrů B

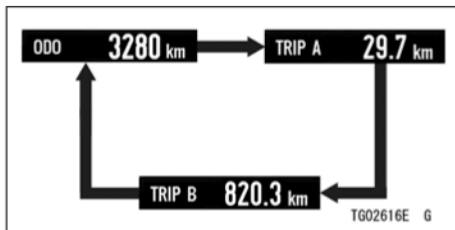

➔ : Při stisknutí levého tlačítka bude probíhat opakovaná změna

- Stisknutím pravého tlačítka provedte volbu níže uvedených položek. Položky na displeji se zapínají v následujícím pořadí.

Aktuální spotřeba paliva
Průměrná spotřeba paliva
Dojezd
Průměrná rychlost
Celková doba
Napětí akumulátoru

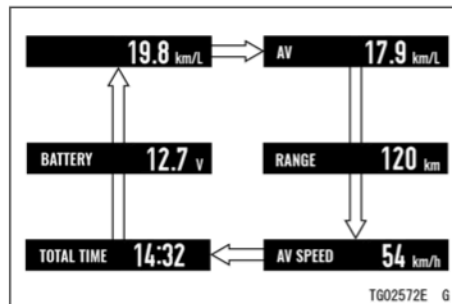

➔ : Při stisknutí pravého tlačítka bude probíhat opakovaná změna

Celkové počítadlo kilometrů

Celkové počítadlo kilometrů zobrazuje celkovou ujetou vzdálenost. Toto počítadlo nemůže být vynulováno.

POZNÁMKA

- *Jakmile toto počítadlo dosáhne hodnoty 999999, dojde k jeho zastavení a zablokování.*

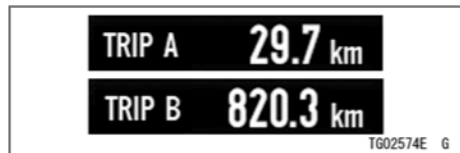
Denní počítadlo kilometrů

Denní počítadlo kilometrů zobrazuje ujetou vzdálenost od posledního vynulování.

POZNÁMKA

- *Dosáhne-li denní počítadlo kilometrů během jízdy hodnoty 9999,9, počítadlo se vynuluje a zahájí načítání opět od hodnoty 0,0.*

Jak vynulovat počítadlo

Viz část Resetování multifunkčního displeje.

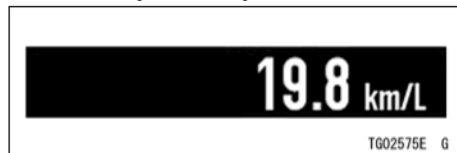
Aktuální spotřeba paliva

Zobrazuje okamžitou spotřebu paliva.

POZNÁMKA

- *Je-li klíček ve spínací skříňce nastaven do polohy zapnuto, zobrazí se číselná hodnota „-.-“. Po několika sekundách jízdy bude zobrazena číselná hodnota.*

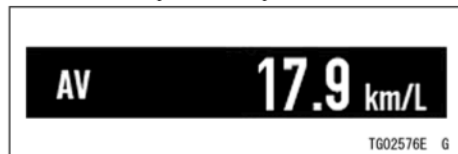
Průměrná spotřeba paliva

Zobrazuje průměrnou spotřebu paliva od vynulování.

Jak vynulovat počítadlo

Viz část Resetování multifunkčního displeje.

Dojezd

Udává dojezd na palivo zbývající v palivové nádrži.

POZNÁMKA

- *Je-li k dispozici dostatek paliva, vedle hodnoty dojezdu se objeví symbol „(+“.*
- *Hodnota dojezdu již nebude zobrazována, je-li množství paliva příliš malé potom, co začne blikat výstražná kontrolka množství paliva.*
- *Chcete-li obnovit zobrazení hodnoty dojezdu, doplňte palivo alespoň na úroveň potřebnou k tomu, aby přestala blikat výstražná kontrolka množství paliva. Dojezd se může stále zobrazovat s malým množstvím paliva, ale nebude přesný, dokud nedoplníte dostatek paliva, aby výstražná kontrolka množství paliva přestala blikat.*

Průměrná rychlost



Zobrazuje průměrnou rychlost vozidla od vynulování.

Jak vynulovat počítadlo

Viz část Resetování multifunkčního displeje.

Celková doba



Zobrazuje dobu, která uplynula, když byl klíček ve spínací skříňce v poloze zapnuto.

POZNÁMKA

- *Jakmile bude dosaženo hodnoty 99:59, displej se zastaví a zablokuje.*

Jak vynulovat počítadlo

Viz část Resetování multifunkčního displeje.

Napětí akumulátoru



Zobrazuje aktuální napětí akumulátoru.

POZNÁMKA

- *Napětí akumulátoru je zobrazeno v rozsahu 9,0–16,0 V. Dojde-li k překročení rozsahu displeje, indikace je pevně nastavena na maximální nebo minimální hodnotu.*

- Napětí akumulátoru zobrazené na tomto displeji se může lišit od numerické hodnoty napětí akumulátoru, která byla změřena jiným zařízením.

Resetování multifunkčního displeje

Resetovány mohou být následující položky multifunkčního displeje.

Denní počítadlo kilometrů A/B
Průměrná spotřeba paliva
Průměrná rychlost
Celková doba

- Stisknutím levého nebo pravého tlačítka zobrazíte položky, které mohou být resetovány.
- Stiskněte levé nebo pravé tlačítko a držte jej, dokud nebude resetování dokončeno.

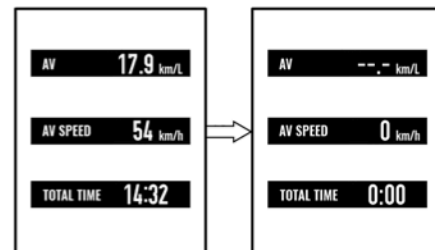
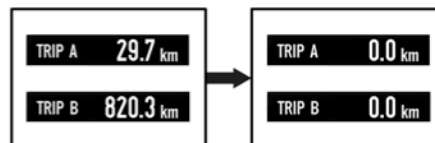

TG02581E G

- ➔ : Při stisknutí a držení levého tlačítka bude probíhat opakovaná změna
- ⇨ : Při stisknutí a držení pravého tlačítka bude probíhat opakovaná změna

Režim menu



V režimu menu mohou být nastaveny různé funkce tohoto vozidla.

POZNÁMKA

○ *Překročí-li rychlost vozidla 5 km/h, režim menu nelze zobrazit.*

Jak vstoupit/vystoupit z režimu menu.

- Stiskněte a držte levé a pravé tlačítko displeje, abyste provedli vstup nebo výstup.

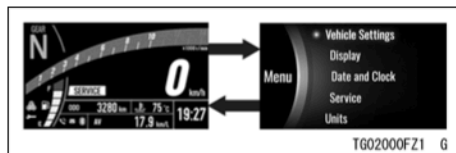

➔ : Při stisknutí a držení levého a pravého tlačítka bude probíhat opakovaná změna

Základní operace v režimu menu

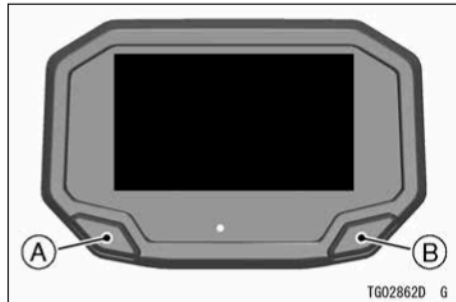

- Přesunutí zvýrazněné položky nebo výběr položky
- Přechod na další obrazovku (nastavení) nebo návrat na předchozí obrazovku (zrušení)

Nastavení vozidla

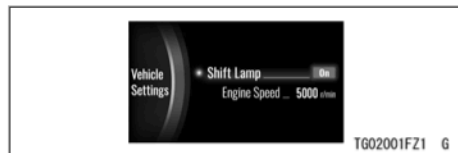

Kontrolka řazení: Zapnutí nebo vypnutí systému indikátoru řazení na vyšší převodové stupně.

Otáčky motoru: Nastavte otáčky motoru pro indikátor řazení na vyšší převodové stupně.

- Vstupte do režimu menu.
- Zvýrazněte položku „Vehicle Setting“ (Nastavení vozidla) pomocí levého tlačítka.
- Stisknutím pravého tlačítka přejděte na následující obrazovku.

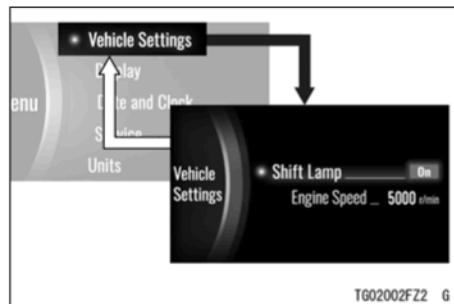

- ➔ : Při stisknutí pravého tlačítka bude probíhat opakovaná změna
- ⇨ : Při stisknutí a držení pravého tlačítka bude probíhat opakovaná změna

Kontrolka řazení

Zapnutí nebo vypnutí funkce indikátoru řazení na vyšší převodové stupně.

- Pomocí levého tlačítka zvýrazněte položku „Shift lamp“ (Kontrolka řazení).
- Stisknutím pravého tlačítka přejděte na následující obrazovku.

220 VŠEOBECNÉ INFORMACE

- Pomocí levého tlačítka zvolte zapnuto nebo vypnuto.
- Stiskněte pravé tlačítko.

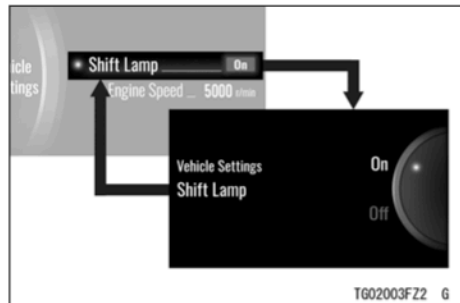

➔ : Při stisknutí pravého tlačítka bude probíhat opakovaná změna

POZNÁMKA

- Viz část Popis, kde jsou uvedeny podrobnosti o funkci indikátoru řazení na vyšší převodové stupně.

Otáčky motoru

Nastavuje časování, kdy pracuje indikátor řazení na vyšší převodové stupně.

POZNÁMKA

- *Je-li nastavení „Shift lamp“ (Kontrolka řazení) vypnuto, tato položka je zašedlá.*
- Pomocí levého tlačítka zvýrazněte položku „Engine speed“ (Otáčky motoru).
- Stisknutím pravého tlačítka přejděte na následující obrazovku.
- Pomocí levého tlačítka nastavte požadované otáčky motoru.
- Stiskněte pravé tlačítko.

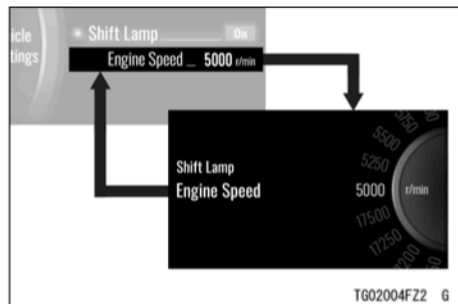

➔ : Při stisknutí pravého tlačítka bude probíhat opakovaná změna

Displej



Jas: Nastavte podsvícení displeje.

Jas

Nastavuje jas podsvícení obrazovky ve dvou úrovních.

- Vstupte do režimu menu.
- Pomocí levého tlačítka zvýrazněte položku „Display“ (Displej).
- Stisknutím pravého tlačítka přejděte na následující obrazovku.
- Pomocí levého tlačítka upravte nastavení.
- Stiskněte pravé tlačítko.

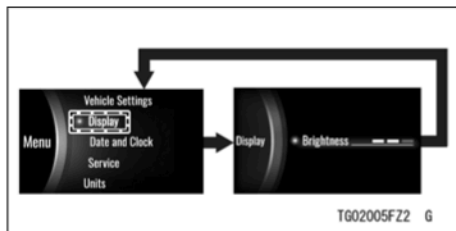

➔ : Při stisknutí pravého tlačítka bude probíhat opakovaná změna

Datum a hodiny

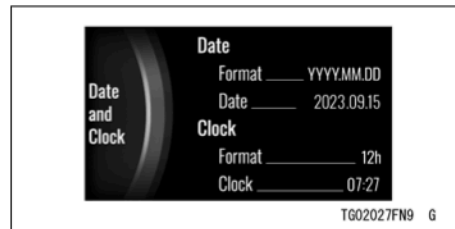

Datum: Nastavte datum

Hodiny: Nastavte hodiny

Formát: Vyberte zápis data a času

- Vstupte do režimu menu.
- Pomocí levého tlačítka zvýrazněte položku „Date and Clock“ (Datum a hodiny).
- Stisknutím pravého tlačítka přejděte na následující obrazovku.

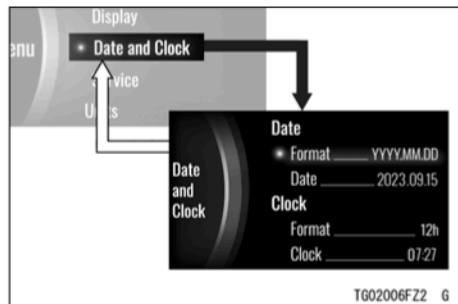

- ➔ : Při stisknutí pravého tlačítka bude probíhat opakovaná změna
- ⇒ : Při stisknutí a držení pravého tlačítka bude probíhat opakovaná změna

Formát (Datum)

Zde se mění formát u data.

- Pomocí levého tlačítka zvýrazněte položku „Format“ (Formát) u položky „Date“ (Datum).
- Stisknutím pravého tlačítka přejděte na následující obrazovku.
- Pomocí levého tlačítka zvolte formát u data.

- Stiskněte pravé tlačítko.

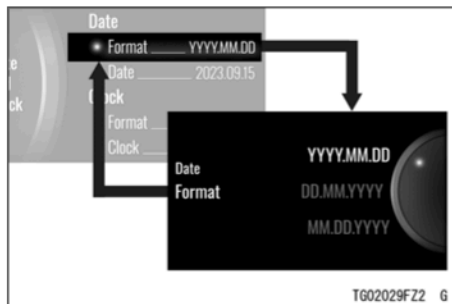

- ➔ : Při stisknutí pravého tlačítka bude probíhat opakovaná změna

Datum

- Pomocí levého tlačítka zvýrazněte položku „Date“ (Datum).
- Stisknutím pravého tlačítka přejděte na následující obrazovku.
- Pomocí levého tlačítka upravte datum.
- Stiskněte pravé tlačítko.

224 VŠEOBECNÉ INFORMACE

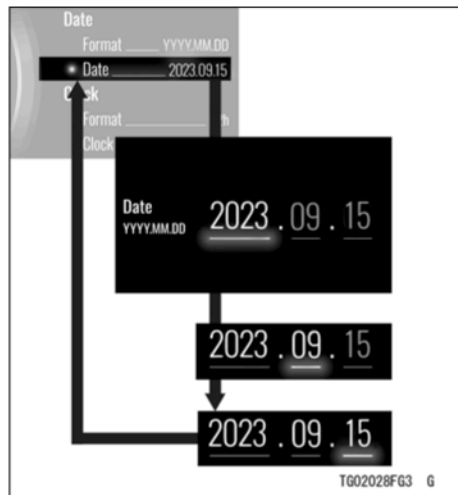

➔ : Při stisknutí pravého tlačítka bude probíhat opakovaná změna

Formát (Hodiny)

Přepíná zobrazení času.

- Pomocí levého tlačítka zvýrazněte položku „Format“ (Formát) u položky „Clock“ (Hodiny).
- Stisknutím pravého tlačítka přejděte na následující obrazovku.
- Pomocí levého tlačítka zvolte 12hodinový nebo 24hodinový formát hodin.
- Stiskněte pravé tlačítko.

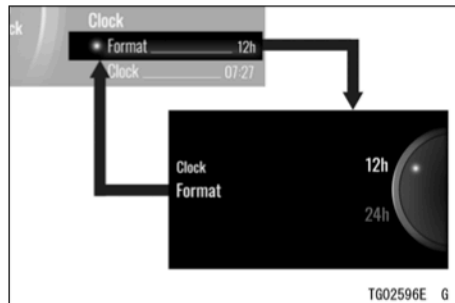

➔ : Při stisknutí pravého tlačítka bude probíhat opakovaná změna

Hodiny

- Pomocí levého tlačítka zvýrazněte položku „Clock“ (Hodiny).
- Stisknutím pravého tlačítka přejděte na následující obrazovku.
- Pomocí levého tlačítka nastavte hodiny.
- Stiskněte pravé tlačítko.

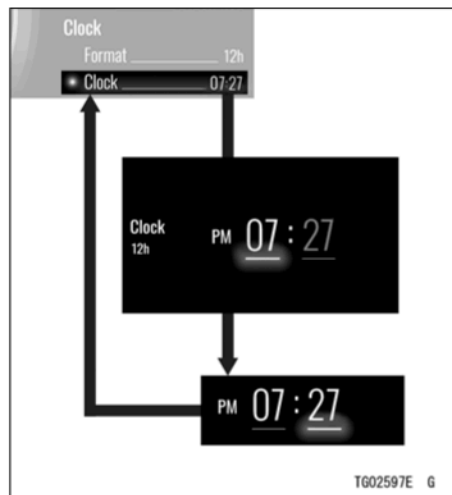

➔ : Při stisknutí pravého tlačítka bude probíhat opakovaná změna

Servis

Obrazovka 1 ze 2

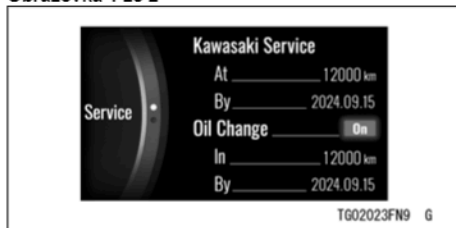

Servis Kawasaki: Prodejcem definovaný interval pro pravidelnou údržbu (může být aktivováno nebo deaktivováno autorizovaným prodejcem Kawasaki).

Výměna oleje: Uživatelem definovaný interval pro výměnu motorového oleje (uživatel může nastavit vzdálenost a připomenutí koncového data údržby)

Obrazovka 2 ze 2

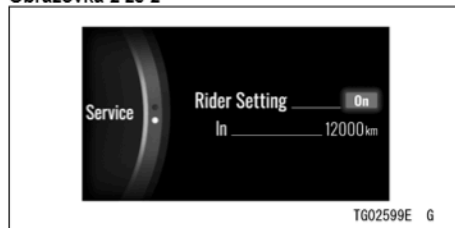

Nastavení jezdce: Uživatelem definovaný interval pro údržbu (uživatel může nastavit připomenutí údržby podle vzdálenosti)

POZNÁMKA

- Deaktivovaná položka má šedou barvu.
- Vzdálenost zobrazená na tomto měřidle udává zbývající vzdálenost pro připomenutí údržby a během provozu vozidla se bude tato hodnota snižovat.
- Po dosažení nastaveného data nebo vzdálenosti se položka servisu změní na oranžovou.

- Vstupte do režimu menu.
- Pomocí levého tlačítka zvýrazněte položku „Service“ (Servis).
- Stisknutím pravého tlačítka přejděte na následující obrazovku.

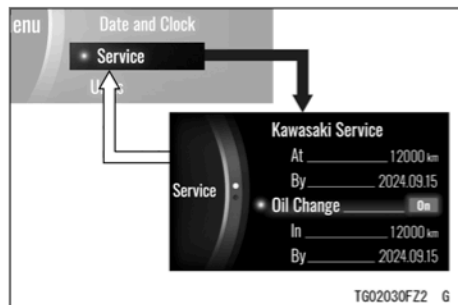

- ➔ : Při stisknutí pravého tlačítka bude probíhat opakovaná změna
- ⇨ : Při stisknutí a držení pravého tlačítka bude probíhat opakovaná změna

Výměna oleje

Zde se zapíná nebo vypíná upozornění na plánovanou údržbu. Zde může být také upraveno nastavení vzdálenosti.

- Pomocí levého tlačítka zvýrazněte položku „Oil Change“ (Výměna oleje).
- Stisknutím pravého tlačítka přejděte na následující obrazovku.
- Pomocí levého tlačítka zvolte zapnuto nebo vypnuto.
- Stiskněte pravé tlačítko.

228 VŠEOBECNÉ INFORMACE

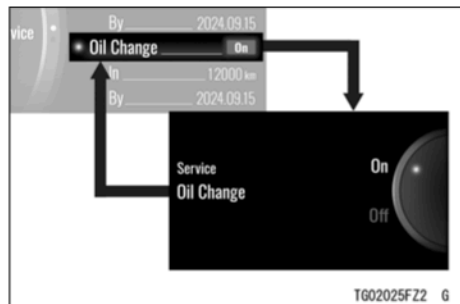

➔ : Při stisknutí pravého tlačítka bude probíhat opakovaná změna

- Pomocí levého tlačítka zvýrazněte položku „On“ (Zapnuto) u položky „Oil Change“ (Výměna oleje).
- Stisknutím pravého tlačítka přejděte na následující obrazovku.
- Pomocí levého tlačítka nastavte požadovanou vzdálenost.
- Stiskněte pravé tlačítko.

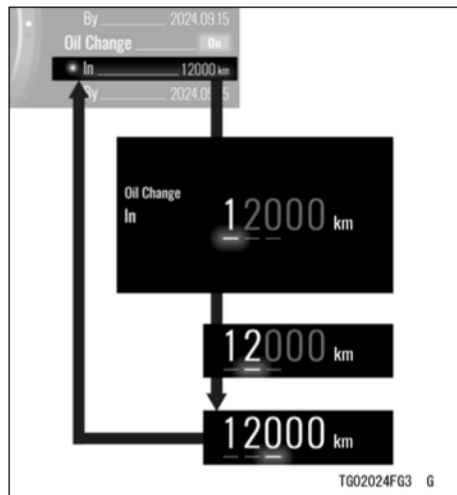

➔ : Při stisknutí pravého tlačítka bude probíhat opakovaná změna

POZNÁMKA

- *Nastavení data nelze měnit manuálně. Při zapnutí této funkce nebo při změně vzdálenosti se auto-*

maticky nastaví na zpoždění o 1 rok. Například, je-li aktuální datum „2023.09.15“, bude provedeno nastavení na „2024.09.15“.

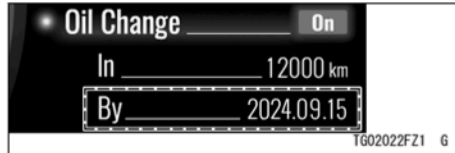

Nastavení jezdce

Zde je umožněno jezdcovi provedení nastavení vzdálenosti pro určitou položku údržby.

- Pomocí levého tlačítka zvýrazněte položku „Rider Setting“ (Nastavení jezdce).
- Stisknutím pravého tlačítka přejděte na následující obrazovku.
- Pomocí levého tlačítka zvolte zapnuto nebo vypnuto.
- Stiskněte pravé tlačítko.

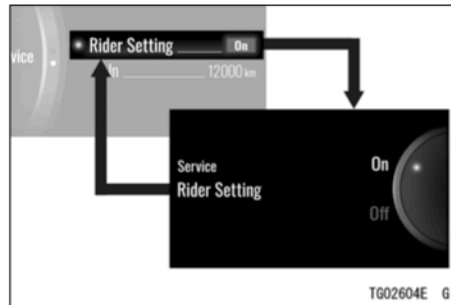

➔ : Při stisknutí pravého tlačítka bude probíhat opakovaná změna

- Pomocí levého tlačítka zvýrazněte položku „On“ (zapnuto) u položky „Rider Setting“ (Nastavení jezdce).
- Stisknutím pravého tlačítka přejděte na následující obrazovku.
- Pomocí levého tlačítka nastavte požadovanou vzdálenost.
- Stiskněte pravé tlačítko.

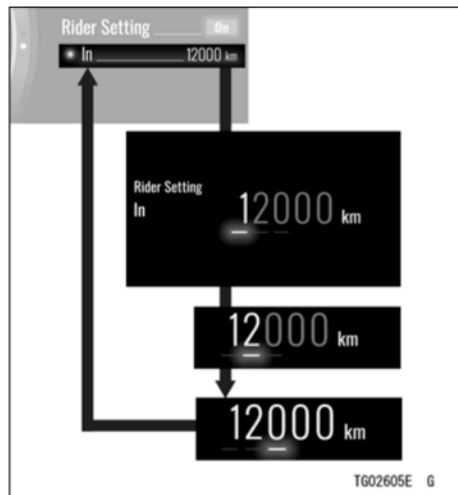

➔ : Při stisknutí pravého tlačítka bude probíhat opakovaná změna

Jednotky

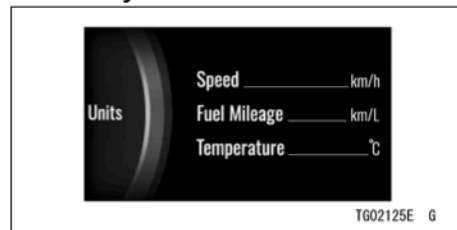

Rychlost: Přepíná jednotky rychlosti mezi km/h a mph.

Spotřeba paliva: Přepíná jednotky pro spotřebu paliva.

Teplota: Přepíná jednotky teploty mezi °C a °F.

- Vstupte do režimu menu.
- Pomocí levého tlačítka zvýrazněte položku „Units“ (Jednotky).
- Stisknutím pravého tlačítka přejděte na následující obrazovku.

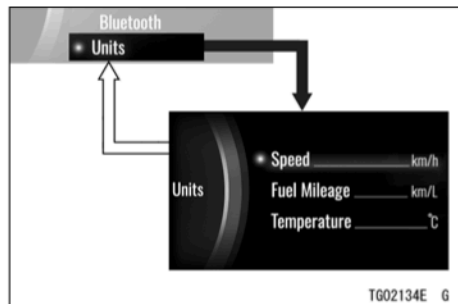

- ➔ : Při stisknutí pravého tlačítka bude probíhat opakovaná změna
- ⇨ : Při stisknutí a držení pravého tlačítka bude probíhat opakovaná změna

Rychlost

Zde jsou přepínány jednotky pro rychlost jízdy.

- Pomocí levého tlačítka zvýrazněte položku „Speed“ (Rychlost).
- Stisknutím pravého tlačítka přejděte na následující obrazovku.
- Pomocí levého tlačítka zvolte jednotky „km/h“ nebo „mph“.

- Stiskněte pravé tlačítko.

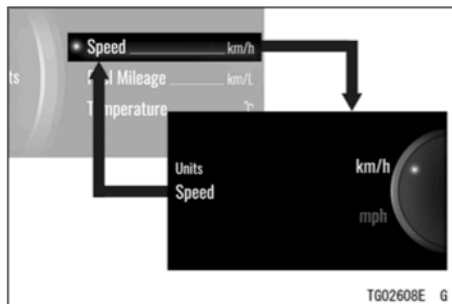

- ➔ : Při stisknutí pravého tlačítka bude probíhat opakovaná změna

Spotřeba paliva

Přepíná jednotky pro spotřebu paliva.

- Pomocí levého tlačítka zvýrazněte položku „Fuel Mileage“ (Spotřeba paliva).
- Stisknutím pravého tlačítka přejděte na následující obrazovku.

232 VŠEOBECNÉ INFORMACE

- Pomocí levého tlačítka zvolte jednotky.
- Stiskněte pravé tlačítko.

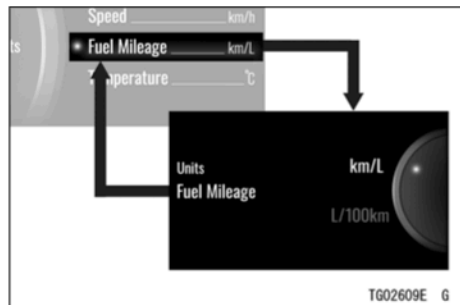

➔ : Při stisknutí pravého tlačítka bude probíhat opakovaná změna

POZNÁMKA

- Volby se změní podle nastavené jednotky pomocí položky „Speed“ (Rychlost).

Teplota

Přepíná jednotky pro teplotu.

- Pomocí levého tlačítka zvýrazněte položku „Temperature“ (Teplota).
- Stisknutím pravého tlačítka přejděte na následující obrazovku.
- Pomocí levého tlačítka zvolte „°C“ nebo „°F“.
- Stiskněte pravé tlačítko.

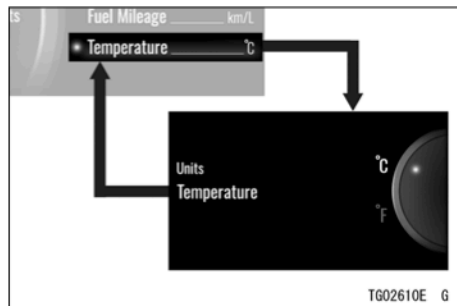

➔ : Při stisknutí pravého tlačítka bude probíhat opakovaná změna







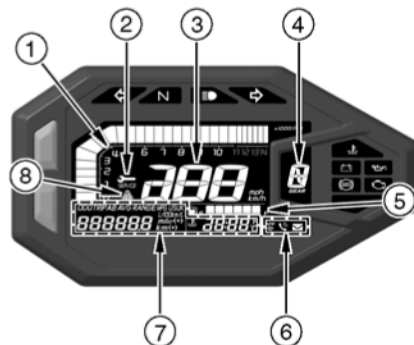



Měřicí přístroje (ER500E/ EX500G)

1. Otáčkoměr
2. Indikátor servisu
3. Rychloměr
4. Ukazatel zařazeného převodového stupně
5. Palivoměr
6. Kontrolka komunikační jednotky
7. Multifunkční displej
 - Celkové počítadlo kilometrů
 - Denní počítadlo kilometrů A/B
 - Aktuální spotřeba paliva
 - Průměrná spotřeba paliva
 - Dojezd
 - Hodiny
 - Ukazatel teploty chladicí kapaliny
8. Indikátor ekonomické jízdy

Je-li klíček ve spínací skříňce nastaven do polohy zapnuto, na několik sekund se zobrazí všechny funkce displeje a potom se multifunkční ukazatel přepne do provozního režimu.



Kontrolky

1.  Kontrolka levého ukazatele směru (zelená)
2.  Kontrolka neutrálu (zelená)
3.  Kontrolka dálkového světla (modrá)
4.  Kontrolka pravého ukazatele směru (zelená)
5.  Výstražná kontrolka teploty chladicí kapaliny (červená)
6.  Výstražná kontrolka akumulátoru (červená)
7.  Výstražná kontrolka tlaku oleje (červená)
8.  Výstražná kontrolka motoru (žlutá)
9.  Kontrolka ABS (žlutá)
10.  Výstražná kontrolka množství paliva

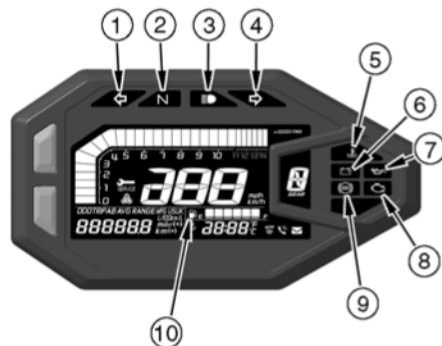

Funkce indikátoru po úvodním zapnutí



TG02960E22 G

Po zapnutí zapalování se všechny kontrolky rozsvítí/zhasnou, jak je uvedeno v tabulce. Nepracuje-li jakýkoli indikátor správně, svěťte kontrolu autorizovanému prodejci Kawasaki.

SVÍTÍ			Kontrolky	
<input type="checkbox"/>	<input type="checkbox"/>	<input type="checkbox"/>		N
<input type="checkbox"/>	<input type="checkbox"/>	<input checked="" type="checkbox"/>		
<input type="checkbox"/>	<input checked="" type="checkbox"/>	<input checked="" type="checkbox"/>		

SVÍTÍ : Je-li zapnuta spínací skříňka zapalování.

: Po několika sekundách.

: Je-li startován motor

: Svítí.



: Nesvítí.



* : zhasne krátce po rozjezdu motocyklu.

Jestliže výstražné kontrolky nebo indikátory svítí nebo blikají

Objeví-li se výstražné kontrolky, může dojít k problému s funkcí vozidla.

Po zastavení vozidla na bezpečném místě postupujte podle pokynů v tabulce.

Kontrolky	Stav	Akce
	SVÍTÍ	Tato kontrolka se rozsvítí, je-li napětí akumulátoru nižší než 11,0 V nebo vyšší než 16,0 V. Je-li napětí akumulátoru nižší než 11,0 V, proveďte jeho nabití. Nedojde-li tímto způsobem k vyřešení problému, kontaktujte autorizovaného prodejce Kawasaki.
	SVÍTÍ	Tato kontrolka se rozsvítí vždy v případě, kdy je teplota chladicí kapaliny během provozu příliš vysoká. Zastavte motor a po jeho vychladnutí zkontrolujte v nádrži chladicí kapaliny množství chladicí kapaliny. Je-li množství chladicí kapaliny nedostatečné, doplňte do nádržky potřebné množství chladicí kapaliny. Kontaktujte autorizovaného prodejce Kawasaki.
	SVÍTÍ	Tato kontrolka se rozsvítí, kdykoli je tlak oleje nebezpečně nízký nebo je-li klíček ve spínací skříňce nastaven v poloze zapnuto a motor není v chodu. Zůstane-li tato kontrolka svítit i při vyšších otáčkách, než je volnoběh, ihned zastavte motor a zkontrolujte množství motorového oleje. Je-li množství motorového oleje nedostatečné, doplňte motorový olej. Je-li množství motorového oleje správné, kontaktujte autorizovaného prodejce Kawasaki.

Kontrolky	Stav	Akce
	Bliká (s nejnižším segmentem)	Zbývající palivo: Asi 2,8 l Při nejbližší příležitosti doplňte palivo. Je-li vozidlo na bočním stojanu, výstražná kontrolka nedokáže odhadnout množství zbývajících paliva v nádrži. Chcete-li ověřit množství paliva v nádrži, postavte motocykl do svislé polohy.
	Bliká (se všemi segmenty)	Výstražný systém množství paliva nepracuje správně. Kontaktujte autorizovaného prodejce Kawasaki.
	SVÍTÍ	Systém DFI je poškozen. Kontaktujte autorizovaného prodejce Kawasaki.
	Bliká	
	SVÍTÍ	Kontrolka ABS se může rozsvítit při následujících specifických podmínkách ¹ . Objeví-li se tato kontrolka, nejdříve vypněte a potom znovu zapněte zapalování a rozjed'te se na motocyklu. Kontrolka ABS by potom měla zhasnout. Jestliže nezhasne, mohlo dojít k poruše ABS. ABS nebude funkční, ale konvenční brzdy pracují. Kontaktujte autorizovaného prodejce Kawasaki.

238 VŠEOBECNÉ INFORMACE

- *1:
- Po nepřetržité jízdě na nerovné vozovce.
 - Je-li motor startován se zvednutým stojanem a je-li v převodovce zařazen převodový stupeň, a zadní kolo se otáčí.
 - Při akceleraci, která je tak prudká, že přední kolo zvedne nad zem.
 - V případě, kdy bylo ABS vystaveno silnému elektrickému rušení.
 - Je-li abnormální tlak v pneumatikách. Upravte tlak vzduchu v pneumatikách.
 - Je-li použita pneumatika, která se liší od standardní velikosti. Použijte pneumatiku se standardním rozměrem.
 - Je-li deformován ráfek kola. Vyměňte kolo.

Ostatní kontrolky

Kontrolky	Stav
←	Je-li přepínač ukazatelů směru přepnut doleva, bude blikat tato kontrolka.
☰	Při zapnutí dálkového světla bude svítit tato kontrolka.
→	Je-li přepínač ukazatelů směru přepnut doprava, bude blikat tato kontrolka.
N	Je-li v převodovce zařazen neutráل, bude svítit tato kontrolka.

Rychloměr/Otáčkoměr

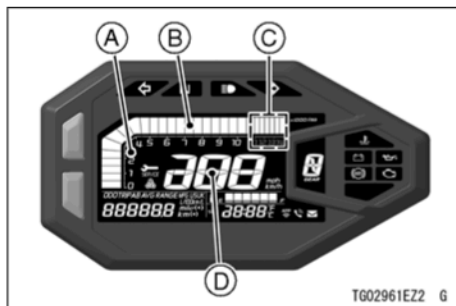

- A. Otáčkoměr
- B. Ukazatel otáčkoměru
- C. Červená zóna
- D. Rychloměr

Rychloměr

Tento rychloměr je digitální a může být nastaven na km/h nebo mph.

Nastavení jednotek můžete změnit tak, aby vyhovovalo místním předpisům. Před jízdou se ujistěte, zda jsou nastaveny

správné jednotky.

Viz Jednotky v části Nastavení displeje.

Otáčkoměr

Otáčkoměr zobrazuje otáčky motoru v otáčkách za minutu (ot./min).

UPOZORNĚNÍ

Otáčky motoru by neměly vstoupit do červené zóny. Jsou-li otáčky v červené zóně, motor je přetěžován a může dojít k jeho vážnému poškození.

Po otočení klíčku zapalování do polohy zapnuto přejdou segmenty na otáčkoměru na okamžik z minimální hodnoty na maximální hodnotu a potom se vrátí zpět na minimální hodnotu, aby byla provedena kontrola jejich funkce. Nepracuje-li otáčkoměr správně, svěřte jeho kontrolu autorizovanému servisu Kawasaki.

Nastavení displeje

Multifunkční displej

 VAROVÁNÍ

Z bezpečnostních důvodů nepoužívejte tlačítka displeje během řízení motocyklu.

- Stisknutím horního tlačítka nebo spodního tlačítka provádíte volbu režimů displeje. Režimy displeje mohou být zobrazovány v následujícím pořadí.

POZNÁMKA

- *Multifunkční displej je v jednotce zobrazen v závislosti na nastavení režimu jednotky.*



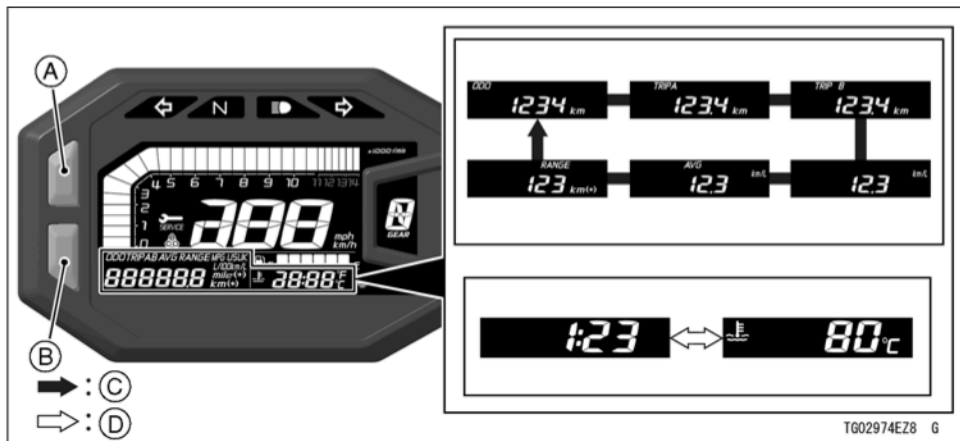

TG02974EZ8 G

- A. Horní tlačítko
- B. Spodní tlačítko
- C. Při stisknutí horního tlačítka bude probíhat opakovaná změna
- D. Při stisknutí spodního tlačítka bude probíhat opakovaná změna

VŠEOBECNÉ INFORMACE 243

Celkové počítadlo kilometrů

Celkové počítadlo kilometrů zobrazuje celkovou ujetou vzdálenost. Toto počítadlo nemůže být vynulováno.



POZNÁMKA

○ *Jakmile toto počítadlo dosáhne hodnoty 999999, dojde k jeho zastavení a zablokování.*

Denní počítadlo kilometrů

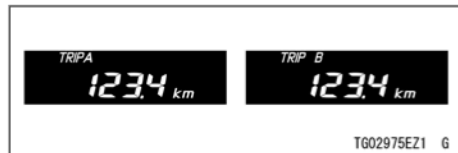

Vynulování denního počítadla kilometrů:

- Stisknutím horního tlačítka zvolíte denní počítadlo kilometrů A nebo B.
- Stiskněte horní tlačítko a držte jej, dokud nebude zobrazena hodnota 0,0.

POZNÁMKA

○ *Dosáhne-li denní počítadlo kilometrů během jízdy hodnoty 9999,9, počítadlo se vynuluje a zahájí načítání opět od hodnoty 0,0.*

Aktuální spotřeba paliva

Zobrazení aktuální spotřeby paliva je aktualizováno každé 4 sekundy.



POZNÁMKA

- Je-li klíček ve spínací skříňce nastaven do polohy zapnuto, zobrazí se číselná hodnota „--.--“. Po několika sekundách jízdy bude zobrazena číselná hodnota.

Průměrná spotřeba paliva

Tento režim displeje zobrazuje průměrnou spotřebu paliva od vynulování. Zobrazení průměrné spotřeby paliva je aktualizováno po každých 5 sekundách.



Resetování průměrné spotřeby paliva:

- Stiskněte horní tlačítko a držte jej, dokud nebude průměrná spotřeba paliva resetována na hodnotu „--.--“.

POZNÁMKA

- Dojde-li k odpojení akumulátoru, průměrná spotřeba paliva bude vynulována na hodnotu „--.--“.
- Po vynulování průměrné spotřeby paliva se číselná hodnota nezobrazí, dokud vozidlo neujede 100 m.

Dojezd

Toto zobrazení udává numerickou hodnotu jízdního dosahu a udává jízdní dosah, který poskytne palivo zbývající v palivové nádrži. Zobrazení dojezdu je aktualizováno každých 20 sekund.



POZNÁMKA

- *Hodnota dojezdu již nebude zobrazována, jakmile hladina paliva klesne příliš nízkou potom, co začne blikat výstražná kontrolka množství paliva.*
- *Chcete-li obnovit zobrazení hodnoty dojezdu, doplňte palivo alespoň na úroveň potřebnou k tomu, aby přestaly blikat výstražné kontrolky množství paliva. Dojezd se může stále zobrazovat s nízkou hladinou paliva, ale nebude přesný, dokud nedoplníte dostatek paliva, aby výstražná kontrolka množství paliva přestala blikat.*

Hodiny

Nastavení hodin:

- Stisknutím spodního tlačítka zvolte hodiny.
- Stiskněte spodní tlačítko a držte jej, dokud nezačnou blikat zobrazené hodiny a minuty.

- Stiskněte spodní tlačítko a držte jej stisknuto, dokud se na displeji nezobrazí „12h“ nebo „24h“.
- Stisknutím horního tlačítka zvolte režim „12h“ nebo „24h“.
- Stisknutím spodního tlačítka zvolte hodiny nebo minuty.
- Stisknutím horního tlačítka nastavte hodiny nebo minuty.
- Chcete-li dokončit nastavení hodin, stiskněte horní tlačítko, když obě číslice hodin a minut blikají.

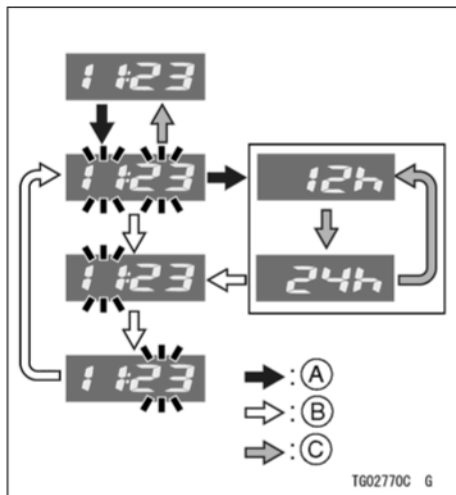

- A. Při stisknutí a držení spodního tlačítka bude probíhat opakovaná změna
- B. Při stisknutí spodního tlačítka bude probíhat opakovaná změna
- C. Při stisknutí horního tlačítka bude probíhat opakovaná změna

POZNÁMKA

- Dojde-li k odpojení akumulátoru budou hodiny resetovány na hodnotu 1:00 (režim „24h“: 13:00) a po připojení akumulátoru začnou znovu fungovat.

Jednotky

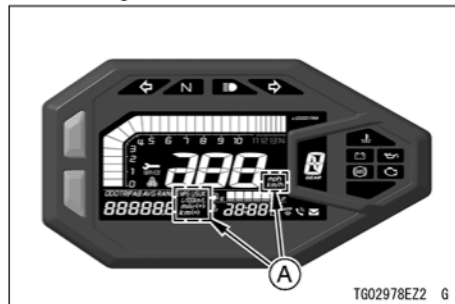

A. Jednotky

- Zobrazte na multifunkčním displeji celkové počítadlo kilometrů.

- Stisknutím spodního tlačítka na dobu 2 sekund a současným stisknutím horního tlačítka zvolte jednotky pro displej. Jednotky displeje mohou být zobrazovány v následujícím pořadí.

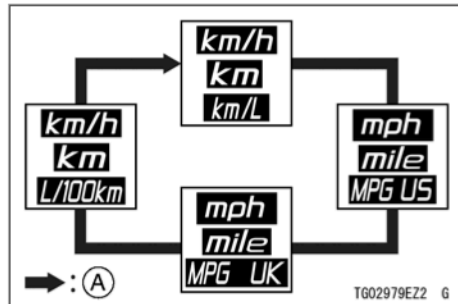

- A. Při stisknutí spodního tlačítka na dobu asi 2 sekund při držení horního tlačítka bude probíhat opakovaná změna

Popis

Ukazatel teploty chladicí kapaliny



- Stisknutím spodního tlačítka zvolte teplotu chladicí kapaliny.

Tento ukazatel zobrazuje teplotu chladicí kapaliny. Zobrazení tohoto ukazatele je uvedeno níže.

Teplota chladicí kapaliny	Displej
Méně než 40 °C	Je zobrazeno „---“
Více než 115 °C	Začíná blikání
Více než 120 °C	Objeví se symbol „Hi“ a bude zahájeno blikání

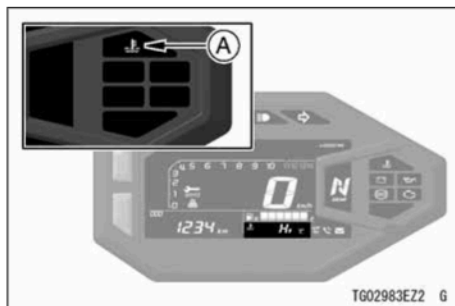

A. Výstražná kontrolka teploty chladicí kapaliny

UPOZORNĚNÍ

Je-li zobrazena teplota chladicí kapaliny „Hi“, zastavte motor. Ponechání motoru v chodu může vést k jeho vážnému poškození přehřátím.

Indikátor ekonomické jízdy



Při stylu jízdy, který je zaměřen na nízkou spotřebu paliva, se na měřicím přístroji objeví indikátor ekonomické jízdy. Tím je indikován režim nízké spotřeby paliva. Sledování indikátoru ekonomické jízdy může jezdcí pomoci minimalizovat spotřebu paliva.

VAROVÁNÍ

Nebudete-li sledovat dopravní situaci během jízdy, zvyšuje se riziko nehody s možným následkem vážného nebo smrtelného zranění. Nezaměřujte svou pozornost neustále na tento indikátor ekonomické jízdy.

Palivoměr



Množství paliva v palivové nádrži je znázorněno počtem zobrazených segmentů mezi značkami E (prázdna) a F (plná).

POZNÁMKA

- *Dojde-li k rozsvícení nebo blikání výstražné kontrolky množství paliva, postupujte podle části „Jestliže výstražné kontrolky svítí nebo blikají“ v kapitole Kontrolky.*

Ukazatel zařazeného převodového stupně



Je zobrazen aktuální převodový stupeň. Je-li v převodovce zařazená neutrál, objeví se „N“.

POZNÁMKA

○ *Bliká-li na multifunkčním displeji symbol „-“, v převodovce není správně zařazen převodový 1. stupeň. Proto zkontrolujte zařazení uvedeného rychlostního stupně.*

Kontrolka připojení komunikační jednotky

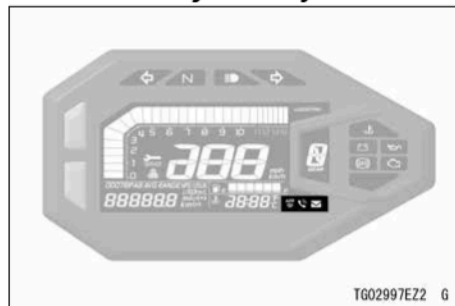

Ikona komunikační jednotky se rozsvítí, jakmile se vaše chytré zařízení připojí k vozidlu. Ikona komunikační jednotky bliká, vyhledává-li vozidlo vaše chytré zařízení. Ikona telefonu bude zobrazena, když vaše chytré zařízení přijímá telefonní hovor. Ikona obálky bude zobrazena, když bude přijímán e-mail nebo textová zpráva.



- A. Ikona komunikační jednotky
 B. Ikona telefonu
 C. Ikona obálky

Jak nastavit připojení komunikační jednotky

POZNÁMKA

- Chcete-li použít funkci komunikační jednotky, musíte mít aplikaci „RIDEOLGY THE APP MOTORCYCLE“.
- Detekuje-li motocykl spárované zařízení, automaticky se připojí.
- Otočte spínač zapalování do polohy zapnuto.
- Zapněte funkci komunikační jednotky na nespárovaném zařízení a spusťte aplikaci, zatímco bude kontrolka komunikační jednotky blikat.

POZNÁMKA

- Po připojení k chytrému zařízení ikona komunikační jednotky pomalu bliká.
- Nebude-li chytré zařízení detekováno déle než 3 minuty nebo zahájíte-li jízdu dříve, než vozidlo rozpozná toto chytré zařízení, ikona komunikační jednotky zhasne.
- Pokud ikona komunikační jednotky zhasne, před připojením chytrého zařízení nejdříve vypněte zapalování a potom jej znovu zapněte.
- Bliká-li ikona komunikační jednotky rychle, svěťte její kontrolu servisu autorizovaného prodejce Kawasaki. Komunikační jednotka může být poškozena nebo odpojena.
- V menu nastavení párování aplikace vyberte svůj produkt a klepněte na tlačítko připojit.

252 VŠEOBECNÉ INFORMACE

- Když se na zařízení zobrazí obrazovka pro přístupový klíč (PIN), zadejte následující přístupový klíč (PIN).

Přístupový klíč (PIN): 833454

POZNÁMKA

- Pokud motocykl toto zařízení nedetekuje, přibližte zařízení blíže k přední části sedadla jezdce.
- Je-li zadán nesprávný přístupový klíč (PIN), vraťte se na předcházející krok.

Připojení komunikační jednotky

Tento motocykl se může připojit k chytrému zařízení prostřednictvím vestavěné bezdrátové technologie komunikační jednotky.

Pomocí aplikace „RIDEOLGY THE APP MOTORCYCLE“ lze získat přístup k několika údajům o vašem vozidle.

VAROVÁNÍ

Z bezpečnostních důvodů nepoužívejte chytré zařízení během řízení motocyklu.

POZNÁMKA

- Některá chytrá zařízení nemusí být kompatibilní, i když mají k dispozici technologii komunikační jednotky.

Indikátor servisu



TG02984E22 G

Tento motocykl má funkci připomínající nutnost provedení údržby. K dispozici je standardní plán údržby Kawasaki pro pravidelnou údržbu, který vám pomůže s údržbou vašeho motocyklu Kawasaki.

Jakmile ujetá vzdálenost dosáhne nastavené hodnoty, indikátor servisu se rozsvítí, je-li klíček ve spínací skříňce nastaven do polohy zapnuto.

Nastavení připomenutí údržby

- Funkci připomenutí údržby nastavuje autorizovaný prodejce Kawasaki.



Měřicí přístroje (KLE650J)



1. Obrazovka displeje
2. Pravé tlačítko
3. Snímač jasu
4. Levé tlačítko

1. Ukazatel zařazeného převodového stupně
2. Indikátor režimu KTRC
3. Otáčkoměr
4. Rychloměr
5. Hodiny
6. Teploměr chladicí kapaliny / Ukazatel okolní teploty
7. Multifunkční displej
 - Celkové počítadlo kilometrů
 - Denní počítadlo kilometrů A/B
 - Aktuální spotřeba paliva
 - Průměrná spotřeba paliva
 - Dojezd
 - Průměrná rychlost
 - Celková doba
 - Napětí akumulátoru
8. Indikátor servisu
9. Indikátor připojení Bluetooth®
10. Palivoměr
11. Indikátor ekonomické jízdy

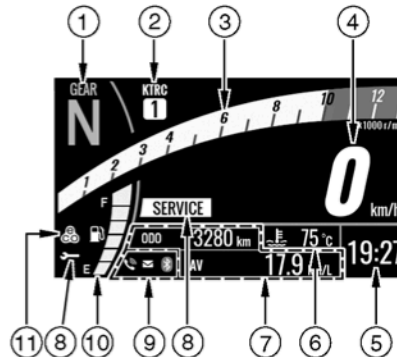

Změna barvy pozadí

- Je-li na multifunkčním displeji zobrazena aktuální spotřeba paliva, dojezd nebo napětí akumulátoru, po stisknutí a držení spodního tlačítka nebo pravého tlačítka můžete provádět změnu barvy pozadí displeje.

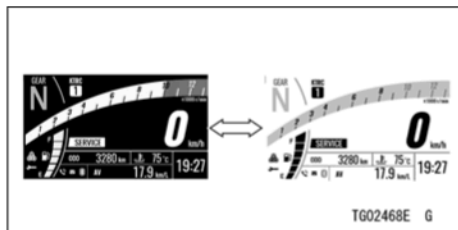

⇔ : Při stisknutí a držení spodního nebo pravého tlačítka bude probíhat opakovaná změna

POZNÁMKA

- Je-li na multifunkčním displeji zobrazena průměrná spotřeba paliva, průměrná rychlost nebo celková doba, stisknutím a podržením pravého

tlačítka bude provedeno resetování položky a barva pozadí displeje se nezmění.

Snímač jasu

Jas měřicího přístroje je nastavován automaticky v závislosti na jasu okolního prostředí.

POZNÁMKA

- Dávejte pozor, abyste při jízdě s tímto motocyklem nezakryli snímač okolního jasu na měřicím přístroji.

Nastavení jasu měřicího přístroje

- Jas tohoto měřicího přístroje může být nastaven ve třech úrovních. Viz Jas v části Režim menu.

Kontrolky

1. ➔ Kontrolka pravého ukazatele směru (zelená)
2. **N** Kontrolka neutrálu (zelená)
3. **KTRC** Kontrolka KTRC (žlutá)
4.  Kontrolka ABS (žlutá)
5.  Výstražná kontrolka tlaku oleje (červená)
6.  Výstražná kontrolka teploty chladicí kapaliny (červená)
7.  Výstražná kontrolka akumulátoru (červená)
8.  Výstražná kontrolka množství paliva
9.  Výstražná kontrolka motoru (žlutá)
10.  Kontrolka dálkového světla (modrá)
11. ➔ Kontrolka levého ukazatele směru (zelená)

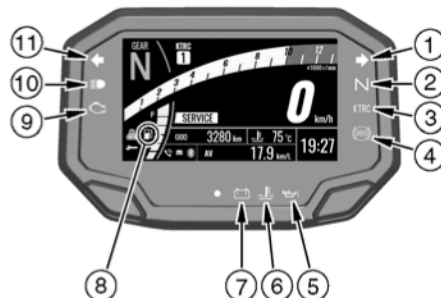

Funkce indikátoru po úvodním zapnutí



Po zapnutí zapalování se všechny kontrolky rozsvítí/zhasnou, jak je uvedeno v tabulce. Nepracuje-li jakýkoli indikátor správně, svěťte kontrolu autorizovanému prodejci Kawasaki.

SVÍTÍ			Kontrolky	
<input type="checkbox"/>	<input type="checkbox"/>	<input type="checkbox"/>		
<input type="checkbox"/>	<input type="checkbox"/>	<input checked="" type="checkbox"/>		
<input type="checkbox"/>	<input checked="" type="checkbox"/>	<input checked="" type="checkbox"/>		KTRC

SVÍTÍ : Je-li klíček ve spínací skříňce v poloze zapnuto.



: Po několika sekundách.



: Je-li startován motor



: Svítí.



: Nesvítí.





: zhasne krátce po rozjezdu motocyklu.



Jestliže výstražné kontrolky nebo indikátory svítí nebo blikají

Objeví-li se výstražné kontrolky, může dojít k problému s funkcí vozidla.

Po zastavení vozidla na bezpečném místě postupujte podle pokynů v tabulce.

Kontrolky	Stav	Akce
	SVÍTÍ	Tato kontrolka se rozsvítí, kdykoli je tlak oleje nebezpečně nízký nebo je-li klíček ve spínací skříňce nastaven v poloze zapnuto a motor není v chodu. Zůstane-li tato kontrolka svítit i při vyšších otáčkách, než je volnoběh, ihned zastavte motor a zkontrolujte množství motorového oleje. Je-li množství motorového oleje nedostatečné, doplňte motorový olej. Je-li množství motorového oleje správné, kontaktujte autorizovaného prodejce Kawasaki.
	SVÍTÍ	Tato kontrolka se rozsvítí vždy v případě, kdy je teplota chladicí kapaliny během provozu příliš vysoká. Zastavte motor a po jeho vychladnutí zkontrolujte v nádržce chladicí kapaliny množství chladicí kapaliny. Je-li množství chladicí kapaliny nedostatečné, doplňte do nádržky potřebné množství chladicí kapaliny. Kontaktujte autorizovaného prodejce Kawasaki.
	SVÍTÍ	Tato kontrolka se rozsvítí, je-li napětí akumulátoru nižší než 11,0 V nebo vyšší než 16,0 V. Je-li napětí akumulátoru nižší než 11,0 V, proveďte jeho nabití. Nedojde-li tímto způsobem k vyřešení problému, kontaktujte autorizovaného prodejce Kawasaki.

260 VŠEOBECNÉ INFORMACE

Kontrolky	Stav	Akce
	Změna barvy na oranžovou a blikání (nejnižší segment)	Zbývající palivo: Asi 4,7 l Při nejbližší příležitosti doplňte palivo. Je-li vozidlo na bočním stojanu, výstražná kontrolka nedokáže odhadnout množství zbývajících paliva v nádrži. Chcete-li ověřit množství paliva v nádrži, postavte motocykl do svislé polohy.
	Změna barvy na oranžovou a blikání (všechny segmenty)	Výstražný systém množství paliva nepracuje správně. Kontaktujte autorizovaného prodejce Kawasaki.
	SVÍTÍ	Systém DFI je poškozen. Kontaktujte autorizovaného prodejce Kawasaki.
	Bliká	
	SVÍTÍ	Kontrolka ABS se může rozsvítit při následujících specifických podmínkách ¹ . Objeví-li se tato kontrolka, nejdříve vypněte a potom znovu zapněte zapalování a rozjedte se na motocyklu. Kontrolka ABS by potom měla zhasnout. Jestliže nezhasne, mohlo dojít k poruše ABS. ABS nebude funkční, ale konvenční brzdy pracují. Kontaktujte autorizovaného prodejce Kawasaki.

- *1: Po nepřetržité jízdě na nerovné vozovce.
- Je-li motor startován se zvednutým stojanem a je-li v převodovce zařazen převodový stupeň, a zadní kolo se otáčí.
- Při akceleraci, která je tak prudká, že přední kolo zvedne nad zem.
- V případě, kdy bylo ABS vystaveno silnému elektrickému rušení.
- Je-li abnormální tlak v pneumatikách. Upravte tlak vzduchu v pneumatikách.
- Je-li použita pneumatika, která se liší od standardní velikosti. Použijte pneumatiku se standardním rozměrem.
- Je-li deformován ráfek kola. Vyměňte kolo.

262 VŠEOBECNÉ INFORMACE

Je-li zobrazena výstražná zpráva

Objeví-li se výstražné zprávy, může dojít k problému s funkcí vozidla. Svěřte kontrolu autorizovanému prodejci Kawasaki.

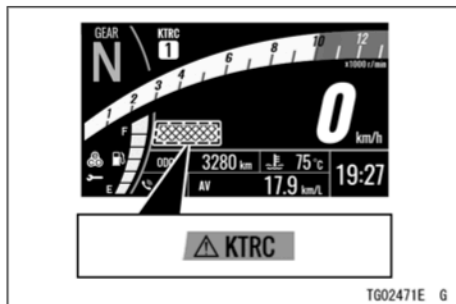

Další ukazatele

*Č.	Kontrolky	Stav
1	➔	Je-li přepínač ukazatelů směru přepnut doprava, bude blikat tato kontrolka.
2	N	Je-li v převodovce zařazen neutrál, bude svítit tato kontrolka.
3	KTRC	Je-li systém kontroly trakce KTRC v provozu, tato kontrolka bliká.
10	☸	Při zapnutí dálkového světla bude svítit tato kontrolka.
11	➔	Je-li přepínač ukazatelů směru přepnut doleva, bude blikat tato kontrolka.

Rychloměr/Otáčkoměr

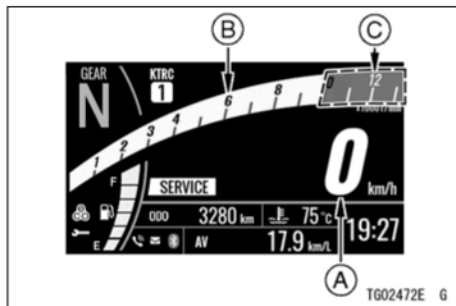

- A. Rychloměr
- B. Otáčkoměr
- C. Červená zóna

Rychloměr

Tento rychloměr je digitální a může být nastaven na km/h nebo mph.

Nastavení jednotek můžete změnit tak, aby vyhovovalo místním předpisům. Před jízdou se ujistěte, zda jsou nastaveny správné jednotky. Viz část Režim menu.

Otáčkoměr

Otáčkoměr zobrazuje otáčky motoru v otáčkách za minutu (ot./min).

UPOZORNĚNÍ

Otáčky motoru by neměly vstoupit do červené zóny. Jsou-li otáčky v červené zóně, motor je přetěžován a může dojít k jeho vážnému poškození.

Tento otáčkoměr slouží také jako ukazatel řazení.

Popis

Ukazatel zařazeného převodového stupně

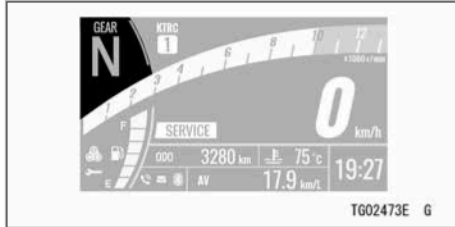

Je zobrazen aktuální převodový stupeň. Je-li v převodovce zařazená neutrála, objeví se „N“.

POZNÁMKA

- *Nejsou-li převodové stupně v převodovce správně zařazené, ukazatel zařazeného převodového stupně zmizí.*

Tento ukazatel zařazeného převodového stupně slouží také jako ukazatel řazení.

Funkce indikátoru řazení na vyšší převodové stupně

Funkce indikátoru řazení na vyšší převodové stupně indikuje načasování pro přeřazení na vyšší převodové stupně. Od 500 otáček za minutu (ot./min) před dosažením nastavených otáček motoru změní ukazatel zařazeného převodového stupně barvu na oranžovou, otáčkoměr a ukazatel zařazeného převodového stupně začnou pomalu blikat. Jakmile otáčky motoru dosáhnou nastavené hodnoty, otáčkoměr také změní barvu na oranžovou, a ukazatel zařazeného převodového stupně a otáčkoměr budou blikat rychle.

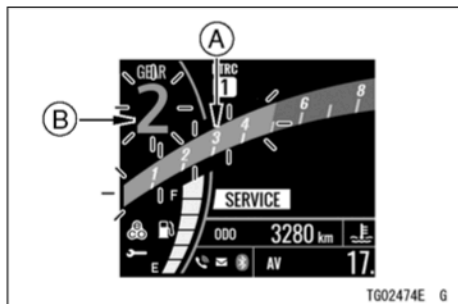

- A. Otáčkoměr (změní barvu na oranžovou a bliká)
 B. Ukazatel zařazeného převodového stupně (změní barvu na oranžovou a bliká)

Funkce indikátoru řazení na vyšší převodové stupně může být zapnuta nebo vypnuta, a může být nastavena přednastavená hodnota.

Nastavení funkce indikátoru řazení na vyšší převodové stupně

- Viz Nastavení vozidla v části Režim menu.

Palivoměr

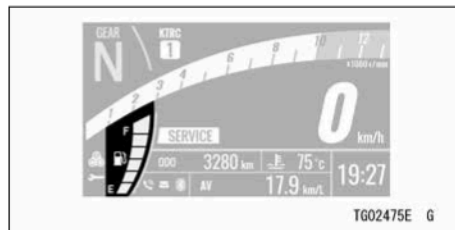

Množství paliva v palivové nádrži je znázorněno počtem zobrazených segmentů mezi značkami E (prázdná) a F (plná).

POZNÁMKA

- Dojde-li k blikání výstražné kontrolky množství paliva a k blikání segmentu(ů), postupujte podle části „Jestliže výstražné kontrolky svítí nebo blikají“ v kapitole Kontrolky.

Ukazatel teploty chladicí kapaliny

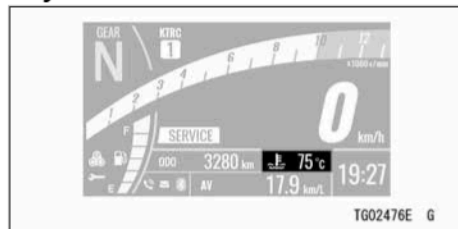

Tento ukazatel zobrazuje teplotu chladicí kapaliny.

Zobrazení tohoto ukazatele je uvedeno níže.

Teplota chladicí kapaliny	Displej
Méně než 40 °C	Je zobrazeno „---“
Více než 115 °C	Začíná blikání
Více než 120 °C	Objeví se symbol „Hi“ a bude zahájeno blikání

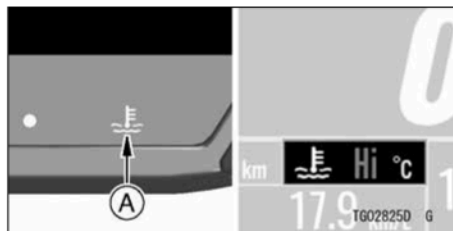

A. Výstražná kontrolka teploty chladicí kapaliny

UPOZORNĚNÍ

Je-li zobrazena teplota chladicí kapaliny „Hi“, zastavte motor. Ponechání motoru v chodu může vést k jeho vážnému poškození přehřátím.

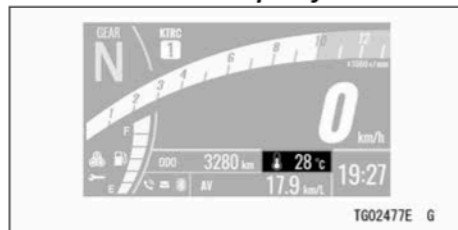
Ukazatel okolní teploty

Je zobrazena teplota v okolí vozidla.

Nezobrazuje-li se okolní teplota, stisknutím a držením horního tlačítka zobrazíte okolní teplotu.

POZNÁMKA

- Okolní teplota je zobrazována v rozsahu od -20 °C až do 60 °C .
- Okolní teplota nemusí být tímto přístrojem zobrazena přesně, je-li rychlost jízdy 20 km/h nebo nižší, nebo navlhne snímač okolní teploty. Hodnota okolní teploty zobrazená na displeji se nezvyšuje, je-li rychlost jízdy 20 km/h nebo nižší.

VAROVÁNÍ

Je-li při nastavení klíčku se spínací skříňce do polohy zapnuto okolní teplota 3 °C nebo nižší, ukazatel okolní teploty se změní na černý text na oranžovém pozadí nebo se objeví zpráva „ICE“ (Led), aby upozornila řidiče na nebezpečí namrzlé vozovky. Kontrolujte povrch vozovky a jedte opatrně.

POZNÁMKA

- Není-li zobrazen měřič okolní teploty, objeví se výstražná zpráva „ICE“ (Led).

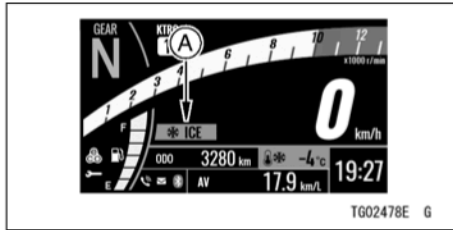
Indikátor ekonomické jízdy

A. Výstražná zpráva „ICE“

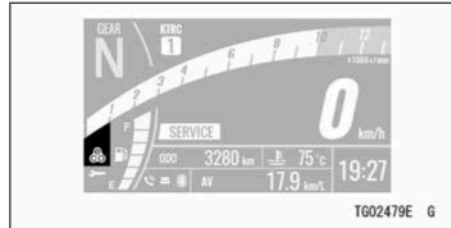

Při stylu jízdy, který je zaměřen na nízkou spotřebu paliva, se na displeji objeví indikátor ekonomické jízdy. Tím je indikován režim nízké spotřeby paliva. Sledování indikátoru ekonomické jízdy může jezdcí pomoci minimalizovat spotřebu paliva.

⚠ VAROVÁNÍ

Nebudete-li sledovat dopravní situaci během jízdy, zvyšuje se riziko nehody s možným následkem vážného nebo smrtelného zranění. Nezaměřujte svou pozornost neustále na tento indikátor ekonomické jízdy.

Indikátor režimu KTRC

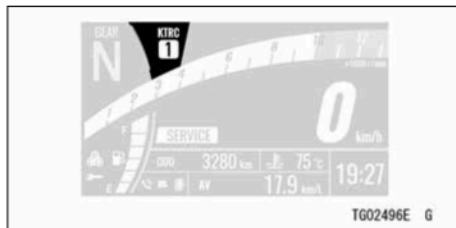

Je zobrazeno aktuální nastavení režimu kontroly trakce KTRC. Viz část Systém kontroly trakce (KTRC) v kapitole JAK ŘÍDIT MOTOCYKL.

Indikátor připojení Bluetooth®

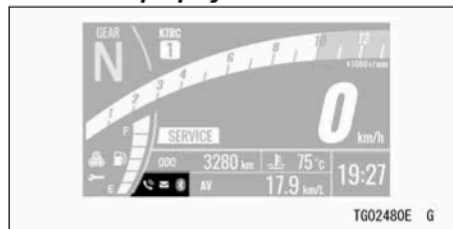

Ikona Bluetooth se rozsvítí, jakmile se vaše chytré zařízení připojeno k vozidlu. Ikona telefonu bude zobrazena, když vaše chytré zařízení přijímá telefonní hovor. Ikona obálky bude zobrazena, když bude přijímán e-mail nebo textová zpráva.



A. Ikona telefonu

B. Ikona obálky

Jak nastavit připojení Bluetooth

- Viz Bluetooth v části Režim menu.

Připojení Bluetooth®

Tento motocykl se může připojit k chytrému zařízení prostřednictvím vestavěné bezdrátové technologie Bluetooth.

Pomocí aplikace „RIDEOLOGY THE APP“ můžete získat přístup k několika údajům o vašem vozidle a můžete upravit několik položek nastavení. Další podrobnosti najdete v aplikaci.

VAROVÁNÍ

Z bezpečnostních důvodů nepoužívejte chytré zařízení během řízení motocyklu.

POZNÁMKA

- Některá chytrá zařízení nemusí být kompatibilní, i když mají k dispozici technologii Bluetooth.
- Slovní označení a loga Bluetooth® jsou registrované ochranné známky vlastněné společností Bluetooth SIG, Inc.

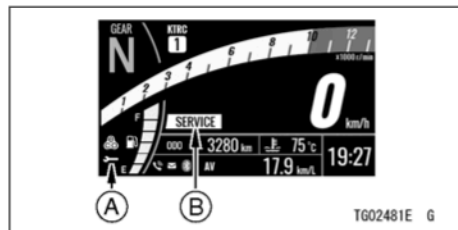

Indikátor servisu

- A. Indikátor servisu
B. Zpráva „SERVICE“

Tento motocykl má tři typy připomenutí údržby. Standardní plán údržby Kawasaki, uživatelem definovaný interval pro olej a uživatelem definovaný interval pro pravidelnou údržbu, které vám pomohou s údržbou vašeho stroje Kawasaki.

Dosáhne-li datum nebo vzdálenost nastavené hodnoty, zobrazí se indikátor servisu a zpráva na displeji při každém zapnutí zapalování.

Po uplynutí 30 sekund zmizí pouze zpráva „SERVICE“.

Nastavení připomenutí údržby

- Viz Servis v části Režim menu.

Ovládací tlačítka

Horní tlačítko, spodní tlačítko a tlačítko „SEL“ na levé rukojeti řídítek a levé a pravé tlačítko na displeji jsou používána pro ovládání různých funkcí obrazovky displeje.

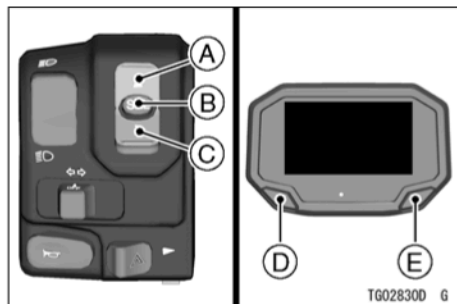

- A. Horní tlačítko
- B. Tlačítko SEL
- C. Spodní tlačítko
- D. Levé tlačítko
- E. Pravé tlačítko

Multifunkční displej

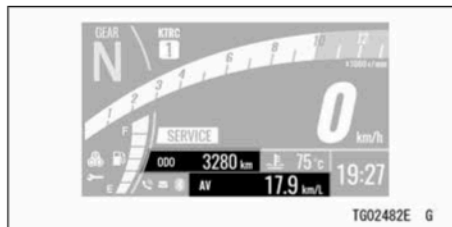

- Stisknutím horního a spodního tlačítka nebo levého a pravého tlačítka vyberte položku. Položky na displeji se zapínají v následujícím pořadí.

(Položka se přepíná horním tlačítkem nebo levým tlačítkem)

Celkové počítadlo kilometrů

Denní počítadlo kilometrů A

Denní počítadlo kilometrů B

274 VŠEOBECNÉ INFORMACE

(Položka se přepíná spodním tlačítkem nebo pravým tlačítkem)

Aktuální spotřeba paliva

Průměrná spotřeba paliva

Dojezd

Průměrná rychlost

Celková doba

Napětí akumulátoru

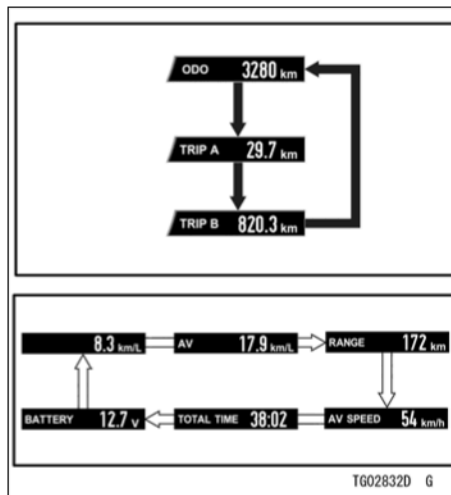

➡ : Při stisknutí horního nebo levého tlačítka bude probíhat opakovaná změna

➡ : Při stisknutí spodního nebo pravého tlačítka bude probíhat opakovaná změna

Celkové počítadlo kilometrů

Celkové počítadlo kilometrů zobrazuje celkovou ujetou vzdálenost. Toto počítadlo nemůže být vynulováno.

POZNÁMKA

- *Jakmile toto počítadlo dosáhne hodnoty 999999, dojde k jeho zastavení a zablokování.*

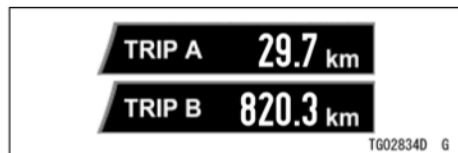
Denní počítadlo kilometrů

Denní počítadlo kilometrů zobrazuje ujetou vzdálenost od posledního vynulování.

POZNÁMKA

- *Dosáhne-li denní počítadlo kilometrů během jízdy hodnoty 9999,9, počítadlo se vynuluje a zahájí načítání opět od hodnoty 0,0.*

Jak vynulovat počítadlo

Viz část Resetování multifunkčního displeje.

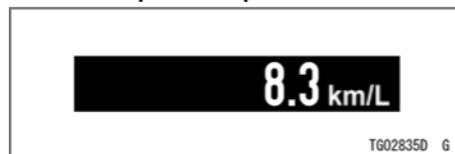
Aktuální spotřeba paliva

Zobrazuje okamžitou spotřebu paliva. Tato hodnota je obnovována po každých 4 sekundách.

POZNÁMKA

- *Je-li klíček ve spínací skříňce nastaven do polohy zapnuto, zobrazí se číselná hodnota „-.-“. Po několika*

276 VŠEOBECNÉ INFORMACE

sekundách jízdy bude zobrazena číselná hodnota.

Průměrná spotřeba paliva

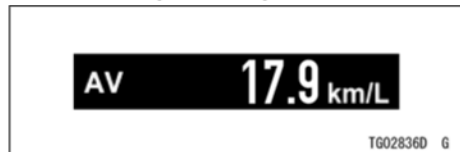

Zobrazuje průměrnou spotřebu paliva od vynulování. Tato hodnota je obnovována po každých 5 sekundách.

Jak vynulovat počítadlo

Viz část Resetování multifunkčního displeje.

Dojezd



Udává dojezd na palivo zbývající v palivové nádrži. Tato hodnota je obnovována po každých 20 sekundách.

POZNÁMKA

- *Je-li k dispozici dostatek paliva, vedle hodnoty dojezdu se objeví symbol "(+)".*
- *Hodnota dojezdu již nebude zobrazena, jakmile hladina paliva klesne příliš nízko potom, co začne blikat výstražná kontrolka množství paliva.*
- *Chcete-li obnovit zobrazení hodnoty dojezdu, doplňte palivo alespoň na úroveň potřebnou k tomu, aby přestala blikat výstražná kontrolka množství paliva. Dojezd se může stále zobrazovat s malým množst-*

vím paliva, ale nebude přesný, dokud nedoplní dostatek paliva, aby výstražná kontrolka množství paliva přestala blikat.

Průměrná rychlost



Zobrazuje průměrnou rychlost vozidla od vynulování.

Jak vynulovat počítadlo

Viz část Resetování multifunkčního displeje.

Celková doba



Zobrazuje dobu, která uplynula, když byl klíček ve spínací skříňce v poloze zapnuto.

POZNÁMKA

○ *Jakmile bude dosaženo hodnoty 99:59, displej se zastaví a zablokuje.*

Jak vynulovat počítadlo

Viz část Resetování multifunkčního displeje.

Napětí akumulátoru



Zobrazuje aktuální napětí akumulátoru.

POZNÁMKA

- *Napětí akumulátoru je zobrazeno v rozsahu 9,0–16,0 V. Dojde-li k překročení rozsahu displeje, indikace je pevně nastavena na maximální nebo minimální hodnotu.*
- *Napětí akumulátoru zobrazené na tomto displeji se může lišit od numerické hodnoty napětí akumulátoru, která byla změřena jiným zařízením.*

Resetování multifunkčního displeje

Resetovány mohou být následující položky multifunkčního displeje.

Denní počítadlo kilometrů A/B
Průměrná spotřeba paliva
Průměrná rychlost
Celková doba

- Stisknutím levého nebo pravého tlačítka displeje zobrazíte položky, které mohou být resetovány.
- Stiskněte levé nebo pravé tlačítko a držte jej, dokud nebude resetování dokončeno.

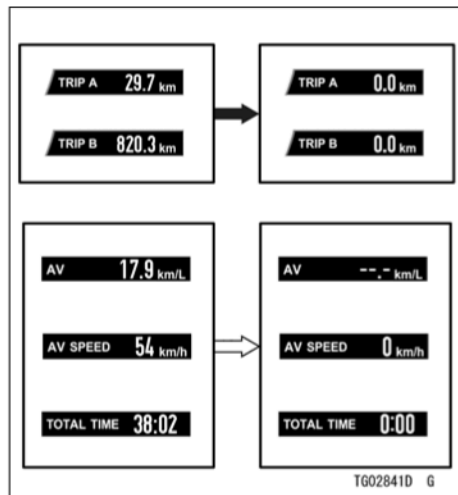

- ➔ : Při stisknutí a držení levého tlačítka bude probíhat opakovaná změna
- ⇒ : Při stisknutí a držení pravého tlačítka přístroje bude probíhat opakovaná změna

Režim menu

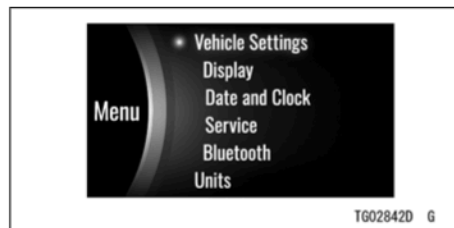

V režimu menu mohou být nastaveny různé funkce tohoto vozidla.

POZNÁMKA

○ Překročí-li rychlost vozidla 5 km/h, režim menu nelze zobrazit.

Jak vstoupit/vystoupit z režimu menu.

- Stiskněte a držte levé a pravé tlačítko displeje, abyste provedli vstup nebo výstup.

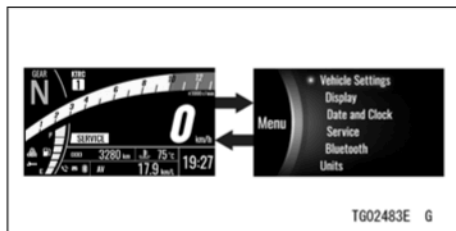

➔ : Při stisknutí a držení levého a pravého tlačítka bude probíhat opakovaná změna

Základní operace v režimu menu

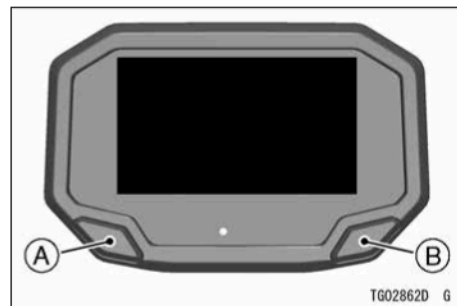

- A. Přesunutí zvýrazněné položky nebo výběr položky
- B. Přejít na další obrazovku (nastavení) nebo návrat na předchozí obrazovku (zrušení)

Nastavení vozidla

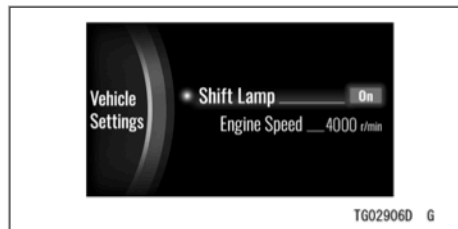

Kontrolka řazení: Zapnutí nebo vypnutí funkce indikátoru řazení na vyšší převodové stupně.

- Vstupte do režimu menu.
- Zvýrazněte položku „Vehicle Setting“ (Nastavení vozidla) pomocí levého tlačítka.
- Stisknutím pravého tlačítka displeje přejděte na následující obrazovku.

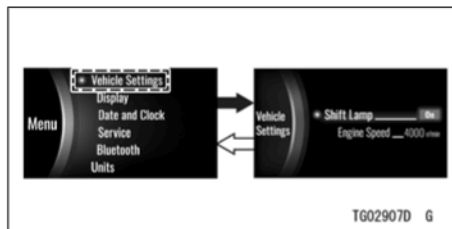

- ➔ : Při stisknutí pravého tlačítka bude probíhat opakovaná změna
- ⇔ : Při stisknutí a držení pravého tlačítka bude probíhat opakovaná změna

Kontrolka řazení

Zapnutí nebo vypnutí funkce indikátoru řazení na vyšší převodové stupně.

- Pomocí levého tlačítka zvýrazněte položku „Shift lamp“ (Kontrolka řazení).
- Stisknutím pravého tlačítka přejděte na následující obrazovku.
- Pomocí levého tlačítka zvolte zapnuto nebo vypnuto.
- Stiskněte pravé tlačítko.

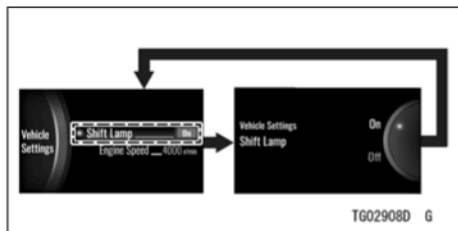

➔ : Při stisknutí pravého tlačítka bude probíhat opakovaná změna

Otáčky motoru

Nastavuje časování, kdy pracuje indikátor řazení na vyšší převodové stupně.

POZNÁMKA

○ *Je-li nastavení „Shift lamp“ (Kontrolka řazení) vypnuto, tato položka je zašedlá.*

- Pomocí levého tlačítka zvýrazněte položku „Engine speed“ (Otáčky motoru).
- Stisknutím pravého tlačítka přejděte na následující obrazovku.
- Pomocí levého tlačítka nastavte požado-

vané otáčky motoru.

- Stiskněte pravé tlačítko.

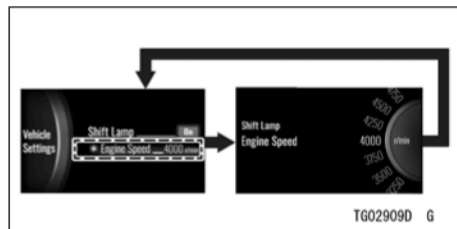

➔ : Při stisknutí pravého tlačítka bude probíhat opakovaná změna

Displej



Jas: Nastavte podsvícení displeje.

Jas

Nastavuje jas podsvícení obrazovky ve třech úrovních.

- Vstupte do režimu menu.
- Pomocí levého tlačítka zvýrazněte položku „Display“ (Displej).
- Stisknutím pravého tlačítka přejděte na následující obrazovku.
- Pomocí levého tlačítka upravte nastavení.
- Stiskněte pravé tlačítko.

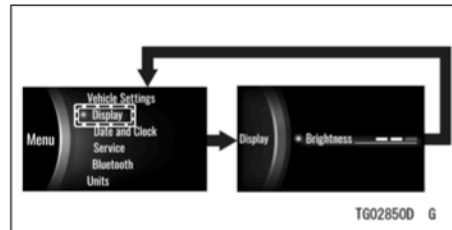

➔ : Při stisknutí pravého tlačítka bude probíhat opakovaná změna

Datum a hodiny

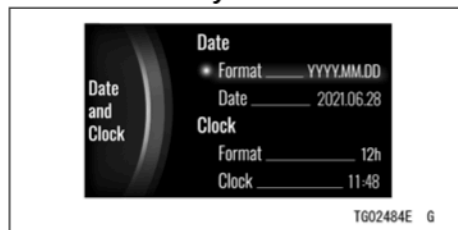

Datum: Nastavte datum

Hodiny: Nastavte hodiny

Formát: Vyberte zápis data a času

- Vstupte do režimu menu.
- Pomocí levého tlačítka zvýrazněte položku „Date and Clock“ (Datum a hodiny).
- Stisknutím pravého tlačítka přejděte na následující obrazovku.

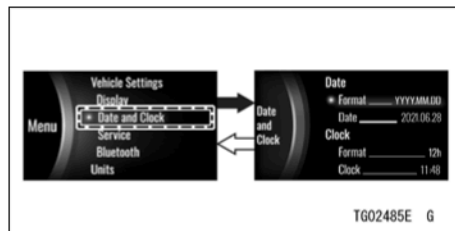

➔ : Při stisknutí pravého tlačítka bude probíhat opakovaná změna

⇨ : Při stisknutí a držení pravého tlačítka přístroje bude probíhat opakovaná změna

Formát (Datum)

Zde se mění formát u data.

- Pomocí levého tlačítka zvýrazněte položku „Format“ (Formát) u položky „Date“ (Datum).
- Stisknutím pravého tlačítka přejděte na následující obrazovku.
- Pomocí levého tlačítka zvolte formát u data.
- Stiskněte pravé tlačítko.

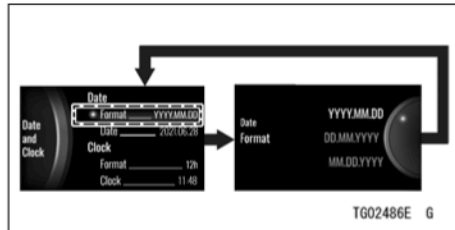

➔ : Při stisknutí pravého tlačítka bude probíhat opakovaná změna

Datum

- Pomocí levého tlačítka zvýrazníte položku „Date“ (Datum).
- Stisknutím pravého tlačítka přejděte na následující obrazovku.
- Pomocí levého tlačítka upravte datum.
- Stiskněte pravé tlačítko.

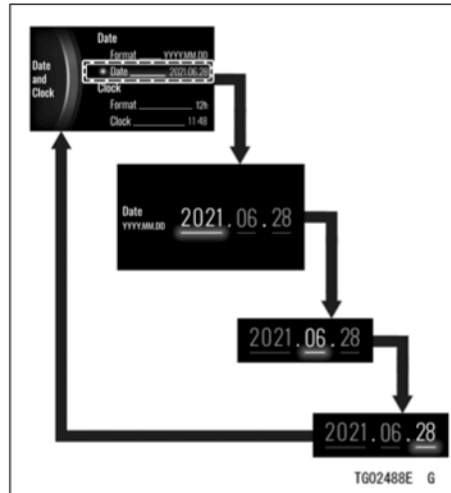

➔ : Při stisknutí pravého tlačítka bude probíhat opakovaná změna

Formát (Hodiny)

Se přepíná zobrazení času.

286 VŠEOBECNÉ INFORMACE

- Pomocí levého tlačítka zvýrazněte položku „Format“ (Formát) u položky „Clock“ (Hodiny).
- Stisknutím pravého tlačítka přejděte na následující obrazovku.
- Pomocí levého tlačítka zvolte 12hodinový nebo 24hodinový formát hodin.
- Stiskněte pravé tlačítko.

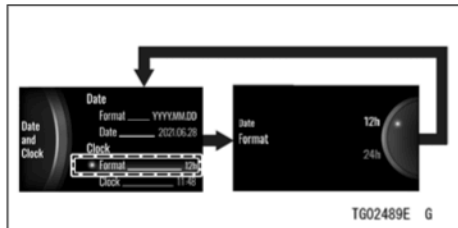

➔ : Při stisknutí pravého tlačítka bude probíhat opakovaná změna

Hodiny

- Pomocí levého tlačítka zvýrazněte položku „Clock“ (Hodiny).

- Stisknutím pravého tlačítka přejděte na následující obrazovku.
- Pomocí levého tlačítka nastavte hodiny.
- Stiskněte pravé tlačítko.

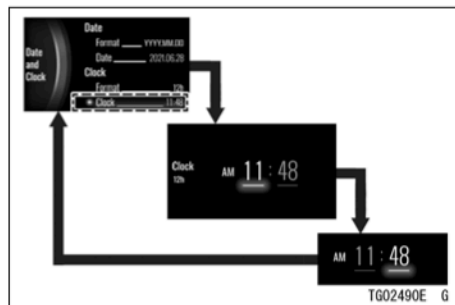

➔ : Při stisknutí pravého tlačítka bude probíhat opakovaná změna

Servis

Obrazovka 1 ze 2

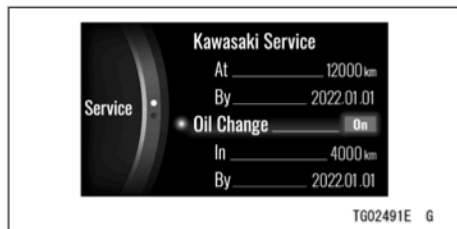

Servis Kawasaki: Prodejcem definovaný interval pro pravidelnou údržbu (může být aktivováno nebo deaktivováno autorizovaným prodejcem Kawasaki).

Výměna oleje: Uživatelem definovaný interval pro výměnu motorového oleje (uživatel může nastavit vzdálenost a připomenutí koncového data údržby)

Obrazovka 2 ze 2

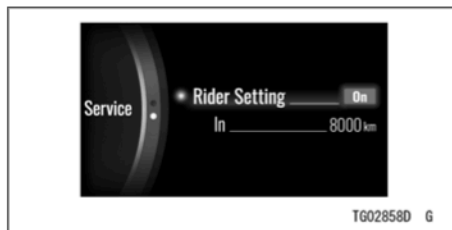

Nastavení jezdce: Uživatelem definovaný interval pro údržbu (uživatel může nastavit připomenutí údržby podle vzdálenosti)

POZNÁMKA

- Deaktivovaná položka má šedou barvu.
- Vzdálenost zobrazená na tomto měřidle udává zbývající vzdálenost pro připomenutí údržby a během provozu vozidla se bude tato hodnota snižovat.
- Po dosažení nastaveného data nebo vzdálenosti se položka servisu změní na oranžovou.

288 VŠEOBECNÉ INFORMACE

- Vstupte do režimu menu.
- Pomocí levého tlačítka zvýrazněte položku „Service“ (Servis).
- Stisknutím pravého tlačítka přejděte na následující obrazovku.

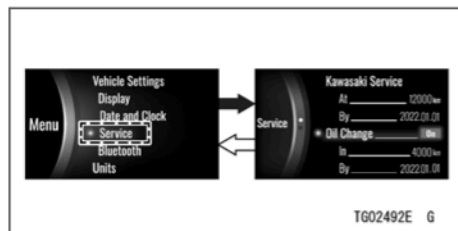

➔ : Při stisknutí pravého tlačítka bude probíhat opakovaná změna

⇔ : Při stisknutí a držení pravého tlačítka bude probíhat opakovaná změna

Výměna oleje

Zde se zapíná nebo vypíná upozornění na plánovanou údržbu. Zde může být také upraveno nastavení vzdálenosti.

- Pomocí levého tlačítka zvýrazněte položku „Oil Change“ (Výměna oleje).
- Stisknutím pravého tlačítka přejděte na následující obrazovku.
- Pomocí levého tlačítka zvolte zapnuto nebo vypnuto.
- Stiskněte pravé tlačítko.

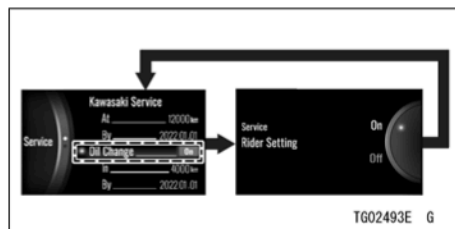

➔ : Při stisknutí pravého tlačítka bude probíhat opakovaná změna

- Pomocí levého tlačítka zvýrazněte položku „On“ (Zapnuto) u položky „Oil Change“ (Výměna oleje).
- Stisknutím pravého tlačítka přejděte na následující obrazovku.

- Pomocí levého tlačítka nastavte požadovanou vzdálenost.
- Stiskněte pravé tlačítko.

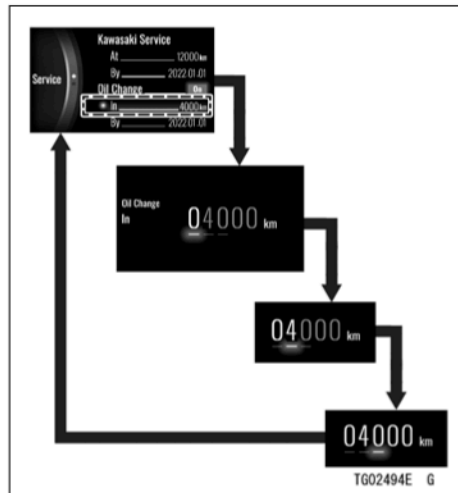

➔ : Při stisknutí pravého tlačítka bude probíhat opakovaná změna

POZNÁMKA

- *Nastavitelná vzdálenost je až do 12 000 km (7 500 mil).*
- *Nastavení data nelze měnit manuálně. Při zapnutí této funkce nebo při změně vzdálenosti se automaticky nastaví na zpoždění o 1 rok. Je-li aktuální datum „2021.01.01“, bude provedeno nastavení na „2022.01.01“.*

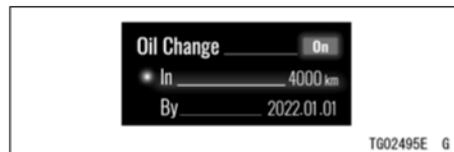

Nastavení jezdce

Zde je umožněno jezdcí provedení nastavení vzdálenosti pro určitou položku údržby.

- Pomocí levého tlačítka zvýrazněte položku „Rider Setting“ (Nastavení jezdce).
- Stisknutím pravého tlačítka přejděte na následující obrazovku.

290 VŠEOBECNÉ INFORMACE

- Pomocí levého tlačítka zvolte zapnuto nebo vypnuto.
- Stiskněte pravé tlačítko.

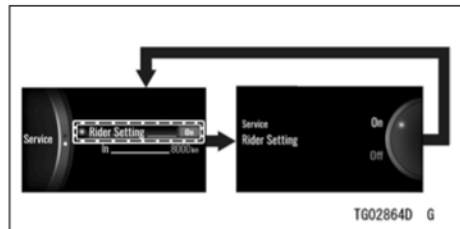

➔ : Při stisknutí pravého tlačítka bude probíhat opakovaná změna

- Pomocí levého tlačítka zvýrazněte položku „On“ (zapnuto) u položky „Rider Setting“ (Nastavení jezdce).
- Stisknutím pravého tlačítka přejděte na následující obrazovku.
- Pomocí levého tlačítka nastavte požadovanou vzdálenost.
- Stiskněte pravé tlačítko.

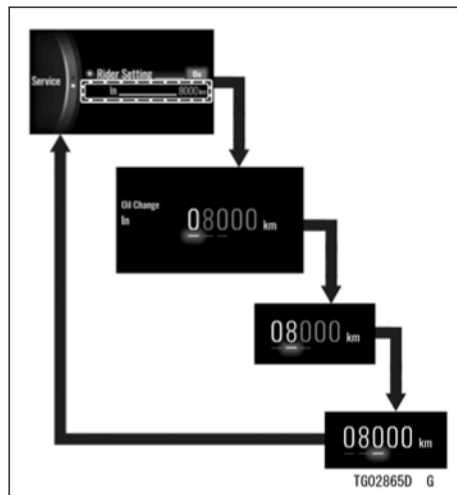

➔ : Při stisknutí pravého tlačítka bude probíhat opakovaná změna

POZNÁMKA

○ *Nastavitelná vzdálenost je až do 12 000 km (7 500 mil).*

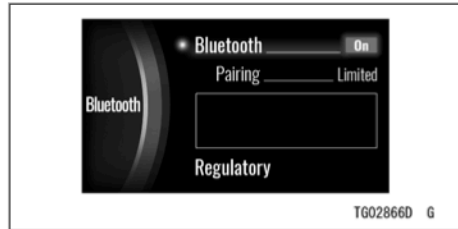
Bluetooth®

Bluetooth: Zapíná nebo vypíná bezdrátovou technologii Bluetooth.

Předpisy: Zobrazuje získanou certifikační značku

POZNÁMKA

○ *Chcete-li použít funkci Bluetooth, musíte mít aplikaci „RIDEOLOGY THE APP“.*

- Vstupte do režimu menu.
- Pomocí levého tlačítka zvýrazněte položku „Bluetooth“.
- Stisknutím pravého tlačítka přejděte na následující obrazovku.

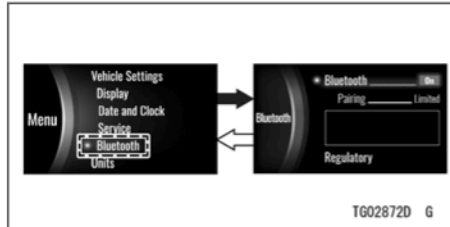

➔ : Při stisknutí pravého tlačítka bude probíhat opakovaná změna

⇔ : Při stisknutí a držení pravého tlačítka bude probíhat opakovaná změna

- Stisknutím pravého tlačítka přejděte na následující obrazovku.
- Pomocí levého tlačítka zvolte zapnuto nebo vypnuto.

292 VŠEOBECNÉ INFORMACE

- Stiskněte pravé tlačítko. Zvolíte-li možnost „On“ (zapnuto), motocykl začne vyhledávat chytré zařízení.
- Zapněte funkci Bluetooth na chytrém zařízení a spusťte aplikaci.

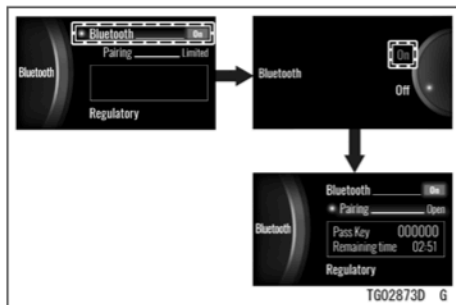

➔ : Při stisknutí pravého tlačítka bude probíhat opakovaná změna

POZNÁMKA

- *Detekuje-li motocykl spárované zařízení, automaticky se připojí.*

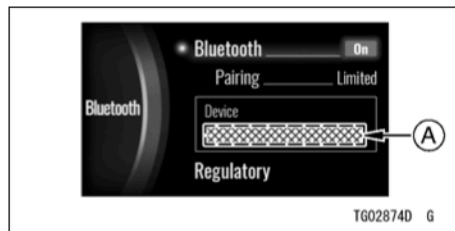

A. Název připojeného zařízení

- V menu pro nastavení párování v této aplikaci zvolte „VERSYS 650“ a klepněte na tlačítko připojení. Motocykl zobrazuje na displeji přístupový klíč (PIN).
- Zadejte přístupový klíč (PIN) do nespárovaného zařízení.

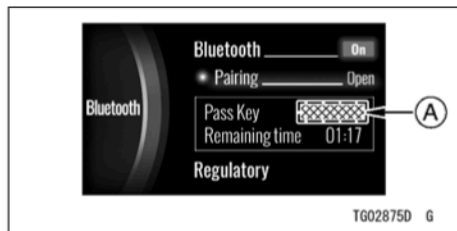

A. Přístupový klíč (PIN)

POZNÁMKA

○ Pokud motocykl toto zařízení nedetekuje, přiblížte zařízení blíže k měřicím přístrojům.

- Pomocí levého tlačítka zvýrazněte položku „Pairing“ (Párování).
- Stisknutím pravého tlačítka přejděte na následující obrazovku.
- Pomocí levého tlačítka zvolte položku „Limited“ (Omezeno).
- Stiskněte pravé tlačítko.

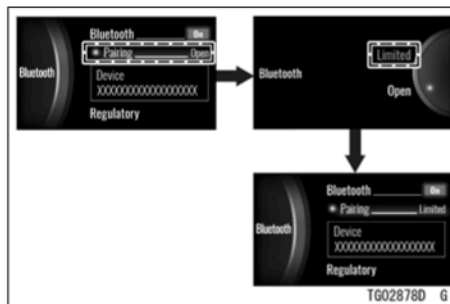

➔ : Při stisknutí pravého tlačítka bude probíhat opakovaná změna

POZNÁMKA

○ Nastavte položku „Pairing“ (Párování) na „Limited“ (Omezeno), s výjimkou spárování chytrého zařízení.

Spárování s jiným chytrým zařízením

- Vstupte do režimu menu.
- Pomocí levého tlačítka zvýrazněte položku „Bluetooth“.

294 VŠEOBECNÉ INFORMACE

- Stisknutím pravého tlačítka přejděte na následující obrazovku.

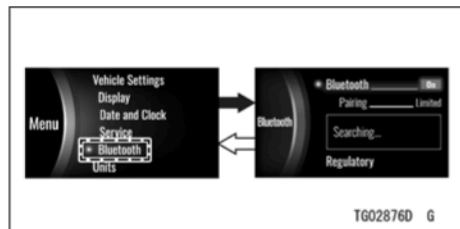

➔ : Při stisknutí pravého tlačítka bude probíhat opakovaná změna

⇔ : Při stisknutí a držení pravého tlačítka bude probíhat opakovaná změna

- Pomocí levého tlačítka zvýrazněte položku „Pairing“ (Párování).
- Stisknutím pravého tlačítka přejděte na následující obrazovku.
- Pomocí levého tlačítka zvolte položku „Open“ (Otevřít).
- Stiskněte pravé tlačítko. Motocykl začne vyhledávat chytré zařízení.
- Zapněte funkci Bluetooth na chytrém zařízení a spusťte aplikaci.

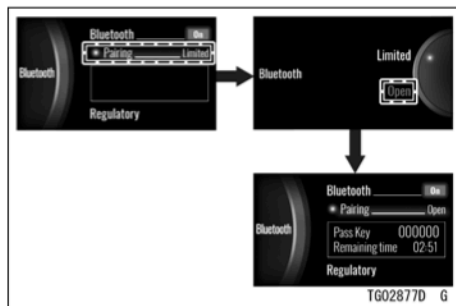

➔ : Při stisknutí pravého tlačítka bude probíhat opakovaná změna

- Objeví-li se zbývající doba, v menu pro nastavení párování v této aplikaci zvolte „VERSYS 650“ a klepněte na tlačítko připojení. Motocykl zobrazuje na displeji přístupový klíč (PIN).
- Zadejte přístupový klíč (PIN) do nespárovaného zařízení.

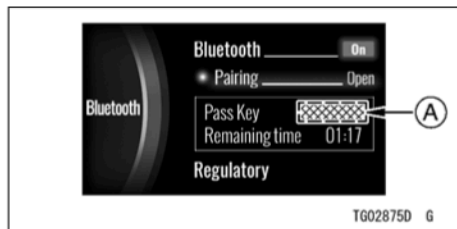

A. Přístupový klíč (PIN)

- Jakmile bude spojení dokončeno, bude zobrazen název připojeného zařízení.

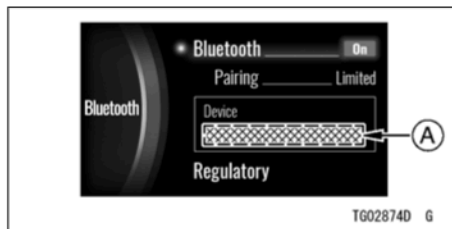

A. Název připojeného zařízení

POZNÁMKA

- Po dokončení párování se pomocí pravého a levého tlačítka vraťte na položku „Párování“ (Párování) na možnost „Limited“ (Omezeno).

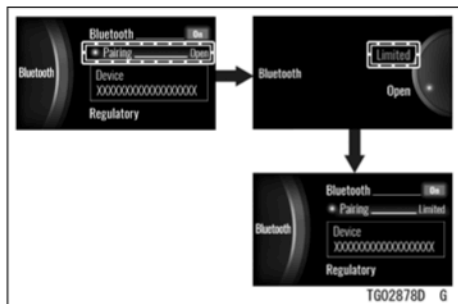

➔ : Při stisknutí pravého tlačítka bude probíhat opakovaná změna

Předpis

- Pomocí levého tlačítka displeje zvýrazněte položku „Regulatory“ (Předpis).
- Stisknutím pravého tlačítka přejděte na následující obrazovku.
- Stiskněte pravé tlačítko.

Jednotky

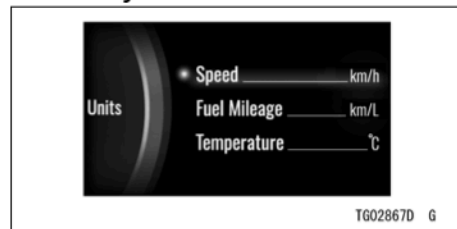

Rychlost: Přepíná jednotky rychlosti mezi km/h a mph.

Spotřeba paliva: Přepíná jednotky pro spotřebu paliva.

Teplota: Přepíná jednotky teploty mezi °C a °F.

- Vstupte do režimu menu.
- Pomocí levého tlačítka zvýrazněte položku „Units“ (Jednotky).
- Stisknutím pravého tlačítka přejděte na následující obrazovku.

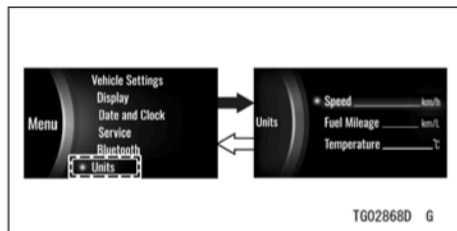

➔ : Při stisknutí pravého tlačítka bude probíhat opakovaná změna

⇨ : Při stisknutí a držení pravého tlačítka bude probíhat opakovaná změna

Rychlost

Zde jsou přepínány jednotky pro rychlost jízdy.

- Pomocí levého tlačítka zvýrazněte položku „Speed“ (Rychlost).
- Stisknutím pravého tlačítka přejděte na následující obrazovku.
- Pomocí levého tlačítka zvolte jednotky „km/h“ nebo „mph“.
- Stiskněte pravé tlačítko.

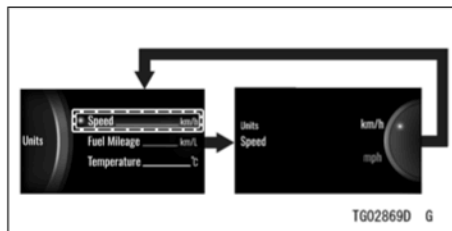

➔ : Při stisknutí pravého tlačítka bude probíhat opakovaná změna

Spotřeba paliva

Přepíná jednotky pro spotřebu paliva.

- Pomocí levého tlačítka zvýrazněte položku „Fuel Mileage“ (Spotřeba paliva).
- Stisknutím pravého tlačítka přejděte na následující obrazovku.
- Pomocí levého tlačítka zvolte jednotky.
- Stiskněte pravé tlačítko.

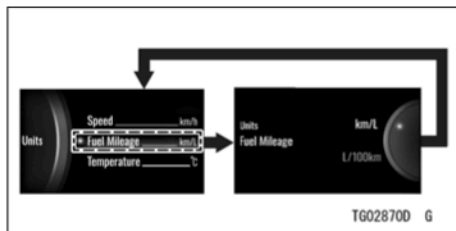

➔ : Při stisknutí pravého tlačítka bude probíhat opakovaná změna

POZNÁMKA

○ Volby se změní podle nastavené jednotky pomocí položky „Speed“ (Rychlost).

Teplota

Přepíná jednotky pro teplotu.

- Pomocí levého tlačítka zvýrazněte položku „Temperature“ (Teplota).
- Stisknutím pravého tlačítka přejděte na následující obrazovku.
- Pomocí levého tlačítka zvolte „°C“ nebo „°F“.
- Stiskněte pravé tlačítko.

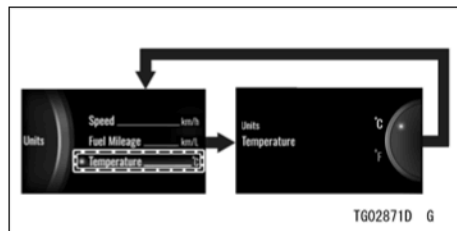

➔ : Při stisknutí pravého tlačítka bude probíhat opakovaná změna

Měřicí přístroje (KLZ1000C)

1. Otáčkoměr s indikátorem řazení na vyšší převodové stupně
2. Snímač jasu
3. Palivoměr
4. Ukazatel zařazeného převodového stupně
5. Indikátor ekonomické jízdy
6. Rychloměr
7. Indikátor výkonového režimu
8. Indikátor režimu KTRC
9. Hodiny / Úhel náklonu
10. Multifunkční displej
 - Celkové počítadlo kilometrů
 - Denní počítadlo kilometrů A/B
 - Aktuální spotřeba paliva
 - Průměrná spotřeba paliva
 - Dojezd
 - Teplota chladicí kapaliny
 - Okolní teplota

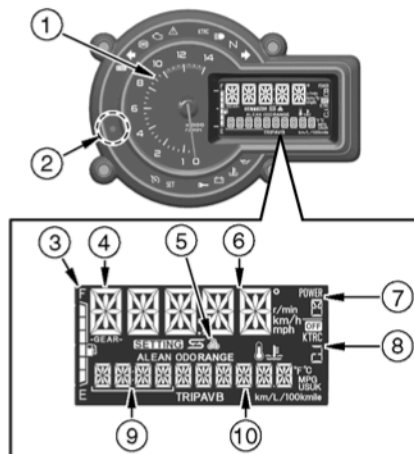

TG024800 G

Je-li klíček ve spínací skříňce nastaven do polohy zapnuto, na několik sekund se zobrazí všechny funkce displeje a potom se displej přepne do provozního režimu.

Kontrolky

1.  Kontrolka KIBS (bílá)
2.  Kontrolka levého ukazatele směru (zelená)
3.  Kontrolka ABS (žlutá)
4.  Výstražná kontrolka motoru (žlutá)
5.  Výstražná kontrolka (žlutá)
6. **KTRC** Kontrolka KTRC (žlutá)
7.  Kontrolka dálkového světla (modrá)
8.  Kontrolka neutrálu (zelená)
9.  Kontrolka pravého ukazatele směru (zelená)
10.  Kontrolka tempomatu (bílá)
11. **SET** Kontrolka nastavení tempomatu (zelená)
12.  Výstražná kontrolka imobilizéru (červená)
13.  Výstražná kontrolka akumulátoru (červená)
14.  Výstražná kontrolka teploty chladicí kapaliny (červená)
15.  Výstražná kontrolka tlaku oleje (červená)
16.  Výstražná kontrolka množství paliva
17.  Kontrolka IMU

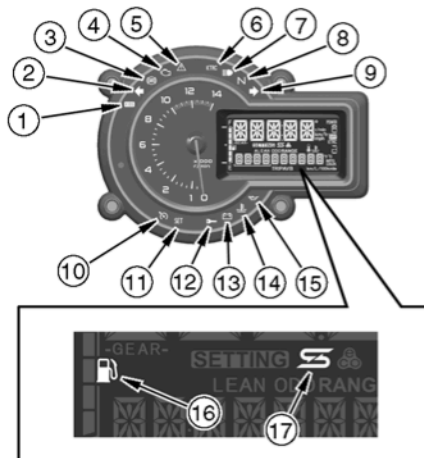

TG02482D 6

VŠEOBECNÉ INFORMACE 301

Funkce indikátoru po úvodním zapnutí

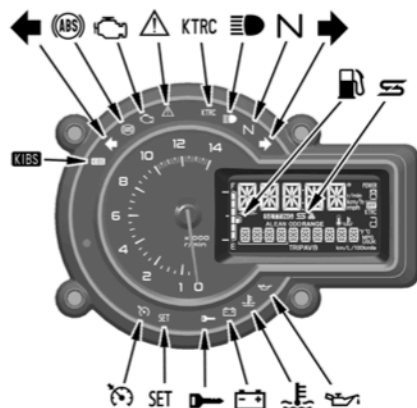

TG02484D G

Po zapnutí zapalování se všechny kontrolky rozsvítí/zhasnou, jak je uvedeno v tabulce. Nepracuje-li jakýkoli indikátor správně, svěťte kontrolu autorizovanému prodejci Kawasaki.

SVÍTÍ			Kontrolky
<input type="checkbox"/>	<input type="checkbox"/>	<input type="checkbox"/>	
<input type="checkbox"/>	<input type="checkbox"/>	<input checked="" type="checkbox"/>	
<input type="checkbox"/>	<input checked="" type="checkbox"/>	<input checked="" type="checkbox"/>	

SVÍTÍ: Je-li klíček ve spínací skříňce v poloze zapnuto.

: Po několika sekundách

: Je-li startován motor.

: Svítí.

: Nesvítí.



* : zhasne krátce po rozjezdu motocyklu.

Jestliže výstražné kontrolky nebo indikátory svítí nebo blikají





Objeví-li se výstražné kontrolky, může dojít k problému s funkcí vozidla.

Po zastavení vozidla na bezpečném místě postupujte podle pokynů v tabulce.





* : Čísla v tomto sloupci odpovídají referenčním číslům na předcházející straně.



*Č.	Kontrolky	Stav	Akce
15		SVÍTÍ	Tato kontrolka se rozsvítí, kdykoli je tlak oleje nebezpečně nízký nebo je-li klíček ve spínací skříňce nastaven v poloze zapnuto a motor není v chodu. Zůstane-li tato kontrolka svítit i při vyšších otáčkách, než je volnoběh, ihned zastavte motor a zkontrolujte množství motorového oleje. Je-li množství motorového oleje nedostatečné, doplňte motorový olej. Je-li množství motorového oleje správné, kontaktujte autorizovaného prodejce Kawasaki.
14		SVÍTÍ	Tato kontrolka se rozsvítí, kdykoli teplota chladicí kapaliny stoupne na přibližně 115 °C. Zastavte motor a po jeho vychladnutí zkontrolujte v nádržce chladicí kapaliny množství chladicí kapaliny. Je-li množství chladicí kapaliny nedostatečné, doplňte do nádržky potřebné množství chladicí kapaliny. Kontaktujte autorizovaného prodejce Kawasaki.

VŠEOBECNÉ INFORMACE 303

*Č.	Kontrolky	Stav	Akce
13		SVÍTÍ	Tato kontrolka se rozsvítí, je-li napětí akumulátoru nižší než 11,0 V nebo vyšší než 16,0 V. Je-li napětí akumulátoru nižší než 11,0 V, proveďte jeho nabití. Nedojde-li tímto způsobem k vyřešení problému, kontaktujte autorizovaného prodejce Kawasaki.
12		Bliká	Systém imobilizéru je poškozen. Tato kontrolka bliká, je-li použit nesprávně kódovaný klíček nebo dojde-li mezi anténou a klíčkem k nesprávné komunikaci. Kontaktujte autorizovaného prodejce Kawasaki.
16		Bliká (s nejnižším segmentem)	Zůstávají asi 4,0 l použitelného paliva. Při nejbližší příležitosti doplňte palivo. Je-li vozidlo na bočním stojanu, výstražná kontrolka nedokáže odhadnout množství zbývajících paliva v nádrži. Chcete-li ověřit množství paliva v nádrži, postavte motocykl do svislé polohy.
		Bliká (se všemi segmenty)	Výstražný systém množství paliva nepracuje správně. Kontaktujte autorizovaného prodejce Kawasaki.
4		SVÍTÍ	Systém DFI je poškozen. Kontaktujte autorizovaného prodejce Kawasaki.
		Bliká	





304 VŠEOBECNÉ INFORMACE

*Č.	Kontrolky	Stav	Akce
3		SVÍTÍ	Kontrolka ABS se může rozsvítit při následujících specifických podmínkách ¹ . Rozsvítí-li se tato kontrolka, nejdříve vypněte a potom znovu zapněte zapalování a rozjeďte se s motocyklem rychlostí 5 km/h nebo vyšší. Kontrolka ABS by potom měla zhasnout. Jestliže nezhasne, mohlo dojít k poruše ABS. ABS nebude funkční, ale konvenční brzdy pracují. Kontaktujte autorizovaného prodejce Kawasaki.
5		SVÍTÍ	Rozsvítí-li se výstražná kontrolka a bliká-li na multifunkčním displeji indikátor režimu napájení ² , došlo k poruše systému režimu napájení. Kontaktujte autorizovaného prodejce Kawasaki. Rozsvítí-li se výstražná kontrolka a bliká-li na multifunkčním displeji indikátor režimu KTRC ² , došlo k poruše systému KTRC. Systém KTRC nebo část systému KTRC nebude pracovat, a režim KTRC nemůže být změněn. Kontaktujte autorizovaného prodejce Kawasaki.
5		SVÍTÍ	Systém KIBS je poškozen. Systém KIBS nebo části systému KIBS nepracují, ale ABS je funkční. Kontaktujte autorizovaného prodejce Kawasaki.
1		Bliká	

*Č.	Kontrolky	Stav	Akce
5		SVÍTÍ	Systém IMU je poškozen. Kontaktujte autorizovaného prodejce Kawasaki.
17		Bliká	

- *1:
- Po nepřetržité jízdě na nerovné vozovce.
 - Je-li motor startován se zvednutým stojanem a je-li v převodovce zařazen převodový stupeň, a zadní kolo se otáčí.
 - Při akceleraci, která je tak prudká, že přední kolo zvedne nad zem.
 - V případě, kdy bylo ABS vystaveno silnému elektrickému rušení.
 - Je-li abnormální tlak v pneumatikách. Upravte tlak vzduchu v pneumatikách.
 - Je-li použita pneumatika, která se liší od standardní velikosti. Použijte pneumatiku se standardním rozměrem.
 - Je-li deformován ráfek kola. Vyměňte kolo.
- *2: Umístění kontrolky najdete na začátku této části.

Ostatní kontrolky

*Č.	Kontrolky	Stav
2		Je-li přepínač ukazatelů směru přepnut doleva, bude blikat tato kontrolka.
6	KTRC	Je-li systém kontroly trakce KTRC v provozu, tato kontrolka bliká.
7		Při zapnutí dálkového světla bude svítit tato kontrolka.
8	N	Je-li v převodovce zařazen neutrál, bude svítit tato kontrolka.
9		Je-li přepínač ukazatelů směru přepnut doprava, bude blikat tato kontrolka.
10		Je-li zapnutý systém tempomatu, bude svítit tato kontrolka. Podrobnější informace o tomto systému najdete v části Systém elektronického tempomatu v kapitole JAK ŘÍDIT MOTOCYKL.
11	SET	Při nastavování rychlosti TEMPOMATU tato kontrolka svítí. Podrobnější informace o tomto systému najdete v části Systém elektronického tempomatu v kapitole JAK ŘÍDIT MOTOCYKL.
12		Po otočení klíčku ve spínací skříňce do polohy vypnuto (OFF) začne tato kontrolka blikat ³ a indikuje tak aktivaci systému imobilizéru. Po uplynutí 24 hodin výstražná kontrolka imobilizéru přestane blikat. Systém imobilizéru je ovšem stále funkční.
17	IS	Je-li systém IMU v provozu, tato kontrolka bliká.

*3: Režim blikání výstražné kontrolky imobilizéru může být zapnutý nebo vypnutý.

- Chcete-li ukončit blikání výstražné kontrolky imobilizéru, vypněte zapalování a potom do dvaceti sekund stiskněte a současně držte horní a spodní tlačítko po dobu delší než dvě sekundy.
- Po připojení akumulátoru je jako výchozí režim nastaveno blikání výstražné kontrolky imobilizéru.
- Je-li napětí akumulátoru nízké (méně než 12 V), blikání výstražné kontrolky imobilizéru bude automaticky zastaveno, aby bylo zabráněno nadměrnému vybíjení akumulátoru.

Rychloměr/Otáčkoměr

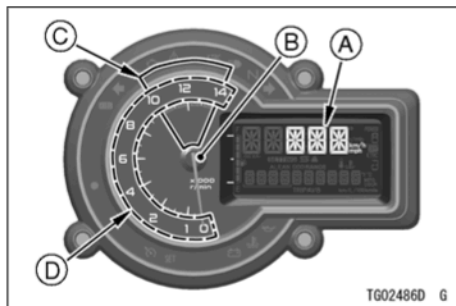

- A. Rychloměr
- B. Otáčkoměr
- C. Červená zóna
- D. Indikátor řazení na vyšší převodové stupně (číselná část)

Rychloměr

Tento rychloměr je digitální a může být nastaven na km/h nebo mph.

Nastavení jednotek můžete změnit tak, aby vyhovovalo místním předpisům. Před

jízdou se ujistěte, zda jsou nastaveny správné jednotky (km/h nebo mph).

Viz Nastavení jednotek v části Režim nastavení.

Otáčkoměr

Otáčkoměr zobrazuje otáčky motoru v otáčkách za minutu (ot./min).

UPOZORNĚNÍ

Otáčky motoru by neměly vstoupit do červené zóny. Jsou-li otáčky v červené zóně, motor je přetěžován a může dojít k jeho vážnému poškození.

Po otočení klíčku zapalování do polohy zapnuto se ručička otáčkoměru na okamžik přesune z minimální na maximální hodnotu, a potom se vrátí zpět na minimum, čímž je kontrolována jeho správná funkce. Nepracuje-li otáčkoměr správně, svěťte jeho kontrolu autorizovanému servisu Kawasaki.

Číselná část otáčkoměru slouží také jako indikátor řazení na vyšší převodové stupně.

Indikátor řazení na vyšší převodové stupně

Indikátor řazení na vyšší převodové stupně může být použit pro indikaci načasování pro další přeřazení na vyšší převodové stupně pomocí blikání tohoto indikátoru po dosažení přednastavených otáček motoru.

POZNÁMKA

- *Indikátor řazení na vyšší převodové stupně pomalu bliká od 500 otáček za minutu (ot./min) před dosažením přednastavených otáček motoru, a po dosažení přednastavených otáček motoru bliká rychle.*

Nastavení indikátoru řazení na vyšší převodové stupně

- Tato funkce může být zapnuta nebo vypnuta. Viz Nastavení indikátoru řazení na vyšší převodové stupně (KONTROLKA ŘAZENÍ) v části Režim nastavení.

Nastavení otáček motoru pro řazení na vyšší převodové stupně

- Časování indikátoru řazení na vyšší převodové stupně může být nastaveno mezi 3 000 ot./min a 10 000 ot./min. Viz Nastavení otáček motoru pro řazení na vyšší převodové stupně (SHIFT REV) v části Režim nastavení.

Snímač jasu

Jas displeje a otáčkoměru je nastavován automaticky v závislosti na jasu okolního prostředí.

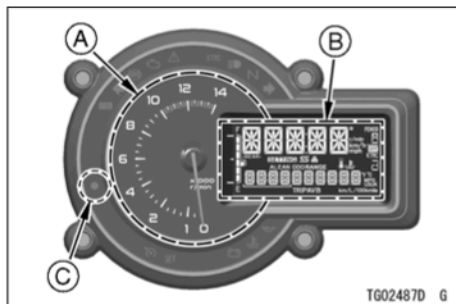

- A. Otáčkoměr
- B. Displej
- C. Snímač jasu

POZNÁMKA

- *Dávejte pozor, abyste při jízdě s tímto motocyklem nezakryli snímač okolního jasu na měřicím přístroji.*

Nastavení jasu měřicího přístroje

- Jas tohoto měřicího přístroje může být nastaven ručně ve třech úrovních. Viz Nastavení jasu měřicího přístroje (JAS) v části Režim nastavení.

Ovládací tlačítka

Horní, střední, spodní a resetovací tlačítka na levém řídítku a tlačítko volby na pravém řídítku se používají k ovládání různých funkcí zobrazených na displeji.

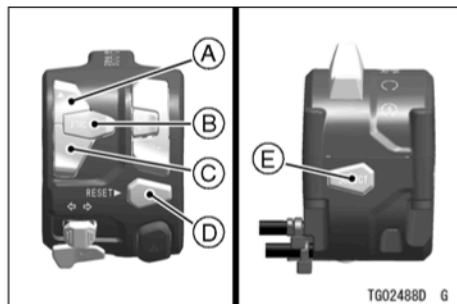

- A. Horní tlačítko
- B. Střední tlačítko
- C. Spodní tlačítko
- D. Resetovací tlačítko
- E. Tlačítko volby

Multifunkční displej

Volba položky displeje:

- Stisknutím horního tlačítka nebo spodního tlačítka zvolte položku. Při stisknutí spodního tlačítka se položky na displeji přesunou v následujícím pořadí. Při stisknutí horního tlačítka se položky na displeji přesunou v obráceném pořadí.

Celkové počítadlo kilometrů
Denní počítadlo kilometrů A
Denní počítadlo kilometrů B
Aktuální spotřeba paliva
Průměrná spotřeba paliva
Dojezd
Teplota chladicí kapaliny
Okolní teplota

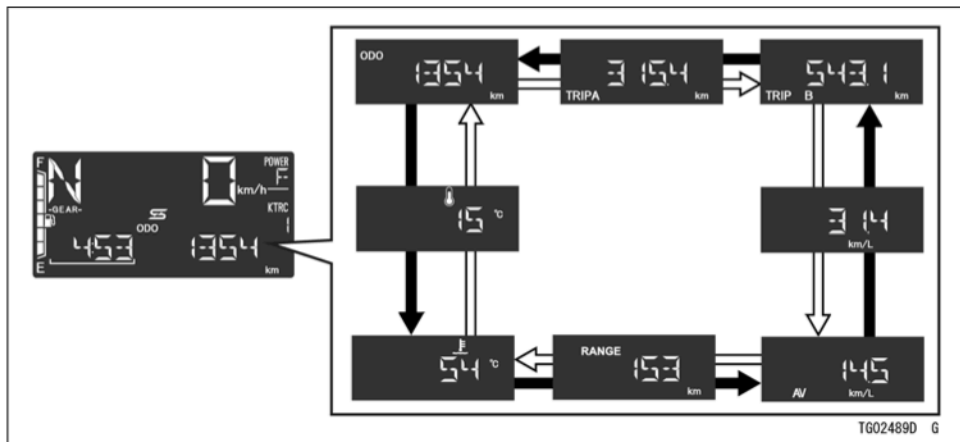

- ➡ : Při stisknutí horního tlačítka bude probíhat opakovaná změna
- ⇔ : Při stisknutí spodního tlačítka bude probíhat opakovaná změna

Celkové počítadlo kilometrů

Celkové počítadlo kilometrů zobrazuje celkovou ujetou vzdálenost. Toto počítadlo nemůže být vynulováno.

**POZNÁMKA**

○ *Jakmile toto počítadlo dosáhne hodnoty 999999, dojde k jeho zastavení a zablokování.*

Denní počítadlo kilometrů

Denní počítadlo kilometrů zobrazuje ujetou vzdálenost od posledního vynulování.

**POZNÁMKA**

○ *Dosáhne-li denní počítadlo kilometrů během jízdy hodnoty 9999,9, počítadlo se vynuluje a zahájí načítání opět od hodnoty 0,0.*

Vynulování denního počítadla kilometrů:

- Stiskněte resetovací tlačítko a držte jej, dokud displej nezačne blikat.
- Stiskněte resetovací tlačítko znovu a držte jej, dokud nebude resetování dokončeno.

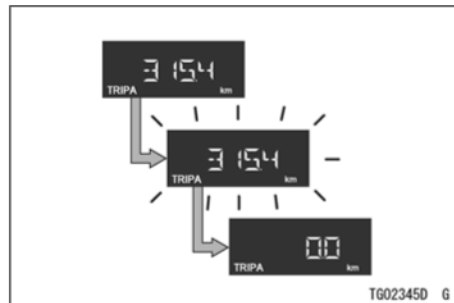

⇒ : Při stisknutí a držení resetovacího tlačítka bude probíhat opakovaná změna

POZNÁMKA

- *Najednou je také možné resetovat denní počítadla kilometrů a průměrnou spotřebu paliva. Viz Kompletní resetování v této části.*

Aktuální spotřeba paliva

Tento displej zobrazuje okamžitou spotřebu paliva. Tato hodnota je obnovována po každých 4 sekundách.

**POZNÁMKA**

- *Je-li klíček ve spínací skříňce nastaven do polohy zapnuto, zobrazí se číselná hodnota „--. --“. Po několika sekundách jízdy bude zobrazena číselná hodnota.*

Průměrná spotřeba paliva

Tento displej zobrazuje průměrnou spotřebu paliva od vynulování. Tato hodnota je obnovována po každých 5 sekundách.

**POZNÁMKA**

- *Dojde-li k odpojení akumulátoru, průměrná spotřeba paliva bude vynulována na hodnotu „--. --“.*

Resetování průměrné spotřeby paliva:

- Stiskněte resetovací tlačítko a držte jej, dokud displej nezačne blikat.
- Stiskněte resetovací tlačítko znovu a držte jej, dokud nebude resetování dokončeno.

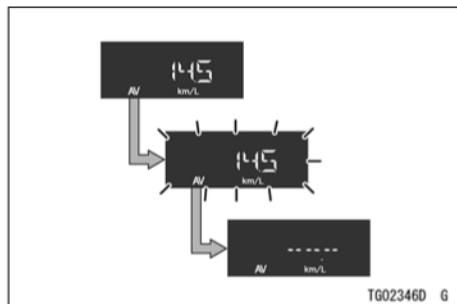

⇒ : Při stisknutí a držení resetovacího tlačítka bude probíhat opakovaná změna

POZNÁMKA

- Najednou je také možné resetovat průměrnou spotřebu paliva a denní počítadla kilometrů. Viz Kompletní resetování v této části.
- Po vynulování průměrného spotřeby paliva se číselná hodnota nezobrazí, dokud vozidlo neujede 100 m.

Dojezd

Tento displej zobrazuje numerickou hodnotu dojezdu a udává dojezd, který poskytne palivo zbývající v palivové nádrži. Tato hodnota je obnovována po každých 20 sekundách.

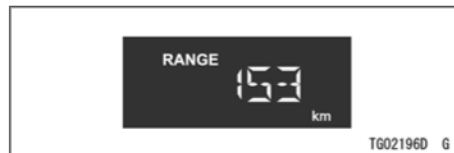

POZNÁMKA

- Hodnota dojezdu již nebude zobrazována, jakmile hladina paliva klesne příliš nízkou potom, co začne blikat výstražná kontrolka množství paliva.
- Chcete-li obnovit zobrazení hodnoty dojezdu, doplňte palivo alespoň na úroveň potřebnou k tomu, aby přestala blikat výstražná kontrolka množství paliva. Dojezd se může stále zobrazovat s malým množstvím paliva, ale nebude přesný, dokud nedoplňte dostatek paliva, aby výstražná kontrolka množství

316 VŠEOBECNÉ INFORMACE

paliva přestala blikat.

Teplota chladicí kapaliny

Tento displej zobrazuje teplotu chladicí kapaliny motoru. Je-li teplota chladicí kapaliny nižší než 40 °C, na displeji bude zobrazeno „--“.



Stoupne-li teplota chladicí kapaliny nad hodnotu 115 °C, displej začne blikat a rozsvítí se výstražná kontrolka teploty chladicí kapaliny. Stoupne-li teplota chladicí kapaliny na hodnotu 120 °C, nebo na vyšší teplotu, bude zobrazen symbol „Hi“ a začne blikat. Stále bude svítit výstražná kontrolka teploty chladicí kapaliny. Tímto způsobem je řidič motocyklu upozorňován na vysokou teplotu chladicí kapaliny.

POZNÁMKA

○ I když multifunkční displej nezobrazuje teplotu chladicí kapaliny, automaticky se přepne na výstrahu teploty chladicí kapaliny, jakmile teplota chladicí kapaliny stoupne na 115 °C.

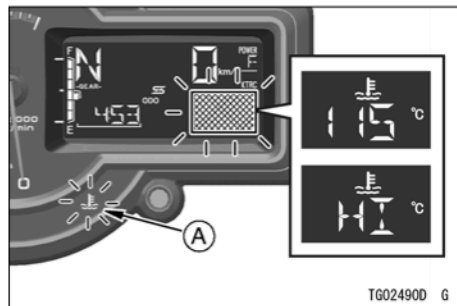

A. Výstražná kontrolka teploty chladicí kapaliny

UPOZORNĚNÍ

Je-li zobrazena teplota chladicí kapaliny „HI“, zastavte motor. Ponechání motoru v chodu může vést k jeho vážnému poškození přehřátím.

Okolní teplota

Tento displej zobrazuje okolní teplotu.

**POZNÁMKA**

- Okolní teplota je zobrazována v rozsahu od -20 °C až do 60 °C .

- Okolní teplota nemusí být tímto přístrojem zobrazena přesně, je-li rychlost jízdy 20 km/h nebo nižší, nebo navlhne snímač okolní teploty. Hodnota okolní teploty zobrazená na displeji se nezvyšuje, je-li rychlost jízdy 20 km/h nebo nižší.

**VAROVÁNÍ**

Je-li při nastavení klíčku se spínací skříňce do polohy zapnuto okolní teplota 3 °C nebo nižší, zobrazí se zpráva „ICE“ (LED), která upozorní řidiče, že mohou být namrzlé silnice. Kontrolujte povrch vozovky a jedte opatrně.

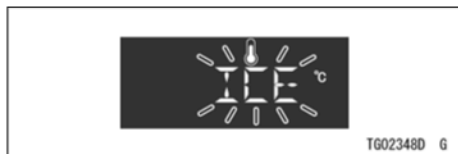

POZNÁMKA

- *I když multifunkční displej nezobrazuje okolní teplotu, automaticky se přepne na zprávu „ICE“ (LED), klesne-li teplota na hodnotu 3 °C.*
- *Multifunkční displej zobrazí zprávu „ICE“ (LED) pouze jednou. Po přesunutí na další položky se na multifunkčním displeji zobrazí číselná hodnota okolní teploty namísto zprávy „ICE“ (LED).*

Kompletní resetování

Denní počítadla kilometrů a průměrná spotřeba paliva mohou být resetovány najednou.

Přístup k této funkci:

- Zobrazte denní počítadlo kilometrů nebo průměrnou spotřebu paliva.
- Stiskněte resetovací tlačítko a držte jej, dokud displej nezačne blikat.
- Stiskněte resetovací tlačítko. Objeví se zpráva „RESET ALL“ (Kompletní resetování).
- Stiskněte resetovací tlačítko znovu a držte jej, dokud nebude resetování dokončeno.

POZNÁMKA

- *Je-li klíček ve spínací skříňce nastaven do polohy vypnuto během resetování, resetování nebude prováděno.*
- *Alternativně můžete k této funkci přistupovat pomocí následujícího postupu.*

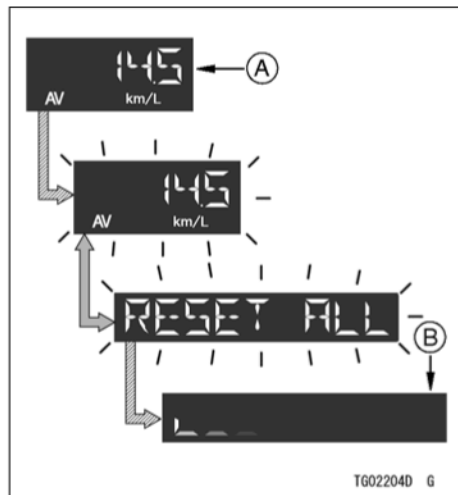

- A. Denní počítadla kilometrů nebo průměrná spotřeba paliva
- B. Resetování zahájeno
- ⇒ : Při stisknutí a držení resetovacího tlačítka bude probíhat opakovaná změna
 - ⇒ : Při stisknutí resetovacího tlačítka bude probíhat opakovaná změna

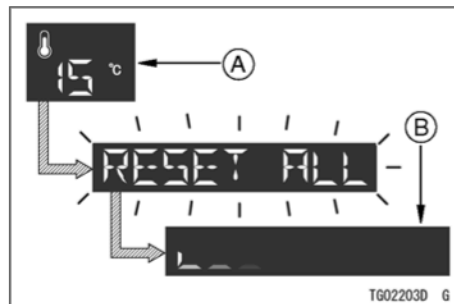

- A. Kromě denních počítadel kilometrů nebo průměrné spotřeby paliva
- B. Resetování zahájeno
- ⇒ : Při stisknutí a držení resetovacího tlačítka bude probíhat opakovaná změna

Hodiny / Úhel náklonu

Chcete-li přepnout položku displeje:

- Stisknete střední tlačítko.

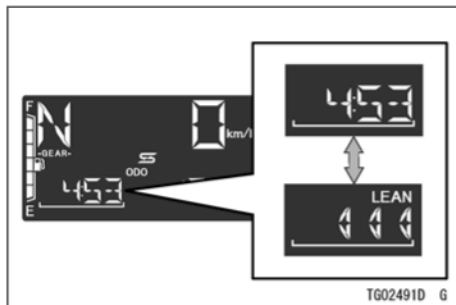

⇒ : Při stisknutí středního tlačítka bude probíhat opakovaná změna

Hodiny

Nastavení hodin:

- Viz Nastavení hodin (CLOCK) v části Režim nastavení.

POZNÁMKA

- Po odpojení akumulátoru dojde k nastavení hodin na čas 1:00 (režim 12h) nebo 13:00 (režim 24h) a po připojení akumulátoru začnou hodiny znovu pracovat.

Úhel náklonu

Tento displej zobrazuje úhel náklonu vozidla. Čím větší je náklon vozidla, tím více segmentů se objeví.



POZNÁMKA

- Měřicí přístroj zaznamenává maximální úhel náklonu. Zobrazení viz část Režim nastavení.

Režim nastavení

V režimu nastavení mohou být nastaveny některé funkce a zobrazen některé informace.

Ovládání režimu:

- Stiskněte a držte tlačítko volby, dokud nevstoupíte do režimu. Objeví se segment „SETTING“ (Nastavení).
- Stiskněte a držte tlačítko volby, dokud se multifunkční displej nevrátí na běžné zobrazení.

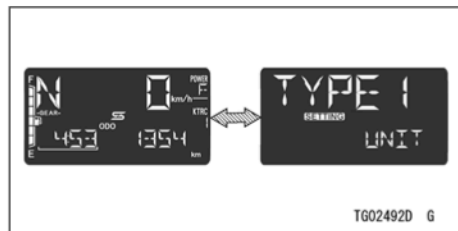

⇒ : Při stisknutí a držení tlačítka volby bude probíhat opakovaná změna

POZNÁMKA

- *Jakmile rychlost vozidla překročí 5 km/h, měřicí přístroj ukončí režim nastavení a vrátí se k běžnému zobrazení.*
- Stisknutím horního tlačítka nebo spodního tlačítka zvolte položku. Při stisknutí horního tlačítka se položky na displeji přesunou v následujícím pořadí. Při stisknutí spodního tlačítka se položky na displeji přesunou v obráceném pořadí.

322 VŠEOBECNÉ INFORMACE

Nastavení jednotek
Nastavení jasů měřicího přístroje
Nastavení indikátoru řazení na vyšší převodové stupně
Nastavení otáček motoru pro řazení na vyšší převodové stupně
Nastavení hodin
Nastavení resetování
Maximální úhel náklonu (vlevo/vpravo)
Napětí akumulátoru

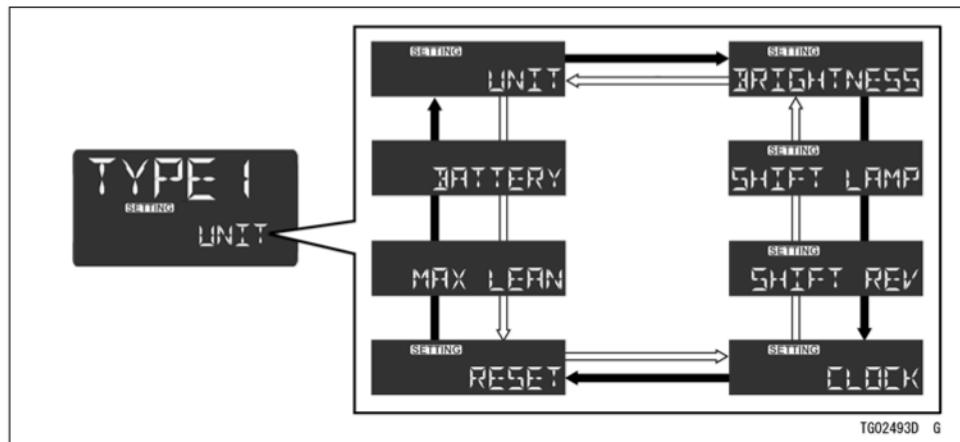

- ➔ : Při stisknutí horního tlačítka bude probíhat opakovaná změna
 ⇨ : Při stisknutí spodního tlačítka bude probíhat opakovaná změna

Nastavení jednotek (UNIT)

Nastavení jednotek u tohoto přístroje může být změněno tak, aby vyhovovalo místním předpisům. Před jízdou se ujistěte, zda jsou nastaveny správné jednotky.

POZNÁMKA

- *Nejezděte s tímto motocyklem, jsou-li na displeji nastaveny nesprávné jednotky (mph nebo km/h).*
- *Nastavení jednotek může být zvoleno ze čtyř typů jednotek.*

Zvolte nastavení:

- Stiskněte a držte tlačítko volby, dokud nevstoupíte do režimu nastavení.
- Stisknutím horního tlačítka nebo spodního tlačítka zvolte položku „UNIT“ (Jednotky).



- Stiskněte tlačítko volby. Aktuální nastavení začne blikat.
- Stisknutím horního tlačítka nebo spodního tlačítka zvolte typ.
- Stiskněte tlačítko volby. Aktuální nastavení přestane blikat.

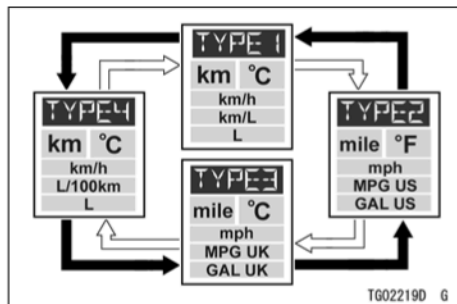

- ➔ : Při stisknutí horního tlačítka bude probíhat opakovaná změna
- ⇒ : Při stisknutí spodního tlačítka bude probíhat opakovaná změna

Nastavení jasu měřicího přístroje (BRIGHTNESS)

Jas displeje a otáčkoměru může být nastaven ručně ve třech úrovních.

Režim	Jas
„MODE1“	Jasný
„MODE2“	Střední
„MODE3“	Utlumený

Zvolte nastavení:

- Stiskněte a držte tlačítko volby, dokud nevstoupíte do režimu nastavení.
- Stisknutím horního tlačítka nebo spodního tlačítka zvolte položku „BRIGHTNESS“ (Jas).



- Stiskněte tlačítko volby. Aktuální nastavení začne blikat.
- Stisknutím horního tlačítka nebo spodního tlačítka zvolte režim.

326 VŠEOBECNÉ INFORMACE

- Stiskněte tlačítko volby. Aktuální nastavení přestane blikat.

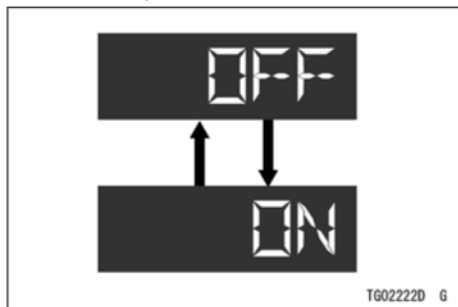

➔ : Při stisknutí horního tlačítka bude probíhat opakovaná změna

⇨ : Při stisknutí spodního tlačítka bude probíhat opakovaná změna

Nastavení indikátoru řazení na vyšší převodové stupně (SHIFT LAMP)

Tento indikátor řazení na vyšší převodové stupně může být zapnutý nebo vypnutý.

Zvolte nastavení:

- Stiskněte a držte tlačítko volby, dokud nevstoupíte do režimu nastavení.
- Stisknutím horního tlačítka nebo spodního tlačítka zvolte položku „SHIFT LAMP“ (Kontrolka řazení).



- Stiskněte tlačítko volby. Aktuální nastavení začne blikat.
- Stisknutím horního tlačítka nebo spodního tlačítka zvolte nastavení.
- Stiskněte tlačítko volby. Aktuální nastavení přestane blikat.

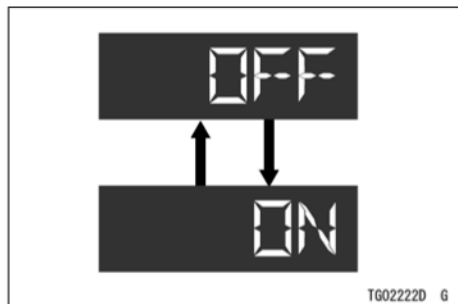

➔ : Při stisknutí horního nebo spodního tlačítka bude probíhat opakovaná změna

Nastavení otáček motoru pro indikátor řazení na vyšší převodové stupně (SHIFT REV)

Otáčky motoru pro indikátor řazení na vyšší převodové stupně mohou být nastaveny rozsahu od 3 000 ot./min až do 10 000 ot./min.

Provedení nastavení:

- Stiskněte a držte tlačítko volby, dokud nevstoupíte do režimu nastavení.
- Stisknutím horního tlačítka nebo spodního tlačítka zvolte položku „SHIFT REV“ (Otáčky řazení).



- Stiskněte tlačítko volby. Aktuální nastavení začne blikat.
- Stisknutím horního tlačítka nebo spodního tlačítka zvolte nastavení.

POZNÁMKA

- *Po stisknutí horního tlačítka se otáčky motoru pro řazení zvyšují v krocích po 250 ot./min.*

328 VŠEOBECNÉ INFORMACE

- Po stisknutí spodního tlačítka se otáčky motoru pro řazení snižují v krocích po 250 ot./min.
- Pokud se otáčky motoru pro řazení zvýší za maximální hodnotu, vrátí se na minimální hodnotu a začnou se znovu zvyšovat.
- Pokud se otáčky motoru pro řazení sníží za minimální hodnotu, vrátí se na maximální hodnotu a začnou se znovu snižovat.
- Stiskněte tlačítko volby. Aktuální nastavení přestane blikat.

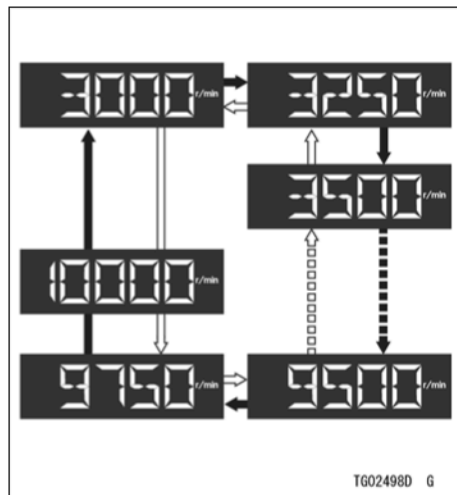

- ➔ : Při stisknutí horního tlačítka bude probíhat opakovaná změna
- ⇨ : Při stisknutí spodního tlačítka bude probíhat opakovaná změna

**VAROVÁNÍ**

Nebudete-li věnovat dostatečnou pozornost silničnímu provozu, zvýšíte riziko vzniku nehody. Nekonzentrujte se na tento indikátor řazení tak, že nespustíte oči z vozovky, pozorujte jej pomocí periferního vidění. Při podřazování na nižší převodové stupně nepřerazujte v příliš vysokých otáčkách, při kterých by došlo nadměrnému zvýšení otáček motoru. V tomto případě nemusí dojít pouze k poškození motoru, ale také ke smyku zadního kola a pádu. Řazení na nižší převodové stupně by mělo být u každého převodového stupně prováděno při otáčkách nižších než 5000 ot./min.

UPOZORNĚNÍ

Otáčky motoru by neměly vstoupit do červené zóny. Jsou-li otáčky v červené zóně, motor je přetěžován a může dojít k jeho vážnému poškození.

Nastavení hodin (CLOCK)

Hodiny mohou pracovat v režimu 12h a 24h.

POZNÁMKA

- *Po odpojení akumulátoru dojde k nastavení hodin na čas 1:00 (režim 12h) nebo 13:00 (režim 24h) a po připojení akumulátoru začnou hodiny znovu pracovat.*

330 VŠEOBECNÉ INFORMACE

Nastavení hodin:

- Stiskněte a držte tlačítko volby, dokud nevstoupíte do režimu nastavení.
- Stisknutím horního tlačítka nebo spodního tlačítka zvolte položku „CLOCK“ (Hodiny).



- Stisknutím tlačítka volby zvolte hodiny nebo minuty.

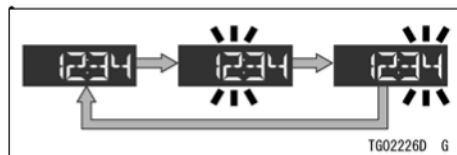

⇒ : Při stisknutí tlačítka volby bude probíhat opakovaná změna

- Stisknutím horního tlačítka nebo spodního tlačítka nastavte hodiny nebo minuty.
 - Chcete-li dokončit nastavení, zastavte blikání číslic stisknutím tlačítka volby.
- Změna zobrazení hodin 12h/24h:
- Během blikání číslic hodin stiskněte a držte tlačítko volby. Objeví se aktuální režim (12h nebo 24h).
 - Stisknutím horního tlačítka nebo spodního tlačítka zvolte režim.
 - Stiskněte tlačítko volby, aby došlo k návratu na nastavení hodin.

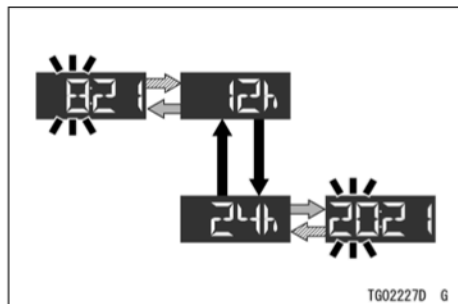

- ⇒ : Při stisknutí a držení tlačítka volby bude probíhat opakovaná změna
- ➔ : Při stisknutí horního nebo spodního tlačítka bude probíhat opakovaná změna
- ⇒ : Při stisknutí tlačítka volby bude probíhat opakovaná změna

Resetování nastavení (RESET)

Některé níže uvedené položky mohou být resetovány na výchozí nastavení. Ostatní nastavení se neresetují.

Výchozí nastavení

Osvětlení přístroje Jas	REŽIM 1 (Jas)
Indikátor řazení na vyšší převodové stupně	SVÍTÍ 8 000 ot./min
KTRC	1
Výkonový režim	F (Maximum)

Resetování nastavení:

- Stiskněte a držte tlačítko volby, dokud nevstoupíte do režimu nastavení.
- Stisknutím horního tlačítka nebo spodního tlačítka zvolte položku „RESET“ (Resetovat).



332 VŠEOBECNÉ INFORMACE

- Stiskněte tlačítko volby. Zpráva „NE“ začne blikat.
- Stisknutím horního tlačítka nebo spodního tlačítka zvolte „NE“ nebo „ANO“.
- Stiskněte tlačítko volby. Resetování bude zahájeno, zvolíte-li možnost „ANO“.

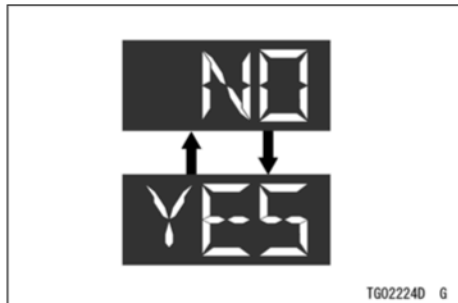

➔ : Při stisknutí horního nebo spodního tlačítka bude probíhat opakovaná změna

POZNÁMKA

- *Je-li klíček během resetování ve spínací skříňce nastaven do polohy vypnuto, resetování nebude prováděno.*

Maximální úhel náklonu (MAX LEAN)

Tato položka zobrazuje maximální úhel náklonu vozidla od jeho resetování. Zobrazení maximálního úhlu náklonu (vlevo/vpravo):

- Stiskněte a držte tlačítko volby, dokud nevstoupíte do režimu nastavení.
- Stisknutím horního tlačítka nebo spodního tlačítka zvolte položku „MAX LEAN“ (Maximální náklon).

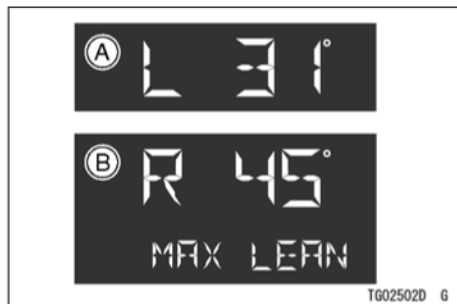

- A. Maximální úhel náklonu (vlevo)
 B. Maximální úhel náklonu (vpravo)

Resetování maximálního úhlu náklonu (vlevo/vpravo):

- Během zobrazení maximálního úhlu náklonu (vlevo/vpravo) stiskněte tlačítko volby. Displej začne blikat.
- Stiskněte tlačítko volby a držte jej, dokud nebude resetování dokončeno.

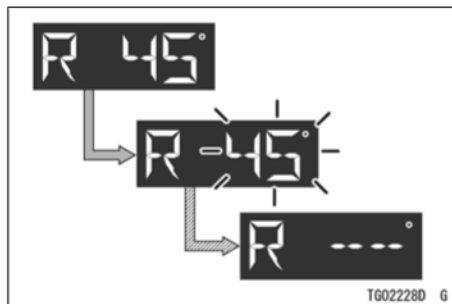

- ⇒ : Při stisknutí tlačítka volby bude probíhat opakovaná změna
 ⇨ : Při stisknutí a držení tlačítka volby bude probíhat opakovaná změna

Napětí akumulátoru (BATTERY)

Tato položka zobrazuje aktuální napětí akumulátoru.



Zobrazení napětí akumulátoru:

- Stiskněte a držte tlačítko volby, dokud nevstoupíte do režimu nastavení.
- Stisknutím horního tlačítka nebo spodního tlačítka zvolte položku „BATTERY“ (Akumulátor).

POZNÁMKA

- Napětí akumulátoru je zobrazeno v rozsahu 9,0–16,0 V. Dojde-li k překročení rozsahu displeje, indikace je pevně nastavena na maximální nebo minimální hodnotu.
- Napětí akumulátoru zobrazené na tomto displeji se může lišit od numerické hodnoty napětí akumulátoru, která byla změřena jiným zařízením.

Popis

Palivoměr

Množství paliva v palivové nádrži je znázorněno počtem zobrazených segmentů mezi značkami E (prázdná) a F (plná).

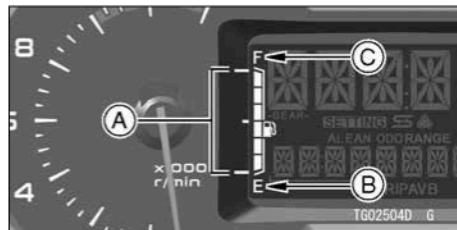

- A. Segmenty
- B. E (prázdná nádrž)
- C. F (plná nádrž)

POZNÁMKA

- Je-li palivová nádrž plná, budou zobrazeny všechny segmenty. Při postupném snižování množství paliva mizí jednotlivé segmenty palivoměru od symbolu F (plná nádrž) směrem k symbolu E (prázdná nádrž).
- Dojde-li k blikání výstražné kontrolky množství paliva a k blikání segmentu(ů), postupujte podle části „Jestliže výstražné kontrolky svítí nebo blikají“ v této kapitole.

Ukazatel zařazeného převodového stupně

Je zobrazen aktuální převodový stupeň. Je-li zařazen neutrál, bude na displej zobrazeno „N“ a rozsvítí se kontrolka neutrálu.

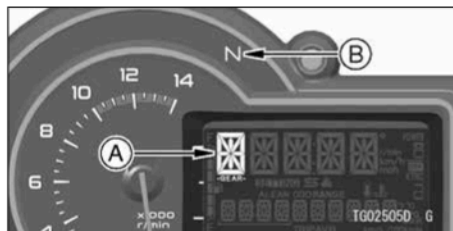

- A. Ukazatel zařazeného převodového stupně
- B. Kontrolka neutrálu

Indikátor ekonomické jízdy

Při stylu jízdy, který je zaměřen na nízkou spotřebu paliva, se na displeji objeví indikátor ekonomické jízdy. Tím je indikován režim nízké spotřeby paliva. Sledování indikátoru ekonomické jízdy může jezdcům pomoci minimalizovat spotřebu paliva.

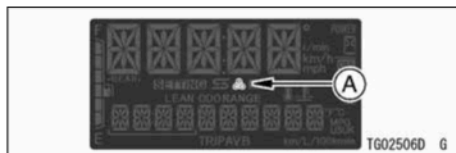

A. Indikátor ekonomické jízdy

! VAROVÁNÍ

Nesledování dopravní situace během jízdy zvyšuje riziko nehody s možným následkem vážného nebo smrtelného zranění. Nepřestávejte sledovat okolní provoz a nekoncentrujte se přímo na indikátor ekonomické jízdy. Pozorujte jej pomocí periferního vidění.

Indikátor výkonového režimu

Je zobrazeno aktuální nastavení výkonového režimu.

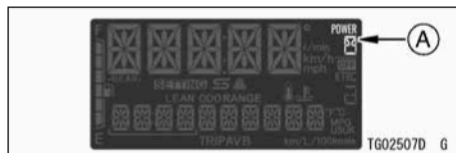

A. Indikátor výkonového režimu

Viz část Režim Výkonový režim v kapitole JAK ŘÍDIT MOTOCYKL.

Indikátor režimu KTRC

Je zobrazeno aktuální nastavení režimu KTRC.

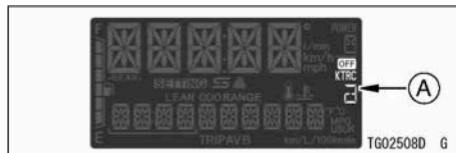

A. Indikátor režimu KTRC

Viz část Systém kontroly trakce (KTRC)
v kapitole JAK ŘÍDIT MOTOCYKL.



Měřicí přístroje (KLZ1000D/E)



T602532D 6

1. Otáčkoměr
2. Obrazovka displeje
3. Snímač jasu

Rozvržení displeje může být zvoleno ze dvou různých typů. Viz část Režim menu.

Rozvržení displeje (typ 1)

1. Ukazatel zařazeného převodového stupně
2. Indikátor servisu
3. Kontrolka režimu integrované jízdy
4. Indikátor systému tempomatu
5. Rychloměr
6. Indikátor ekonomické jízdy
7. Hodiny
8. Indikátor připojení Bluetooth®
9. Palivoměr
 - 10. Multifunkční displej
 - Celkové počítadlo kilometrů
 - Denní počítadlo kilometrů A/B
 - Úhel náklonu
 - Maximální úhel náklonu
 - Aktuální spotřeba paliva
 - Průměrná spotřeba paliva
 - Dojezd
 - Průměrná rychlost
 - Celková doba
 - Napětí akumulátoru
 - 11. Ukazatel teploty chladicí kapaliny
 - 12. Ukazatel okolní teploty
 - 13. Indikátor režimu předpětí u systému KECS (KLZ1000D)
 - 14. Indikátor režimu KQS

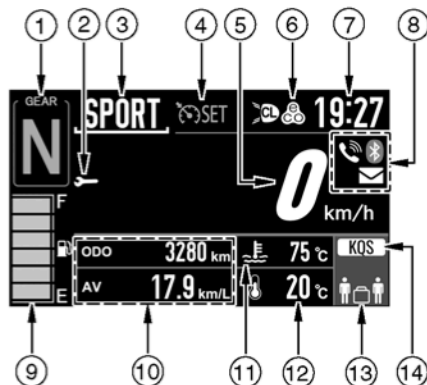

T602535D G

340 VŠEOBECNÉ INFORMACE

Rozvržení displeje (typ 2)

1. Ukazatel zařazeného převodového stupně
2. Kontrolka režimu integrované jízdy
3. Indikátor systému tempomatu
4. Palivoměr
5. Rychloměr
6. Hodiny
7. Ukazatel okolní teploty
8. Indikátor režimu KQS
9. Indikátor zrychlení/zpomalení
10. Ukazatel škrtky klapky
11. Ukazatel tlaku přední brzdy
12. Indikátor připojení Bluetooth®
13. Multifunkční displej
 - Celkové počítadlo kilometrů
 - Denní počítadlo kilometrů A/B
 - Úhel náklonu
 - Maximální úhel náklonu
14. Indikátor režimu předpětí u systému KECS (KLZ1000D)
15. Ukazatel teploty chladicí kapaliny
16. Indikátor servisu

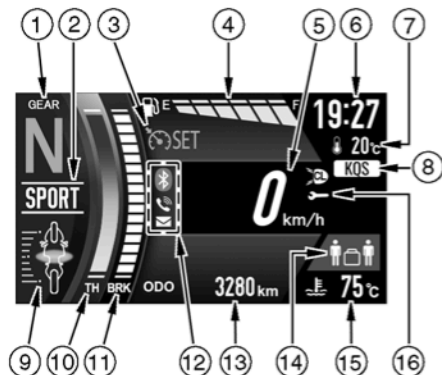

TG02536D G

Změna barvy pozadí

- Stisknutí tlačítka RESET způsobí změnu barvy pozadí obrazovky displeje.



TG02537D G

⇔ : Při stisknutí tlačítka RESET bude probíhat opakovaná změna

Snímač jasu

Jas měřicího přístroje je nastavován automaticky v závislosti na jasu okolního prostředí.



POZNÁMKA

- *Dávejte pozor, abyste při jízdě s tímto motocyklem nezakryli snímač okolního jasu na měřicím přístroji.*

Nastavení jasu měřicího přístroje

- Jas tohoto měřicího přístroje může být nastaven ve třech úrovních. Viz Jas v části Režim menu.

Kontrolky

1.  Výstražná kontrolka tlaku oleje (červená)
2.  Výstražná kontrolka teploty chladicí kapaliny (červená)
3.  Výstražná kontrolka akumulátoru (červená)
4.  Výstražná kontrolka imobilizéru (červená)
5.  Kontrolka tempomatu (bílá)
6.  Kontrolka dálkového světla (modrá)
7.  Kontrolka systému KTRC (žlutá)
8.  Kontrolka systému ABS (žlutá)
9.  Výstražná kontrolka motoru (žlutá)
10.  Indikátor řazení na vyšší převodové stupně (žlutý)
11.  Kontrolka levého ukazatele směru (zelená)
12.  Kontrolka neutrálu (zelená)
13.  Kontrolka pravého ukazatele směru (zelená)
14.  Výstražná kontrolka množství paliva
15.  Kontrolka odbočovacího světla

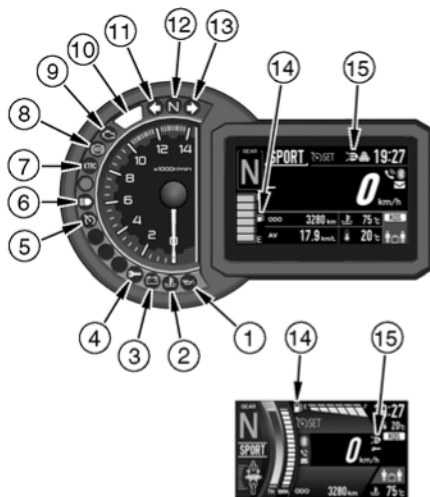

TG02538D 6

VŠEOBECNÉ INFORMACE 343

Funkce indikátoru po úvodním zapnutí



Po zapnutí zapalování se všechny kontrolky rozsvítí/zhasnou, jak je uvedeno v tabulce. Nepracuje-li jakýkoli indikátor

správně, svěťte kontrolu autorizovanému prodejci Kawasaki.

SVÍTÍ			Kontrolky
<input type="checkbox"/>	<input type="checkbox"/>	<input type="checkbox"/>	N
<input type="checkbox"/>	<input type="checkbox"/>	<input checked="" type="checkbox"/>	
<input type="checkbox"/>	<input checked="" type="checkbox"/>	<input checked="" type="checkbox"/>	KTRC

Zapnuto : Je-li klíček ve spínací skříňce v poloze zapnuto.



- : Po několika sekundách
- : Je-li startován motor.
- : Svítí.
- : Nesvítí.
- * : zhasne krátce po rozjezdu motocyklu.





Jestliže výstražné kontrolky nebo indikátory svítí nebo blikají

Objeví-li se výstražné kontrolky, může dojít k problému s funkcí vozidla.

Po zastavení vozidla na bezpečném místě postupujte podle pokynů v tabulce.

* : Čísla v tomto sloupci odpovídají referenčním číslům na předcházející straně.

*Č.	Kontrolky	Stav	Akce
1		SVÍTÍ	Tato kontrolka se rozsvítí, kdykoli je tlak oleje nebezpečně nízký nebo je-li klíček ve spínací skříňce nastaven v poloze zapnuto a motor není v chodu. Zůstane-li tato kontrolka svítit i při vyšších otáčkách, než je volnoběh, ihned zastavte motor a zkontrolujte množství motorového oleje. Je-li množství motorového oleje nedostatečné, doplňte motorový olej. Je-li množství motorového oleje správné, kontaktujte autorizovaného prodejce Kawasaki.
2		SVÍTÍ	Tato kontrolka se rozsvítí, kdykoli teplota chladicí kapaliny stoupne na přibližně 115 °C. Zastavte motor a po jeho vychladnutí zkontrolujte v nádržce chladicí kapaliny množství chladicí kapaliny. Je-li množství chladicí kapaliny nedostatečné, doplňte do nádržky potřebné množství chladicí kapaliny. Kontaktujte autorizovaného prodejce Kawasaki.

*Č.	Kontrolky	Stav	Akce
3		SVÍTÍ	Tato kontrolka se rozsvítí, je-li napětí akumulátoru nižší než 11,0 V nebo vyšší než 16,0 V. Je-li napětí akumulátoru nižší než 11,0 V, proveďte jeho nabití. Nedojde-li tímto způsobem k vyřešení problému, kontaktujte autorizovaného prodejce Kawasaki.
4		Bliká	Systém imobilizéru je poškozen. Tato kontrolka bliká, je-li použit nesprávně kódovaný klíček nebo dojde-li mezi anténou a klíčkem k nesprávné komunikaci. Kontaktujte autorizovaného prodejce Kawasaki.
14		Bliká (s nejnižším segmentem)	Zůstávají asi 4,0 l použitelného paliva. Při nejbližší příležitosti doplňte palivo. Je-li vozidlo na bočním stojanu, výstražná kontrolka nedokáže odhadnout množství zbývajících paliva v nádrži. Chcete-li ověřit množství paliva v nádrži, postavte motocykl do svislé polohy.
		Bliká (se všemi segmenty)	Výstražný systém množství paliva nepracuje správně. Kontaktujte autorizovaného prodejce Kawasaki.
9		SVÍTÍ	Systém DFI je poškozen. Kontaktujte autorizovaného prodejce Kawasaki.
		Bliká	

346 VŠEOBECNÉ INFORMACE

*Č.	Kontrolky	Stav	Akce
8		SVÍTÍ	Kontrolka ABS se může rozsvítit při následujících specifických podmínkách*1. Rozsvítí-li se tato kontrolka, nejdříve vypněte a potom znovu zapněte zapalování a rozjedte se s motocyklem rychlostí 5 km/h nebo vyšší. Kontrolka ABS by potom měla zhasnout. Jestliže nezhasne, mohlo dojít k poruše ABS. ABS nebude funkční, ale konvenční brzdy pracují. Kontaktujte autorizovaného prodejce Kawasaki.





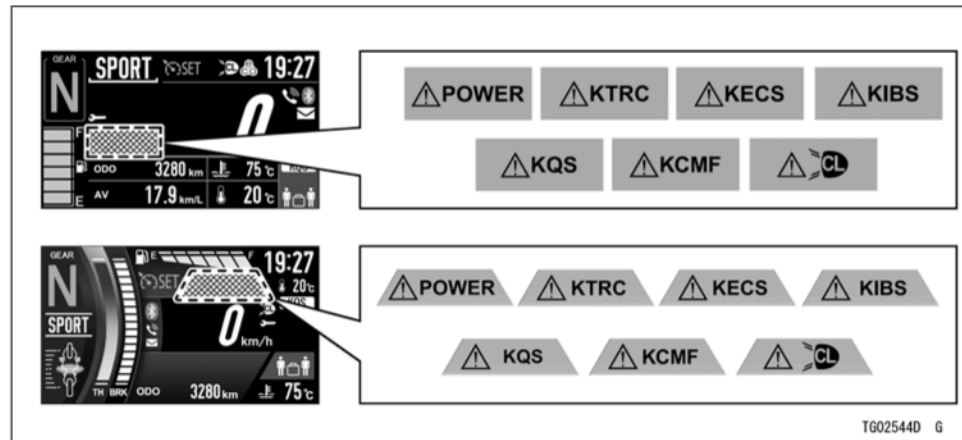

- *1:
- Po nepřetržité jízdě na nerovné vozovce.
 - Je-li motor startován se zvednutým stojanem a je-li v převodovce zařazen převodový stupeň, a zadní kolo se otáčí.
 - Při akceleraci, která je tak prudká, že přední kolo zvedne nad zem.
 - V případě, kdy bylo ABS vystaveno silnému elektrickému rušení.
 - Je-li abnormální tlak v pneumatikách. Upravte tlak vzduchu v pneumatikách.
 - Je-li použita pneumatika, která se liší od standardní velikosti. Použijte pneumatiku se standardním rozměrem.
 - Je-li deformován ráfek kola. Vyměňte kolo.

Je-li zobrazena výstražná zpráva

Objeví-li se výstražné zprávy, může dojít k problému s funkcí vozidla. Svěřte kontrolu autorizovanému prodejci Kawasaki.



Ostatní kontrolky

*Č.	Kontrolky	Stav
4		Po otočení klíčku ve spínací skříňce do polohy vypnuto začne tato kontrolka blikat ² a indikuje tak aktivaci systému imobilizéru. Po uplynutí 24 hodin výstražná kontrolka imobilizéru přestane blikat. Systém imobilizéru je ovšem stále funkční.
5		Je-li zapnutý systém tempomatu, bude svítit tato kontrolka. Podrobnější informace o tomto systému najdete v části Systém elektronického tempomatu v kapitole JAK ŘÍDIT MOTOCYKL.
6		Při zapnutí dálkového světla bude svítit tato kontrolka.
7	KTRC	Je-li systém kontroly trakce KTRC v provozu, tato kontrolka bliká.
10		Indikátor řazení na vyšší převodové stupně může být použit pro indikaci načasování pro další přeřazení na vyšší převodové stupně pomocí blikání tohoto indikátoru po dosažení nastavených otáček motoru. Viz část Režim menu, kde jsou uvedeny podrobnosti o nastavení indikátoru řazení na vyšší převodové stupně.
11		Je-li přepínač ukazatelů směru přepnut doleva, bude blikat tato kontrolka.
12	N	Je-li v převodovce zařazená neutrální, bude svítit tato kontrolka.
13		Je-li přepínač ukazatelů směru přepnut doprava, bude blikat tato kontrolka.
15		Pracují-li odbočovací světla, tato kontrolka svítí.

*2: Režim blikání výstražné kontrolky imobilizéru může být zapnutý nebo vypnutý. Viz část Režim menu.



Rychloměr/Otáčkoměr

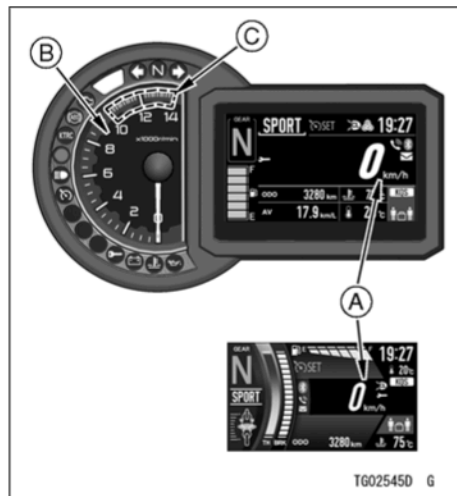

- A. Rychloměr
- B. Otáčkoměr
- C. Červená zóna

Rychloměr

Tento rychloměr je digitální a může být nastaven na km/h nebo mph.

Nastavení jednotek můžete změnit tak, aby vyhovovalo místním předpisům. Před jízdou se ujistěte, zda jsou nastaveny správné jednotky (km/h nebo mph). Viz část Režim menu.

Otáčkoměr

Otáčkoměr zobrazuje otáčky motoru v otáčkách za minutu (ot./min).

UPOZORNĚNÍ

Otáčky motoru by neměly vstoupit do červené zóny. Jsou-li otáčky v červené zóně, motor je přetěžován a může dojít k jeho vážnému poškození.

Po otočení klíčku zapalování do polohy zapnuto se ručička otáčkoměru na okamžik přesune z minimální na maximální hodnotu, a potom se vrátí zpět na minimum, čímž je kontrolována jeho správná funkce. Nepracuje-li otáčkoměr správně, svěřte jeho

kontrolu autorizovanému servisu Kawasaki.

Popis

Ukazatel zařazeného převodového stupně

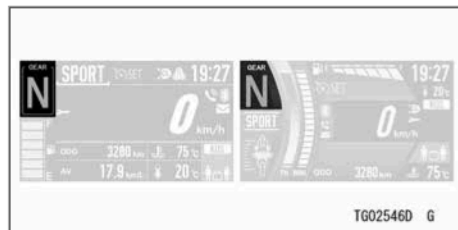

Je zobrazen aktuální převodový stupeň. Je-li v převodovce zařazená neutrála, objeví se „N“.

POZNÁMKA

- *Nejsou-li převodové stupně v převodovce správně zařazené, ukazatel zařazeného převodového stupně zmizí.*

Tento ukazatel zařazeného převodového stupně slouží také jako indikátor řazení na vyšší převodové stupně.

Indikátor řazení na vyšší převodové stupně

Funkce indikátoru řazení na vyšší převodové stupně indikuje načasování pro přeřazení na vyšší převodové stupně. Před dosažením nastavených otáček motoru začne indikátor řazení na vyšší převodové stupně pomalu blikat. Jakmile otáčky motoru dosáhnou nastavené hodnoty, ukazatel zařazeného převodového stupně změní barvu na oranžovou a indikátor řazení na vyšší převodové stupně bude blikat rychle.



- A. Indikátor řazení na vyšší převodové stupně (bliká)
- B. Ukazatel zařazeného převodového stupně (změna barvy)

Funkce indikátoru řazení na vyšší převodové stupně může být zapnuta nebo vypnuta, a může být nastavena přednastavená hodnota.

Nastavení indikátoru řazení na vyšší převodové stupně

- Viz Nastavení vozidla v části Režim menu.

Palivoměr



Množství paliva v palivové nádrži je znázorněno počtem zobrazených segmentů mezi značkami E (prázdná) a F (plná).

POZNÁMKA

- *Dojde-li k blikání výstražné kontrolky množství paliva a k blikání segmentu(ů), postupujte podle části „Jestliže výstražné kontrolky svítí nebo blikají“ v kapitole Kontrolky.*

Ukazatel teploty chladicí kapaliny

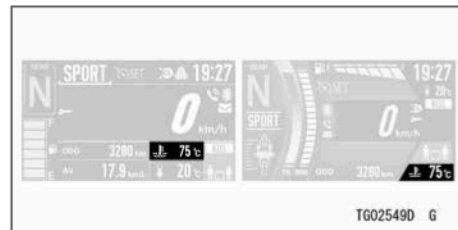

Tento ukazatel zobrazuje teplotu chladicí kapaliny. Je-li teplota chladicí kapaliny nižší než 40 °C, na displeji bude zobrazeno „---“.

Stoupne-li teplota chladicí kapaliny nad hodnotu 115 °C, ukazatel začne blikat a rozsvítí se výstražná kontrolka teploty chladicí kapaliny. Stoupne-li teplota chladicí kapaliny na hodnotu 120 °C, nebo na vyšší teplotu, bude zobrazen symbol „Hi“ a začne blikat. Stále bude svítit výstražná kontrolka teploty chladicí kapaliny. Tímto způsobem je řidič motocyklu upozorňován na vysokou teplotu chladicí kapaliny.

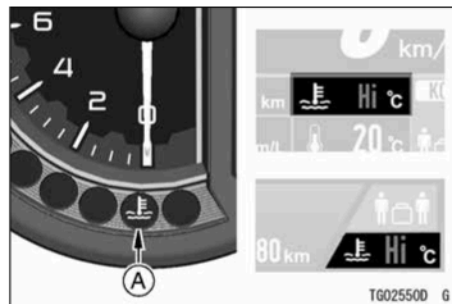

A. Výstražná kontrolka teploty chladicí kapaliny

UPOZORNĚNÍ

Je-li zobrazena teplota chladicí kapaliny „Hi“, zastavte motor. Ponechání motoru v chodu může vést k jeho vážnému poškození přehřátím.

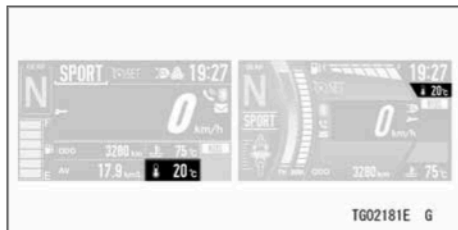
Ukazatel okolní teploty

Je zobrazena teplota v okolí vozidla.

POZNÁMKA

- Okolní teplota je zobrazována v rozsahu od $-20\text{ }^{\circ}\text{C}$ až do $60\text{ }^{\circ}\text{C}$.
- Okolní teplota nemusí být tímto přístrojem zobrazena přesně, je-li rychlost jízdy 20 km/h nebo nižší, nebo navlhne snímač okolní teploty. Hodnota okolní teploty zobrazená na displeji se nezvyšuje, je-li rychlost jízdy 20 km/h nebo nižší.

VAROVÁNÍ

Je-li při nastavení klíčku se spínací skříňce do polohy zapnuto okolní teplota $3\text{ }^{\circ}\text{C}$ nebo nižší, ukazatel okolní teploty se změní na černý text na oranžovém pozadí, aby upozornil řidiče na nebezpečí namrzlé vozovky. Kontrolujte povrch vozovky a jeďte opatrně.



Indikátor ekonomické jízdy (Pouze u rozvržení displeje typu 1)

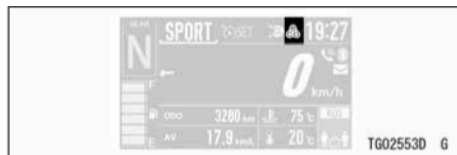

Při stylu jízdy, který je zaměřen na nízkou spotřebu paliva, se na displeji objeví indikátor ekonomické jízdy. Tím je indikován režim nízké spotřeby paliva. Sledování indikátoru ekonomické jízdy může jezdci pomoci minimalizovat spotřebu paliva.

VAROVÁNÍ

Nesledování dopravní situace během jízdy zvyšuje riziko nehody s možným následkem vážného nebo smrtelného zranění. Nepřestávejte sledovat okolní provoz a nekoncentrujte se přímo na indikátor ekonomické jízdy. Pozorujte jej pomocí periferního vidění.

Indikátor zrychlení/zpomalení (Pouze u rozvržení displeje typu 2)



Tento indikátor zobrazuje míru zrychlení/zpomalení vozidla. Je-li zrychlení vozidla větší, tento indikátor se přesune více k zadní části zobrazeného vozidla. Je-li zpomalení vozidla větší, tento indikátor se přesune více k přední části zobrazeného vozidla.

Ukazatel škrtků klapky (Pouze u rozvržení displeje typu 2)



Je zobrazen úhel otevření ventilu škrtků klapky v tělese škrtků klapky.

Ukazatel tlaku přední brzdy (Pouze u rozvržení displeje typu 2)



Je zobrazen tlak kapaliny v brzdovém potrubí přední brzdy.

Kontrolka režimu integrované jízdy



Je zobrazeno aktuální nastavení režimu integrované jízdy. Viz část Režimy integrované jízdy v kapitole JAK ŘÍDIT MOTOCYKL.

Indikátor systému tempomatu

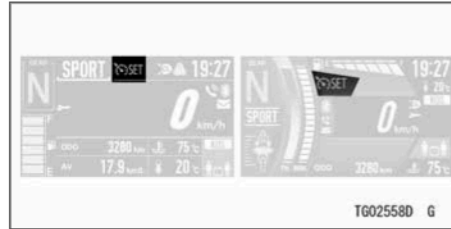

Je zobrazen stav systému elektronického ovládání tempomatu. Viz část Systém elektronického ovládání tempomatu v kapitole JAK ŘÍDIT MOTOCYKL.

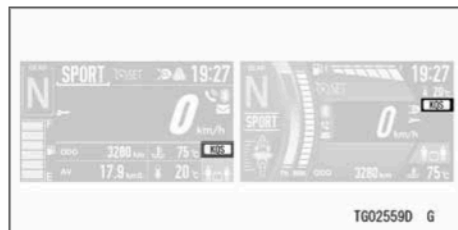
Indikátor režimu KQS

Je zobrazeno aktuální nastavení režimu KQS. Viz část Systém rychlého řazení Kawasaki (KQS) v kapitole JAK ŘÍDIT MOTOCYKL.

Nastavení systému KQS

- Viz Nastavení vozidla v části Režim menu.

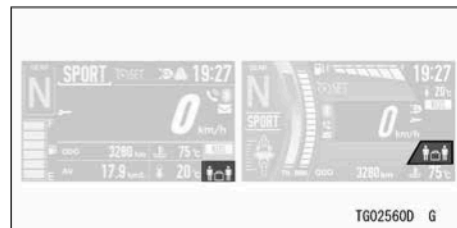
Indikátor režimu předpětí u systému KECS (KLZ1000D)

Je zobrazeno aktuální nastavení systému KECS. Viz část Systém elektronického ovládání odpružení Kawasaki (KECS) v kapitole JAK ŘÍDIT MOTOCYKL.

Seřízení předpětí u systému KECS

- Viz Nastavení vozidla v části Režim menu.

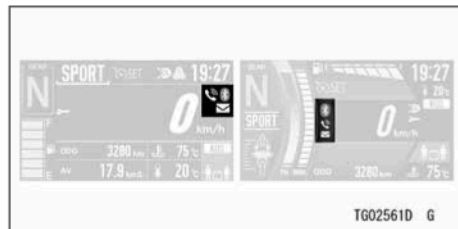
Indikátor připojení Bluetooth®

Ikona Bluetooth se rozsvítí, jakmile se vaše chytré zařízení připojeno k vozidlu. Ikona telefonu bude zobrazena, když vaše chytré zařízení přijímá telefonní hovor. Ikona obálky bude zobrazena, když bude přijímán e-mail nebo textová zpráva.



A. Ikona telefonu

B. Ikona obálky

Jak nastavit připojení Bluetooth

- Viz Bluetooth v části Režim menu.

Připojení Bluetooth®

Tento motocykl se může připojit k chytrému zařízení prostřednictvím vestavěné bezdrátové technologie Bluetooth.

Pomocí aplikace „RIDEOLOGY THE APP“ můžete získat přístup k několika údajům o vašem vozidle a můžete upravit několik položek nastavení. Další podrobnosti najdete v aplikaci.

VAROVÁNÍ

Z bezpečnostních důvodů nepoužívejte chytré zařízení během řízení motocyklu.

POZNÁMKA

- Některá chytrá zařízení nemusí být kompatibilní, i když mají k dispozici technologii Bluetooth.
- Slovní označení a loga Bluetooth® jsou registrované ochranné známky vlastněné společností Bluetooth SIG, Inc.



Bluetooth®

TG02619D G

Indikátor servisu

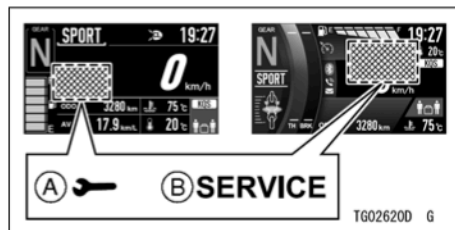

- A. Indikátor servisu
B. Zpráva „SERVICE“

Tento motocykl má tři typy připomenutí údržby. Standardní plán údržby Kawasaki, uživatelem definovaný interval pro olej a uživatelem definovaný interval pro pravidelnou údržbu, které vám pomohou s údržbou vašeho stroje Kawasaki.

Dosáhne-li datum nebo vzdálenost nastavené hodnoty, zobrazí se indikátor servisu a zpráva na displeji při každém zapnutí zapalování.

Po uplynutí 30 sekund zmizí pouze zpráva „SERVICE“.

Nastavení připomenutí údržby

- Viz Servis v části Režim menu.

Ovládací tlačítka

Horní tlačítko **MODE**, spodní tlačítko **MODE** a tlačítko **RESET** na levé rukojeti řídítek a tlačítko volby **SELECT** na pravé rukojeti řídítek jsou používána pro ovládání různých funkcí zobrazených na obrazovce displeje.

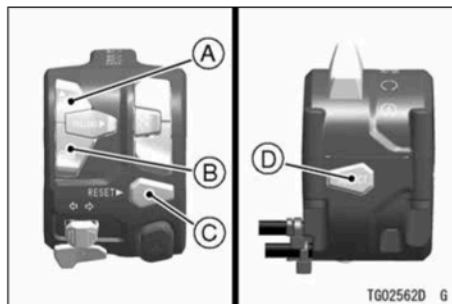

- A. Horní tlačítko **MODE**
- B. Spodní tlačítko **MODE**
- C. Tlačítko **RESET**
- D. Tlačítko **SELECT**

Multifunkční displej

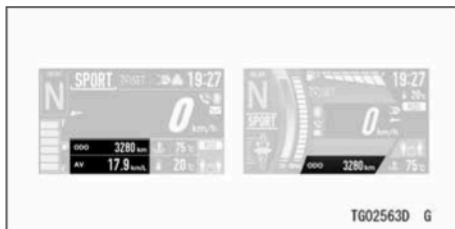

- Stisknutím horního tlačítka **MODE** nebo spodního tlačítka **MODE** zvolte položku. Položky na displeji se zapínají v následujícím pořadí.

Celkové počítadlo kilometrů
Denní počítadlo kilometrů A
Denní počítadlo kilometrů B
Úhel náklonu
Maximální úhly náklonu

(Pouze u rozvržení displeje typu 1)

Aktuální spotřeba paliva
Průměrná spotřeba paliva
Dojezd
Průměrná rychlost
Celková doba
Napětí akumulátoru

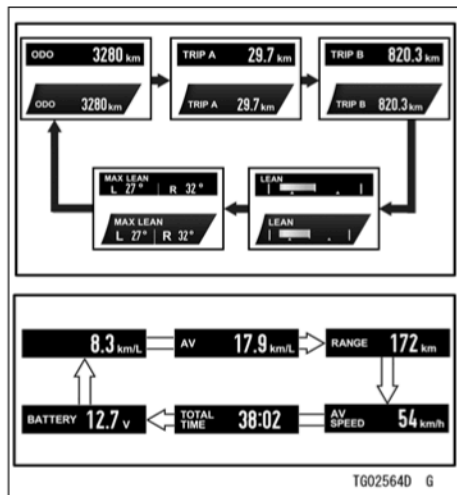

- ➔ : Při stisknutí horního tlačítka MODE bude probíhat opakovaná změna
- ⇨ : Při stisknutí spodního tlačítka MODE bude probíhat opakovaná změna

Celkové počítadlo kilometrů



Celkové počítadlo kilometrů zobrazuje celkovou ujetou vzdálenost. Toto počítadlo nemůže být vynulováno.

POZNÁMKA

- *Jakmile toto počítadlo dosáhne hodnoty 999999, dojde k jeho zastavení a zablokování.*

Denní počítadlo kilometrů

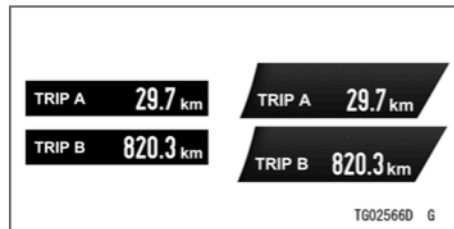

364 VŠEOBECNÉ INFORMACE

Denní počítadlo kilometrů zobrazuje ujetou vzdálenost od posledního vynulování.

POZNÁMKA

○ *Dosáhne-li denní počítadlo kilometrů během jízdy hodnoty 9999,9, počítadlo se vynuluje a zahájí načítání opět od hodnoty 0,0.*

Jak vynulovat počítadlo

Viz část Resetování multifunkčního displeje.

Úhel náklonu

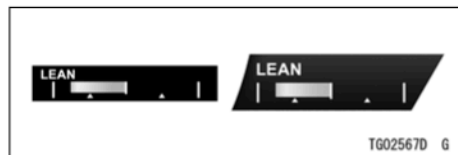

Zobrazuje úhel náklonu vozidla. Čím větší je náklon, tím větší je segment na ukazateli.

Maximální úhly náklonu

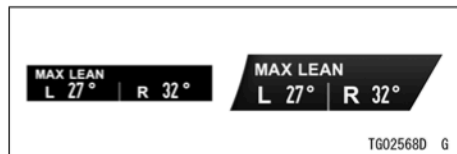

Zobrazuje maximální úhly náklonu vozidla pomocí numerické hodnoty.

Jak vynulovat počítadlo

Viz část Resetování multifunkčního displeje.

Aktuální spotřeba paliva

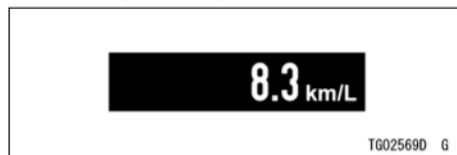

Zobrazuje okamžitou spotřebu paliva.

POZNÁMKA

- Je-li klíček ve spínací skříňce nastaven do polohy zapnuto, zobrazí se číselná hodnota „-- --“. Po několika sekundách jízdy bude zobrazena číselná hodnota.

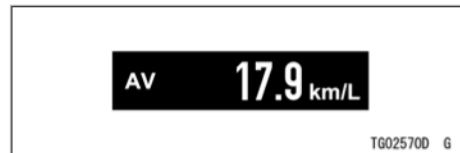
Průměrná spotřeba paliva

Zobrazuje průměrnou spotřebu paliva od vynulování.

Jak vynulovat počítadlo

Viz část Resetování multifunkčního displeje.

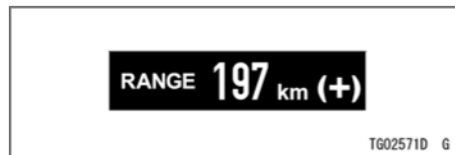
Dojezd

Udává dojezd na palivo zbývající v palivové nádrži.

POZNÁMKA

- Je-li k dispozici dostatek paliva, vedle hodnoty dojezdu se objeví symbol „(+“.
- Hodnota dojezdu již nebude zobrazována, jakmile hladina paliva klesne příliš nízko potom, co začne blikat výstražná kontrolka množství paliva.
- Chcete-li obnovit zobrazení hodnoty dojezdu, doplňte palivo alespoň na úroveň potřebnou k tomu, aby přestala blikat výstražná kontrolka množství paliva. Dojezd se může stále zobrazovat s malým množstvím paliva, ale nebude přesný, dokud nedoplníte dostatek paliva, aby výstražná kontrolka množství paliva přestala blikat.

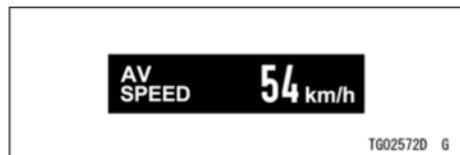
Průměrná rychlost

Zobrazuje průměrnou rychlost vozidla od vynulování.

Jak vynulovat počítadlo

Viz část Resetování multifunkčního displeje.

Celková doba

Zobrazuje dobu, která uplynula, když byl klíček ve spínací skříňce v poloze zapnuto.

POZNÁMKA

○ *Jakmile bude dosaženo hodnoty 99:59, displej se zastaví a zablokuje.*

Jak vynulovat počítadlo

Viz část Resetování multifunkčního displeje.

Napětí akumulátoru



Zobrazuje aktuální napětí akumulátoru.

POZNÁMKA

- *Napětí akumulátoru je zobrazeno v rozsahu 9,0–16,0 V. Dojde-li k překročení rozsahu displeje, indikace je pevně nastavena na maximální nebo minimální hodnotu.*
- *Napětí akumulátoru zobrazené na tomto displeji se může lišit od numerické hodnoty napětí akumulátoru, která byla změřena jiným zařízením.*

Resetování multifunkčního displeje

Resetovány mohou být následující položky multifunkčního displeje.

Denní počítadlo kilometrů A/B
Maximální úhly náklonu
Průměrná spotřeba paliva
Průměrná rychlost
Celková doba

POZNÁMKA

- *Stisknete-li libovolné tlačítko (horní MODE, spodní MODE, PRELOAD (KLZ1000D), SELECT), zatímco tato položka bliká, resetování se zruší.*
- *Po pěti sekundách blikání této položky se resetování zruší.*

Je-li zobrazena pouze jedna resetovatelná položka:

- Stiskněte tlačítko RESET a držte jej, dokud nebude resetování dokončeno.



- : Při stisknutí a držení tlačítka RESET bude probíhat opakovaná změna

Jsou-li zobrazeny dvě resetovatelné položky:

- Stiskněte tlačítko RESET a držte jej stisknuto. Resetovatelná položka začne blikat.
- Blikající položka znamená, že je zvolena. Stisknutím tlačítka RESET provedte volbu položky.
- Stiskněte tlačítko RESET a držte jej, dokud nebude resetování dokončeno.

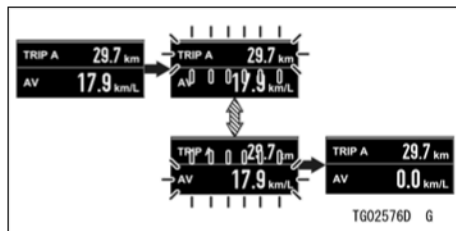

- : Při stisknutí a držení tlačítka RESET bude probíhat opakovaná změna
- ⇒ : Při stisknutí tlačítka RESET bude probíhat opakovaná změna

Není-li zobrazena žádná resetovatelná položka:

- Stiskněte tlačítko RESET a držte jej stisknuto. Objeví se zpráva „RESET ALL“ (Kompletní resetování).
- Zpráva „RESET ALL“ (Kompletní resetování) znamená, že budou resetovány všechny resetovatelné položky. Stiskněte tlačítko RESET a držte jej, dokud nebude resetování dokončeno.

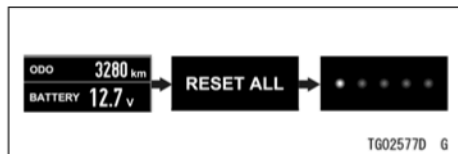

➔ : Při stisknutí a držení tlačítka RESET bude probíhat opakovaná změna

POZNÁMKA

- *Je-li klíček ve spínací skříňce nastaven do polohy vypnuto během resetování, resetování nebude prováděno.*

Režim menu

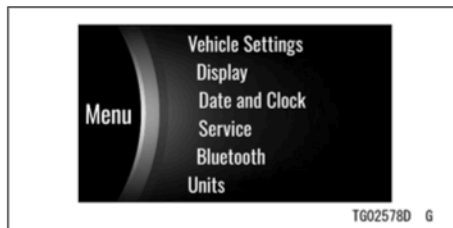

V režimu menu mohou být nastaveny různé funkce tohoto vozidla.

POZNÁMKA

- *Překročí-li rychlost vozidla 5 km/h, režim menu nelze zobrazit.*

Jak vstoupit/vystoupit z režimu menu.

- Stiskněte a držte tlačítko SELECT, abyste vstoupili do režimu menu.
- Stiskněte tlačítko RESET, abyste režim opustili.



- ➔ : Při stisknutí a držení tlačítka volby bude probíhat opakovaná změna
- ⇨ : Při stisknutí tlačítka RESET bude probíhat opakovaná změna

Základní operace v režimu menu

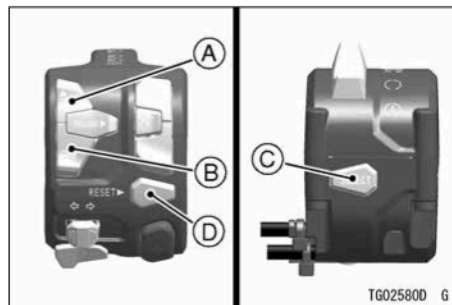

- A. Pohyb zvýrazněné položky
- B. Pohyb zvýrazněné položky
- C. Přesun na další obrazovku
- D. Návrat zpět na předcházející obrazovku (zrušit)

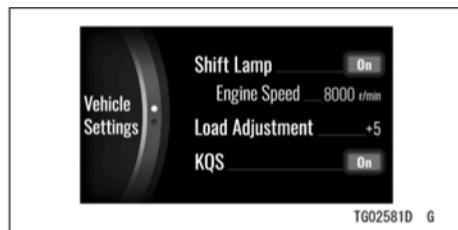
Nastavení vozidla**Obrazovka 1 ze 2**

Kontrolka řazení: Zapnutí nebo vypnutí systému indikátoru řazení na vyšší převodové stupně.

Otáčky motoru: Nastavte otáčky motoru pro indikátor řazení na vyšší převodové stupně.

Nastavení zatížení (KLZ1000D): Upravte nastavení předpětí systému odpružení KECS.

Systém rychlého řazení KQS: Zapněte nebo vypněte systém KQS.

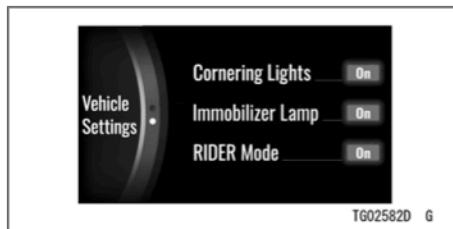
Obrazovka 2 ze 2

Odbočovací světla: Zapněte nebo vypněte systém odbočovacích světel.

Kontrolka imobilizéru: Zapnutí nebo vypnutí režimu blikání výstražné kontrolky imobilizéru.

Režim RIDER: Zapněte nebo vypněte režim RIDER.

- Vstupte do režimu menu.
- Zvýrazněte položku „Vehicle Settings“ (Nastavení vozidla) pomocí horního nebo spodního tlačítka MODE.
- Stisknutím tlačítka SELECT přejděte na následující obrazovku.

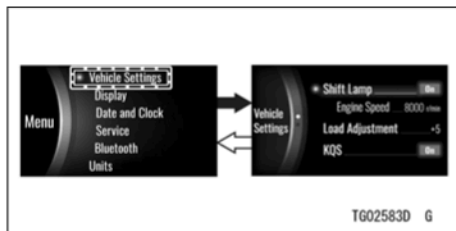

➔ : Při stisknutí tlačítka volby bude probíhat opakovaná změna

⇨ : Při stisknutí tlačítka RESET bude probíhat opakovaná změna

Kontrolka řazení

Zapíná nebo vypíná systém indikátoru řazení na vyšší převodové stupně.

- Zvýrazněte položku „Shift Lamp“ (Kontrolka řazení) pomocí horního nebo spodního tlačítka MODE.
- Stisknutím tlačítka SELECT přejděte na následující obrazovku.
- Pomocí horního nebo spodního tlačítka MODE zvolte možnost zapnuto nebo vypnuto.
- Stiskněte tlačítko SELECT nebo RESET.

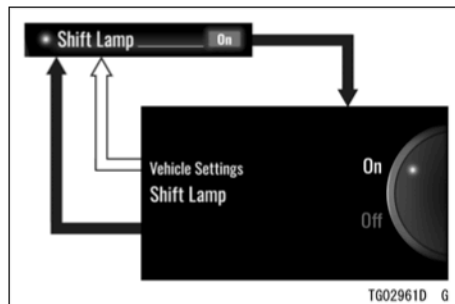

➔ : Při stisknutí tlačítka volby bude probíhat opakovaná změna

⇨ : Při stisknutí tlačítka RESET bude probíhat opakovaná změna

Otáčky motoru

Nastavuje časování, kdy pracuje indikátor řazení na vyšší převodové stupně.

POZNÁMKA

- *Je-li nastavení „Shift lamp“ (Kontrolka řazení) vypnuto, tato položka je zašedlá.*
- Zvýrazněte položku „Engine speed“ (Otáčky motoru) pomocí horního nebo spodního tlačítka MODE.

VŠEOBECNÉ INFORMACE 373

- Stisknutím tlačítka SELECT přejděte na následující obrazovku.
- Pomocí horního nebo spodního tlačítka MODE nastavte požadované otáčky motoru.
- Stiskněte tlačítko SELECT nebo RESET.

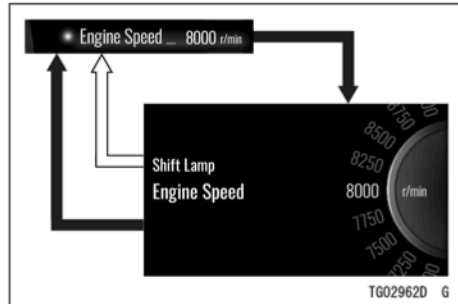

- ➔ : Při stisknutí tlačítka volby bude probíhat opakovaná změna
- ⇨ : Při stisknutí tlačítka RESET bude probíhat opakovaná změna

Nastavení zatížení (KLZ1000D)

Upravuje nastavení předpětí systému odpružení KECS v 11 úrovních.

- Zvýrazněte položku „Load Adjustment“ (Nastavení zatížení) pomocí horního nebo spodního tlačítka MODE.
- Stisknutím tlačítka SELECT přejděte na následující obrazovku.
- Upravte nastavení pomocí horního nebo spodního tlačítka MODE.
- Stiskněte tlačítko SELECT nebo RESET.

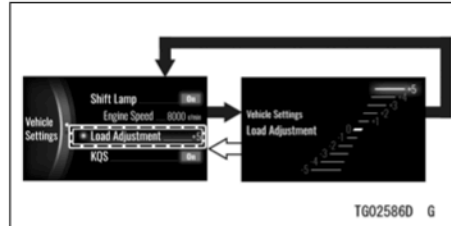

- ➔ : Při stisknutí tlačítka volby bude probíhat opakovaná změna
- ⇨ : Při stisknutí tlačítka RESET bude probíhat opakovaná změna

Systém rychlého řazení KQS

Zapíná nebo vypíná systém rychlého řazení KQS (Kawasaki Quick Shift).

- Zvýrazněte položku „KQS“ (Systém rychlého řazení KQS) pomocí horního nebo spodního tlačítka MODE.
- Stisknutím tlačítka SELECT přejděte na následující obrazovku.
- Pomocí horního nebo spodního tlačítka MODE zvolte možnost zapnuto nebo vypnuto.
- Stiskněte tlačítko SELECT nebo RESET.

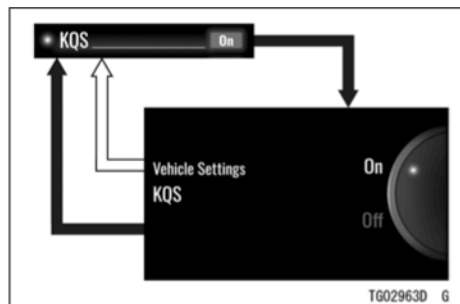

➔ : Při stisknutí tlačítka volby bude probíhat opakovaná změna

↕ : Při stisknutí tlačítka RESET bude probíhat opakovaná změna

POZNÁMKA

- Podrobnosti o systému KQS najdete v části *Systém rychlého řazení Kawasaki (KQS)* v kapitole *JAK ŘÍDIT MOTOCYKL*.

Odbočovací světla

Zapíná nebo vypíná systém pro odbočovací světla.

POZNÁMKA

- *Je-li zastaven motor, tato položka je zašedlá.*
- Zvýrazněte položku „Cornering Lights“ (Odbočovací světla) pomocí horního nebo spodního tlačítka MODE.
- Stisknutím tlačítka SELECT přejděte na následující obrazovku.
- Pomocí horního nebo spodního tlačítka MODE zvolte možnost zapnuto nebo vypnuto.
- Stiskněte tlačítko SELECT nebo RESET.

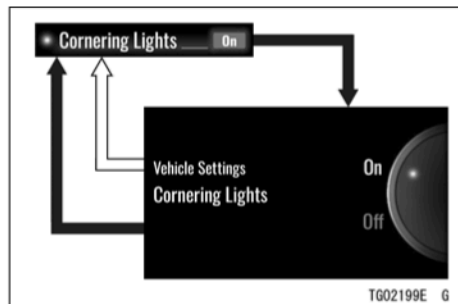

- ➔ : Při stisknutí tlačítka volby bude probíhat opakovaná změna
- ⇨ : Při stisknutí tlačítka RESET bude probíhat opakovaná změna

Kontrolka imobilizéru

Umožňuje zapnutí nebo vypnutí režimu blikání výstražné kontrolky imobilizéru.

- Zvýrazněte položku „Immobilizer Lamp“ (Kontrolka imobilizéru) pomocí horního nebo spodního tlačítka MODE.
- Stisknutím tlačítka SELECT přejděte na následující obrazovku.
- Pomocí horního nebo spodního tlačítka MODE zvolte možnost zapnuto nebo vypnuto.

- Stiskněte tlačítko SELECT nebo RESET.

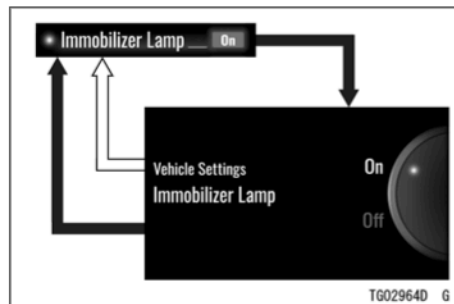

- ➔ : Při stisknutí tlačítka volby bude probíhat opakovaná změna
- ⇨ : Při stisknutí tlačítka RESET bude probíhat opakovaná změna

POZNÁMKA

- Viz část *Kontrolky*, kde jsou uvedeny podrobnosti o režimu blikání výstražné kontrolky imobilizéru.

Režim RIDER

Zapnutí nebo vypnutí režimu RIDER.

- Zvýrazněte položku „RIDER Mode“

376 VŠEOBECNÉ INFORMACE

(Režim RIDER) pomocí horního nebo spodního tlačítka MODE.

- Stisknutím tlačítka SELECT přejděte na následující obrazovku.
- Pomocí horního nebo spodního tlačítka MODE zvolte možnost zapnuto nebo vypnuto.
- Stiskněte tlačítko SELECT nebo RESET.

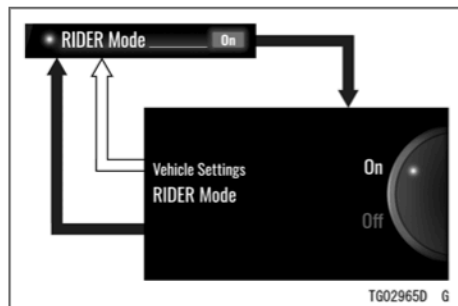

- ➔ : Při stisknutí tlačítka volby bude probíhat opakovaná změna
- ⇌ : Při stisknutí tlačítka RESET bude probíhat opakovaná změna

POZNÁMKA

- Podrobnosti týkající se režimu RIDER najdete v části „Rider Mode“ (Režim RIDER) v kapitole JAK ŘÍDIT MOTOCYKL.

Displej

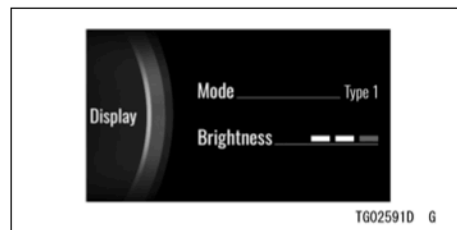

Režim: Přepíná rozložení displeje.

Jas: Nastavte podsvícení displeje.

VŠEOBECNÉ INFORMACE 377

- Vstupte do režimu menu.
- Zvýrazněte položku „Display“ (Displej) pomocí horního nebo spodního tlačítka MODE.
- Stisknutím tlačítka SELECT přejděte na následující obrazovku.

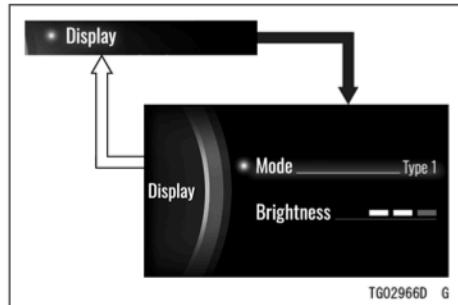

- ➔ : Při stisknutí tlačítka volby bude probíhat opakovaná změna
- ⇔ : Při stisknutí tlačítka RESET bude probíhat opakovaná změna

Režim

Mění rozložení displeje.

- Zvýrazněte položku „Mode“ (Režim) pomocí horního nebo spodního tlačítka MODE.

- Stisknutím tlačítka SELECT přejděte na následující obrazovku.
- Pomocí horního nebo spodního tlačítka MODE zvolte „Typ 1“ nebo „Typ 2“.
- Stiskněte tlačítko SELECT nebo RESET.

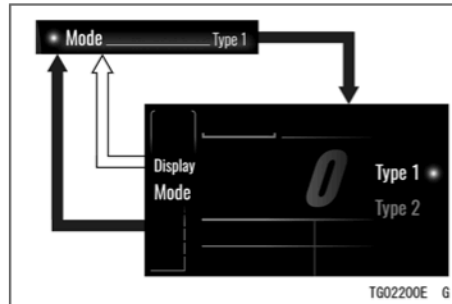

- ➔ : Při stisknutí tlačítka volby bude probíhat opakovaná změna
- ⇔ : Při stisknutí tlačítka RESET bude probíhat opakovaná změna

Jas

Nastavuje jas podsvícení obrazovky ve třech úrovních.

378 VŠEOBECNÉ INFORMACE

- Zvýrazněte položku „Brightness“ (Jas) pomocí horního nebo spodního tlačítka MODE.
- Stisknutím tlačítka SELECT přejděte na následující obrazovku.
- Upravte nastavení pomocí horního nebo spodního tlačítka MODE.
- Stiskněte tlačítko SELECT nebo RESET.

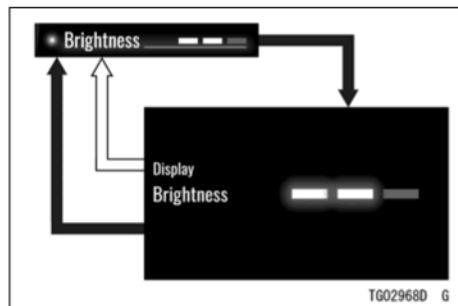

- ➔ : Při stisknutí tlačítka volby bude probíhat opakovaná změna
- ↔ : Při stisknutí tlačítka RESET bude probíhat opakovaná změna

Datum a hodiny

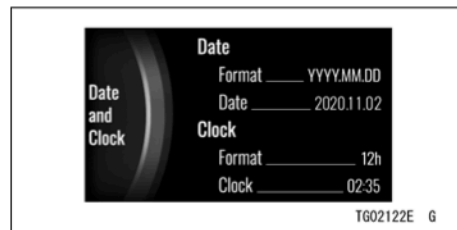

Datum: Nastavte datum

Hodiny: Nastavte hodiny

Formát: Vyberte zápis data a času

- Vstupte do režimu menu.
- Zvýrazněte položku „Date and Clock“ (Datum a hodiny) pomocí horního nebo spodního tlačítka MODE.
- Stisknutím tlačítka SELECT přejděte na následující obrazovku.

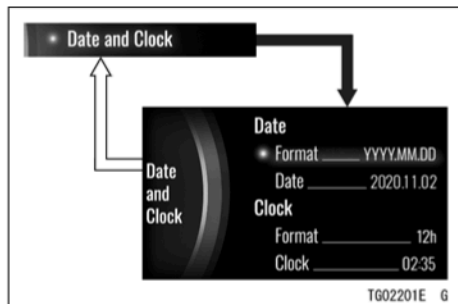

- ➔ : Při stisknutí tlačítka volby bude probíhat opakovaná změna
- ⇔ : Při stisknutí tlačítka RESET bude probíhat opakovaná změna

Formát (Datum)

Zde se mění formát u data.

- Zvýrazněte položku „Format“ (Formát) u položky „Date“ (Datum) pomocí horního nebo spodního tlačítka MODE.
- Stisknutím tlačítka SELECT přejděte na následující obrazovku.
- Pomocí horního nebo spodního tlačítka MODE zvolte formát data.
- Stiskněte tlačítko SELECT nebo RESET.

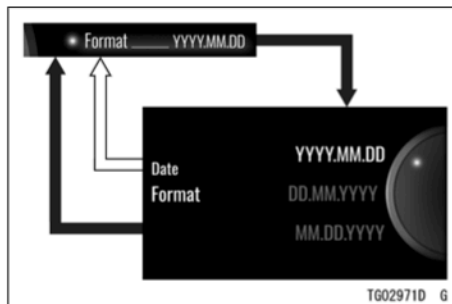

- ➔ : Při stisknutí tlačítka volby bude probíhat opakovaná změna
- ⇔ : Při stisknutí tlačítka RESET bude probíhat opakovaná změna

Datum

- Zvýrazněte položku „Date“ (Datum) pomocí horního nebo spodního tlačítka MODE.
- Stisknutím tlačítka SELECT přejděte na následující obrazovku.
- Nastavte datum pomocí horního nebo spodního tlačítka MODE a tlačítka SELECT.
- Stiskněte tlačítko SELECT nebo RESET.

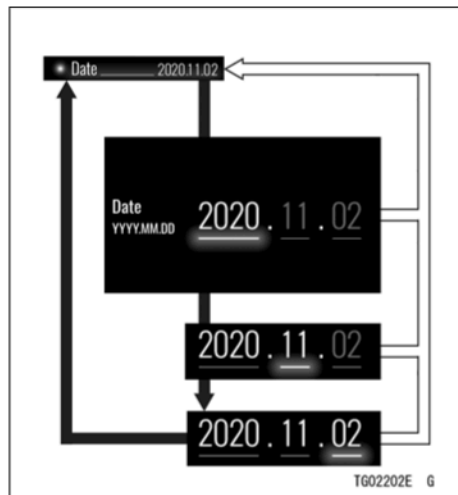

➔ : Při stisknutí tlačítka volby bude probíhat opakovaná změna

⇨ : Při stisknutí tlačítka RESET bude probíhat opakovaná změna

Formát (Hodiny)

Přepíná zobrazení času.

- Zvýrazněte položku „Format“ (Formát) u položky „Clock“ (Hodiny) pomocí horního nebo spodního tlačítka MODE.
- Stisknutím tlačítka SELECT přejděte na následující obrazovku.
- Pomocí horního nebo spodního tlačítka MODE zvolte 12hodinový nebo 24hodinový formát hodin.
- Stiskněte tlačítko SELECT nebo RESET.

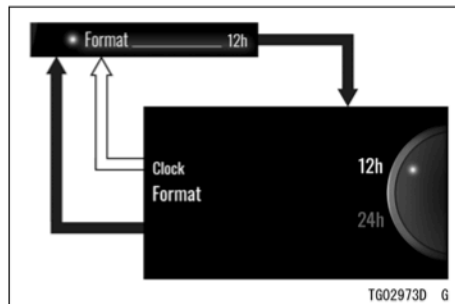

➔ : Při stisknutí tlačítka volby bude probíhat opakovaná změna

⇨ : Při stisknutí tlačítka RESET bude probíhat opakovaná změna

Hodiny

- Zvýrazněte položku „Clock“ (Hodiny) pomocí horního nebo spodního tlačítka MODE.
- Stisknutím tlačítka SELECT přejděte na následující obrazovku.
- Nastavte hodiny pomocí horního nebo spodního tlačítka MODE a tlačítka SELECT.
- Stiskněte tlačítko SELECT nebo RESET.

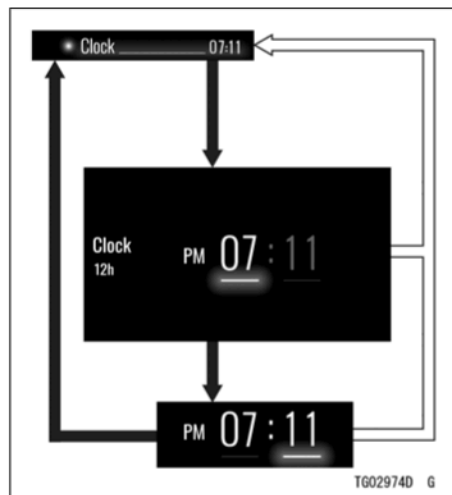

- : Při stisknutí tlačítka volby bude probíhat opakovaná změna
- ⇌ : Při stisknutí tlačítka RESET bude probíhat opakovaná změna

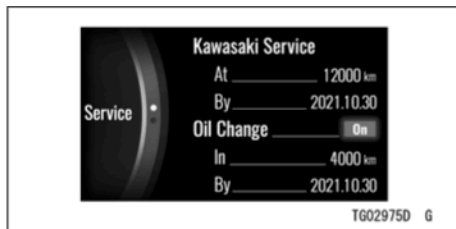
Servis**Obrazovka 1 ze 2**

Servis Kawasaki: Prodejcem definovaný interval pro pravidelnou údržbu (může být aktivováno nebo deaktivováno autorizovaným prodejcem Kawasaki).

Výměna oleje: Uživatелеm definovaný interval pro výměnu motorového oleje (uživatel může nastavit vzdálenost a připomenutí koncového data údržby).

Obrazovka 2 ze 2

Nastavení jezdce: Uživatелеm definovaný interval pro údržbu (uživatel může nastavit připomenutí údržby podle vzdálenosti)

Zamíření odbočovacích světel: Režim zapnutí odbočovacích světel pro zamíření (tato funkce je používána pouze autorizovaným prodejcem Kawasaki).

POZNÁMKA

- Deaktivovaná položka má šedou barvu.
- Vzdálenost zobrazená na tomto měřídle udává zbývající vzdálenost pro připomenutí údržby a během provozu vozidla se bude tato hodnota snižovat.

○ Po dosažení nastaveného data nebo vzdálenosti se položka servisu změni na oranžovou.

- Vstupte do režimu menu.
- Zvýrazněte položku „Service“ (Servis) pomocí horního nebo spodního tlačítka MODE.
- Stisknutím tlačítka SELECT přejděte na následující obrazovku.

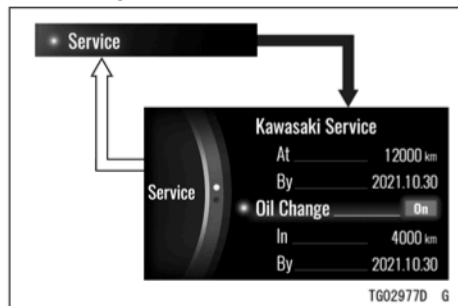

- ➔ : Při stisknutí tlačítka volby bude probíhat opakovaná změna
- ⇨ : Při stisknutí tlačítka RESET bude probíhat opakovaná změna

Výměna oleje

Zde se zapíná nebo vypíná upozornění na plánovanou údržbu. Zde může být také upraveno nastavení vzdálenosti.

- Zvýrazněte položku „Oil Change“ (Výměna oleje) pomocí horního nebo spodního tlačítka MODE.
- Stisknutím tlačítka SELECT přejděte na následující obrazovku.
- Pomocí horního nebo spodního tlačítka MODE zvolte možnost zapnuto nebo vypnuto.
- Stiskněte tlačítko SELECT nebo RESET.

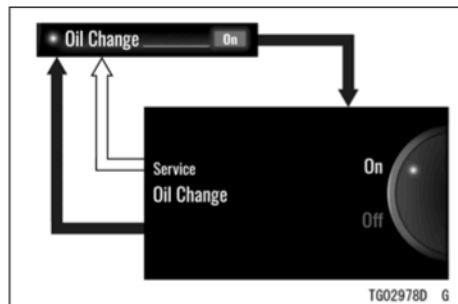

- ➔ : Při stisknutí tlačítka volby bude probíhat opakovaná změna
- ⇨ : Při stisknutí tlačítka RESET bude probíhat opakovaná změna

- Zvýrazněte volbu „On“ (Zapnuto) u položky „Oil Change“ (Výměna oleje) pomocí horního nebo spodního tlačítka MODE.
- Stisknutím tlačítka SELECT přejděte na následující obrazovku.
- Nastavte požadovanou vzdálenost pomocí horního nebo spodního tlačítka MODE a tlačítka SELECT.

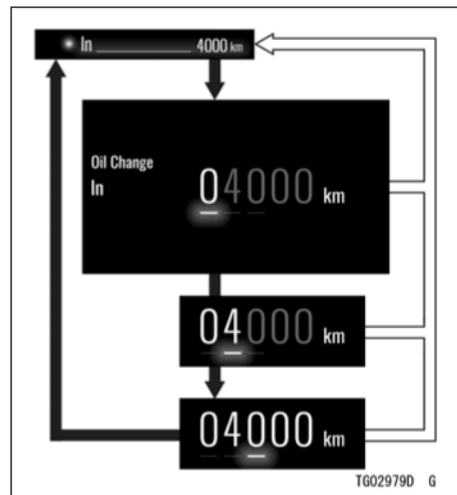

- ➔ : Při stisknutí tlačítka volby bude probíhat opakovaná změna
- ⇨ : Při stisknutí tlačítka RESET bude probíhat opakovaná změna

POZNÁMKA

- *Nastavení data nelze měnit manuálně. Při zapnutí této funkce nebo při změně vzdálenosti se automaticky nastaví na zpoždění o 1 rok. Například, je-li aktuální datum „2020.10.30“; bude provedeno nastavení na „2021.10.30“.*

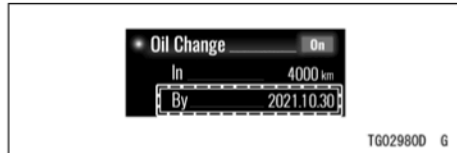

Nastavení jezdce

Zde je umožněno jezdcovi provedení nastavení vzdálenosti pro určitou položku údržby.

- Zvýrazněte položku „Rider Setting“ (Nastavení jezdce) pomocí horního nebo spodního tlačítka MODE.
- Stisknutím tlačítka SELECT přejděte na následující obrazovku.
- Pomocí horního nebo spodního tlačítka MODE zvolte možnost zapnuto nebo vypnuto.
- Stiskněte tlačítka SELECT nebo RESET.

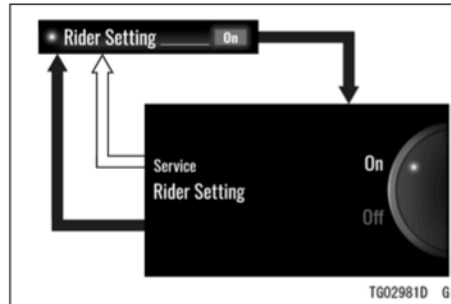

- ➔ : Při stisknutí tlačítka volby bude probíhat opakovaná změna
- ⇔ : Při stisknutí tlačítka RESET bude probíhat opakovaná změna

- Zvýrazněte volbu „On“ (Zapnuto) u položky „Rider Setting“ (Nastavení jezdce) pomocí horního nebo spodního tlačítka MODE.
- Stisknutím tlačítka SELECT přejděte na následující obrazovku.
- Nastavte požadovanou vzdálenost pomocí horního nebo spodního tlačítka MODE a tlačítka SELECT.

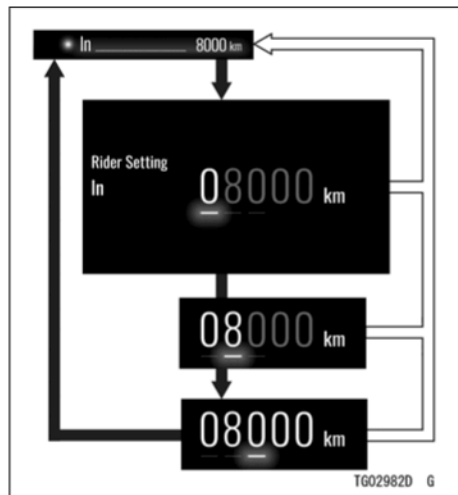

- ➔ : Při stisknutí tlačítka volby bude probíhat opakovaná změna
- ⇨ : Při stisknutí tlačítka RESET bude probíhat opakovaná změna

Bluetooth®



Bluetooth: Zapíná nebo vypíná bezdrátovou technologii Bluetooth.

POZNÁMKA

- *Chcete-li použít funkci Bluetooth, musíte mít aplikaci „RIDEOLGY THE APP“.*
- Vstupte do režimu menu.
- Zvýrazněte položku „Bluetooth“ (Bluetooth) pomocí horního nebo spodního tlačítka MODE.
- Stisknutím tlačítka SELECT přejděte na následující obrazovku.

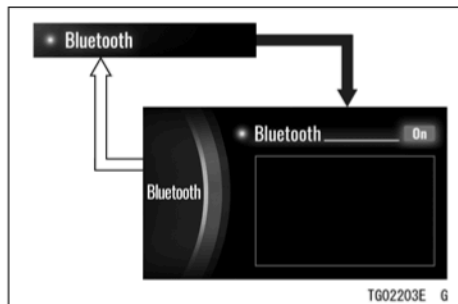

- ➔ : Při stisknutí tlačítka volby bude probíhat opakovaná změna
- ⇒ : Při stisknutí tlačítka RESET bude probíhat opakovaná změna

- Stisknutím tlačítka SELECT přejděte na následující obrazovku.
- Pomocí horního nebo spodního tlačítka MODE zvolte možnost zapnuto nebo vypnuto.
- Stiskněte tlačítko SELECT nebo RESET. Zvolíte-li možnost „On“ (zapnuto), motocykl začne vyhledávat chytré zařízení.
- Zapněte funkci Bluetooth na chytrém zařízení a spusťte aplikaci.

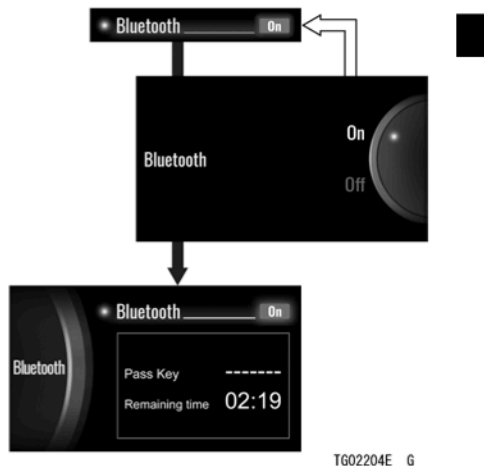

- ➔ : Při stisknutí tlačítka volby bude probíhat opakovaná změna
- ⇒ : Při stisknutí tlačítka RESET bude probíhat opakovaná změna

POZNÁMKA

- *Detekuje-li motocykl spárované zařízení, automaticky se připojí.*



A. Název připojeného zařízení

- V menu pro nastavení párování v této aplikaci zvolte „VERSYS 1000“ a klepněte na tlačítko připojení. Motocykl zobrazuje na displeji přístupový klíč (PIN).
- Zadejte přístupový klíč (PIN) do nespárovaného zařízení.



A. Přístupový klíč (PIN)

POZNÁMKA

- *Pokud motocykl toto zařízení nedetekuje, přiblížte zařízení blíže k měřicím přístrojům.*
- *Pro spárování s jiným chytrým zařízením po zapnutí Bluetooth stiskněte a držte tlačítko SELECT. Jakmile se zobrazí zbývající čas, spustíte aplikaci.*

Jednotky

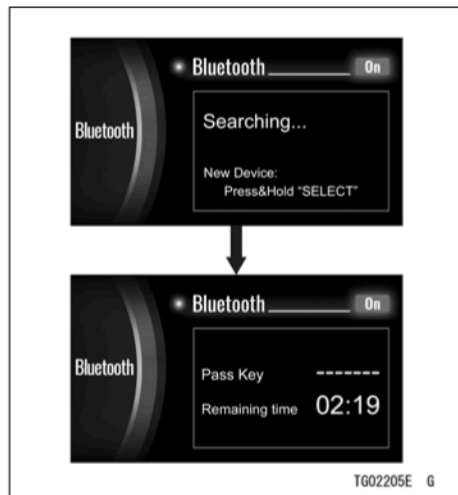

➔ : Při stisknutí a držení tlačítka SELECT bude probíhat opakovaná změna

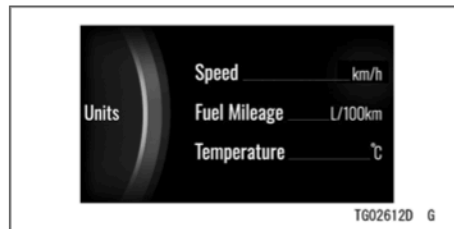

Rychlost: Přepíná jednotky rychlosti mezi km/h a mph.

Spotřeba paliva: Přepíná jednotky pro spotřebu paliva.

Teplota: Přepíná jednotky teploty mezi °C a °F.

- Vstupte do režimu menu.
- Zvýrazněte položku „Units“ (Jednotky) pomocí horního nebo spodního tlačítka MODE.
- Stisknutím tlačítka SELECT přejděte na následující obrazovku.

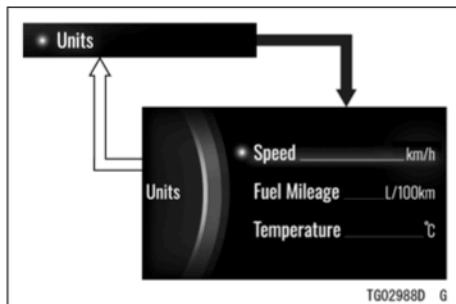

- ➔ : Při stisknutí tlačítka volby bude probíhat opakovaná změna
- ⇔ : Při stisknutí tlačítka RESET bude probíhat opakovaná změna

Rychlost

Zde jsou přepínány jednotky pro rychlost jízdy.

- Zvýrazněte položku „Speed“ (Rychlost) pomocí horního nebo spodního tlačítka MODE.
- Stisknutím tlačítka SELECT přejděte na následující obrazovku.
- Pomocí horního nebo spodního tlačítka MODE zvolte možnost „km/h“ nebo „mph“.
- Stiskněte tlačítko SELECT nebo RESET.

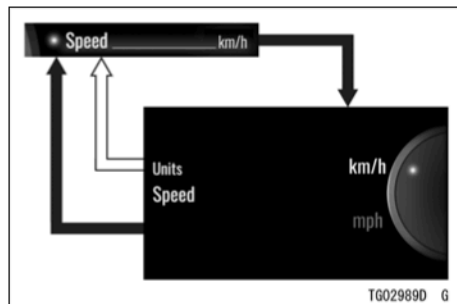

- ➔ : Při stisknutí tlačítka volby bude probíhat opakovaná změna
- ⇔ : Při stisknutí tlačítka RESET bude probíhat opakovaná změna

Spotřeba paliva

Přepíná jednotky pro spotřebu paliva.

- Zvýrazněte položku „Fuel Mileage“ (Spotřeba paliva) pomocí horního nebo spodního tlačítka MODE.
- Stisknutím tlačítka SELECT přejděte na následující obrazovku.
- Pomocí horního nebo spodního tlačítka MODE zvolte jednotky.
- Stiskněte tlačítko SELECT nebo RESET.

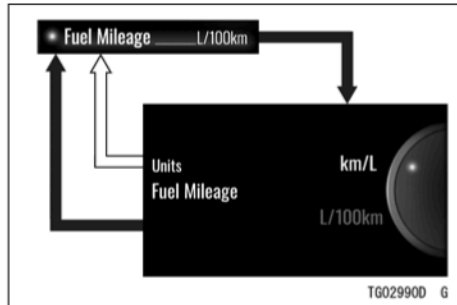

- ➔ : Při stisknutí tlačítka volby bude probíhat opakovaná změna
- ⇒ : Při stisknutí tlačítka RESET bude probíhat opakovaná změna

POZNÁMKA

- Volby se změní podle nastavené jednotky pomocí položky „Speed“ (Rychlost).

Teplota

Přepíná jednotky pro teplotu.

- Zvýrazněte položku „Temperature“ (Teplota) pomocí horního nebo spodního tlačítka MODE.

- Stisknutím tlačítka SELECT přejděte na následující obrazovku.
- Pomocí horního nebo spodního tlačítka MODE zvolte možnost „°C“ nebo „°F“.
- Stiskněte tlačítko SELECT nebo RESET.

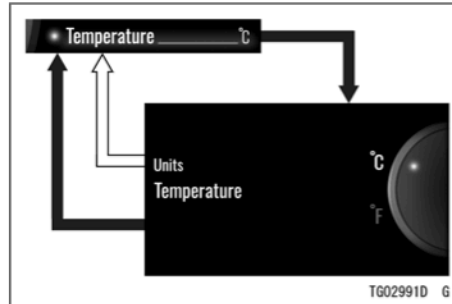

- ➔ : Při stisknutí tlačítka volby bude probíhat opakovaná změna
- ⇒ : Při stisknutí tlačítka RESET bude probíhat opakovaná změna

Měřicí přístroje (ZR900F/M/P)



1. Obrazovka displeje
2. Pravé tlačítko
3. Snímač jasu
4. Levé tlačítko

1. Ukazatel zařazeného převodového stupně
2. Kontrolka režimu integrované jízdy
3. Otáčkoměr
4. Rychloměr
5. Hodiny
6. Ukazatel teploty chladicí kapaliny
7. Multifunkční displej
 - Celkové počítadlo kilometrů
 - Denní počítadlo kilometrů A/B
 - Aktuální spotřeba paliva
 - Průměrná spotřeba paliva
 - Dojezd
 - Průměrná rychlost
 - Celková doba
 - Napětí akumulátoru
8. Indikátor servisu
9. Indikátor připojení Bluetooth®
10. Palivoměr
11. Indikátor ekonomické jízdy

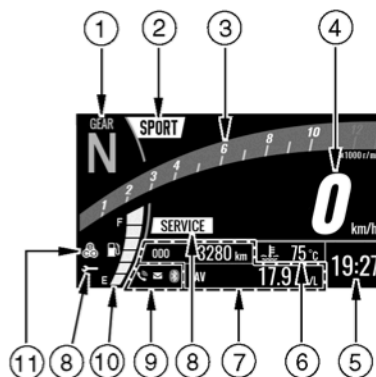

Změna barvy pozadí

- Stisknutí a držení spodního tlačítka přístroje způsobí změnu barvy pozadí obrazovky displeje.
- Je-li na multifunkčním displeji zobrazena aktuální spotřeba paliva, dojezd nebo napětí akumulátoru, po stisknutí a držení pravého tlačítka můžete provádět změnu barvy pozadí displeje.

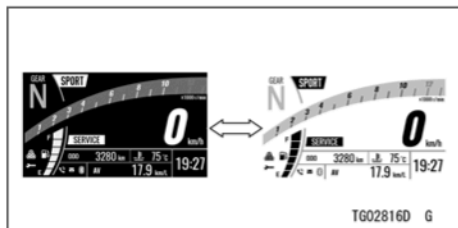

⇔ : Při stisknutí a držení pravého tlačítka bude probíhat opakovaná změna

POZNÁMKA

- *Je-li na multifunkčním displeji zobrazena průměrná spotřeba paliva, průměrná rychlost nebo celková doba, stisknutím a podržením pravého tlačítka bude provedeno resetování položky a barva pozadí displeje se nezmění.*

Snímač jasu

Jas měřicího přístroje je nastavován automaticky v závislosti na jasu okolního prostředí.

POZNÁMKA

- *Dávejte pozor, abyste při jízdě s tímto motocyklem nezakryli snímač okolního jasu na měřicím přístroji.*

Nastavení jasu měřicího přístroje

- Jas tohoto měřicího přístroje může být nastaven ve třech úrovních. Viz Jas v části Režim menu.

Indikátory

1. ➔ Kontrolka pravého ukazatele směru (zelená)
2. **N** Kontrolka neutrálu (zelená)
3. **KTRC** Kontrolka KTRC (žlutá)
4.  Kontrolka ABS (žlutá)
5.  Výstražná kontrolka tlaku oleje (červená)
6.  Výstražná kontrolka teploty chladicí kapaliny (červená)
7.  Výstražná kontrolka akumulátoru (červená)
8.  Výstražná kontrolka imobilizéru (červená)
9.  Výstražná kontrolka množství paliva (červená)
10.  Výstražná kontrolka motoru (žlutá)
11.  Kontrolka dálkového světla (modrá)
12. ➔ Kontrolka levého ukazatele směru (zelená)

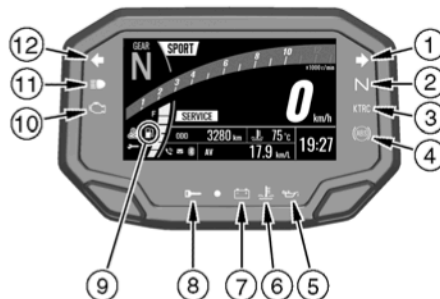

TG02817D G

Funkce indikátoru po úvodním zapnutí



Po zapnutí zapalování se všechny kontrolky rozsvítí/zhasnou, jak je uvedeno v tabulce. Nepracuje-li jakýkoli indikátor správně, svěťte kontrolu autorizovanému prodejci Kawasaki.

SVÍTÍ			Kontrolky	
<input type="checkbox"/>	<input type="checkbox"/>	<input type="checkbox"/>		N
<input type="checkbox"/>	<input type="checkbox"/>	<input checked="" type="checkbox"/>		
<input type="checkbox"/>	<input checked="" type="checkbox"/>	<input checked="" type="checkbox"/>		KTRC

Zapnuto : Je-li klíček ve spínací skříňce v poloze zapnuto.

: Po několika sekundách

: Je-li startován motor.

: Svítí.



: Nesvítí.

* : zhasne krátce po rozjezdu motocyklu.



Jestliže výstražné kontrolky nebo indikátory svítí nebo blikají



Objeví-li se výstražné kontrolky, může dojít k problému s funkcí vozidla.

Po zastavení vozidla na bezpečném místě postupujte podle pokynů v tabulce.

*Č.	Kontrolky	Stav	Akce
4		SVÍTÍ	Kontrolka ABS se může rozsvítit při následujících specifických podmínkách ^{*1} . Rozsvítí-li se tato kontrolka, nejdříve vypněte a potom znovu zapněte zapalování a rozjeďte se s motocyklem rychlostí 10 km/h nebo vyšší. Kontrolka ABS by potom měla zhasnout. Jestliže nezhasne, mohlo dojít k poruše ABS. ABS nebude funkční, ale konvenční brzdy pracují. Kontaktujte autorizovaného prodejce Kawasaki.
5		SVÍTÍ	Tato kontrolka se rozsvítí, kdykoli je tlak oleje nebezpečně nízký nebo je-li klíček ve spínací skříňce nastaven v poloze zapnuto a motor není v chodu. Zůstane-li tato kontrolka svítit i při vyšších otáčkách, než je volnoběh, ihned zastavte motor a zkontrolujte množství motorového oleje. Je-li množství motorového oleje nedostatečné, doplňte motorový olej. Je-li množství motorového oleje správné, kontaktujte autorizovaného prodejce Kawasaki.

398 VŠEOBECNÉ INFORMACE

*Č.	Kontrolky	Stav	Akce
6		SVÍTÍ	Tato kontrolka se rozsvítí, kdykoli teplota chladicí kapaliny stoupne na přibližně 115 °C. Zastavte motor a po jeho vychladnutí zkontrolujte v nádržce chladicí kapaliny množství chladicí kapaliny. Je-li množství chladicí kapaliny nedostatečné, doplňte do nádržky potřebné množství chladicí kapaliny. Kontaktujte autorizovaného prodejce Kawasaki.
7		SVÍTÍ	Tento indikátor se rozsvítí, je-li napětí akumulátoru nižší než 11,0 V nebo vyšší než 16,0 V. je-li napětí akumulátoru nižší než 11,0 V, provedte jeho nabití. Nedojde-li tímto způsobem k vyřešení problému, kontaktujte autorizovaného prodejce Kawasaki.
8		Bliká	Systém imobilizéru je poškozen. Tato kontrolka bliká, je-li použit nesprávně kódovaný klíček nebo dojde-li mezi anténou a klíčkem k nesprávné komunikaci. Kontaktujte autorizovaného prodejce Kawasaki.

*Č.	Kontrolky	Stav	Akce
9		Změna barvy na oranžovou a blikání (nejnižší segment)	Zbývající palivo: Asi 3,9 l Při nejbližší příležitosti doplňte palivo. Je-li vozidlo na bočním stojanu, výstražná kontrolka nedokáže odhadnout množství zbývajícího paliva v nádrži. Chcete-li ověřit množství paliva v nádrži, postavte motocykl do svislé polohy.
		Změna barvy na oranžovou a blikání (všechny segmenty)	Výstražný systém množství paliva nepracuje správně. Kontaktujte autorizovaného prodejce Kawasaki.
10		SVÍTÍ	Systém DFI je poškozen. Kontaktujte autorizovaného prodejce Kawasaki.
		Bliká	

400 VŠEOBECNÉ INFORMACE

- *1:
- Po nepřetržité jízdě na nerovné vozovce.
 - Je-li motor startován se zvednutým stojanem a je-li v převodovce zařazen převodový stupeň, a zadní kolo se otáčí.
 - Při akceleraci, která je tak prudká, že přední kolo zvedne nad zem.
 - V případě, kdy bylo ABS vystaveno silnému elektrickému rušení.
 - Je-li abnormální tlak v pneumatikách. Upravte tlak vzduchu v pneumatikách.
 - Je-li použita pneumatika, která se liší od standardní velikosti. Použijte pneumatiku se standardním rozměrem.
 - Je-li deformován ráfek kola. Vyměňte kolo.



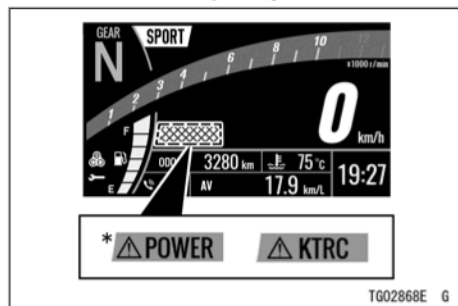

Je-li zobrazena výstražná zpráva

Objeví-li se výstražné zprávy, může dojít k problému s funkcí vozidla. Svěťte kontrolu autorizovanému prodejci Kawasaki.



Pouze model *ZR900F/M

Ostatní kontrolky

*Č.	Kontrolky	Stav
1		Je-li přepínač ukazatelů směru přepnut doprava, bude blikat tato kontrolka.
2	N	Je-li v převodovce zařazen neutráل, bude svítit tato kontrolka.
3	KTRC	Je-li systém kontroly trakce KTRC v provozu, tato kontrolka bliká.
8		Po otočení klíčku ve spínací skříňce do polohy vypnuto začne tato kontrolka blikat*2 a indikuje tak aktivaci systému imobilizéru. Po uplynutí 24 hodin výstražná kontrolka imobilizéru přestane blikat. Systém imobilizéru je ovšem stále funkční.
11		Při zapnutí dálkového světla bude svítit tato kontrolka.
12		Je-li přepínač ukazatelů směru přepnut doleva, bude blikat tato kontrolka.

*2: Režim blikání výstražné kontrolky imobilizéru může být zapnutý nebo vypnutý. Viz část Režim menu.

Rychloměr/Otáčkoměr

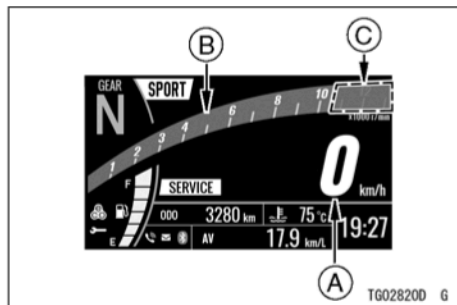

- A. Rychloměr
- B. Otáčkoměr
- C. Červená zóna

Rychloměr

Tento rychloměr je digitální a může být nastaven na km/h nebo mph.

Nastavení jednotek můžete změnit tak, aby vyhovovalo místním předpisům. Před jízdou se ujistěte, zda jsou nastaveny správné jednotky (km/h nebo mph). Viz

část Režim menu.

Otáčkoměr

Otáčkoměr zobrazuje otáčky motoru v otáčkách za minutu (ot./min).

UPOZORNĚNÍ

Otáčky motoru by neměly vstoupit do červené zóny. Jsou-li otáčky v červené zóně, motor je přetěžován a může dojít k jeho vážnému poškození.

Tento otáčkoměr slouží také jako ukazatel řazení.

Popis

Ukazatel zařazeného převodového stupně

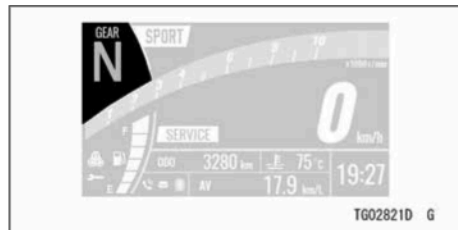

Je zobrazen aktuální převodový stupeň. Je-li v převodovce zařazená neutrál, objeví se „N“.

POZNÁMKA

- *Nejsou-li převodové stupně v převodovce správně zařazeny, ukazatel zařazeného převodového stupně zmizí.*

Tento ukazatel zařazeného převodového stupně slouží také jako ukazatel řazení.

Funkce indikátoru řazení na vyšší převodové stupně

Funkce indikátoru řazení na vyšší převodové stupně indikuje načasování pro přeřazení na vyšší převodové stupně. Od 500 otáček za minutu (ot./min) před dosažením nastavených otáček motoru změní ukazatel zařazeného převodového stupně barvu na oranžovou, otáčkoměr a ukazatel zařazeného převodového stupně začnou pomalu blikat. Jakmile otáčky motoru dosáhnou nastavené hodnoty, otáčkoměr také změní barvu na oranžovou, a ukazatel zařazeného převodového stupně a otáčkoměr budou blikat rychle.

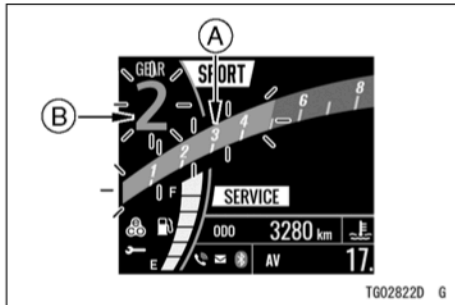

- A. Otáčkoměr (změní barvu na oranžovou a bliká)
 B. Ukazatel zařazeného převodového stupně (změní barvu na oranžovou a bliká)

Funkce indikátoru řazení na vyšší převodové stupně může být zapnuta nebo vypnuta, a může být nastavena přednastavená hodnota.

Nastavení funkce indikátoru řazení na vyšší převodové stupně

- Viz Nastavení vozidla v části Režim menu.

Palivoměr

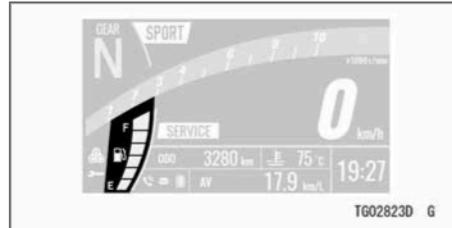

Množství paliva v palivové nádrži je znázorněno počtem zobrazených segmentů mezi značkami E (prázdná) a F (plná).

POZNÁMKA

- Dojde-li k blikání výstražné kontrolky množství paliva a k blikání segmentu(ů), postupujte podle části „Jestliže výstražné kontrolky svítí nebo blikají“ v kapitole Kontrolky.

Ukazatel teploty chladicí kapaliny

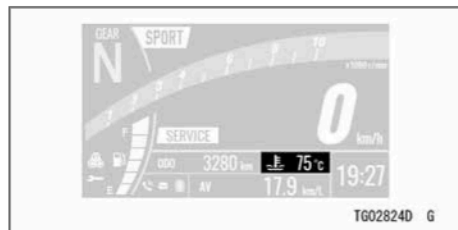

Tento ukazatel zobrazuje teplotu chladicí kapaliny. Je-li teplota chladicí kapaliny nižší než 40 °C, na displeji bude zobrazeno „---“.

Stoupne-li teplota chladicí kapaliny nad hodnotu 115 °C, ukazatel začne blikat a rozsvítí se výstražná kontrolka teploty chladicí kapaliny. Stoupne-li teplota chladicí kapaliny na hodnotu 120 °C, nebo na vyšší teplotu, bude zobrazen symbol „Hi“ a začne blikat. Stále bude svítit výstražná kontrolka teploty chladicí kapaliny. Tímto způsobem je řidič motocyklu upozorňován na vysokou teplotu chladicí kapaliny.

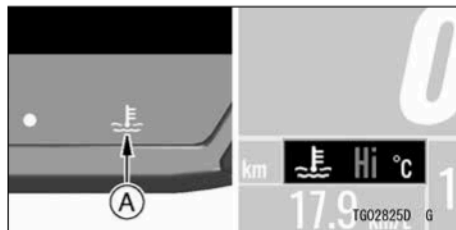

A. Výstražná kontrolka teploty chladicí kapaliny

UPOZORNĚNÍ

Je-li zobrazena teplota chladicí kapaliny „Hi“, zastavte motor. Ponechání motoru v chodu může vést k jeho vážnému poškození přehřátím.

Indikátor ekonomické jízdy

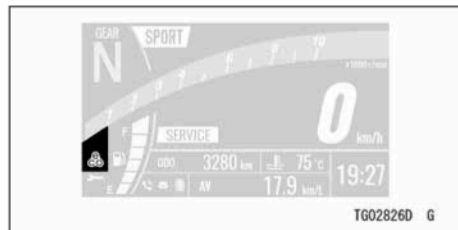

Při stylu jízdy, který je zaměřen na nízkou spotřebu paliva, se na displeji objeví indikátor ekonomické jízdy. Tím je indikován režim nízké spotřeby paliva. Sledování indikátoru ekonomické jízdy může jezdcovi pomoci minimalizovat spotřebu paliva.

VAROVÁNÍ

Nebudete-li sledovat dopravní situaci během jízdy, zvyšuje se riziko nehody s možným následkem vážného nebo smrtelného zranění. Nezaměřujte svou pozornost neustále na tento indikátor ekonomické jízdy.

Kontrolka režimu integrované jízdy (ZR900F/M)

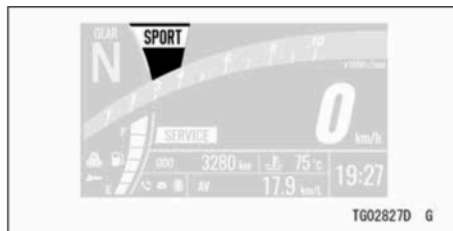

Je zobrazeno aktuální nastavení režimu integrované jízdy. Viz část Režimy integrované jízdy v kapitole JAK ŘÍDIT MOTOCÝKL.

Indikátor režimu kontroly trakce KTRC (ZR900P)

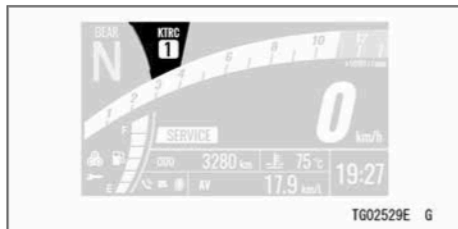

Je zobrazeno aktuální nastavení režimu kontroly trakce KTRC. Viz část Režim kontroly trakce KTRC v kapitole JAK ŘÍDIT MOTOCYKL.

Indikátor připojení Bluetooth®

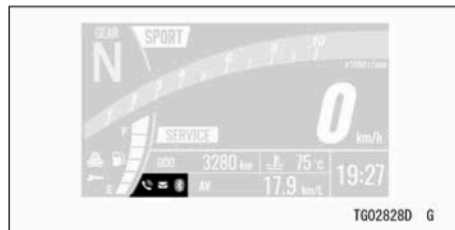

Ikona Bluetooth se rozsvítí, jakmile se vaše chytré zařízení připojeno k vozidlu. Ikona telefonu bude zobrazena, když vaše chytré zařízení přijímá telefonní hovor. Ikona obálky bude zobrazena, když bude přijímán e-mail nebo textová zpráva.



- A. Ikona telefonu
B. Ikona obálky

Jak nastavit připojení Bluetooth

- Viz Bluetooth v části Režim menu.

Připojení Bluetooth®

Tento motocykl se může připojit k chytrému zařízení prostřednictvím vestavěné bezdrátové technologie Bluetooth.

Pomocí aplikace „RIDEOLGY THE APP“ můžete získat přístup k několika údajům o vašem vozidle a můžete upravit několik položek nastavení. Další podrobnosti najdete v aplikaci.

VAROVÁNÍ

Z bezpečnostních důvodů nepoužívejte chytré zařízení během řízení motocyklu.

POZNÁMKA

- Některá chytrá zařízení nemusí být kompatibilní, i když mají k dispozici technologii Bluetooth.
- Slovní označení a loga Bluetooth® jsou registrované ochranné známky vlastněné společností Bluetooth SIG, Inc.

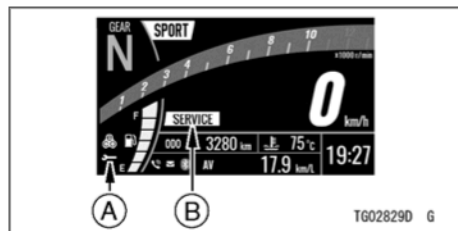

TG02619D G

Indikátor servisu

- A. Indikátor servisu
 B. Zpráva „SERVICE“

Tento motocykl má tři typy připomenutí údržby. Standardní plán údržby Kawasaki, uživatelem definovaný interval pro olej a uživatelem definovaný interval pro pravidelnou údržbu, které vám pomohou s údržbou vašeho stroje Kawasaki.

Dosáhne-li datum nebo vzdálenost nastavené hodnoty, zobrazí se indikátor servisu a zpráva na displeji při každém zapnutí zapalování.

Po uplynutí 30 sekund zmizí pouze zpráva „SERVICE“.

Nastavení připomenutí údržby

- Viz Servis v části Režim menu.

Ovládací tlačítka

Horní tlačítko, spodní tlačítko a tlačítko „SEL“ na levé rukojeti řídítek a levé a pravé tlačítko na displeji jsou používána pro ovládání různých funkcí obrazovky displeje.

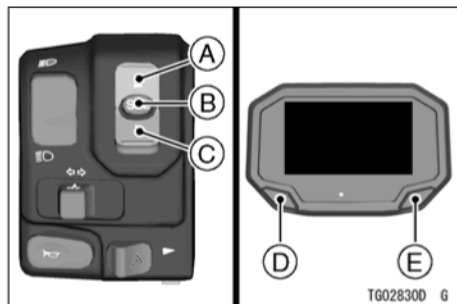

- A. Horní tlačítko
- B. Tlačítko SEL
- C. Spodní tlačítko
- D. Levé tlačítko
- E. Pravé tlačítko

Multifunkční displej

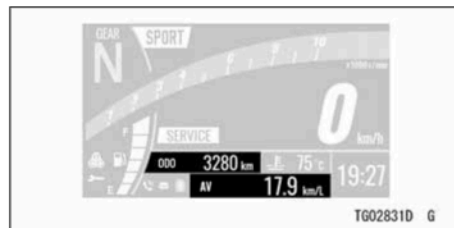

- Stisknutím horního a spodního tlačítka nebo levého a pravého tlačítka vyberte položku. Položky na displeji se zapínají v následujícím pořadí.

(Položka se přepíná horním tlačítkem nebo levým tlačítkem)

Celkové počítadlo kilometrů

Denní počítadlo kilometrů A

Denní počítadlo kilometrů B

412 VŠEOBECNÉ INFORMACE

(Položka se přepíná spodním tlačítkem nebo pravým tlačítkem)

Aktuální spotřeba paliva

Průměrná spotřeba paliva

Dojezd

Průměrná rychlost

Celková doba

Napětí akumulátoru

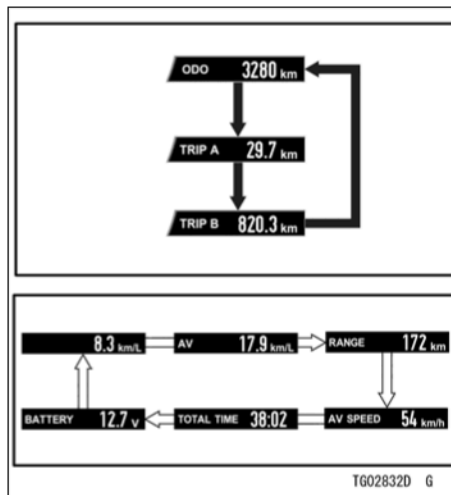

- ➔ : Při stisknutí horního nebo levého tlačítka bude probíhat opakovaná změna
- ➞ : Při stisknutí spodního nebo pravého tlačítka bude probíhat opakovaná změna

Celkové počítadlo kilometrů

Celkové počítadlo kilometrů zobrazuje celkovou ujetou vzdálenost. Toto počítadlo nemůže být vynulováno.

POZNÁMKA

- *Jakmile toto počítadlo dosáhne hodnoty 999999, dojde k jeho zastavení a zablokování.*

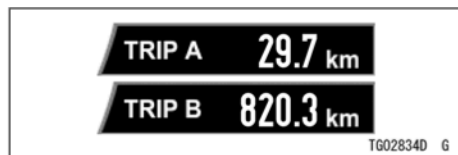
Denní počítadlo kilometrů

Denní počítadlo kilometrů zobrazuje ujetou vzdálenost od posledního vynulování.

POZNÁMKA

- *Dosáhne-li denní počítadlo kilometrů během jízdy hodnoty 9999,9, počítadlo se vynuluje a zahájí načítání opět od hodnoty 0,0.*

Jak vynulovat počítadlo

Viz část Resetování multifunkčního displeje.

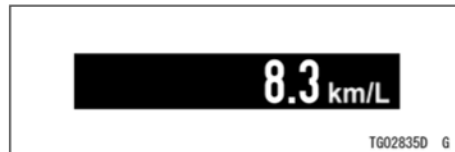
Aktuální spotřeba paliva

Zobrazuje okamžitou spotřebu paliva. Tato hodnota je obnovována po každých 4 sekundách.

POZNÁMKA

- *Je-li klíček ve spínací skříňce nastaven do polohy zapnuto, zobrazí se číselná hodnota „-.-“. Po několika sekundách jízdy bude zobrazena číselná hodnota.*

Průměrná spotřeba paliva



Zobrazuje průměrnou spotřebu paliva od vynulování. Tato hodnota je obnovována po každých 5 sekundách.

Jak vynulovat počítadlo

Viz část Resetování multifunkčního displeje.

Dojezd



Udává dojezd na palivo zbývající v palivové nádrži. Tato hodnota je obnovována po každých 20 sekundách.

POZNÁMKA

- *Je-li k dispozici dostatek paliva, vedle hodnoty dojezdu se objeví symbol „(+)”.*
- *Hodnota dojezdu již nebude zobrazována, jakmile hladina paliva klesne příliš nízko potom, co začne blikat výstražná kontrolka množství paliva.*
- *Chcete-li obnovit zobrazení hodnoty dojezdu, doplňte palivo alespoň na úroveň potřebnou k tomu, aby přestala blikat výstražná kontrolka množství paliva. Dojezd se může stále zobrazovat s malým množstvím paliva, ale nebude přesný, dokud nedoplníte dostatek paliva, aby výstražná kontrolka množství*

paliva přestala blikat.

Průměrná rychlost



Zobrazuje průměrnou rychlost vozidla od vynulování.

Jak vynulovat počítadlo

Viz část Resetování multifunkčního displeje.

Celková doba



Zobrazuje dobu, která uplynula, když byl klíček ve spínací skříňce v poloze zapnuto.

POZNÁMKA

○ *Jakmile bude dosaženo hodnoty 99:59, displej se zastaví a zablokuje.*

Jak vynulovat počítadlo

Viz část Resetování multifunkčního displeje.

Napětí akumulátoru



Zobrazuje aktuální napětí akumulátoru.

POZNAMKA

- *Napětí akumulátoru je zobrazeno v rozsahu 9,0–16,0 V. Dojde-li k překročení rozsahu displeje, indikace je pevně nastavena na maximální nebo minimální hodnotu.*
- *Napětí akumulátoru zobrazené na tomto displeji se může lišit od numerické hodnoty napětí akumulátoru, která byla změřena jiným zařízením.*

Resetování multifunkčního displeje

Resetovány mohou být následující položky multifunkčního displeje.

Denní počítadlo kilometrů A/B
Průměrná spotřeba paliva
Průměrná rychlost
Celková doba

- Stisknutím levého nebo pravého tlačítka zobrazíte položky, které mohou být resetovány.
- Stiskněte levé nebo pravé tlačítko a držte jej, dokud nebude resetování dokončeno.

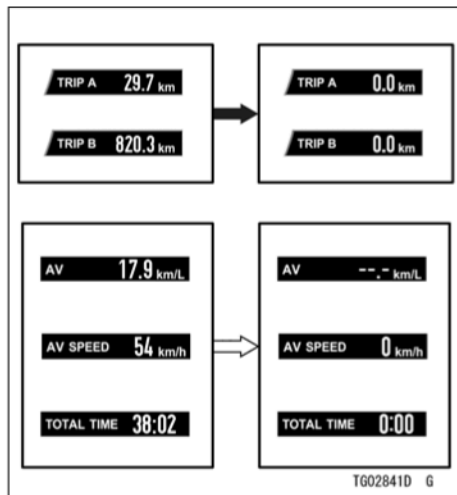

- ➔ : Při stisknutí a držení levého tlačítka bude probíhat opakovaná změna
- ⇒ : Při stisknutí a držení pravého tlačítka bude probíhat opakovaná změna

Režim menu

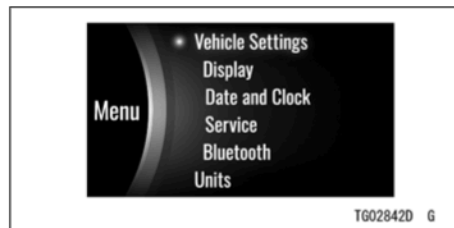

V režimu menu mohou být nastaveny různé funkce tohoto vozidla.

POZNÁMKA

- Překročili rychlost vozidla 5 km/h, režim menu nelze zobrazit.

Jak vstoupit/vystoupit z režimu menu.

- Stiskněte a držte levé a pravé tlačítko, abyste provedli vstup nebo výstup.

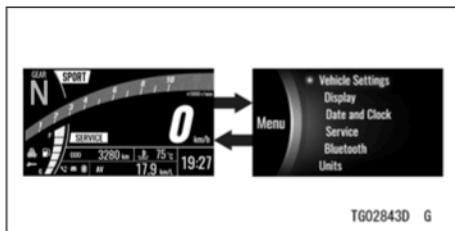

➔ : Při stisknutí a držení levého a pravého tlačítka bude probíhat opakovaná změna

Základní operace v režimu menu

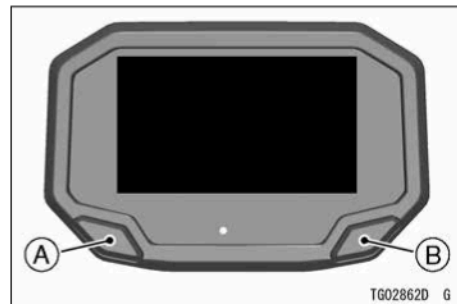

- A. Přesunutí zvýrazněné položky nebo výběr položky
- B. Přejít na další obrazovku (nastavení) nebo návrat na předchozí obrazovku (zrušení)

Nastavení vozidla

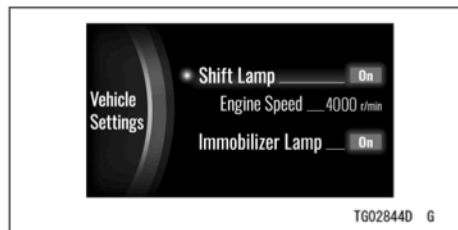

Kontrolka řazení: Zapnutí nebo vypnutí funkce indikátoru řazení na vyšší převodové stupně.

Kontrolka imobilizéru: Zapnutí nebo vypnutí režimu blikání výstražné kontrolky imobilizéru.

- Vstupte do režimu menu.
- Zvýrazněte položku „Vehicle Setting“ (Nastavení vozidla) pomocí levého tlačítka.
- Stisknutím pravého tlačítka přejděte na následující obrazovku.

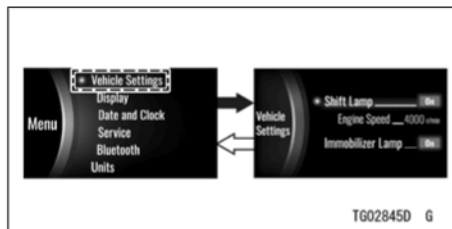

- ➔ : Při stisknutí pravého tlačítka bude probíhat opakovaná změna
- ⇨ : Při stisknutí a držení pravého tlačítka bude probíhat opakovaná změna

Kontrolka řazení

Zapnutí nebo vypnutí funkce indikátoru řazení na vyšší převodové stupně.

- Pomocí levého tlačítka zvýrazněte položku „Shift lamp“ (Kontrolka řazení).
- Stisknutím pravého tlačítka přejděte na následující obrazovku.
- Pomocí levého tlačítka zvolte zapnuto nebo vypnuto.
- Stiskněte pravé tlačítko.

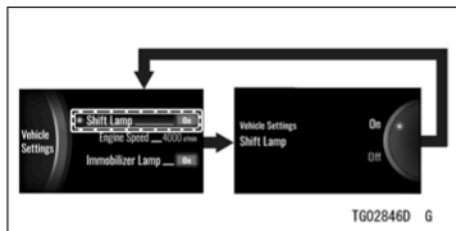

➔ : Při stisknutí pravého tlačítka bude probíhat opakovaná změna

Otáčky motoru

Nastavuje časování, kdy pracuje indikátor řazení na vyšší převodové stupně.

POZNÁMKA

○ *Je-li nastavení „Shift lamp“ (Kontrolka řazení) vypnuto, tato položka je zašedlá.*

- Pomocí levého tlačítka zvýrazněte položku „Engine speed“ (Otáčky motoru).
- Stisknutím pravého tlačítka přejděte na následující obrazovku.

- Pomocí levého tlačítka nastavte požadované otáčky motoru.
- Stiskněte pravé tlačítko.

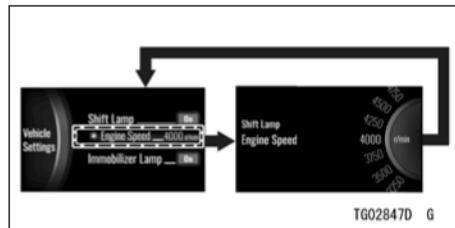

➔ : Při stisknutí pravého tlačítka bude probíhat opakovaná změna

Kontrolka imobilizéru

Umožňuje zapnutí nebo vypnutí režimu blikání výstražné kontrolky imobilizéru.

- Pomocí levého tlačítka zvýrazněte položku „Immobilizer lamp“ (Kontrolka imobilizéru).
- Stisknutím pravého tlačítka přejděte na následující obrazovku.

- Pomocí levého tlačítka zvolte zapnuto nebo vypnuto.
- Stiskněte pravé tlačítko.

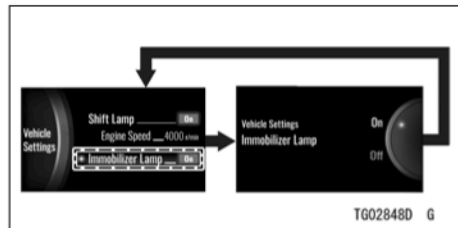

- ➔ : Při stisknutí pravého tlačítka bude probíhat opakovaná změna

Displej



Jas: Nastavte podsvícení displeje.

Jas

Nastavuje jas podsvícení obrazovky ve třech úrovních.

- Vstupte do režimu menu.
- Pomocí levého tlačítka zvýrazněte položku „Display“ (Displej).
- Stisknutím pravého tlačítka přejděte na následující obrazovku.
- Pomocí levého tlačítka upravte nastavení.
- Stiskněte pravé tlačítko.

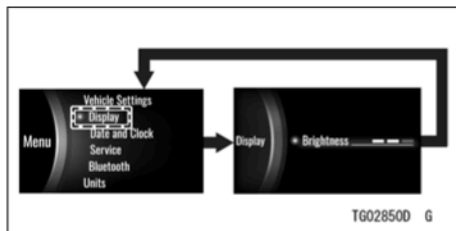

➔ : Při stisknutí pravého tlačítka bude probíhat opakovaná změna

Datum a hodiny

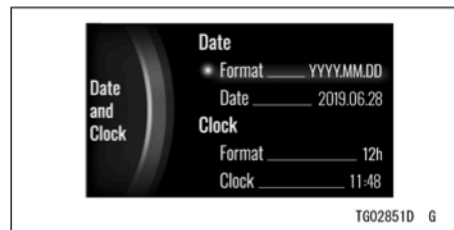

Datum: Nastavte datum

Hodiny: Nastavte hodiny

Formát: Vyberte zápis data a času

- Vstupte do režimu menu.
- Pomocí levého tlačítka zvýrazněte položku „Date and Clock“ (Datum a hodiny).
- Stisknutím pravého tlačítka přejděte na následující obrazovku.

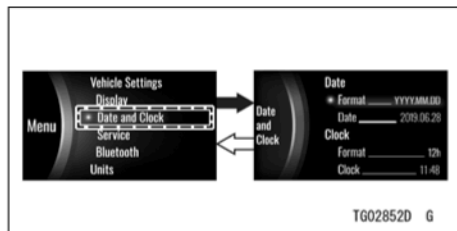

- ➔ : Při stisknutí pravého tlačítka bude probíhat opakovaná změna
- ⇨ : Při stisknutí a držení pravého tlačítka bude probíhat opakovaná změna

Formát (Datum)

Zde se mění formát u data.

- Pomocí levého tlačítka zvýrazněte položku „Format“ (Formát) u položky „Date“ (Datum).
- Stisknutím pravého tlačítka přejděte na následující obrazovku.
- Pomocí levého tlačítka zvolte formát u data.
- Stiskněte pravé tlačítko.

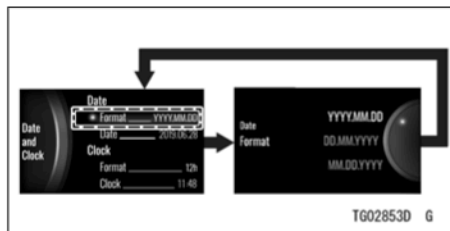

- ➔ : Při stisknutí pravého tlačítka bude probíhat opakovaná změna

Datum

- Pomocí levého tlačítka zvýrazněte položku „Date“ (Datum).
- Stisknutím pravého tlačítka přejděte na následující obrazovku.
- Pomocí levého tlačítka upravte datum.
- Stiskněte pravé tlačítko.

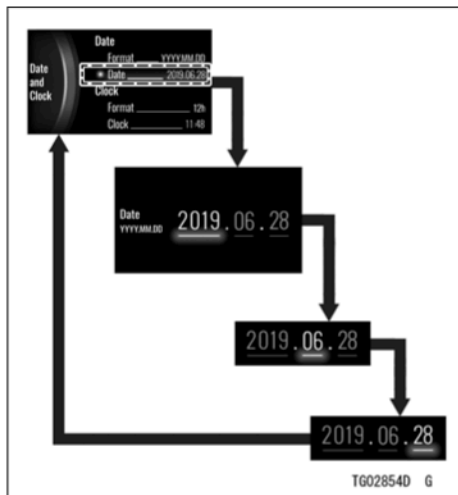

➔ : Při stisknutí pravého tlačítka bude probíhat opakovaná změna

Formát (Hodiny)

Přepíná zobrazení času.

- Pomocí levého tlačítka zvýrazněte položku „Format“ (Formát) u položky „Clock“ (Hodiny).
- Stisknutím pravého tlačítka přejděte na následující obrazovku.
- Pomocí levého tlačítka zvolte 12hodinový nebo 24hodinový formát hodin.
- Stiskněte pravé tlačítko.

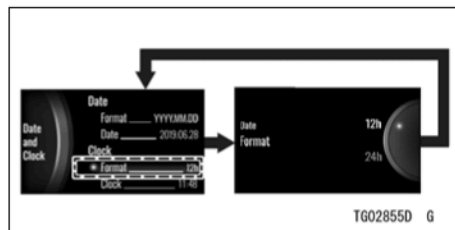

➔ : Při stisknutí pravého tlačítka bude probíhat opakovaná změna

Hodiny

- Pomocí levého tlačítka zvýrazněte položku „Clock“ (Hodiny).

- Stisknutím pravého tlačítka přejděte na následující obrazovku.
- Pomocí levého tlačítka nastavte hodiny.
- Stiskněte pravé tlačítko.

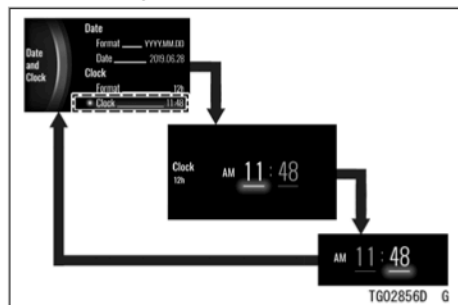

➔ : Při stisknutí pravého tlačítka bude probíhat opakovaná změna

Servis

Obrazovka 1 ze 2

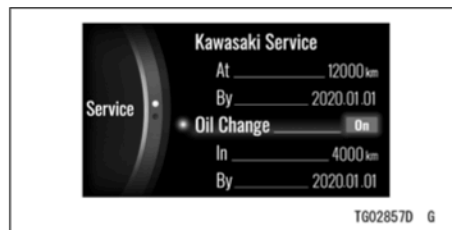

Servis Kawasaki: Prodejcem definovaný interval pro pravidelnou údržbu (může být aktivováno nebo deaktivováno autorizovaným prodejcem Kawasaki).

Výměna oleje: Uživatelem definovaný interval pro výměnu motorového oleje (uživatel může nastavit vzdálenost a připomenutí koncového data údržby)

Obrazovka 2 ze 2

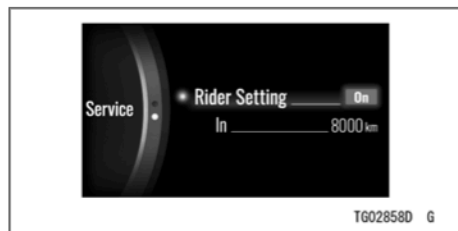

Nastavení jezdce: Uživatelem definovaný interval pro údržbu (uživatel může nastavit připomenutí údržby podle vzdálenosti).

POZNÁMKA

- *Deaktivovaná položka má šedou barvu.*
- *Vzdálenost zobrazená na tomto měřidle udává zbývající vzdálenost pro připomenutí údržby a během provozu vozidla se bude tato hodnota snižovat.*
- *Po dosažení nastaveného data nebo vzdálenosti se položka servisu změní na oranžovou.*

- Vstupte do režimu menu.
- Pomocí levého tlačítka zvýrazněte položku „Service“ (Servis).
- Stisknutím pravého tlačítka přejděte na následující obrazovku.

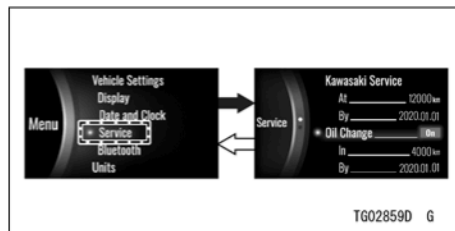

- ➔ : Při stisknutí pravého tlačítka bude probíhat opakovaná změna
- ⇨ : Při stisknutí a držení pravého tlačítka bude probíhat opakovaná změna

Výměna oleje

Zde se zapíná nebo vypíná upozornění na plánovanou údržbu. Zde může být také upraveno nastavení vzdálenosti.

VŠEOBECNÉ INFORMACE 427

- Pomocí levého tlačítka zvýrazněte položku „Oil Change“ (Výměna oleje).
- Stisknutím pravého tlačítka přejděte na následující obrazovku.
- Pomocí levého tlačítka zvolte zapnuto nebo vypnuto.
- Stiskněte pravé tlačítko.

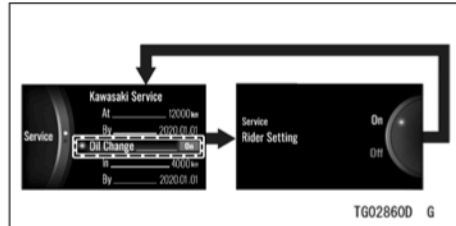

➔ : Při stisknutí pravého tlačítka bude probíhat opakovaná změna

- Pomocí levého tlačítka zvýrazněte položku „On“ (Zapnuto) u položky „Oil Change“ (Výměna oleje).
- Stisknutím pravého tlačítka přejděte na následující obrazovku.

- Pomocí levého tlačítka nastavte požadovanou vzdálenost.
- Stiskněte pravé tlačítko.

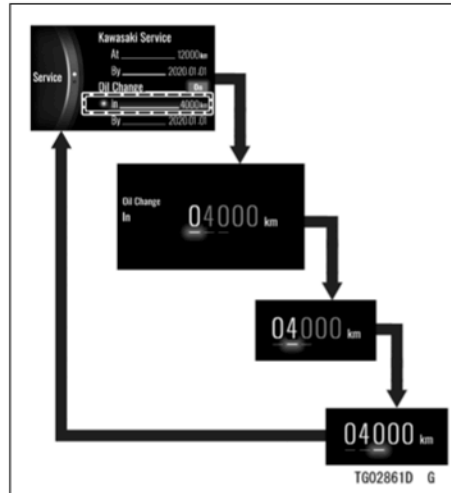

➔ : Při stisknutí pravého tlačítka bude probíhat opakovaná změna

POZNÁMKA

- Nastavitelná vzdálenost je až do 12 000 km (7 500 mil).
- Nastavení data nelze měnit manuálně. Při zapnutí této funkce nebo při změně vzdálenosti se automaticky nastaví na zpoždění o 1 rok. Je-li aktuální datum „2019.01.01“, bude provedeno nastavení na „2020.01.01“.

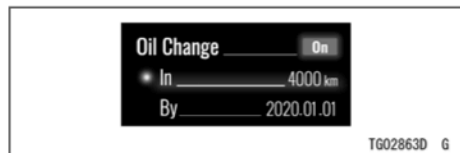

Nastavení jezdce

Zde je umožněno jezdcovi provedení nastavení vzdálenosti pro určitou položku údržby.

- Pomocí levého tlačítka zvýrazněte položku „Rider Setting“ (Nastavení jezdce).
- Stisknutím pravého tlačítka přejděte na následující obrazovku.

- Pomocí levého tlačítka zvolte zapnuto nebo vypnuto.
- Stiskněte pravé tlačítko.

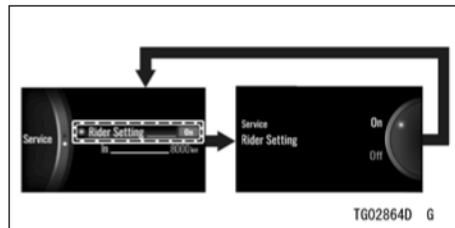

➔ : Při stisknutí pravého tlačítka bude probíhat opakovaná změna

- Pomocí levého tlačítka zvýrazněte položku „On“ (zapnuto) u položky „Rider Setting“ (Nastavení jezdce).
- Stisknutím pravého tlačítka přejděte na následující obrazovku.
- Pomocí levého tlačítka nastavte požadovanou vzdálenost.
- Stiskněte pravé tlačítko.

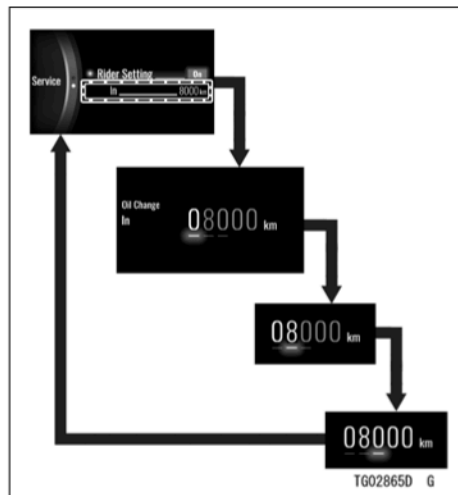
Bluetooth®

➔ : Při stisknutí pravého tlačítka bude probíhat opakovaná změna

POZNÁMKA

- *Nastavitelná vzdálenost je až do 12 000 km (7 500 mil).*

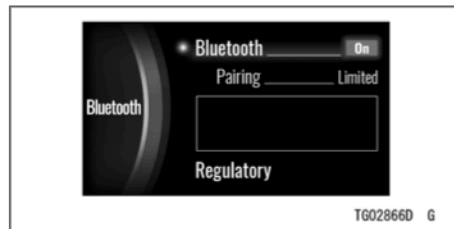

Bluetooth: Zapíná nebo vypíná bezdrátovou technologii Bluetooth.

Předpis: Zobrazuje získanou certifikační značku.

POZNÁMKA

- *Chcete-li použít funkci Bluetooth, musíte mít aplikaci „RIDEOLOGY THE APP“.*

430 VŠEOBECNÉ INFORMACE

- Vstupte do režimu menu.
- Pomocí levého tlačítka zvýrazněte položku „Bluetooth“.
- Stisknutím pravého tlačítka přejděte na následující obrazovku.

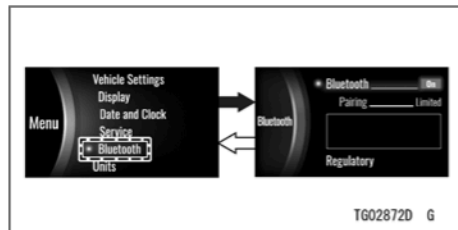

➔ : Při stisknutí pravého tlačítka bude probíhat opakovaná změna

⇔ : Při stisknutí a držení pravého tlačítka přístroje bude probíhat opakovaná změna

- Stisknutím pravého tlačítka přejděte na následující obrazovku.
- Pomocí levého tlačítka zvolte zapnuto nebo vypnuto.

- Stiskněte pravé tlačítko. Zvolíte-li možnost „On“ (zapnuto), motocykl začne vyhledávat chytré zařízení.
- Zapněte funkci Bluetooth na chytrém zařízení a spusťte aplikaci.

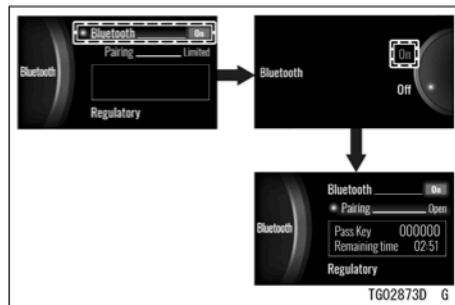

➔ : Při stisknutí pravého tlačítka bude probíhat opakovaná změna

POZNÁMKA

- *Detekuje-li motocykl spárované zařízení, automaticky se připojí.*

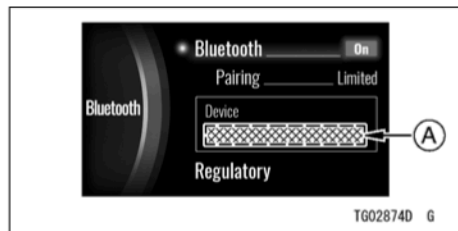

A. Název připojeného zařízení

- V menu pro nastavení párování v této aplikaci zvolte „Z900“ a klepněte na tlačítko připojení. Motocykl zobrazuje na displeji přístupový klíč (PIN).
- Zadejte přístupový klíč (PIN) do nespárovaného zařízení.

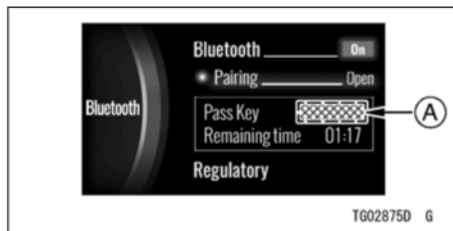

A. Přístupový klíč (PIN)

POZNÁMKA

- *Pokud motocykl toto zařízení nedetekuje, přiblížte zařízení blíže k měřicím přístrojům.*
- Pomocí levého tlačítka zvýrazněte položku „Pairing“ (Párování).
- Stisknutím pravého tlačítka přejděte na následující obrazovku.
- Pomocí levého tlačítka zvolte položku „Limited“ (Omezeno).
- Stiskněte pravé tlačítko.

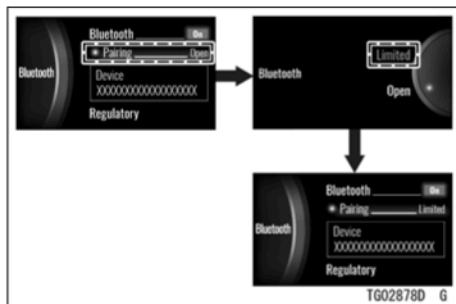

➔ : Při stisknutí pravého tlačítka bude probíhat opakovaná změna

POZNÁMKA

- Nastavte položku „Pairing“ (Párování) na „Limited“ (Omezeno), s výjimkou spárování chytrého zařízení.

Spárování s jiným chytrým zařízením

- Vstupte do režimu menu.
- Pomocí levého tlačítka zvýrazněte položku „Bluetooth“.

- Stisknutím pravého tlačítka přejděte na následující obrazovku.

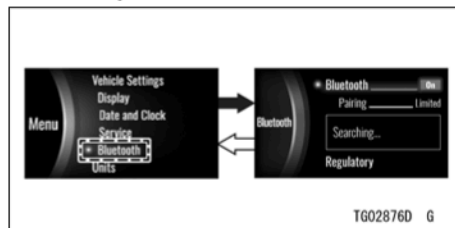

➔ : Při stisknutí pravého tlačítka bude probíhat opakovaná změna

⇔ : Při stisknutí a držení pravého tlačítka přístroje bude probíhat opakovaná změna

- Pomocí levého tlačítka zvýrazněte položku „Pairing“ (Párování).
- Stisknutím pravého tlačítka přejděte na následující obrazovku.
- Pomocí levého tlačítka zvolte položku „Open“ (Otevřít).

- Stiskněte pravé tlačítko. Motocykl začne vyhledávat chytré zařízení.
- Zapněte funkci Bluetooth na chytrém zařízení a spusťte aplikaci.

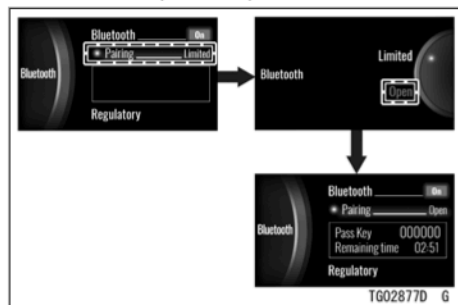

➔ : Při stisknutí pravého tlačítka bude probíhat opakovaná změna

- Objeví-li se zbývající doba, v menu pro nastavení párování v této aplikaci zvolte „Z900“ a klepněte na tlačítko připojení. Motocykl zobrazuje na displeji přístupový klíč (PIN).
- Zadejte přístupový klíč (PIN) do nespárovaného zařízení.

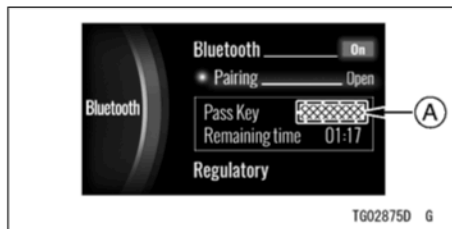

A. Přístupový klíč (PIN)

- Jakmile bude spojení dokončeno, bude zobrazen název připojeného zařízení.

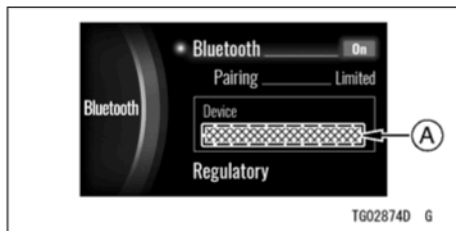

A. Název připojeného zařízení

POZNÁMKA

- Po dokončení párování se pomocí pravého a levého tlačítka vraťte na položku „Párování“ (Párování) na možnost „Limited“ (Omezeno).

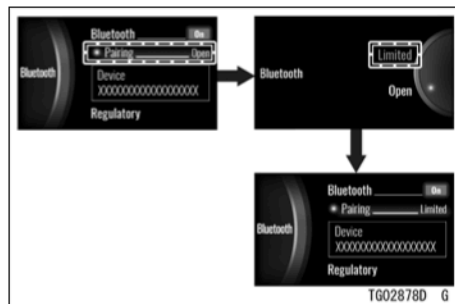

➔ : Při stisknutí pravého tlačítka bude probíhat opakovaná změna

Předpis

- Pomocí levého tlačítka zvýrazněte položku „Regulatory“ (Předpis).
- Stisknutím pravého tlačítka přejděte na následující obrazovku.
- Stiskněte pravé tlačítko.

Jednotky

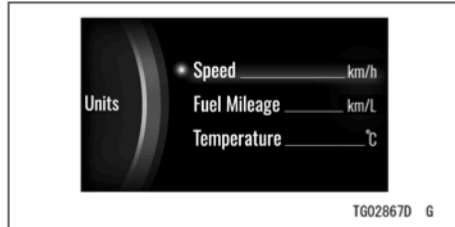

Rychlost: Přepíná jednotky rychlosti mezi km/h a mph.

Spotřeba paliva: Přepíná jednotky pro spotřebu paliva.

Teplota: Přepíná jednotky teploty mezi °C a °F.

- Vstupte do režimu menu.
- Pomocí levého tlačítka zvýrazněte položku „Units“ (Jednotky).
- Stisknutím pravého tlačítka přejděte na následující obrazovku.

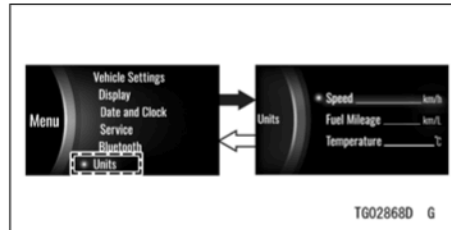

- ➔ : Při stisknutí pravého tlačítka bude probíhat opakovaná změna
- ⇨ : Při stisknutí a držení pravého tlačítka přístroje bude probíhat opakovaná změna

Rychlost

Zde jsou přepínány jednotky pro rychlost jízdy.

- Pomocí levého tlačítka zvýrazněte položku „Speed“ (Rychlost).
- Stisknutím pravého tlačítka přejděte na následující obrazovku.
- Pomocí levého tlačítka zvolte jednotky „km/h“ nebo „mph“.
- Stiskněte pravé tlačítko.

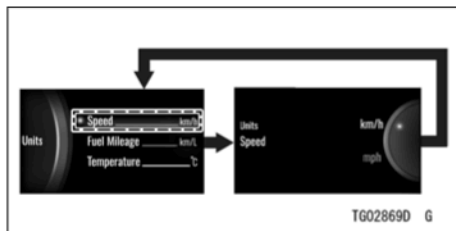

➔ : Při stisknutí pravého tlačítka bude probíhat opakovaná změna

Spotřeba paliva

Přepíná jednotky pro spotřebu paliva.

- Pomocí levého tlačítka zvýrazněte položku „Fuel Mileage“ (Spotřeba paliva).
- Stisknutím pravého tlačítka přejděte na následující obrazovku.
- Pomocí levého tlačítka zvolte jednotky.
- Stiskněte pravé tlačítko.

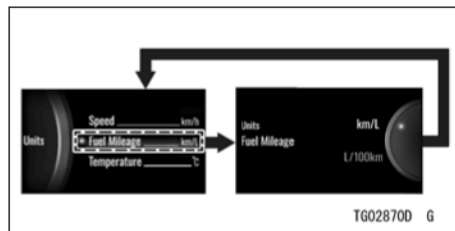

➔ : Při stisknutí pravého tlačítka bude probíhat opakovaná změna

POZNÁMKA

- Volby se změní podle nastavené jednotky pomocí položky „Speed“ (Rychlost).

Teplota

Přepíná jednotky pro teplotu.

- Pomocí levého tlačítka zvýrazněte položku „Temperature“ (Teplota).
- Stisknutím pravého tlačítka přejděte na následující obrazovku.

- Pomocí levého tlačítka zvolte „°C“ nebo „°F“.
- Stiskněte pravé tlačítko.

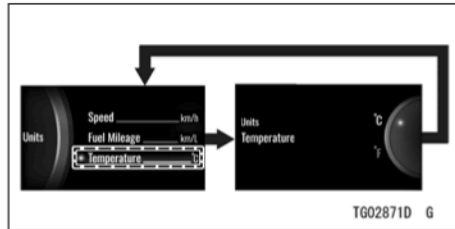

- ➔ : Při stisknutí pravého tlačítka bude probíhat opakovaná změna

Měřicí přístroje (ZR1000P/R)

Rozvržení displeje může být zvoleno ze dvou různých typů. Viz část Režim menu.



1. Obrazovka displeje
2. Levé tlačítko

3. Pravé tlačítko
4. Snímač jasu

Rozvržení displeje (typ 1)

1. Ukazatel zařazeného převodového stupně
2. Kontrolka režimu integrované jízdy
3. Indikátor režimu KQS
4. Indikátor systému tempomatu
5. Otáčkoměr
6. Rychloměr
7. Indikátor ekonomické jízdy
8. Indikátor servisu
9. Palivoměr
10. Multifunkční displej
 - Celkové počítadlo kilometrů
 - Denní počítadlo kilometrů A/B
 - Úhel náklonu
 - Maximální úhel náklonu
 - Aktuální spotřeba paliva
 - Průměrná spotřeba paliva
 - Dojezd
 - Průměrná rychlost
 - Celková doba
 - Napětí akumulátoru
 - Teplota chladicí kapaliny
 - Plnicí teplota
 - Boost Pressure (%) Plnicí tlak (%)
11. Ukazatel okolní teploty
12. Indikátor připojení Bluetooth®
13. Hodiny

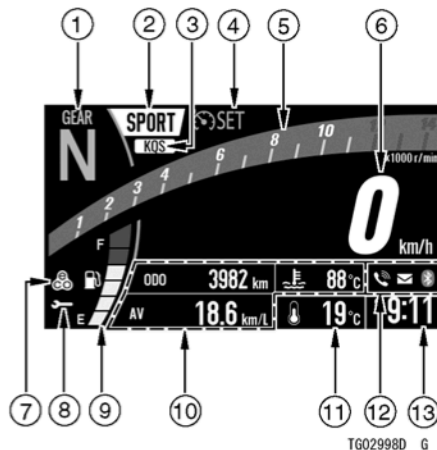

440 VŠEOBECNÉ INFORMACE

Rozvržení displeje (typ 2)

1. Kontrolka režimu integrované jízdy
2. Ukazatel zařazeného převodového stupně
3. Multifunkční ukazatel
 - Nárůst tlaku (BST)
 - Škrticí klapka (TH)
 - Tlak přední brzd (BRK)
4. Indikátor systému tempomatu
5. Indikátor režimu KQS
6. Otáčkoměr
7. Rychloměr
8. Palivoměr
9. Indikátor zrychlení/zpomalení
10. Indikátor servisu
11. Multifunkční displej
 - Celkové počítadlo kilometrů
 - Denní počítadlo kilometrů A/B
 - Maximální úhel náklonu
 - Teplota chladicí kapaliny
 - Plnicí teplota
 - Plnicí tlak (%)
12. Indikátor úhlu náklonu
13. Indikátor připojení Bluetooth®
14. Hodiny

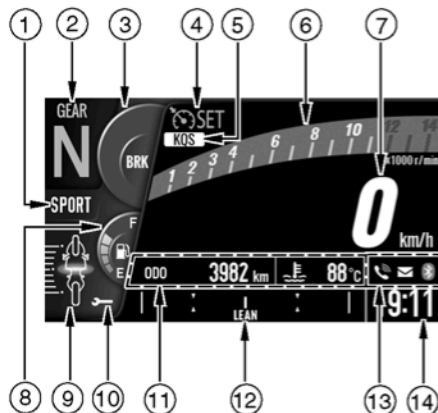

TG02999D G

Změna barvy pozadí

- Stisknutí tlačítka RESET způsobí změnu barvy pozadí obrazovky displeje.

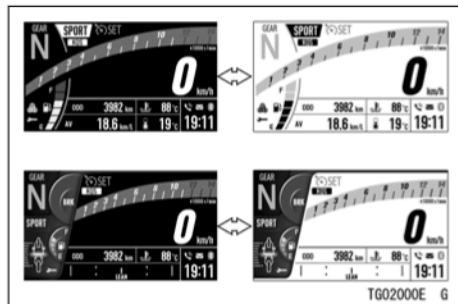

⇒ : Při stisknutí tlačítka RESET bude probíhat opakovaná změna

POZNÁMKA

- Tuto funkci může být také ovládána pravým tlačítkem. Stiskněte a držte toto tlačítko, dokud nedojde ke změně barvy pozadí.

- Pokud se ovšem na multifunkčním displeji zobrazí průměrná spotřeba paliva, průměrná rychlost nebo celková doba, pravé tlačítko je používáno pro resetování. Barva pozadí se nezmění.

Snímač jasu

Jas měřicího přístroje je nastavován automaticky v závislosti na jasu okolního prostředí.

POZNÁMKA

- Dávejte pozor, abyste při jízdě s tímto motocyklem nezakryli snímač okolního jasu na měřicím přístroji.

Nastavení jasu měřicího přístroje

- Jas tohoto měřicího přístroje může být nastaven ve třech úrovních. Viz Jas v části Režim menu.

Indikátory

1.  Kontrolka levého ukazatele směru (zelená)
2.  Kontrolka dálkového světla (modrá)
3.  Výstražná kontrolka motoru (žlutá)
4.  Kontrolka pravého ukazatele směru (zelená)
5.  Kontrolka neutrálu (zelená)
6.  Kontrolka systému KTRC (žlutá)
7.  Kontrolka systému ABS (žlutá)
8.  Kontrolka tempomatu (bílá)
9.  Výstražná kontrolka množství paliva
10.  Výstražná kontrolka imobilizéru (červená)
11.  Výstražná kontrolka akumulátoru (červená)
12.  Výstražná kontrolka teploty chladicí kapaliny (červená)
13.  Výstražná kontrolka tlaku oleje (červená)

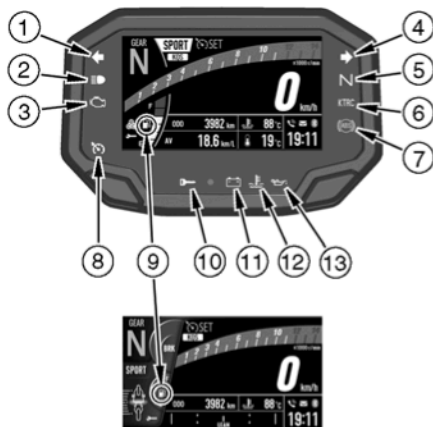

TG02001E G

Funkce indikátoru po úvodním zapnutí



Po zapnutí zapalování se všechny kontrolky rozsvítí/zhasnou, jak je uvedeno v tabulce. Nepracuje-li jakýkoli indikátor správně, svěřte kontrolu autorizovanému prodejci Kawasaki.

SVÍTÍ			Kontrolky
<input type="checkbox"/>	<input type="checkbox"/>	<input type="checkbox"/>	N
<input type="checkbox"/>	<input type="checkbox"/>	<input checked="" type="checkbox"/>	
<input type="checkbox"/>	<input checked="" type="checkbox"/>	<input checked="" type="checkbox"/>	KTRC

Zapnuto : Je-li klíček ve spínací skříňce v poloze zapnuto.

: Po několika sekundách

: Je-li startován motor.

: Svítí.



: Nesvítí.







* : zhasne krátce po rozjezdu motocyklu.

Jestliže výstražné kontrolky nebo indikátory svítí nebo blikají

Objeví-li se výstražné kontrolky, může dojít k problému s funkcí vozidla.

Po zastavení vozidla na bezpečném místě postupujte podle pokynů v tabulce.

Kontrolky	Stav	Akce
	Bliká	System imobilizéru je poškozen. Tato kontrolka bliká, je-li použit nesprávně kódovaný klíček nebo dojde-li mezi anténou a klíčkem k nesprávné komunikaci. Kontaktujte autorizovaného prodejce Kawasaki.
	SVÍTÍ	Tato kontrolka se rozsvítí, je-li napětí akumulátoru nižší než 11,0 V nebo vyšší než 16,0 V. Je-li napětí akumulátoru nižší než 11,0 V, proveďte jeho nabití. Nedojde-li tímto způsobem k vyřešení problému, kontaktujte autorizovaného prodejce Kawasaki.
	SVÍTÍ	Tato kontrolka se rozsvítí vždy v případě, kdy je teplota chladicí kapaliny během provozu příliš vysoká. Zastavte motor a po jeho vychladnutí zkontrolujte v nádržce chladicí kapaliny množství chladicí kapaliny. Je-li množství chladicí kapaliny nedostatečné, doplňte do nádržky potřebné množství chladicí kapaliny. Kontaktujte autorizovaného prodejce Kawasaki.

Kontrolky	Stav	Akce
	SVÍTÍ	Tato kontrolka se rozsvítí, kdykoli je tlak oleje nebezpečně nízký nebo je-li klíček ve spínací skříňce nastaven v poloze zapnuto a motor není v chodu. Zůstane-li tato kontrolka svítit i při vyšších otáčkách, než je volnoběh, ihned zastavte motor a zkontrolujte množství motorového oleje. Je-li množství motorového oleje nedostatečné, doplňte motorový olej. Je-li množství motorového oleje správné, kontaktujte autorizovaného prodejce Kawasaki.
	Bliká (s nejnižším segmentem)	Zbývající palivo: Asi 5,4 l
	Bliká (se všemi segmenty)	Výstražný systém množství paliva nepracuje správně. Kontaktujte autorizovaného prodejce Kawasaki.
	SVÍTÍ	Systém DFI je poškozen. Kontaktujte autorizovaného prodejce Kawasaki.
	Bliká	
	SVÍTÍ	Kontrolka ABS se může rozsvítit při následujících specifických podmínkách ^{*1} . Rozsvítí-li se tato kontrolka, nejdříve vypněte a potom znovu zapněte zapalování a rozjeďte se s motocyklem. Kontrolka ABS by potom měla zhasnout. Jestliže nezhasne, mohlo dojít k poruše ABS. ABS nebude funkční, ale konvenční brzdy pracují. Kontaktujte autorizovaného prodejce Kawasaki.

446 VŠEOBECNÉ INFORMACE

- *1:
- Po nepřetržité jízdě na nerovné vozovce.
 - Je-li motor startován se zvednutým stojanem a je-li v převodovce zařazen převodový stupeň, a zadní kolo se otáčí.
 - Při akceleraci, která je tak prudká, že přední kolo zvedne nad zem.
 - V případě, kdy bylo ABS vystaveno silnému elektrickému rušení.
 - Je-li abnormální tlak v pneumatikách. Upravte tlak vzduchu v pneumatikách.
 - Je-li použita pneumatika, která se liší od standardní velikosti. Použijte pneumatiku se standardním rozměrem.
 - Je-li deformován ráfek kola. Vyměňte kolo.





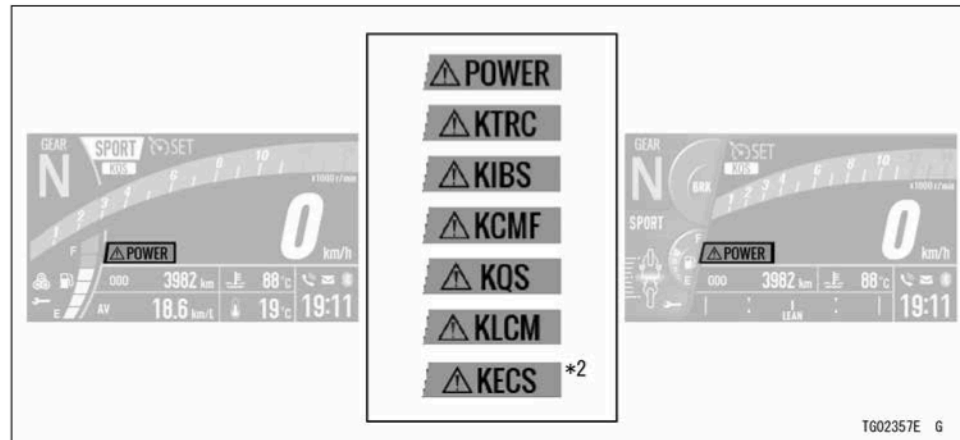

Je-li zobrazena výstražná zpráva

Objeví-li se výstražné zprávy, může dojít k problému s funkcí vozidla. Svěřte kontrolu autorizovanému prodejci Kawasaki.



*2: Systém KECS je pouze na modelu ZR1000R

Ostatní kontrolky

Kontrolky	Stav
	Po otočení klíčku ve spínací skříňce do polohy vypnuto začne tato kontrolka blikat*3 a indikuje tak aktivaci systému imobilizéru. Po uplynutí 24 hodin výstražná kontrolka imobilizéru přestane blikat. Systém imobilizéru je ovšem stále funkční.
KTRC	Je-li systém kontroly trakce KTRC v provozu, tato kontrolka bliká.
	Je-li přepínač ukazatelů směru přepnut doleva, bude blikat tato kontrolka.
	Je-li přepínač ukazatelů směru přepnut doprava, bude blikat tato kontrolka.
	Je-li v převodovce zařazen neutrál, bude svítit tato kontrolka.
	Při zapnutí dálkového světla bude svítit tato kontrolka.
	Je-li zapnutý systém tempomatu, bude svítit tato kontrolka. Podrobnější informace o tomto systému najdete v části Systém elektronického tempomatu v kapitole JAK ŘÍDIT MOTOCYKL.

*3: Režim blikání výstražné kontrolky imobilizéru může být zapnutý nebo vypnutý. Viz část Režim menu.

Rychloměr/Otáčkoměr

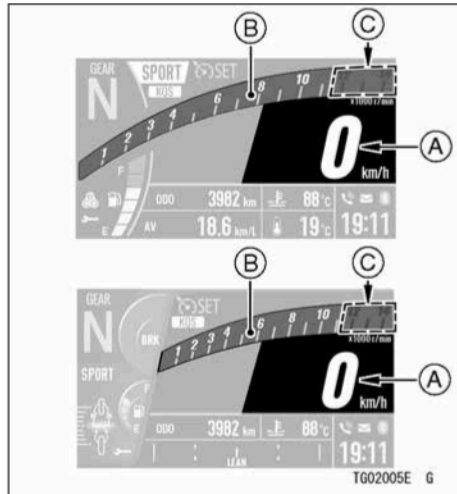

- A. Rychloměr
- B. Otáčkoměr
- C. Červená zóna

Rychloměr

Tento rychloměr je digitální a může být nastaven na km/h nebo mph.

Nastavení jednotek můžete změnit tak, aby vyhovovalo místním předpisům. Před jízdou se ujistěte, zda jsou nastaveny správné jednotky (km/h nebo mph). Viz část Režim menu.

Otáčkoměr

Otáčkoměr zobrazuje otáčky motoru v otáčkách za minutu (ot./min).

UPOZORNĚNÍ

Otáčky motoru by neměly vstoupit do červené zóny. Jsou-li otáčky v červené zóně, motor je přetěžován a může dojít k jeho vážnému poškození.

Popis

Ukazatel zařazeného převodového stupně

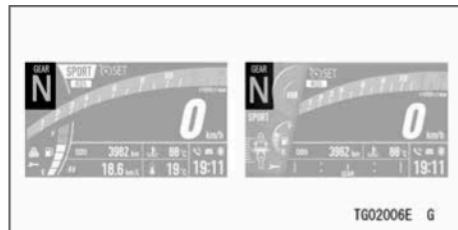

Je zobrazen aktuální převodový stupeň. Je-li v převodovce zařazená neutrála, objeví se „N“.

POZNÁMKA

○ *Nejsou-li převodové stupně v převodovce správně zařazené, ukazatel zařazeného převodového stupně zmizí.*

Tento ukazatel zařazeného převodového stupně slouží také jako indikátor řazení na vyšší převodové stupně.

Funkce indikátoru řazení na vyšší převodové stupně

Funkce indikátoru řazení na vyšší převodové stupně indikuje načasování pro přeřazení na vyšší převodové stupně. Před dosažením nastavených otáček motoru začne otáčkoměr a ukazatel zařazeného převodového stupně pomalu blikat a ukazatel zařazeného stupně změní barvu na oranžovou. Jakmile otáčky motoru dosáhnou nastavené hodnoty, změní barvu i otáčkoměr a zvýší se rychlost jejich blikání.

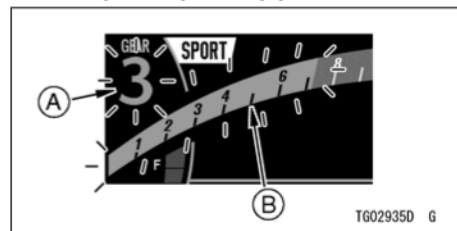

- A. Ukazatel zařazeného převodového stupně (blikání a změna barvy)
- B. Otáčkoměr (blikání a změna barvy)

Funkce indikátoru řazení na vyšší převodové stupně může být zapnuta nebo vypnuta, a může být nastavena přednastavená hodnota.

Nastavení indikátoru řazení na vyšší převodové stupně

- Viz Nastavení vozidla v části Režim menu.

Kontrolka režimu integrované jízdy

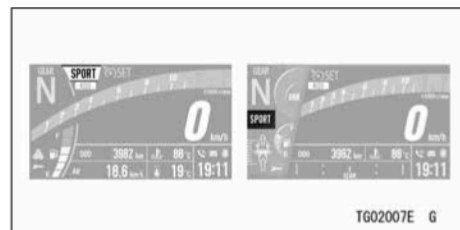

Je zobrazeno aktuální nastavení režimu integrované jízdy. Viz část Režimy integrované jízdy v kapitole JAK ŘÍDIT MOTOCYKL.

Palivoměr

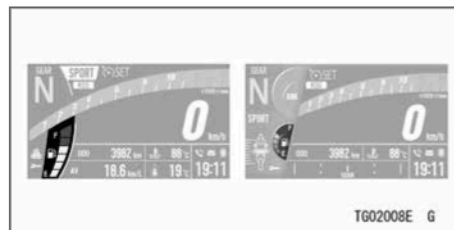

Množství paliva v palivové nádrži je znázorněno počtem zobrazených segmentů mezi značkami E (prázdná) a F (plná).

POZNÁMKA

- Dojde-li k blikání výstražné kontrolky množství paliva a k blikání segmentu(ů), postupujte podle části „Jestliže výstražné kontrolky svítí nebo blikají“ v kapitole Kontrolky.

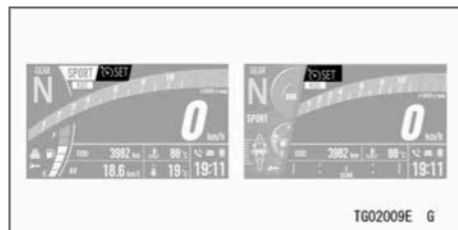
Indikátor systému tempomatu

Je zobrazen stav systému elektronického ovládání tempomatu. Viz část Systém elektronického ovládání tempomatu v kapitole JAK ŘÍDIT MOTOCYKL.

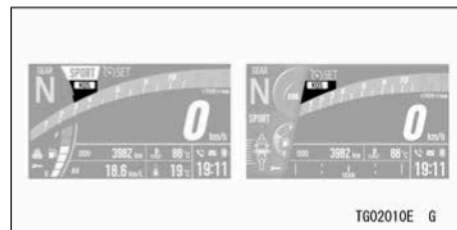
Indikátor režimu KQS

Je zobrazeno aktuální nastavení režimu KQS. Viz část Systém rychlého řazení Kawasaki (KQS) v kapitole JAK ŘÍDIT MOTOCYKL.

Nastavení systému KQS

- Viz Nastavení vozidla v části Režim menu.

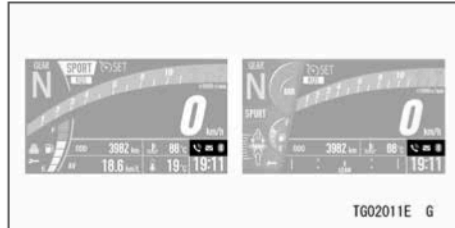
Indikátor připojení Bluetooth®

Ikona Bluetooth se rozsvítí, jakmile se vaše chytré zařízení připojeno k vozidlu. Ikona telefonu bude zobrazena, když vaše chytré zařízení přijímá telefonní hovor. Ikona obálky bude zobrazena, když bude přijímán e-mail nebo textová zpráva.



- A. Ikona telefonu
- B. Ikona obálky

Jak nastavit připojení Bluetooth

- Viz Bluetooth v části Režim menu.

Připojení Bluetooth®

Tento motocykl se může připojit k chytrému zařízení prostřednictvím vestavěné bezdrátové technologie Bluetooth.

Pomocí aplikace „RIDEOLOGY THE APP“ můžete získat přístup k několika údajům o vašem vozidle a můžete upravit několik položek nastavení. Další podrobnosti najdete v aplikaci.

⚠ VAROVÁNÍ

Z bezpečnostních důvodů nepoužívejte chytré zařízení během řízení motocyklu.

POZNÁMKA

- Některá chytrá zařízení nemusí být kompatibilní, i když mají k dispozici technologii Bluetooth.
- Slovní označení a loga Bluetooth® jsou registrované ochranné známky vlastněné společností Bluetooth SIG, Inc.



TG02619D G

Ukazatel okolní teploty

(Pouze u rozvržení displeje typu 1)

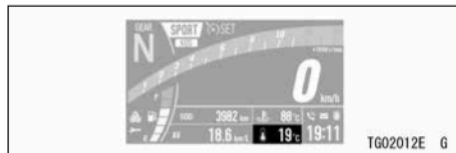

Je zobrazena teplota v okolí vozidla.

POZNÁMKA

- Okolní teplota je zobrazována v rozsahu od -20 °C až do 60 °C .
- Okolní teplota nemusí být tímto přístrojem zobrazena přesně, je-li rychlost jízdy 20 km/h nebo nižší, nebo navlhne snímač okolní teploty. Hodnota okolní teploty zobrazená na displeji se nezvyšuje, je-li rychlost jízdy 20 km/h nebo nižší.

VAROVÁNÍ

Je-li při nastavení klíčku se spínací skříňce do polohy zapnuto okolní teplota 3 °C nebo nižší, ukazatel okolní teploty se změní na černý text na oranžovém pozadí nebo se objeví zpráva „ICE“ (Led), aby upozornila řidiče na nebezpečí namrzlé vozovky. Kontrolujte povrch vozovky a jeďte opatrně.



POZNÁMKA

- *Není-li zobrazen měřič okolní teploty, objeví se výstražná zpráva „ICE“ (Led).*

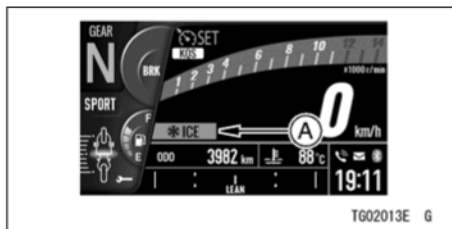

A. Výstražná zpráva systému „ICE“

Indikátor ekonomické jízdy

(Pouze u rozvržení displeje typu 1)

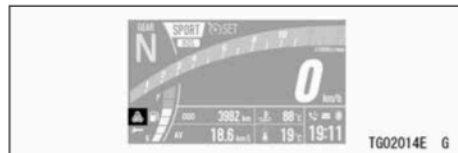

Při stylu jízdy, který je zaměřen na nízkou spotřebu paliva, se na displeji objeví indikátor ekonomické jízdy. Tím je indikován režim nízké spotřeby paliva. Sledování indikátoru ekonomické jízdy může jezdcí pomoci minimalizovat spotřebu paliva.

**VAROVÁNÍ**

Nebudete-li sledovat dopravní situaci během jízdy, zvyšuje se riziko nehody s možným následkem vážného nebo smrtelného zranění. Nezaměřujte svou pozornost neustále na tento indikátor ekonomické jízdy.

Multifunkční ukazatel

(Pouze u rozvržení displeje typu 2)

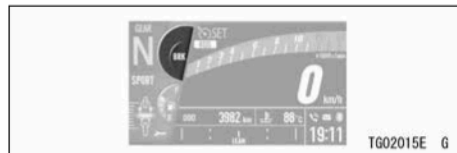

Tento ukazatel zobrazuje tlak kapaliny v potrubí přední brzdy, úhel otevření rukojeti plynu nebo okamžitý plnicí tlak v komoře sání vzduchu.

Nastavení multifunkčního ukazatele

- Stiskněte spodní tlačítko MODE nebo pravé tlačítko, aby došlo k zobrazení ukazatele.

Indikátor zrychlení/zpomalení (Pouze u rozvržení displeje typu 2)



➔ : Při stisknutí spodního tlačítka MODE bude probíhat opakovaná změna

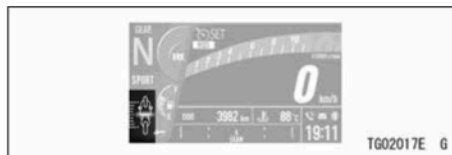

Tento indikátor zobrazuje míru zrychlení/zpomalení vozidla. Je-li zrychlení vozidla větší, tento indikátor se přesune více k zadní části zobrazeného vozidla. Je-li zpomalení vozidla větší, tento indikátor se přesune více k přední části zobrazeného vozidla.

Indikátor úhlu náklonu**(Pouze u rozvržení displeje typu 2)**

Zobrazuje úhel náklonu vozidla. Čím větší je náklon, tím větší je segment na ukazateli.

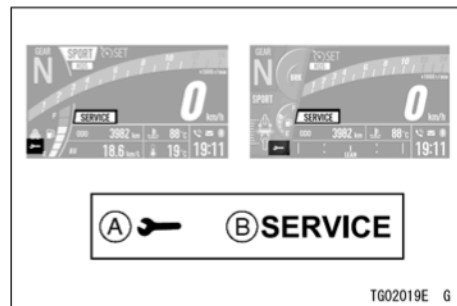
Indikátor servisu**A. Indikátor servisu****B. Zpráva „SERVICE“**

Tento motocykl má tři typy připomenutí údržby. Standardní plán údržby Kawasaki, uživatelem definovaný interval pro olej a uživatelem definovaný interval pro pravidelnou údržbu, které vám pomohou s údržbou vašeho stroje Kawasaki.

Dosáhne-li datum nebo vzdálenost nastavené hodnoty, zobrazí se indikátor servisu a zpráva na displeji při každém zapnu-

tí zapalování.

Po uplynutí 30 sekund zmizí pouze zpráva „SERVICE“.

Nastavení připomenutí údržby

- Viz Servis v části Režim menu.

Ovládací tlačítka

Horní tlačítko MODE, spodní tlačítko MODE a tlačítko RESET na levé rukojeti řídítek, tlačítko volby SELECT na pravé rukojeti řídítek a levé a pravé tlačítko na měřicím přístroji jsou používána pro ovládání různých funkcí zobrazených na obrazovce displeje.

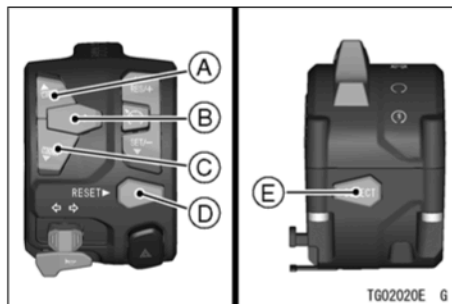

- A. Horní tlačítko MODE
- B. Střední tlačítko
- C. Spodní tlačítko MODE
- D. Tlačítko RESET
- E. Tlačítko SELECT

460 VŠEOBECNÉ INFORMACE



- F. Levé tlačítko
- G. Pravé tlačítko

Multifunkční displej

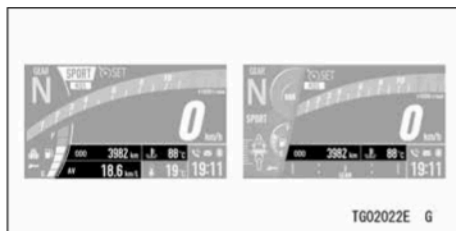

- Stisknutím horního tlačítka MODE nebo levého tlačítka provedte volbu níže

uvedených položek. Položky na displeji se zapínají v následujícím pořadí.

Celkové počítadlo kilometrů
Denní počítadlo kilometrů A
Denní počítadlo kilometrů B
Úhel náklonu*
Maximální úhly náklonu

* : Pouze u rozvržení displeje typu 1

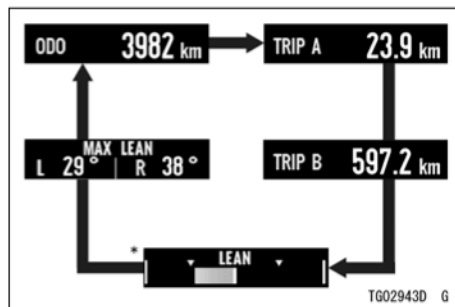

➔ : Při stisknutí horního tlačítka MODE nebo levého tlačítka bude probíhat opakovaná změna

- Stisknutím středního tlačítka provedte volbu níže uvedených položek. Položky na displeji se zapínají v následujícím pořadí.

Teplota chladicí kapaliny
Plnicí teplota
Plnicí tlak (%)

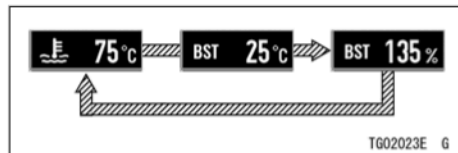

⇒ : Při stisknutí středního tlačítka bude probíhat opakovaná změna

- U rozvržení displeje typu 1 stiskněte spodní tlačítko MODE nebo pravé tlačítko a zvolte níže zobrazené položky. Položky na displeji se zapínají v následujícím pořadí.

Aktuální spotřeba paliva
Průměrná spotřeba paliva
Dojezd
Průměrná rychlost
Celková doba
Napětí akumulátoru

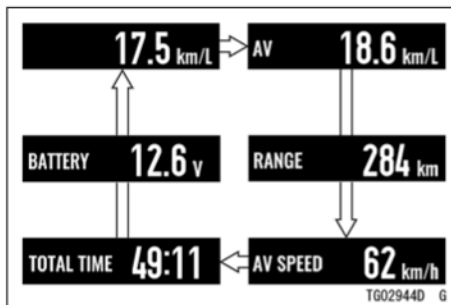

⇔ : Při stisknutí spodního tlačítka MODE nebo pravého tlačítka bude probíhat opakovaná změna

462 VŠEOBECNÉ INFORMACE

Celkové počítadlo kilometrů



Celkové počítadlo kilometrů zobrazuje celkovou ujetou vzdálenost. Toto počítadlo nemůže být vynulováno.

POZNÁMKA

- *Jakmile toto počítadlo dosáhne hodnoty 999999, dojde k jeho zastavení a zablokování.*

Denní počítadlo kilometrů

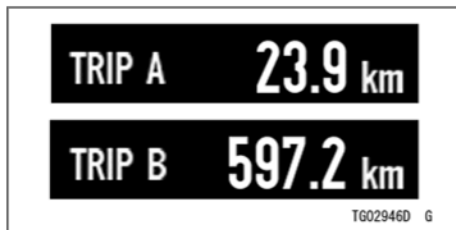

Denní počítadlo kilometrů zobrazuje ujetou vzdálenost od posledního vynulování.

POZNÁMKA

- *Dosáhne-li denní počítadlo kilometrů během jízdy hodnoty 9999,9, počítadlo se vynuluje a zahájí načítání opět od hodnoty 0,0.*

Jak vynulovat počítadlo

Viz část Resetování multifunkčního displeje.

Úhel náklonu

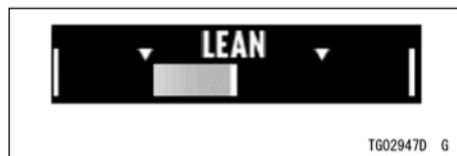

Zobrazuje úhel náklonu vozidla. Čím větší je náklon, tím větší je segment na ukazateli.

Maximální úhly náklonu



Zobrazuje maximální úhly náklonu vozidla pomocí numerické hodnoty.

Jak vynulovat počítadlo

Viz část Resetování multifunkčního displeje.

Teplota chladicí kapaliny



Tento ukazatel zobrazuje teplotu chladicí kapaliny.

Zobrazení tohoto ukazatele je uvedeno níže.

Teplota chladicí kapaliny	Displej
Méně než 40 °C	Je zobrazeno „---“
Více než 115 °C	Začíná blikání
Více než 120 °C	Objeví se symbol „Hi“ a bude zahájeno blikání

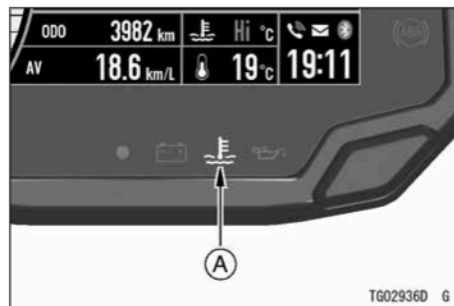

A. Výstražná kontrolka teploty chladicí kapaliny

UPOZORNĚNÍ

Je-li zobrazena teplota chladicí kapaliny „Hi“, zastavte motor. Ponechání motoru v chodu může vést k jeho vážnému poškození přehřátím.

POZNÁMKA

- *Stoupne-li teplota chladicí kapaliny nad 115 °C, další položka se automaticky přepne na teplotu chladicí kapaliny.*

Plnicí teplota

Zobrazuje plnicí teplotu komory sání vzduchu.

Plnicí tlak (%)

Zobrazuje plnicí tlak komory sání vzduchu v procentech.

Aktuální spotřeba paliva

Zobrazuje okamžitou spotřebu paliva. Tato hodnota je obnovována po každých 4 sekundách.

POZNÁMKA

- *Je-li klíček ve spínací skříňce nastaven do polohy zapnuto, zobrazí se číselná hodnota „--“. Po několika sekundách jízdy bude zobrazena číselná hodnota.*

Průměrná spotřeba paliva

Zobrazuje průměrnou spotřebu paliva od vynulování. Tato hodnota je obnovována po každých 5 sekundách.

Jak vynulovat počítadlo

Viz část Resetování multifunkčního displeje.

Dojezd

Udává dojezd na palivo zbývající v palivové nádrži. Tato hodnota je obnovována po každých 20 sekundách.

POZNÁMKA

- *Je-li k dispozici dostatek paliva, vedle hodnoty dojezdu se objeví symbol „(+)”.*
- *Hodnota dojezdu již nebude zobrazována, jakmile hladina paliva klesne příliš nízko potom, co začne blikat výstražná kontrolka množství paliva.*
- *Chcete-li obnovit zobrazení hodnoty dojezdu, doplňte palivo alespoň na úroveň potřebnou k tomu, aby přestala blikat výstražná kontrolka množství paliva. Dojezd se může stále zobrazovat s malým množstvím paliva, ale nebude přesný, dokud nedoplníte dostatek paliva, aby výstražná kontrolka množství*

466 VŠEOBECNÉ INFORMACE

paliva přestala blikat.

Průměrná rychlost



Zobrazuje průměrnou rychlost vozidla od vynulování.

Jak vynulovat počítadlo

Viz část Resetování multifunkčního displeje.

Celková doba



Zobrazuje dobu, která uplynula, když byl klíček ve spínací skříňce v poloze zapnuto.

POZNÁMKA

○ *Jakmile bude dosaženo hodnoty 99:59, displej se zastaví a zablokuje.*

Jak vynulovat počítadlo

Viz část Resetování multifunkčního displeje.

Napětí akumulátoru



Zobrazuje aktuální napětí akumulátoru.

POZNÁMKA

- *Napětí akumulátoru je zobrazeno v rozsahu 9,0–16,0 V. Dojde-li k překročení rozsahu displeje, indikace je pevně nastavena na maximální nebo minimální hodnotu.*
- *Napětí akumulátoru zobrazené na tomto displeji se může lišit od numerické hodnoty napětí akumulátoru, která byla změřena jiným zařízením.*

Resetování multifunkčního displeje

Resetovány mohou být následující položky multifunkčního displeje. K dispozici jsou dva způsoby resetování.

Denní počítadlo kilometrů A/B
Maximální úhly náklonu
Průměrná spotřeba paliva
Průměrná rychlost
Celková doba

Resetování pomocí tlačítka RESET**POZNÁMKA**

- *Stisknete-li libovolné tlačítko (horní MODE, spodní MODE, střední, SELECT, levé, pravé), zatímco tato položka bliká, resetování se zruší.*

468 VŠEOBECNÉ INFORMACE

○ Po pěti sekundách blikání této položky se resetování zruší.

Je-li zobrazena pouze jedna resetovatelná položka:

- Stiskněte tlačítko RESET a držte jej, dokud nebude resetování dokončeno.

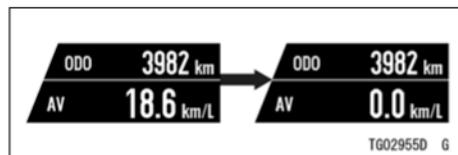

➔ : Při stisknutí a držení tlačítka RESET bude probíhat opakovaná změna

Jsou-li zobrazeny dvě resetovatelné položky:

- Stiskněte tlačítko RESET a držte jej stisknuto. Resetovatelná položka začne blikat.
- Blikající položka znamená, že je zvolena. Stisknutím tlačítka RESET provedte volbu položky.

- Stiskněte tlačítko RESET a držte jej, dokud nebude resetování dokončeno.

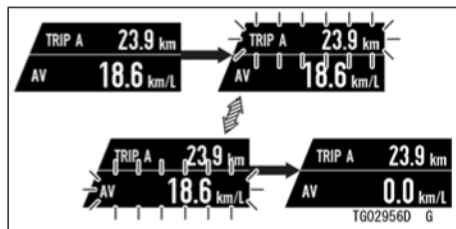

➔ : Při stisknutí a držení tlačítka RESET bude probíhat opakovaná změna

⇒ : Při stisknutí tlačítka RESET bude probíhat opakovaná změna

Není-li zobrazena žádná resetovatelná položka:

- Stiskněte tlačítko RESET a držte jej stisknuto. Objeví se zpráva „RESET ALL“ (Kompletní resetování).
- Zpráva „RESET ALL“ (Kompletní resetování) znamená, že budou resetovány všechny resetovatelné položky. Stiskněte tlačítko RESET a držte jej, dokud nebude resetování dokončeno.

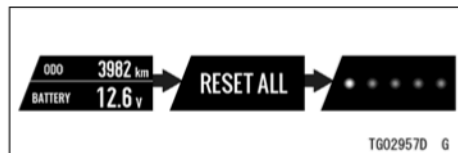

➔ : Při stisknutí a držení tlačítka RESET bude probíhat opakovaná změna

POZNÁMKA

○ Je-li klíček ve spínací skříňce nastaven do polohy vypnuto během resetování, resetování nebude prováděno.

Resetování pomocí tlačítek na měřicím přístroji

- Zobrazte na multifunkčním displeji resetovatelnou položku.
- Stiskněte levé nebo pravé tlačítko a držte jej, dokud nebude resetování dokončeno.

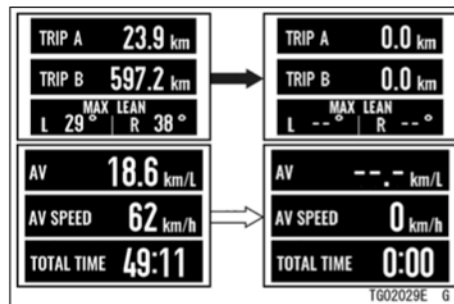

➔ : Při stisknutí a držení levého tlačítka bude probíhat opakovaná změna

⇨ : Při stisknutí a držení pravého tlačítka přístroje bude probíhat opakovaná změna

Režim menu

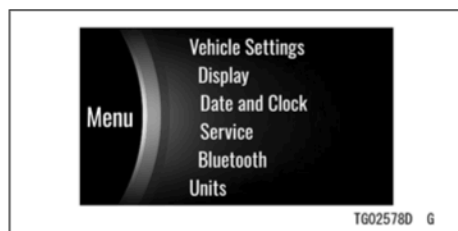

V režimu menu mohou být nastaveny různé funkce tohoto vozidla.

POZNÁMKA

○ *Překročí-li rychlost vozidla 5 km/h, režim menu nelze zobrazit.*

Jak vstoupit/vystoupit z režimu menu.

- Stiskněte a držte tlačítko SELECT, abyste vstoupili do režimu menu.
- Stisknete tlačítko RESET, abyste režim opustili.

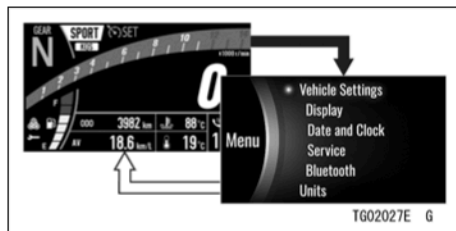

- ➔ : Při stisknutí a držení tlačítka volby bude probíhat opakovaná změna
- ⇨ : Při stisknutí tlačítka RESET bude probíhat opakovaná změna

Základní operace v režimu menu

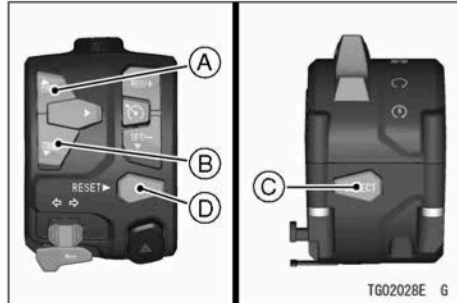

- A. Pohyb zvýrazněné položky
- B. Pohyb zvýrazněné položky
- C. Přesun na další obrazovku (nastavit)
- D. Návrat zpět na předcházející obrazovku (zrušit)

Nastavení vozidla

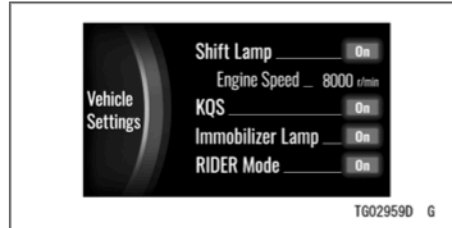

Kontrolka řazení: Zapnutí nebo vypnutí systému indikátoru řazení na vyšší převodové stupně.

Otáčky motoru: Nastavte otáčky motoru pro indikátor řazení na vyšší převodové stupně.

Systém rychlého řazení KQS: Zapněte nebo vypněte systém KQS.

Kontrolka imobilizéru: Zapnutí nebo vypnutí režimu blikání výstražné kontrolky imobilizéru.

Režim RIDER: Zapněte nebo vypněte režim RIDER.

472 VŠEOBECNÉ INFORMACE

- Vstupte do režimu menu.
- Zvýrazněte položku „Vehicle Settings“ (Nastavení vozidla) pomocí horního nebo spodního tlačítka MODE.
- Stisknutím tlačítka SELECT přejděte na následující obrazovku.

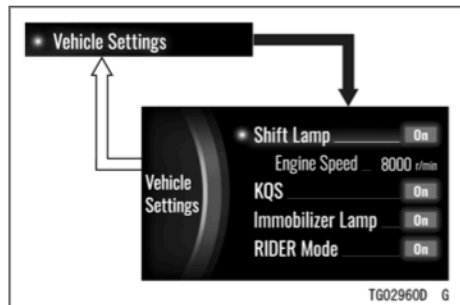

- ➔ : Při stisknutí tlačítka volby bude probíhat opakovaná změna
- ⇨ : Při stisknutí tlačítka RESET bude probíhat opakovaná změna

Kontrolka řazení

Zapíná nebo vypíná systém indikátoru řazení na vyšší převodové stupně.

- Zvýrazněte položku „Shift Lamp“ (Kontrolka řazení) pomocí horního nebo spodního tlačítka MODE.
- Stisknutím tlačítka SELECT přejděte na následující obrazovku.
- Pomocí horního nebo spodního tlačítka MODE zvolte možnost zapnuto nebo vypnuto.
- Stiskněte tlačítko SELECT nebo RESET.

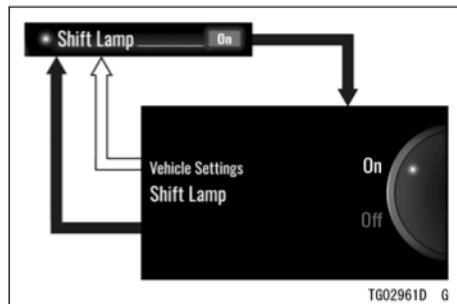

- ➔ : Při stisknutí tlačítka SELECT bude probíhat opakovaná změna
- ⇨ : Při stisknutí tlačítka RESET bude probíhat opakovaná změna

POZNÁMKA

- Viz část Popis, kde jsou uvedeny podrobnosti o funkci indikátoru řazení na vyšší převodové stupně.

Otáčky motoru

Nastavuje časování, kdy pracuje indikátor řazení na vyšší převodové stupně.

POZNÁMKA

- Je-li nastavení „Shift lamp“ (Kontrolka řazení) vypnuto, tato položka je zašedlá.
- Zvýrazněte položku „Engine speed“ (Otáčky motoru) pomocí horního nebo spodního tlačítka MODE.
- Stisknutím tlačítka SELECT přejděte na následující obrazovku.
- Pomocí horního nebo spodního tlačítka MODE nastavte požadované otáčky motoru.
- Stiskněte tlačítko SELECT nebo RESET.

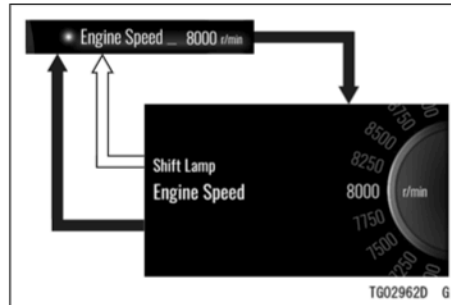

- ➔ : Při stisknutí tlačítka volby bude probíhat opakovaná změna
- ⇔ : Při stisknutí tlačítka RESET bude probíhat opakovaná změna

Systém rychlého řazení KQS

Zapíná nebo vypíná systém rychlého řazení KQS (Kawasaki Quick Shift).

- Zvýrazněte položku „KQS“ (Systém rychlého řazení KQS) pomocí horního nebo spodního tlačítka MODE.
- Stisknutím tlačítka SELECT přejděte na následující obrazovku.
- Pomocí horního nebo spodního tlačítka MODE zvolte možnost zapnuto nebo vypnuto.

474 VŠEOBECNÉ INFORMACE

- Stiskněte tlačítko SELECT nebo RESET.

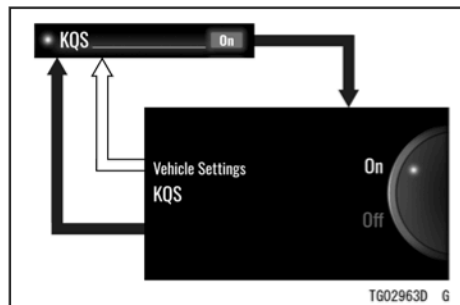

➔ : Při stisknutí tlačítka SELECT bude probíhat opakovaná změna

➞ : Při stisknutí tlačítka RESET bude probíhat opakovaná změna

POZNÁMKA

- Podrobnosti o systému KQS najdete v části *Systém rychlého řazení Kawasaki (KQS)* v kapitole *JAK ŘÍDIT MOTOCYKL*.

Kontrolka imobilizéru

Umožňuje zapnutí nebo vypnutí režimu blikání výstražné kontrolky imobilizéru.

- Zvýrazněte položku „Immobilizer Lamp“ (Kontrolka imobilizéru) pomocí horního nebo spodního tlačítka MODE.
- Stisknutím tlačítka SELECT přejděte na následující obrazovku.
- Pomocí horního nebo spodního tlačítka MODE zvolte možnost zapnuto nebo vypnuto.
- Stiskněte tlačítko SELECT nebo RESET.

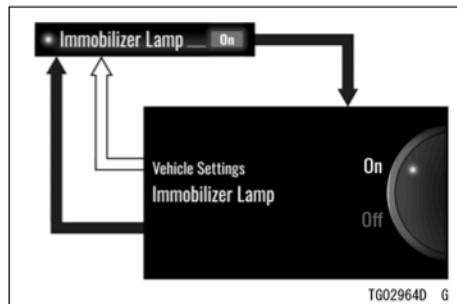

➔ : Při stisknutí tlačítka SELECT bude probíhat opakovaná změna

➞ : Při stisknutí tlačítka RESET bude probíhat opakovaná změna

POZNÁMKA

- Viz část *Kontrolky*, kde jsou uvedeny podrobnosti o režimu blikání výstražné kontrolky imobilizéru.

Režim RIDER

- Zapnutí nebo vypnutí režimu RIDER.
- Zvýrazněte položku „RIDER Mode“ (Režim RIDER) pomocí horního nebo spodního tlačítka MODE.
- Stisknutím tlačítka SELECT přejděte na následující obrazovku.
- Pomocí horního nebo spodního tlačítka MODE zvolte možnost zapnuto nebo vypnuto.
- Stiskněte tlačítko SELECT nebo RESET.

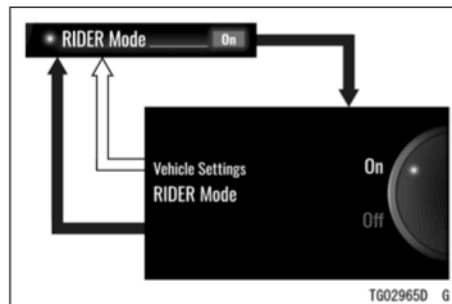

- ➔ : Při stisknutí tlačítka SELECT bude probíhat opakovaná změna
- ⇨ : Při stisknutí tlačítka RESET bude probíhat opakovaná změna

POZNÁMKA

- Podrobnosti týkající se režimu RIDER najdete v části „Rider Mode“ (Režim RIDER) v kapitole JAK ŘÍDIT MOTOCYKL.

Displej

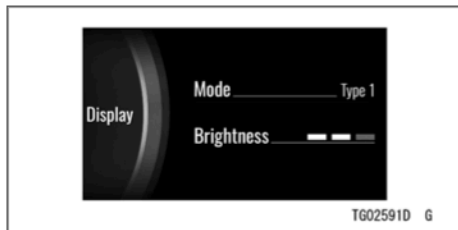

Režim: Přepíná rozložení displeje.

Jas: Nastavte podsvícení displeje.

- Vstupte do režimu menu.
- Zvýrazněte položku „Display“ (Displej) pomocí horního nebo spodního tlačítka MODE.
- Stisknutím tlačítka SELECT přejděte na následující obrazovku.

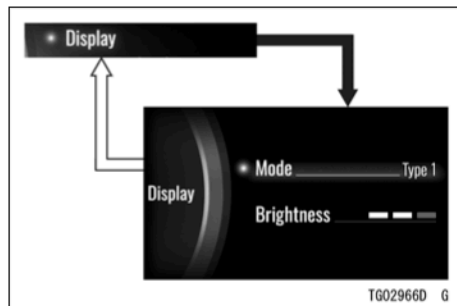

➔ : Při stisknutí tlačítka SELECT bude probíhat opakovaná změna

⇔ : Při stisknutí tlačítka RESET bude probíhat opakovaná změna

Režim

Mění rozložení displeje.

- Zvýrazněte položku „Mode“ (Režim) pomocí horního nebo spodního tlačítka MODE.
- Stisknutím tlačítka SELECT přejděte na následující obrazovku.
- Pomocí horního nebo spodního tlačítka MODE zvolte „Typ 1“ nebo „Typ 2“.

VŠEOBECNÉ INFORMACE 477

- Stiskněte tlačítko SELECT nebo RESET.

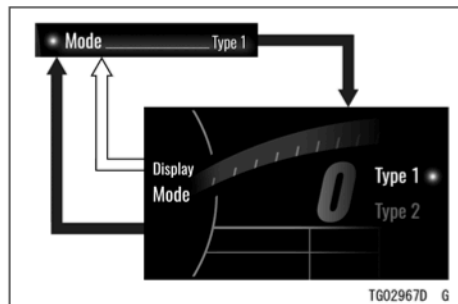

- ➔ : Při stisknutí tlačítka SELECT bude probíhat opakovaná změna
- ⇨ : Při stisknutí tlačítka RESET bude probíhat opakovaná změna

Jas

Nastavuje jas podsvícení obrazovky ve třech úrovních.

- Zvýrazněte položku „Brightness“ (Jas) pomocí horního nebo spodního tlačítka MODE.

- Stisknutím tlačítka SELECT přejděte na následující obrazovku.
- Upravte nastavení pomocí horního nebo spodního tlačítka MODE.
- Stiskněte tlačítko SELECT nebo RESET.

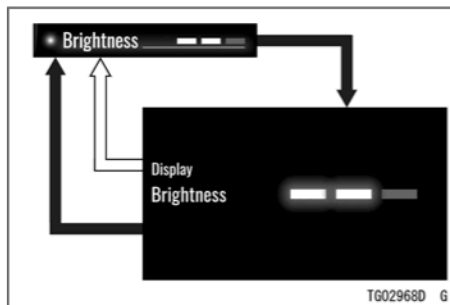

- ➔ : Při stisknutí tlačítka SELECT bude probíhat opakovaná změna
- ⇨ : Při stisknutí tlačítka RESET bude probíhat opakovaná změna

Datum a hodiny

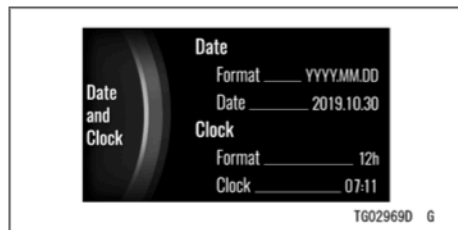

Datum: Nastavte datum

Hodiny: Nastavte hodiny

Formát: Vyberte zápis data a času

- Vstupte do režimu menu.
- Zvýrazněte položku „Date and Clock“ (Datum a hodiny) pomocí horního nebo spodního tlačítka MODE.
- Stisknutím tlačítka SELECT přejděte na následující obrazovku.

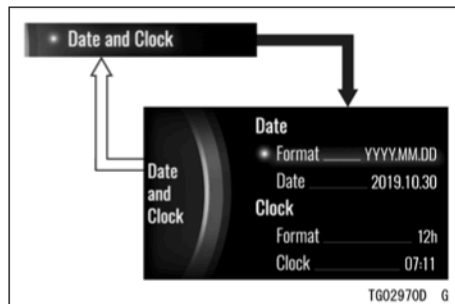

- ➔ : Při stisknutí tlačítka SELECT bude probíhat opakovaná změna
- ⇔ : Při stisknutí tlačítka RESET bude probíhat opakovaná změna

Formát (Datum)

Zde se mění formát u data.

- Zvýrazněte položku „Format“ (Formát) u položky „Date“ (Datum) pomocí horního nebo spodního tlačítka MODE.
- Stisknutím tlačítka SELECT přejděte na následující obrazovku.
- Pomocí horního nebo spodního tlačítka MODE zvolte formát data.
- Stiskněte tlačítko SELECT nebo RESET.

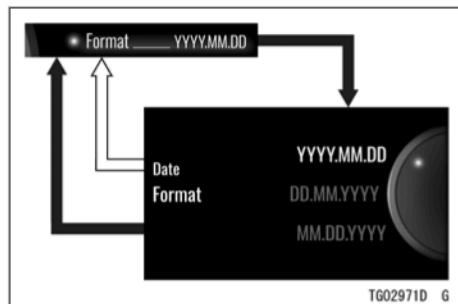

- ➔ : Při stisknutí tlačítka SELECT bude probíhat opakovaná změna
- ⇨ : Při stisknutí tlačítka RESET bude probíhat opakovaná změna

Datum

- Zvýrazněte položku „Date“ (Datum) pomocí horního nebo spodního tlačítka MODE.
- Stisknutím tlačítka SELECT přejděte na následující obrazovku.
- Nastavte datum pomocí horního nebo spodního tlačítka MODE a tlačítka SELECT.
- Stiskněte tlačítko SELECT nebo RESET.

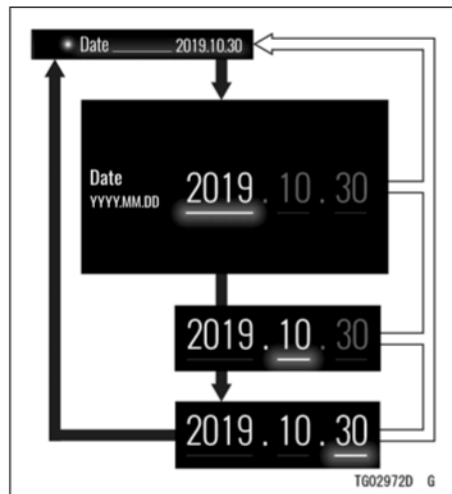

- ➔ : Při stisknutí tlačítka SELECT bude probíhat opakovaná změna
- ⇨ : Při stisknutí tlačítka RESET bude probíhat opakovaná změna

Formát (Hodiny)

Se přepíná zobrazení času.

- Zvýrazněte položku „Format“ (Formát) u položky „Clock“ (Hodiny) pomocí horního nebo spodního tlačítka MODE.
- Stisknutím tlačítka SELECT přejděte na následující obrazovku.
- Pomocí horního nebo spodního tlačítka MODE zvolte 12hodinový nebo 24hodinový formát hodin.
- Stiskněte tlačítko SELECT nebo RESET.

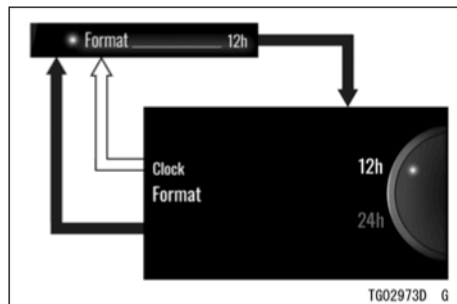

- ➔ : Při stisknutí tlačítka SELECT bude probíhat opakovaná změna
 ⇨ : Při stisknutí tlačítka RESET bude probíhat opakovaná změna

Hodiny

- Zvýrazněte položku „Clock“ (Hodiny) pomocí horního nebo spodního tlačítka MODE.
- Stisknutím tlačítka SELECT přejděte na následující obrazovku.
- Nastavte hodiny pomocí horního nebo spodního tlačítka MODE a tlačítka SELECT.
- Stiskněte tlačítko SELECT nebo RESET.

Servis

Obrázovka 1 ze 2

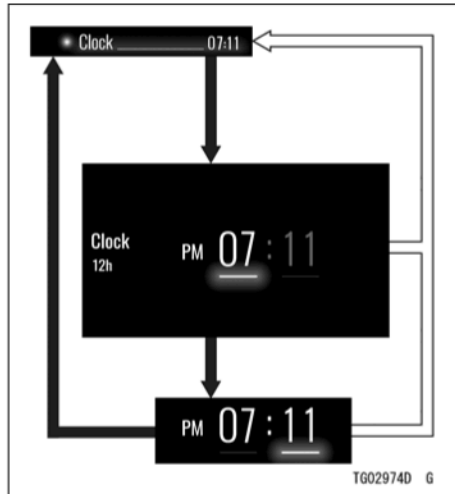

- ➔ : Při stisknutí tlačítka SELECT bude probíhat opakovaná změna
- ⇨ : Při stisknutí tlačítka RESET bude probíhat opakovaná změna

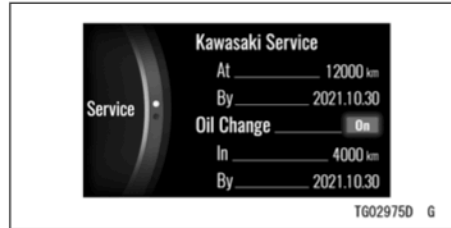

Servis Kawasaki: Prodejcem definovaný interval pro pravidelnou údržbu (může být aktivováno nebo deaktivováno autorizovaným prodejcem Kawasaki).

Výměna oleje: Uživatelem definovaný interval pro výměnu motorového oleje (uživatel může nastavit vzdálenost a připomenutí koncového data údržby).

482 VŠEOBECNÉ INFORMACE

Obrazovka 2 ze 2

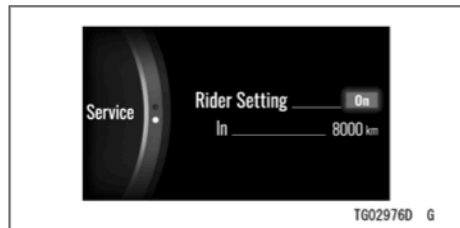

Nastavení jezdce: Uživatelem definovaný interval pro údržbu (uživatel může nastavit připomenutí údržby podle vzdálenosti).

POZNÁMKA

- Deaktivovaná položka má šedou barvu.
- Vzdálenost zobrazená na tomto měřidle udává zbývající vzdálenost pro připomenutí údržby a během provozu vozidla se bude tato hodnota snižovat.
- Po dosažení nastaveného data nebo vzdálenosti se položka servisu změní na oranžovou.
- Vstupte do režimu menu.

- Zvýrazněte položku „Service“ (Servis) pomocí horního nebo spodního tlačítka MODE.
- Stisknutím tlačítka SELECT přejděte na následující obrazovku.

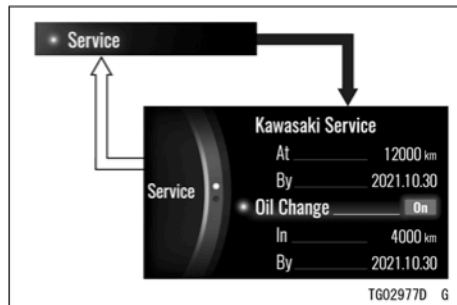

- ➔ : Při stisknutí tlačítka SELECT bude probíhat opakovaná změna
- ⇨ : Při stisknutí tlačítka RESET bude probíhat opakovaná změna

Výměna oleje

Zde se zapíná nebo vypíná upozornění na plánovanou údržbu. Zde může být také upraveno nastavení vzdálenosti.

VŠEOBECNÉ INFORMACE 483

- Zvýrazněte položku „Oil Change“ (Výměna oleje) pomocí horního nebo spodního tlačítka MODE.
- Stisknutím tlačítka SELECT přejděte na následující obrazovku.
- Pomocí horního nebo spodního tlačítka MODE zvolte možnost zapnuto nebo vypnuto.
- Stiskněte tlačítka SELECT nebo RESET.

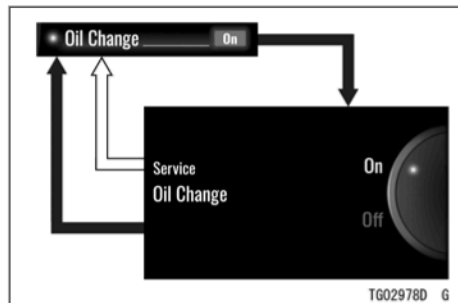

- Zvýrazněte volbu „On“ (Zapnuto) u položky „Oil Change“ (Výměna oleje) pomocí horního nebo spodního tlačítka MODE.
- Stisknutím tlačítka SELECT přejděte na následující obrazovku.
- Nastavte požadovanou vzdálenost pomocí horního nebo spodního tlačítka MODE a tlačítka SELECT.

- ➔ : Při stisknutí tlačítka SELECT bude probíhat opakovaná změna
- ⇔ : Při stisknutí tlačítka RESET bude probíhat opakovaná změna

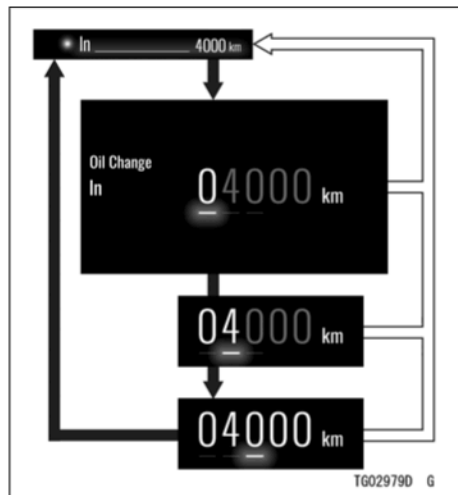

- ➔ : Při stisknutí tlačítka SELECT bude probíhat opakovaná změna
 ⇨ : Při stisknutí tlačítka RESET bude probíhat opakovaná změna

POZNÁMKA

- Nastavení data nelze měnit manuálně. Při zapnutí této funkce nebo při změně vzdálenosti se automaticky nastaví na zpoždění o 1 rok. Například, je-li aktuální datum „2020.10.30“, bude provedeno nastavení na „2021.10.30“.

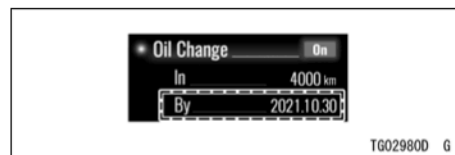

Nastavení jezdce

Zde je umožněno jezdcovi provedení nastavení vzdálenosti pro určitou položku údržby.

- Zvýrazněte položku „Rider Setting“ (Nastavení jezdce) pomocí horního nebo spodního tlačítka MODE.
- Stisknutím tlačítka SELECT přejděte na následující obrazovku.
- Pomocí horního nebo spodního tlačítka MODE zvolte možnost zapnuto nebo vypnuto.
- Stiskněte tlačítko SELECT nebo RESET.

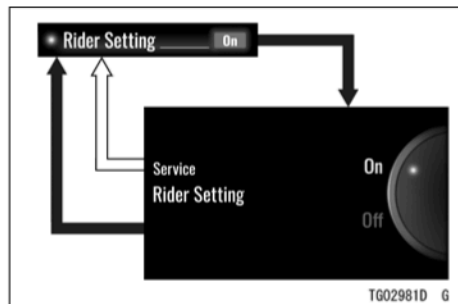

- ➔ : Při stisknutí tlačítka SELECT bude probíhat opakovaná změna
- ⇔ : Při stisknutí tlačítka RESET bude probíhat opakovaná změna
- Zvýrazněte volbu „On“ (Zapnuto) u položky „Rider Setting“ (Nastavení jezdce) pomocí horního nebo spodního tlačítka MODE.
- Stisknutím tlačítka SELECT přejděte na následující obrazovku.
- Nastavte požadovanou vzdálenost pomocí horního nebo spodního tlačítka MODE a tlačítka SELECT.

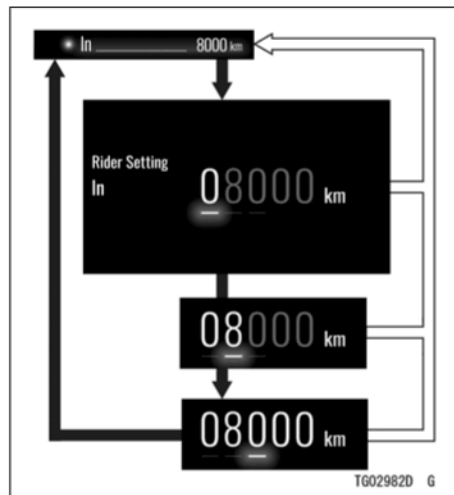

- ➔ : Při stisknutí tlačítka SELECT bude probíhat opakovaná změna
- ⇔ : Při stisknutí tlačítka RESET bude probíhat opakovaná změna

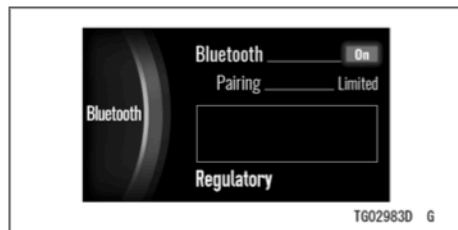
Bluetooth®

Bluetooth: Zapíná nebo vypíná bezdrátovou technologii Bluetooth.

Párování: Zapíná režim párování Bluetooth.

Předpis: Zobrazuje získanou certifikační značku.

POZNÁMKA

○ *Chcete-li použít funkci Bluetooth, musíte mít aplikaci „RIDEOLOGY THE APP“.*

- Vstupte do režimu menu.
- Zvýrazněte položku „Bluetooth“ (Bluetooth) pomocí horního nebo spodního tlačítka MODE.
- Stisknutím tlačítka SELECT přejděte na následující obrazovku.

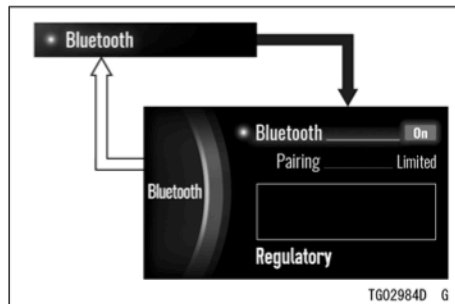

- ➔ : Při stisknutí tlačítka SELECT bude probíhat opakovaná změna
- ⇔ : Při stisknutí tlačítka RESET bude probíhat opakovaná změna

Bluetooth

Zapnutí nebo vypnutí funkce Bluetooth.

- Zvýrazněte položku „Bluetooth“ (Bluetooth) pomocí horního nebo spodního tlačítka MODE.
- Stisknutím tlačítka SELECT přejděte na následující obrazovku.
- Pomocí horního nebo spodního tlačítka MODE zvolte možnost zapnuto nebo vypnuto.
- Stiskněte tlačítko SELECT nebo RESET. Zvolíte-li možnost „On“ (zapnuto), motocykl začne vyhledávat chytré zařízení.
- Zapněte funkci Bluetooth na chytrém zařízení a spusťte aplikaci.

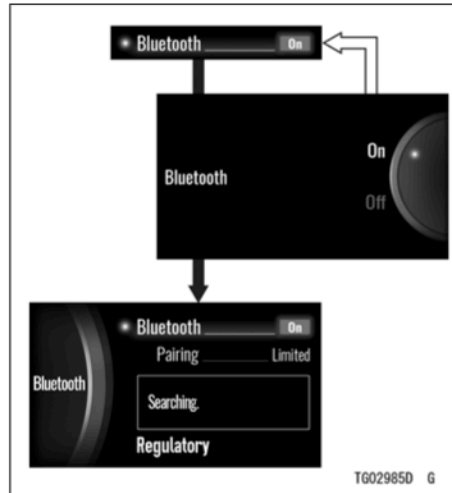

➔ : Při stisknutí tlačítka SELECT bude probíhat opakovaná změna

⇔ : Při stisknutí tlačítka RESET bude probíhat opakovaná změna

POZNÁMKA

- *Detekuje-li motocykl spárované zařízení, automaticky se připojí.*

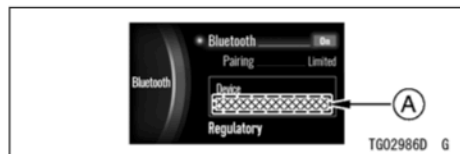

A. Název připojeného zařízení

POZNÁMKA

- *Nemá-li motocykl spárované zařízení, automaticky přepne režim párování na možnost „Open“ (Otevřít).*

Párování

Zapíná režim párování Bluetooth. Při komunikaci se spárovaným zařízením je používána možnost „Limited“ (Omezeno).

Možnost „Open“ (Otevřít) může navázat komunikaci s novým zařízením.

- Zvýrazněte položku „Pairing“ (Párování) pomocí horního nebo spodního tlačítka MODE.

- Stisknutím tlačítka SELECT přejděte na následující obrazovku.
- Pomocí horního nebo spodního tlačítka MODE zvolte možnost „Limited“ (Omezeno) nebo „Open“ (Otevřít). Zvolíte-li možnost „Open“ (Otevřít), motocykl začne vyhledávat nespárované chytré zařízení.
- Zapněte funkci Bluetooth na nespárovaném chytrém zařízení a spusťte aplikaci.

VŠEOBECNÉ INFORMACE 489

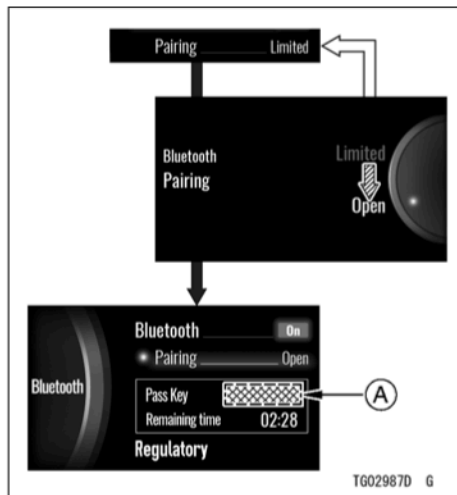

- ➔ : Při stisknutí tlačítka SELECT bude probíhat opakovaná změna
- ⇨ : Při stisknutí tlačítka RESET bude probíhat opakovaná změna
- ➔ : Při stisknutí spodního tlačítka MODE bude probíhat opakovaná změna

A. Přístupový klíč (PIN)

- V menu pro nastavení párování v této aplikaci zvolte „Z H2“ a klepněte na tlačítko připojení. Motocykl zobrazuje na displeji přístupový klíč (PIN).
- Zadejte přístupový klíč (PIN) do nespárovaného zařízení.

POZNÁMKA

- Pokud motocykl toto zařízení nedetekuje, přiblížte zařízení blíže k měřicím přístrojům.

Předpis

- Zvýrazněte položku „Regulatory“ (Předpis) pomocí horního nebo spodního tlačítka MODE.
- Stisknutím tlačítka SELECT přejděte na následující obrazovku.
- Stiskněte tlačítko SELECT nebo RESET.

Jednotky

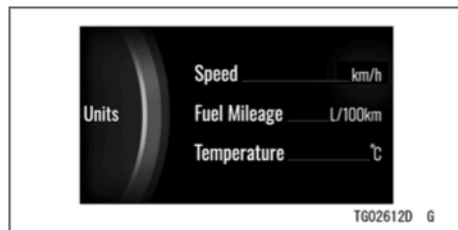

Rychlost: Přepíná jednotky rychlosti mezi km/h a mph.

Spotřeba paliva: Přepíná jednotky pro spotřebu paliva.

Teplota: Přepíná jednotky teploty mezi °C a °F.

- Vstupte do režimu menu.
- Zvýrazněte položku „Units“ (Jednotky) pomocí horního nebo spodního tlačítka MODE.
- Stisknutím tlačítka SELECT přejděte na následující obrazovku.

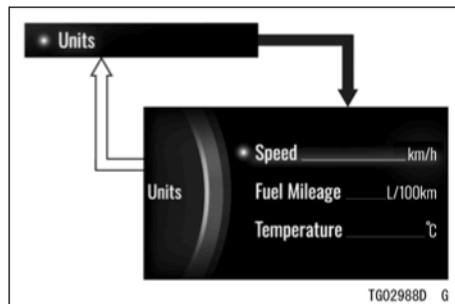

➔ : Při stisknutí tlačítka SELECT bude probíhat opakovaná změna

⇔ : Při stisknutí tlačítka RESET bude probíhat opakovaná změna

Rychlost

Zde jsou přepínány jednotky pro rychlost jízdy.

- Zvýrazněte položku „Speed“ (Rychlost) pomocí horního nebo spodního tlačítka MODE.
- Stisknutím tlačítka SELECT přejděte na následující obrazovku.
- Pomocí horního nebo spodního tlačítka MODE zvolte možnost „km/h“ nebo „mph“.

- Stiskněte tlačítko SELECT nebo RESET.

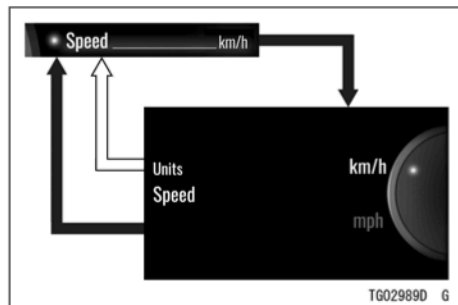

- ➔ : Při stisknutí tlačítka SELECT bude probíhat opakovaná změna
- ⇔ : Při stisknutí tlačítka RESET bude probíhat opakovaná změna

Spotřeba paliva

Přepíná jednotky pro spotřebu paliva.

- Zvýrazněte položku „Fuel Mileage“ (Spotřeba paliva) pomocí horního nebo spodního tlačítka MODE.
- Stisknutím tlačítka SELECT přejděte na následující obrazovku.
- Pomocí horního nebo spodního tlačítka MODE zvolte jednotky.

- Stiskněte tlačítko SELECT nebo RESET.

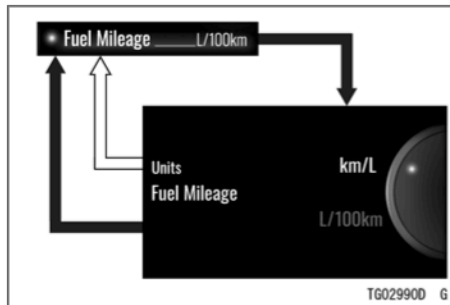

- ➔ : Při stisknutí tlačítka SELECT bude probíhat opakovaná změna
- ⇔ : Při stisknutí tlačítka RESET bude probíhat opakovaná změna

POZNÁMKA

- Volby se změní podle nastavené jednotky pomocí položky „Speed“ (Rychlost).

Teplota

Přepíná jednotky pro teplotu.

- Zvýrazněte položku „Temperature“ (Teplota) pomocí horního nebo spodního tlačítka MODE.
- Stisknutím tlačítka SELECT přejděte na následující obrazovku.
- Pomocí horního nebo spodního tlačítka MODE zvolte možnost „°C“ nebo „°F“.
- Stiskněte tlačítko SELECT nebo RESET.

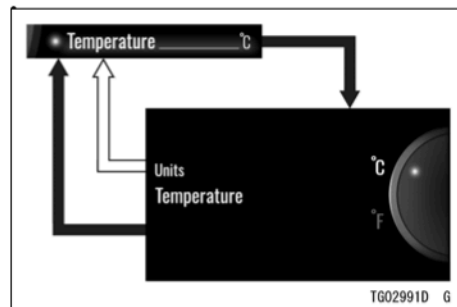

- ➔ : Při stisknutí tlačítka SELECT bude probíhat opakovaná změna
- ⇨ : Při stisknutí tlačítka RESET bude probíhat opakovaná změna

Měřicí přístroje (ZX636J)



1. Obrazovka displeje
2. Pravé tlačítko
3. Snímač jasu
4. Levé tlačítko

494 VŠEOBECNÉ INFORMACE

1. Ukazatel zařazeného převodového stupně
2. Kontrolka režimu integrované jízdy
3. Indikátor režimu KQS
4. Otáčkoměr
5. Rychloměr
6. Hodiny
7. Ukazatel teploty chladicí kapaliny
8. Multifunkční displej
 - Celkové počítadlo kilometrů
 - Denní počítadlo kilometrů A/B
 - Aktuální spotřeba paliva
 - Průměrná spotřeba paliva
 - Dojezd
 - Průměrná rychlost
 - Celková doba
 - Napětí akumulátoru
9. Indikátor servisu
10. Indikátor připojení Bluetooth®
11. Palivoměr
12. Indikátor ekonomické jízdy

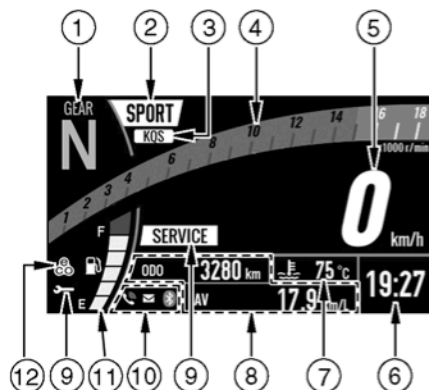

TG02750E G

Změna barvy pozadí

- Je-li na multifunkčním displeji zobrazena aktuální spotřeba paliva, dojezd nebo napětí akumulátoru, po stisknutí a držení pravého tlačítka můžete provádět změnu barvy pozadí displeje.

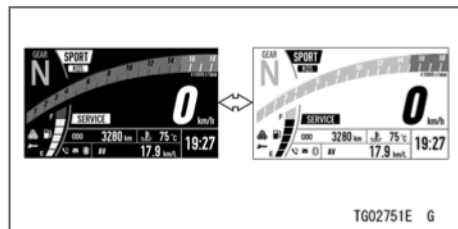

⇒ : Při stisknutí a držení pravého tlačítka bude probíhat opakovaná změna

POZNÁMKA

- Je-li na multifunkčním displeji zobrazena průměrná spotřeba paliva, průměrná rychlost nebo celková doba, stisknutím a podržením pravého tlačítka bude provedeno resetování položky a barva pozadí displeje se nezmění.

Snímač jasu

Jas měřicího přístroje je nastavován automaticky v závislosti na jasu okolního prostředí.

POZNÁMKA

- Dávejte pozor, abyste při jízdě s tímto motocyklem nezakryli snímač okolního jasu na měřicím přístroji.

Nastavení jasu měřicího přístroje

- Jas tohoto měřicího přístroje může být nastaven ve dvou úrovních. Viz Jas v části Režim menu.

Kontrolky

1. ➔ Kontrolka pravého ukazatele směru (zelená)
2. **N** Kontrolka neutrálu (zelená)
3. **KTRC** Kontrolka KTRC (žlutá)
4.  Kontrolka ABS (žlutá)
5.  Výstražná kontrolka tlaku oleje (červená)
6.  Výstražná kontrolka teploty chladicí kapaliny (červená)
7.  Výstražná kontrolka akumulátoru (červená)
8.  Výstražná kontrolka imobilizéru (červená)
9.  Výstražná kontrolka množství paliva (červená)
10.  Výstražná kontrolka motoru (žlutá)
11.  Kontrolka dálkového světla (modrá)
12. ⬅ Kontrolka levého ukazatele směru (zelená)

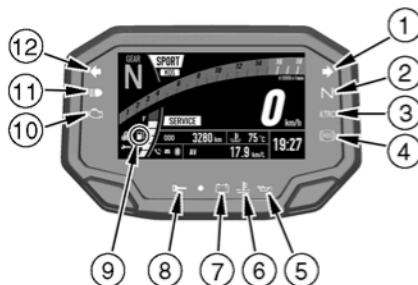

TG02752E G

VŠEOBECNÉ INFORMACE 497

Funkce indikátoru po úvodním zapnutí



Po zapnutí zapalování se všechny kontrolky rozsvítí/zhasnou, jak je uvedeno v tabulce. Nepracuje-li jakýkoli indikátor správně, svěťte kontrolu autorizovanému prodejci Kawasaki.

SVÍTÍ			Kontrolky
<input type="checkbox"/>	<input type="checkbox"/>	<input type="checkbox"/>	N
<input type="checkbox"/>	<input type="checkbox"/>	<input checked="" type="checkbox"/>	
<input type="checkbox"/>	<input checked="" type="checkbox"/>	<input checked="" type="checkbox"/>	KTRC

Zapnuto :Je-li klíček ve spínací skříňce v poloze zapnuto.

:Po několika sekundách

:Je-li startován motor.



:Svítlí.



:Nesvítlí.

* :zhasne krátce po rozjezdu motocyklu.

Jestliže výstražné kontrolky nebo indikátory svítí nebo blikají

Objeví-li se výstražné kontrolky, může dojít k problému s funkcí vozidla.
Po zastavení vozidla na bezpečném místě postupujte podle pokynů v tabulce.

Kontrolky	Stav	Akce
	Bliká	Systém imobilizéru je poškozen. Tato kontrolka bliká, je-li použit nesprávně kódovaný klíček nebo dojde-li mezi anténou a klíčkem k nesprávné komunikaci. Kontaktujte autorizovaného prodejce Kawasaki.
	SVÍTÍ	Tato kontrolka se rozsvítí, je-li napětí akumulátoru nižší než 11,0 V nebo vyšší než 16,0 V. Je-li napětí akumulátoru nižší než 11,0 V, proveďte jeho nabití. Nedojde-li tímto způsobem k vyřešení problému, kontaktujte autorizovaného prodejce Kawasaki.
	SVÍTÍ	Tato kontrolka se rozsvítí vždy v případě, kdy je teplota chladicí kapaliny během provozu příliš vysoká. Zastavte motor a po jeho vychladnutí zkontrolujte v nádržce chladicí kapaliny množství chladicí kapaliny. Je-li množství chladicí kapaliny nedostatečné, doplňte do nádržky potřebné množství chladicí kapaliny. Kontaktujte autorizovaného prodejce Kawasaki.

Kontrolky	Stav	Akce
	SVÍTÍ	<p>Tato kontrolka se rozsvítí, kdykoli je tlak oleje nebezpečně nízký nebo je-li klíček ve spínací skříňce nastaven v poloze zapnuto a motor není v chodu.</p> <p>Zůstane-li tato kontrolka svítit i při vyšších otáčkách, než je volnoběh, ihned zastavte motor a zkontrolujte množství motorového oleje.</p> <p>Je-li množství motorového oleje nedostatečné, doplňte motorový olej. Je-li množství motorového oleje správné, kontaktujte autorizovaného prodejce Kawasaki.</p>
	<p>Změna barvy na oranžovou a blikání (nejnižší segment)</p> <p>Změna barvy na oranžovou a blikání (všechny segmenty)</p>	<p>Zbývající palivo: Asi 4,2 l</p> <p>Při nejbližší příležitosti doplňte palivo. Je-li vozidlo na bočním stojanu, výstražná kontrolka nedokáže odhadnout množství zbývajícího paliva v nádrži. Chcete-li ověřit množství paliva v nádrži, postavte motocykl do svislé polohy.</p> <p>Výstražný systém množství paliva nepracuje správně. Kontaktujte autorizovaného prodejce Kawasaki.</p>
	<p>SVÍTÍ</p> <p>Bliká</p>	<p>Systém DFI je poškozen. Kontaktujte autorizovaného prodejce Kawasaki.</p>

500 VŠEOBECNÉ INFORMACE

Kontrolky	Stav	Akce
	SVÍTÍ	Kontrolka ABS se může rozsvítit při následujících specifických podmínkách*1. Rozsvítí-li se tato kontrolka, nejdříve vypněte a potom znovu zapněte zapalování a rozjedte se s motocyklem. Kontrolka ABS by potom měla zhasnout. Jestliže nezhasne, mohlo dojít k poruše ABS. ABS nebude funkční, ale konvenční brzdy pracují. Kontaktujte autorizovaného prodejce Kawasaki.



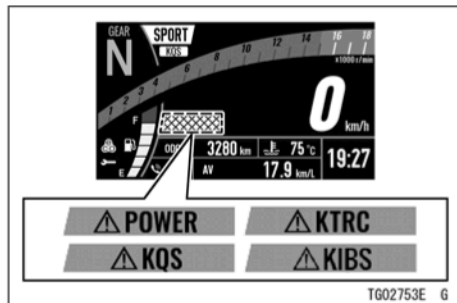

- *1:
- Po nepřetržité jízdě na nerovné vozovce.
 - Je-li motor startován se zvednutým stojanem a je-li v převodovce zařazen převodový stupeň, a zadní kolo se otáčí.
 - Při akceleraci, která je tak prudká, že přední kolo zvedne nad zem.
 - V případě, kdy bylo ABS vystaveno silnému elektrickému rušení.
 - Je-li abnormální tlak v pneumatikách. Upravte tlak vzduchu v pneumatikách.
 - Je-li použita pneumatika, která se liší od standardní velikosti. Použijte pneumatiku se standardním rozměrem.
 - Je-li deformován ráfek kola. Vyměňte kolo.

Je-li zobrazena výstražná zpráva

Objeví-li se výstražné zprávy, může dojít k problému s funkcí vozidla. Svěřte kontrolu autorizovanému prodejci Kawasaki.



Ostatní kontrolky

Kontrolky	Stav
	Je-li přepínač ukazatelů směru přepnut doleva, bude blikat tato kontrolka.
	Je-li přepínač ukazatelů směru přepnut doprava, bude blikat tato kontrolka.
	Při zapnutí dálkového světla bude svítit tato kontrolka.
	Je-li v převodovce zařazen neutrální, bude svítit tato kontrolka.
KTRC	Je-li systém kontroly trakce KTRC v provozu, tato kontrolka bliká.
	Po otočení klíčku ve spínací skříňce do polohy vypnuto začne tato kontrolka blikat* a indikuje tak aktivaci systému imobilizéru. Po uplynutí 24 hodin výstražná kontrolka imobilizéru přestane blikat. Systém imobilizéru je ovšem stále funkční.

* : Režim blikání výstražné kontrolky imobilizéru může být zapnutý nebo vypnutý. Viz část Režim menu.

Rychloměr/Otáčkoměr

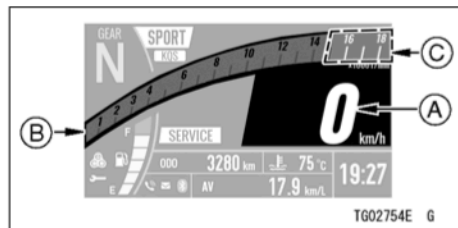

- A. Rychloměr
- B. Otáčkoměr
- C. Červená zóna

Rychloměr

Tento rychloměr je digitální a může být nastaven na km/h nebo mph.

Nastavení jednotek můžete změnit tak, aby vyhovovalo místním předpisům. Před jízdou se ujistěte, zda jsou nastaveny správné jednotky (km/h nebo mph). Viz část Režim menu.

Otáčkoměr

Otáčkoměr zobrazuje otáčky motoru v otáčkách za minutu (ot./min).

UPOZORNĚNÍ

Otáčky motoru by neměly vstoupit do červené zóny. Jsou-li otáčky v červené zóně, motor je přetěžován a může dojít k jeho vážnému poškození.

Tento otáčkoměr slouží také jako ukazatel řazení.

Popis

Ukazatel teploty chladicí kapaliny

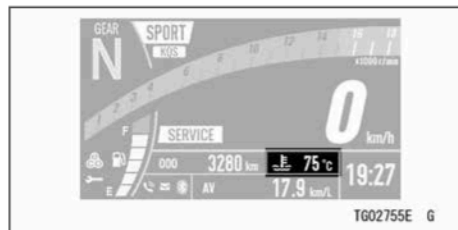

Tento ukazatel zobrazuje teplotu chladicí kapaliny. Zobrazení tohoto ukazatele je uvedeno níže.

Teplota chladicí kapaliny	Displej
Méně než 40 °C	Je zobrazeno „---“
Více než 115 °C	Začíná blikání
Více než 120 °C	Objeví se symbol „Hi“ a bude zahájeno blikání

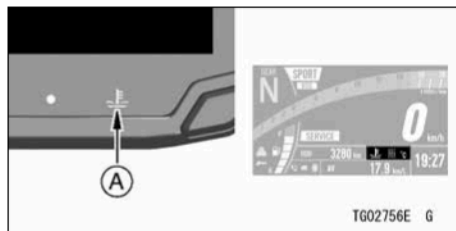

A. Výstražná kontrolka teploty chladicí kapaliny

UPOZORNĚNÍ

Je-li zobrazena teplota chladicí kapaliny „Hi“, zastavte motor. Ponechání motoru v chodu může vést k jeho vážnému poškození přehřátím.

Ukazatel zařazeného převodového stupně

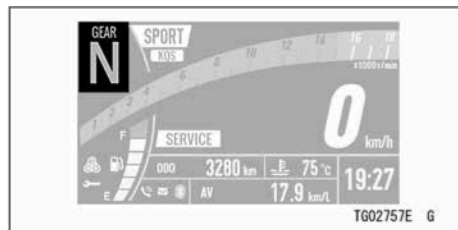

Je zobrazen aktuální převodový stupeň. Je-li v převodovce zařazená neutrála, objeví se „N“.

POZNÁMKA

○ *Nejsou-li převodové stupně v převodovce správně zařazené, ukazatel zařazeného převodového stupně zmizí.*

Tento ukazatel zařazeného převodového stupně slouží také jako ukazatel řazení.

Funkce indikátoru řazení na vyšší převodové stupně

Funkce indikátoru řazení na vyšší převodové stupně indikuje načasování pro přeřazení na vyšší převodové stupně. Od 500 otáček za minutu (ot./min) před dosažením nastavených otáček motoru změní ukazatel zařazeného převodového stupně barvu na oranžovou, a ukazatel zařazeného převodového stupně začnou pomalu blikat. Jakmile otáčky motoru dosáhnou nastavené hodnoty, otáčkoměr také změní barvu na oranžovou, a ukazatel zařazeného převodového stupně a otáčkoměr budou blikat rychle.

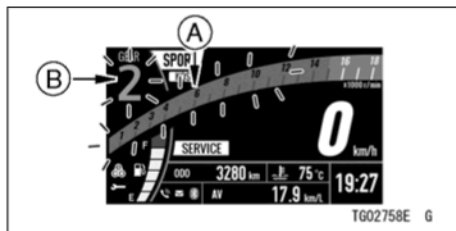

- A. Otáčkoměr (změní barvu na oranžovou a bliká)
 B. Ukazatel zařazeného převodového stupně (změní barvu na oranžovou a bliká)

Funkce indikátoru řazení na vyšší převodové stupně může být zapnuta nebo vypnuta, a může být nastavena přednastavená hodnota.

Nastavení funkce indikátoru řazení na vyšší převodové stupně

- Viz Nastavení vozidla v části Režim menu.

Palivoměr

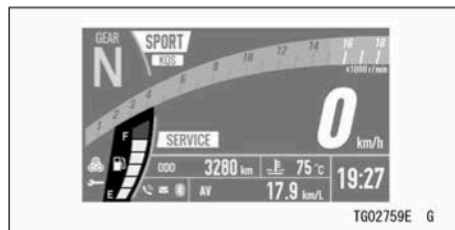

Množství paliva v palivové nádrži je znázorněno počtem zobrazených segmentů mezi značkami E (prázdná) a F (plná).

POZNÁMKA

- *Dojde-li k rozsvícení nebo blikání výstražné kontrolky množství paliva, postupujte podle části „Jestliže výstražné kontrolky svítí nebo blikají“ v kapitole Kontrolky.*

Kontrolka režimu integrované jízdy

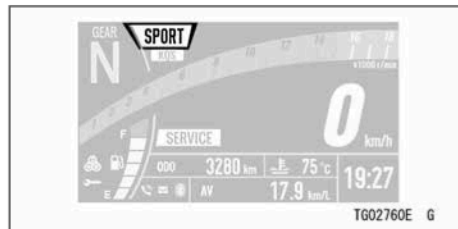

Je zobrazeno aktuální nastavení režimu integrované jízdy. Viz část Režimy integrované jízdy v kapitole JAK ŘÍDIT MOTOCYKL.

Indikátor režimu KQS

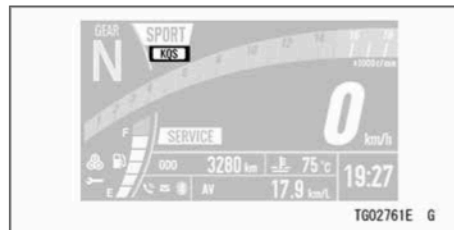

Je zobrazeno aktuální nastavení režimu KQS. Viz část Režim kontroly trakce KQS v kapitole JAK ŘÍDIT MOTOCYKL.

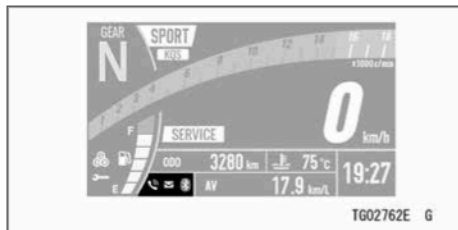
Indikátor připojení Bluetooth®

Ikona Bluetooth se rozsvítí, jakmile se vaše chytré zařízení připojeno k vozidlu. Ikona telefonu bude zobrazena, když vaše chytré zařízení přijímá telefonní hovor. Ikona obálky bude zobrazena, když bude přijímán e-mail nebo textová zpráva.



- A. Ikona telefonu
- B. Ikona obálky

Jak nastavit připojení Bluetooth

- Viz Bluetooth v části Režim menu.

Připojení Bluetooth®

Tento motocykl se může připojit k chytrému zařízení prostřednictvím vestavěné bezdrátové technologie Bluetooth.

Pomocí aplikace „RIDEOLGY THE APP“ můžete získat přístup k několika údajům o vašem vozidle a můžete upravit několik položek nastavení. Další podrobnosti najdete v aplikaci.

VAROVÁNÍ

Z bezpečnostních důvodů nepoužívejte chytré zařízení během řízení motocyklu.

POZNÁMKA

- Některá chytrá zařízení nemusí být kompatibilní, i když mají k dispozici technologii Bluetooth.
- Slovní označení a loga Bluetooth® jsou registrované ochranné známky vlastněné společností Bluetooth SIG, Inc.



TG02619D G

Indikátor ekonomické jízdy



Při stylu jízdy, který je zaměřen na nízkou spotřebu paliva, se na displeji objeví indikátor ekonomické jízdy. Tím je indikován režim nízké spotřeby paliva. Sledování indikátoru ekonomické jízdy může jezdcí pomoci minimalizovat spotřebu paliva.

VAROVÁNÍ

Nebudete-li sledovat dopravní situaci během jízdy, zvyšuje se riziko nehody s možným následkem vážného nebo smrtelného zranění. Nezaměřujte svou pozornost neustále na tento indikátor ekonomické jízdy.

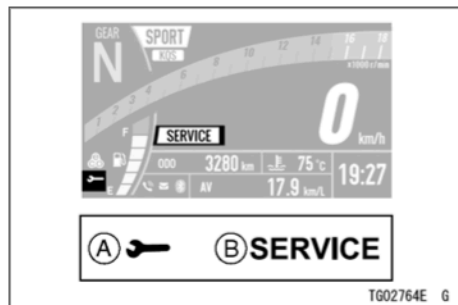
Indikátor servisu

- A. Indikátor servisu
 B. Zpráva „SERVICE“

Tento motocykl má tři typy připomenutí údržby. Standardní plán údržby Kawasaki, uživatelem definovaný interval pro olej a uživatelem definovaný interval pro pravidelnou údržbu, které vám pomohou s údržbou vašeho stroje Kawasaki.

Dosáhne-li datum nebo vzdálenost nastavené hodnoty, zobrazí se indikátor servisu a zpráva na displeji při každém zapnutí zapalování.

Po uplynutí 30 sekund zmizí pouze zpráva „SERVICE“.

Nastavení připomenutí údržby

- Viz Servis v části Režim menu.

Ovládací tlačítka

Horní tlačítko, spodní tlačítko a tlačítko „SEL“ na levé rukojeti řídítek a levé a pravé tlačítko na displeji jsou používána pro ovládní různých funkcí obrazovky displeje.

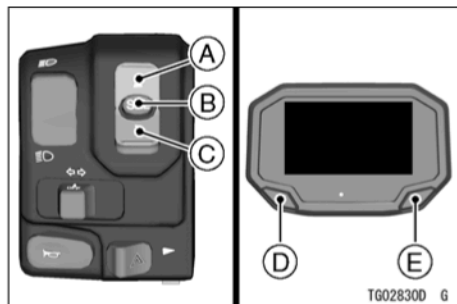

- A. Horní tlačítko
- B. Tlačítko SEL
- C. Spodní tlačítko
- D. Levé tlačítko
- E. Právé tlačítko

Multifunkční displej

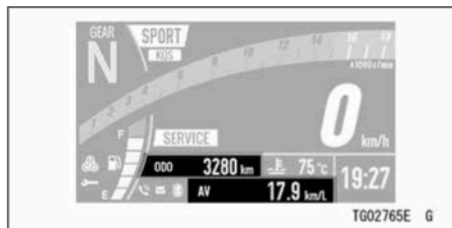

- Stisknutím horního nebo spodního tlačítka provedte volbu níže uvedených položek. Položky na displeji se zapínají v následujícím pořadí.

Celkové počítadlo kilometrů

Denní počítadlo kilometrů A

Denní počítadlo kilometrů B

512 VŠEOBECNÉ INFORMACE

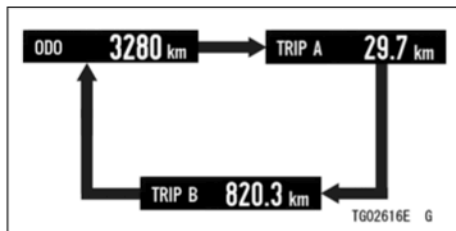

➔ : Při stisknutí horního nebo levého tlačítka bude probíhat opakovaná změna

- Stisknutím spodního tlačítka nebo pravého tlačítka provedte volbu níže uvedených položek. Položky na displeji se zapínají v následujícím pořadí.

Aktuální spotřeba paliva
Průměrná spotřeba paliva
Dojezd
Průměrná rychlost
Celková doba
Napětí akumulátoru

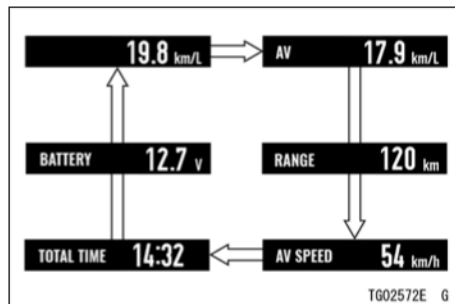

⇒ : Při stisknutí spodního nebo pravého tlačítka bude probíhat opakovaná změna

Celkové počítadlo kilometrů



Celkové počítadlo kilometrů zobrazuje celkovou ujetou vzdálenost. Toto počítadlo nemůže být vynulováno.

POZNÁMKA

- *Jakmile toto počítadlo dosáhne hodnoty 999999, dojde k jeho zastavení a zablokování.*

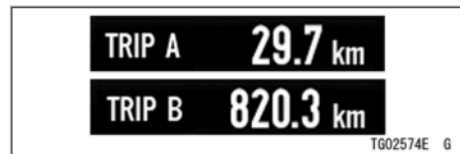
Denní počítadlo kilometrů

Denní počítadlo kilometrů zobrazuje ujetou vzdálenost od posledního vynulování.

POZNÁMKA

- *Dosáhne-li denní počítadlo kilometrů během jízdy hodnoty 9999,9, počítadlo se vynuluje a zahájí načítání opět od hodnoty 0,0.*

Jak vynulovat počítadlo

Viz část Resetování multifunkčního displeje.

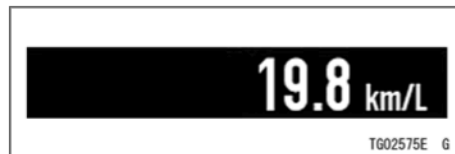
Aktuální spotřeba paliva

Zobrazuje okamžitou spotřebu paliva.

POZNÁMKA

- *Je-li klíček ve spínací skřínce nastaven do polohy zapnuto, zobrazí se číselná hodnota „-.-.“. Po několika sekundách jízdy bude zobrazena číselná hodnota.*

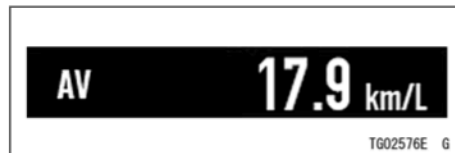
Průměrná spotřeba paliva

514 VŠEOBECNÉ INFORMACE

Zobrazuje průměrnou spotřebu paliva od vynulování.

Jak vynulovat počítadlo

Viz část Resetování multifunkčního displeje.

Dojezd

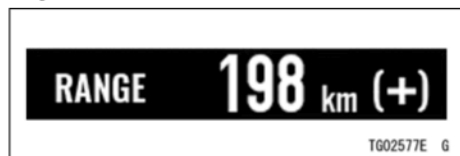

Udává dojezd na palivo zbývající v palivové nádrži.

POZNÁMKA

- *Je-li k dispozici dostatek paliva, vedle hodnoty dojezdu se objeví symbol „(+)”.*
- *Hodnota dojezdu již nebude zobrazována, je-li množství paliva příliš malé potom, co začne blikat výstražná kontrolka množství paliva.*
- *Chcete-li obnovit zobrazení hodnoty dojezdu, doplňte palivo alespoň na úroveň*

potřebnou k tomu, aby přestala blikat výstražná kontrolka množství paliva. Dojezd se může stále zobrazovat s malým množstvím paliva, ale nebude přesný, dokud nedoplníte dostatek paliva, aby výstražná kontrolka množství paliva přestala blikat.

Průměrná rychlost



Zobrazuje průměrnou rychlost vozidla od vynulování.

Jak vynulovat počítadlo

Viz část Resetování multifunkčního displeje.

Celková doba

Zobrazuje dobu, která uplynula, když byl klíček ve spínací skříňce v poloze zapnuto.

POZNÁMKA

- *Jakmile bude dosaženo hodnoty 99:59, displej se zastaví a zablokuje.*

Jak vynulovat počítadlo

Viz část Resetování multifunkčního displeje.

Napětí akumulátoru

Zobrazuje aktuální napětí akumulátoru.

POZNÁMKA

- *Napětí akumulátoru je zobrazeno v rozsahu 9,0–16,0 V. Dojde-li k překročení rozsahu displeje, indikace je pevně nastavena na maximální nebo minimální hodnotu.*
- *Napětí akumulátoru zobrazené na tomto displeji se může lišit od numerické hodnoty napětí akumulátoru, která byla změřena jiným zařízením.*

Resetování multifunkčního displeje

Resetovány mohou být následující položky multifunkčního displeje.

Denní počítadlo kilometrů A/B

Průměrná spotřeba paliva

Průměrná rychlost

Celková doba

- Stisknutím levého nebo pravého tlačítka zobrazíte položky, které mohou být resetovány.
- Stiskněte levé nebo pravé tlačítko a držte jej, dokud nebude resetování dokončeno.

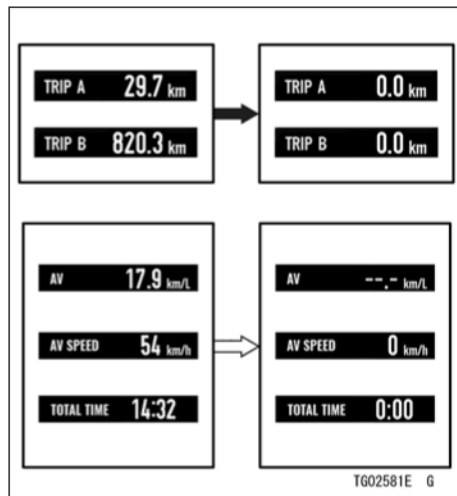

- ➔ : Při stisknutí a držení levého tlačítka bude probíhat opakovaná změna
- ⇨ : Při stisknutí a držení pravého tlačítka bude probíhat opakovaná změna

Režim menu

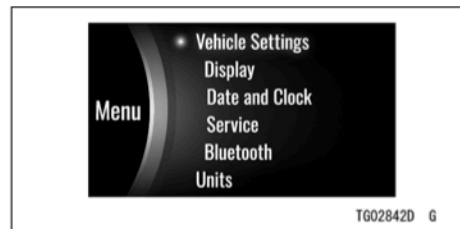

V režimu menu mohou být nastaveny různé funkce tohoto vozidla.

POZNÁMKA

○ *Překročí-li rychlost vozidla 5 km/h, režim menu nelze zobrazit.*

Jak vstoupit/vystoupit z režimu menu.

- Stiskněte a držte levé a pravé tlačítko, abyste provedli vstup nebo výstup.

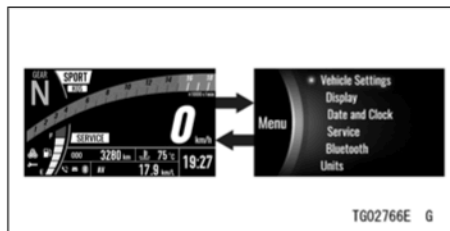

➔ : Při stisknutí a držení levého a pravého tlačítka bude probíhat opakovaná změna

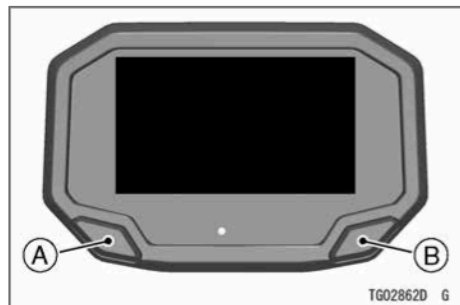
Základní operace v režimu menu

- A. Přesunutí zvýrazněné položky nebo výběr položky
 B. Přejít na další obrazovku (nastavení) nebo návrat na předchozí obrazovku (zrušení)

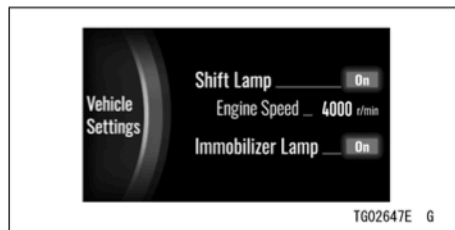
Nastavení vozidla

Kontrolka řazení: Zapnutí nebo vypnutí systému indikátoru řazení na vyšší převodové stupně.

Otáčky motoru: Nastavte otáčky motoru pro indikátor řazení na vyšší převodové stupně.

Kontrolka imobilizéru: Zapnutí nebo vypnutí režimu blikání výstražné kontrolky imobilizéru.

- Vstupte do režimu menu.
- Zvýrazněte položku „Vehicle Setting“ (Nastavení vozidla) pomocí levého tlačítka.
- Stisknutím pravého tlačítka přejděte na následující obrazovku.

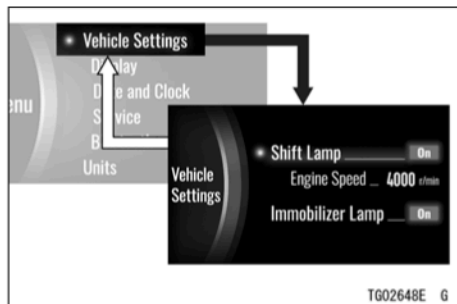

- ➔ : Při stisknutí pravého tlačítka bude probíhat opakovaná změna
- ⇨ : Při stisknutí a držení pravého tlačítka bude probíhat opakovaná změna

Kontrolka řazení

Zapnutí nebo vypnutí funkce indikátoru řazení na vyšší převodové stupně.

- Pomocí levého tlačítka zvýrazněte položku „Shift lamp“ (Kontrolka řazení).
- Stisknutím pravého tlačítka přejděte na následující obrazovku.

- Pomocí levého tlačítka zvolte zapnutí nebo vypnutí.
- Stiskněte pravé tlačítko.

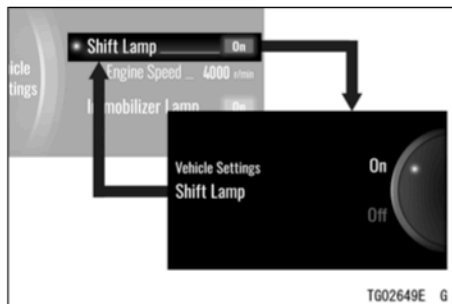

- ➔ : Při stisknutí pravého tlačítka bude probíhat opakovaná změna

POZNÁMKA

- Viz část *Popis*, kde jsou uvedeny podrobnosti o funkci indikátoru řazení na vyšší převodové stupně.

Otáčky motoru

Nastavuje časování, kdy pracuje indikátor řazení na vyšší převodové stupně.

POZNÁMKA

○ *Je-li nastavení „Shift lamp“ (Kontrolka řazení) vypnuto, tato položka je zašedlá.*

- Pomocí levého tlačítka zvýrazněte položku „Engine speed“ (Otáčky motoru).
- Stisknutím pravého tlačítka přejděte na následující obrazovku.
- Pomocí levého tlačítka nastavte požadované otáčky motoru.
- Stiskněte pravé tlačítko.

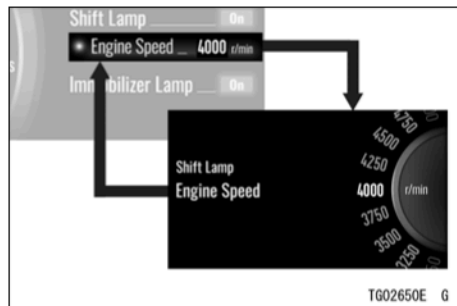

➔ : Při stisknutí pravého tlačítka bude probíhat opakovaná změna

Kontrolka imobilizéru

Umožňuje zapnutí nebo vypnutí režimu blikání výstražné kontrolky imobilizéru.

- Pomocí levého tlačítka zvýrazněte položku „Immobilizer lamp“ (Kontrolka imobilizéru).
- Stisknutím pravého tlačítka přejděte na následující obrazovku.
- Pomocí levého tlačítka zvolte zapnuto nebo vypnuto.
- Stiskněte pravé tlačítko.

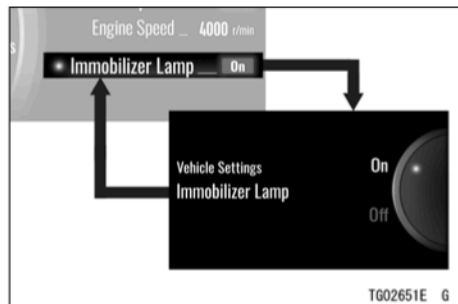

➔ : Při stisknutí pravého tlačítka bude probíhat opakovaná změna

POZNÁMKA

- Viz část *Kontrolky*, kde jsou uvedeny podrobnosti o režimu blikání výstražné kontrolky imobilizéru.

Displej



Jas: Nastavte podsvícení displeje.

Jas

Nastavuje jas podsvícení obrazovky ve dvou úrovních.

- Vstupte do režimu menu.
- Pomocí levého tlačítka zvýrazněte položku „Display“ (Displej).
- Stisknutím pravého tlačítka přejděte na následující obrazovku.
- Pomocí levého tlačítka upravte nastavení.
- Stiskněte pravé tlačítko.

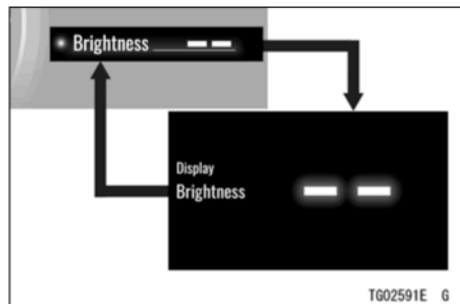

➔ : Při stisknutí pravého tlačítka bude probíhat opakovaná změna

Datum a hodiny

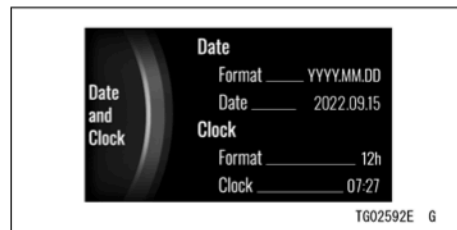

Datum: Nastavte datum

Hodiny: Nastavte hodiny

Formát: Vyberte zápis data a času

- Vstupte do režimu menu.
- Pomocí levého tlačítka zvýrazněte položku „Date and Clock“ (Datum a hodiny).
- Stisknutím pravého tlačítka přejděte na následující obrazovku.

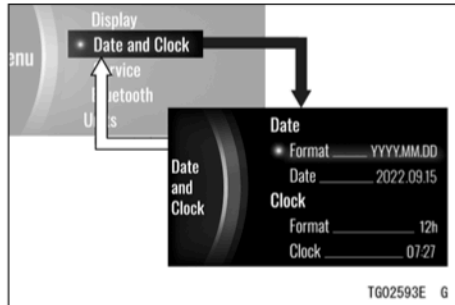

- ➔ : Při stisknutí pravého tlačítka bude probíhat opakovaná změna
- ⇨ : Při stisknutí a držení pravého tlačítka bude probíhat opakovaná změna

Formát (Datum)

Zde se mění formát u data.

- Pomocí levého tlačítka zvýrazněte položku „Format“ (Formát) u položky „Date“ (Datum).
- Stisknutím pravého tlačítka přejděte na následující obrazovku.
- Pomocí levého tlačítka zvolte formát u data.

- Stiskněte pravé tlačítko.

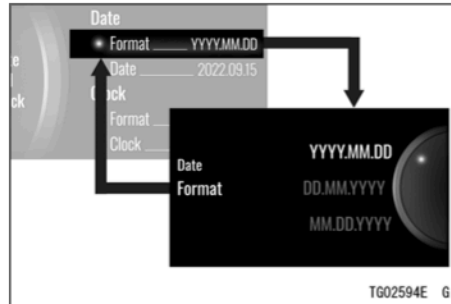

- ➔ : Při stisknutí pravého tlačítka bude probíhat opakovaná změna

Datum

- Pomocí levého tlačítka zvýrazněte položku „Date“ (Datum).
- Stisknutím pravého tlačítka přejděte na následující obrazovku.
- Pomocí levého tlačítka upravte datum.
- Stiskněte pravé tlačítko.

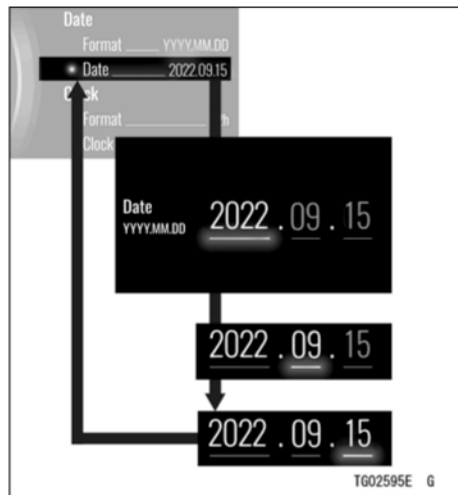

➔ : Při stisknutí pravého tlačítka bude probíhat opakovaná změna

Formát (Hodiny)

Přepíná zobrazení času.

- Pomocí levého tlačítka zvýrazněte položku „Format“ (Formát) u položky „Clock“ (Hodiny).
- Stisknutím pravého tlačítka přejděte na následující obrazovku.
- Pomocí levého tlačítka zvolte 12hodinový nebo 24hodinový formát hodin.
- Stiskněte pravé tlačítko.

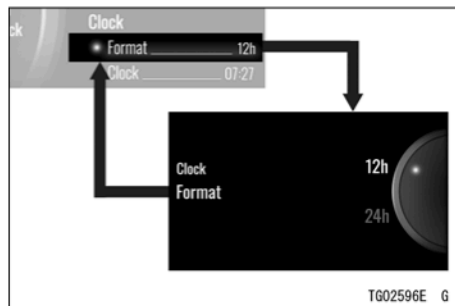

➔ : Při stisknutí pravého tlačítka bude probíhat opakovaná změna

Hodiny

- Pomocí levého tlačítka zvýrazněte položku „Clock“ (Hodiny).
- Stisknutím pravého tlačítka přejděte na následující obrazovku.
- Pomocí levého tlačítka nastavte hodiny.
- Stiskněte pravé tlačítko.

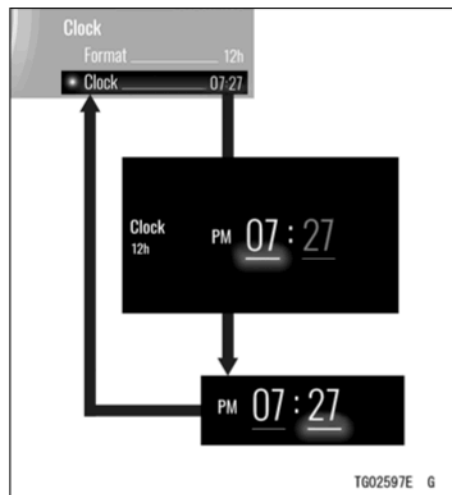

➔ : Při stisknutí pravého tlačítka bude probíhat opakovaná změna

Servis

Obrazovka 1 ze 2

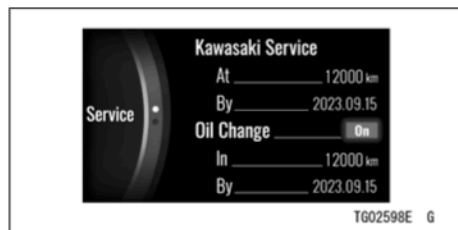

Servis Kawasaki: Prodejcem definovaný interval pro pravidelnou údržbu (může být aktivováno nebo deaktivováno autorizovaným prodejcem Kawasaki).

Výměna oleje: Uživatelem definovaný interval pro výměnu motorového oleje (uživatel může nastavit vzdálenost a připomenutí koncového data údržby).

Obrazovka 2 ze 2



Nastavení jezdce: Uživatelem definovaný interval pro údržbu (uživatel může nastavit připomenutí údržby podle vzdálenosti).

POZNÁMKA

- *Deaktivovaná položka má šedou barvu.*
- *Vzdálenost zobrazená na tomto měřidle udává zbývající vzdálenost pro připomenutí údržby a během provozu vozidla se bude tato hodnota snižovat.*
- *Po dosažení nastaveného data nebo vzdálenosti se položka servisu změní na oranžovou.*

- Vstupte do režimu menu.
- Pomocí levého tlačítka zvýrazněte položku „Service“ (Servis).
- Stisknutím pravého tlačítka přejděte na následující obrazovku.

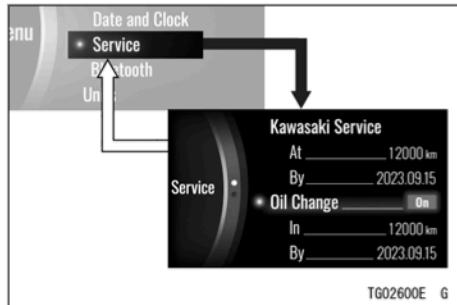

- ➔ : Při stisknutí pravého tlačítka bude probíhat opakovaná změna
- ⇨ : Při stisknutí a držení pravého tlačítka bude probíhat opakovaná změna

Výměna oleje

Zde se zapíná nebo vypíná upozornění na plánovanou údržbu. Zde může být také upraveno nastavení vzdálenosti.

- Pomocí levého tlačítka zvýrazněte položku „Oil Change“ (Výměna oleje).
- Stisknutím pravého tlačítka přejděte na následující obrazovku.
- Pomocí levého tlačítka zvolte zapnuto nebo vypnuto.
- Stiskněte pravé tlačítko.

528 VŠEOBECNÉ INFORMACE

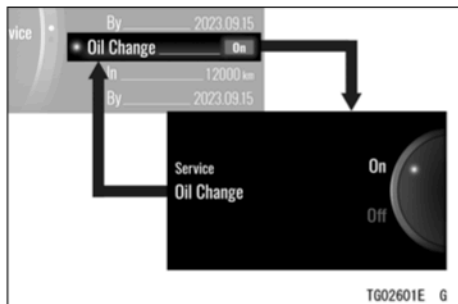

➔ : Při stisknutí pravého tlačítka bude probíhat opakovaná změna

- Pomocí levého tlačítka zvýrazněte položku „On“ (Zapnuto) u položky „Oil Change“ (Výměna oleje).
- Stisknutím pravého tlačítka přejděte na následující obrazovku.
- Pomocí levého tlačítka nastavte požadovanou vzdálenost.
- Stiskněte pravé tlačítko.

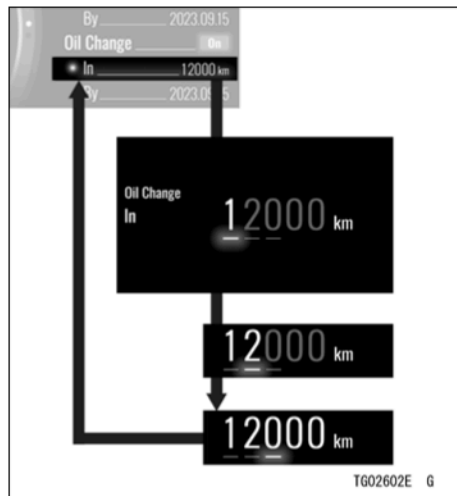

➔ : Při stisknutí pravého tlačítka bude probíhat opakovaná změna

POZNÁMKA

- *Nastavení data nelze měnit manuálně.
Při zapnutí této funkce nebo při změně*

vzdálenosti se automaticky nastaví na zpoždění o 1 rok. Například, je-li aktuální datum „2022.09.15“, bude provedeno nastavení na „2023.09.15“.

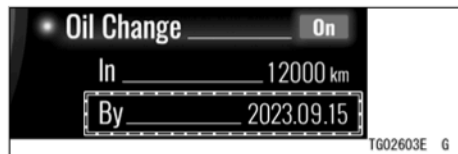

Nastavení jezdce

Zde je umožněno jezdcovi provedení nastavení vzdálenosti pro určitou položku údržby.

- Pomocí levého tlačítka zvýrazněte položku „Rider Setting“ (Nastavení jezdce).
- Stisknutím pravého tlačítka přejděte na následující obrazovku.
- Pomocí levého tlačítka zvolte zapnuto nebo vypnuto.
- Stiskněte pravé tlačítko.

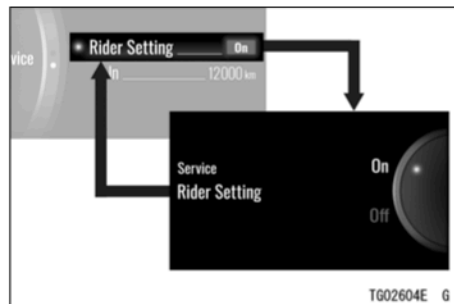

➔ : Při stisknutí pravého tlačítka bude probíhat opakovaná změna

- Pomocí levého tlačítka zvýrazněte položku „On“ (zapnuto) u položky „Rider Setting“ (Nastavení jezdce).
- Stisknutím pravého tlačítka přejděte na následující obrazovku.
- Pomocí levého tlačítka nastavte požadovanou vzdálenost.
- Stiskněte pravé tlačítko.

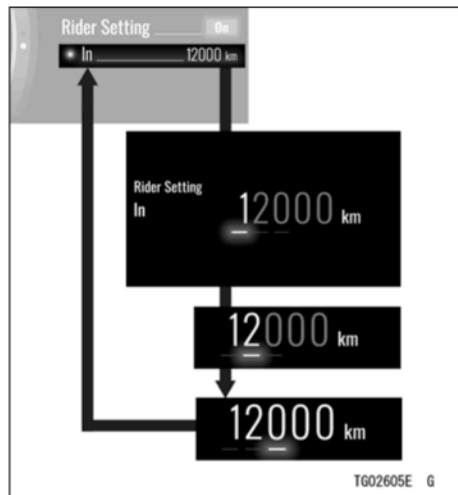

➔ : Při stisknutí pravého tlačítka bude probíhat opakovaná změna

Bluetooth®

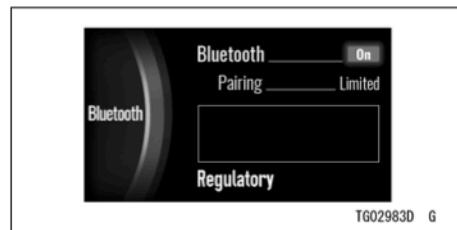

Bluetooth: Zapíná nebo vypíná bezdrátovou technologii Bluetooth.

Párování: Zapíná režim párování Bluetooth.

Předpis: Zobrazuje získanou certifikační značku.

POZNÁMKA

○ *Chcete-li použít funkci Bluetooth, musíte mít aplikaci „RIDEOLGY THE APP“.*

- Vstupte do režimu menu.
- Pomocí levého tlačítka zvýrazněte položku „Bluetooth“.
- Stisknutím pravého tlačítka přejděte na následující obrazovku.

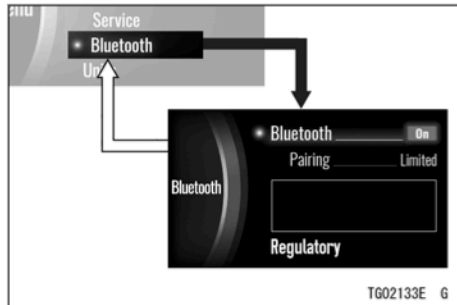

- ➔ : Při stisknutí pravého tlačítka bude probíhat opakovaná změna
- ⇨ : Při stisknutí a držení pravého tlačítka bude probíhat opakovaná změna

Bluetooth

- Zapnutí nebo vypnutí funkce Bluetooth.
- Pomocí levého tlačítka zvýrazněte položku „Bluetooth“.
- Stisknutím pravého tlačítka přejděte na následující obrazovku.
- Pomocí levého tlačítka zvolte zapnuto nebo vypnuto.
- Stiskněte pravé tlačítko. Zvolíte-li možnost „On“ (zapnuto), motocykl začne vyhledávat chytré zařízení.
- Zapněte funkci Bluetooth na chytrém zařízení a spusťte aplikaci.

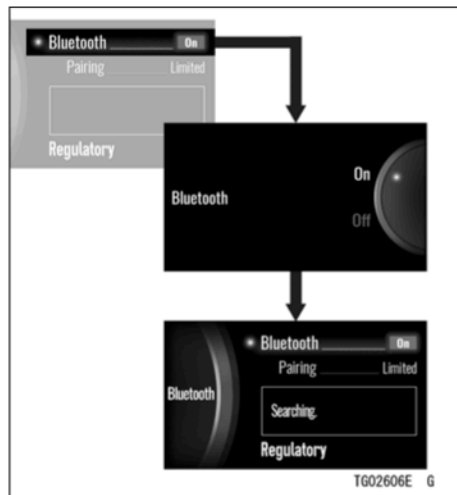

➔ : Při stisknutí pravého tlačítka bude probíhat opakovaná změna

POZNÁMKA

- *Detekuje-li motocykl spárované zařízení, automaticky se připojí.*

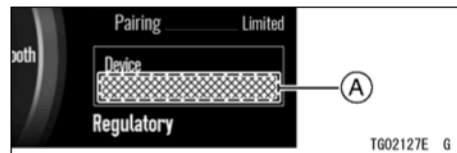

A. Název připojeného zařízení

POZNÁMKA

- *Nemá-li motocykl spárované zařízení, automaticky přepne režim párování na možnost „Open“ (Otevřít).*

Párování

Zapíná režim párování Bluetooth. Při komunikaci se spárovaným zařízením je používána možnost „Limited“ (Omezeno).

Možnost „Open“ (Otevřít) může navázat komunikaci s novým zařízením.

- Pomocí levého tlačítka zvýrazněte položku „Pairing“ (Párování).
- Stisknutím pravého tlačítka přejděte na následující obrazovku.

- Pomocí levého tlačítka zvolte možnost „Limited“ (Omezeno) nebo „Open“ (Otevřít). Zvolíte-li možnost „Open“ (Otevřít), motocykl začne vyhledávat nespárované chytré zařízení.
- Zapněte funkci Bluetooth na nespárovaném chytrém zařízení a spusťte aplikaci.

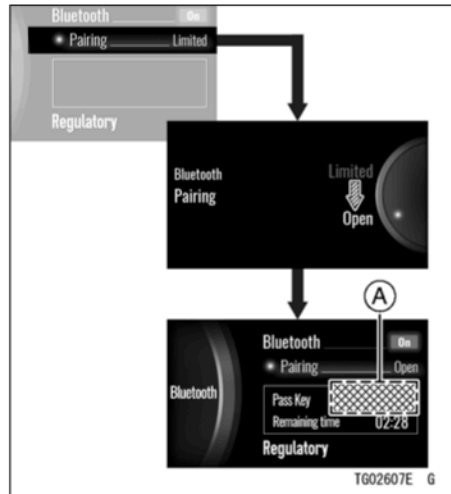

- ➔ : Při stisknutí pravého tlačítka bude probíhat opakovaná změna
- ➞ : Při stisknutí levého tlačítka bude probíhat opakovaná změna

A. Přístupový klíč (PIN)

534 VŠEOBECNÉ INFORMACE

- V menu nastavení párování v této aplikaci zvolte „Ninja ZX-6R“ a klepněte na tlačítko připojení. Motocykl zobrazuje na displeji přístupový klíč (PIN).
- Zadejte přístupový klíč (PIN) do nespárovaného zařízení.

POZNÁMKA

- Pokud motocykl toto zařízení nedetekuje, přiblížte zařízení blíže k měřicím přístrojům.

Předpis

- Zvýrazněte položku „Regulatory“ (Předpis) pomocí levého tlačítka.
- Stisknutím pravého tlačítka přejděte na následující obrazovku.
- Stiskněte pravé tlačítko.

Jednotky

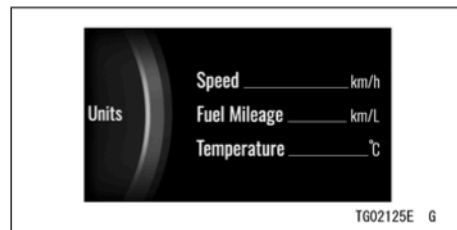

Rychlost: Přepíná jednotky rychlosti mezi km/h a mph.

Spotřeba paliva: Přepíná jednotky pro spotřebu paliva.

Teplota: Přepíná jednotky teploty mezi °C a °F.

- Vstupte do režimu menu.
- Pomocí levého tlačítka zvýrazněte položku „Units“ (Jednotky).
- Stisknutím pravého tlačítka přejděte na následující obrazovku.

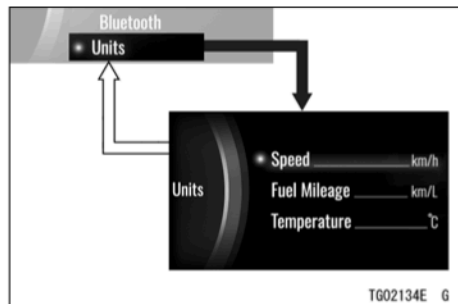

- ➔ : Při stisknutí pravého tlačítka bude probíhat opakovaná změna
- ⇨ : Při stisknutí a držení pravého tlačítka bude probíhat opakovaná změna

Rychlost

Zde jsou přepínány jednotky pro rychlost jízdy.

- Pomocí levého tlačítka zvýrazněte položku „Speed“ (Rychlost).
- Stisknutím pravého tlačítka přejděte na následující obrazovku.
- Pomocí levého tlačítka zvolte jednotky „km/h“ nebo „mph“.

- Stiskněte pravé tlačítko.

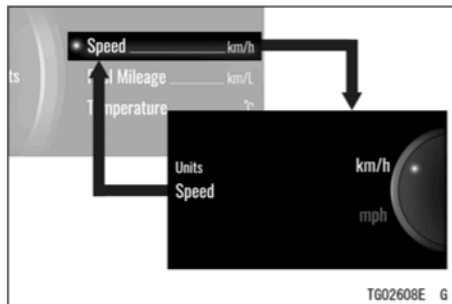

- ➔ : Při stisknutí pravého tlačítka bude probíhat opakovaná změna

Spotřeba paliva

Přepíná jednotky pro spotřebu paliva.

- Pomocí levého tlačítka zvýrazněte položku „Fuel Mileage“ (Spotřeba paliva).
- Stisknutím pravého tlačítka přejděte na následující obrazovku.

536 VŠEOBECNÉ INFORMACE

- Pomocí levého tlačítka zvolte jednotky.
- Stiskněte pravé tlačítko.

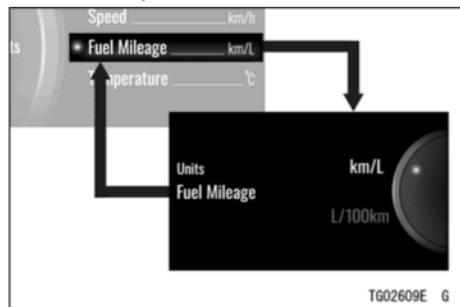

➔ : Při stisknutí pravého tlačítka bude probíhat opakovaná změna

POZNÁMKA

- Volby se změní podle nastavené jednotky pomocí položky „Speed“ (Rychlost).

Teplota

Přepíná jednotky pro teplotu.

- Pomocí levého tlačítka zvýrazněte položku „Temperature“ (Teplota).
- Stisknutím pravého tlačítka přejděte na následující obrazovku.
- Pomocí levého tlačítka zvolte „°C“ nebo „°F“.
- Stiskněte pravé tlačítko.

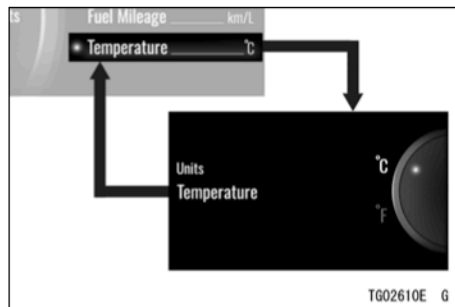

➔ : Při stisknutí pravého tlačítka bude probíhat opakovaná změna

Měřicí přístroje (ZX1002K)

Rozvržení displeje může být zvoleno ze dvou různých typů. Viz část Režim menu.



1. Obrazovka displeje
2. Levé tlačítko

3. Pravé tlačítko
4. Snímač jasu

538 VŠEOBECNÉ INFORMACE

Rozvržení displeje (typ 1)

1. Ukazatel zařazeného převodového stupně
2. Kontrolka režimu integrované jízdy
3. Indikátor režimu KQS
4. Indikátor systému tempomatu
5. Otáčkoměr
6. Rychloměr
7. Indikátor ekonomické jízdy
8. Indikátor servisu
9. Palivoměr
10. Multifunkční displej
 - Celkové počítadlo kilometrů
 - Denní počítadlo kilometrů A/B
 - Úhel náklonu
 - Maximální úhel náklonu
 - Aktuální spotřeba paliva
 - Průměrná spotřeba paliva
 - Dojezd
 - Průměrná rychlost
 - Celková doba
 - Napětí akumulátoru
11. Ukazatel teploty chladicí kapaliny
12. Ukazatel okolní teploty
13. Indikátor připojení Bluetooth®
14. Hodiny

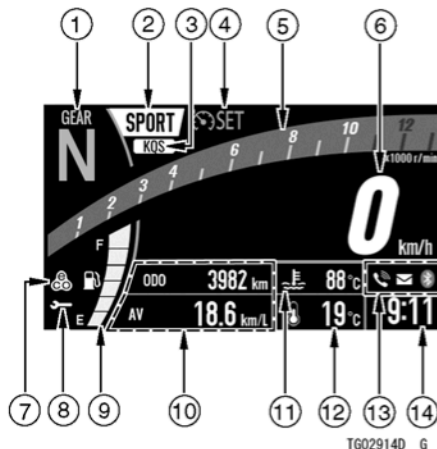

Rozvržení displeje (typ 2)

1. Kontrolka režimu integrované jízdy
2. Ukazatel zařazeného převodového stupně
3. Ukazatel s dvěma funkcemi
 - Škrticí klapka
 - Tlak přední brzdy
4. Indikátor systému tempomatu
5. Indikátor režimu KQS
6. Otáčkoměr
7. Rychloměr
8. Palivoměr
9. Indikátor zrychlení/zpomalení
10. Indikátor servisu
11. Multifunkční displej
 - Celkové počítadlo kilometrů
 - Denní počítadlo kilometrů A/B
 - Maximální úhel náklonu
12. Indikátor úhlu náklonu
13. Ukazatel teploty chladicí kapaliny
14. Indikátor připojení Bluetooth®
15. Hodiny

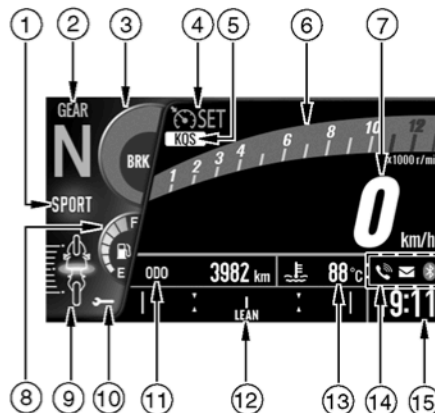

TG02915D G

Změna barvy pozadí

- Stisknutí tlačítka RESET způsobí změnu barvy pozadí obrazovky displeje.

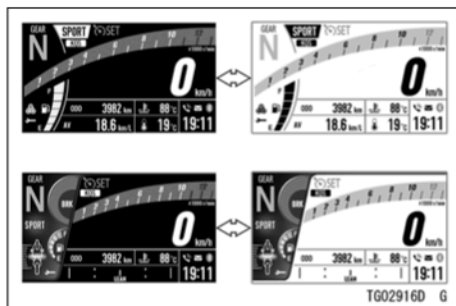

⇒ : Při stisknutí tlačítka RESET bude probíhat opakovaná změna

POZNÁMKA

- Tuto funkci může být také ovládána pravým tlačítkem. Stiskněte a držte toto tlačítko, dokud nedojde ke změně barvy pozadí.
- Pokud se ovšem na multifunkčním displeji zobrazí průměrná spotřeba paliva,

průměrná rychlost nebo celková doba, pravé tlačítko je používáno pro resetování. Barva pozadí se nezmění.

Snímač jasu

Jas měřicího přístroje je nastavován automaticky v závislosti na jasu okolního prostředí.













POZNÁMKA

- Dávejte pozor, abyste při jízdě s tímto motocyklem nezakryli snímač okolního jasu na měřicím přístroji.

Nastavení jasu měřicího přístroje

- Jas tohoto měřicího přístroje může být nastaven ve třech úrovních. Viz Jas v části Režim menu.

Kontrolky

1.  Kontrolka levého ukazatele směru (zelená)
2.  Kontrolka dálkového světla (modrá)
3.  Výstražná kontrolka motoru (žlutá)
4.  Kontrolka pravého ukazatele směru (zelená)
5.  Kontrolka neutrálu (zelená)
6.  Kontrolka systému KTRC (žlutá)
7.  Kontrolka systému ABS (žlutá)
8.  Kontrolka tempomatu (bílá)
9.  Výstražná kontrolka množství paliva
10.  Výstražná kontrolka imobilizéru (červená)
11.  Výstražná kontrolka akumulátoru (červená)
12.  Výstražná kontrolka teploty chladicí kapaliny (červená)
13.  Výstražná kontrolka tlaku oleje (červená)

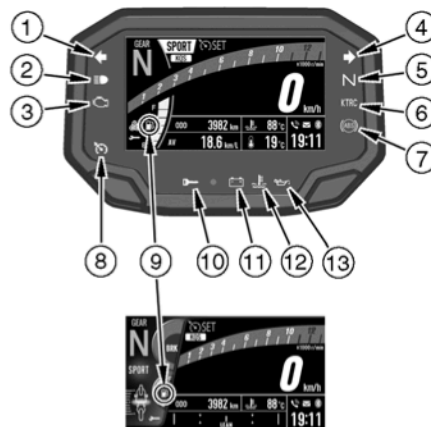

TG02917D G

Funkce indikátoru po úvodním zapnutí



Po zapnutí zapalování se všechny kontrolky rozsvítí/zhasnou, jak je uvedeno v tabulce. Nepracuje-li jakýkoli indikátor správně, svěťte kontrolu autorizovanému prodejci Kawasaki.

SVÍTÍ			Kontrolky
<input type="checkbox"/>	<input type="checkbox"/>	<input type="checkbox"/>	N
<input type="checkbox"/>	<input type="checkbox"/>	<input checked="" type="checkbox"/>	
<input type="checkbox"/>	<input checked="" type="checkbox"/>	<input checked="" type="checkbox"/>	KTRC

SVÍTÍ: Je-li klíček ve spínací skříňce v poloze zapnuto.

: Po několika sekundách

: Je-li startován motor.

: Svítí.

: Nesvítí.



* : zhasne krátce po rozjezdu motocyklu.

Jestliže výstražné kontrolky nebo indikátory svítí nebo blikají

Objeví-li se výstražné kontrolky, může dojít k problému s funkcí vozidla.

Po zastavení vozidla na bezpečném místě postupujte podle pokynů v tabulce.

* : Čísla v tomto sloupci odpovídají referenčním číslům na předcházející straně.

*Č.	Kontrolky	Stav	Akce
10		Bliká	System imobilizéru je poškozen. Tato kontrolka bliká, je-li použit nesprávně kódovaný klíček nebo dojde-li mezi anténou a klíčkem k nesprávné komunikaci. Svěťte kontrolu systému imobilizéru servisu autorizovaného prodejce Kawasaki.
11		SVÍTÍ	Tato kontrolka se rozsvítí, je-li napětí akumulátoru nižší než 11,0 V nebo vyšší než 16,0 V. Je-li napětí akumulátoru nižší než 11,0 V, proveďte jeho nabití. Nedojde-li tímto způsobem k vyřešení problému, kontaktujte autorizovaného prodejce Kawasaki.
12		SVÍTÍ	Tato kontrolka se rozsvítí, kdykoli teplota chladicí kapaliny stoupne na přibližně 115 °C. Zastavte motor a po jeho vychladnutí zkontrolujte v nádrži chladicí kapaliny množství chladicí kapaliny. Je-li množství chladicí kapaliny nedostatečné, doplňte do nádržky potřebné množství chladicí kapaliny. Kontaktujte autorizovaného prodejce Kawasaki.

544 VŠEOBECNÉ INFORMACE

*Č.	Kontrolky	Stav	Akce
13		SVÍTÍ	Tato kontrolka se rozsvítí, kdykoli je tlak oleje nebezpečně nízký nebo je-li klíček ve spínací skříňce nastaven v poloze zapnuto a motor není v chodu. Zůstane-li tato kontrolka svítit i při vyšších otáčkách, než je volnoběh, ihned zastavte motor a zkontrolujte množství motorového oleje. Je-li množství motorového oleje nedostatečné, doplňte motorový olej. Je-li množství oleje správné, svěťte kontrolu motoru servisu autorizovaného prodejce Kawasaki.
9		Bliká (s nejnižším segmentem)	Zůstává asi 4,3 l použitelného paliva. Při nejbližší příležitosti doplňte palivo. Je-li vozidlo na bočním stojanu, výstražná kontrolka nedokáže odhadnout množství zbývajících paliva v nádrži. Chcete-li ověřit množství paliva v nádrži, postavte motocykl do svislé polohy.
		Bliká (se všemi segmenty)	Výstražný systém množství paliva nepracuje správně. Svěťte kontrolu výstražného systému množství paliva servisu autorizovaného prodejce Kawasaki.
3		SVÍTÍ	Systém DFI je poškozen. Svěťte kontrolu autorizovanému prodejci Kawasaki.
		Bliká	

*Č.	Kontrolky	Stav	Akce
7		SVÍTÍ	Kontrolka ABS se může rozsvítit při následujících specifických podmínkách*1. Rozsvítí-li se tato kontrolka, nejdříve vypněte a potom znovu zapněte zapalování a rozjeďte se s motocyklem rychlostí 5 km/h nebo vyšší. Kontrolka ABS by potom měla zhasnout. Jestliže nezhasne, mohlo dojít k poruše ABS. ABS nebude funkční, ale konvenční brzdy pracují. Kontaktujte autorizovaného prodejce Kawasaki.

- *1:
- Po nepřetržité jízdě na nerovné vozovce.
 - Je-li motor startován se zvednutým stojanem a je-li v převodovce zařazen převodový stupeň, a zadní kolo se otáčí.
 - Při akceleraci, která je tak prudká, že přední kolo zvedne nad zem.
 - V případě, kdy bylo ABS vystaveno silnému elektrickému rušení.
 - Je-li abnormální tlak v pneumatikách. Upravte tlak vzduchu v pneumatikách.
 - Je-li použita pneumatika, která se liší od standardní velikosti. Použijte pneumatiku se standardním rozměrem.
 - Je-li deformován ráfek kola. Vyměňte kolo.

546 VŠEOBECNÉ INFORMACE





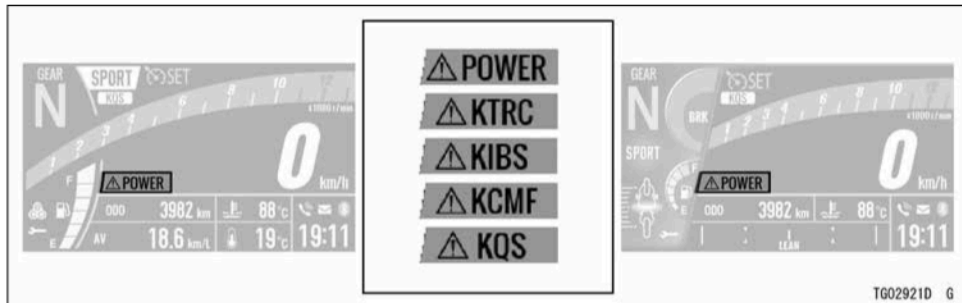

Je-li zobrazena výstražná zpráva

Objeví-li se výstražné zprávy, může dojít k problému s funkcí vozidla. Svěťte kontrolu autorizovanému prodejci Kawasaki.



TG02921D G

Ostatní kontrolky

*Č.	Kontrolky	Stav
10		Po otočení klíčku ve spínací skříňce do polohy vypnuto začne tato kontrolka blikat ^{*2} a indikuje tak aktivaci systému imobilizéru. Po uplynutí 24 hodin výstražná kontrolka imobilizéru přestane blikat. Systém imobilizéru je ovšem stále funkční.
6	KTRC	Je-li systém kontroly trakce KTRC v provozu, tato kontrolka bliká.
1		Je-li přepínač ukazatelů směru přepnut doleva, bude blikat tato kontrolka.
5		Je-li v převodovce zařazen neutrál, bude svítit tato kontrolka.
4		Je-li přepínač ukazatelů směru přepnut doprava, bude blikat tato kontrolka.
2		Při zapnutí dálkového světla bude svítit tato kontrolka.
8		Je-li zapnutý systém tempomatu, bude svítit tato kontrolka. Podrobnější informace o tomto systému najdete v části Systém elektronického tempomatu v kapitole JAK ŘÍDIT MOTOCYKL.

*2: Režim blikání výstražné kontrolky imobilizéru může být zapnutý nebo vypnutý. Viz část Režim menu.

Rychloměr/Otáčkoměr

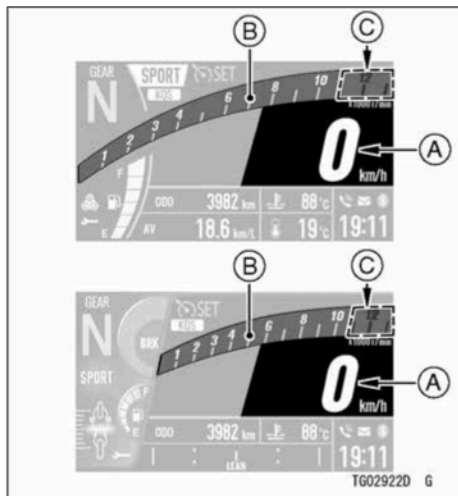

- A. Rychloměr
- B. Otáčkoměr
- C. Červená zóna

Rychloměr

Tento rychloměr je digitální a může být nastaven na km/h nebo mph.

Nastavení jednotek můžete změnit tak, aby vyhovovalo místním předpisům. Před jízdou se ujistěte, zda jsou nastaveny správné jednotky (km/h nebo mph). Viz část Režim menu.

Otáčkoměr

Otáčkoměr zobrazuje otáčky motoru v otáčkách za minutu (ot./min).

UPOZORNĚNÍ

Otáčky motoru by neměly vstoupit do červené zóny. Jsou-li otáčky v červené zóně, motor je přetěžován a může dojít k jeho vážnému poškození.

Popis

Ukazatel zařazeného převodového stupně

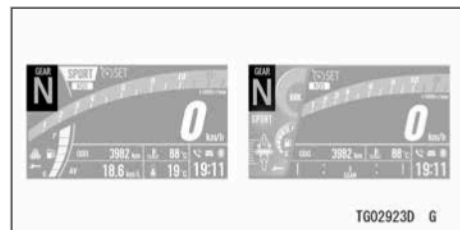

Je zobrazen aktuální převodový stupeň. Je-li v převodovce zařazen neutrální, objeví se „N“.

POZNÁMKA

○ *Nejsou-li převodové stupně v převodovce správně zařazené, ukazatel zařazeného převodového stupně zmizí.*

Tento ukazatel zařazeného převodového stupně slouží také jako indikátor řazení na vyšší převodové stupně.

Funkce indikátoru řazení na vyšší převodové stupně

Funkce indikátoru řazení na vyšší převodové stupně indikuje načasování pro přeřazení na vyšší převodové stupně. Před dosažením nastavených otáček motoru začne otáčkoměr a ukazatel zařazeného převodového stupně pomalu blikat a ukazatel zařazeného stupně změní barvu na oranžovou. Jakmile otáčky motoru dosáhnou nastavené hodnoty, změní barvu i otáčkoměr a zvýší se rychlost jejich blikání.

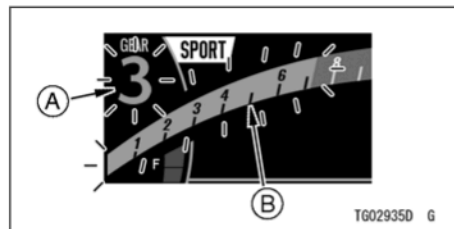

- A. Ukazatel zařazeného převodového stupně (blikání a změna barvy)
- B. Otáčkoměr (blikání a změna barvy)

550 VŠEOBECNÉ INFORMACE

Funkce indikátoru řazení na vyšší převodové stupně může být zapnuta nebo vypnuta, a může být nastavena přednastavená hodnota.

Nastavení indikátoru řazení na vyšší převodové stupně

- Viz Nastavení vozidla v části Režim menu.

Kontrolka režimu integrované jízdy

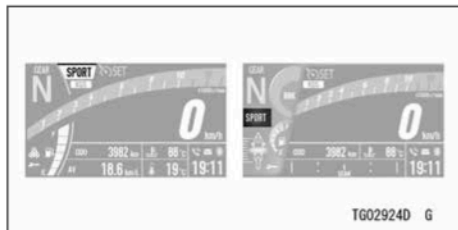

Je zobrazeno aktuální nastavení režimu integrované jízdy. Viz část Režimy integrované jízdy v kapitole JAK ŘÍDIT MOTOCYKL.

Palivoměr

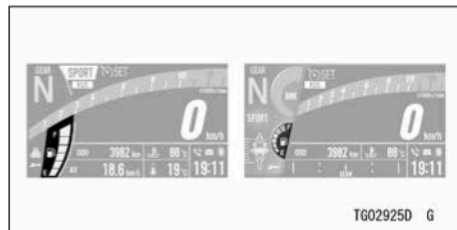

Množství paliva v palivové nádrži je znázorněno počtem zobrazených segmentů mezi značkami E (prázdná) a F (plná).

POZNÁMKA

- *Dojde-li k blikání výstražné kontrolky množství paliva a k blikání segmentu(ů), postupujte podle části „Jestliže výstražné kontrolky svítí nebo blikají“ v kapitole Kontrolky.*

Ukazatel teploty chladicí kapaliny

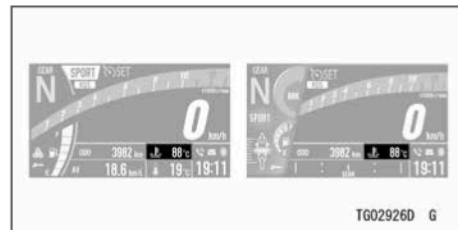

Tento ukazatel zobrazuje teplotu chladicí kapaliny. Je-li teplota chladicí kapaliny nižší než 40 °C, na displeji bude zobrazeno „—“.

Stoupne-li teplota chladicí kapaliny nad hodnotu 115 °C, ukazatel začne blikat a rozsvítí se výstražná kontrolka teploty chladicí kapaliny. Stoupne-li teplota chladicí kapaliny na hodnotu 120 °C, nebo na vyšší teplotu, bude zobrazen symbol „Hi“ a začne blikat. Stále bude svítit výstražná kontrolka teploty chladicí kapaliny. Tímto způsobem je řidič motocyklu upozorňován na vysokou teplotu chladicí kapaliny.



A. Výstražná kontrolka teploty chladicí kapaliny

UPOZORNĚNÍ

Je-li zobrazena teplota chladicí kapaliny „Hi“, zastavte motor. Ponechání motoru v chodu může vést k jeho vážnému poškození přehřátím.

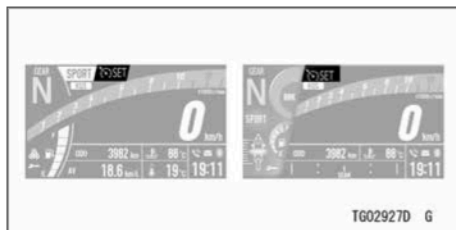
Indikátor systému tempomatu

Je zobrazen stav systému elektronického ovládání tempomatu. Viz část Systém elektronického ovládání tempomatu v kapitole JAK ŘÍDIT MOTOCYKL.

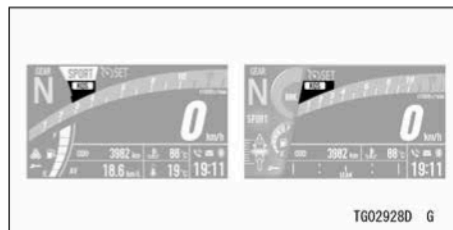
Indikátor režimu KQS

Je zobrazeno aktuální nastavení režimu KQS. Viz část Systém rychlého řazení Kawasaki (KQS) v kapitole JAK ŘÍDIT MOTOCYKL.

Nastavení systému KQS

- Viz Nastavení vozidla v části Režim menu.

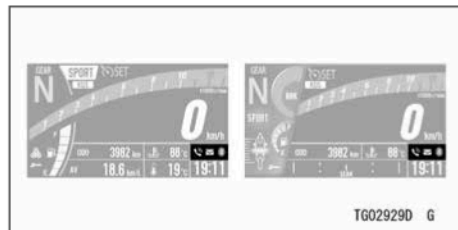
Indikátor připojení Bluetooth®

Ikona Bluetooth se rozsvítí, jakmile se vaše chytré zařízení připojeno k vozidlu. Ikona telefonu bude zobrazena, když vaše chytré zařízení přijímá telefonní hovor. Ikona obálky bude zobrazena, když bude přijímán e-mail nebo textová zpráva.



- A. Ikona telefonu
- B. Ikona obálky

Jak nastavit připojení Bluetooth

- Viz Bluetooth v části Režim menu.

Připojení Bluetooth®

Tento motocykl se může připojit k chytrému zařízení prostřednictvím vestavěné bezdrátové technologie Bluetooth.

Pomocí aplikace „RIDEOLGY THE APP“ můžete získat přístup k několika údajům o vašem vozidle a můžete upravit několik položek nastavení. Další podrobnosti najdete v aplikaci.

VAROVÁNÍ

Z bezpečnostních důvodů nepoužívejte chytré zařízení během řízení motocyklu.

POZNÁMKA

- Některá chytrá zařízení nemusí být kompatibilní, i když mají k dispozici technologii Bluetooth.
- Slovní označení a loga Bluetooth® jsou registrované ochranné známky vlastněné společností Bluetooth SIG, Inc.



TG026190 G

Ukazatel okolní teploty

(Pouze u rozvržení displeje typu 1)

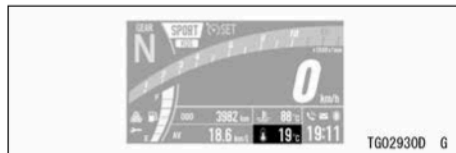

Je zobrazena teplota v okolí vozidla.

POZNÁMKA

- Okolní teplota je zobrazována v rozsahu od $-20\text{ }^{\circ}\text{C}$ až do $60\text{ }^{\circ}\text{C}$.
- Okolní teplota nemusí být tímto přístrojem zobrazena přesně, je-li rychlost jízdy 20 km/h nebo nižší, nebo navlhne snímač okolní teploty. Hodnota okolní teploty zobrazená na displeji se nezvyšuje, je-li rychlost jízdy 20 km/h nebo nižší.

⚠ VÁROVÁNÍ

Je-li při nastavení klíčku se spínací skříňce do polohy zapnuto okolní teplota 3 °C nebo nižší, ukazatel okolní teploty se změní na černý text na oranžovém pozadí nebo se objeví zpráva „ICE“ (Led), aby upozornila řidiče na nebezpečí namrzlé vozovky. Kontrolujte povrch vozovky a jedte opatrně.



POZNÁMKA

- *Není-li zobrazen měřič okolní teploty, objeví se výstražná zpráva „ICE“ (Led).*

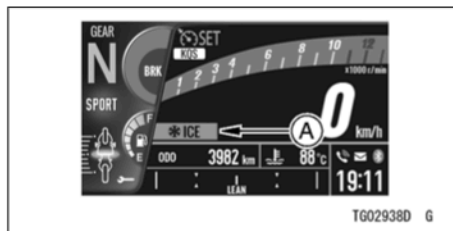

A. Výstražná zpráva systému „ICE“

Indikátor ekonomické jízdy

(Pouze u rozvržení displeje typu 1)

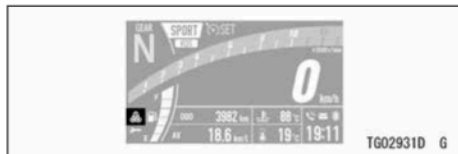

Při stylu jízdy, který je zaměřen na nízkou spotřebu paliva, se na displeji objeví indikátor ekonomické jízdy. Tím je indikován režim nízké spotřeby paliva. Sledování indikátoru ekonomické jízdy může jezdci pomoci minimalizovat spotřebu paliva.

VAROVÁNÍ

Nesledování dopravní situace během jízdy zvyšuje riziko nehody s možným následkem vážného nebo smrtelného zranění. **Nepřestávejte sledovat okolní provoz a nekoncentrujte se přímo na indikátor ekonomické jízdy. Pozorujte jej pomocí periferního vidění.**

Ukazatel s dvěma funkcemi

(Pouze u rozvržení displeje typu 2)



Tento ukazatel zobrazuje tlak kapaliny v potrubí přední brzdy nebo úhel otevření ventilu škrticí klapky.

Nastavení ukazatele s dvěma funkcemi

- Stiskněte spodní tlačítko MODE nebo pravé tlačítko, aby došlo k zobrazení ukazatele.

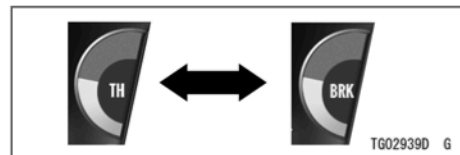

- ➔ : Při stisknutí spodního tlačítka MODE nebo pravého tlačítka bude probíhat opakovaná změna

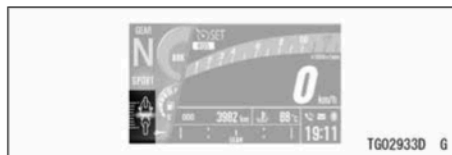
Indikátor zrychlení/zpomalení
(Pouze u rozvržení displeje typu 2)

Tento indikátor zobrazuje míru zrychlení/zpomalení vozidla. Je-li zrychlení vozidla větší, tento indikátor se přesune více k zadní části zobrazeného vozidla. Je-li zpomalení vozidla větší, tento indikátor se přesune více k přední části zobrazeného vozidla.

Indikátor úhlu náklonu

(Pouze u rozvržení displeje typu 2)

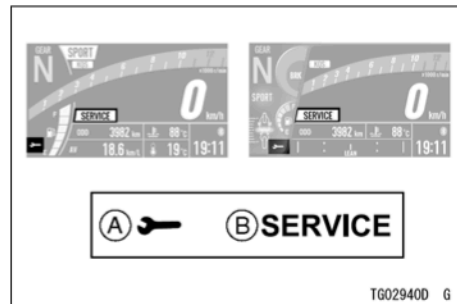

Zobrazuje úhel náklonu vozidla. Čím větší je náklon, tím větší je segment na ukazateli.

Indikátor servisu

- A. Indikátor servisu
B. Zpráva „SERVICE“

Tento motocykl má tři typy připomenutí údržby. Standardní plán údržby Kawasaki, uživatelem definovaný interval pro olej a uživatelem definovaný interval pro pravidelnou údržbu, které vám pomohou s údržbou vašeho stroje Kawasaki.

Dosáhne-li datum nebo vzdálenost nastavené hodnoty, zobrazí se indikátor servisu a zpráva na displeji při každém zapnutí zapařování.

Po uplynutí 30 sekund zmizí pouze zpráva „SERVICE“.

Nastavení připomenutí údržby

- Viz Servis v části Režim menu.

Ovládací tlačítka

Horní tlačítko MODE, spodní tlačítko MODE, tlačítko SELECT a tlačítko RESET na levé rukojeti řídítek a levé a pravé tlačítko na měřicím přístroji jsou používána pro ovládání různých funkcí zobrazených na obrazovce displeje.

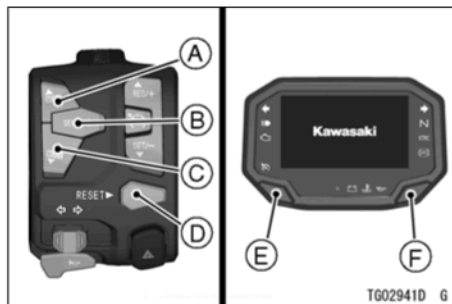

- A. Horní tlačítko MODE
- B. Tlačítko SELECT
- C. Spodní tlačítko MODE
- D. Tlačítko RESET
- E. Levé tlačítko
- F. Pravé tlačítko

Multifunkční displej

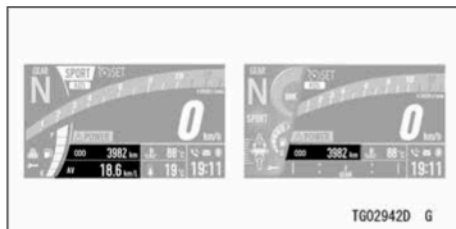

- Stisknutím horního tlačítka MODE nebo levého tlačítka provedte volbu níže uvedených položek. Položky na displeji se zapínají v následujícím pořadí.

Celkové počítadlo kilometrů
Denní počítadlo kilometrů A
Denní počítadlo kilometrů B
Úhel náklonu*
Maximální úhly náklonu

* : Pouze u rozvržení displeje typu 1

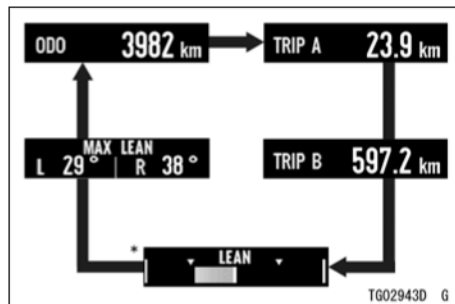

➔ : Při stisknutí horního tlačítka MODE nebo levého tlačítka bude probíhat opakovaná změna

- U rozvržení displeje typu 1 stiskněte spodní tlačítko MODE nebo pravé tlačítko a zvolte níže zobrazené položky. Položky na displeji se zapínají v následujícím pořadí.

Aktuální spotřeba paliva
Průměrná spotřeba paliva
Dojezd
Průměrná rychlost
Celková doba
Napětí akumulátoru

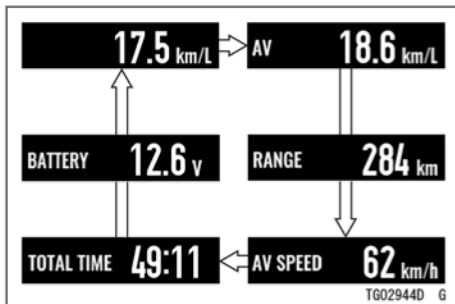

⇒ : Při stisknutí spodního tlačítka MODE nebo pravého tlačítka bude probíhat opakovaná změna

Celkové počítadlo kilometrů



Celkové počítadlo kilometrů zobrazuje celkovou ujetou vzdálenost. Toto počítadlo nemůže být vynulováno.

POZNÁMKA

- *Jakmile toto počítadlo dosáhne hodnoty 999999, dojde k jeho zastavení a zablokování.*

Denní počítadlo kilometrů

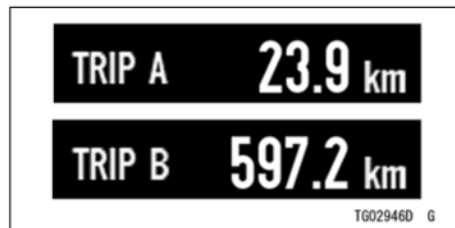

562 VŠEOBECNÉ INFORMACE

Denní počítadlo kilometrů zobrazuje ujetou vzdálenost od posledního vynulování.

POZNÁMKA

- *Dosáhne-li denní počítadlo kilometrů během jízdy hodnoty 9999,9, počítadlo se vynuluje a zahájí načítání opět od hodnoty 0,0.*

Jak vynulovat počítadlo

Viz část Resetování multifunkčního displeje.

Úhel náklonu

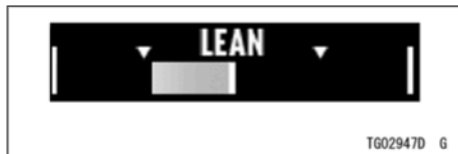

Zobrazuje úhel náklonu vozidla. Čím větší je náklon, tím větší je segment na ukazateli.

Maximální úhly náklonu



Zobrazuje maximální úhly náklonu vozidla pomocí numerické hodnoty.

Jak vynulovat počítadlo

Viz část Resetování multifunkčního displeje.

Aktuální spotřeba paliva

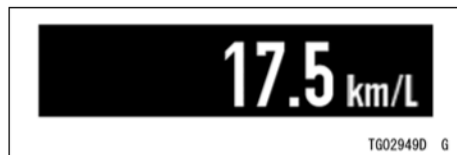

Zobrazuje okamžitou spotřebu paliva. Tato hodnota je obnovována po každých 4 sekundách.

POZNÁMKA

- *Je-li klíček ve spínací skříňce nastaven do polohy zapnuto, zobrazí se číselná hodnota „-.-“. Po několika sekundách jízdy bude zobrazena číselná hodnota.*

Průměrná spotřeba paliva

Zobrazuje průměrnou spotřebu paliva od vynulování. Tato hodnota je obnovována po každých 5 sekundách.

Jak vynulovat počítadlo

Viz část Resetování multifunkčního displeje.

Dojezd

Udává dojezd na palivo zbývající v palivové nádrži. Tato hodnota je obnovována po každých 20 sekundách.

POZNÁMKA

- *Je-li k dispozici dostatek paliva, vedle hodnoty dojezdu se objeví symbol „(+“.*
- *Hodnota dojezdu již nebude zobrazována, jakmile hladina paliva klesne příliš nízko potom, co začne blikat výstražná kontrolka množství paliva.*
- *Chcete-li obnovit zobrazení hodnoty dojezdu, doplňte palivo alespoň na úroveň potřebnou k tomu, aby přestala blikat výstražná kontrolka množství paliva. Dojezd se může stále zobrazovat s malým množstvím paliva, ale nebude přesný, dokud nedoplňte dostatek paliva, aby*

564 VŠEOBECNÉ INFORMACE

výstražná kontrolka množství paliva přestala blikat.

Průměrná rychlost



Zobrazuje průměrnou rychlost vozidla od vynulování.

Jak vynulovat počítadlo

Viz část Resetování multifunkčního displeje.

Celková doba



Zobrazuje dobu, která uplynula, když byl klíček ve spínací skříňce v poloze zapnuto.

POZNÁMKA

- *Jakmile bude dosaženo hodnoty 99:59, displej se zastaví a zablokuje.*

Jak vynulovat počítadlo

Viz část Resetování multifunkčního displeje.

Napětí akumulátoru



Zobrazuje aktuální napětí akumulátoru.

POZNÁMKA

- *Napětí akumulátoru je zobrazeno v rozsahu 9,0–16,0 V. Dojde-li k překročení rozsahu displeje, indikace je pevně nastavena na maximální nebo minimální hodnotu.*
- *Napětí akumulátoru zobrazené na tomto displeji se může lišit od numerické hodnoty napětí akumulátoru, která byla změřena jiným zařízením.*

Resetování multifunkčního displeje

Resetovány mohou být následující položky multifunkčního displeje. K dispozici jsou dva způsoby resetování.

Denní počítadlo kilometrů A/B
Maximální úhly náklonu
Průměrná spotřeba paliva
Průměrná rychlost
Celková doba

Resetování pomocí tlačítka RESET**POZNÁMKA**

- *Stisknete-li libovolné tlačítko (horní MODE, spodní MODE, SELECT, levé, pravé), zatímco tato položka bliká, resetování se zruší.*
- *Po pěti sekundách blikání této položky se resetování zruší.*

Je-li zobrazena pouze jedna resetovatelná položka:

- Stiskněte tlačítko RESET a držte jej, dokud nebude resetování dokončeno.

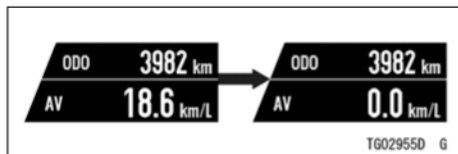

- ➔ : Při stisknutí a držení tlačítka RESET bude probíhat opakovaná změna

Jsou-li zobrazeny dvě resetovatelné položky:

- Stiskněte tlačítko RESET a držte jej stisknuto. Resetovatelná položka začne blikat.
- Blikající položka znamená, že je zvolena. Stisknutím tlačítka RESET provedte volbu položky.
- Stiskněte tlačítko RESET a držte jej, dokud nebude resetování dokončeno.

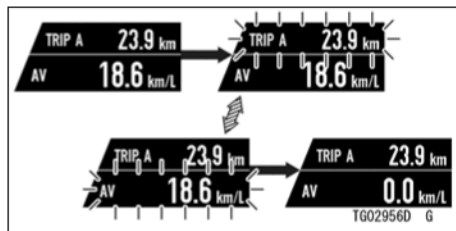

- ➔ : Při stisknutí a držení tlačítka RESET bude probíhat opakovaná změna
 ➔ : Při stisknutí tlačítka RESET bude probíhat opakovaná změna

Není-li zobrazena žádná resetovatelná položka:

- Stiskněte tlačítko RESET a držte jej stisknuto. Objeví se zpráva „RESET ALL“ (Kompletní resetování).
- Zpráva „RESET ALL“ (Kompletní resetování) znamená, že budou resetovány všechny resetovatelné položky. Stiskněte tlačítko RESET a držte jej, dokud nebude resetování dokončeno.



➔ : Při stisknutí a držení tlačítka RESET bude probíhat opakovaná změna

POZNÁMKA

○ Je-li klíček ve spínací skříňce nastaven do polohy vypnuto během resetování, resetování nebude prováděno.

Resetování pomocí tlačítek na měřicím přístroji

- Zobrazte na multifunkčním displeji resetovatelnou položku.
- Stiskněte levé nebo pravé tlačítko a držte jej, dokud nebude resetování dokončeno.

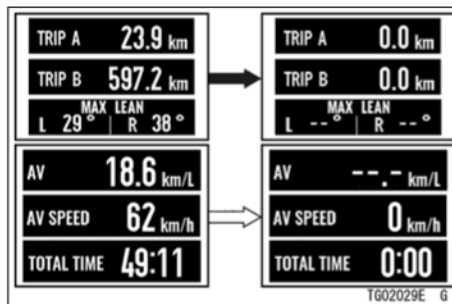

➔ : Při stisknutí a držení levého tlačítka bude probíhat opakovaná změna

⇨ : Při stisknutí a držení pravého tlačítka bude probíhat opakovaná změna

Režim menu

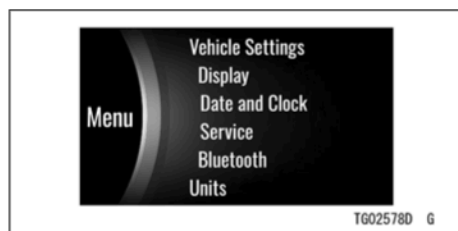

V režimu menu mohou být nastaveny různé funkce tohoto vozidla.

POZNÁMKA

○ *Překročí-li rychlost vozidla 5 km/h, režim menu nelze zobrazit.*

Jak vstoupit/vystoupit z režimu menu.

- Stiskněte a držte tlačítko SELECT, abyste vstoupili do režimu menu.
- Stisknete tlačítko RESET, abyste režim opustili.

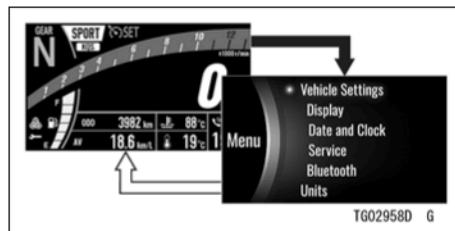

- ➔ : Při stisknutí a držení tlačítka SELECT bude probíhat opakovaná změna
- ⇨ : Při stisknutí tlačítka RESET bude probíhat opakovaná změna

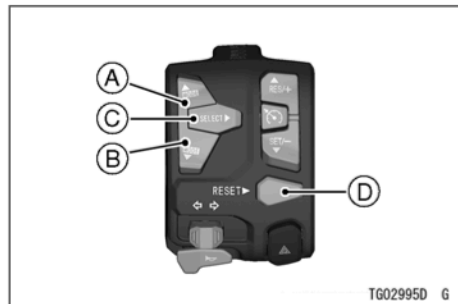
Základní operace v režimu menu

- A. Pohyb zvýrazněné položky
- B. Pohyb zvýrazněné položky
- C. Přesun na další obrazovku (nastavit)
- D. Návrat zpět na předcházející obrazovku (zrušit)

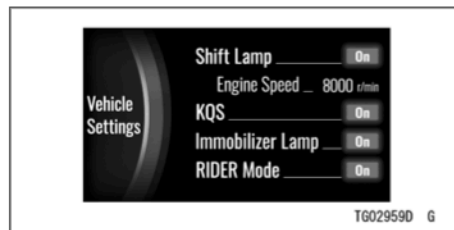
Nastavení vozidla

Kontrolka řazení: Zapnutí nebo vypnutí systému indikátoru řazení na vyšší převodové stupně.

Otáčky motoru: Nastavte otáčky motoru pro indikátor řazení na vyšší převodové stupně.

Systém rychlého řazení KQS: Zapněte nebo vypněte systém KQS.

Kontrolka imobilizéru: Zapnutí nebo vypnutí režimu blikání výstražné kontrolky imobilizéru.

Režim RIDER: Zapněte nebo vypněte režim RIDER.

570 VŠEOBECNÉ INFORMACE

- Vstupte do režimu menu.
- Zvýrazněte položku „Vehicle Settings“ (Nastavení vozidla) pomocí horního nebo spodního tlačítka MODE.
- Stisknutím tlačítka SELECT přejděte na následující obrazovku.

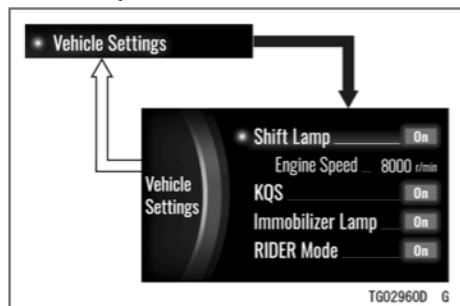

- ➔ : Při stisknutí tlačítka SELECT bude probíhat opakovaná změna
- ⇨ : Při stisknutí tlačítka RESET bude probíhat opakovaná změna

Kontrolka řazení

Zapíná nebo vypíná systém indikátoru řazení na vyšší převodové stupně.

- Zvýrazněte položku „Shift Lamp“ (Kontrolka řazení) pomocí horního nebo spodního tlačítka MODE.
- Stisknutím tlačítka SELECT přejděte na následující obrazovku.
- Pomocí horního nebo spodního tlačítka MODE zvolte možnost zapnuto nebo vypnuto.
- Stiskněte tlačítko SELECT nebo RESET.

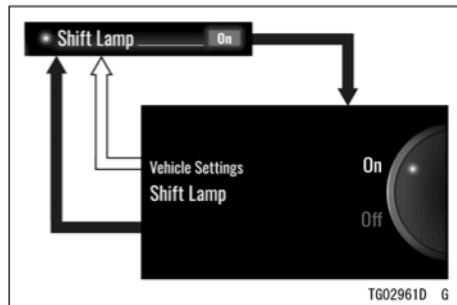

- ➔ : Při stisknutí tlačítka SELECT bude probíhat opakovaná změna
- ⇨ : Při stisknutí tlačítka RESET bude probíhat opakovaná změna

POZNÁMKA

- Viz část Popis, kde jsou uvedeny podrobnosti o funkci indikátoru řazení na vyšší převodové stupně.

Otáčky motoru

Nastavuje časování, kdy pracuje indikátor řazení na vyšší převodové stupně.

POZNÁMKA

- Je-li nastavení „Shift lamp“ (Kontrolka řazení) vypnuto, tato položka je zašedlá.

- Zvýrazněte položku „Engine speed“ (Otáčky motoru) pomocí horního nebo spodního tlačítka MODE.
- Stisknutím tlačítka SELECT přejděte na následující obrazovku.
- Pomocí horního nebo spodního tlačítka MODE nastavte požadované otáčky motoru.
- Stiskněte tlačítko SELECT nebo RESET.

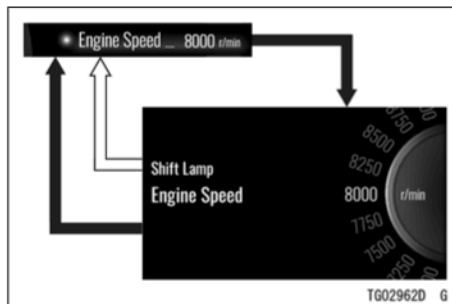

- ➔ : Při stisknutí tlačítka SELECT bude probíhat opakovaná změna
- ⇔ : Při stisknutí tlačítka RESET bude probíhat opakovaná změna

Systém rychlého řazení KQS

Zapíná nebo vypíná systém rychlého řazení KQS (Kawasaki Quick Shift).

- Zvýrazněte položku „KQS“ (Systém rychlého řazení KQS) pomocí horního nebo spodního tlačítka MODE.
- Stisknutím tlačítka SELECT přejděte na následující obrazovku.
- Pomocí horního nebo spodního tlačítka

572 VŠEOBECNÉ INFORMACE

MODE zvolte možnost zapnuto nebo vypnuto.

- Stiskněte tlačítko SELECT nebo RESET.

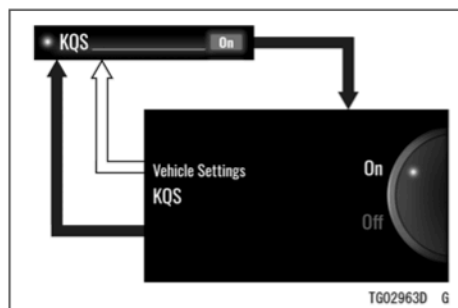

- ➔ : Při stisknutí tlačítka SELECT bude probíhat opakovaná změna
- ⇨ : Při stisknutí tlačítka RESET bude probíhat opakovaná změna

POZNÁMKA

- Podrobnosti o systému KQS najdete v části Systém rychlého řazení Kawasaki (KQS) v kapitole JAK ŘÍDIT MOTOCYKL.

Kontrolka imobilizéru

Umožňuje zapnutí nebo vypnutí režimu

blikání výstražné kontrolky imobilizéru.

- Zvýrazněte položku „Immobilizer Lamp“ (Kontrolka imobilizéru) pomocí horního nebo spodního tlačítka MODE.
- Stisknutím tlačítka SELECT přejděte na následující obrazovku.
- Pomocí horního nebo spodního tlačítka MODE zvolte možnost zapnuto nebo vypnuto.
- Stiskněte tlačítko SELECT nebo RESET.

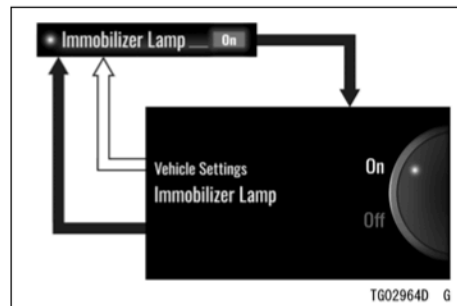

- ➔ : Při stisknutí tlačítka SELECT bude probíhat opakovaná změna
- ⇨ : Při stisknutí tlačítka RESET bude probíhat opakovaná změna

POZNÁMKA

- Viz část *Kontrolky*, kde jsou uvedeny podrobnosti o režimu blikání výstražné kontrolky imobilizéru.

Režim RIDER

Zapnutí nebo vypnutí režimu RIDER.

- Zvýrazněte položku „RIDER Mode“ (Režim RIDER) pomocí horního nebo spodního tlačítka MODE.
- Stisknutím tlačítka SELECT přejděte na následující obrazovku.
- Pomocí horního nebo spodního tlačítka MODE zvolte možnost zapnuto nebo vypnuto.
- Stiskněte tlačítko SELECT nebo RESET.

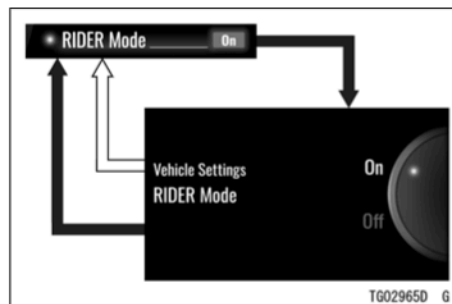

- ➔ : Při stisknutí tlačítka SELECT bude probíhat opakovaná změna
- ⇨ : Při stisknutí tlačítka RESET bude probíhat opakovaná změna

POZNÁMKA

- Podrobnosti týkající se režimu RIDER najdete v části „Rider Mode“ (Režim RIDER) v kapitole *JAK ŘÍDIT MOTOCYKL*.

Displej

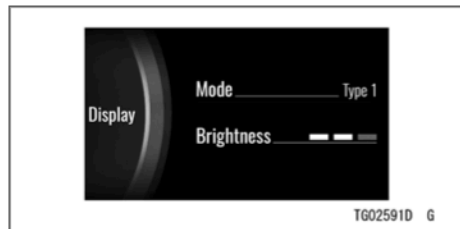

Režim: Přepíná rozložení displeje.

Jas: Nastavte podsvícení displeje.

- Vstupte do režimu menu.
- Zvýrazněte položku „Display“ (Displej) pomocí horního nebo spodního tlačítka MODE.
- Stisknutím tlačítka SELECT přejděte na následující obrazovku.

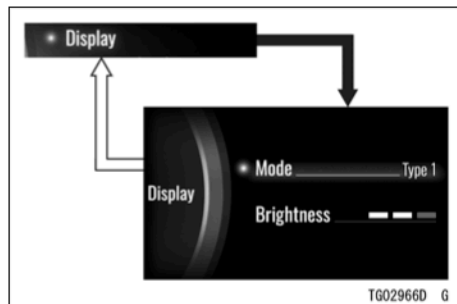

➔ : Při stisknutí tlačítka SELECT bude probíhat opakovaná změna

⇔ : Při stisknutí tlačítka RESET bude probíhat opakovaná změna

Režim

Mění rozložení displeje.

- Zvýrazněte položku „Mode“ (Režim) pomocí horního nebo spodního tlačítka MODE.
- Stisknutím tlačítka SELECT přejděte na následující obrazovku.
- Pomocí horního nebo spodního tlačítka MODE zvolte „Typ 1“ nebo „Typ 2“.
- Stiskněte tlačítko SELECT nebo RESET.

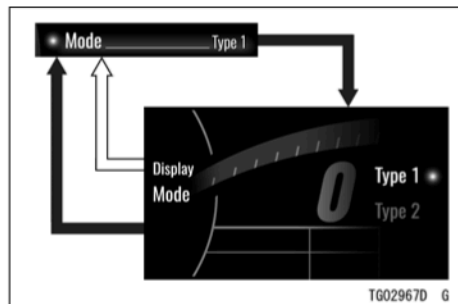

TG02967D G

- ➔ : Při stisknutí tlačítka SELECT bude probíhat opakovaná změna
- ⇨ : Při stisknutí tlačítka RESET bude probíhat opakovaná změna

Jas

Nastavuje jas podsvícení obrazovky ve třech úrovních.

- Zvýrazněte položku „Brightness“ (Jas) pomocí horního nebo spodního tlačítka MODE.
- Stisknutím tlačítka SELECT přejděte na následující obrazovku.
- Upravte nastavení pomocí horního nebo

- spodního tlačítka MODE.
- Stiskněte tlačítko SELECT nebo RESET.

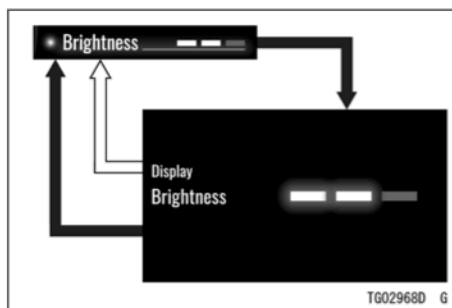

TG02968D G

- ➔ : Při stisknutí tlačítka SELECT bude probíhat opakovaná změna
- ⇨ : Při stisknutí tlačítka RESET bude probíhat opakovaná změna

Datum a hodiny

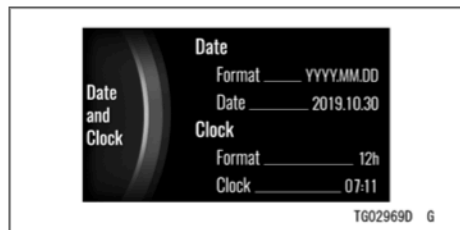

Datum: Nastavte datum

Hodiny: Nastavte hodiny

Formát: Vyberte zápis data a času

- Vstupte do režimu menu.
- Zvýrazněte položku „Date and Clock“ (Datum a hodiny) pomocí horního nebo spodního tlačítka MODE.
- Stisknutím tlačítka SELECT přejděte na následující obrazovku.

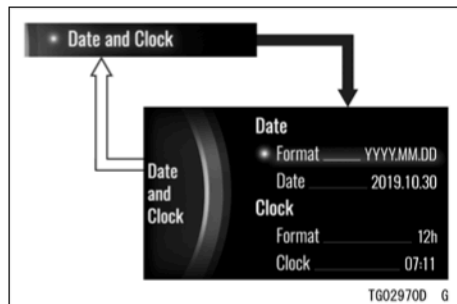

- ➔ : Při stisknutí tlačítka SELECT bude probíhat opakovaná změna
- ⇔ : Při stisknutí tlačítka RESET bude probíhat opakovaná změna

Formát (Datum)

Zde se mění formát u data.

- Zvýrazněte položku „Format“ (Formát) u položky „Date“ (Datum) pomocí horního nebo spodního tlačítka MODE.
- Stisknutím tlačítka SELECT přejděte na následující obrazovku.
- Pomocí horního nebo spodního tlačítka MODE zvolte formát data.

- Stiskněte tlačítko SELECT nebo RESET.

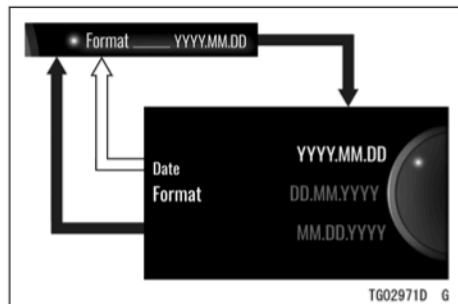

- ➔ : Při stisknutí tlačítka SELECT bude probíhat opakovaná změna
- ⇨ : Při stisknutí tlačítka RESET bude probíhat opakovaná změna

Datum

- Zvýrazněte položku „Date“ (Datum) pomocí horního nebo spodního tlačítka MODE.
- Stisknutím tlačítka SELECT přejděte na následující obrazovku.
- Nastavte datum pomocí horního nebo spodního tlačítka MODE a tlačítka SELECT.

- Stiskněte tlačítko SELECT nebo RESET.

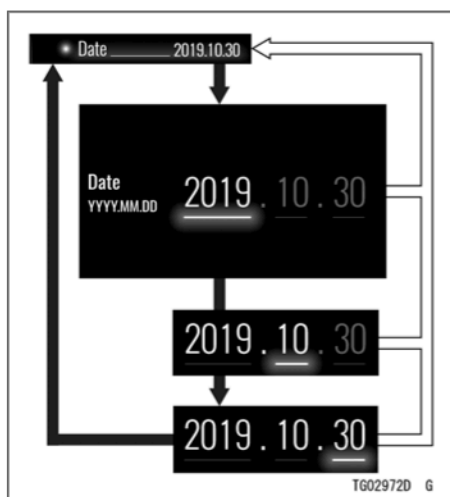

- ➔ : Při stisknutí tlačítka SELECT bude probíhat opakovaná změna
- ⇨ : Při stisknutí tlačítka RESET bude probíhat opakovaná změna

Formát (Hodiny)

Přepíná zobrazení času.

- Zvýrazněte položku „Format“ (Formát) u položky „Clock“ (Hodiny) pomocí horního nebo spodního tlačítka MODE.
- Stisknutím tlačítka SELECT přejděte na následující obrazovku.
- Pomocí horního nebo spodního tlačítka MODE zvolte 12hodinový nebo 24hodinový formát hodin.
- Stiskněte tlačítko SELECT nebo RESET.

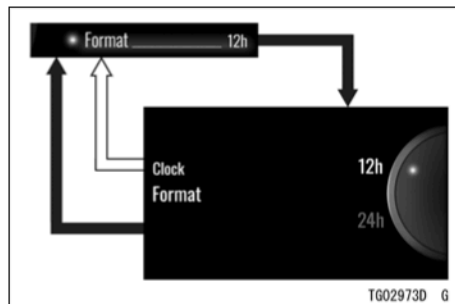

- ➔ : Při stisknutí tlačítka SELECT bude probíhat opakovaná změna
- ⇨ : Při stisknutí tlačítka RESET bude probíhat opakovaná změna

Hodiny

- Zvýrazněte položku „Clock“ (Hodiny) pomocí horního nebo spodního tlačítka MODE.
- Stisknutím tlačítka SELECT přejděte na následující obrazovku.
- Nastavte hodiny pomocí horního nebo spodního tlačítka MODE a tlačítka SELECT.
- Stiskněte tlačítko SELECT nebo RESET.

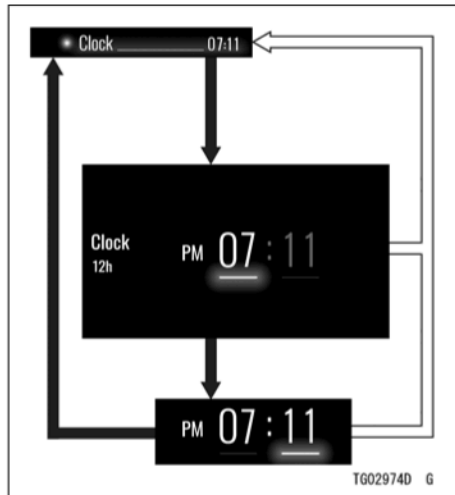
Servis**Obrazovka 1 ze 2**

- ➔ : Při stisknutí tlačítka SELECT bude probíhat opakovaná změna
- ⇨ : Při stisknutí tlačítka RESET bude probíhat opakovaná změna

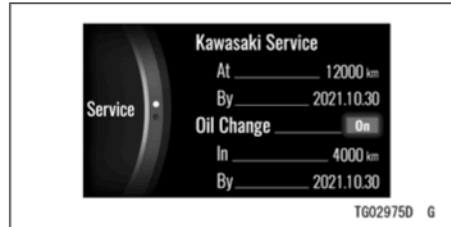

Servis Kawasaki: Prodejcem definovaný interval pro pravidelnou údržbu (může být aktivováno nebo deaktivováno autorizovaným prodejcem Kawasaki).

Výměna oleje: Uživatelem definovaný interval pro výměnu motorového oleje (uživatel může nastavit vzdálenost a připomenutí koncového data údržby).

Obrazovka 2 ze 2



Nastavení jezdce: Uživatelem definovaný interval pro údržbu (uživatel může nastavit připomenutí údržby podle vzdálenosti).

POZNÁMKA

- Deaktivovaná položka má šedou barvu.
- Vzdálenost zobrazená na tomto měřidle udává zbývající vzdálenost pro připomenutí údržby a během provozu vozidla se bude tato hodnota snižovat.
- Po dosažení nastaveného data nebo vzdálenosti se položka servisu změní na oranžovou.
- Vstupte do režimu menu.
- Zvýrazněte položku „Service“ (Servis)

pomocí horního nebo spodního tlačítka MODE.

- Stisknutím tlačítka SELECT přejděte na následující obrazovku.

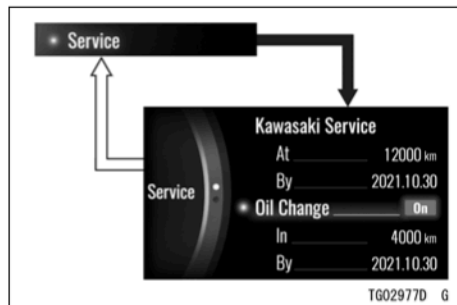

- ➔ : Při stisknutí tlačítka SELECT bude probíhat opakovaná změna
- ⇨ : Při stisknutí tlačítka RESET bude probíhat opakovaná změna

Výměna oleje

Zde se zapíná nebo vypíná upozornění na plánovanou údržbu. Zde může být také upraveno nastavení vzdálenosti.

VŠEOBECNÉ INFORMACE 581

- Zvýrazněte položku „Oil Change“ (Výměna oleje) pomocí horního nebo spodního tlačítka MODE.
- Stisknutím tlačítka SELECT přejděte na následující obrazovku.
- Pomocí horního nebo spodního tlačítka MODE zvolte možnost zapnuto nebo vypnuto.
- Stiskněte tlačítko SELECT nebo RESET.

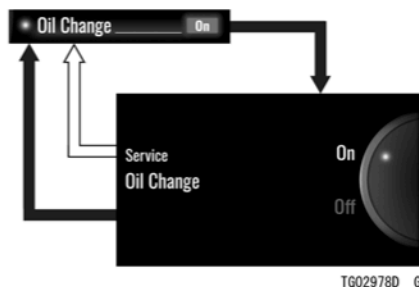

- ➔ : Při stisknutí tlačítka SELECT bude probíhat opakovaná změna
- ⇨ : Při stisknutí tlačítka RESET bude probíhat opakovaná změna

- Zvýrazněte volbu „On“ (Zapnuto) u položky „Oil Change“ (Výměna oleje) pomocí horního nebo spodního tlačítka MODE.
- Stisknutím tlačítka SELECT přejděte na následující obrazovku.
- Nastavte požadovanou vzdálenost pomocí horního nebo spodního tlačítka MODE a tlačítka SELECT.

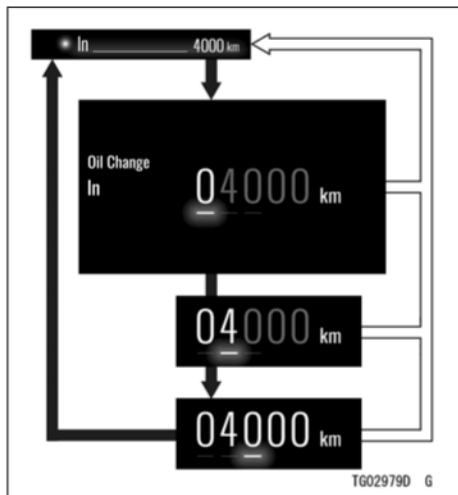

- ➔ : Při stisknutí tlačítka SELECT bude probíhat opakovaná změna
- ⇨ : Při stisknutí tlačítka RESET bude probíhat opakovaná změna

POZNÁMKA

- Nastavení data nelze měnit manuálně. Při zapnutí této funkce nebo při změně vzdálenosti se automaticky nastaví na zpoždění o 1 rok. Například, je-li aktuální datum „2020.10.30“, bude provedeno nastavení na „2021.10.30“.

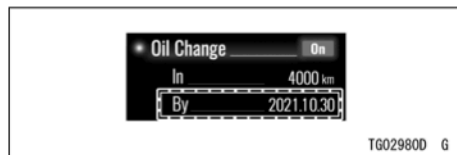

Nastavení jezdce

Zde je umožněno jezdcí provedení nastavení vzdálenosti pro určitou položku údržby.

- Zvýrazněte položku „Rider Setting“ (Nastavení jezdce) pomocí horního nebo spodního tlačítka MODE.
- Stisknutím tlačítka SELECT přejděte na následující obrazovku.
- Pomocí horního nebo spodního tlačítka MODE zvolte možnost zapnuto nebo vypnuto.

- Stiskněte tlačítko SELECT nebo RESET.

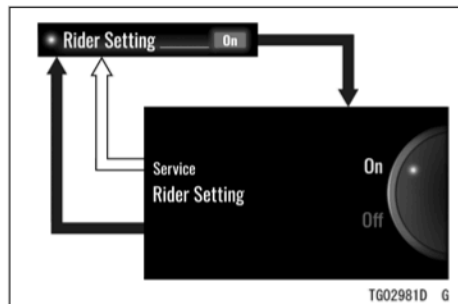

- ➔ : Při stisknutí tlačítka SELECT bude probíhat opakovaná změna
- ⇨ : Při stisknutí tlačítka RESET bude probíhat opakovaná změna

- Zvýrazněte volbu „On“ (Zapnuto) u položky „Rider Setting“ (Nastavení jezdce) pomocí horního nebo spodního tlačítka MODE.
- Stisknutím tlačítka SELECT přejděte na následující obrazovku.
- Nastavte požadovanou vzdálenost pomocí horního nebo spodního tlačítka MODE a tlačítka SELECT.

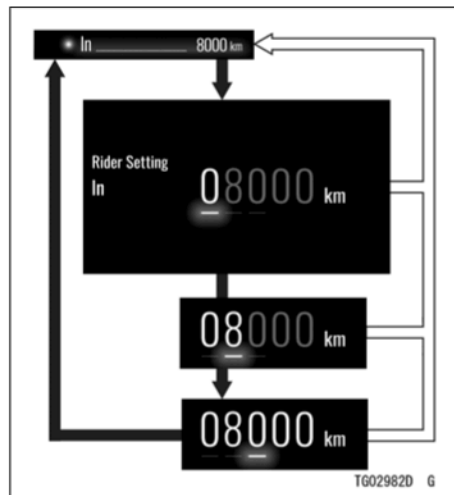

- ➔ : Při stisknutí tlačítka SELECT bude probíhat opakovaná změna
- ⇨ : Při stisknutí tlačítka RESET bude probíhat opakovaná změna

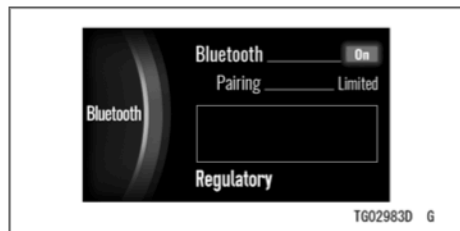
Bluetooth®

Bluetooth: Zapíná nebo vypíná bezdrátovou technologii Bluetooth.

Párování: Zapíná režim párování Bluetooth.

Předpis: Zobrazuje získanou certifikační značku

POZNÁMKA

○ *Chcete-li použít funkci Bluetooth, musíte mít aplikaci „RIDEOLGY THE APP“.*

- Vstupte do režimu menu.
- Zvýrazněte položku „Bluetooth“ (Bluetooth) pomocí horního nebo spodního tlačítka MODE.
- Stisknutím tlačítka SELECT přejděte na následující obrazovku.

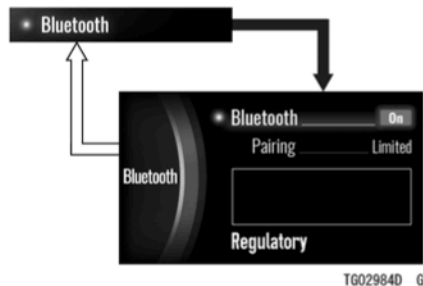

- ➔ : Při stisknutí tlačítka SELECT bude probíhat opakovaná změna
- ⇒ : Při stisknutí tlačítka RESET bude probíhat opakovaná změna

Bluetooth

Zapnutí nebo vypnutí funkce Bluetooth.

- Zvýrazněte položku „Bluetooth“ (Bluetooth) pomocí horního nebo spodního tlačítka MODE.
- Stisknutím tlačítka SELECT přejděte na následující obrazovku.
- Pomocí horního nebo spodního tlačítka MODE zvolte možnost zapnuto nebo vypnuto.
- Stiskněte tlačítko SELECT nebo RESET. Zvolíte-li možnost „On“ (zapnuto), motocykl začne vyhledávat chytré zařízení.
- Zapněte funkci Bluetooth na chytrém zařízení a spusťte aplikaci.

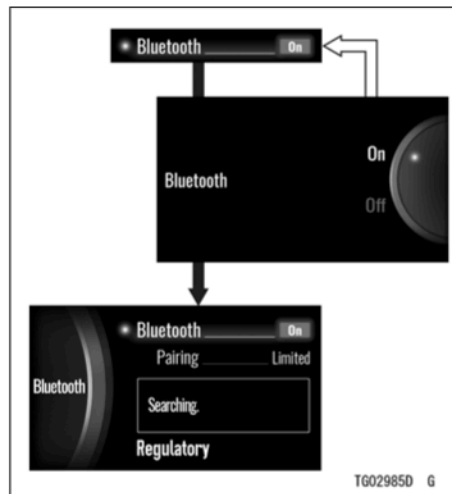

- ➔ : Při stisknutí tlačítka SELECT bude probíhat opakovaná změna
- ⇨ : Při stisknutí tlačítka RESET bude probíhat opakovaná změna

POZNÁMKA

- *Detekuje-li motocykl spárované zařízení, automaticky se připojí.*

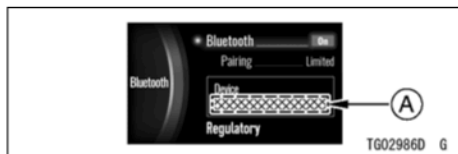

A. Název připojeného zařízení

POZNÁMKA

- *Nemá-li motocykl spárované zařízení, automaticky přepne režim párování na možnost „Open“ (Otevřít).*

Párování

Zapíná režim párování Bluetooth. Při komunikaci se spárovaným zařízením je používána možnost „Limited“ (Omezeno).

Možnost „Open“ (Otevřít) může navázat komunikaci s novým zařízením.

- Zvýrazněte položku „Pairing“ (Párování) pomocí horního nebo spodního tlačítka MODE.

- Stisknutím tlačítka SELECT přejděte na následující obrazovku.
- Pomocí horního nebo spodního tlačítka MODE zvolte možnost „Limited“ (Omezeno) nebo „Open“ (Otevřít). Zvolíte-li možnost „Open“ (Otevřít), motocykl začne vyhledávat nespárované chytré zařízení.
- Zapněte funkci Bluetooth na nespárovaném chytrém zařízení a spusťte aplikaci.

VŠEOBECNÉ INFORMACE 587

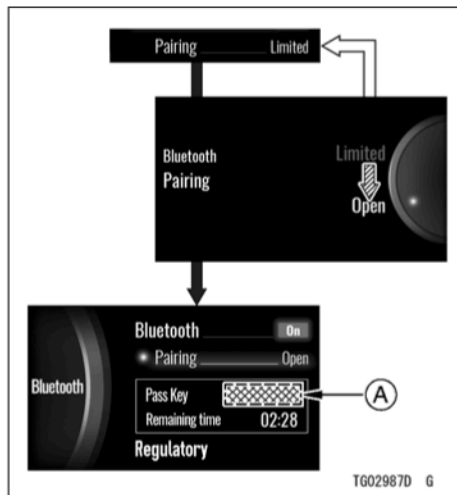

- ➔ : Při stisknutí tlačítka SELECT bude probíhat opakovaná změna
- ⇒ : Při stisknutí tlačítka RESET bude probíhat opakovaná změna
- ⇒ : Při stisknutí spodního tlačítka MODE bude probíhat opakovaná změna

A. Přístupový klíč (PIN)

- V menu pro nastavení párování v této aplikaci zvolte „Ninja 10“ a klepněte na tlačítko připojení. Motocykl zobrazuje na displeji přístupový klíč (PIN).
- Zadejte přístupový klíč (PIN) do nespárovaného zařízení

POZNÁMKA

- Pokud motocykl toto zařízení nedetekuje, přiblížte zařízení blíže k měřicím přístrojům.

Předpis

- Zvýrazněte položku „Regulatory“ (Předpis) pomocí horního nebo spodního tlačítka MODE.
- Stisknutím tlačítka SELECT přejděte na následující obrazovku.
- Stiskněte tlačítko SELECT nebo RESET.

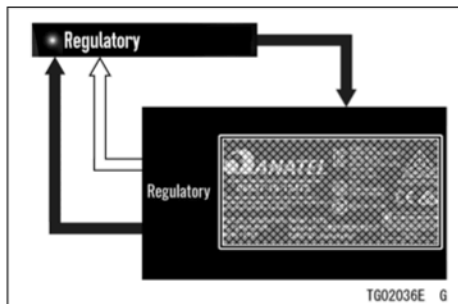

- ➔ : Při stisknutí tlačítka SELECT bude probíhat opakovaná změna
- ⇔ : Při stisknutí tlačítka RESET bude probíhat opakovaná změna

Jednotky

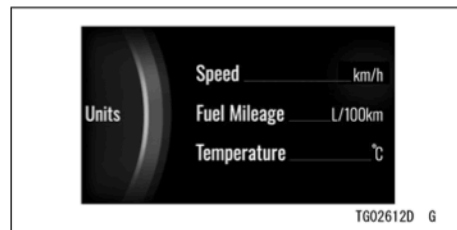

Rychlost: Přepíná jednotky rychlosti mezi km/h a mph.

Spotřeba paliva: Přepíná jednotky pro spotřebu paliva.

Teplota: Přepíná jednotky teploty mezi °C a °F.

- Vstupte do režimu menu.
- Zvýrazněte položku „Units“ (Jednotky) pomocí horního nebo spodního tlačítka MODE.
- Stisknutím tlačítka SELECT přejděte na následující obrazovku.

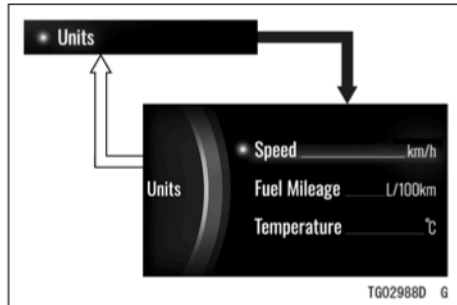

- ➔ : Při stisknutí tlačítka SELECT bude probíhat opakovaná změna
- ⇨ : Při stisknutí tlačítka RESET bude probíhat opakovaná změna

Rychlost

Zde jsou přepínány jednotky pro rychlost jízdy.

- Zvýrazněte položku „Speed“ (Rychlost) pomocí horního nebo spodního tlačítka MODE.
- Stisknutím tlačítka SELECT přejděte na následující obrazovku.

- Pomocí horního nebo spodního tlačítka MODE zvolte možnost „km/h“ nebo „mph“.
- Stiskněte tlačítko SELECT nebo RESET.

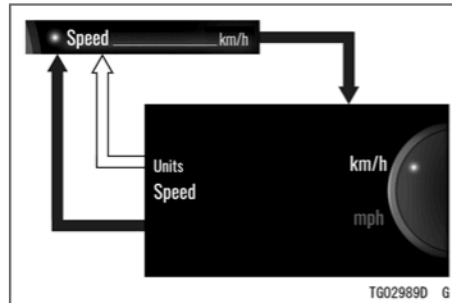

- ➔ : Při stisknutí tlačítka SELECT bude probíhat opakovaná změna
- ⇨ : Při stisknutí tlačítka RESET bude probíhat opakovaná změna

Spotřeba paliva

Přepíná jednotky pro spotřebu paliva.

- Zvýrazněte položku „Fuel Mileage“ (Spotřeba paliva) pomocí horního nebo spodního tlačítka MODE.
- Stisknutím tlačítka SELECT přejděte na

590 VŠEOBECNÉ INFORMACE

následující obrazovku.

- Pomocí horního nebo spodního tlačítka MODE zvolte jednotky.
- Stiskněte tlačítko SELECT nebo RESET.

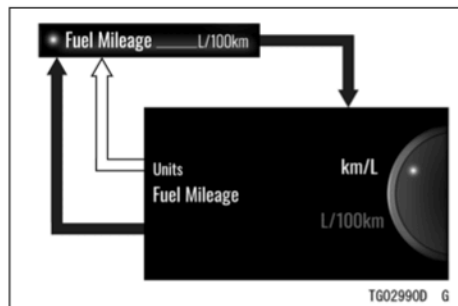

➔ : Při stisknutí tlačítka SELECT bude probíhat opakovaná změna

⇨ : Při stisknutí tlačítka RESET bude probíhat opakovaná změna

POZNÁMKA

- Volby se změní podle nastavené jednotky pomocí položky „Speed“ (Rychlost).

Teplota

Přepíná jednotky pro teplotu.

- Zvýrazněte položku „Temperature“ (Teplota) pomocí horního nebo spodního tlačítka MODE.
- Stisknutím tlačítka SELECT přejděte na následující obrazovku.
- Pomocí horního nebo spodního tlačítka MODE zvolte možnost „°C“ nebo „°F“.
- Stiskněte tlačítko SELECT nebo RESET.

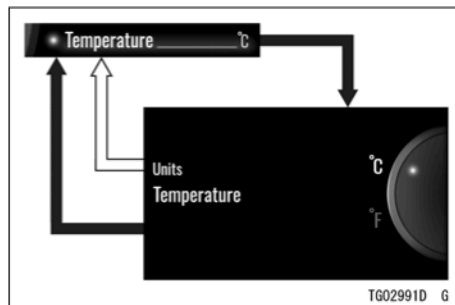

➔ : Při stisknutí tlačítka SELECT bude probíhat opakovaná změna

⇨ : Při stisknutí tlačítka RESET bude probíhat opakovaná změna

Měřicí přístroje (ZX1002L/T)

Rozvržení displeje může být zvoleno ze dvou různých typů. Viz část Režim menu.

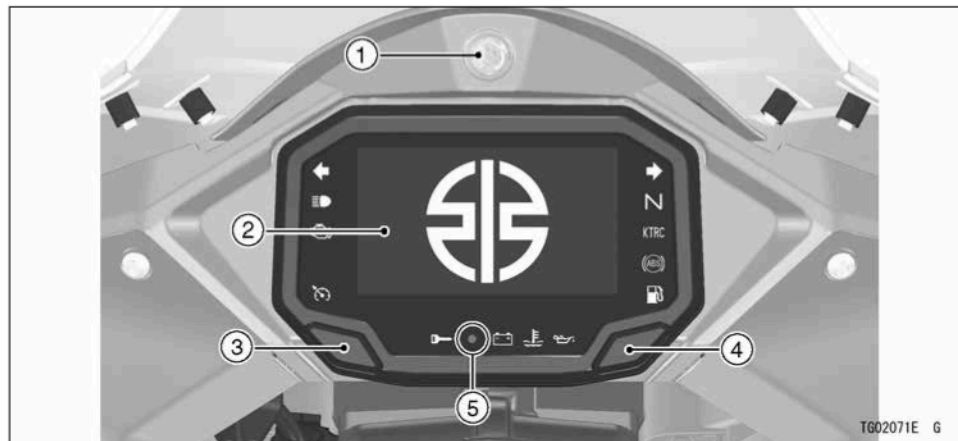

- | | |
|---|-------------------|
| 1. Indikátor řazení na vyšší převodové stupně | 4. Právě tlačítko |
| 2. Obrazovka displeje | 5. Snímač jasu |
| 3. Levé tlačítko | |

592 VŠEOBECNÉ INFORMACE

Rozvržení displeje (typ 1)

1. Ukazatel zařazeného převodového stupně
2. Kontrolka režimu integrované jízdy
3. Indikátor ekonomické jízdy
4. Indikátor systému tempomatu
5. Indikátor servisu
6. Otáčkoměr
7. Rychloměr
8. Ukazatel s dvěma funkcemi
 - Plyn
 - Tlak přední brzdy
9. Indikátor režimu KQS
10. Indikátor režimu KEBC
 - Celkové počítadlo kilometrů
 - Denní počítadlo kilometrů A/B
 - Úhel náklonu
 - Maximální úhel náklonu
 - Aktuální spotřeba paliva
 - Průměrná spotřeba paliva
 - Spotřeba paliva
 - Průměrná rychlost
 - Celková doba
 - Napětí akumulátoru
12. Ukazatel teploty chladicí kapaliny
13. Ukazatel teploty vzduchu v sání
14. Indikátor připojení Bluetooth®
15. Hodiny

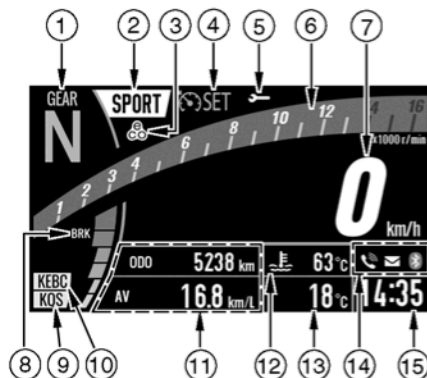

TG02073E G

Rozvržení displeje (typ 2)

1. Hodiny
2. Otáčkoměr
3. Rychloměr
4. Indikátor systému tempomatu
5. Ukazatel teploty chladicí kapaliny
6. Stopky
7. Ukazatel zařazeného převodového stupně
8. Indikátor režimu KQS
9. Indikátor připojení Bluetooth®
10. Multifunkční displej
 - Celkové počítadlo kilometrů
 - Denní počítadlo kilometrů A/B
 - Maximální úhel náklonu
11. Kontrolka režimu integrované jízdy
12. Indikátor režimu KEBC

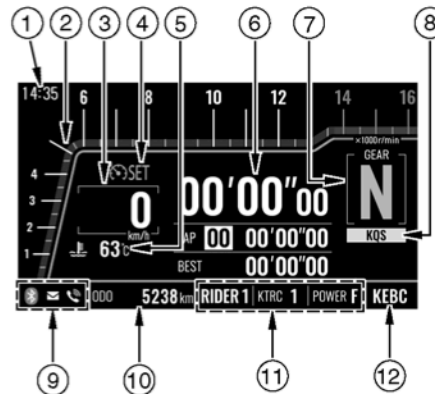

Změna barvy pozadí

- Stisknutí tlačítka RESET způsobí změnu barvy pozadí obrazovky displeje.

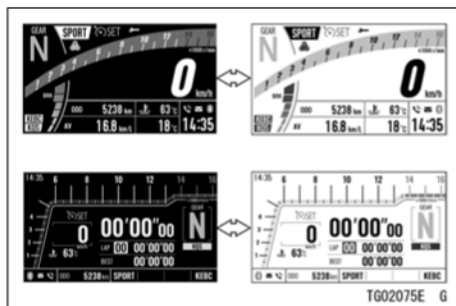

⇒ : Při stisknutí tlačítka RESET bude probíhat opakovaná změna

POZNÁMKA

- Tuto funkci může být také ovládána pravým tlačítkem. Stiskněte a držte toto tlačítko, dokud nedojde ke změně barvy pozadí.

- Pokud se ovšem na multifunkčním displeji zobrazí průměrná spotřeba paliva, spotřeba paliva, průměrná rychlost, celková doba nebo stopky, pravé tlačítko je používáno pro resetování. Barva pozadí se nezmění.

Snímač jasu

Jas měřicího přístroje je nastavován automaticky v závislosti na jasu okolního prostředí.

POZNÁMKA

- Dávejte pozor, abyste při jízdě s tímto motocyklem nezakryli snímač okolního jasu na měřicím přístroji.

Nastavení jasu měřicího přístroje

- Jas tohoto měřicího přístroje může být nastaven ve třech úrovních. Viz Jas v části Režim menu.

Kontrolky

1.  Kontrolka levého ukazatele směru (zelená)
2.  Kontrolka pravého ukazatele směru (zelená)
3.  Kontrolka dálkového světla (modrá)
4.  Výstražná kontrolka motoru (žlutá)
5.  Kontrolka tempomatu (bílá)
6.  Kontrolka neutrálu (zelená)
7.  KTRC Kontrolka KTRC (žlutá)
8.  Kontrolka ABS (žlutá)
9.  Výstražná kontrolka množství paliva (oranžová)
10.  Výstražná kontrolka imobilizéru (červená)
11.  Výstražná kontrolka akumulátoru (červená)
12.  Výstražná kontrolka teploty chladicí kapaliny (červená)
13.  Výstražná kontrolka tlaku oleje (červená)

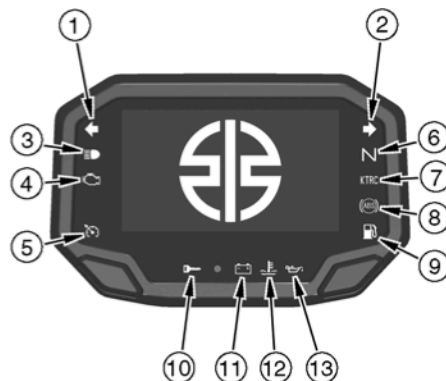











TG02077E G

Funkce indikátoru po úvodním zapnutí



Po zapnutí zapalování se všechny kontrolky rozsvítí/zhasnou, jak je uvedeno v tabulce. Nepracuje-li jakýkoli indikátor správně, svěťte kontrolu autorizovanému prodejci Kawasaki.

SVÍTÍ			Kontrolky	
<input type="checkbox"/>	<input type="checkbox"/>	<input type="checkbox"/>	 	
<input type="checkbox"/>	<input type="checkbox"/>	<input checked="" type="checkbox"/>	 	
<input type="checkbox"/>	<input checked="" type="checkbox"/>	<input checked="" type="checkbox"/>	   KTRC 	

SVÍTÍ: Je-li klíček ve spínací skříňce v poloze zapnuto.

 : Po několika sekundách

 : Je-li startován motor.

: Svítí.

: Nesvítí.



*  : zhasne krátce po rozjezdu motocyklu.

Jestliže výstražné kontrolky nebo indikátory svítí nebo blikají



Objeví-li se výstražné kontrolky, může dojít k problému s funkcí vozidla.

Po zastavení vozidla na bezpečném místě postupujte podle pokynů v tabulce.

* : Čísla v tomto sloupci odpovídají referenčním číslům na předcházející straně.

*Č.	Kontrolky	Stav	Akce
10		Bliká	System imobilizéru je poškozen. Tato kontrolka bliká, je-li použit nesprávně kódovaný klíček nebo dojde-li mezi anténou a klíčkem k nesprávné komunikaci. Kontaktujte autorizovaného prodejce Kawasaki.
11		SVÍTÍ	Tato kontrolka se rozsvítí, je-li napětí akumulátoru nižší než 11,0 V nebo vyšší než 16,0 V. Je-li napětí akumulátoru nižší než 11,0 V, proveďte jeho nabití. Nedojde-li tímto způsobem k vyřešení problému, kontaktujte autorizovaného prodejce Kawasaki.
12		SVÍTÍ	Tato kontrolka se rozsvítí vždy v případě, kdy je teplota chladicí kapaliny během provozu příliš vysoká. Zastavte motor a po jeho vychladnutí zkontrolujte v nádrži chladicí kapaliny množství chladicí kapaliny. Je-li množství chladicí kapaliny nedostatečné, doplňte do nádržky potřebné množství chladicí kapaliny. Kontaktujte autorizovaného prodejce Kawasaki.

598 VŠEOBECNÉ INFORMACE

*Č.	Kontrolky	Stav	Akce
13		SVÍTÍ	Tato kontrolka se rozsvítí, kdykoli je tlak oleje nebezpečně nízký nebo je-li klíček ve spínací skříňce nastaven v poloze zapnuto a motor není v chodu. Zůstane-li tato kontrolka svítit i při vyšších otáčkách, než je volnoběh, ihned zastavte motor a zkontrolujte množství motorového oleje. Je-li množství motorového oleje nedostatečné, doplňte motorový olej. Je-li množství motorového oleje správné, kontaktujte autorizovaného prodejce Kawasaki.
9		SVÍTÍ	Zbývající palivo: Asi 4,1 l Při nejbližší příležitosti doplňte palivo. Je-li vozidlo na bočním stojanu, výstražná kontrolka nedokáže odhadnout množství zbývajícího paliva v nádrži. Chcete-li ověřit množství paliva v nádrži, postavte motocykl do svislé polohy.
		Bliká	Výstražný systém množství paliva nepracuje správně. Kontaktujte autorizovaného prodejce Kawasaki.
4		SVÍTÍ	Systém DFI je poškozen. Kontaktujte autorizovaného prodejce Kawasaki.
		Bliká	

*Č.	Kontrolky	Stav	Akce
8		SVÍTÍ	Kontrolka ABS se může rozsvítit při následujících specifických podmínkách*1. Rozsvítí-li se tato kontrolka, nejdříve vypněte a potom znovu zapněte zapalování a rozjeďte se s motocyklem. Kontrolka ABS by potom měla zhasnout. Jestliže nezhasne, mohlo dojít k poruše ABS. ABS nebude funkční, ale konvenční brzdy pracují. Kontaktujte autorizovaného prodejce Kawasaki.

- *1:
- Po nepřetržité jízdě na nerovné vozovce.
 - Je-li motor startován se zvednutým stojanem a je-li v převodovce zařazen převodový stupeň, a zadní kolo se otáčí.
 - Při akceleraci, která je tak prudká, že přední kolo zvedne nad zem.
 - V případě, kdy bylo ABS vystaveno silnému elektrickému rušení.
 - Je-li abnormální tlak v pneumatikách. Upravte tlak vzduchu v pneumatikách.
 - Je-li použita pneumatika, která se liší od standardní velikosti. Použijte pneumatiku se standardním rozměrem.
 - Je-li deformován ráfek kola. Vyměňte kolo.

600 VŠEOBECNÉ INFORMACE



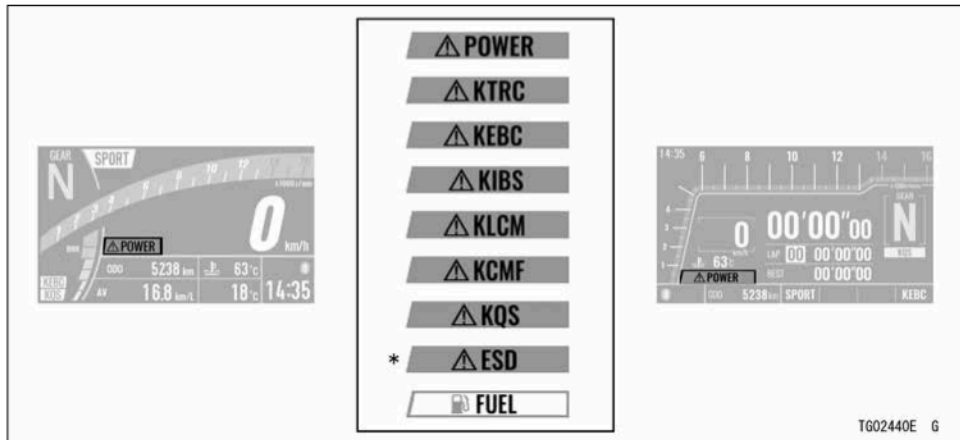

Je-li zobrazena výstražná zpráva

Objeví-li se výstražné zprávy, může dojít k problému s funkcí vozidla. Svěřte kontrolu autorizovanému prodejci Kawasaki.



* : Může se objevit výstražná zpráva ESD, je-li klíček ve spínací skříňce v poloze zapnuto a je-li motocykl v pohybu. Objeví-li se tato zpráva, nejdříve se zcela zastaveným motocyklem vypněte a potom znovu zapněte zapalování. Výstražná zpráva ESD zmizí. Jestliže tato zpráva nezmizí, kontaktujte autorizovaného prodejce Kawasaki.

Ostatní kontrolky

Kontrolky	Stav
	Je-li přepínač ukazatelů směru přepnut doleva, bude blikat tato kontrolka.
	Je-li přepínač ukazatelů směru přepnut doprava, bude blikat tato kontrolka.
	Při zapnutí dálkového světla bude svítit tato kontrolka.
	Je-li zapnutý systém tempomatu, bude svítit tato kontrolka. Podrobnější informace o tomto systému najdete v části Systém elektronického tempomatu v kapitole JAK ŘÍDIT MOTOCYKL.
N	Je-li v převodovce zařazen neutráل, bude svítit tato kontrolka.
KTRC	Je-li systém kontroly trakce KTRC v provozu, tato kontrolka bliká.
	Po otočení klíčku ve spínací skříňce do polohy vypnuto (OFF) začne tato kontrolka blikat ^{*2} a indikuje tak aktivaci systému imobilizéru. Po uplynutí 24 hodin výstražná kontrolka imobilizéru přestane blikat. Systém imobilizéru je ovšem stále funkční.

*2: Režim blikání výstražné kontrolky imobilizéru může být zapnutý nebo vypnutý. Viz část Režim menu.

Rychloměr/Otáčkoměr

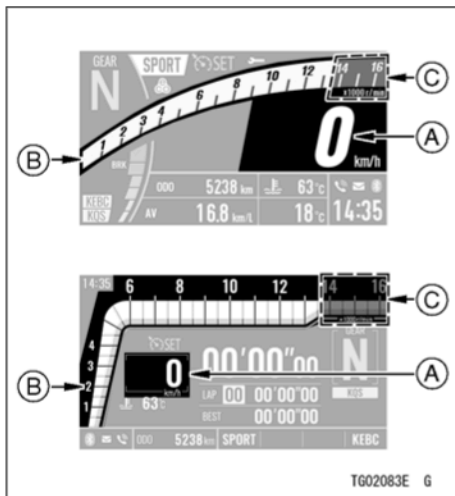

- A. Rychloměr
- B. Otáčkoměr
- C. Červená zóna

Rychloměr

Tento rychloměr je digitální a může být nastaven na km/h nebo mph.

Nastavení jednotek můžete změnit tak, aby vyhovovalo místním předpisům. Před jízdou se ujistěte, zda jsou nastaveny správné jednotky (km/h nebo mph). Viz část Režim menu.

Otáčkoměr

Otáčkoměr zobrazuje otáčky motoru v otáčkách za minutu (ot./min).

UPOZORNĚNÍ

Otáčky motoru by neměly vstoupit do červené zóny. Jsou-li otáčky v červené zóně, motor je přetěžován a může dojít k jeho vážnému poškození.

Popis

Ukazatel teploty chladicí kapaliny

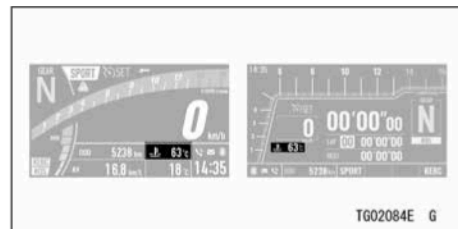

Tento ukazatel zobrazuje teplotu chladicí kapaliny. Je-li teplota chladicí kapaliny nižší než 40 °C, na displeji bude zobrazeno „0“.

Stoupne-li teplota chladicí kapaliny nad hodnotu 115 °C, ukazatel začne blikat a rozsvítí se výstražná kontrolka teploty chladicí kapaliny. Stoupne-li teplota chladicí kapaliny na hodnotu 120 °C, nebo na vyšší teplotu, bude zobrazen symbol „Hi“ a začne blikat. Stále bude svítit výstražná

kontrolka teploty chladicí kapaliny. Tímto způsobem je řidič motocyklu upozorňován na vysokou teplotu chladicí kapaliny.

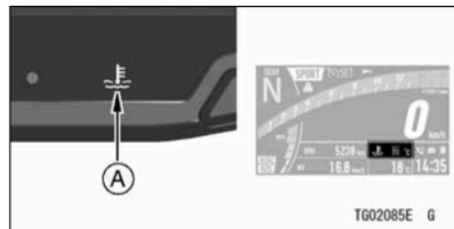

A. Výstražná kontrolka teploty chladicí kapaliny

UPOZORNĚNÍ

Je-li zobrazena teplota chladicí kapaliny „Hi“, zastavte motor. Ponechání motoru v chodu může vést k jeho vážnému poškození přehřátím.

Ukazatel zařazeného převodového stupně

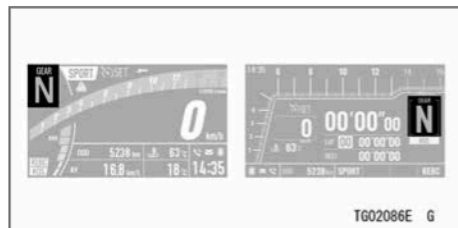

Je zobrazen aktuální převodový stupeň. Je-li v převodovce zařazená neutrál, objeví se „N“.

POZNÁMKA

- *Nejsou-li převodové stupně v převodovce správně zařazené, ukazatel zařazeného převodového stupně zmizí.*

Kontrolka režimu integrované jízdy

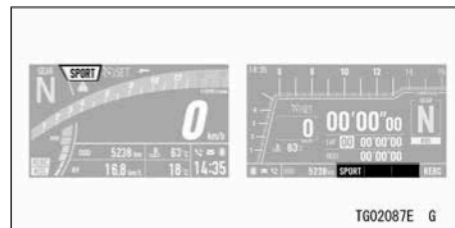

Je zobrazeno aktuální nastavení režimu integrované jízdy. Viz část Režimy integrované jízdy v kapitole JAK ŘÍDIT MOTOCYKL.

Indikátor systému tempomatu

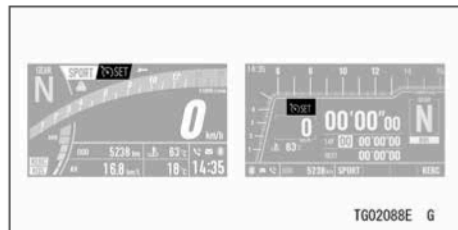

Je zobrazen stav systému elektronického ovládní tempomatu. Viz část Systém elektronického ovládní tempomatu v kapitole JAK ŘÍDIT MOTOCYKL.

Indikátor režimu KQS

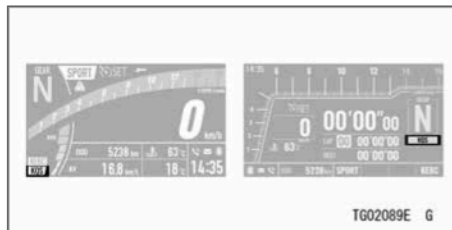

Je zobrazeno aktuální nastavení režimu KQS. Viz část Systém rychlého řazení Kawasaki (KQS) v kapitole JAK ŘÍDIT MOTOCYKL.

Nastavení systému KQS

- Viz Nastavení vozidla v části Režim menu.

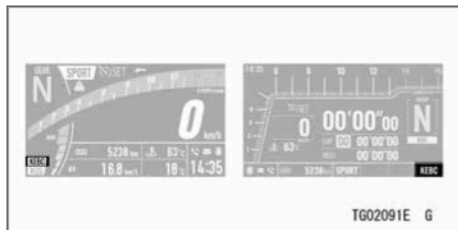
Indikátor režimu KEBC

Je zobrazeno aktuální nastavení režimu KEBC.

Viz část Ovládání motorové brzdy Kawasaki (KEBC) v kapitole JAK ŘÍDIT MOTO-CYKL.

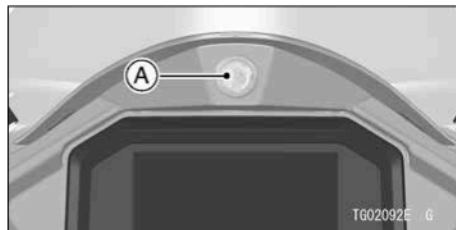
Indikátor řazení na vyšší převodové stupně**A. Indikátor řazení na vyšší převodové stupně**

Tento indikátor řazení na vyšší převodové stupně je umístěn na horní části měřících přístrojů. Tento indikátor bliká, aby informoval jezdce o dalším načasování řazení nahoru, když otáčky motoru dosáhnou nastavené hodnoty.

Nastavenou hodnotu můžete upravit a tuto funkci můžete také vypnout.

Nastavení indikátoru řazení na vyšší převodové stupně

- Viz Nastavení vozidla v části Režim menu.

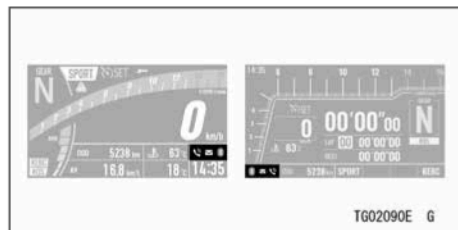
Indikátor připojení Bluetooth®

Ikona Bluetooth se rozsvítí, jakmile se vaše chytré zařízení připojeno k vozidlu. Ikona telefonu bude zobrazena, když vaše chytré zařízení přijímá telefonní hovor. Ikona obálky bude zobrazena, když bude přijímán e-mail nebo textová zpráva.



- A. Ikona telefonu
- B. Ikona obálky

Jak nastavit připojení Bluetooth

- Viz Bluetooth v části Režim menu.

Připojení Bluetooth®

Tento motocykl se může připojit k chytrému zařízení prostřednictvím vestavěné bezdrátové technologie Bluetooth.

Pomocí aplikace „RIDEOLGY THE APP“ můžete získat přístup k několika údajům o vašem vozidle a můžete upravit několik položek nastavení. Další podrobnosti najdete v aplikaci.

VAROVÁNÍ

Z bezpečnostních důvodů nepoužívejte chytré zařízení během řízení motocyklu.

POZNÁMKA

- Některá chytrá zařízení nemusí být kompatibilní, i když mají k dispozici technologii Bluetooth.
- Slovní označení a loga Bluetooth® jsou registrované ochranné známky vlastněné společností Bluetooth SIG, Inc.



TG02619D G

Ukazatel teploty vzduchu v sání (Pouze u rozvržení displeje typu 1)

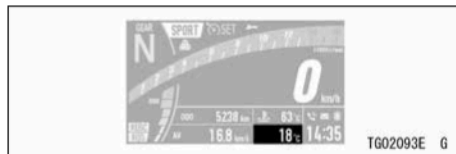

Zobrazuje teplotu vzduchu ve skříni vzduchového filtru.

POZNÁMKA

- Teplota vzduchu v sání je zobrazována v rozsahu od $-20\text{ }^{\circ}\text{C}$ až do $60\text{ }^{\circ}\text{C}$.
- Tato teplota nemusí být tímto přístrojem zobrazena správně, je-li snímač teploty vzduchu vlhký.

Indikátor ekonomické jízdy (Pouze u rozvržení displeje typu 1)

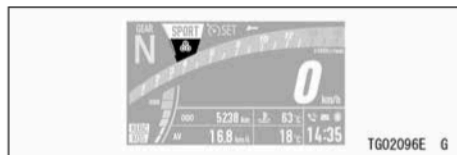

Při stylu jízdy, který je zaměřen na nízkou spotřebu paliva, se na displeji objeví indikátor ekonomické jízdy. Tím je indikován režim nízké spotřeby paliva. Sledování indikátoru ekonomické jízdy může jezdcí pomoci minimalizovat spotřebu paliva.

VAROVÁNÍ

Nesledování dopravní situace během jízdy zvyšuje riziko nehody s možným následkem vážného nebo smrtelného zranění. Nepřestávejte sledovat okolní provoz a nekoncentrujte se přímo na indikátor ekonomické jízdy. Pozorujte jej pomocí periferního vidění.

Ukazatel s dvěma funkcemi (Pouze u rozvržení displeje typu 1)

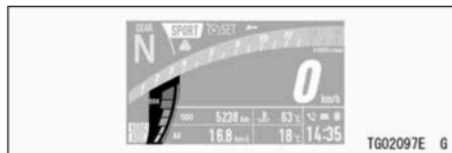

Tento ukazatel zobrazuje tlak kapaliny v potrubí přední brzdy nebo úhel otevření rukojeti plynu.

Nastavení ukazatele s dvěma funkcemi

- Stisknutím středního tlačítka přepnete zobrazený ukazatel.

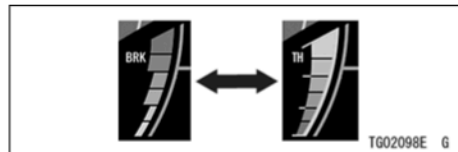

➔ : Při stisknutí středního tlačítka bude probíhat opakovaná změna

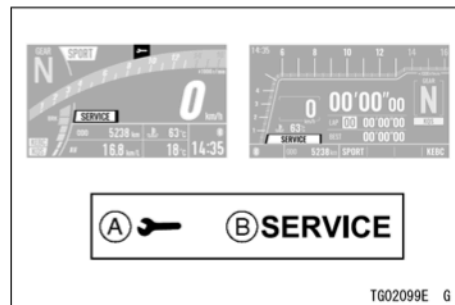
Indikátor servisu

- A. Indikátor servisu
B. Zpráva „SERVICE“

Tento motocykl má tři typy připomenutí údržby. Standardní plán údržby Kawasaki, uživatelem definovaný interval pro olej a uživatelem definovaný interval pro pravidelnou údržbu, které vám pomohou s údržbou vašeho stroje Kawasaki.

Dosáhne-li datum nebo vzdálenost nastavené hodnoty, zobrazí se indikátor servisu a zpráva na displeji při každém zapnu-

tí zapalování.

Po uplynutí 30 sekund zmizí pouze zpráva „SERVICE“.

Nastavení připomenutí údržby

- Viz Servis v části Režim menu.

Ovládací tlačítka

Horní tlačítko MODE, spodní tlačítko MODE a tlačítko RESET na levé rukojeti řídítek, tlačítko volby SELECT na pravé rukojeti řídítek a levé a pravé tlačítko na měřicím přístroji jsou používána pro ovládání různých funkcí zobrazených na obrazovce displeje.

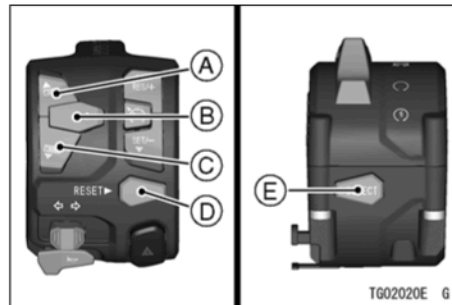

- A. Horní tlačítko MODE
- B. Střední tlačítko
- C. Spodní tlačítko MODE
- D. Tlačítko RESET
- E. Tlačítko SELECT



- F. Levé tlačítko
- G. Pravé tlačítko

Multifunkční displej

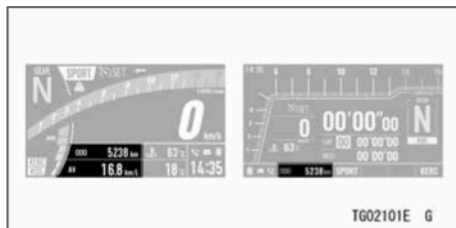

- Stisknutím horního tlačítka MODE nebo levého tlačítka provedte volbu níže uvedených položek. Položky na displeji se zapínají v následujícím pořadí.

Celkové počítadlo kilometrů

Denní počítadlo kilometrů A

Denní počítadlo kilometrů B

Úhel náklonu*

Maximální úhly náklonu

* : Pouze u rozvržení displeje typu 1

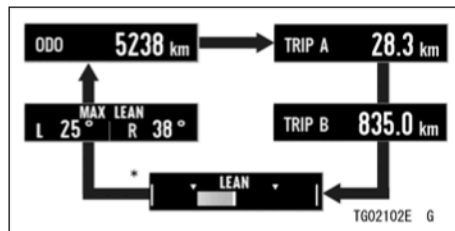

➔ : Při stisknutí horního tlačítka MODE nebo levého tlačítka bude probíhat opakovaná změna

* : Pouze u rozvržení displeje typu 1

- U rozvržení displeje typu 1 stiskněte spodní tlačítko MODE nebo pravé tlačítko a zvolte níže zobrazené položky. Položky na displeji se zapínají v následujícím pořadí.

Aktuální spotřeba paliva
Průměrná spotřeba paliva
Spotřeba paliva
Průměrná rychlost
Celková doba
Napětí akumulátoru

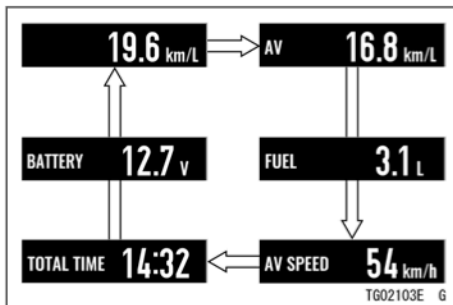

⇒ : Při stisknutí spodního tlačítka MODE nebo pravého tlačítka bude probíhat opakovaná změna

Celkové počítadlo kilometrů

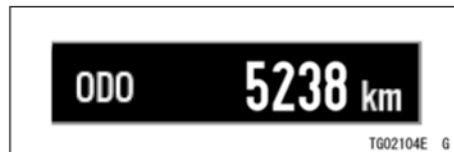

Celkové počítadlo kilometrů zobrazuje celkovou ujetou vzdálenost. Toto počítadlo nemůže být vynulováno.

POZNÁMKA

○ *Jakmile toto počítadlo dosáhne hodnoty 999999, dojde k jeho zastavení a zablokování.*

Denní počítadlo kilometrů

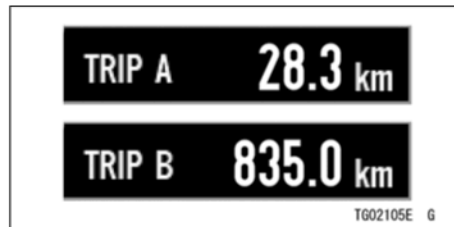

614 VŠEOBECNÉ INFORMACE

Denní počítadlo kilometrů zobrazuje ujetou vzdálenost od posledního vynulování.

POZNÁMKA

○ *Dosáhne-li denní počítadlo kilometrů během jízdy hodnoty 9999,9, počítadlo se vynuluje a zahájí načítání opět od hodnoty 0,0.*

Jak vynulovat počítadlo

Viz část Resetování multifunkčního displeje.

Úhel náklonu

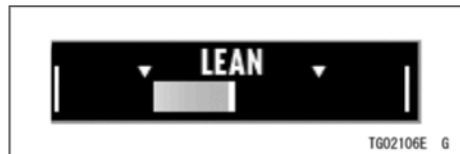

Zobrazuje úhel náklonu vozidla. Čím větší je náklon, tím větší je ukazatel.

Maximální úhly náklonu



Zobrazuje maximální úhly náklonu vozidla pomocí numerické hodnoty.

Jak vynulovat počítadlo

Viz část Resetování multifunkčního displeje.

Aktuální spotřeba paliva



Zobrazuje okamžitou spotřebu paliva.

POZNÁMKA

- *Je-li klíček ve spínací skříňce nastaven do polohy zapnuto, zobrazí se číselná hodnota „--.“. Po několika sekundách jízdy bude zobrazena číselná hodnota.*

Průměrná spotřeba paliva

Zobrazuje průměrnou spotřebu paliva od vynulování.

Jak vynulovat počítadlo

Viz část Resetování multifunkčního displeje.

Spotřeba paliva

Zobrazuje množství paliva spotřebovaného od vynulování.

POZNÁMKA

- *Jakmile toto počítadlo dosáhne hodnoty 99,9, dojde k jeho zastavení a zablokování.*

Jak vynulovat počítadlo

Viz část Resetování multifunkčního displeje.

Průměrná rychlost



Zobrazuje průměrnou rychlost vozidla od vynulování.

Jak vynulovat počítadlo

Viz část Resetování multifunkčního displeje.

Celková doba



Zobrazuje dobu, která uplynula, když byl klíček ve spínací skříňce v poloze zapnuto.

POZNÁMKA

- *Jakmile bude dosaženo hodnoty 99:59, displej se zastaví a zablokuje.*

Jak vynulovat počítadlo

Viz část Resetování multifunkčního displeje.

Napětí akumulátoru



Zobrazuje aktuální napětí akumulátoru.

POZNÁMKA

- *Napětí akumulátoru je zobrazeno v rozsahu 9,0–16,0 V. Dojde-li k překročení rozsahu displeje, indikace je pevně nastavena na maximální nebo minimální hodnotu.*

- Napětí akumulátoru zobrazené na tomto displeji se může lišit od numerické hodnoty napětí akumulátoru, která byla změřena jiným zařízením.

Resetování multifunkčního displeje

Resetovány mohou být následující položky multifunkčního displeje. K dispozici jsou dva způsoby resetování.

Denní počítadlo kilometrů A/B
Maximální úhly náklonu
Průměrná spotřeba paliva
Spotřeba paliva
Průměrná rychlost
Celková doba

Resetování pomocí tlačítka RESET

POZNÁMKA

- Stisknete-li libovolné tlačítko (horní MODE, spodní MODE, střední, SELECT, levé, pravé), zatímco tato položka bliká, resetování se zruší.
- Po pěti sekundách blikání této položky se resetování zruší.

Je-li zobrazena pouze jedna resetovatelná položka:

- Stisknete tlačítko RESET a držte jej, dokud nebude resetování dokončeno.

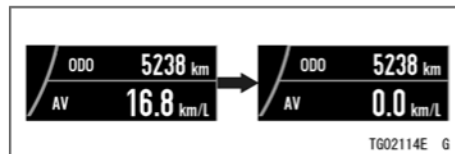

- ➔ : Při stisknutí a držení tlačítka RESET bude probíhat opakovaná změna

Jsou-li zobrazeny dvě resetovatelné položky:

- Stiskněte tlačítko RESET a držte jej stisknuto. Resetovatelná položka začne blikat.
- Blikající položka znamená, že je zvolena. Stisknutím tlačítka RESET provedte volbu položky.
- Stiskněte tlačítko RESET a držte jej, dokud nebude resetování dokončeno.

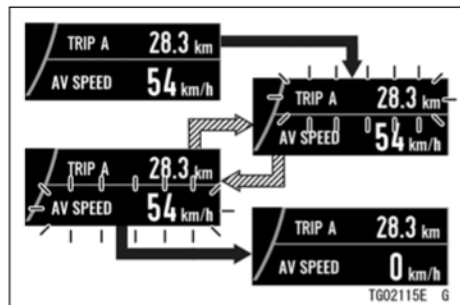

- ➔ : Při stisknutí a držení tlačítka RESET bude probíhat opakovaná změna
- ⇒ : Při stisknutí tlačítka RESET bude probíhat opakovaná změna

Není-li zobrazena žádná resetovatelná položka:

- Stiskněte tlačítko RESET a držte jej stisknuto. Objeví se zpráva „RESET ALL“ (Kompletní resetování).
- Zpráva „RESET ALL“ (Kompletní resetování) znamená, že budou resetovány všechny resetovatelné položky. Stiskněte tlačítko RESET a držte jej, dokud nebude resetování dokončeno.

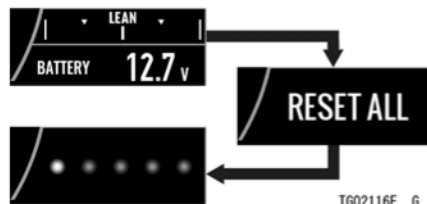

- ➔ : Při stisknutí a držení tlačítka RESET bude probíhat opakovaná změna

POZNÁMKA

- Je-li klíček ve spínací skříňce nastaven do polohy vypnuto během resetování, resetování nebude prováděno.

Resetování pomocí tlačítek na měřicím přístroji

- Zobrazte na multifunkčním displeji resetovatelnou položku.
- Stiskněte levé nebo pravé tlačítko a držte jej, dokud nebude resetování dokončeno.

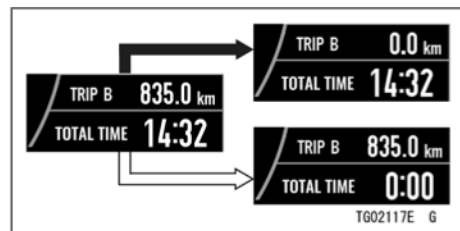

- ➔ : Při stisknutí a držení levého tlačítka bude probíhat opakovaná změna
- ⇒ : Při stisknutí a držení pravého tlačítka bude probíhat opakovaná změna

Režim menu

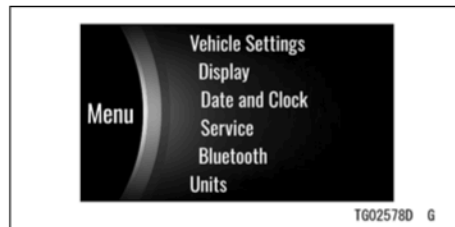

V režimu menu mohou být nastaveny různé funkce tohoto vozidla.

POZNÁMKA

○ *Překročili rychlost vozidla 5 km/h, režim menu nelze zobrazit.*

Jak vstoupit/vystoupit z režimu menu.

- Stiskněte a držte tlačítko SELECT, abyste vstoupili do režimu menu.
- Stisknete tlačítko RESET, abyste režim opustili.

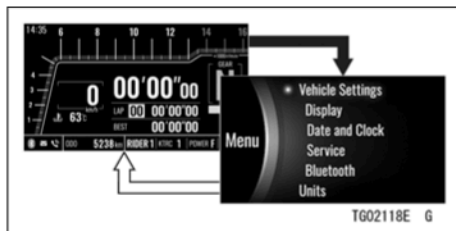

- ➔ : Při stisknutí a držení tlačítka SELECT bude probíhat opakovaná změna
- ➡ : Při stisknutí tlačítka RESET bude probíhat opakovaná změna

Základní operace v režimu menu

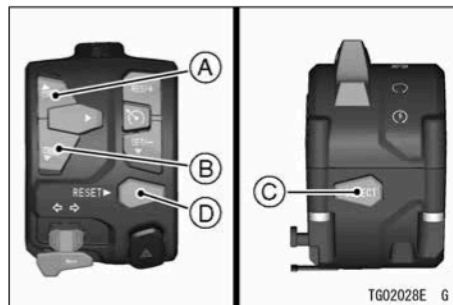

- A. Pohyb zvýrazněné položky
- B. Pohyb zvýrazněné položky
- C. Přesun na další obrazovku (nastavit)
- D. Návrat zpět na předcházející obrazovku (zrušit)

Nastavení vozidla

Obrazovka 1 ze 2

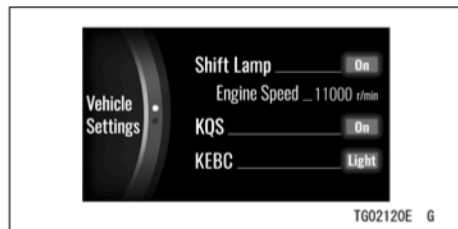

Kontrolka řazení: Zapnutí nebo vypnutí systému indikátoru řazení na vyšší převodové stupně.

Otáčky motoru: Nastavte otáčky motoru pro indikátor řazení na vyšší převodové stupně.

Systém rychlého řazení KQS: Zapněte nebo vypněte systém KQS.

Motorová brzda KEBC: Vypnutí nebo zapnutí motorové brzdy Kawasaki KEBC

Obrazovka 2 ze 2

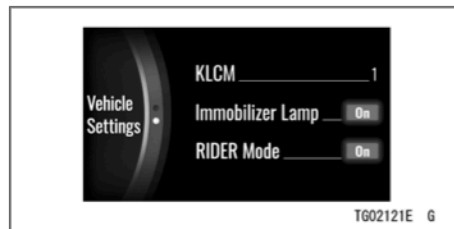

Systém kontroly rozjezdů KLCM: Zvolte úroveň zrychlení pro systém kontroly rozjezdů KLCM

Kontrolka imobilizéru: Zapnutí nebo vypnutí režimu blikání výstražné kontrolky imobilizéru.

Režim RIDER: Zapněte nebo vypněte režim RIDER.

- Vstupte do režimu menu.
- Zvýrazněte položku „Vehicle Settings“ (Nastavení vozidla) pomocí horního nebo spodního tlačítka MODE.
- Stisknutím tlačítka SELECT přejděte na následující obrazovku.

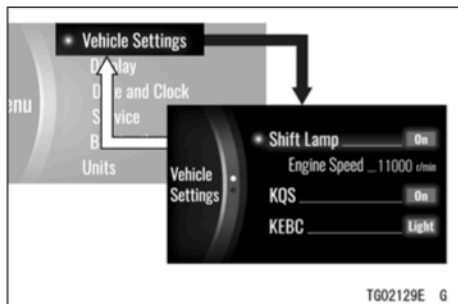

- ➔ : Při stisknutí tlačítka SELECT bude probíhat opakovaná změna
- ⇨ : Při stisknutí tlačítka RESET bude probíhat opakovaná změna

Kontrolka řazení

Zapíná nebo vypíná systém indikátoru řazení na vyšší převodové stupně.

- Zvýrazněte položku „Shift Lamp“ (Kontrolka řazení) pomocí horního nebo spodního tlačítka MODE.
- Stisknutím tlačítka SELECT přejděte na následující obrazovku.
- Pomocí horního nebo spodního tlačítka MODE zvolte možnost zapnuto nebo vypnuto.

- Stiskněte tlačítko SELECT nebo RESET.

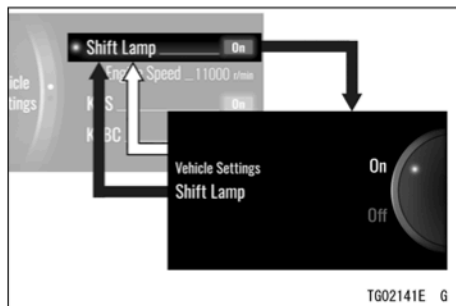

- ➔ : Při stisknutí tlačítka SELECT bude probíhat opakovaná změna
- ⇨ : Při stisknutí tlačítka RESET bude probíhat opakovaná změna

POZNÁMKA

- Viz část Popis, kde jsou uvedeny podrobnosti o funkci indikátoru řazení na vyšší převodové stupně.

Otáčky motoru

Nastavuje časování, kdy pracuje indikátor řazení na vyšší převodové stupně.

POZNÁMKA

- *Je-li nastavení „Shift lamp“ (Kontrolka řazení) vypnuto, tato položka je zašedlá.*
- Zvýrazněte položku „Engine speed“ (Otáčky motoru) pomocí horního nebo spodního tlačítka MODE.
- Stisknutím tlačítka SELECT přejděte na následující obrazovku.
- Pomocí horního nebo spodního tlačítka MODE nastavte požadované otáčky motoru.
- Stiskněte tlačítko SELECT nebo RESET.

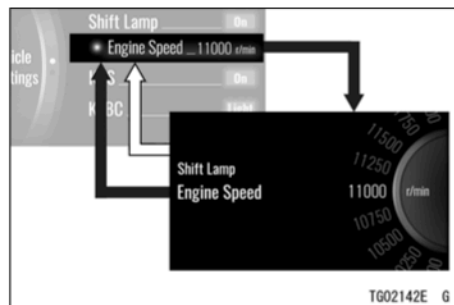

- ➔ : Při stisknutí tlačítka SELECT bude probíhat opakovaná změna
- ↔ : Při stisknutí tlačítka RESET bude probíhat opakovaná změna

Systém rychlého řazení KQS

Zapíná nebo vypíná systém rychlého řazení KQS (Kawasaki Quick Shift).

- Zvýrazněte položku „KQS“ (Systém rychlého řazení KQS) pomocí horního nebo spodního tlačítka MODE.
- Stisknutím tlačítka SELECT přejděte na následující obrazovku.
- Pomocí horního nebo spodního tlačítka

624 VŠEOBECNÉ INFORMACE

MODE zvolte možnost zapnuto nebo vypnuto.

- Stiskněte tlačítko SELECT nebo RESET.

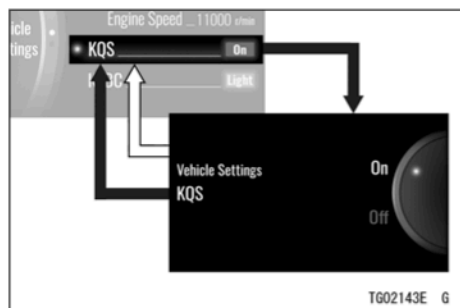

- ➔ : Při stisknutí tlačítka SELECT bude probíhat opakovaná změna
- ⇨ : Při stisknutí tlačítka RESET bude probíhat opakovaná změna

POZNÁMKA

○ Podrobnosti o systému KQS najdete v části *Systém rychlého řazení Kawasaki (KQS)* v kapitole *JAK ŘÍDIT MOTOCYKL*.

Motorová brzda KEBC

Zapíná nebo vypíná funkci motorové brzdy Kawasaki (KEBC).

- Zvýrazněte položku „KEBC“ (Systém motorové brzdy Kawasaki) pomocí horního nebo spodního tlačítka MODE.
- Stisknutím tlačítka SELECT přejděte na následující obrazovku.
- Pomocí horního nebo spodního tlačítka MODE zvolte možnost zapnuto nebo vypnuto.
- Stiskněte tlačítko SELECT nebo RESET.

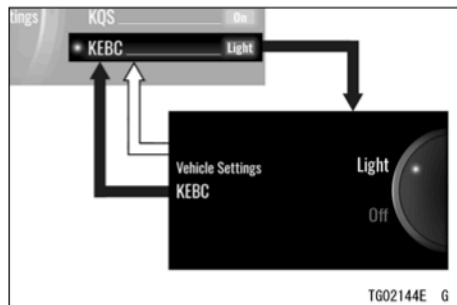

- ➔ : Při stisknutí tlačítka SELECT bude probíhat opakovaná změna
- ⇨ : Při stisknutí tlačítka RESET bude probíhat opakovaná změna

Systém kontroly rozjezdů KLCM

Přepíná režimy u systému kontroly rozjezdů Kawasaki (KLCM).

POZNÁMKA

- Systém KLCM může být použit při závoděch na uzavřeném okruhu. Nepoužívejte tento systém při každodenním ježdění.
- Zvýrazněte položku „KLCM“ (Systém kontroly rozjezdů KLCM) pomocí horního nebo spodního tlačítka MODE.
- Stisknutím tlačítka SELECT přejděte na následující obrazovku.
- Pomocí horního nebo spodního tlačítka MODE zvolte možnost 1, 2 nebo 3.

Režim	Úroveň zrychlení
1	Velká
2	Střední
3	Malá

- Stiskněte tlačítko SELECT nebo RESET.

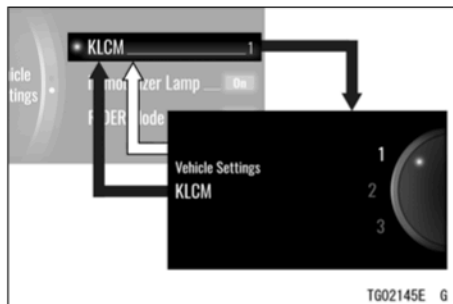

- ➔ : Při stisknutí tlačítka SELECT bude probíhat opakovaná změna
- ⇨ : Při stisknutí tlačítka RESET bude probíhat opakovaná změna

Kontrolka imobilizéru

Umožňuje zapnutí nebo vypnutí režimu blikání výstražné kontrolky imobilizéru.

- Zvýrazněte položku „Immobilizer Lamp“ (Kontrolka imobilizéru) pomocí horního nebo spodního tlačítka MODE.
- Stisknutím tlačítka SELECT přejděte na následující obrazovku.
- Pomocí horního nebo spodního tlačítka MODE

626 VŠEOBECNÉ INFORMACE

zvolte možnost zapnuto nebo vypnuto.

- Stiskněte tlačítko SELECT nebo RESET.

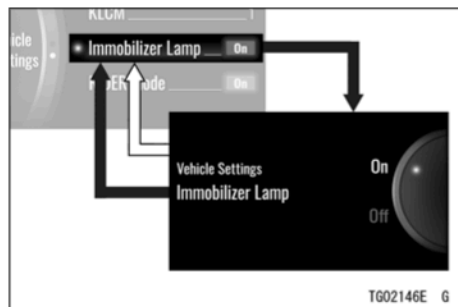

- ➔ : Při stisknutí tlačítka SELECT bude probíhat opakovaná změna
- ⇨ : Při stisknutí tlačítka RESET bude probíhat opakovaná změna

POZNÁMKA

- Viz část *Kontrolky*, kde jsou uvedeny podrobnosti o režimu blikání výstražné kontrolky imobilizéru.

Režim RIDER

Zapnutí nebo vypnutí režimu RIDER.

- Zvýrazněte položku „RIDER Mode“ (Režim RIDER) pomocí horního nebo spodního tlačítka MODE.
- Stisknutím tlačítka SELECT přejděte na následující obrazovku.
- Pomocí horního nebo spodního tlačítka MODE zvolte možnost zapnuto nebo vypnuto.
- Stiskněte tlačítko SELECT nebo RESET.

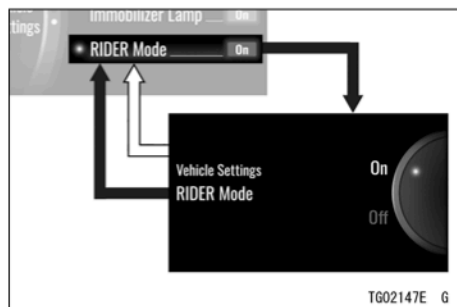

- ➔ : Při stisknutí tlačítka SELECT bude probíhat opakovaná změna
- ⇨ : Při stisknutí tlačítka RESET bude probíhat opakovaná změna

POZNÁMKA

- Podrobnosti týkající se režimu RIDER najdete v části „Rider Mode“ (Režim RIDER) v kapitole JAK ŘÍDIT MOTOCYKL.

Displej

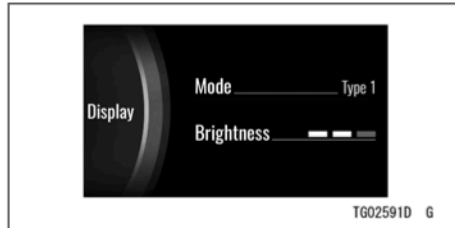

Režim: Přepíná rozložení displeje.
Jas: Nastavte podsvícení displeje.

- Vstupte do režimu menu.
- Zvýrazněte položku „Display“ (Displej) pomocí horního nebo spodního tlačítka MODE.
- Stisknutím tlačítka SELECT přejděte na následující obrazovku.

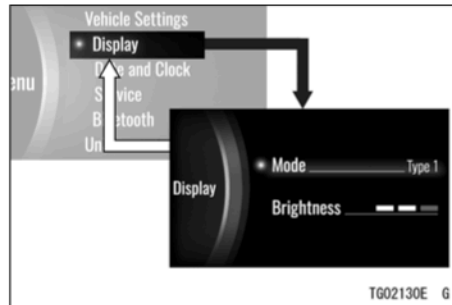

- ➔ : Při stisknutí tlačítka SELECT bude probíhat opakovaná změna
- ⇨ : Při stisknutí tlačítka RESET bude probíhat opakovaná změna

Režim

Mění rozložení displeje.

- Zvýrazněte položku „Mode“ (Režim) pomocí horního nebo spodního tlačítka MODE.
- Stisknutím tlačítka SELECT přejděte na následující obrazovku.
- Pomocí horního nebo spodního tlačítka MODE zvolte „Typ 1“ nebo „Typ 2“.

628 VŠEOBECNÉ INFORMACE

- Stiskněte tlačítko SELECT nebo RESET.

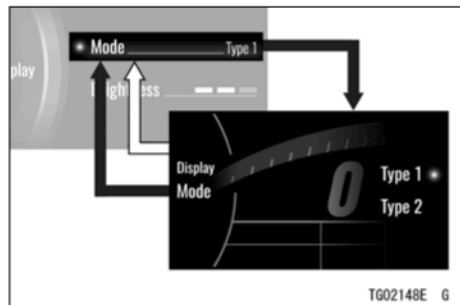

- ➔ : Při stisknutí tlačítka SELECT bude probíhat opakovaná změna
- ⇨ : Při stisknutí tlačítka RESET bude probíhat opakovaná změna

Jas

Nastavuje jas podsvícení obrazovky ve třech úrovních.

- Zvýrazněte položku „Brightness“ (Jas) pomocí horního nebo spodního tlačítka MODE.
- Stisknutím tlačítka SELECT přejděte na následující obrazovku.
- Upravte nastavení pomocí horního nebo spodního tlačítka MODE.
- Stiskněte tlačítko SELECT nebo RESET.

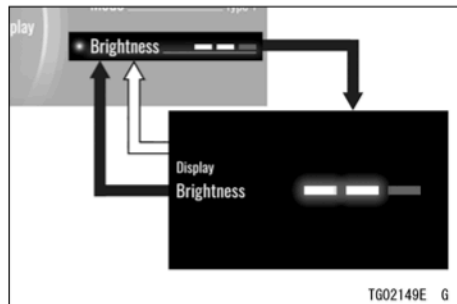

- ➔ : Při stisknutí tlačítka SELECT bude probíhat opakovaná změna
- ⇨ : Při stisknutí tlačítka RESET bude probíhat opakovaná změna

Datum a hodiny

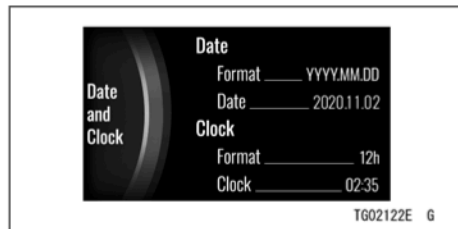

Datum: Nastavte datum

Hodiny: Nastavte hodiny

Formát: Vyberte zápis data a času

- Vstupte do režimu menu.
- Zvýrazněte položku „Date and Clock“ (Datum a hodiny) pomocí horního nebo spodního tlačítka MODE.
- Stisknutím tlačítka SELECT přejděte na následující obrazovku.

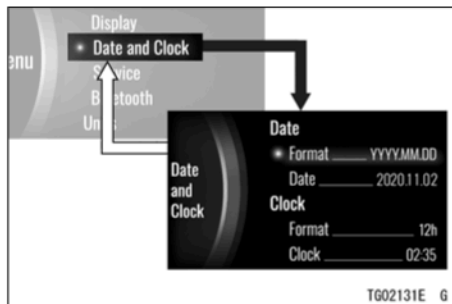

➔ : Při stisknutí tlačítka SELECT bude probíhat opakovaná změna

⇨ : Při stisknutí tlačítka RESET bude probíhat opakovaná změna

Formát (Datum)

Zde se mění formát u data.

- Zvýrazněte položku „Format“ (Formát) u položky „Date“ (Datum) pomocí horního nebo spodního tlačítka MODE.
- Stisknutím tlačítka SELECT přejděte na následující obrazovku.
- Pomocí horního nebo spodního tlačítka MODE zvolte formát data.
- Stiskněte tlačítko SELECT nebo RESET.

630 VŠEOBECNÉ INFORMACE

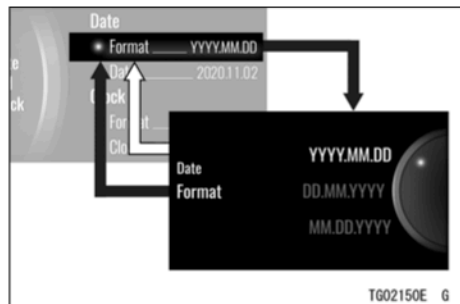

Datum

- Zvýrazněte položku „Date“ (Datum) pomocí horního nebo spodního tlačítka MODE.
- Stisknutím tlačítka SELECT přejděte na následující obrazovku.
- Nastavte datum pomocí horního nebo spodního tlačítka MODE a tlačítka SELECT.
- Stiskněte tlačítko SELECT nebo RESET.

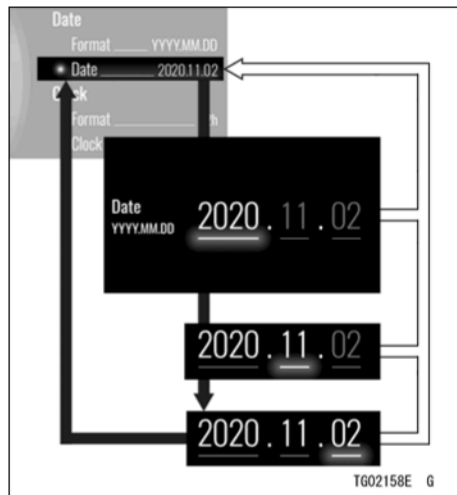

Formát (Hodiny)

Přepíná zobrazení času.

- Zvýrazněte položku „Format“ (Formát) u položky „Clock“ (Hodiny) pomocí horního nebo spodního tlačítka MODE.
- Stisknutím tlačítka SELECT přejděte na následující obrazovku.
- Pomocí horního nebo spodního tlačítka MODE zvolte 12hodinový nebo 24hodinový formát hodin.
- Stiskněte tlačítko SELECT nebo RESET.

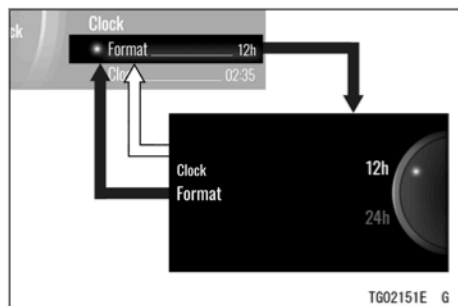

- : Při stisknutí tlačítka SELECT bude probíhat opakovaná změna
- ⇨ : Při stisknutí tlačítka RESET bude probíhat opakovaná změna

Hodiny

- Zvýrazněte položku „Clock“ (Hodiny) pomocí horního nebo spodního tlačítka MODE.
- Stisknutím tlačítka SELECT přejděte na následující obrazovku.
- Nastavte hodiny pomocí horního nebo spodního tlačítka MODE a tlačítka SELECT.
- Stiskněte tlačítko SELECT nebo RESET.

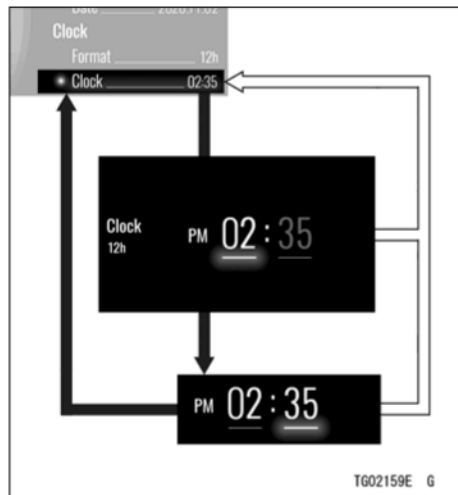

- ➔ : Při stisknutí tlačítka SELECT bude probíhat opakovaná změna
- ⇨ : Při stisknutí tlačítka RESET bude probíhat opakovaná změna

Servis

Obrazovka 1 ze 2

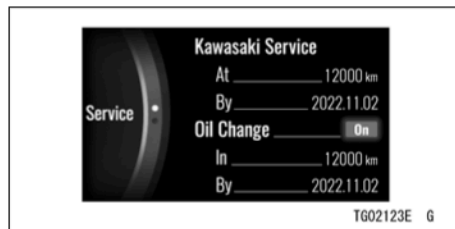

Servis Kawasaki: Prodejcem definovaný interval pro pravidelnou údržbu (může být aktivováno nebo deaktivováno autorizovaným prodejcem Kawasaki).

Výměna oleje: Uživatelem definovaný interval pro výměnu motorového oleje (uživatel může nastavit vzdálenost a připomenutí koncového data údržby).

Obrazovka 2 ze 2

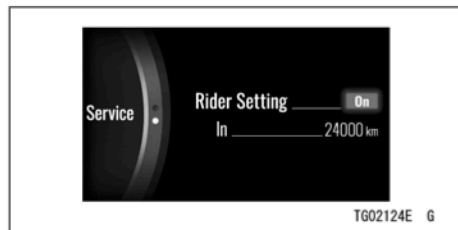

Nastavení jezdce: Uživatelem definovaný interval pro údržbu (uživatel může nastavit připomenutí údržby podle vzdálenosti).

POZNÁMKA

- Deaktivovaná položka má šedou barvu.
- Vzdálenost zobrazená na tomto měřidle udává zbývající vzdálenost pro připomenutí údržby a během provozu vozidla se bude tato hodnota snižovat.
- Po dosažení nastaveného data nebo vzdálenosti se položka servisu změní na oranžovou.

- Vstupte do režimu menu.
- Zvýrazněte položku „Service“ (Servis) pomocí horního nebo spodního tlačítka MODE.
- Stisknutím tlačítka SELECT přejděte na následující obrazovku.

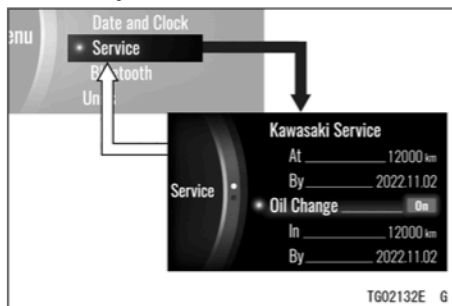

- ➔ : Při stisknutí tlačítka SELECT bude probíhat opakovaná změna
- ⇨ : Při stisknutí tlačítka RESET bude probíhat opakovaná změna

Výměna oleje

Zde se zapíná nebo vypíná upozornění na plánovanou údržbu. Zde může být také upraveno nastavení vzdálenosti.

634 VŠEOBECNÉ INFORMACE

- Zvýrazněte položku „Oil Change“ (Výměna oleje) pomocí horního nebo spodního tlačítka MODE.
- Stisknutím tlačítka SELECT přejděte na následující obrazovku.
- Pomocí horního nebo spodního tlačítka MODE zvolte možnost zapnuto nebo vypnuto.
- Stiskněte tlačítko SELECT nebo RESET.

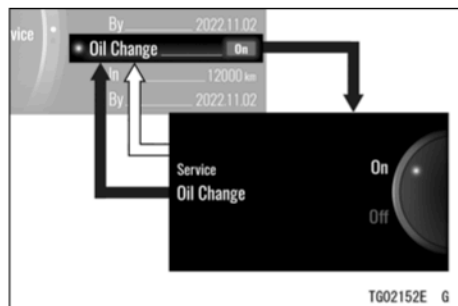

- ➔ : Při stisknutí tlačítka SELECT bude probíhat opakovaná změna
- ⇨ : Při stisknutí tlačítka RESET bude probíhat opakovaná změna

- Zvýrazněte volbu „On“ (Zapnuto) u položky „Oil Change“ (Výměna oleje) pomocí horního nebo spodního tlačítka MODE.
- Stisknutím tlačítka SELECT přejděte na následující obrazovku.
- Nastavte požadovanou vzdálenost pomocí horního nebo spodního tlačítka MODE a tlačítka SELECT.

VŠEOBECNÉ INFORMACE 635

vzdálenosti se automaticky nastaví na zpoždění o 1 rok. Například, je-li aktuální datum „2021.11.02“, bude provedeno nastavení na „2022.11.02“.

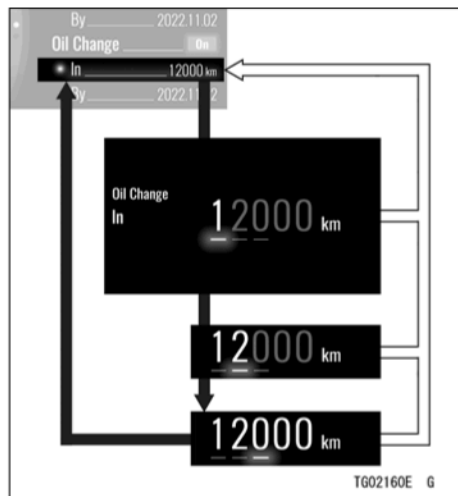

- ➔ : Při stisknutí tlačítka SELECT bude probíhat opakovaná změna
- ⇒ : Při stisknutí tlačítka RESET bude probíhat opakovaná změna

POZNÁMKA

- *Nastavení data nelze měnit manuálně. Při zapnutí této funkce nebo při změně*



Nastavení jezdce

Zde je umožněno jezdcovi provedení nastavení vzdálenosti pro určitou položku údržby.

- Zvýrazněte položku „Rider Setting“ (Nastavení jezdce) pomocí horního nebo spodního tlačítka MODE.
- Stisknutím tlačítka SELECT přejděte na následující obrazovku.
- Pomocí horního nebo spodního tlačítka MODE zvolte možnost zapnuto nebo vypnuto.
- Stiskněte tlačítko SELECT nebo RESET.

636 VŠEOBECNÉ INFORMACE

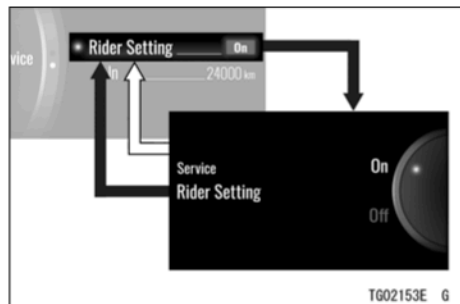

- ➔ : Při stisknutí tlačítka SELECT bude probíhat opakovaná změna
- ⇨ : Při stisknutí tlačítka RESET bude probíhat opakovaná změna

- Zvýrazněte volbu „On“ (Zapnuto) u položky „Rider Setting“ (Nastavení jezdce) pomocí horního nebo spodního tlačítka MODE.
- Stisknutím tlačítka SELECT přejděte na následující obrazovku.
- Nastavte požadovanou vzdálenost pomocí horního nebo spodního tlačítka MODE a tlačítka SELECT.

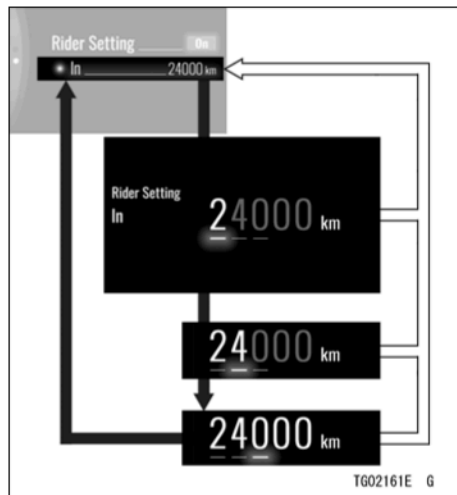

- ➔ : Při stisknutí tlačítka SELECT bude probíhat opakovaná změna
- ⇨ : Při stisknutí tlačítka RESET bude probíhat opakovaná změna

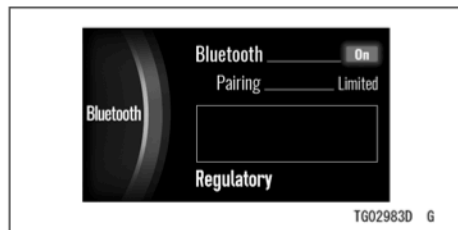
Bluetooth®

Bluetooth: Zapíná nebo vypíná bezdrátovou technologii Bluetooth.

Párování: Zapíná režim párování Bluetooth.

Předpis: Zobrazuje získanou certifikační značku

POZNÁMKA

○ *Chcete-li použít funkci Bluetooth, musíte mít aplikaci „RIDEOLGY THE APP“.*

- Vstupte do režimu menu.
- Zvýrazněte položku „Bluetooth“ (Bluetooth) pomocí horního nebo spodního tlačítka MODE.

- Stisknutím tlačítka SELECT přejděte na následující obrazovku.

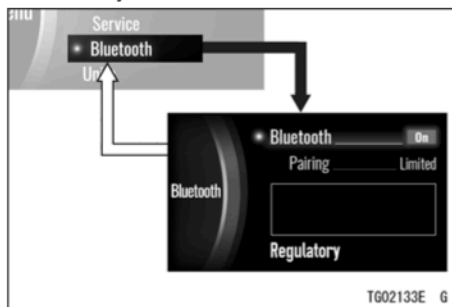

- ➔ : Při stisknutí tlačítka SELECT bude probíhat opakovaná změna
- ⇨ : Při stisknutí tlačítka RESET bude probíhat opakovaná změna

Bluetooth

Zapnutí nebo vypnutí funkce Bluetooth.

- Zvýrazněte položku „Bluetooth“ (Bluetooth) pomocí horního nebo spodního tlačítka MODE.

638 VŠEOBECNÉ INFORMACE

- Stisknutím tlačítka **SELECT** přejděte na následující obrazovku.
- Pomocí horního nebo spodního tlačítka **MODE** zvolte možnost zapnuto nebo vypnuto.
- Stiskněte tlačítko **SELECT** nebo **RESET**. Zvolíte-li možnost „On“ (zapnuto), motocykl začne vyhledávat chytré zařízení.
- Zapněte funkci Bluetooth na chytrém zařízení a spusťte aplikaci.

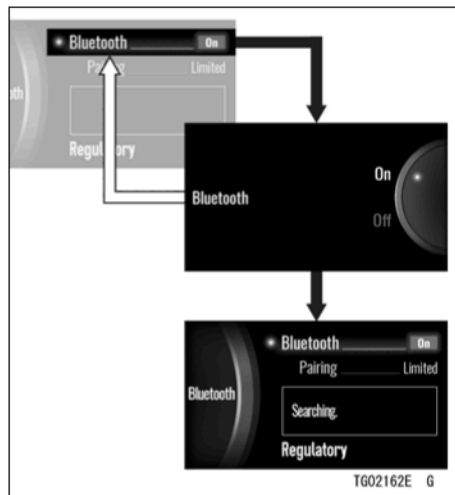

- ➔ : Při stisknutí tlačítka **SELECT** bude probíhat opakovaná změna
- ⇨ : Při stisknutí tlačítka **RESET** bude probíhat opakovaná změna

POZNÁMKA

- *Detekuje-li motocykl spárované zařízení, automaticky se připojí.*

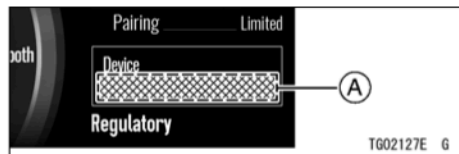

A. Název připojeného zařízení

POZNÁMKA

○ *Nemá-li motocykl spárované zařízení, automaticky přepne režim párování na možnost „Open“ (Otevřít).*

Párování

Zapíná režim párování Bluetooth. Při komunikaci se spárovaným zařízením je používána možnost „Limited“ (Omezeno).

Možnost „Open“ (Otevřít) může navázat komunikaci s novým zařízením.

- Zvýrazněte položku „Pairing“ (Párování) pomocí horního nebo spodního tlačítka MODE.
- Stisknutím tlačítka SELECT přejděte na následující obrazovku.

- Pomocí horního nebo spodního tlačítka MODE zvolte možnost „Limited“ (Omezeno) nebo „Open“ (Otevřít). Zvolíte-li možnost „Open“ (Otevřít), motocykl začne vyhledávat nespárované chytré zařízení.
- Zapněte funkci Bluetooth na nespárovaném chytrém zařízení a spusťte aplikaci.

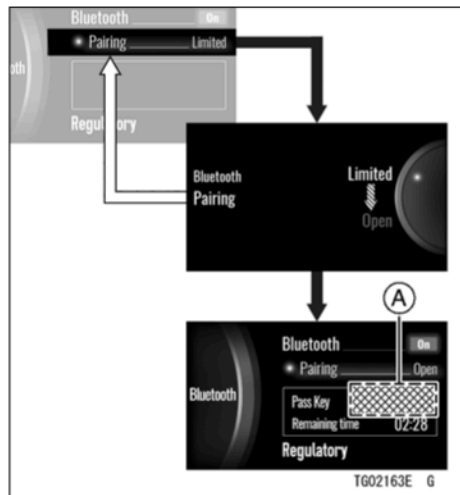

- ➔ : Při stisknutí tlačítka SELECT bude probíhat opakovaná změna
- ↔ : Při stisknutí tlačítka RESET bude probíhat opakovaná změna
- ➞ : Při stisknutí spodního tlačítka MODE bude probíhat opakovaná změna

A. Přístupový klíč (PIN)

- V menu nastavení párování v této aplikaci zvolte „Ninja ZX-10R“ a klepněte na tlačítko připojení. Motocykl zobrazuje na displeji přístupový klíč (PIN).
- Zadejte přístupový klíč (PIN) do nespárovaného zařízení.

POZNÁMKA

- Pokud motocykl toto zařízení nedetekuje, přiblížte zařízení blíže k měřicím přístrojům.

Předpis

- Zvýrazněte položku „Regulatory“ (Předpis) pomocí horního nebo spodního tlačítka MODE.
- Stisknutím tlačítka SELECT přejděte na následující obrazovku.
- Stiskněte tlačítko SELECT nebo RESET.

Jednotky

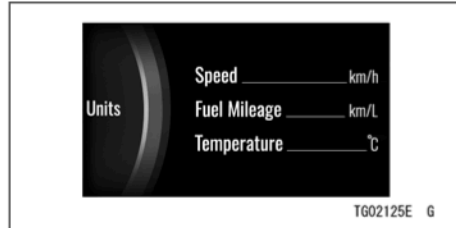

Rychlost: Přepíná jednotky rychlosti mezi km/h a mph.

Spotřeba paliva: Přepíná jednotky pro spotřebu paliva.

Teplota: Přepíná jednotky teploty mezi °C a °F.

- Vstupte do režimu menu.
- Zvýrazněte položku „Units“ (Jednotky) pomocí horního nebo spodního tlačítka MODE.
- Stisknutím tlačítka SELECT přejděte na následující obrazovku.

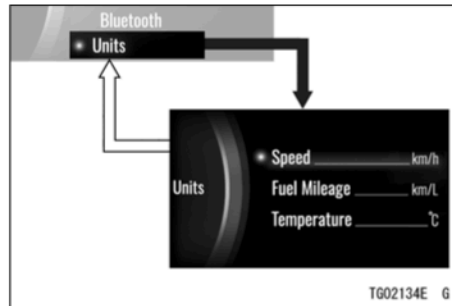

- ➔ : Při stisknutí tlačítka SELECT bude probíhat opakovaná změna
- ⇔ : Při stisknutí tlačítka RESET bude probíhat opakovaná změna

Rychlost

Zde jsou přepínány jednotky pro rychlost jízdy.

- Zvýrazněte položku „Speed“ (Rychlost) pomocí horního nebo spodního tlačítka MODE.
- Stisknutím tlačítka SELECT přejděte na následující obrazovku.
- Pomocí horního nebo spodního tlačítka MODE zvolte možnost „km/h“ nebo „mph“.

642 VŠEOBECNÉ INFORMACE

- Stiskněte tlačítko SELECT nebo RESET.

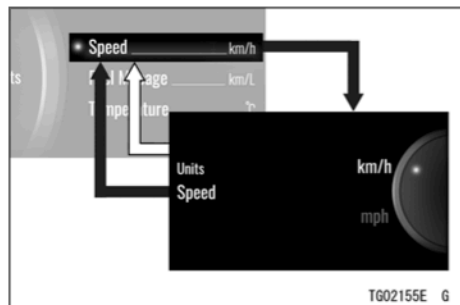

- ➔ : Při stisknutí tlačítka SELECT bude probíhat opakovaná změna
- ⇔ : Při stisknutí tlačítka RESET bude probíhat opakovaná změna

Spotřeba paliva

Přepíná jednotky pro spotřebu paliva.

- Zvýrazněte položku „Fuel Mileage“ (Spotřeba paliva) pomocí horního nebo spodního tlačítka MODE.
- Stisknutím tlačítka SELECT přejděte na následující obrazovku.
- Pomocí horního nebo spodního tlačítka MODE zvolte jednotky.

- Stiskněte tlačítko SELECT nebo RESET.

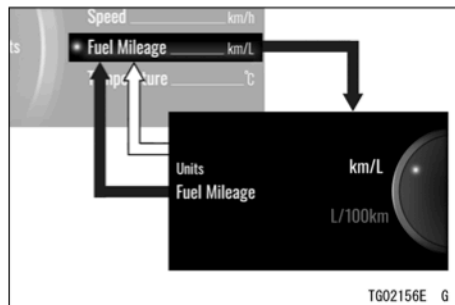

- ➔ : Při stisknutí tlačítka SELECT bude probíhat opakovaná změna
- ⇔ : Při stisknutí tlačítka RESET bude probíhat opakovaná změna

POZNÁMKA

- Volby se změní podle nastavené jednotky pomocí položky „Speed“ (Rychlost).

Teplota

Přepíná jednotky pro teplotu.

- Zvýrazněte položku „Temperature“ (Teplota) pomocí horního nebo spodního tlačítka MODE.

- Stisknutím tlačítka **SELECT** přejděte na následující obrazovku.
- Pomocí horního nebo spodního tlačítka **MODE** zvolte možnost „°C“ nebo „°F“.
- Stiskněte tlačítko **SELECT** nebo **RESET**.

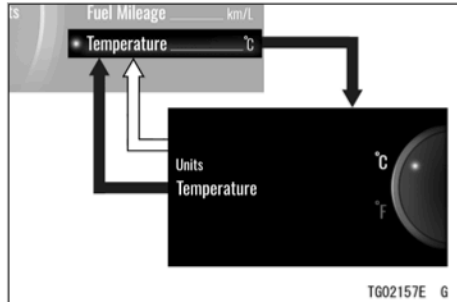

- ➔ : Při stisknutí tlačítka **SELECT** bude probíhat opakovaná změna
- ⇨ : Při stisknutí tlačítka **RESET** bude probíhat opakovaná změna

Stopky

(Pouze u rozvržení displeje typu 2)

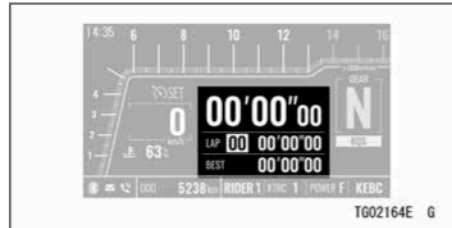

Tyto stopky mohou zaznamenat čas až na 99 okruhů. Navíc jsou ve spodních sloupcích zobrazeny dva typy časů na okruh a jejich časové rozdíly.

- Přepněte rozvržení displeje na typ 2 (viz část Režim menu).
- Stiskněte střední tlačítko. Stopky začnou měřit čas.
- Stiskněte znovu střední tlačítko. Stopky se zastaví.
- Stiskněte znovu střední tlačítko. Stopky pokračují v měření času.

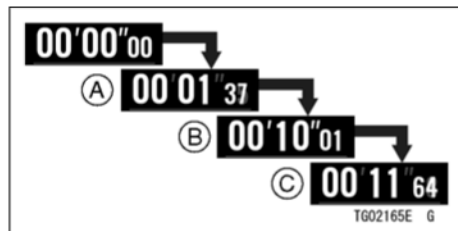

➔ : Při stisknutí středního tlačítka bude probíhat opakovaná změna

- A. Měření času je zahájeno
- B. Měření času je zastaveno
- C. Měření pokračuje

- Při měření času stiskněte spodní tlačítko MODE a v horním sloupci se na deset sekund zobrazí čas prvního okruhu.

POZNÁMKA

- Stopky počítají nepřetržitě a ukazují zaznamenaný čas na okruh. Chcete-li přepnout horní sloupec na čas aktuálního okruhu, stiskněte střední tlačítko.

- Pro první okruh ukazují spodní sloupce časový rozdíl od doby před měřením.
- Po deseti sekundách se přepnou na čas okruhu a na nejlepší čas okruhu.



➔ : Při stisknutí středního tlačítka bude probíhat opakovaná změna

- A. Zaznamenaný čas okruhu
- B. Časové rozdíly

- Čas okruhu se zaznamená při každém stisknutí tlačítka MODE.

POZNÁMKA

- Lze uložit čas až na 99 okruhů a další časy nejsou zaznamenávány.

- Spodní sloupce ukazují časové rozdíly od předchozího okruhu a od nejlepšího okruhu.

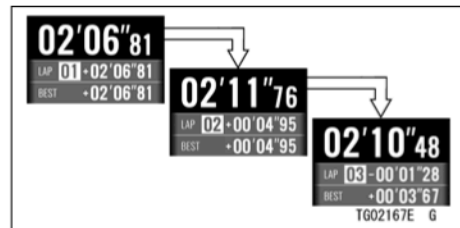

⇒ : Při stisknutí spodního tlačítka MODE bude probíhat opakovaná změna

- Při zastavování stopek stiskněte spodní tlačítko MODE. Displej se přepne při každém stisknutí spodního tlačítka MODE.

POZNÁMKA

- Číslo okruhu „00“ znamená celkový čas všech okruhů.

- Stisknutím pravého tlačítka měřiče se zobrazení času okruhu přepne v opačném pořadí.



A. Pravé tlačítko

- Chcete-li záznam vynulovat, při zastavení stopek stiskněte a držte střední tlačítko.



⇒ : Při stisknutí a držení středního tlačítka bude probíhat opakovaná změna

POZNÁMKA

- *Záznam může být také vynulován stisknutím a držením pravého tlačítka.*
- *Všechny záznamy nejsou vymazány, i když je klíček ve spínací skříňce nastaven do polohy vypnuto.*

Měřicí přístroje (ER650S, EX650S)



1. Obrazovka displeje
2. Pravé tlačítko
3. Snímač jasu
4. Levé tlačítko

648 VŠEOBECNÉ INFORMACE

1. Ukazatel zařazeného převodového stupně
2. Indikátor režimu KTRC
3. Otáčkoměr
4. Rychloměr
5. Hodiny
6. Ukazatel teploty chladicí kapaliny
7. Multifunkční displej
 - Celkové počítadlo kilometrů
 - Denní počítadlo kilometrů A/B
 - Aktuální spotřeba paliva
 - Průměrná spotřeba paliva
 - Dojezd
 - Průměrná rychlost
 - Celková doba
 - Napětí akumulátoru
8. Servisní zpráva
9. Indikátor připojení Bluetooth®
10. Palivoměr
11. Indikátor servisu
12. Indikátor ekonomické jízdy

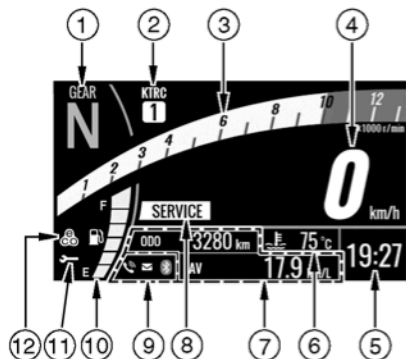

TG02552E 6

Změna barvy pozadí

- Stisknutí a držení spodního tlačítka přístroje způsobí změnu barvy pozadí obrazovky displeje.
- Je-li na multifunkčním displeji zobrazena aktuální spotřeba paliva, dojezd nebo napětí akumulátoru, po stisknutí a držení pravého tlačítka můžete provádět změnu barvy pozadí displeje.

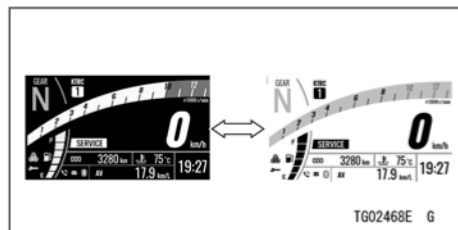

- ⇒ : Při stisknutí a držení spodního nebo pravého tlačítka bude probíhat opakovaná změna

POZNÁMKA

- Je-li na multifunkčním displeji zobrazena průměrná spotřeba paliva, průměrná rychlost nebo celková doba, stisknutím a podržením pravého tlačítka bude provedeno resetování položky a barva pozadí displeje se nezmění.

Snímač jasu

Jas měřicího přístroje je nastavován automaticky v závislosti na jasu okolního prostředí.







POZNÁMKA

- Dávejte pozor, abyste při jízdě s tímto motocyklem nezakryli snímač okolního jasu na měřicím přístroji.

Nastavení jasu měřicího přístroje

- Jas tohoto měřicího přístroje může být nastaven ve třech úrovních. Viz Jas v části Režim menu.

Kontrolky

1. ➔ Kontrolka pravého ukazatele směru (zelená)
2. **N** Kontrolka neutrálu (zelená)
3. **KTRC** Kontrolka KTRC (žlutá)
4.  Kontrolka ABS (žlutá)
5.  Výstražná kontrolka tlaku oleje (červená)
6.  Výstražná kontrolka teploty chladicí kapaliny (červená)
7.  Výstražná kontrolka akumulátoru (červená)
8.  Výstražná kontrolka množství paliva (červená)
9.  Výstražná kontrolka motoru (žlutá)
10.  Kontrolka dálkového světla (modrá)
11. ⬅ Kontrolka levého ukazatele směru (zelená)

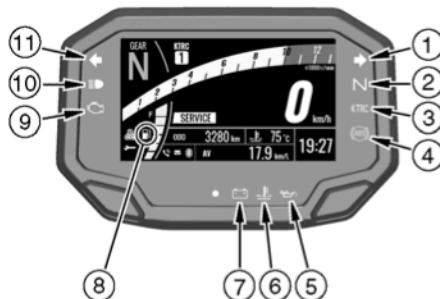

Funkce indikátoru po úvodním zapnutí



Po zapnutí zapalování se všechny kontrolky rozsvítí/zhasnou, jak je uvedeno v tabulce. Nepracuje-li jakýkoli indikátor správně, svěřte kontrolu autorizovanému prodejci Kawasaki.

SVÍTÍ			Kontrolky
<input type="checkbox"/>	<input type="checkbox"/>	<input type="checkbox"/>	N
<input type="checkbox"/>	<input type="checkbox"/>	<input checked="" type="checkbox"/>	
<input type="checkbox"/>	<input checked="" type="checkbox"/>	<input checked="" type="checkbox"/>	KTRC

SVÍTÍ : Je-li klíček ve spínací skříňce v poloze zapnuto.

: Po několika sekundách

: Je-li startován motor.

: Svítí.

: Nesvítí.



* : zhasne krátce po rozjezdu motocyklu.

Jestliže výstražné kontrolky nebo indikátory svítí nebo blikají

Objeví-li se výstražné kontrolky, může dojít k problému s funkcí vozidla.

Po zastavení vozidla na bezpečném místě postupujte podle pokynů v tabulce.

* : Čísla v tomto sloupci odpovídají referenčním číslům na předcházející straně.

Kontrolky	Stav	Akce
	SVÍTÍ	Kontrolka ABS se může rozsvítit při následujících specifických podmínkách*1. Rozsvítí-li se tato kontrolka, nejdříve vypněte a potom znovu zapněte zapalování a rozjeďte se s motocyklem rychlostí 5 km/h nebo vyšší. Kontrolka ABS by potom měla zhasnout. Jestliže nezhasne, mohlo dojít k poruše ABS. ABS nebude funkční, ale konvenční brzdy pracují. Kontaktujte autorizovaného prodejce Kawasaki.
	SVÍTÍ	Tato kontrolka se rozsvítí, kdykoli je tlak oleje nebezpečně nízký nebo je-li klíček ve spínací skříňce nastaven v poloze zapnuto a motor není v chodu. Zůstane-li tato kontrolka svítit i při vyšších otáčkách, než je volnoběh, ihned zastavte motor a zkontrolujte množství motorového oleje. Je-li množství motorového oleje nedostatečné, doplňte motorový olej. Je-li množství motorového oleje správné, kontaktujte autorizovaného prodejce Kawasaki.

VŠEOBECNÉ INFORMACE 653

Kontrolky	Stav	Akce
	SVÍTÍ	Tato kontrolka se rozsvítí vždy v případě, kdy je teplota chladicí kapaliny během provozu příliš vysoká. Zastavte motor a po jeho vychladnutí zkontrolujte v nádržce chladicí kapaliny množství chladicí kapaliny. Je-li množství chladicí kapaliny nedostatečné, doplňte do nádržky potřebné množství chladicí kapaliny. Kontaktujte autorizovaného prodejce Kawasaki.
	SVÍTÍ	Tato kontrolka se rozsvítí, je-li napětí akumulátoru nižší než 11,0 V nebo vyšší než 16,0 V. Je-li napětí akumulátoru nižší než 11,0 V, proveďte jeho nabití. Nedojde-li tímto způsobem k vyřešení problému, kontaktujte autorizovaného prodejce Kawasaki.
	Změna barvy na oranžovou a blikání (nejnižší segment)	Zbývající palivo: Asi 3,8 l Při nejbližší příležitosti doplňte palivo. Je-li vozidlo na bočním stojanu, výstražná kontrolka nedokáže odhadnout množství zbývajícího paliva v nádrži. Chcete-li ověřit množství paliva v nádrži, postavte motocykl do svislé polohy.
	Změna barvy na oranžovou a blikání (všechny segmenty)	Výstražný systém množství paliva nepracuje správně. Kontaktujte autorizovaného prodejce Kawasaki.
	SVÍTÍ	Systém DFI je poškozen. Kontaktujte autorizovaného prodejce Kawasaki.
	Bliká	

654 VŠEOBECNÉ INFORMACE

- *1:
- Po nepřetržité jízdě na nerovné vozovce.
 - Je-li motor startován se zvednutým stojanem a je-li v převodovce zařazen převodový stupeň, a zadní kolo se otáčí.
 - Při akceleraci, která je tak prudká, že přední kolo zvedne nad zem.
 - V případě, kdy bylo ABS vystaveno silnému elektrickému rušení.
 - Je-li abnormální tlak v pneumatikách. Upravte tlak vzduchu v pneumatikách.
 - Je-li použita pneumatika, která se liší od standardní velikosti. Použijte pneumatiku se standardním rozměrem.
 - Je-li deformován ráfek kola. Vyměňte kolo.

Je-li zobrazena výstražná zpráva

Objeví-li se výstražné zprávy, může dojít k problému s funkcí vozidla. Svěťte kontrolu autorizovanému prodejci Kawasaki.

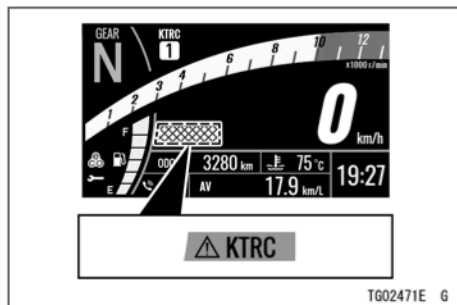

Ostatní kontrolky

Kontrolky	Stav
➔	Je-li přepínač ukazatelů směru přepnut doprava, bude blikat tato kontrolka.
N	Je-li v převodovce zařazen neutrální, bude svítit tato kontrolka.
KTRC	Je-li systém kontroly trakce KTRC v provozu, tato kontrolka bliká.
☸	Při zapnutí dálkového světla bude svítit tato kontrolka.
➔	Je-li přepínač ukazatelů směru přepnut doleva, bude blikat tato kontrolka.

Rychloměr/Otáčkoměr

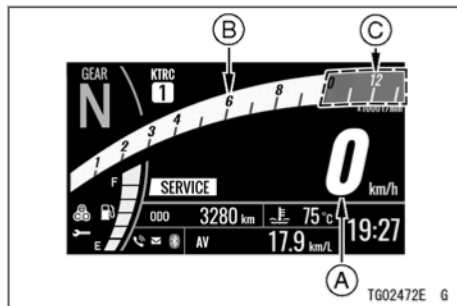

- A. Rychloměr
- B. Otáčkoměr
- C. Červená zóna

Rychloměr

Tento rychloměr je digitální a může být nastaven na km/h nebo mph.

Nastavení jednotek můžete změnit tak, aby vyhovovalo místním předpisům. Před jízdou se ujistěte, zda jsou nastaveny

správné jednotky (km/h nebo mph). Viz část Režim menu.

Otáčkoměr

Otáčkoměr zobrazuje otáčky motoru v otáčkách za minutu (ot./min).

UPOZORNĚNÍ

Otáčky motoru by neměly vstoupit do červené zóny. Jsou-li otáčky v červené zóně, motor je přetěžován a může dojít k jeho vážnému poškození.

Tento otáčkoměr slouží také jako ukazatel řazení.

Popis

Ukazatel zařazeného převodového stupně

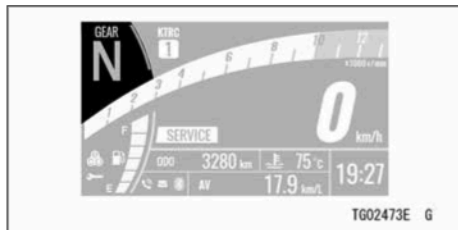

Je zobrazen aktuální převodový stupeň. Je-li v převodovce zařazená neutrál, objeví se „N“.

POZNÁMKA

○ *Nejsou-li převodové stupně v převodovce správně zařazeny, ukazatel zařazeného převodového stupně zmizí.*

Tento ukazatel zařazeného převodového stupně slouží také jako ukazatel řazení.

Funkce indikátoru řazení na vyšší převodové stupně

Funkce indikátoru řazení na vyšší převodové stupně indikuje načasování pro přeřazení na vyšší převodové stupně. Od 500 otáček za minutu (ot./min) před dosažením nastavených otáček motoru změní ukazatel zařazeného převodového stupně barvu na oranžovou, otáčkoměr a ukazatel zařazeného převodového stupně začnou pomalu blikat. Jakmile otáčky motoru dosáhnou nastavené hodnoty, otáčkoměr také změní barvu na oranžovou, a ukazatel zařazeného převodového stupně a otáčkoměr budou blikat rychle.

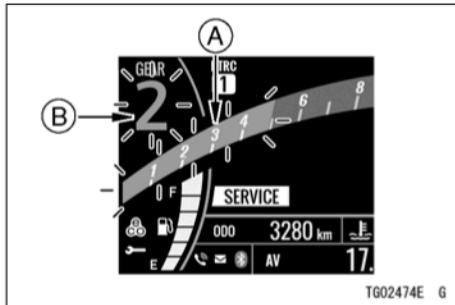
Palivoměr

- A. Otáčkoměr (změní barvu na oranžovou a bliká)
 B. Ukazatel zařazeného převodového stupně (změní barvu na oranžovou a bliká)

Funkce indikátoru řazení na vyšší převodové stupně může být zapnuta nebo vypnuta, a může být nastavena přednastavená hodnota.

Nastavení funkce indikátoru řazení na vyšší převodové stupně

- Viz Nastavení vozidla v části Režim menu.

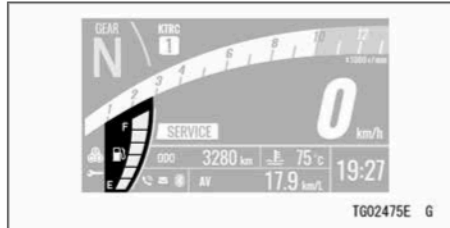

Množství paliva v palivové nádrži je znázorněno počtem zobrazených segmentů mezi značkami E (prázdňá) a F (plná).

POZNÁMKA

- *Dojde-li k blikání výstražné kontrolky množství paliva a k blikání segmentu(ů), postupujte podle části „Jestliže výstražné kontrolky svítí nebo blikají“ v kapitole Kontrolky.*

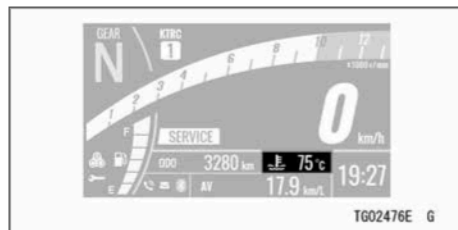
Ukazatel teploty chladicí kapaliny

Tento ukazatel zobrazuje teplotu chladicí kapaliny.

Zobrazení tohoto ukazatele je uvedeno níže.

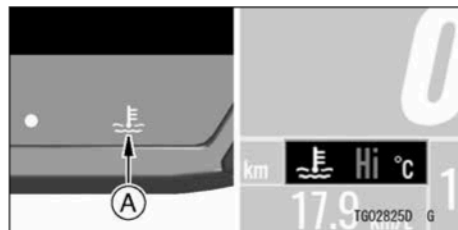

A. Výstražná kontrolka teploty chladicí kapaliny

UPOZORNĚNÍ

Je-li zobrazena teplota chladicí kapaliny „Hi“, zastavte motor. Ponechání motoru v chodu může vést k jeho vážnému poškození přehřátím.

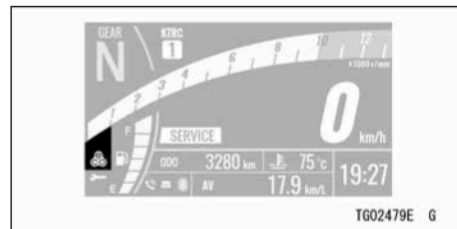
Indikátor ekonomické jízdy

Při stylu jízdy, který je zaměřen na nízkou spotřebu paliva, se na displeji objeví indikátor ekonomické jízdy. Tím je indikován režim nízké spotřeby paliva. Sledování indikátoru ekonomické jízdy může jezdcí pomoci minimalizovat spotřebu paliva.

VAROVÁNÍ

Nebudete-li sledovat dopravní situaci během jízdy, zvyšuje se riziko nehody s možným následkem vážného nebo smrtelného zranění. Nezaměřujte svou pozornost neustále na tento indikátor ekonomické jízdy.

Indikátor připojení Bluetooth®

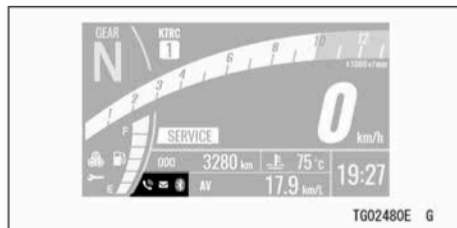

A. Ikona telefonu

B. Ikona obálky

Jak nastavit připojení Bluetooth

- Viz Bluetooth v části Režim menu.

Připojení Bluetooth®

Tento motocykl se může připojit k chytrému zařízení prostřednictvím vestavěné bezdrátové technologie Bluetooth.

662 VŠEOBECNÉ INFORMACE

Pomocí aplikace „RIDEOLGY THE APP“ můžete získat přístup k několika údajům o vašem vozidle a můžete upravit několik položek nastavení. Další podrobnosti najdete v aplikaci.



VAROVÁNÍ

Z bezpečnostních důvodů nepoužívejte chytré zařízení během řízení motocyklu.

POZNÁMKA

- Některá chytrá zařízení nemusí být kompatibilní, i když mají k dispozici technologii Bluetooth.
- Slovní označení a loga Bluetooth® jsou registrované ochranné známky vlastněné společností Bluetooth SIG, Inc.



Indikátor servisu

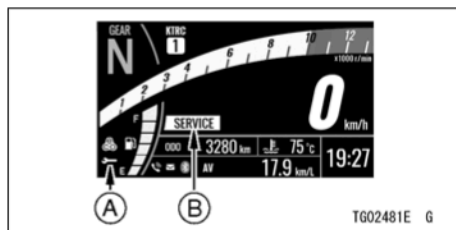

- A. Indikátor servisu
- B. Zpráva „SERVICE“

Tento motocykl má tři typy připomenutí údržby. Standardní plán údržby Kawasaki

ki, uživatelem definovaný interval pro olej a uživatelem definovaný interval pro pravidelnou údržbu, které vám pomohou s údržbou vašeho stroje Kawasaki.

Dosáhne-li datum nebo vzdálenost nastavené hodnoty, zobrazí se indikátor servisu a zpráva na displeji při každém zapnutí zapalování.

Po uplynutí 30 sekund zmizí pouze zpráva „SERVICE“.

Nastavení připomenutí údržby

- Viz Servis v části Režim menu.

Ovládací tlačítka

Horní tlačítko, spodní tlačítko a tlačítko „SEL“ na levé rukojeti řídítek a levé a pravé tlačítko na displeji jsou používána pro ovládání různých funkcí obrazovky displeje.

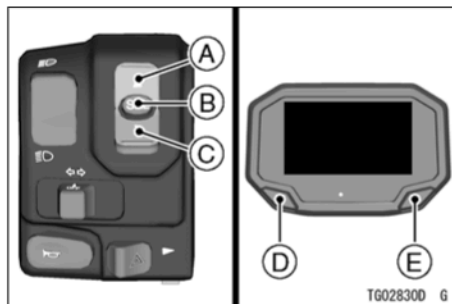

- A. Horní tlačítko
- B. Tlačítko SEL
- C. Spodní tlačítko
- D. Levé tlačítko
- E. Pravé tlačítko

Multifunkční displej

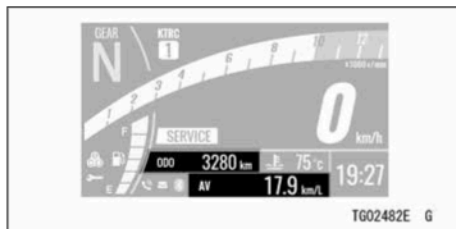

- Stisknutím horního a spodního tlačítka nebo levého a pravého tlačítka vyberte položku. Položky na displeji se zapínají v následujícím pořadí.

(Položka se přepíná horním tlačítkem nebo levým tlačítkem)

Celkové počítadlo kilometrů
Denní počítadlo kilometrů A
Denní počítadlo kilometrů B

(Položka se přepíná spodním tlačítkem nebo pravým tlačítkem)

Aktuální spotřeba paliva
Průměrná spotřeba paliva
Dojezd
Průměrná rychlost
Celková doba
Napětí akumulátoru

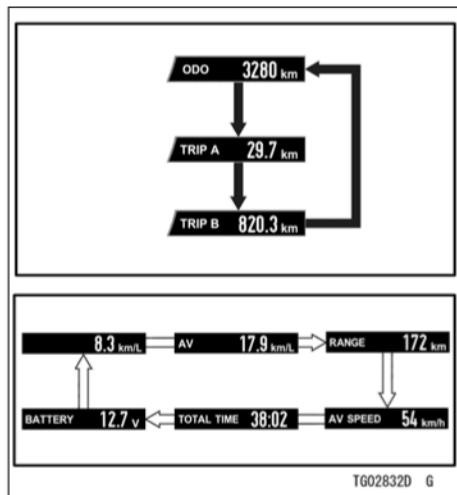

- ➔ : Při stisknutí horního nebo levého tlačítka bude probíhat opakovaná změna
- ⇨ : Při stisknutí spodního nebo pravého tlačítka bude probíhat opakovaná změna

Celkové počítadlo kilometrů



Celkové počítadlo kilometrů zobrazuje celkovou ujetou vzdálenost. Toto počítadlo nemůže být vynulováno.

POZNÁMKA

- *Jakmile toto počítadlo dosáhne hodnoty 999999, dojde k jeho zastavení a zablokování.*

Denní počítadlo kilometrů

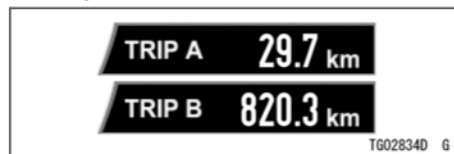

Denní počítadlo kilometrů zobrazuje ujetou vzdálenost od posledního vynulování.

POZNÁMKA

- *Dosáhne-li denní počítadlo kilometrů během jízdy hodnoty 9999,9, počítadlo se vynuluje a zahájí načítání opět od hodnoty 0,0.*

Jak vynulovat počítadlo

Viz část Resetování multifunkčního displeje.

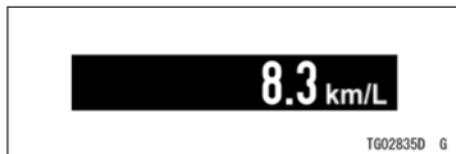
Aktuální spotřeba paliva

Zobrazuje okamžitou spotřebu paliva. Tato hodnota je obnovována po každých 4 sekundách.

POZNÁMKA

- *Je-li klíček ve spínací skříňce nastaven do polohy zapnuto, zobrazí se číselná hodnota „- -“. Po několika sekundách jízdy bude zobrazena číselná hodnota.*

Průměrná spotřeba paliva

Zobrazuje průměrnou spotřebu paliva od vynulování. Tato hodnota je obnovována po každých 5 sekundách.

Jak vynulovat počítadlo

Viz část Resetování multifunkčního displeje.

Dojezd



Udává dojezd na palivo zbývající v palivové nádrži. Tato hodnota je obnovována po každých 20 sekundách.

POZNÁMKA

- *Je-li k dispozici dostatek paliva, vedle hodnoty dojezdu se objeví symbol „(+)”.*
- *Hodnota dojezdu již nebude zobrazována, jakmile hladina paliva klesne příliš nízko potom, co začne blikat výstražná kontrolka množství paliva.*
- *Chcete-li obnovit zobrazení hodnoty dojezdu, doplňte palivo alespoň na úroveň potřebnou k tomu, aby přestala blikat výstražná kontrolka množství paliva. Dojezd se může stále zobrazovat s malým množstvím paliva, ale nebude přesný, dokud nedoplníte dostatek paliva, aby*

výstražná kontrolka množství paliva přestala blikat.

Průměrná rychlost



Zobrazuje průměrnou rychlost vozidla od vynulování.

Jak vynulovat počítadlo

Viz část Resetování multifunkčního displeje.

Celková doba



Zobrazuje dobu, která uplynula, když byl klíček ve spínací skříňce v poloze zapnuto.

POZNÁMKA

- *Jakmile bude dosaženo hodnoty 99:59, displej se zastaví a zablokuje.*

Jak vynulovat počítadlo

Viz část Resetování multifunkčního displeje.

Napětí akumulátoru



Zobrazuje aktuální napětí akumulátoru.

POZNÁMKA

- *Napětí akumulátoru je zobrazeno v rozsahu 9,0–16,0 V. Dojde-li k překročení rozsahu displeje, indikace je pevně nastavena na maximální nebo minimální hodnotu.*
- *Napětí akumulátoru zobrazené na tomto displeji se může lišit od numerické hodnoty napětí akumulátoru, která byla změřena jiným zařízením.*

Resetování multifunkčního displeje

Resetovány mohou být následující položky multifunkčního displeje.

Denní počítadlo kilometrů A/B

Průměrná spotřeba paliva

Průměrná rychlost

Celková doba

- Stisknutím levého nebo pravého tlačítka zobrazíte položky, které mohou být resetovány.
- Stiskněte levé nebo pravé tlačítko a držte jej, dokud nebude resetování dokončeno.

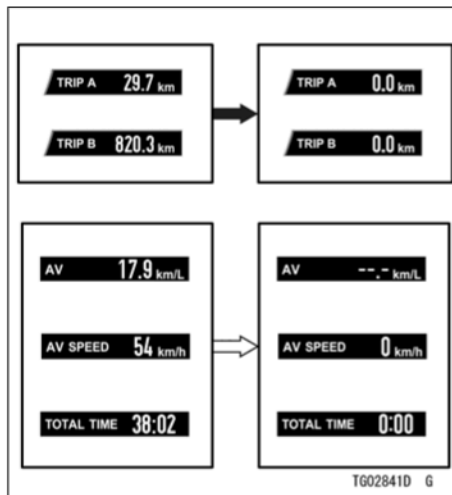

- ➔ : Při stisknutí a držení levého tlačítka bude probíhat opakovaná změna
- ⇨ : Při stisknutí a držení pravého tlačítka bude probíhat opakovaná změna

Režim menu

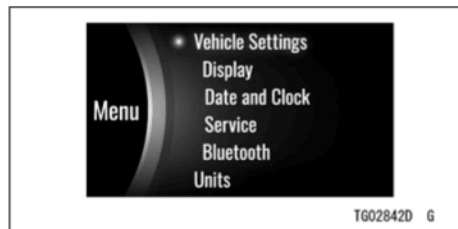

V režimu menu mohou být nastaveny různé funkce tohoto vozidla.

POZNÁMKA

○ *Překročí-li rychlost vozidla 5 km/h, režim menu nelze zobrazit.*

Jak vstoupit/vystoupit z režimu menu.

- Stiskněte a držte levé a pravé tlačítko, abyste provedli vstup nebo výstup.

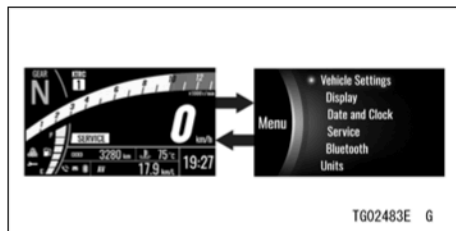

➔ : Při stisknutí a držení levého a pravého tlačítka bude probíhat opakovaná změna

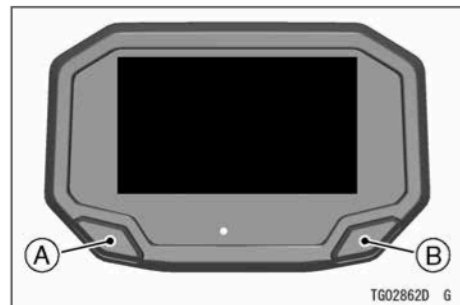
Základní operace v režimu menu

- A. Přesunutí zvýrazněné položky nebo výběr položky
- B. Přejít na další obrazovku (nastavení) nebo návrat na předchozí obrazovku (zrušení)

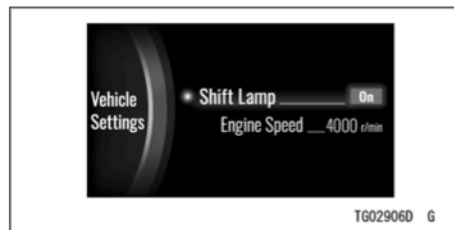
Nastavení vozidla

Kontrolka řazení: Zapnutí nebo vypnutí funkce indikátoru řazení na vyšší převodové stupně.

- Vstupte do režimu menu.
- Zvýrazněte položku „Vehicle Setting“ (Nastavení vozidla) pomocí levého tlačítka.
- Stisknutím pravého tlačítka přejděte na následující obrazovku.

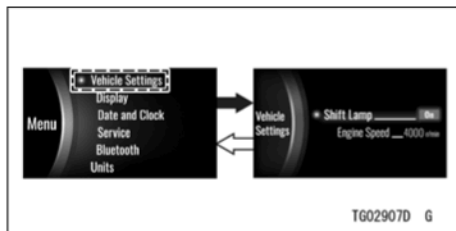

➔ : Při stisknutí pravého tlačítka bude probíhat opakovaná změna

⇒ : Při stisknutí a držení pravého tlačítka bude probíhat opakovaná změna

Kontrolka řazení

Zapnutí nebo vypnutí funkce indikátoru řazení na vyšší převodové stupně.

- Pomocí levého tlačítka zvýrazněte položku „Shift lamp“ (Kontrolka řazení).
- Stisknutím pravého tlačítka přejděte na následující obrazovku.
- Pomocí levého tlačítka zvolte zapnuto nebo vypnuto.
- Stiskněte pravé tlačítko.

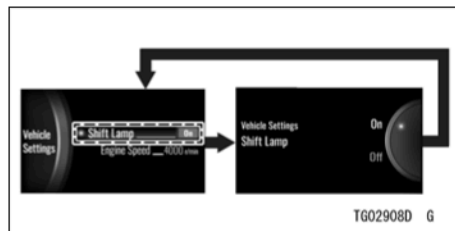

➔ : Při stisknutí pravého tlačítka bude probíhat opakovaná změna

Otáčky motoru

Nastavuje časování, kdy pracuje indikátor řazení na vyšší převodové stupně.

POZNÁMKA

- *Je-li nastavení „Shift lamp“ (Kontrolka řazení) vypnuto, tato položka je zašedlá.*
- Pomocí levého tlačítka zvýrazněte položku „Engine speed“ (Otáčky motoru).
- Stisknutím pravého tlačítka přejděte na následující obrazovku.

- Pomocí levého tlačítka nastavte požadované otáčky motoru.
- Stiskněte pravé tlačítko.

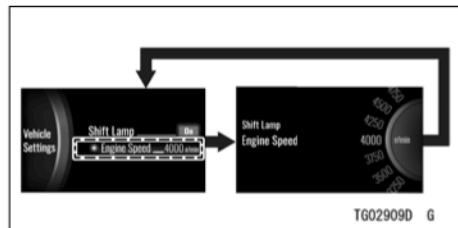

➔ : Při stisknutí pravého tlačítka bude probíhat opakovaná změna

Displej



Jas: Nastavte podsvícení displeje.

Jas

Nastavuje jas podsvícení obrazovky ve třech úrovních.

- Vstupte do režimu menu.
- Pomocí levého tlačítka zvýrazněte položku „Display“ (Displej).
- Stisknutím pravého tlačítka přejděte na následující obrazovku.
- Pomocí levého tlačítka upravte nastavení.
- Stiskněte pravé tlačítko.

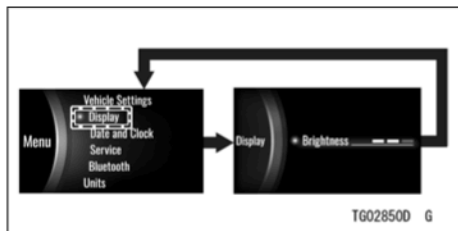

➔ : Při stisknutí pravého tlačítka bude probíhat opakovaná změna

Datum a hodiny

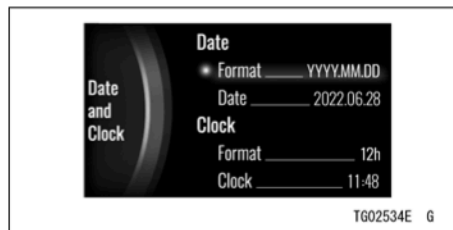

Datum: Nastavte datum

Hodiny: Nastavte hodiny

Formát: Vyberte zápis data a času

- Vstupte do režimu menu.
- Pomocí levého tlačítka zvýrazněte položku „Date and Clock“ (Datum a hodiny).
- Stisknutím pravého tlačítka přejděte na následující obrazovku.

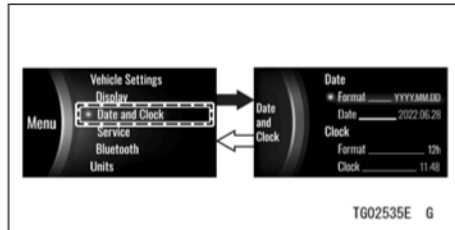

- ➔ : Při stisknutí pravého tlačítka bude probíhat opakovaná změna
- ⇨ : Při stisknutí a držení pravého tlačítka bude probíhat opakovaná změna

Formát (Datum)

Zde se mění formát u data.

- Pomocí levého tlačítka zvýrazněte položku „Format“ (Formát) u položky „Date“ (Datum).
- Stisknutím pravého tlačítka přejděte na následující obrazovku.
- Pomocí levého tlačítka zvolte formát u data.
- Stiskněte pravé tlačítko.

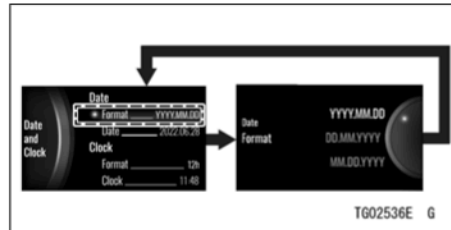

- ➔ : Při stisknutí pravého tlačítka bude probíhat opakovaná změna

Datum

- Pomocí levého tlačítka zvýrazněte položku „Date“ (Datum).
- Stisknutím pravého tlačítka přejděte na následující obrazovku.
- Pomocí levého tlačítka upravte datum.
- Stiskněte pravé tlačítko.

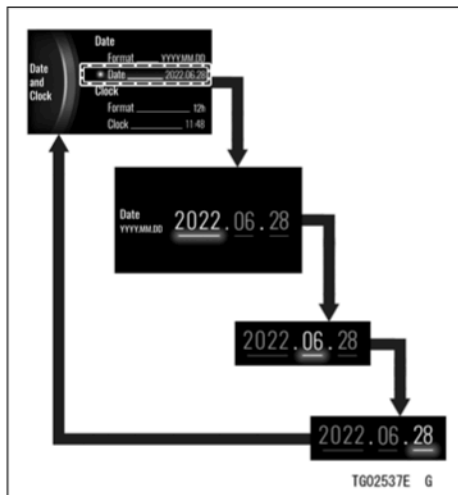

➔ : Při stisknutí pravého tlačítka bude probíhat opakovaná změna

Formát (Hodiny)

Přepíná zobrazení času.

- Pomocí levého tlačítka zvýrazněte položku „Format“ (Formát) u položky „Clock“ (Hodiny).
- Stisknutím pravého tlačítka přejděte na následující obrazovku.
- Pomocí levého tlačítka zvolte 12hodinový nebo 24hodinový formát hodin.
- Stiskněte pravé tlačítko.

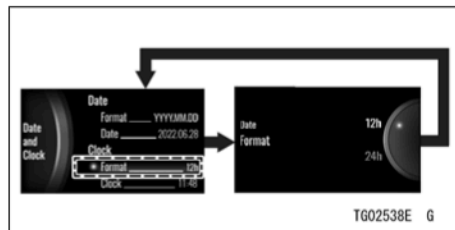

➔ : Při stisknutí pravého tlačítka bude probíhat opakovaná změna

Hodiny

- Pomocí levého tlačítka zvýrazněte položku „Clock“ (Hodiny).

- Stisknutím pravého tlačítka přejděte na následující obrazovku.
- Pomocí levého tlačítka nastavte hodiny.
- Stiskněte pravé tlačítko.

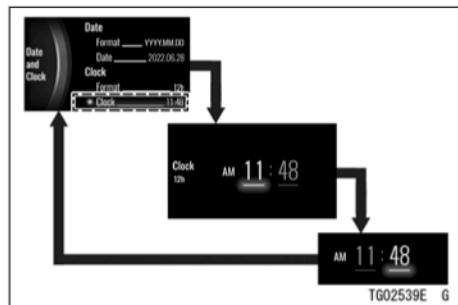

➔ : Při stisknutí pravého tlačítka bude probíhat opakovaná změna

Servis

Obrazovka 1 ze 2

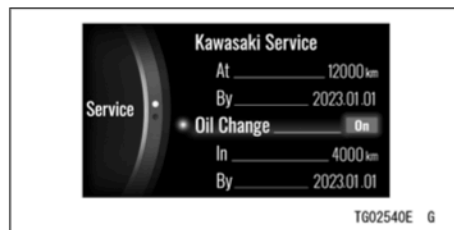

Servis Kawasaki: Prodejcem definovaný interval pro pravidelnou údržbu (může být aktivováno nebo deaktivováno autorizovaným prodejcem Kawasaki).

Výměna oleje: Uživatelem definovaný interval pro výměnu motorového oleje (uživatel může nastavit vzdálenost a připomenutí koncového data údržby).

Obrazovka 2 ze 2

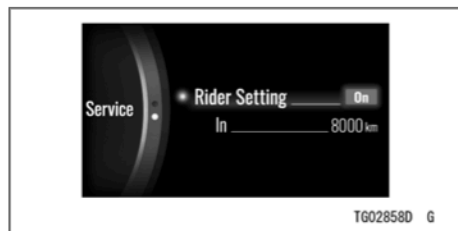

Nastavení jezdce: Uživatelem definovaný interval pro údržbu (uživatel může nastavit připomenutí údržby podle vzdálenosti).

POZNÁMKA

- Deaktivovaná položka má šedou barvu.
- Vzdálenost zobrazená na tomto měřidle udává zbývající vzdálenost pro připomenutí údržby a během provozu vozidla se bude tato hodnota snižovat.
- Po dosažení nastaveného data nebo vzdálenosti se položka servisu změní na oranžovou.

- Vstupte do režimu menu.
- Pomocí levého tlačítka zvýrazněte položku „Service“ (Servis).
- Stisknutím pravého tlačítka přejděte na následující obrazovku.

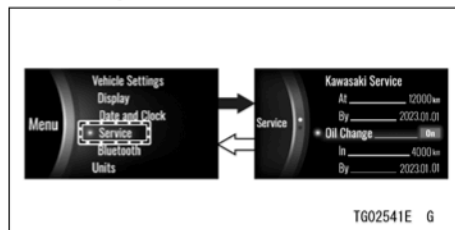

- ➔ : Při stisknutí pravého tlačítka bude probíhat opakovaná změna
- ⇨ : Při stisknutí a držení pravého tlačítka bude probíhat opakovaná změna

Výměna oleje

Zde se zapíná nebo vypíná upozornění na plánovanou údržbu. Zde může být také upraveno nastavení vzdálenosti.

VŠEOBECNÉ INFORMACE 679

- Pomocí levého tlačítka zvýrazněte položku „Oil Change“ (Výměna oleje).
- Stisknutím pravého tlačítka přejděte na následující obrazovku.
- Pomocí levého tlačítka zvolte zapnuto nebo vypnuto.
- Stiskněte pravé tlačítko.

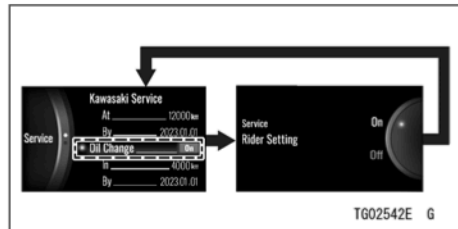

➔ : Při stisknutí pravého tlačítka bude probíhat opakovaná změna

- Pomocí levého tlačítka zvýrazněte položku „On“ (Zapnuto) u položky „Oil Change“ (Výměna oleje).
- Stisknutím pravého tlačítka přejděte na následující obrazovku.

- Pomocí levého tlačítka nastavte požadovanou vzdálenost.
- Stiskněte pravé tlačítko.

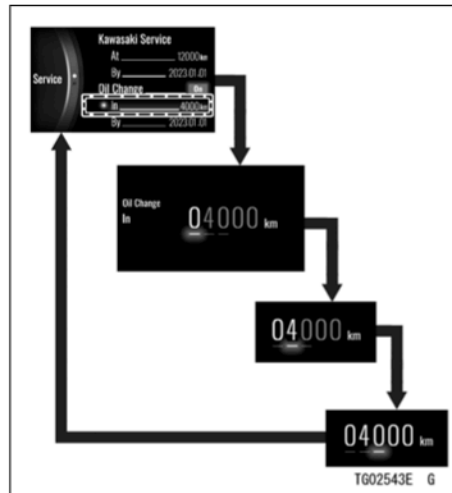

➔ : Při stisknutí pravého tlačítka bude probíhat opakovaná změna

POZNÁMKA

- *Nastavitelná vzdálenost je až do 12 000 km (7 500 mil).*
- *Nastavení data nelze měnit manuálně. Při zapnutí této funkce nebo při změně vzdálenosti se automaticky nastaví na zpoždění o 1 rok. Je-li aktuální datum „2022.01.01“, bude provedeno nastavení na „2023.01.01“.*

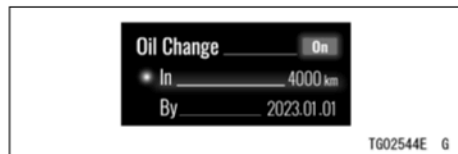
**Nastavení jezdce**

Zde je umožněno jezdci provedení nastavení vzdálenosti pro určitou položku údržby.

- Pomocí levého tlačítka zvýrazněte položku „Rider Setting“ (Nastavení jezdce).
- Stisknutím pravého tlačítka přejděte na následující obrazovku.

- Pomocí levého tlačítka zvolte zapnuto nebo vypnuto.
- Stiskněte pravé tlačítko.

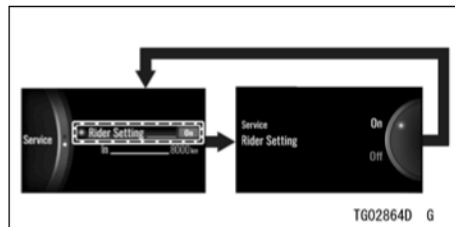

➔ : Při stisknutí pravého tlačítka bude probíhat opakovaná změna

- Pomocí levého tlačítka zvýrazněte položku „On“ (zapnuto) u položky „Rider Setting“ (Nastavení jezdce).
- Stisknutím pravého tlačítka přejděte na následující obrazovku.
- Pomocí levého tlačítka nastavte požadovanou vzdálenost.
- Stiskněte pravé tlačítko.

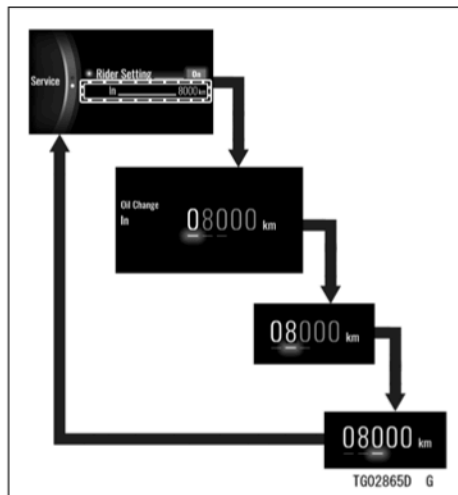

➔ : Při stisknutí pravého tlačítka bude probíhat opakovaná změna

POZNÁMKA

- Nastavitelná vzdálenost je až do 12 000 km (7 500 mil).

Bluetooth®

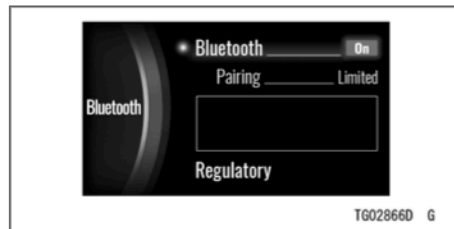

Bluetooth: Zapíná nebo vypíná bezdrátovou technologii Bluetooth.

Předpis: Zobrazuje získanou certifikační značku.

POZNÁMKA

- Chcete-li použít funkci Bluetooth, musíte mít aplikaci „RIDEOLGY THE APP“.

682 VŠEOBECNÉ INFORMACE

- Vstupte do režimu menu.
- Pomocí levého tlačítka zvýrazněte položku „Bluetooth“.
- Stisknutím pravého tlačítka přejděte na následující obrazovku.

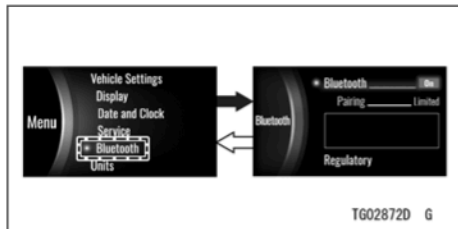

➔ : Při stisknutí pravého tlačítka bude probíhat opakovaná změna

⇨ : Při stisknutí a držení pravého tlačítka bude probíhat opakovaná změna

- Stisknutím pravého tlačítka přejděte na následující obrazovku.
- Pomocí levého tlačítka zvolte zapnuto nebo vypnuto.

- Stiskněte pravé tlačítko. Zvolíte-li možnost „On“ (zapnuto), motocykl začne vyhledávat chytré zařízení.
- Zapněte funkci Bluetooth na chytrém zařízení a spustěte aplikaci.

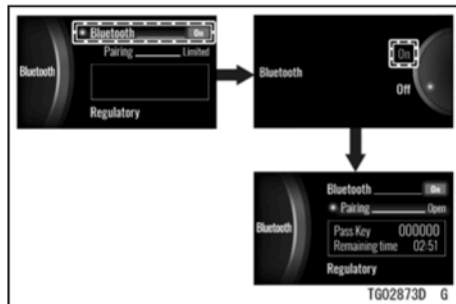

➔ : Při stisknutí pravého tlačítka bude probíhat opakovaná změna

POZNÁMKA

- *Detekuje-li motocykl spárované zařízení, automaticky se připojí.*

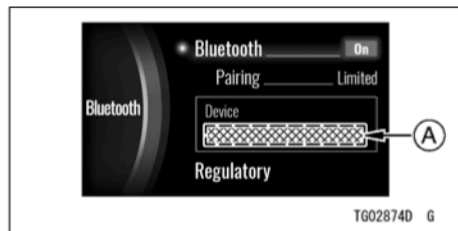

A. Název připojeného zařízení

- V menu pro nastavení párování v této aplikaci zvolte „Z650/Ninja“ a klepněte na tlačítko připojení. Motocykl zobrazuje na displeji přístupový klíč (PIN).
- Zadejte přístupový klíč (PIN) do nespárovaného zařízení.

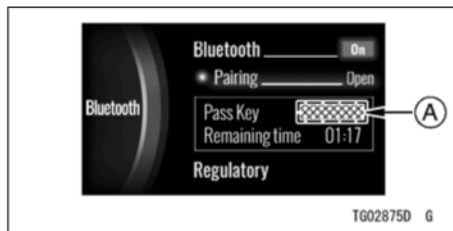

A. Přístupový klíč (PIN)

POZNÁMKA

- Pokud motocykl toto zařízení nedetekuje, přiblížte zařízení blíže k měřicím přístrojům.
- Pomocí levého tlačítka zvýrazněte položku „Pairing“ (Párování).
- Stisknutím pravého tlačítka přejděte na následující obrazovku.
- Pomocí levého tlačítka zvolte položku „Limited“ (Omezeno).
- Stiskněte pravé tlačítko.

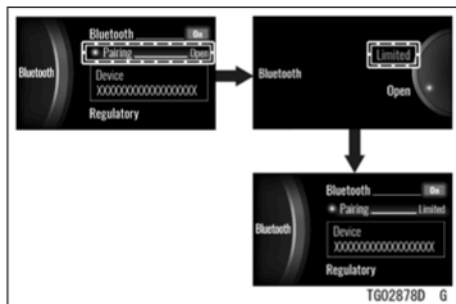

➔ : Při stisknutí pravého tlačítka bude probíhat opakovaná změna

POZNÁMKA

- Nastavte položku „Pairing“ (Párování) na „Limited“ (Omezeno), s výjimkou spárování chytrého zařízení.

Spárování s jiným chytrým zařízením

- Vstupte do režimu menu.
- Pomocí levého tlačítka zvýrazněte položku „Bluetooth“.

- Stisknutím pravého tlačítka přejděte na následující obrazovku.

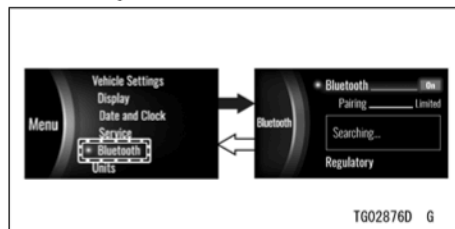

➔ : Při stisknutí pravého tlačítka bude probíhat opakovaná změna

⇨ : Při stisknutí a držení pravého tlačítka bude probíhat opakovaná změna

- Pomocí levého tlačítka zvýrazněte položku „Pairing“ (Párování).
- Stisknutím pravého tlačítka přejděte na následující obrazovku.
- Pomocí levého tlačítka zvolte položku „Open“ (Otevřít).

- Stiskněte pravé tlačítko. Motocykl začne vyhledávat chytré zařízení.
- Zapněte funkci Bluetooth na chytrém zařízení a spusťte aplikaci.

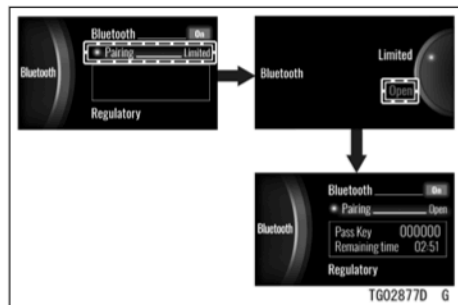

➔ : Při stisknutí pravého tlačítka bude probíhat opakovaná změna

- Objeví-li se zbývající doba, v menu pro nastavení párování v této aplikaci zvolte „Z650/Ninja“ a klepněte na tlačítko připojení. Motocykl zobrazuje na displeji přístupový klíč (PIN).
- Zadejte přístupový klíč (PIN) do nespárovaného zařízení.

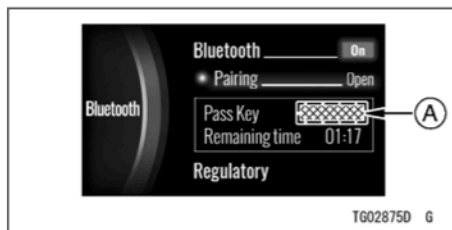

A. Přístupový klíč (PIN)

- Jakmile bude spojení dokončeno, bude zobrazen název připojeného zařízení.

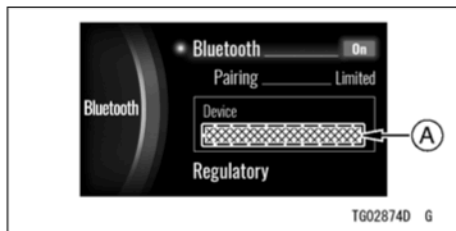

A. Název připojeného zařízení

POZNÁMKA

- Po dokončení párování se pomocí pravého a levého tlačítka vraťte na položku „Párování“ (Párování) na možnost „Limited“ (Omezeno).

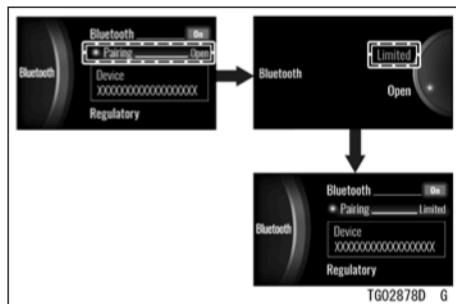

➔ : Při stisknutí pravého tlačítka bude probíhat opakovaná změna

Předpis

- Zvýrazněte položku „Regulatory“ (Předpis) pomocí levého tlačítka.
- Stisknutím pravého tlačítka přejděte na následující obrazovku.
- Stiskněte pravé tlačítko.

Jednotky

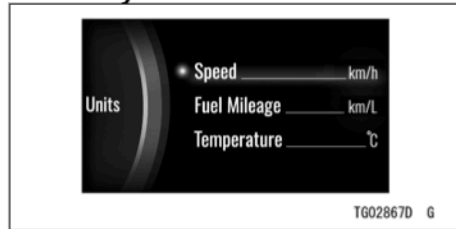

Rychlost: Přepíná jednotky rychlosti mezi km/h a mph.

Spotřeba paliva: Přepíná jednotky pro spotřebu paliva.

Teplota: Přepíná jednotky teploty mezi °C a °F.

- Vstupte do režimu menu.
- Pomocí levého tlačítka zvýrazněte položku „Units“ (Jednotky).
- Stisknutím pravého tlačítka přejděte na následující obrazovku.

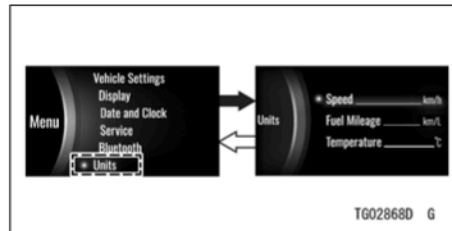

- ➔ : Při stisknutí pravého tlačítka bude probíhat opakovaná změna
- ⇨ : Při stisknutí a držení pravého tlačítka bude probíhat opakovaná změna

Rychlost

Zde jsou přepínány jednotky pro rychlost jízdy.

- Pomocí levého tlačítka zvýrazněte položku „Speed“ (Rychlost).
- Stisknutím pravého tlačítka přejděte na následující obrazovku.
- Pomocí levého tlačítka zvolte jednotky „km/h“ nebo „mph“.
- Stiskněte pravé tlačítko.

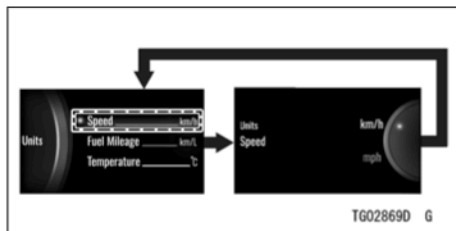

➔ : Při stisknutí pravého tlačítka bude probíhat opakovaná změna

Spotřeba paliva

Přepíná jednotky pro spotřebu paliva.

- Pomocí levého tlačítka zvýrazněte položku „Fuel Mileage“ (Spotřeba paliva).
- Stisknutím pravého tlačítka přejděte na následující obrazovku.
- Pomocí levého tlačítka zvolte jednotky.
- Stiskněte pravé tlačítko.

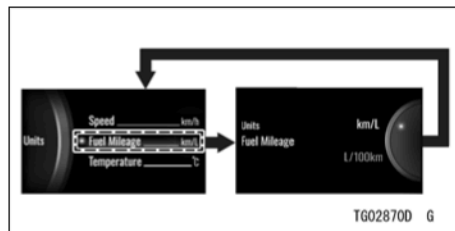

➔ : Při stisknutí pravého tlačítka bude probíhat opakovaná změna

POZNÁMKA

- Volby se změní podle nastavené jednotky pomocí položky „Speed“ (Rychlost).

Teplota

Přepíná jednotky pro teplotu.

- Pomocí levého tlačítka zvýrazněte položku „Temperature“ (Teplota).
- Stisknutím pravého tlačítka přejděte na následující obrazovku.

- Pomocí levého tlačítka zvolte „°C“ nebo „°F“.
- Stiskněte pravé tlačítko.

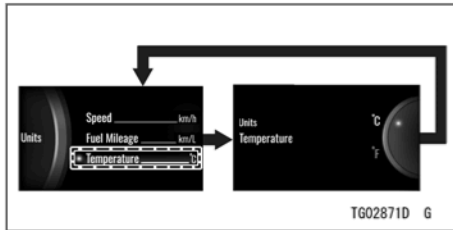

➔ : Při stisknutí pravého tlačítka bude probíhat opakovaná změna

Měřicí přístroje (ER650R)

1. Rychloměr
2. Multifunkční ukazatel
3. Otáčkoměr
4. Palivoměr
5. Indikátor režimu KTRC
6. Ukazatel teploty chladicí kapaliny
7. Ukazatel zařazeného převodového stupně
8. Indikátor ekonomické jízdy
9. Hodiny
10. Multifunkční displej
 - Celkové počítadlo kilometrů
 - Denní počítadlo kilometrů A/B
 - Aktuální spotřeba paliva / Průměrně spotřeba paliva / Dojezd

Je-li klíček ve spínací skříňce nastaven do polohy zapnuto, na několik sekund se zobrazí všechny funkce displeje a potom se multifunkční ukazatel přepne do provozního režimu.

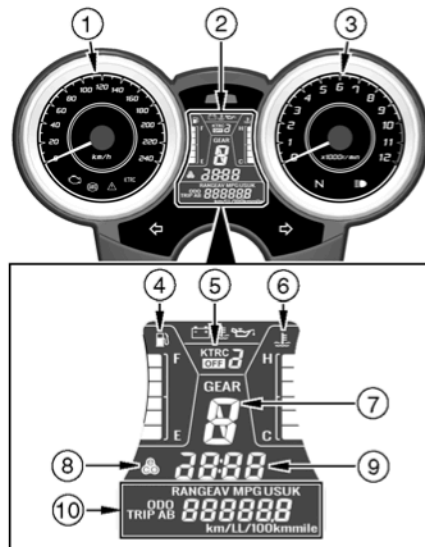

TG02732E G

Kontrolky

1.  Výstražná kontrolka množství paliva
2.  Výstražná kontrolka akumulátoru
3.  Výstražná kontrolka teploty chladicí kapaliny
4.  Výstražná kontrolka tlaku oleje
5.  Výstražná kontrolka (červená)
6.  Výstražná kontrolka motoru (žlutá)
7.  Kontrolka ABS (žlutá)
8.  Výstražná kontrolka (žlutá)
9.  Kontrolka KTRC (žlutá)
10.  Kontrolka levého ukazatele směru (zelená)
11.  Kontrolka pravého ukazatele směru (zelená)
12.  Kontrolka neutrálu (zelená)
13.  Kontrolka dálkového světla (modrá)

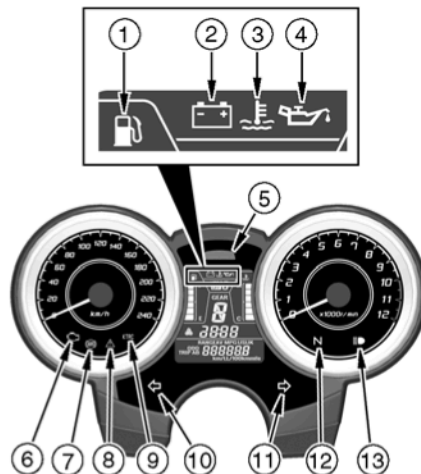

Funkce indikátoru po úvodním zapnutí

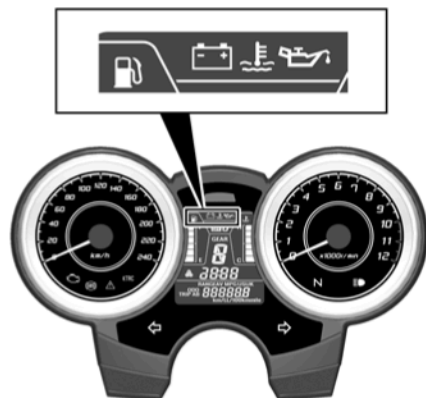

TG02734E G

Po zapnutí zapalování se všechny kontrolky rozsvítí/zhasnou, jak je uvedeno v tabulce. Nepracuje-li jakýkoli indikátor

správně, svěřte kontrolu autorizovanému prodejci Kawasaki.

SVÍTÍ			Kontrolky
<input type="checkbox"/>	<input type="checkbox"/>	<input type="checkbox"/>	N
<input type="checkbox"/>	<input type="checkbox"/>	<input checked="" type="checkbox"/>	
<input type="checkbox"/>	<input checked="" type="checkbox"/>	<input checked="" type="checkbox"/>	
<input checked="" type="checkbox"/>	<input checked="" type="checkbox"/>	<input checked="" type="checkbox"/>	

SVÍTÍ: Je-li klíček ve spínací skříňce v poloze zapnuto.

: Po několika sekundách

: Je-li startován motor.

: Svítí.



: Nesvítí.

* : zhasne krátce po rozjezdu motocyklu.





Jestliže výstražné kontrolky nebo indikátory svítí nebo blikají

Objeví-li se výstražné kontrolky, může dojít k problému s funkcí vozidla.

Po zastavení vozidla na bezpečném místě postupujte podle pokynů v tabulce.



Kontrolky	Stav	Akce
	SVÍTÍ	Tyto kontrolky se rozsvítí, je-li napětí akumulátoru nižší než 11,0 V nebo vyšší než 16,0 V. Je-li napětí akumulátoru nižší než 11,0 V, proveďte jeho nabití. Nedojde-li tímto způsobem k vyřešení problému, kontaktujte autorizovaného prodejce Kawasaki.
	SVÍTÍ	Tyto kontrolky se rozsvítí vždy v případě, je-li teplota chladicí kapaliny během provozu motocyklu příliš vysoká. Zastavte motor a po jeho vychladnutí zkontrolujte v nádrži chladicí kapaliny množství chladicí kapaliny. Je-li množství chladicí kapaliny nedostatečné, doplňte do nádržky potřebné množství chladicí kapaliny. Kontaktujte autorizovaného prodejce Kawasaki.
	SVÍTÍ	Tyto kontrolky se rozsvítí vždy, když je tlak oleje nebezpečně nízký nebo je-li klíček ve spínací skříňce v poloze zapnuto a motor není v chodu. Jestliže tyto kontrolky svítí i při vyšších otáčkách, než je volnoběh, ihned zastavte motor a zkontrolujte množství motorového oleje. Je-li množství motorového oleje nedostatečné, doplňte motorový olej. Je-li množství motorového oleje správné, kontaktujte autorizovaného prodejce Kawasaki.

694 VŠEOBECNÉ INFORMACE

Kontrolky	Stav	Akce
	SVÍTÍ Bliká	Systém DFI je poškozen. Kontaktujte autorizovaného prodejce Kawasaki.
	Bliká (s nej- nižším segmentem)	Zbývající palivo: Asi 2,7 l Při nejbližší příležitosti doplňte palivo. Je-li vozidlo na bočním stojanu, výstražná kontrolka nedokáže odhadnout množství zbývajících paliva v nádrži. Chcete-li ověřit množství paliva v nádrži, postavte motocykl do svislé polohy.
	Bliká (se všemi segmenty)	Výstražný systém množství paliva nepracuje správně. Kontaktujte autorizovaného prodejce Kawasaki.
	SVÍTÍ	Kontrolka ABS se může rozsvítit při následujících specifických podmínkách ^{*1} . Rozsvítí-li se tato kontrolka, nejdříve vypněte a potom znovu zapněte zapalování a rozjedte se s motocyklem. Kontrolka ABS by potom měla zhasnout. Jestliže nezhasne, mohlo dojít k poruše ABS. ABS nebude funkční, ale konvenční brzdy pracují. Kontaktujte autorizovaného prodejce Kawasaki.
	SVÍTÍ	Rozsvítí-li se výstražná kontrolka a bliká-li na multifunkčním displeji indikátor režimu KTRC ^{*2} , došlo k poruše systému KTRC. Systém KTRC nebo část systému KTRC nebude pracovat, a režim KTRC nemůže být změněn. Kontaktujte autorizovaného prodejce Kawasaki.

- *1:
- Po nepřetržité jízdě na nerovné vozovce.
 - Je-li motor startován se zvednutým stojanem a je-li v převodovce zařazen převodový stupeň, a zadní kolo se otáčí.
 - Při akceleraci, která je tak prudká, že přední kolo zvedne nad zem.
 - V případě, kdy bylo ABS vystaveno silnému elektrickému rušení.
 - Je-li abnormální tlak v pneumatikách. Upravte tlak vzduchu v pneumatikách.
 - Je-li použita pneumatika, která se liší od standardní velikosti. Použijte pneumatiku se standardním rozměrem.
 - Je-li deformován ráfek kola. Vyměňte kolo.
- *2: Umístění kontrolky najdete na začátku této části.

Ostatní kontrolky

Kontrolky	Stav
KTRC	Je-li systém KTRC v provozu, tato kontrolka bliká.
	Je-li přepínač ukazatelů směru přepnut doleva, bude blikat tato kontrolka.
	Je-li přepínač ukazatelů směru přepnut doprava, bude blikat tato kontrolka.
N	Je-li v převodovce zařazen neutrální, bude svítit tato kontrolka.
	Při zapnutí dálkového světla bude svítit tato kontrolka.

Rychloměr/Otáčkoměr

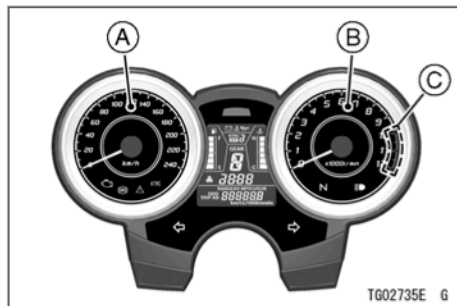

- A. Rychloměr
- B. Otáčkoměr
- C. Červená zóna

Rychloměr

Rychloměr zobrazuje rychlost vozidla.

Otáčkoměr

Otáčkoměr zobrazuje otáčky motoru v otáčkách za minutu (ot./min).

UPOZORNĚNÍ

Otáčky motoru by neměly vstoupit do červené zóny. Jsou-li otáčky v červené zóně, motor je přetěžován a může dojít k jeho vážnému poškození.

Po otočení klíčku zapalování do polohy zapnuto se ručičky rychloměru a otáčkoměru na okamžik přesunou z minimální na maximální hodnotu, a potom se vrátí zpět na minimum, čímž je kontrolována jejich správná funkce. Nepracují-li správně, svěťte jejich kontrolu servisu autorizovaného prodejce Kawasaki.

Popis

Ukazatel zařazeného převodového stupně



Je zobrazen aktuální převodový stupeň. Je-li v převodovce zařazená neutrál, objeví se „N“.

POZNÁMKA

- *Nejsou-li převodové stupně v převodovce správně zařazeny, pozice převodového stupně není správně zobrazena a bliká symbol „-“.*

Palivoměr



Množství paliva v palivové nádrži je znázorněno počtem zobrazených segmentů mezi značkami E (prázdná) a F (plná).

POZNÁMKA

- *Dojde-li k blikání výstražné kontrolky množství paliva a k blikání segmentu(ů), postupujte podle části „Jestliže výstražné kontrolky svítí nebo blikají“ v kapitole Kontrolky.*

Ukazatel teploty chladicí kapaliny



Ukazatel teploty chladicí kapaliny ukazuje teplotu chladicí kapaliny motoru podle počtu segmentů zobrazených mezi písmeny C (studená) a H (horká).

Stoupne-li teplota chladicí kapaliny příliš vysoko, rozsvítí se všechny segmenty a rozsvítí se výstražná kontrolka a výstražná kontrolka teploty chladicí kapaliny.

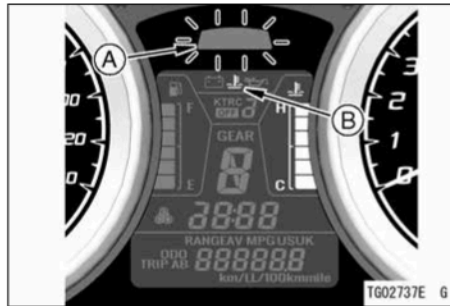

- A. Výstražná kontrolka (červená)
- B. Výstražná kontrolka teploty chladicí kapaliny

UPOZORNĚNÍ

Rozsvítí-li se červená výstražná kontrolka / kontrolka imobilizéru a výstražná kontrolka teploty chladicí kapaliny, zastavte motor. Ponechání motoru v chodu může vést k jeho vážnému poškození přehřátím.

Indikátor ekonomické jízdy



Při stylu jízdy, který je zaměřen na nízkou spotřebu paliva, se na displeji objeví indikátor ekonomické jízdy. Tím je indikován režim nízké spotřeby paliva. Sledování indikátoru ekonomické jízdy může jezdci pomoci minimalizovat spotřebu paliva.

VAROVÁNÍ

Nebudete-li sledovat dopravní situaci během jízdy, zvyšuje se riziko nehody s možným následkem vážného nebo smrtelného zranění. Nezaměřujte svou pozornost neustále na tento indikátor ekonomické jízdy.

Ovládací tlačítka

Horní a spodní tlačítka na levé rukojeti řídítek jsou používána pro ovládání různých funkcí multifunkčního displeje.

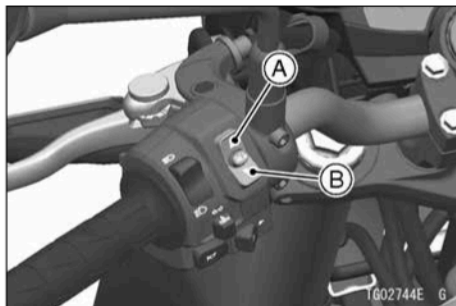

A. Horní tlačítko
B. Spodní tlačítko

Nastavení displeje

Multifunkční displej



- Stisknutím horního nebo spodního tlačítka provedte volbu níže uvedených položek. Položky na displeji se zapínají v následujícím pořadí.

702 VŠEOBECNÉ INFORMACE

Celkové počítadlo kilometrů
Denní počítadlo kilometrů A
Denní počítadlo kilometrů B
Aktuální spotřeba paliva
Průměrná spotřeba paliva
Dojezd

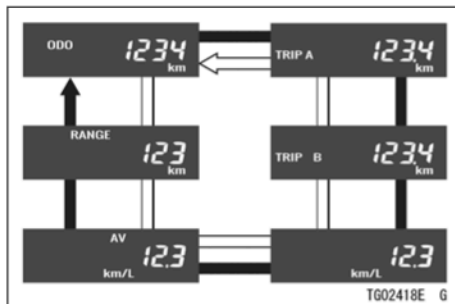

- ➔ : Při stisknutí horního tlačítka bude probíhat opakovaná změna
- ⇔ : Při stisknutí spodního tlačítka bude probíhat opakovaná změna

Celkové počítadlo kilometrů



Celkové počítadlo kilometrů zobrazuje celkovou ujetou vzdálenost. Toto počítadlo nemůže být vynulováno.

POZNÁMKA

- *Jakmile toto počítadlo dosáhne hodnoty 999999, dojde k jeho zastavení a zablokování.*

Denní počítadlo kilometrů

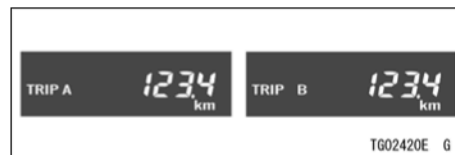

Denní počítadlo kilometrů zobrazuje ujetou vzdálenost od posledního vynulování.

POZNÁMKA

- *Dosáhne-li denní počítadlo kilometrů během jízdy hodnoty 9999,9, počítadlo se vynuluje a zahájí načítání opět od hodnoty 0,0.*

Jak vynulovat počítadlo

- Přepněte multifunkční displej na denní počítadlo kilometrů.
- Stiskněte spodní tlačítko a držte jej, dokud nebude zobrazena hodnota 0,0.

Aktuální spotřeba paliva

Zobrazuje okamžitou spotřebu paliva.

POZNÁMKA

- *Je-li klíček ve spínací skříňce nastaven do polohy zapnuto, zobrazí se číselná hodnota „--.“. Po několika sekundách jízdy bude zobrazena číselná hodnota.*

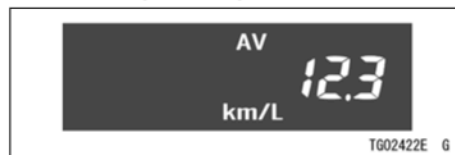
Průměrná spotřeba paliva

Zobrazuje průměrnou spotřebu paliva od vynulování.

POZNÁMKA

- *Dojde-li k odpojení akumulátoru, průměrná spotřeba paliva bude vynulována na hodnotu „--.“.*
- *Po vynulování průměrného spotřeby paliva se číselná hodnota nezobrazí, dokud vozidlo neujede 100 m.*

704 VŠEOBECNÉ INFORMACE

Jak vynulovat počítadlo

- Přepněte multifunkční displej na průměrnou spotřebu.
- Stiskněte spodní tlačítko a držte jej, dokud nebude průměrná spotřeba paliva resetována na hodnotu „— —.“.

Dojezd

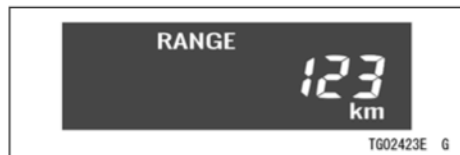

Udává dojezd na palivo zbývající v palivové nádrži.

POZNÁMKA

- Hodnota dojezdu již nebude zobrazována, jakmile hladina paliva klesne příliš nízko potom, co začne blikat výstražná kontrolka množství paliva.
- Chcete-li obnovit zobrazení hodnoty dojezdu, doplňte palivo alespoň na úroveň potřebnou k tomu, aby přestala blikat

výstražná kontrolka množství paliva. Dojezd se může stále zobrazovat s malým množstvím paliva, ale nebude přesný, dokud nedoplníte dostatek paliva, aby výstražná kontrolka množství paliva přestala blikat.

Nastavení hodin

Hodiny mohou pracovat v režimu 12h a 24h.

POZNÁMKA

- Po odpojení akumulátoru dojde k nastavení hodin na čas 1:00 (režim 12h) nebo 13:00 (režim 24h) a po připojení akumulátoru začnou hodiny znovu pracovat.

Nastavení hodin:

- Stiskněte horní tlačítko a držte jej, dokud nedojde ke změně na režim pro nastavení hodin. Zobrazení hodin i minut začne blikat.
- Stisknutím spodního tlačítka zvolte hodiny nebo minuty.
- Stisknutím horního tlačítka nastavte hodiny nebo minuty.
- Chcete-li dokončit toto nastavení, stiskněte horní tlačítko, když blikají číslice hodin a minut.

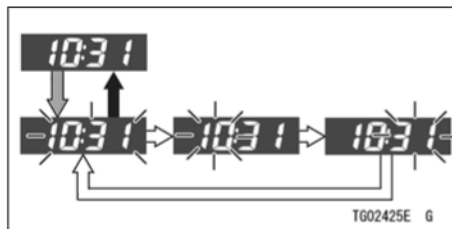

- ⇒ : Při stisknutí a držení horního tlačítka bude probíhat opakovaná změna
- ⇧ : Při stisknutí horního tlačítka bude probíhat opakovaná změna
- ⇔ : Při stisknutí spodního tlačítka bude probíhat opakovaná změna

Změna zobrazení hodin 12h/24h:

- Během blikání číslic hodin a minut stiskněte a držte spodní tlačítko. Objeví se aktuální režim (12h nebo 24h).
- Stisknutím horního tlačítka zvolte režim.
- Stiskněte spodní tlačítko a vraťte se na nastavení hodin.

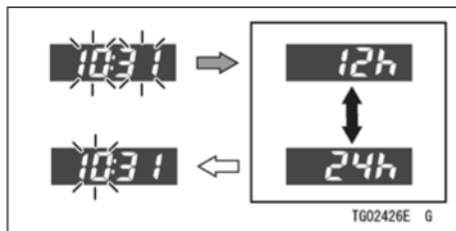

- ⇒ : Při stisknutí a držení spodního tlačítka bude probíhat opakovaná změna
- ➔ : Při stisknutí horního tlačítka bude probíhat opakovaná změna
- ⇔ : Při stisknutí spodního tlačítka bude probíhat opakovaná změna

Nastavení jednotek



- Přepněte multifunkční displej na celkové počítadlo kilometrů.
- Stiskněte a držte spodní tlačítko.
- Uvolněte spodní tlačítko a do 2 sekund stiskněte a držte horní tlačítko.

POZNÁMKA

- *Jednotky displeje mohou být přepínány každé 2 sekundy v následujícím pořadí.*
- Uvolněte horní tlačítko a proveďte volbu jednotek displeje.

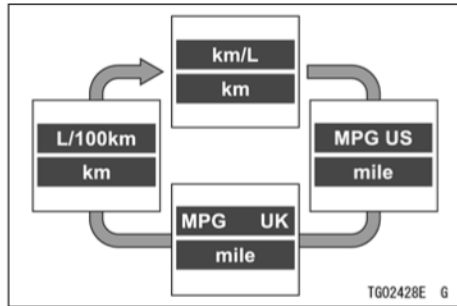







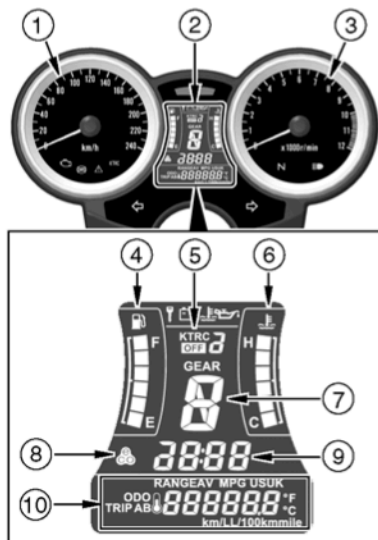



Měřicí přístroje (ZR900K/N)

1. Rychloměr
2. Multifunkční ukazatel
3. Otáčkoměr
4. Palivoměr
5. Indikátor režimu KTRC
6. Ukazatel teploty chladicí kapaliny
7. Ukazatel zařazeného převodového stupně
8. Indikátor ekonomické jízdy
9. Hodiny
10. Multifunkční displej
 - Celkové počítadlo kilometrů
 - Denní počítadlo kilometrů A/B
 - Aktuální spotřeba paliva / Průměrně spotřeba paliva / Dojezd
 - Okolní teplota

Je-li klíček ve spínací skříňce nastaven do polohy zapnuto, na několik sekund se zobrazí všechny funkce displeje a potom se multifunkční ukazatel přepne do provozního režimu.



Kontrolky

1.  Výstražná kontrolka množství paliva
2.  Výstražná kontrolka imobilizéru
3.  Výstražná kontrolka akumulátoru
4.  Výstražná kontrolka teploty chladicí kapaliny
5.  Výstražná kontrolka tlaku oleje
6.  Výstražná kontrolka / kontrolka imobilizéru (červená)
7.  Výstražná kontrolka motoru (žlutá)
8.  Kontrolka ABS (žlutá)
9.  Výstražná kontrolka (žlutá)
10.  Kontrolka KTRC (žlutá)
11.  Kontrolka levého ukazatele směru (zelená)
12.  Kontrolka pravého ukazatele směru (zelená)
13.  Kontrolka neutrálu (zelená)
14.  Kontrolka dálkového světla (modrá)

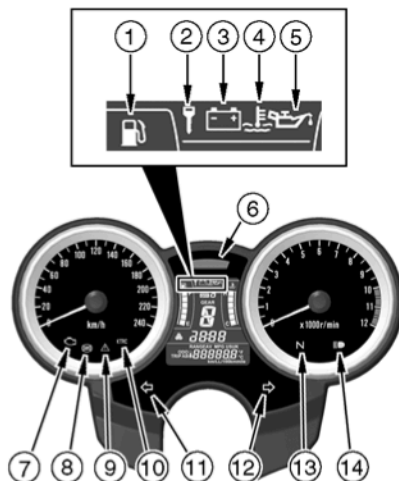

TG02137D G

Funkce indikátoru po úvodním zapnutí

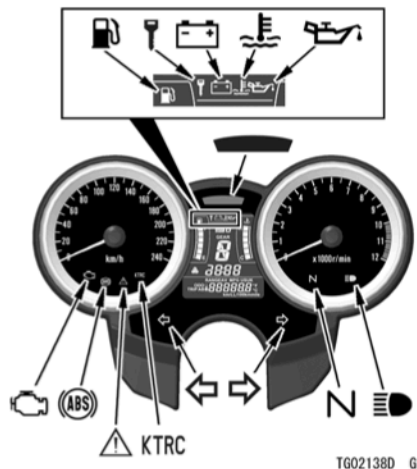

Po zapnutí zapalování se všechny kontrolky rozsvítí/zhasnou, jak je uvedeno v tabulce. Nepracuje-li jakýkoli indikátor

správně, svěřte kontrolu autorizovanému prodejci Kawasaki.

SVÍTÍ			Kontrolky
<input type="checkbox"/>	<input type="checkbox"/>	<input type="checkbox"/>	N
<input type="checkbox"/>	<input type="checkbox"/>	<input checked="" type="checkbox"/>	
<input type="checkbox"/>	<input checked="" type="checkbox"/>	<input checked="" type="checkbox"/>	
<input checked="" type="checkbox"/>	<input checked="" type="checkbox"/>	<input checked="" type="checkbox"/>	

SVÍTÍ : Je-li klíček ve spínací skříňce v poloze zapnuto.

: Po několika sekundách

: Je-li startován motor.

: Svítí.

: Nesvítí.



* : zhasne krátce po rozjezdu motocyklu.

Jestliže výstražné kontrolky nebo indikátory svítí nebo blikají





Objeví-li se výstražné kontrolky, může dojít k problému s funkcí vozidla.

Po zastavení vozidla na bezpečném místě postupujte podle pokynů v tabulce.



* : Čísla v tomto sloupci odpovídají referenčním číslům na předcházející straně.

*Č.	Kontrolky	Stav	Akce
6 2		Bliká	System imobilizéru je poškozen. Tyto kontrolky blikají, je-li použit nesprávně kódovaný klíček nebo dojde-li mezi anténou a klíčkem k nesprávné komunikaci. Kontaktujte autorizovaného prodejce Kawasaki.
6 3		SVÍTÍ	Tyto kontrolky se rozsvítí, je-li napětí akumulátoru nižší než 11,0 V nebo vyšší než 16,0 V. Je-li napětí akumulátoru nižší než 11,0 V, proveďte jeho nabití. Nedojde-li tímto způsobem k vyřešení problému, kontaktujte autorizovaného prodejce Kawasaki.
6 4		SVÍTÍ	Tyto kontrolky se rozsvítí, kdykoli teplota chladicí kapaliny stoupne na přibližně 115 °C. Zastavte motor a po jeho vychladnutí zkontrolujte v nádržce chladicí kapaliny množství chladicí kapaliny. Je-li množství chladicí kapaliny nedostatečné, doplňte do nádržky potřebné množství chladicí kapaliny. Kontaktujte autorizovaného prodejce Kawasaki.

712 VŠEOBECNÉ INFORMACE

*Č.	Kontrolky	Stav	Akce
6 5		SVÍTÍ	Tyto kontrolky se rozsvítí vždy, když je tlak oleje nebezpečně nízký nebo je-li klíček ve spínací skříňce v poloze zapnuto  a motor není v chodu. Jestliže tyto kontrolky svítí i při vyšších otáčkách, než je volnoběh, ihned zastavte motor a zkontrolujte množství motorového oleje. Je-li množství motorového oleje nedostatečné, doplňte motorový olej. Je-li množství motorového oleje správné, kontaktujte autorizovaného prodejce Kawasaki.
7		SVÍTÍ Bliká	Systém DFI je poškozen. Kontaktujte autorizovaného prodejce Kawasaki.
1		Bliká (s nejnižším segmentem)	Nejnižší segment a výstražná kontrolka množství paliva na multifunkčním ukazateli blikají, zbývá-li v nádrži přibližně 3,9 l použitelného paliva. Při nejbližší příležitosti doplňte palivo. Je-li vozidlo na bočním stojanu, výstražná kontrolka nedokáže odhadnout množství zbývajících paliva v nádrži. Chcete-li ověřit množství paliva v nádrži, postavte motocykl do svislé polohy.
		Bliká (se všemi segmenty)	Výstražný systém množství paliva nepracuje správně. Kontaktujte autorizovaného prodejce Kawasaki.





VŠEOBECNÉ INFORMACE 713

*Č.	Kontrolky	Stav	Akce
8		SVÍTÍ	Kontrolka ABS se může rozsvítit při následujících specifických podmínkách ^{*1} . Rozsvítí-li se tato kontrolka, nejdříve vypněte a potom znovu zapněte zapalování a rozjeďte se s motocyklem rychlostí 10 km/h nebo vyšší. Kontrolka ABS by potom měla zhasnout. Jestliže nezhasne, mohlo dojít k poruše ABS. ABS nebude funkční, ale konvenční brzdy pracují. Kontaktujte autorizovaného prodejce Kawasaki.
9		SVÍTÍ	Rozsvítí-li se výstražná kontrolka a bliká-li na multifunkčním displeji indikátor režimu KTRC ^{*2} , došlo k poruše systému KTRC. Systém KTRC nebo část systému KTRC nebude pracovat, a režim KTRC nemůže být změněn. Kontaktujte autorizovaného prodejce Kawasaki.

714 VŠEOBECNÉ INFORMACE

- *1:
- Po nepřetržité jízdě na nerovné vozovce.
 - Je-li motor startován se zvednutým stojanem a je-li v převodovce zařazen převodový stupeň, a zadní kolo se otáčí.
 - Při akceleraci, která je tak prudká, že přední kolo zvedne nad zem.
 - V případě, kdy bylo ABS vystaveno silnému elektrickému rušení.
 - Je-li abnormální tlak v pneumatikách. Upravte tlak vzduchu v pneumatikách.
 - Je-li použita pneumatika, která se liší od standardní velikosti. Použijte pneumatiku se standardním rozměrem.
 - Je-li deformován ráfek kola. Vyměňte kolo.
- *2: Umístění kontrolky najdete na začátku této části.

VŠEOBECNÉ INFORMACE 715

*Č.	Kontrolky	Stav
6		Je-li klíček ve spínací skříňce nastaven do polohy vypnuto, tato kontrolka začne blikat ¹ , což znamená, že je systém imobilizéru funkční. Po 24 hodinách červená výstražná kontrolka / kontrolka imobilizéru přestane blikat. Systém imobilizéru je ovšem stále funkční.
10	KTRC	Je-li systém KTRC v provozu, tato kontrolka bliká.
11		Je-li přepínač ukazatelů směru přepnut doleva, bude blikat tato kontrolka. Je-li přepínač ukazatelů směru přepnut doprava, bude blikat tato kontrolka.
12		Je-li přepínač ukazatelů směru přepnut doprava, bude blikat tato kontrolka.
13	N	Je-li v převodovce zařazená neutrální poloha, bude svítit tato kontrolka.
14		Při zapnutí dálkového světla bude svítit tato kontrolka.

716 VŠEOBECNÉ INFORMACE

- *1: Režim blikání červené výstražné kontrolky / kontrolky imobilizéru může být zapnutý nebo vypnutý.
- Chcete-li blikání červené výstražné kontrolky / kontrolky imobilizéru zastavit, zobrazte celkové počítadlo kilometrů na multifunkčním displeji a do 2 sekund nastavte klíček ve spínací skříňce do polohy vypnuto a stiskněte spodní tlačítko.
 - Je-li odpojen akumulátor, je jako výchozí režim nastaveno blikání výstražné kontrolky / kontrolky imobilizéru.
 - Je-li napětí akumulátoru nízké (méně než 12 V), blikání červené výstražné kontrolky / kontrolky imobilizéru bude automaticky zastaveno, aby bylo zabráněno nadměrnému vybíjení akumulátoru.

Rychloměr/Otáčkoměr

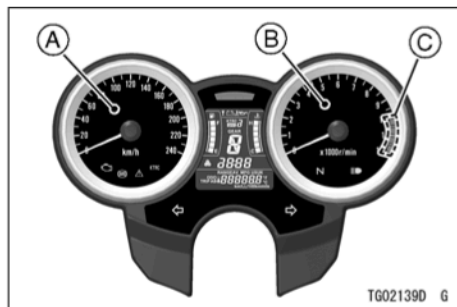

- A. Rychloměr
- B. Otáčkoměr
- C. Červená zóna

Rychloměr

Rychloměr zobrazuje rychlost vozidla.

Otáčkoměr

Otáčkoměr zobrazuje otáčky motoru v otáčkách za minutu (ot./min).

UPOZORNĚNÍ

Otáčky motoru by neměly vstoupit do červené zóny. Jsou-li otáčky v červené zóně, motor je přetěžován a může dojít k jeho vážnému poškození.

Po otočení klíčku zapalování do polohy zapnuto se ručičky rychloměru a otáčkoměru na okamžik přesunou z minimální na maximální hodnotu, a potom se vrátí zpět na minimum, čímž je kontrolována jejich správná funkce. Nepracují-li správně, svěřte jejich kontrolu servisu autorizovaného prodejce Kawasaki.

Ukazatel teploty chladicí kapaliny

Ukazatel teploty chladicí kapaliny ukazuje teplotu chladicí kapaliny motoru podle počtu zobrazených segmentů.



- A. Segmenty
- B. H (horká)
- C. C (studená)

Stoupne-li teplota chladicí kapaliny nad hodnotu 115 °C, rozsvítí se všechny segmenty a rozsvítí se červená výstražná kon-

troška / kontrolka imobilizéru a výstražná kontrolka teploty chladicí kapaliny. Tímto způsobem je řidič motocyklu upozorňován na vysokou teplotu chladicí kapaliny.



- A. Výstražná kontrolka / kontrolka imobilizéru (červená)
- B. Výstražná kontrolka teploty chladicí kapaliny

UPOZORNĚNÍ

Rozsvítí-li se červená výstražná kontrolka / kontrolka imobilizéru a výstražná kontrolka teploty chladicí kapaliny, zastavte motor. Ponechání motoru v chodu může vést k jeho vážnému poškození přehřátím.



Nastavení displeje

Multifunkční displej

- Stisknutím horního tlačítka nebo spodního tlačítka zvolte režim displeje. Režimy displeje mohou být zobrazovány v následujícím pořadí.

POZNÁMKA

- *Multifunkční displej je v jednotce zobrazen v závislosti na nastavení režimu jednotky.*

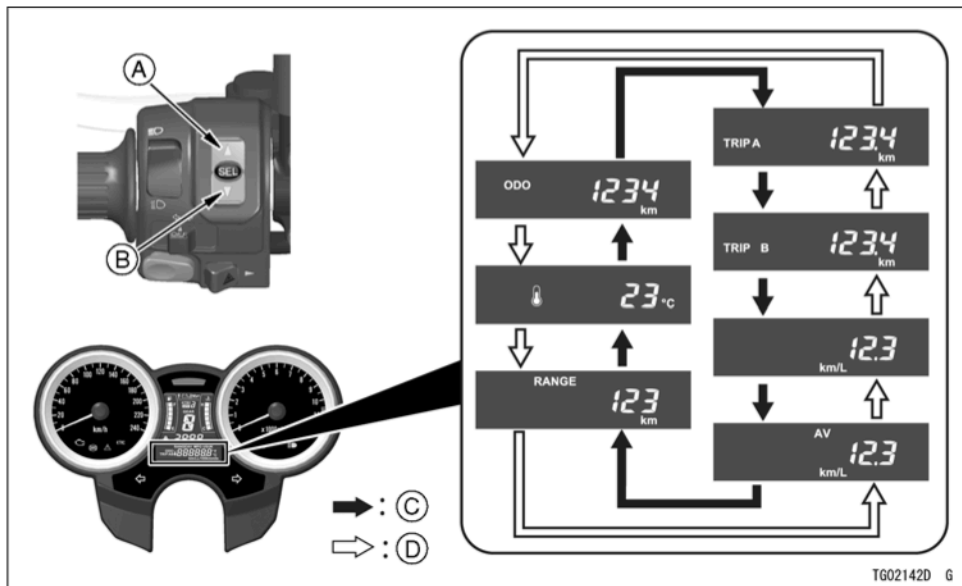

- A. Horní tlačítko
B. Spodní tlačítko

- C. Při stisknutí horního tlačítka bude probíhat opakovaná změna
D. Při stisknutí spodního tlačítka bude probíhat opakovaná změna

VŠEOBECNÉ INFORMACE 721

Celkové počítadlo kilometrů

Celkové počítadlo kilometrů zobrazuje celkovou ujetou vzdálenost. Toto počítadlo nemůže být vynulováno.



POZNÁMKA

- *Jakmile toto počítadlo dosáhne hodnoty 999999, dojde k jeho zastavení a zablokování.*

Denní počítadlo kilometrů

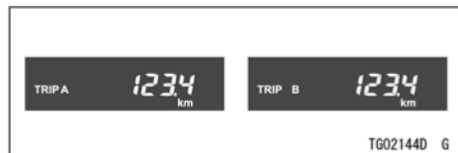

Vynulování denního počítadla kilometrů:

- Stisknutím horního tlačítka zvolte denní počítadlo kilometrů A nebo B.
- Stiskněte spodní tlačítko a držte jej, dokud nebude zobrazena hodnota 0,0.

POZNÁMKA

- *Dosáhne-li denní počítadlo kilometrů během jízdy hodnoty 9999,9, počítadlo se vynuluje a zahájí načítání opět od hodnoty 0,0.*

Aktuální spotřeba paliva

Zobrazení aktuální spotřeby paliva je aktualizováno každé 4 sekundy.

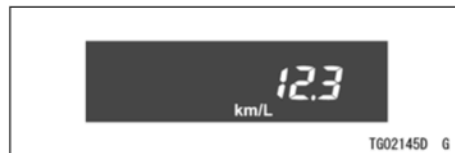

POZNÁMKA

- *Je-li klíček ve spínací skříňce nastaven do polohy zapnuto, zobrazí se číselná hodnota „-.-.“. Po několika sekundách jízdy bude zobrazena číselná hodnota.*

Průměrná spotřeba paliva

Tento režim displeje zobrazuje průměrnou spotřebu paliva od vynulování. Zobrazení průměrné spotřeby paliva je aktualizováno po každých 5 sekundách.



Resetování průměrné spotřeby paliva:

- Stiskněte spodní tlačítko a držte jej, dokud nebude průměrná spotřeba paliva resetována na hodnotu „-.-.“.

POZNÁMKA

- *Dojde-li k odpojení akumulátoru, průměrná spotřeba paliva bude vynulována na hodnotu „-.-.“.*
- *Po vynulování průměrného spotřeby paliva se číselná hodnota nezobrazí, dokud vozidlo neujede 100 m.*

Dojezd

Tento displej zobrazuje numerickou hodnotu dojezdu a udává dojezd, který poskytne palivo zbývající v palivové nádrži. Zobrazení dojezdu je aktualizováno každých 20 sekund.



POZNÁMKA

- Hodnota dojezdu již nebude zobrazována, jakmile hladina paliva klesne příliš nízkou potom, co začne blikat výstražná kontrolka množství paliva.
- Chcete-li obnovit zobrazení hodnoty dojezdu, doplňte palivo alespoň na úroveň potřebnou k tomu, aby přestaly blikat výstražné kontrolky množství paliva. Dojezd se může stále zobrazovat s nízkou hladinou paliva, ale nebude přesný, dokud nedoplňte dostatek paliva, aby výstražná kontrolka množství paliva přestala blikat.

Okolní teplota

Displej zobrazuje numerickou hodnotu okolní teploty. Zobrazení okolní teploty je aktualizováno každých 5 sekund.

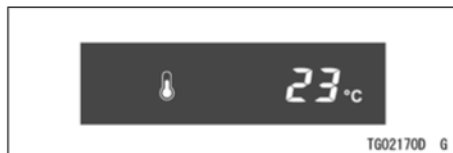
**POZNÁMKA**

- Okolní teplota je zobrazována v rozsahu od $-20\text{ }^{\circ}\text{C}$ až do $60\text{ }^{\circ}\text{C}$.
- Okolní teplota nemusí být tímto přístrojem zobrazena přesně, je-li rychlost jízdy 20 km/h nebo nižší, nebo navlhne snímač okolní teploty. Hodnota okolní teploty zobrazená na displeji se nezvyšuje, je-li rychlost jízdy 20 km/h nebo nižší.

VAROVÁNÍ

Je-li při nastavení klíčku se spínací skříňce do polohy zapnuto okolní teplota 3 °C nebo nižší, zobrazí se zpráva „ICE“ (LED), která upozorní řidiče, že mohou být namrzlé silnice. Kontrolujte povrch vozovky a jed'te opatrně.



- A. Zpráva „ICE“ (Led) (varování před nízkou teplotou)

POZNÁMKA

- I když multifunkční displej nezobrazuje okolní teplotu, automaticky se přepne na zprávu „ICE“ (Led), klesne-li teplota na hodnotu 3 °C.
- Multifunkční displej zobrazí zprávu „ICE“ (LED) pouze jednou. Po přesunutí na

další položky se na multifunkčním displeji zobrazí číselná hodnota okolní teploty namísto výstrahy před nízkou teplotou.

Hodiny

Nastavení hodin:

- Stiskněte horní tlačítko a držte jej, dokud nezačnou blikat zobrazené hodiny a minuty.
- Stiskněte spodní tlačítko a držte jej, dokud se na displeji nezobrazí režim „12h“ nebo „24h“.
- Stisknutím horního tlačítka zvolte režim „12h“ nebo „24h“.
- Stisknutím spodního tlačítka zvolte hodiny nebo minuty.
- Stisknutím horního tlačítka nastavte hodiny nebo minuty.
- Chcete-li dokončit nastavení hodin, stiskněte horní tlačítko, když obě číslice hodin a minut blikají.

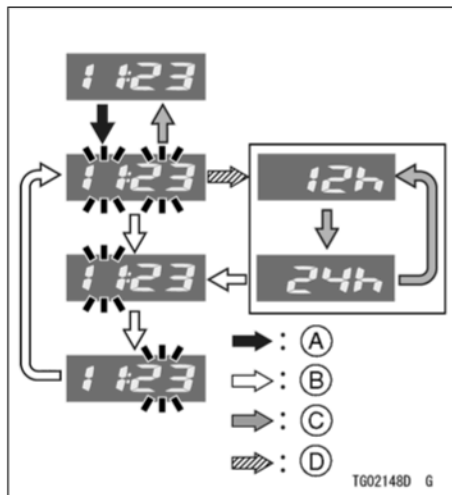

- A. Při stisknutí a držení horního tlačítka bude probíhat opakovaná změna
- B. Při stisknutí spodního tlačítka bude probíhat opakovaná změna
- C. Při stisknutí horního tlačítka bude probíhat opakovaná změna
- D. Při stisknutí a držení spodního tlačítka bude probíhat opakovaná změna

POZNÁMKA

- Dojde-li k odpojení akumulátoru budou hodiny resetovány na hodnotu 1:00 (režim „24h“: 13:00) a po připojení akumulátoru začnou znovu fungovat.

Nastavení jednotek**A. Jednotky**

- Zobrazte na multifunkčním displeji celkové počítadlo kilometrů.

- Stiskněte a držte spodní tlačítko. Uvolněte spodní tlačítko a do 2 sekund stiskněte a držte horní tlačítko. Jednotky displeje mohou být přepínány každé 2 sekundy v následujícím pořadí. Uvolněte horní tlačítko a proveďte volbu jednotek displeje.

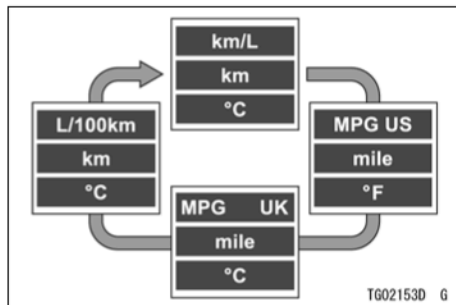

TG02153D G

Popis

Indikátor ekonomické jízdy

Při stylu jízdy, který je zaměřen na nízkou spotřebu paliva, se na multifunkčním displeji objeví indikátor ekonomické jízdy. Tím je indikován režim nízké spotřeby paliva. Sledování indikátoru ekonomické jízdy může jezdcovi pomoci minimalizovat spotřebu paliva.

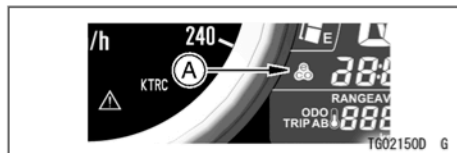

A. Indikátor ekonomické jízdy

VAROVÁNÍ

Nesledování dopravní situace během jízdy zvyšuje riziko nehody s možným následkem vážného nebo smrtelného zranění. **Nepřestávejte sledovat okolní provoz a nekoncentrujte se přímo na indikátor ekonomické jízdy. Pozorujte jej pomocí periferního vidění.**

Palivoměr

Množství paliva v palivové nádrži je znázorněno počtem zobrazených segmentů.



- A. Segmenty
- B. F (plná nádrž)
- C. E (prázdná nádrž)

POZNÁMKA

- *Je-li palivová nádrž plná, budou zobrazeny všechny segmenty. Při postupném snižování množství paliva mizí jednotlivé segmenty palivoměru od symbolu F (plná nádrž) směrem k symbolu E (prázdná nádrž).*
- *Dojde-li k blikání výstražné kontrolky množství paliva a k blikání nejnižšího segmentu, postupujte podle části „Jestli-*

že výstražné kontrolky svítí nebo blikají“ v kapitole Kontrolky.

Ukazatel zařazeného převodového stupně

Tato část displeje zobrazuje zařazený převodový stupeň. Po přefazení se na displeji zobrazí odpovídající číslo převodového stupně (1 až 6). Je-li zařazen neutrální, bude na displej zobrazeno „N“ a rozsvítí se kontrolka neutrálu.

1	Je-li v převodovce zařazen 1. převodový stupeň, je zobrazena číslice 1.
2	Je-li v převodovce zařazen 2. převodový stupeň, je zobrazena číslice 2.
3	Je-li v převodovce zařazen 3. převodový stupeň, je zobrazena číslice 3.
4	Je-li v převodovce zařazen 4. převodový stupeň, je zobrazena číslice 4.
5	Je-li v převodovce zařazen 5. převodový stupeň, je zobrazena číslice 5.
6	Je-li v převodovce zařazen 6. převodový stupeň, je zobrazena číslice 6.



- A. Ukazatel zařazeného převodového stupně
 B. Kontrolka neutrálu (zelená)

POZNÁMKA

- *Bliká-li na multifunkčním displeji symbol „-“, v převodovce není správně zařazen převodový 1. stupeň. Proto zkontrolujte zařazení převodového stupně.*

Indikátor režimu KTRC







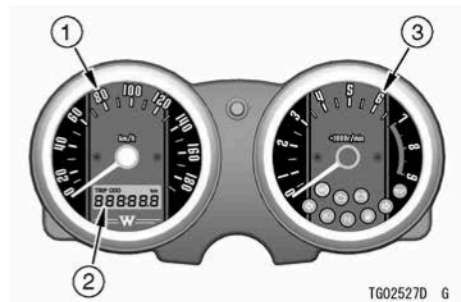

Viz část Systém kontroly trakce (KTRC)
v kapitole JAK ŘÍDIT MOTOCYKL.

Měřicí přístroje (EJ800E)

1. Rychloměr
2. Displej (Celkové počítadlo kilometrů / Denní počítadlo kilometrů / Hodiny)
3. Otáčkoměr



Kontrolky

1.  Kontrolka ABS (žlutá)
2.  Výstražná kontrolka motoru (žlutá)
3.  Výstražná kontrolka akumulátoru (červená)
4.  Výstražná kontrolka tlaku oleje (červená)
5.  Kontrolka pravého ukazatele směru (zelená)
6.  Výstražná kontrolka množství paliva (oranžová)
7.  Kontrolka neutrálu (zelená)
8.  Kontrolka dálkového světla (modrá)
9.  Kontrolka levého ukazatele směru (zelená)

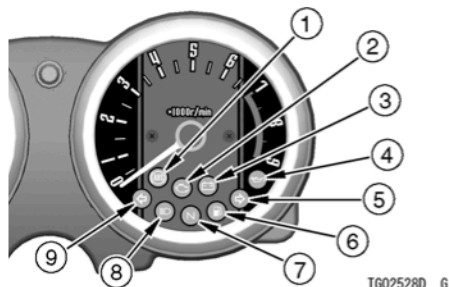

TG02528D G

Funkce indikátoru po úvodním zapnutí

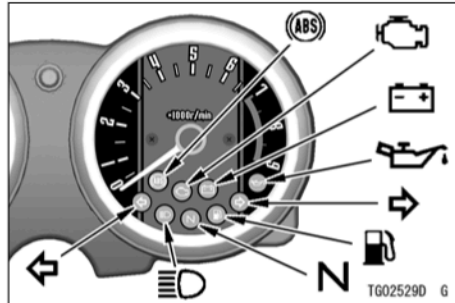

Po zapnutí zapalování se všechny kontrolky rozsvítí/zhasnou, jak je uvedeno v tabulce. Nepracuje-li jakýkoli indikátor správně, svěťte kontrolu autorizovanému prodejci Kawasaki.

SVÍTÍ			Kontrolky
<input type="checkbox"/>	<input type="checkbox"/>	<input type="checkbox"/>	N
<input type="checkbox"/>	<input type="checkbox"/>	<input checked="" type="checkbox"/>	
<input type="checkbox"/>	<input checked="" type="checkbox"/>	<input checked="" type="checkbox"/>	
<input checked="" type="checkbox"/>	<input checked="" type="checkbox"/>	<input checked="" type="checkbox"/>	

SVÍTÍ : Je-li klíček ve spínací skříňce v poloze zapnuto.

: Po několika sekundách

: Je-li startován motor.

: Svítí.

: Nesvítí.



* : zhasne krátce po rozjezdu motocyklu.

Jestliže výstražné kontrolky nebo indikátory svítí nebo blikají



Objeví-li se výstražné kontrolky, může dojít k problému s funkcí vozidla.

Po zastavení vozidla na bezpečném místě postupujte podle pokynů v tabulce.

* : Čísla v tomto sloupci odpovídají referenčním číslům na předcházející straně.

*Č.	Kontrolky	Stav	Akce
3		SVÍTÍ	Tato kontrolka se rozsvítí, je-li napětí akumulátoru nižší než 11,0 V nebo vyšší než 16,0 V. Je-li napětí akumulátoru nižší než 11,0 V, proveďte jeho nabití. Nedojde-li tímto způsobem k vyřešení problému, kontaktujte autorizovaného prodejce Kawasaki.
4		SVÍTÍ	Tato kontrolka se rozsvítí, kdykoli je tlak oleje nebezpečně nízký nebo je-li klíček ve spínací skříňce nastaven v poloze zapnuto a motor není v chodu. Zůstane-li tato kontrolka svítit i při vyšších otáčkách, než je volnoběh, ihned zastavte motor a zkontrolujte množství motorového oleje. Je-li množství motorového oleje nedostatečné, doplňte motorový olej. Je-li množství motorového oleje správné, kontaktujte autorizovaného prodejce Kawasaki.
2		SVÍTÍ	Systém DFI je poškozen. Kontaktujte autorizovaného prodejce Kawasaki.
		Bliká	



VŠEOBECNÉ INFORMACE 735

*Č.	Kontrolky	Stav	Akce
6		SVÍTÍ	Jakmile bude v palivové nádrži zůstatvat asi 3,8 l použitelného paliva, rozsvítí je výstražná kontrolka a na displeji bude blikat „FUEL“ (Palivo). Při nejbližší příležitosti doplňte palivo. Je-li vozidlo na bočním stojanu, výstražná kontrolka nedokáže odhadnout množství zbývajících paliva v nádrži. Chcete-li ověřit množství paliva v nádrži, postavte motocykl do svislé polohy.
1		SVÍTÍ	Kontrolka ABS se může rozsvítit při následujících specifických podmínkách ¹ . Rozsvítí-li se tato kontrolka, nejdříve vypněte a potom znovu zapněte zapalování a rozjeďte se s motocyklem rychlostí 5 km/h nebo vyšší. Kontrolka ABS by potom měla zhasnout. Jestliže nezhasne, mohlo dojít k poruše ABS. ABS nebude funkční, ale konvenční brzdy pracují. Kontaktujte autorizovaného prodejce Kawasaki.

736 VŠEOBECNÉ INFORMACE

- *1:
- Po nepřetržité jízdě na nerovné vozovce.
 - Je-li motor startován se zvednutým stojanem a je-li v převodovce zařazen převodový stupeň, a zadní kolo se otáčí.
 - Při akceleraci, která je tak prudká, že přední kolo zvedne nad zem.
 - V případě, kdy bylo ABS vystaveno silnému elektrickému rušení.
 - Je-li abnormální tlak v pneumatikách. Upravte tlak vzduchu v pneumatikách.
 - Je-li použita pneumatika, která se liší od standardní velikosti. Použijte pneumatiku se standardním rozměrem.
 - Je-li deformován ráfek kola. Vyměňte kolo.

Ostatní kontrolky

*Č.	Kontrolky	Stav
9		Je-li přepínač ukazatelů směru přepnut doleva, bude blikat tato kontrolka.
5		Je-li přepínač ukazatelů směru přepnut doprava, bude blikat tato kontrolka.
7	N	Je-li v převodovce zařazen neutráل, bude svítit tato kontrolka.
8		Při zapnutí dálkového světla bude svítit tato kontrolka.

Rychloměr/Otáčkoměr

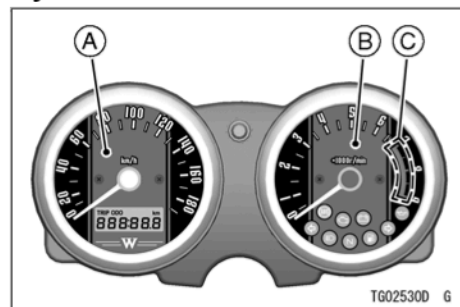

- A. Rychloměr
- B. Otáčkoměr
- C. Červená zóna

Rychloměr

Rychloměr zobrazuje rychlost vozidla.

Otáčkoměr

Otáčkoměr zobrazuje otáčky motoru v otáčkách za minutu (ot./min).

UPOZORNĚNÍ

Otáčky motoru by neměly vstoupit do červené zóny. Jsou-li otáčky v červené zóně, motor je přetěžován a může dojít k jeho vážnému poškození.

Po otočení klíčku zapalování do polohy zapnuto se ručičky rychloměru a otáčkoměru na okamžik přesunou z minimální na maximální hodnotu, a potom se vrátí zpět na minimum, čímž je kontrolována jejich správná funkce. Nepracují-li správně, svěťte jejich kontrolu servisu autorizovaného prodejce Kawasaki.

Nastavení displeje

Displej (Hodiny, Celkové počítadlo kilometrů, Denní počítadlo kilometrů)

Displej (LCD) je umístěn v přední části rychloměru a používá se pro zobrazení hodin, celkového počítadla kilometrů a denního počítadla kilometrů. Po stisknutí tlačítka MODE dojde k postupnému zobrazení tří následujících režimů: CLOCK, ODO a TRIP. Je-li spínač zapalování v poloze zapnuto (ON), na tři sekundy se zobrazí všechny segmenty displeje, a potom budou hodiny a ukazatele normálně pracovat v závislosti na zvoleném režimu.

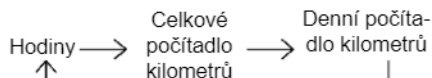

T602723BZ1 C

⚠ VAROVÁNÍ

Z bezpečnostních důvodů nepoužívejte tlačítka displeje během řízení motocyklu.

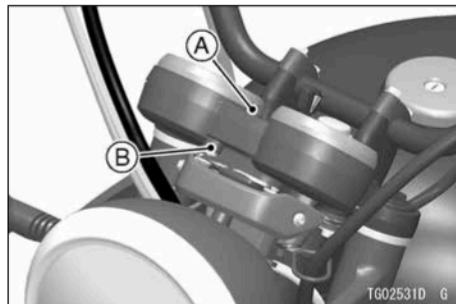

- A. Tlačítko MODE
- B. Tlačítko RESET

Hodiny

Nastavení hodin:

- Stisknutím tlačítka MODE zobrazíte hodiny.
- Stiskněte tlačítko RESET a držte jej, dokud nezačnou blikat zobrazené hodiny a minuty.
- Stiskněte tlačítko RESET a držte jej, dokud se na displeji nezobrazí režim „12h“ nebo „24h“.
- Stisknutím tlačítka MODE zvolte režim „12h“ nebo „24h“.
- Stisknutím tlačítka RESET zvolte hodiny nebo minuty.
- Stisknutím tlačítka MODE nastavte hodiny nebo minuty.
- Chcete-li dokončit toto nastavení, stiskněte tlačítko MODE, když blikají číslice hodin a minut.

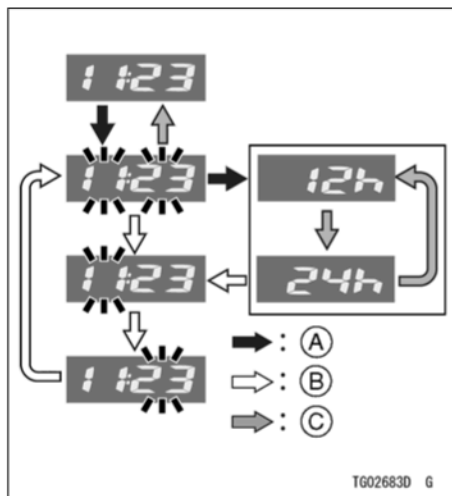

- A. Při stisknutí a držení tlačítka RESET bude probíhat opakovaná změna
- B. Při stisknutí tlačítka RESET bude probíhat opakovaná změna
- C. Při stisknutí tlačítka MODE bude probíhat opakovaná změna

POZNÁMKA

- Dojde-li k odpojení akumulátoru budou hodiny resetovány na hodnotu 1:00 (režim „24h“: 13:00) a po připojení akumulátoru začnou znovu fungovat.

Celkové počítadlo kilometrů

Celkové počítadlo kilometrů zobrazuje celkovou ujetou vzdálenost. Toto počítadlo nemůže být vynulováno.

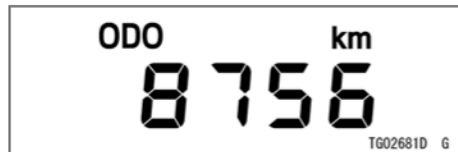
**POZNÁMKA**

- Tyto údaje jsou zachovány i po odpojení akumulátoru.
- Jakmile počítadlo dosáhne hodnoty 999999, dojde k jeho zastavení a zablokování.

Denní počítadlo kilometrů

Denní počítadla kilometrů zobrazují vzdálenost ujetou od posledního vynulování tohoto počítadla.

Vynulování denního počítadla kilometrů:

- Stisknutím tlačítka MODE zobrazte denní počítadlo kilometrů.
- Stiskněte tlačítko MODE a držte jej stisknuté.
- Po uplynutí dvou sekund bude na displeji zobrazena hodnota 0,0 a po zahájení jízdy začne počítání kilometrů. Počítadlo bude načítat kilometry až do dalšího vynulování.

POZNÁMKA

- Tyto údaje jsou zachovány i po odpojení akumulátoru.
- Dosáhne-li denní počítadlo kilometrů během jízdy hodnoty 9999,9, počítadlo se vynuluje na 0,0 a zahájí načítání opět od hodnoty 0,0.

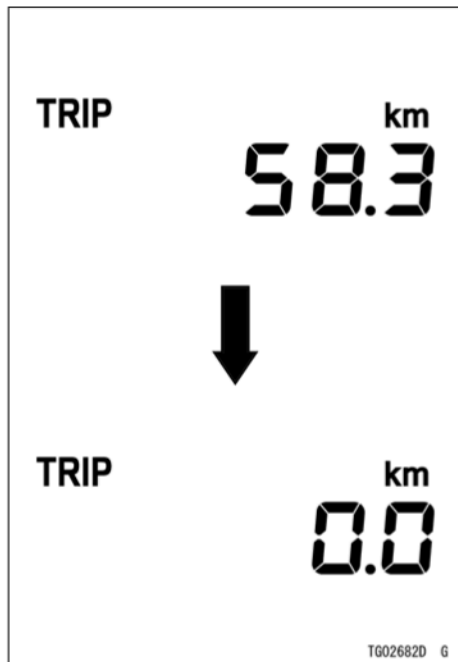

Měřicí přístroje (ZX1002P/R)

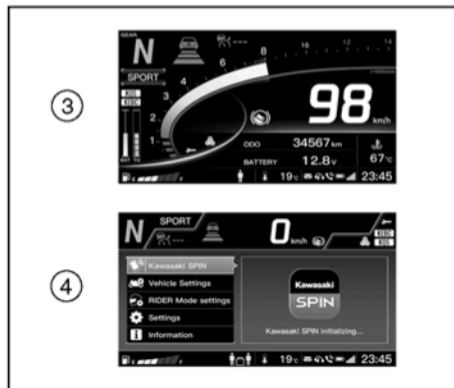
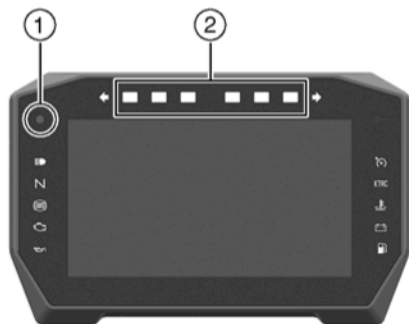

TG0224ZE G

1. Snímač jasu
2. Výstražná kontrolka čelní srážky / Indikátor řazení na vyšší převodové stupně
3. Domovská obrazovka
4. Obrazovka režimu menu

Úvodní spuštění systému

POZNÁMKA

- Animace úvodního spuštění systému není přerušena, i když se vozidlo začne pohybovat. Po zobrazení domovské obrazovky byste měli vozidlo nastartovat.
- Je-li klíček ve spínací skříňce opakovaně nastavován do polohy zapnuto a vypnuto, spuštění měřicích přístrojů může trvat déle než obvykle.

Výstražná kontrolka čelní srážky

Detekuje-li systém ochrany před čelní srážkou (FCW) možnou čelní srážku, tyto červené výstražné kontrolky a výstražný symbol na obrazovce displeje blikají.



A. Výstrahy před čelní srážkou

POZNÁMKA

- Tento systém neaktivuje brzdy. Vyvarujte se kolizí správným manévrováním: použijte brzdy, změňte jízdní pruh atd.
- Tento systém nemusí v určitých podmínkách fungovat. Další informace najdete v části Pomocný přední radar: prevence, omezení atd.

Indikátor řazení na vyšší převodové stupně



A. Indikátory řazení na vyšší převodové stupně

Výstražné kontrolky před čelní srážkou slouží také jako indikátory řazení na vyšší převodové stupně. V takovém případě tyto kontrolky blikají bílou barvou, aby informovaly jezdce o dalším načasování pro řazení na vyšší převodový stupeň, dosáhnou-li otáčky motoru nastavené hodnoty.

POZNÁMKA

- Před dosažením nastavených otáček motoru začne indikátor řazení na vyšší převodové stupně blikat. A potom změní barvu na oranžovou, zatímco tento indikátor řazení bliká.

VAROVÁNÍ

Nebudete-li sledovat dopravní situaci během jízdy, zvyšuje se riziko nehody s možným následkem vážného nebo smrtelného zranění. Nezaměřujte svou pozornost neustále na indikátor řazení na vyšší převodové stupně. Při podřazování na nižší převodové stupně nepřerazujte v příliš vysokých otáčkách, při kterých by došlo nadměrnému zvýšení otáček motoru. V tomto případě nemusí dojít pouze k poškození motoru, ale také ke smyku zadního kola a pádu. Řazení na nižší převodové stupně by mělo být u každého stupně prováděno při otáčkách nižších než 5 000 ot./min.

Jak provést nastavení

Nastavenou hodnotu můžete upravit a tuto funkci můžete také vypnout. Viz část Nastavení vozidla.

Snímač jasu

Jas měřicího přístroje je nastavován automaticky v závislosti na jasu okolního prostředí.

POZNÁMKA

○ *Dávejte pozor, abyste při jízdě s tímto motocyklem nezakryli snímač okolního jasu na měřicím přístroji.*

Nastavení jasu měřicího přístroje

● Jas tohoto měřicího přístroje může být nastaven ve třech úrovních. Viz část Nastavení.

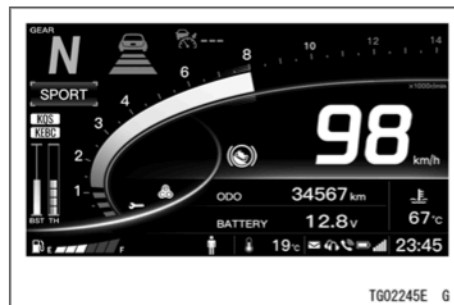
Domovská obrazovka

Domovská obrazovka může zobrazovat všechny funkce měřicích přístrojů. Některé prvky mohou být přepínány ovládacími tlačítky.

Protože je k dispozici mnoho prvků pro zobrazení, obrazovka bude rozdělena na tři oblasti a následně popsána v části Domovská obrazovka.

Obrazovka režimu menu

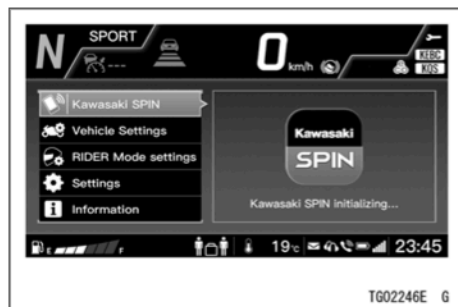

Na obrazovce režimu menu mohou být nastaveny různé funkce tohoto vozidla. Tato obrazovka může být přepínána z domovské obrazovky jedním tlačítkem a s touto zobrazenou obrazovkou můžete jezdit s vozidlem. Ale když tuto obrazovku srovnáte s domovskou obrazovkou, je zde méně zobrazených položek.

Kromě toho může zrcadlově zobrazit některé aplikace z bezdrátově připojeného mobilního zařízení pomocí aplikace Kawasaki SPIN.

Aplikace Kawasaki SPIN

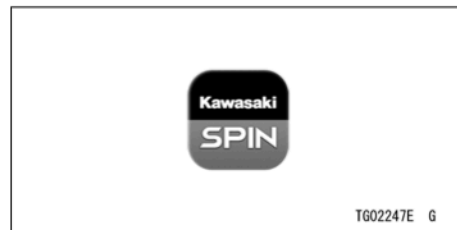

Ovládací tlačítka



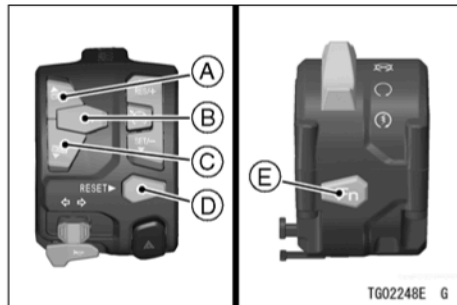





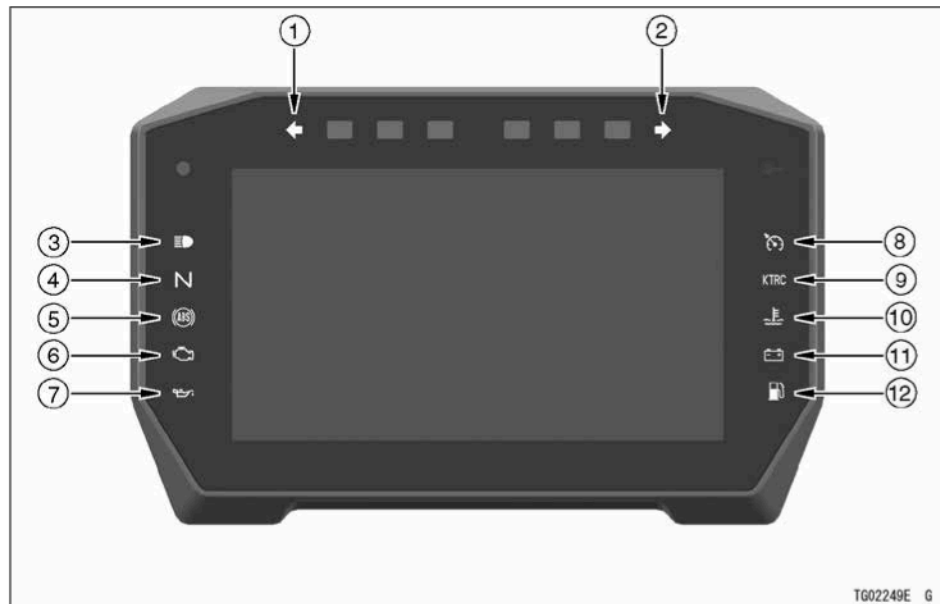



Tlačítka na řídkách jsou používána k ovládní měřicích přístrojů následovně.



- A. Horní tlačítko MODE
- B. Střední tlačítko
- C. Spodní tlačítko MODE
- D. Tlačítko RESET
- E. Tlačítko Fn

Kontrolky





1.  Kontrolka levého ukazatele směru (zelená)
2.  Kontrolka pravého ukazatele směru (zelená)
3.  Kontrolka dálkového světla (modrá)
4.  Kontrolka neutrálu (zelená)
5.  Kontrolka ABS (žlutá)
6.  Výstražná kontrolka motoru (žlutá)
7.  Výstražná kontrolka tlaku oleje (červená)
8.  Kontrolka tempomatu (bílá)
9.  Kontrolka KTRC (žlutá)
10.  Výstražná kontrolka teploty chladicí kapaliny (červená)
11.  Výstražná kontrolka akumulátoru (červená)
12.  Výstražná kontrolka množství paliva (oranžová)





Jestliže výstražné kontrolky nebo indikátory svítí nebo blikají

Objeví-li se výstražné kontrolky, může dojít k problému s funkcí vozidla.

Po zastavení vozidla na bezpečném místě postupujte podle pokynů v tabulce.

Kontrolky	Stav	Akce
	SVÍTÍ	Tato kontrolka se rozsvítí, kdykoli je tlak oleje nebezpečně nízký nebo je-li klíček ve spínací skříňce nastaven v poloze zapnuto a motor není v chodu. Zůstane-li tato kontrolka svítit i při vyšších otáčkách, než je volnoběh, ihned zastavte motor a zkontrolujte množství motorového oleje. Je-li množství motorového oleje nedostatečné, doplňte motorový olej. Je-li množství motorového oleje správné, kontaktujte autorizovaného prodejce Kawasaki.
	SVÍTÍ	Tato kontrolka se rozsvítí, kdykoli teplota chladicí kapaliny stoupne na přibližně 115°C. Zastavte motor a po jeho vychladnutí zkontrolujte v nádržce chladicí kapaliny množství chladicí kapaliny. Je-li množství chladicí kapaliny nedostatečné, doplňte do nádržky potřebné množství chladicí kapaliny. Kontaktujte autorizovaného prodejce Kawasaki.
	SVÍTÍ	Tato kontrolka se rozsvítí, je-li napětí akumulátoru nižší než 11,0 V nebo vyšší než 16,0 V. Je-li napětí akumulátoru nižší než 11,0 V, proveďte jeho nabití. Nedojde-li tímto způsobem k vyřešení problému, kontaktujte autorizovaného prodejce Kawasaki.

VŠEOBECNÉ INFORMACE 751

Kontrolky	Stav	Akce
	SVÍTÍ	Kontrolka ABS se může rozsvítit při následujících specifických podmínkách ^{*1} . Rozsvítí-li se tato kontrolka, nejdříve vypněte a potom znovu zapněte zapalování a rozjeďte se s motocyklem rychlostí 5 km/h nebo vyšší. Kontrolka ABS by potom měla zhasnout. Jestliže nezhasne, mohlo dojít k poruše ABS. ABS nebude funkční, ale konvenční brzdy pracují. Kontaktujte autorizovaného prodejce Kawasaki.
	SVÍTÍ Bliká	Systém DFI je poškozen. Kontaktujte autorizovaného prodejce Kawasaki.
	SVÍTÍ Bliká	Zůstávají asi 3,0 l použitelného paliva. Při nejbližší příležitosti doplňte palivo. Je-li vozidlo na bočním stojanu, výstražná kontrolka nedokáže odhadnout množství zbývajících paliva v nádrži. Chcete-li ověřit množství paliva v nádrži, postavte motocykl do svislé polohy. Výstražný systém množství paliva nepracuje správně. Kontaktujte autorizovaného prodejce Kawasaki.

752 VŠEOBECNÉ INFORMACE

- *1:
- Po nepřetržité jízdě na nerovné vozovce.
 - Je-li motor startován se zvednutým stojanem a je-li v převodovce zařazen převodový stupeň, a zadní kolo se otáčí.
 - Při akceleraci, která je tak prudká, že přední kolo zvedne nad zem.
 - V případě, kdy bylo ABS vystaveno silnému elektrickému rušení.
 - Je-li abnormální tlak v pneumatikách. Upravte tlak vzduchu v pneumatikách.
 - Je-li použita pneumatika, která se liší od standardní velikosti. Použijte pneumatiku se standardním rozměrem.
 - Je-li deformován ráfek kola. Vyměňte kolo.

Je-li zobrazena výstražná zpráva

Objeví-li se výstražné zprávy, tyto systémy jsou deaktivovány. Mohlo dojít k problému s elektronickým řídicím systémem, kontaktujte autorizovaného prodejce Kawasaki. Výstražná zpráva může být minimalizována. Opakovaně stiskněte tlačítko RESET, dokud nebude zpráva minimalizována.

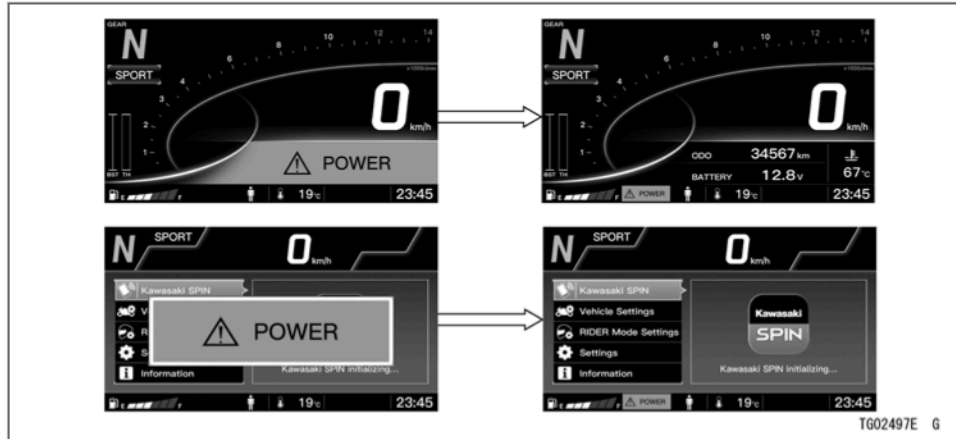







T602497E G

⇒ : Při stisknutí tlačítka RESET bude probíhat opakovaná změna



754 VŠEOBECNÉ INFORMACE





Výstražné zprávy	Selhání systému
 KTRC	Kontrolka trakce Kawasaki Podrobnosti jsou uvedeny v části Systém KTRC.
 POWER	Výkonový režim Podrobnosti jsou uvedeny v části Výkonový režim.
 KEBC	Ovládání motorové brzdy Kawasaki Podrobnosti jsou uvedeny v části Systém KEBC.
 KQS	Rychlé řazení Kawasaki Podrobnosti jsou uvedeny v části Systém KQS.
 KLCM	Režim kontroly rozjezdů Kawasaki Podrobnosti jsou uvedeny v části Systém KLCM.
 KECS	Elektronicky regulované odpružení Kawasaki Podrobnosti jsou uvedeny v části Systém KECS.
 KIBS	Inteligentní ABS Kawasaki Podrobnosti jsou uvedeny v části Systém KIBS.
 KCMF	Funkce Kawasaki asistenta pro průjezd zatáčkou Podrobnosti jsou uvedeny v části Systém KCMF.
 ACC	Adaptivní tempomat Podrobnosti jsou uvedeny v části Systém ACC.
 FCW	Výstraha před čelní srážkou Podrobnosti jsou uvedeny v části Systém FCW.

Výstražné zprávy	Selhání systému
 BSD	Detekce slepého úhlu Podrobnosti jsou uvedeny v části Systém BSD.
 VHA	Asistent rozjezdu do svahu Podrobnosti jsou uvedeny v části Systém VHA.
 	Odbočovací světlo Podrobnosti jsou uvedeny v části Odbočovací světlo.
 	Automatické dálkové světlo Podrobnosti jsou uvedeny v části Systém AHB.

Objeví-li se následující výstražné zprávy, může dojít k problému s funkcí vozidla. Po zastavení vozidla na bezpečném místě postupujte podle pokynů v tabulce.

Výstražná zpráva může být minimalizována stisknutím tlačítka RESET.

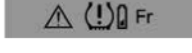
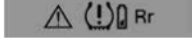
Výstražné zprávy	Akce
 	Systém KIPASS nedetekuje klíček FOB nebo je vybitá baterie klíčku FOB. Ztratíte-li klíček FOB během jízdy, nemusí být umožněno opětovné nastartování motoru. Dále postupujte podle pokynů uvedených v části Systém KIPASS.

Výstražné zprávy	Akce
	<p>Baterie klíčku FOB je téměř vybitá. Proveďte její výměnu podle pokynů uvedených v části Systém KIPASS.</p>
	<p>Tlak vzduchu v přední pneumatice je nízký. Změřte tlak vzduchu v přední pneumatice pomocí vhodného měřiče a upravte tento tlak. Nedojde-li tímto způsobem k vyřešení problému, kontaktujte autorizovaného prodejce Kawasaki.</p>
	<p>Tlak vzduchu v zadní pneumatice je nízký. Změřte tlak vzduchu v zadní pneumatice pomocí vhodného měřiče a upravte tento tlak. Nedojde-li tímto způsobem k vyřešení problému, kontaktujte autorizovaného prodejce Kawasaki.</p>
	<p>Baterie snímače tlaku vzduchu v přední pneumatice je téměř vybitá. Kontaktujte autorizovaného prodejce Kawasaki.</p>
	<p>Baterie snímače tlaku vzduchu v zadní pneumatice je téměř vybitá. Kontaktujte autorizovaného prodejce Kawasaki.</p>
	<p>Monitorovací systém tlaku vzduchu v pneumatikách je poškozen. Kontaktujte autorizovaného prodejce Kawasaki.</p>

Ostatní kontrolky

Kontrolky	Stav
←	Je-li přepínač ukazatelů směru přepnut doleva, bude blikat tato kontrolka.
→	Je-li přepínač ukazatelů směru přepnut doprava, bude blikat tato kontrolka.
☰	Při zapnutí dálkového světla bude svítit tato kontrolka.
N	Je-li v převodovce zařazen neutrál, bude svítit tato kontrolka.
⊗	Je-li zapnutý systém tempomatu, bude svítit tato kontrolka. Podrobnější informace o tomto systému najdete v části Systém ACC v kapitole JAK ŘÍDIT MOTOCYKL.
KTRC	Je-li systém kontroly trakce KTRC v provozu, tato kontrolka bliká.

Funkce indikátoru po úvodním zapnutí



Po zapnutí zapalování se všechny kontrolky rozsvítí/zhasnou, jak je uvedeno v tabulce. Nepracuje-li jakýkoli indikátor správně, svěťte kontrolu autorizovanému prodejci Kawasaki.

POZNÁMKA

○ Nyní se na několik sekund rozsvítí také výstražná kontrolka čelní srážky (červená) a indikátor řazení na vyšší převo-

vové stupně (bílá). Barva vypadá jako růžová, protože se rozsvítí ve stejnou dobu.

SVÍTÍ			Kontrolky
<input type="checkbox"/>	<input type="checkbox"/>	<input type="checkbox"/>	
<input type="checkbox"/>	<input type="checkbox"/>	<input checked="" type="checkbox"/>	
<input type="checkbox"/>	<input checked="" type="checkbox"/>	<input checked="" type="checkbox"/>	 KTRC

SVÍTÍ : Je-li klíček ve spínací skříňce v poloze zapnuto.

: Po několika sekundách

: Je-li startován motor.

: Svítí.

: Nesvítí.

* : zhasne krátce po rozjezdu motocyklu.

Domovská obrazovka (horní část)

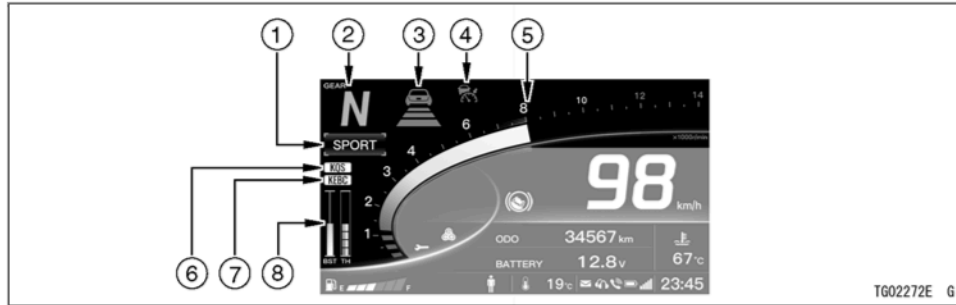

TG02272E G

1. Kontrolka režimu integrované jízdy
2. Ukazatel zařazeného převodového stupně
3. Indikátor nastavení vzdálenosti
4. Kontrolka ACC
5. Otáčkoměr
6. Kontrolka KQS
7. Kontrolka KEBC
8. Multifunkční ukazatel
 - Plnicí tlak
 - Plyn
 - Tlak přední brzdy
 - Zrychlení/Zpomalení

Kontrolka režimu integrované jízdy



Je zobrazeno aktuální nastavení režimu integrované jízdy. Další informace najdete v části Režimy integrované jízdy v kapitole JAK ŘÍDIT MOTOCYKL.

Ukazatel zařazeného převodového stupně

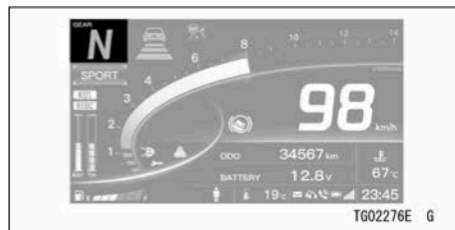

Je zobrazen aktuální převodový stupeň. Je-li v převodovce zařazená neutrála, objeví se „N“.

POZNÁMKA

- *Není-li poloha zařazeného převodového stupně zobrazena, převodový stupeň převodovky nemusí být správně zařazen.*
- *Tento indikátor bliká nebo mění barvu, je-li aktivován indikátor řazení na vyšší převodové stupně. Další informace najdete v části Indikátor řazení na vyšší převodové stupně.*

Indikátor nastavení vzdálenosti

Tento indikátor zobrazuje vzdálenost mezi vozidly nastavenou systémem adaptivního tempomatu ve třech úrovních. Další informace najdete v části Systém ACC v kapitole JAK ŘÍDIT MOTOCYKL.

Jak provést nastavení

Viz část Nastavení vozidla.

Kontrolka ACC

Je zobrazen stav systému elektronického ovládání tempomatu. Další informace najdete v části Systém ACC v kapitole JAK ŘÍDIT MOTOCYKL.

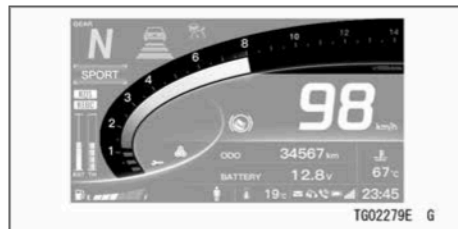
Otáčkoměr

Otáčkoměr zobrazuje otáčky motoru v otáčkách za minutu (ot./min).

UPOZORNĚNÍ

Otáčky motoru by neměly vstoupit do červené zóny. Jsou-li otáčky v červené zóně, motor je přetěžován a může dojít k jeho vážnému poškození.

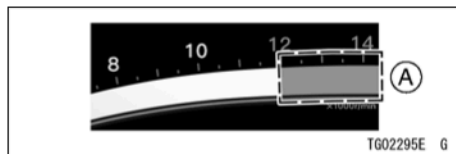

A. Červená zóna

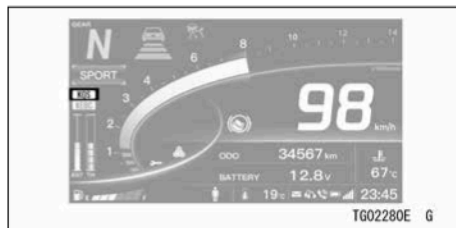
Kontrolka KQS

Je-li na obrazovce režimu menu zapnutý systém KQS, objeví se tato kontrolka. Další informace najdete v části Systém KQS v kapitole JAK ŘÍDIT MOTOCYKL.

Jak provést nastavení

Viz část Nastavení vozidla.

Kontrolka KEBC

Je-li na obrazovce režimu menu zapnutý systém KEBC, objeví se tato kontrolka. Další informace najdete v části Systém KEBC v kapitole JAK ŘÍDIT MOTOCYKL.

Jak provést nastavení

Viz část Nastavení vozidla.

Multifunkční ukazatele

Kromě okamžitého plnicího tlaku v komoře sání vzduchu mohou zobrazit jednu z níže uvedených položek: tlak kapaliny v potrubí přední brzdy, úhel otevření rukojeti plynu nebo rychlost zrychlení/zpomalení vozidla.

Jak provést nastavení

- Stiskněte horní tlačítko MODE nebo spodní tlačítko MODE, aby se zobrazil zvýrazněný kurzor.

764 VŠEOBECNÉ INFORMACE

- Pohybuje kurzorem na multifunkčním ukazateli pomocí horního/spodního tlačítka MODE.

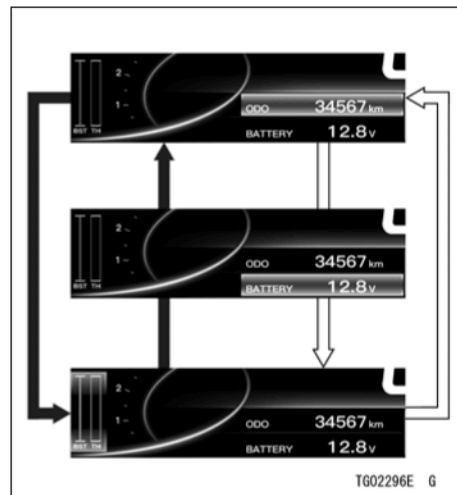

- ➔ : Při stisknutí horního tlačítka MODE bude probíhat opakovaná změna
- ⇨ : Při stisknutí spodního tlačítka MODE bude probíhat opakovaná změna
- Stisknutím středního tlačítka provedte volbu níže uvedených položek. Položky

na displeji se zapínají v následujícím pořadí.

- Při stisknutí tlačítka RESET bude kurzor smazán.

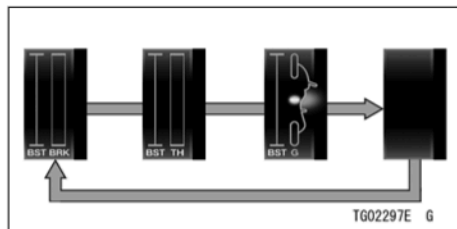

⇒ : Při stisknutí středního tlačítka bude probíhat opakovaná změna

Multifunkční ukazatel

Plnicí tlak / Tlak v potrubí přední brzdy
Plnicí tlak / Plyn
Plnicí tlak / Zrychlení a zpomalení
Žádné zobrazení

Domovská obrazovka (střední část)

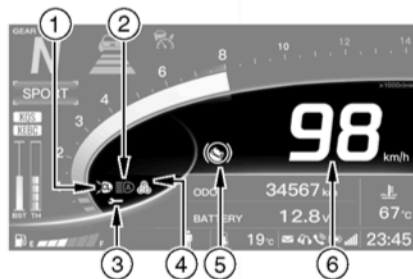

TG02657E G

1. Kontrolka odbočovacího světla
2. Kontrolka AHB
3. Indikátor servisu
4. Indikátor ekonomické jízdy
5. Kontrolka VHA
6. Rychloměr

Kontrolka odbočovacího světla

Je-li na obrazovce režimu menu zapnutý systém odbočovacího světla (CL), objeví se tato kontrolka. Další informace najdete v části Odbočovací světlo.

Kontrolka AHB

Je-li na obrazovce režimu menu zapnutý systém AHB, objeví se tato kontrolka. Další informace najdete v části Systém AHB v kapitole JAK ŘÍDIT MOTOCYKL.

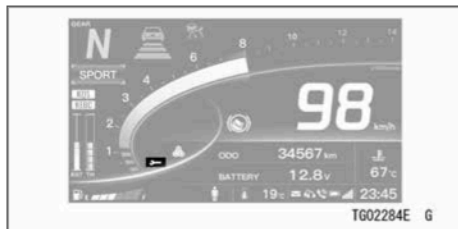
Indikátor servisu

Tento motocykl má tři typy připomenutí údržby. Standardní plán údržby Kawasaki, uživatelem definovaný interval pro olej a uživatelem definovaný interval pro pravidelnou údržbu, které vám pomohou s údržbou vašeho stroje Kawasaki.

Dosáhne-li datum nebo vzdálenost nastavené hodnoty, zobrazí se indikátor servisu a zpráva na displeji při každém zapnutí zapalování. Po uplynutí 30 sekund zmizí pouze zpráva „SERVICE“.

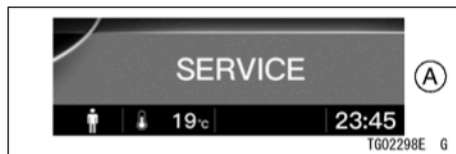

A. Zpráva „SERVICE“

Jak provést nastavení

Viz část Informace.

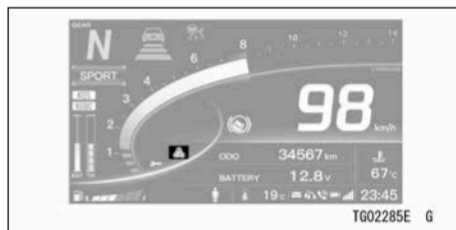
Indikátor ekonomické jízdy

Při stylu jízdy, který je zaměřen na nízkou spotřebu paliva, se na obrazovce objeví indikátor ekonomické jízdy. Tím je indikován režim nízké spotřeby paliva. Sledování

indikátoru ekonomické jízdy může jezdcovi pomoci minimalizovat spotřebu paliva.

VAROVÁNÍ

Nebudete-li sledovat dopravní situaci během jízdy, zvyšuje se riziko nehody s možným následkem vážného nebo smrtelného zranění. Nezaměřujte svou pozornost neustále na tento indikátor ekonomické jízdy.

Kontrolka VHA



Tato kontrolka se objeví, je-li systémem VHA aktivována brzda. Než systém brzd uvolní, tato kontrolka bude blikat. Další informace najdete v části Systém VHA v kapitole JAK ŘÍDIT MOTOCYKL.

Rychloměr



Tento rychloměr je digitální a může být nastaven na km/h nebo mph.

Nastavení jednotek můžete změnit tak, aby vyhovovalo místním předpisům. Před jízdou se ujistěte, zda jsou nastaveny správné jednotky.

770 VŠEOBECNÉ INFORMACE

Viz část Obrazovka režimu menu.

Domovská obrazovka (spodní část)

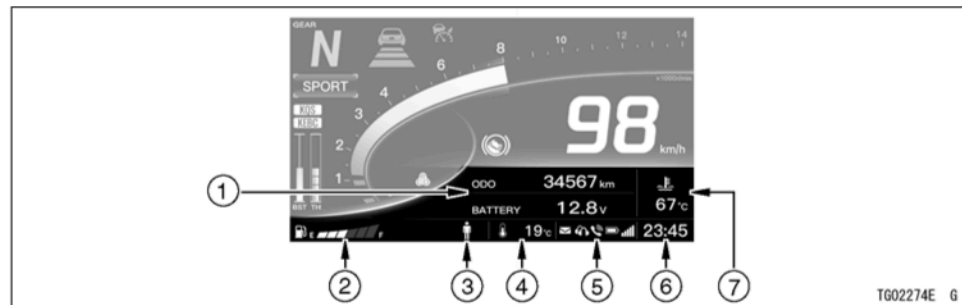

1. Multifunkční displej

- Celkové počítadlo kilometrů
- Denní počítadlo kilometrů A/B
- Úhel náklonu
- Maximální úhly náklonu
- Informace týkající se tlaků pro pneumatiky
- Plnicí tlak (%)
- Plnicí teplota
- Aktuální spotřeba paliva
- Průměrná spotřeba paliva
- Dojezd

- Průměrná rychlost

- Celková doba
- Napětí akumulátoru

2. Palivoměr

- 3. Kontrolka režimu KECS (vybavené modely)

4. Ukazatel okolní teploty

- 5. Indikátory připojeného zařízení

6. Hodiny

- 7. Ukazatel teploty chladicí kapaliny

TG02274E G

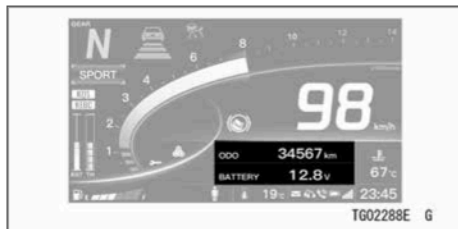
Multifunkční displej

Může zobrazovat různé informace o aktuálním stavu vozidla.

Jak provést zapnutí

- Stiskněte horní tlačítko MODE nebo spodní tlačítko MODE, aby byl zvýrazněn kurzor.
- Pohybuje kurzorem na multifunkčním displeji pomocí horního nebo spodního tlačítka MODE.

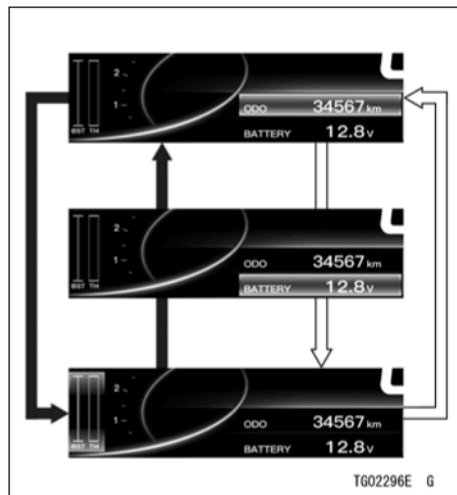

- ➔ : Při stisknutí horního tlačítka MODE bude probíhat opakovaná změna
- ⇨ : Při stisknutí spodního tlačítka MODE bude probíhat opakovaná změna

- Stisknutím středního tlačítka provedte volbu níže uvedených položek. Položky

VŠEOBECNÉ INFORMACE 773

na displeji se zapínají v následujícím pořadí.

- Při stisknutí tlačítka RESET bude kurzor smazán.

Horní multifunkční displej

Celkové počítadlo kilometrů
Denní počítadlo kilometrů A
Denní počítadlo kilometrů B
Úhel náklonu
Maximální úhly náklonu
Informace týkající se tlaků pro pneumatiky
Plnicí tlak
Plnicí teplota

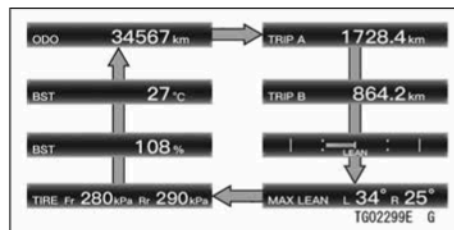

⇒ : Při stisknutí středního tlačítka bude probíhat opakovaná změna

Spodní multifunkční displej

Aktuální spotřeba paliva
Průměrná spotřeba paliva
Dojezd
Průměrná rychlost
Celková doba
Napětí akumulátoru

774 VŠEOBECNÉ INFORMACE

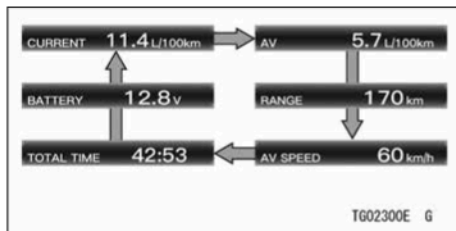

⇒ : Při stisknutí středního tlačítka bude probíhat opakovaná změna

Jak vynulovat počítadlo

- Podle výše popsaných kroků zobrazte kurzor a přepněte multifunkční displej na položku, kterou chcete resetovat.

Resetovatelné položky

Denní počítadlo kilometrů A/B
Maximální úhly náklonu
Průměrná spotřeba paliva
Průměrná rychlost
Celková doba

- Stiskněte tlačítko RESET a držte jej, dokud nebude resetování dokončeno.

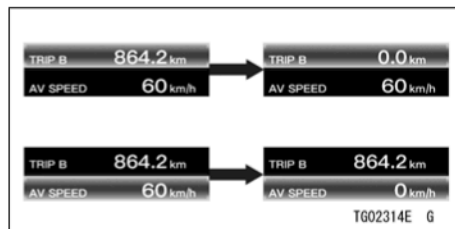

⇒ : Při stisknutí a držení tlačítka RESET bude probíhat opakovaná změna

- Chcete-li resetovat všechny resetovatelné položky, přepněte multifunkční displej na položku, kterou nelze resetovat.
- Stiskněte tlačítko RESET a držte jej, dokud se neobjeví zpráva „RESET ALL“ (Resetovat vše).

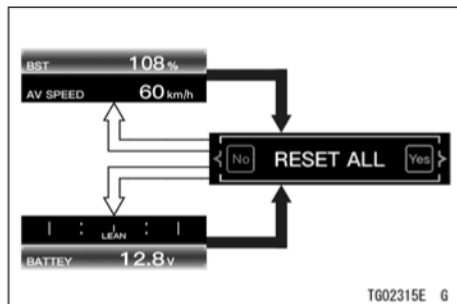

- ➔ : Při stisknutí a držení tlačítka RESET bude probíhat opakovaná změna
- ➔ : Při stisknutí tlačítka RESET bude probíhat opakovaná změna
- Stiskněte střední tlačítko, aby bylo resetování dokončeno.

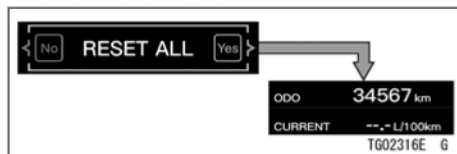

- ➔ : Při stisknutí středního tlačítka bude probíhat opakovaná změna

Celkové počítadlo kilometrů

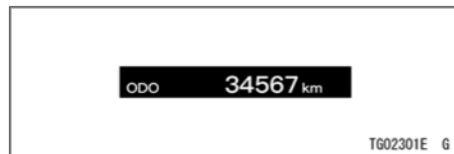

Celkové počítadlo kilometrů zobrazuje celkovou ujetou vzdálenost. Toto počítadlo nemůže být vynulováno.

POZNÁMKA

- Jakmile toto počítadlo dosáhne hodnoty 999999, dojde k jeho zastavení a zablokování.

Denní počítadlo kilometrů

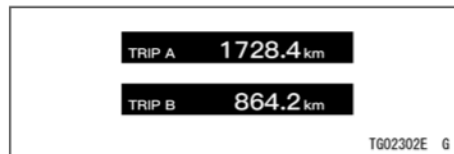

Denní počítadlo kilometrů zobrazuje ujetou vzdálenost od posledního vynulování.

POZNÁMKA

- Dosáhne-li denní počítadlo kilometrů během jízdy hodnoty 9999,9, počítadlo se vynuluje a zahájí načítání opět od hodnoty 0,0.

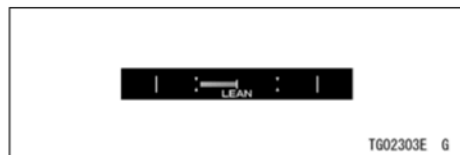
Úhel náklonu

Zobrazuje úhel náklonu vozidla. Čím větší je náklon, tím větší je ukazatel.

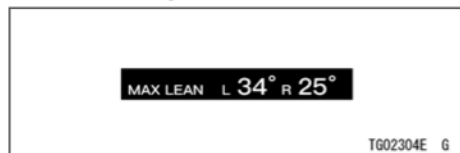
Maximální úhly náklonu

Zobrazuje maximální úhly náklonu vozidla pomocí numerické hodnoty.

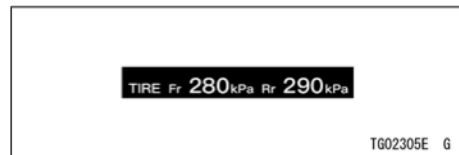
Informace týkající se tlaků pro pneumatiky

Zobrazuje tlak vzduchu u přední a zadní pneumatiky. Tato hodnota je zobrazena, je-li rychlost jízdy 20 km/h nebo vyšší.

POZNÁMKA

- Tlak vzduchu v pneumatikách může být zobrazen až do hodnoty 350 kPa (3,57 kg/cm, 51 psi).
- Zde zobrazený tlak v pneumatikách se může mírně lišit od skutečné hodnoty. Pokud se zobrazená hodnota zřetelně liší od hodnoty naměřené ručním nástrojem, kontaktujte autorizovaného prodejce Kawasaki.

- Zobrazená hodnota tlaku vzduchu na tomto ukazateli může udávat vyšší nebo nižší hodnotu, než je standardní hodnota tlaku vzduchu v pneumatikách. Při měření tlaku vzduchu v pneumatikách používejte údaje, které jsou uvedeny v části Kola v kapitole ÚDRŽBA A SERŽIZENÍ.
- Snímač tlaku vzduchu v pneumatikách přenáší údaje rádiovými vlnami. V rušeném prostředí nebo v prostředí s intenzivním rádiovým provozem nemusí být hodnota tlaku vzduchu v pneumatikách zobrazena správně.

Plnicí tlak (%)

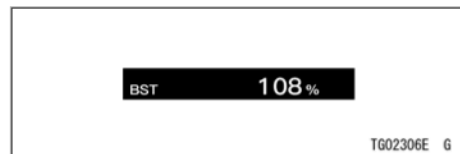

Zobrazuje plnicí tlak komory sání vzduchu v procentech.

Plnicí teplota



Zobrazuje plnicí teplotu komory sání vzduchu.

Aktuální spotřeba paliva

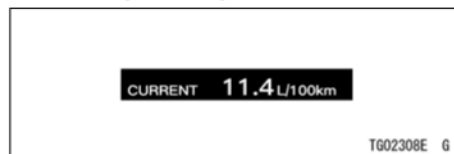

Zobrazuje okamžitou spotřebu paliva.

POZNÁMKA

- Po několika sekundách jízdy bude zobrazena číselná hodnota.

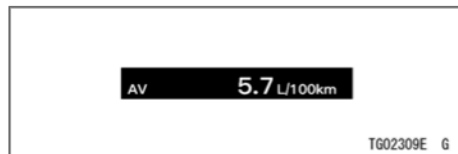
Průměrná spotřeba paliva

Zobrazuje průměrnou spotřebu paliva od vynulování.

POZNÁMKA

- Po několika sekundách jízdy bude zobrazena číselná hodnota.

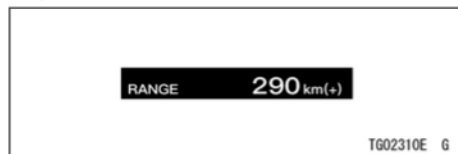
Dojezd

Udává dojezd na palivo zbývajícím v palivové nádrži.

POZNÁMKA

- Je-li k dispozici dostatek paliva, vedle hodnoty dojezdu se objeví symbol „(+)^o“.
- Hodnota dojezdu již nebude zobrazována, jakmile hladina paliva klesne příliš nízkou potom, co začne blikat výstražná kontrolka množství paliva.
- Chcete-li obnovit zobrazení hodnoty dojezdu, doplňte palivo alespoň na úroveň potřebnou k tomu, aby přestala blikat výstražná kontrolka množství paliva. Dojezd se může stále zobrazovat s malým množstvím paliva, ale nebude přesný, dokud nedoplníte dostatek paliva, aby výstražná kontrolka množství paliva přestala blikat.

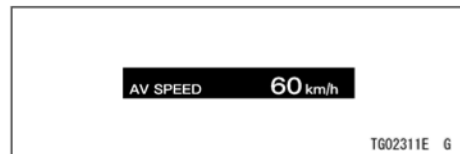
Průměrná rychlost

Zobrazuje průměrnou rychlost vozidla od vynulování.

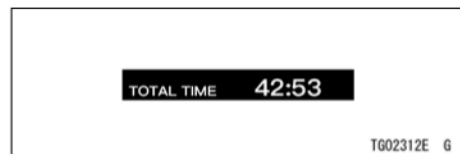
Celková doba

Zobrazuje dobu, která uplynula, když byl klíček ve spínací skříňce v poloze zapnuto.

POZNÁMKA

- *Jakmile bude dosaženo hodnoty 99:59, displej se zastaví a zablokuje.*

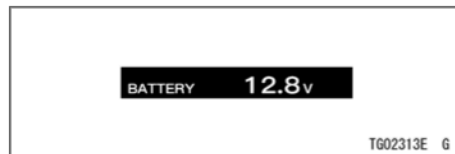
Napětí akumulátoru

Zobrazuje aktuální napětí akumulátoru.

POZNÁMKA

- *Zde zobrazené napětí akumulátoru se může mírně lišit od skutečné hodnoty. Pokud se zobrazená hodnota zřetelně liší od hodnoty naměřené voltmetrem, kontaktujte autorizovaného prodejce Kawasaki.*

Palivoměr

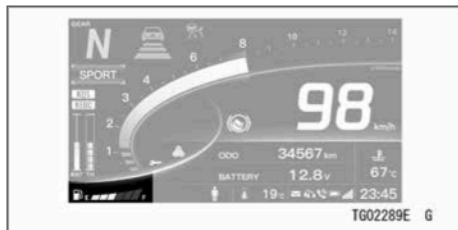

Množství paliva v palivové nádrži je znázorněno počtem zobrazených segmentů mezi značkami E (prázdná) a F (plná).

POZNÁMKA

- *Jakmile se rozsvítí výstražná kontrolka množství paliva, palivoměr (symbol paliva a poslední segment) bliká.*
- *Bliká-li celý palivoměr, došlo k poruše výstražného systému množství paliva. Kontaktujte autorizovaného prodejce Kawasaki.*

Indikátor předpětí u systému KECS

(Není k dispozici u všech modelů.)

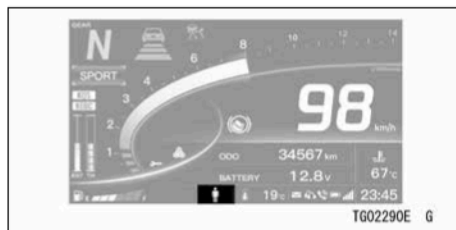

Zobrazuje aktuální nastavení systému KECS. Další informace najdete v části Systém KECS v kapitole JAK ŘÍDIT MOTOCYKL.

Ukazatel okolní teploty



Je zobrazena teplota v okolí vozidla. Okolní teplota je zobrazována v rozsahu od $-20\text{ }^{\circ}\text{C}$ až do $60\text{ }^{\circ}\text{C}$.

POZNÁMKA

- *Správná teplota se nemusí zobrazena, jestliže navlhne snímač okolní teploty nebo je-li rychlost vozidla 20 km/h nebo nižší. Hodnota okolní teploty zobrazená na displeji se nezvyšuje, je-li rychlost jízdy 20 km/h nebo nižší.*

VAROVÁNÍ

Je-li při nastavení klíčku se spínací skříňce do polohy zapnuto okolní teplota $3\text{ }^{\circ}\text{C}$ nebo nižší, barva ukazatele okolní teploty se změní na výstražnou barvu a objeví se výstražná zpráva, aby upozornila řidiče na nebezpečí namrzlé vozovky. Kontrolujte povrch vozovky a jeďte opatrně.

POZNÁMKA

- *Toto varování se smaže, jakmile venkovní teplota stoupne na $4\text{ }^{\circ}\text{C}$.*
- *Výstražná zpráva na horním sloupci může být minimalizována stisknutím tlačítka RESET.*

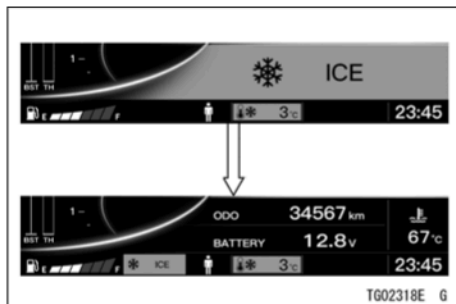

⇒ : Při stisknutí tlačítka RESET bude probíhat opakovaná změna

Indikátory připojeného zařízení



V této části se objevují různé indikátory, je-li k vozidlu připojeno vaše mobilní zařízení a/nebo přílba.

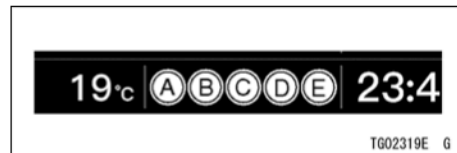

- A. Indikátor zprávy
- B. Indikátor připojení přílby
- C. Indikátor připojení mobilního zařízení
- D. Indikátor nabití baterie
- E. Indikátor síly signálu

Indikátor zprávy

Je-li obdržena SMS nebo MMS, objeví se tento indikátor.



Indikátor připojení přilby

Je-li k vozidlu připojena přilba nebo sluchátka, objeví se tento indikátor.

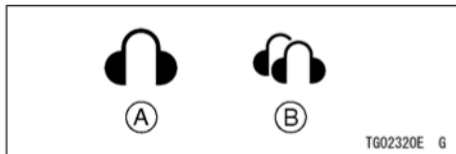

- A. Je připojena jedna přilba nebo jedny sluchátka
 B. Jsou připojeny dvě přilby nebo dvoje sluchátka

Indikátor připojení mobilního zařízení

Je-li k vozidlu připojeno vaše mobilní zařízení, objeví se tento indikátor.



- A. Připojeno přes Bluetooth®
 B. Připojeno přes WLAN a Bluetooth
 C. Připojeno přes WLAN

POZNÁMKA

- Bluetooth je ochranná známka společnosti Bluetooth SIG, Inc.
- Moduly bezdrátového připojení, jmenovitě WLAN a Bluetooth, se vypnou, stoupne-li okolní teplota stoupne nad 60 °C.

784 VŠEOBECNÉ INFORMACE

Indikátor nabití baterie

Zobrazuje zbývající kapacitu baterie připojeného mobilního zařízení.



Indikátor síly signálu

Zobrazuje intenzitu rádiových vln připojeného mobilního zařízení.



- A. Dobrý signál
- B. Žádný signál

Ukazatel teploty chladicí kapaliny



Tento ukazatel zobrazuje teplotu chladicí kapaliny. Je-li teplota chladicí kapaliny nižší než 40 °C, na displeji bude zobrazeno „— —“. Stoupne-li nad 115 °C, ukazatel začne blikat. Stoupne-li na 120 °C nebo více, objeví se písmena „Hi“ a začnou blikat. Tímto způsobem je řidič motocyklu upozorňován na vysokou teplotu chladicí kapaliny.

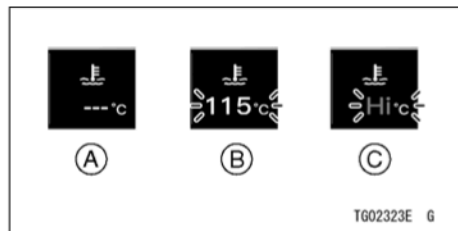

- A. Méně než 40 °C
- B. 115 °C až 119 °C
- C. 120 °C nebo více

Volání

Jsou-li zařízení a sluchátka připojena k vozidlu, můžete přijímat hovory.

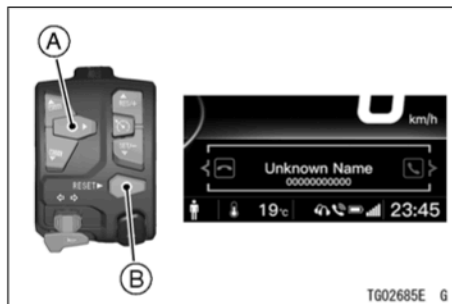

- A. Přijmutí hovoru
- B. Ukončení hovoru

POZNÁMKA

- *Během hovoru můžete upravit hlasitost pomocí horního/spodního tlačítka režimu.*

Obrazovka režimu menu

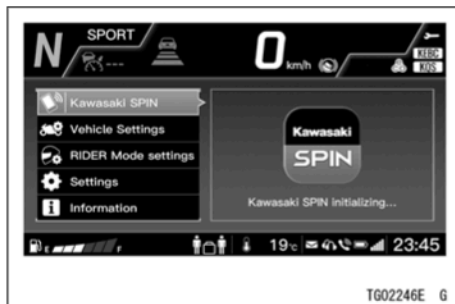

Základní operace

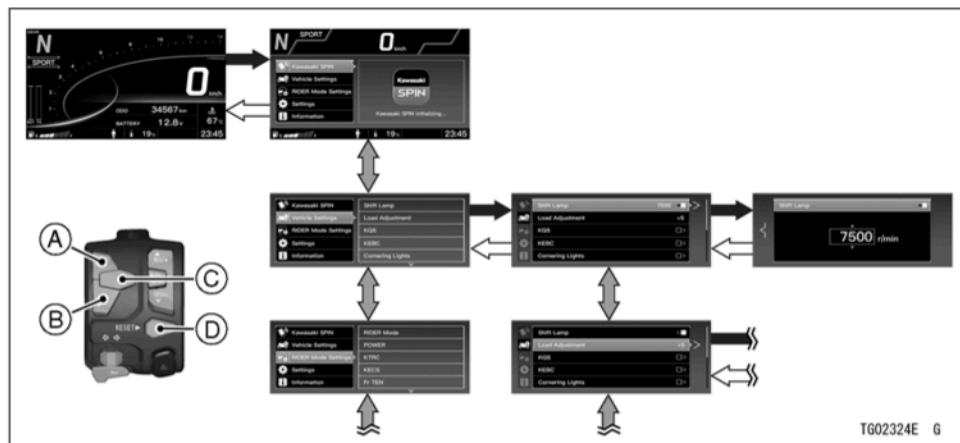

TG02324E G

- ➔ : Při stisknutí středního tlačítka bude probíhat opakovaná změna
- ⇨ : Při stisknutí tlačítka RESET bude probíhat opakovaná změna
- ➔ : Při stisknutí horního tlačítka MODE nebo spodního tlačítka MODE bude probíhat opakovaná změna

- A. Zvýrazněná položka řazení na vyšší převodové stupně
- B. Zvýrazněná položka řazení na nižší převodové stupně
- C. Přesun na další obrazovku (nastavit)
- D. Návrat zpět na předcházející obrazovku (zrušit)

POZNÁMKA

- Na jakékoli obrazovce režimu menu se můžete vrátit na domovskou obrazovku stisknutím a držením tlačítka RESET.

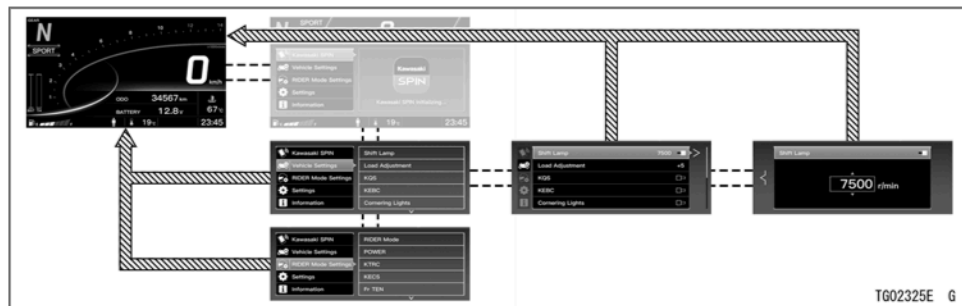

⇒ : Při stisknutí a držení tlačítka RESET bude probíhat opakovaná změna

POZNÁMKA

- *Stisknete-li během jízdy střední tlačítko a je-li připojeno vaše mobilní zařízení, dojde k přepnutí na obrazovku zrcadlení.*

**POZNÁMKA**

- *Jestliže vaše mobilní zařízení není připojeno, objeví se následující výstražná zpráva.*

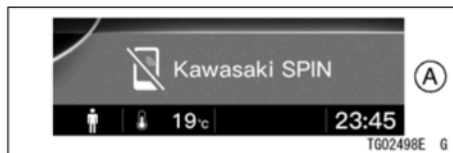

A. Výstražná zpráva

Vysvětlivky

Symbol jako šipka doprava



Tyto symboly zobrazují schválení volby nebo přechod na další obrazovku. Pro řazení stiskněte střední tlačítko.

790 VŠEOBECNÉ INFORMACE

Symbol jako šipka doleva



Tyto symboly zobrazují zrušení volby nebo přechod na předcházející obrazovku. Stisknete tlačítko RESET pro návrat.

Symbol jako posuvný spínač

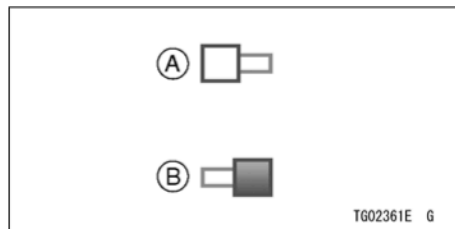

- A. Vypnuto (OFF)
- B. Zapnuto (ON)

Tento symbol zobrazuje spínač do polohy zapnuto (ON) a vypnuto (OFF). Pro zapnutí stiskněte střední tlačítko.

POZNÁMKA

- *Chcete-li použít funkci aplikace Kawasaki SPIN, musíte mít aplikaci Kawasaki SPIN nainstalovanou. Další informace najdete v části Aplikace Kawasaki SPIN.*

Jsou-li mobilní zařízení a vozidlo bezdrátově propojeny, můžete odtud začít zrcadlit aplikaci Kawasaki SPIN.

Symbol jako zaškrtnávací políčko

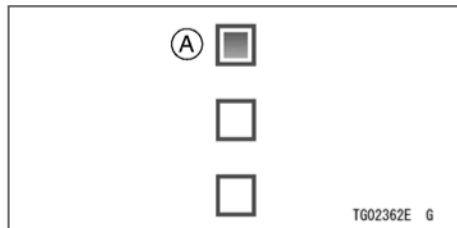
**A. Zvolená položka**

Tento symbol označuje více možností. Zvolte položku pomocí horního nebo spodního tlačítka MODE a nastavte ji stisknutím středního tlačítka.

Aplikace Kawasaki SPIN**Nastavení vozidla**

Kontrolka řazení

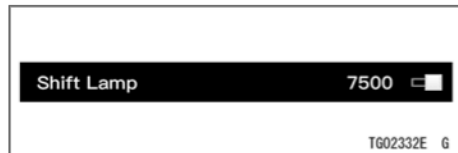

Zapíná nebo vypíná systém indikátoru řazení na vyšší převodové stupně. Také mění časování, kdy pracuje indikátor řazení na vyšší převodové stupně.

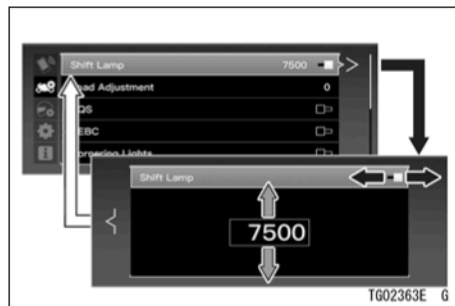

- ➔ : Při stisknutí středního tlačítka bude probíhat opakovaná změna
- ⇨ : Při stisknutí tlačítka RESET bude probíhat opakovaná změna
- ⇨ : Při stisknutí horního nebo spodního tlačítka MODE bude probíhat opakovaná změna

Nastavení zatížení

(Není k dispozici u všech modelů.)

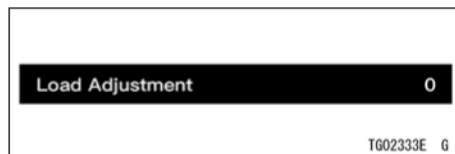

Upravuje nastavení předpětí systému odpružení KECS v 11 úrovních.

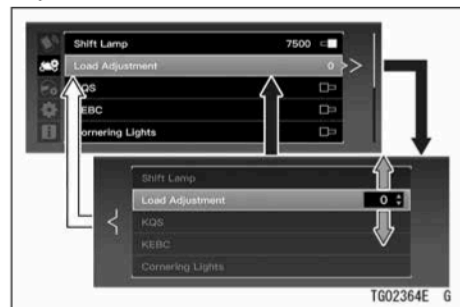

- ⇌ : Při stisknutí středního tlačítka bude probíhat opakovaná změna
- ➡ : Při stisknutí tlačítka RESET bude probíhat opakovaná změna
- ⇌ : Při stisknutí horního nebo spodního tlačítka MODE bude probíhat opakovaná změna

Systém rychlého řazení KQS

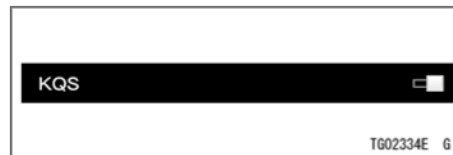

Zapnutí nebo vypnutí funkce KQS.

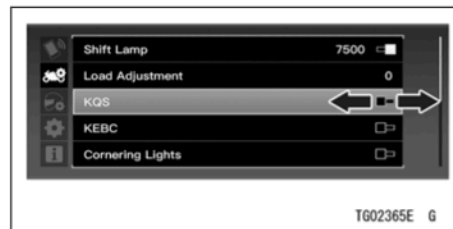

- ➡ : Při stisknutí středního tlačítka bude probíhat opakovaná změna

Motorová brzda KEBC

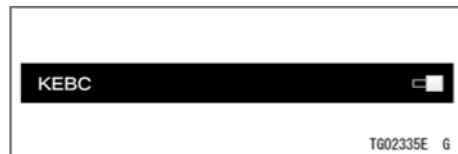

Zapnutí nebo vypnutí funkce KEBC.

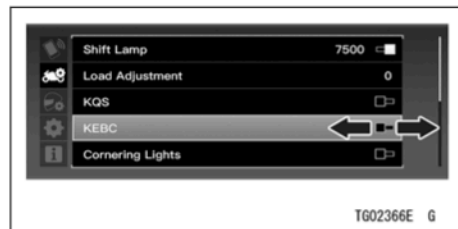

➡ : Při stisknutí středního tlačítka bude probíhat opakovaná změna

Odbočovací světla



Zapíná nebo vypíná systém pro odbočovací světla.



➡ : Při stisknutí středního tlačítka bude probíhat opakovaná změna

Automatické dálkové světlo

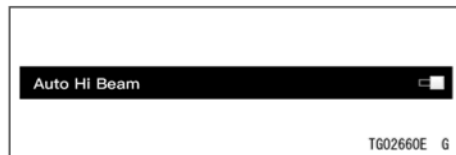

Zapnutí nebo vypnutí funkce AHB.

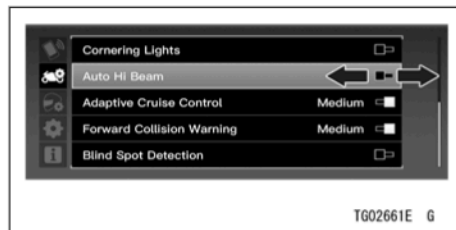

➔ : Při stisknutí středního tlačítka bude probíhat opakovaná změna

Adaptivní tempomat

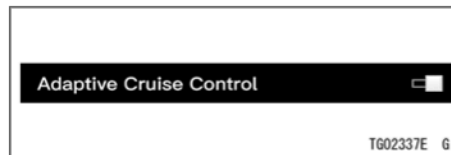

Zapnutí nebo vypnutí funkce ACC. Nastavuje také vzdálenost mezi vozidly ve třech úrovních.

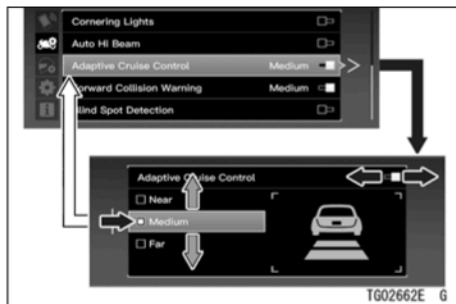

- ➔ : Při stisknutí středního tlačítka bude probíhat opakovaná změna
- ↔ : Při stisknutí tlačítka RESET bude probíhat opakovaná změna
- ⇨ : Při stisknutí horního nebo spodního tlačítka MODE bude probíhat opakovaná změna

Výstraha před čelní srážkou

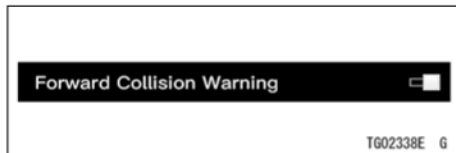

Zapnutí nebo vypnutí funkce FCW. Mění také časování, ve kterém systém pracuje, a to ve třech úrovních.

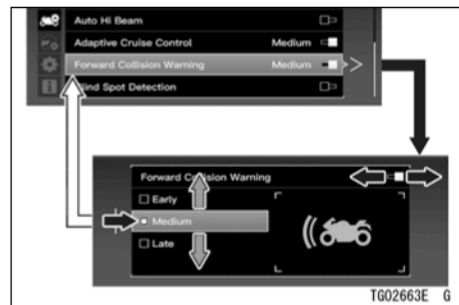

- ➔ : Při stisknutí středního tlačítka bude probíhat opakovaná změna
- ↔ : Při stisknutí tlačítka RESET bude probíhat opakovaná změna
- ⇨ : Při stisknutí horního nebo spodního tlačítka MODE bude probíhat opakovaná změna

Detekce slepého úhlu

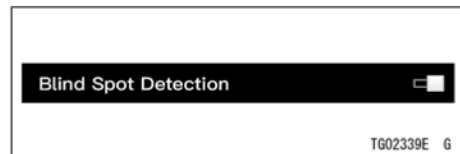

Zapnutí nebo vypnutí funkce BSD.

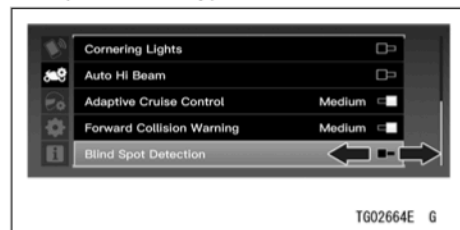

➔ : Při stisknutí středního tlačítka bude probíhat opakovaná změna

Nastavení režimu RIDER



Režim RIDER

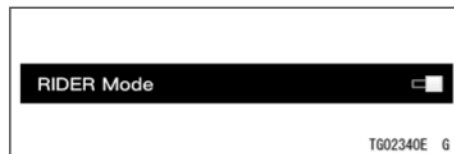

Zapnutí nebo vypnutí režimu RIDER.

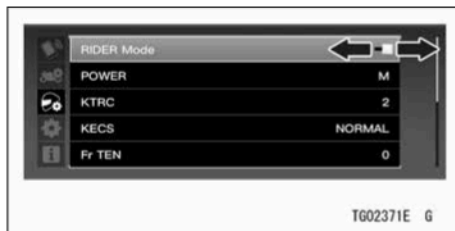

➔ : Při stisknutí středního tlačítka bude probíhat opakovaná změna

Režim POWER

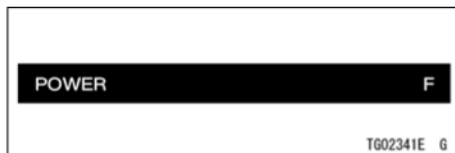

Umožňuje nastavení režimu POWER ve třech úrovních.

Režim	Charakteristiky
F	Maximální výkon
M	Střední výkon (asi 75 %)
L	Malý výkon (asi 50 %)

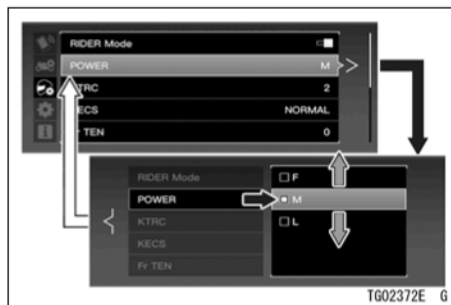

- ➔ : Při stisknutí středního tlačítka bude probíhat opakovaná změna
- ⇔ : Při stisknutí tlačítka RESET bude probíhat opakovaná změna
- ⇨ : Při stisknutí horního nebo spodního tlačítka MODE bude probíhat opakovaná změna

Režim KTRC

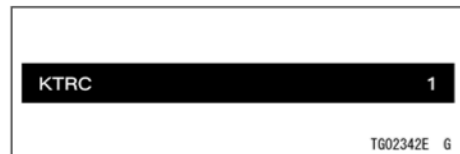

Umožňuje nastavení režimu KTRC ve třech úrovních. Režim může být také vypnutý.

Režim	Úroveň zasahování systému
1	Malá
2	Střední
3	Velká
Vypnuto (OFF)	Žádné zasahování

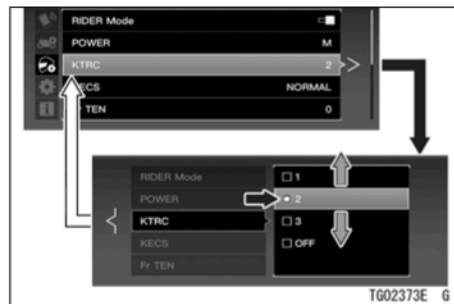

- ➔ : Při stisknutí středního tlačítka bude probíhat opakovaná změna
- ↔ : Při stisknutí tlačítka RESET bude probíhat opakovaná změna
- ⇄ : Při stisknutí horního nebo spodního tlačítka MODE bude probíhat opakovaná změna

Systém KECS

(Není k dispozici u všech modelů.)

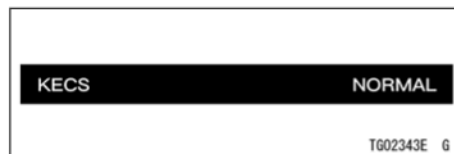

800 VŠEOBECNÉ INFORMACE

Umožňuje nastavení systému KECS ve třech úrovních.

Režim	Nastavení odpružení
TVRDÉ	Větší ovladatelnost
NORMÁLNÍ	Střední úroveň
MĚKKÉ	Více pohodlné

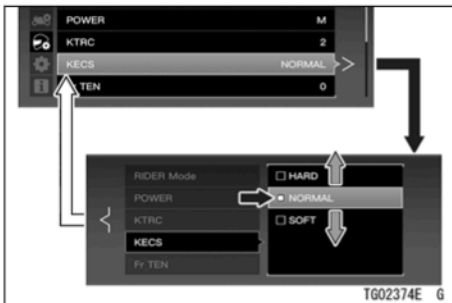

- ➔ : Při stisknutí středního tlačítka bude probíhat opakovaná změna
- ↔ : Při stisknutí tlačítka RESET bude probíhat opakovaná změna
- ➡ : Při stisknutí horního nebo spodního tlačítka MODE bude probíhat opakovaná změna

Tlumící síly systému KECS

(Není k dispozici u všech modelů.)

Fr TEN	0
Fr COM	0
Rr TEN	0
Rr COM	0
TG02344E G	

V režimu RIDER můžete upravit nastavení každé tlumicí síly předního a zadního odpružení.

Fr	Přední vidlice
Rr	Zadní tlumič

COM	Tlumicí síla komprese
TEN	Tlumicí síla odskoku

POZNÁMKA

- *Nastavení tlumicí síly můžete uložit jednotlivě ve třech režimech KECS: TVRDE, NORMÁLNÍ a MĚKKÉ.*

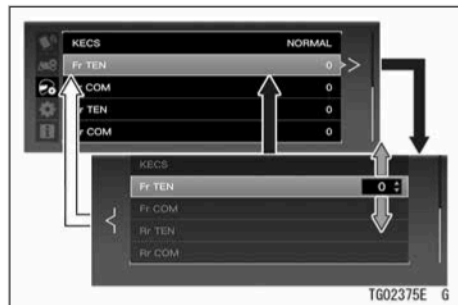

- ➔ : Při stisknutí středního tlačítka bude probíhat opakovaná změna
- ⇨ : Při stisknutí tlačítka RESET bude probíhat opakovaná změna
- ⇨ : Při stisknutí horního nebo spodního tlačítka MODE bude probíhat opakovaná změna

Nastavení



Jas

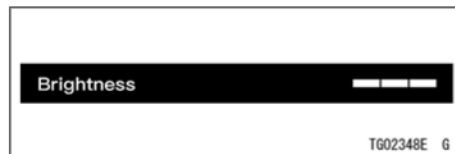

Nastavuje jas podsvícení obrazovky ve třech úrovních.

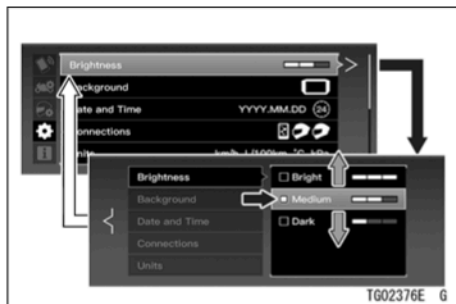

- ➔ : Při stisknutí středního tlačítka bude probíhat opakovaná změna
- ↔ : Při stisknutí tlačítka RESET bude probíhat opakovaná změna
- ➡ : Při stisknutí horního nebo spodního tlačítka MODE bude probíhat opakovaná změna

Pozadí

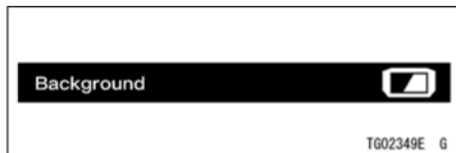

Zde se přepíná barva pozadí obrazovky.
Dá se nastavit i do automatického režimu.

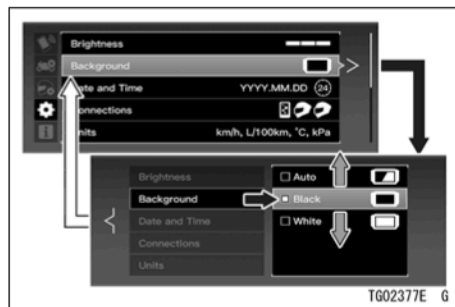

- ➔ : Při stisknutí středního tlačítka bude probíhat opakovaná změna
- ↔ : Při stisknutí tlačítka RESET bude probíhat opakovaná změna
- ➡ : Při stisknutí horního nebo spodního tlačítka MODE bude probíhat opakovaná změna

Datum a čas (formát data)

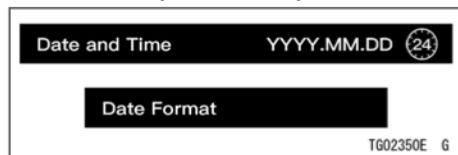

Přepíná typ zobrazení data.

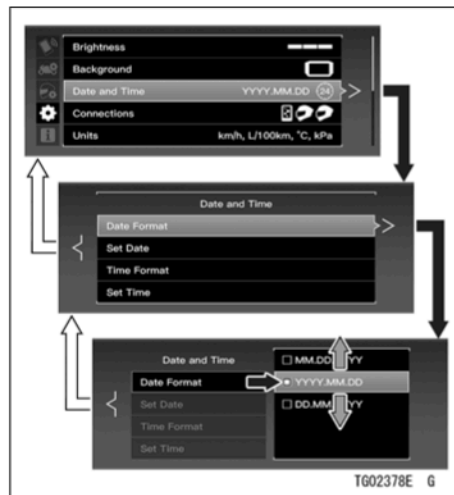

- ➔ : Při stisknutí středního tlačítka bude probíhat opakovaná změna
- ↔ : Při stisknutí tlačítka RESET bude probíhat opakovaná změna
- ↕ : Při stisknutí horního nebo spodního tlačítka MODE bude probíhat opakovaná změna

Datum čas (nastavení data)



Nastavuje datum.

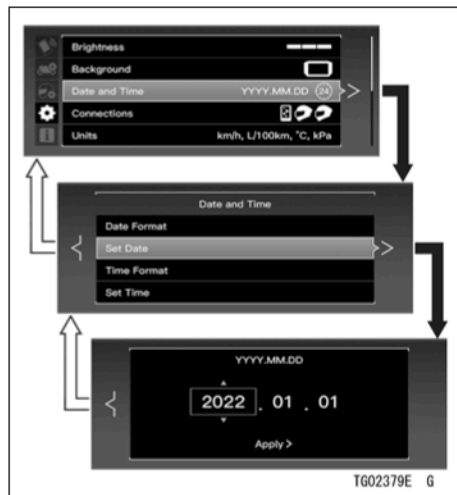

- ➔ : Při stisknutí středního tlačítka bude probíhat opakovaná změna
- ➞ : Při stisknutí tlačítka RESET bude probíhat opakovaná změna

Datum a čas (formát času)

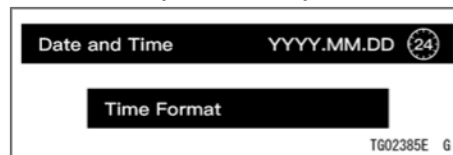
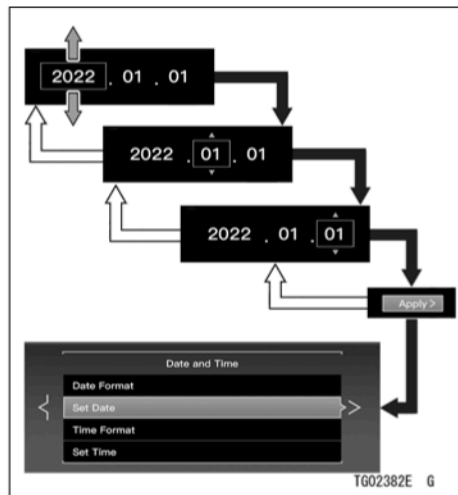

Přepíná typ zobrazení času.

- ➔ : Při stisknutí středního tlačítka bude probíhat opakovaná změna
- ⇨ : Při stisknutí tlačítka RESET bude probíhat opakovaná změna
- ⇨ : Při stisknutí horního nebo spodního tlačítka MODE bude probíhat opakovaná změna

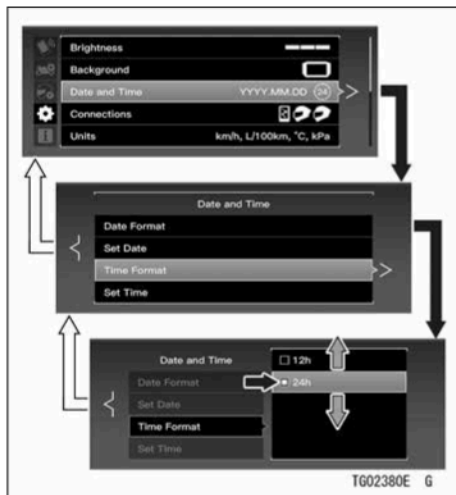

Datum a čas (nastavení času)



Nastavuje čas.

- ➔ : Při stisknutí středního tlačítka bude probíhat opakovaná změna
- ↔ : Při stisknutí tlačítka RESET bude probíhat opakovaná změna
- ⇄ : Při stisknutí horního nebo spodního tlačítka MODE bude probíhat opakovaná změna

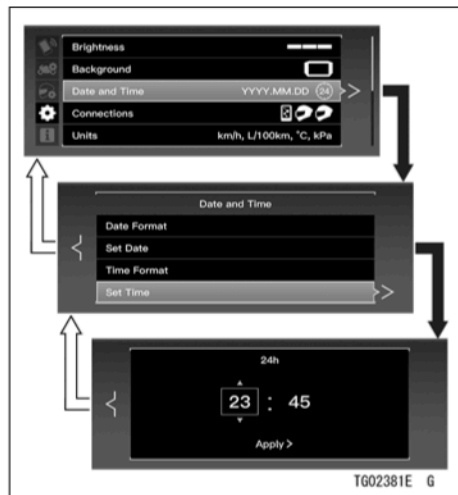

TG02381E G

- ➔ : Při stisknutí středního tlačítka bude probíhat opakovaná změna
- ⇨ : Při stisknutí tlačítka RESET bude probíhat opakovaná změna

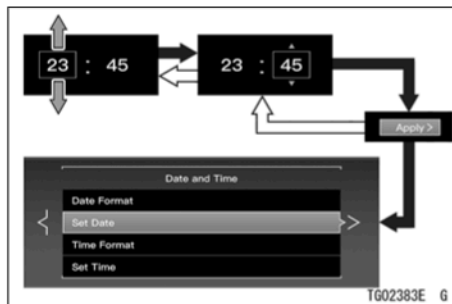

TG02383E G

- ➔ : Při stisknutí středního tlačítka bude probíhat opakovaná změna
- ⇨ : Při stisknutí tlačítka RESET bude probíhat opakovaná změna
- ⇨ : Při stisknutí horního nebo spodního tlačítka MODE bude probíhat opakovaná změna

Připojení (mobilní zařízení)

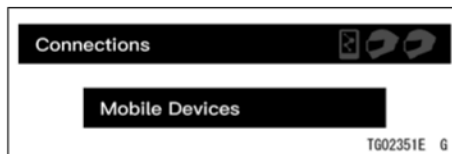

TG02351E G

808 VŠEOBECNÉ INFORMACE

Nastavuje připojení (párování) k vašemu mobilnímu zařízení pomocí Bluetooth.

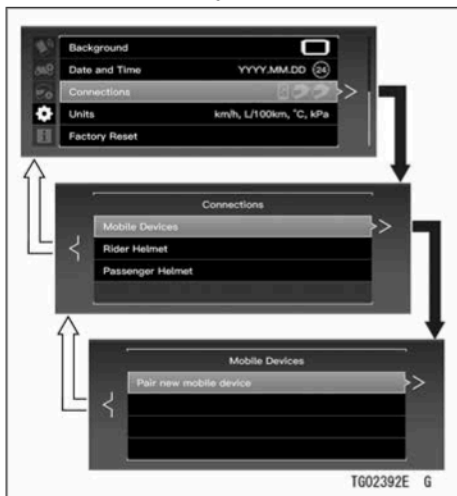

- ➔ : Při stisknutí středního tlačítka bude probíhat opakovaná změna
- ⇨ : Při stisknutí tlačítka RESET bude probíhat opakovaná změna

Vozidlo zahájí vyhledávání, zvolíte-li možnost „Spárovat nové mobilní zařízení“, a proto zapněte Bluetooth na vašem zařízení.

Jakmile se budou vozidlo a vaše zařízení vzájemně detekovat, na vašem zařízení se objeví „Kawasaki001 ZXT02P“ nebo „Kawasaki001 ZXT02R“. Po provedení volby se na obou obrazovkách zobrazí přístupový klíč (PIN). Potvrďte, zda jsou stejné, a schvalte spárování na obou stranách.

Bude-li navázána komunikace, zobrazí se název zařízení a ikona připojení.

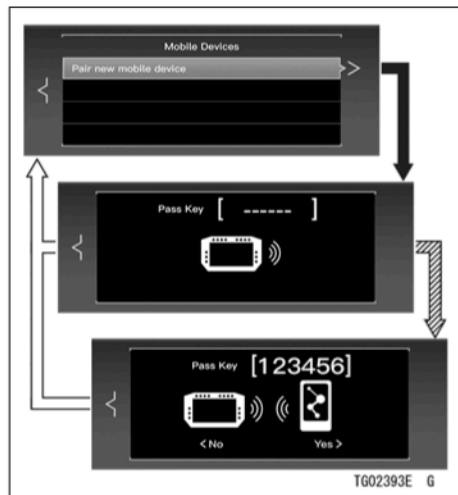

- ➔ : Při stisknutí středního tlačítka bude probíhat opakovaná změna
- ➞ : Při stisknutí tlačítka RESET bude probíhat opakovaná změna
- ➞ : Bude-li detekováno zařízení, bude probíhat komunikace

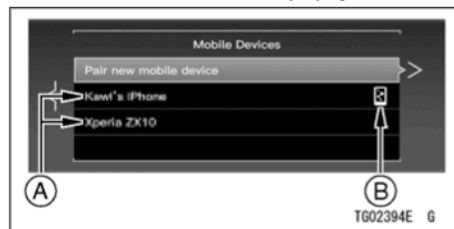

- A. Název párovaného zařízení
- B. Ikona při připojení

POZNÁMKA

- Pokud vozidlo toto zařízení nedetekuje, přiblížte zařízení blíže k měřicím přístrojům.
- Toto vozidlo může uložit dvě nastavení připojení pro mobilní zařízení. Chcete-li nastavit třetí zařízení, smažte jedno ze stávajících nastavení.

Chcete-li přepnout připojené zařízení nebo smazat nastavení, zvýrazněte název zařízení a přejděte na další obrazovku.

810 VŠEOBECNÉ INFORMACE

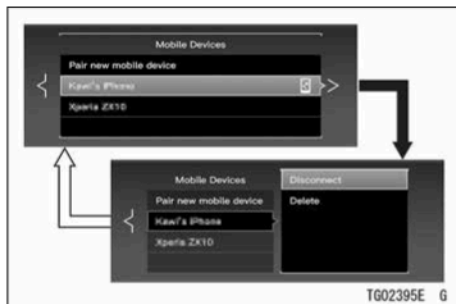

➔ : Při stisknutí středního tlačítka bude probíhat opakovaná změna

⇨ : Při stisknutí tlačítka RESET bude probíhat opakovaná změna

Odpojit/Připojit

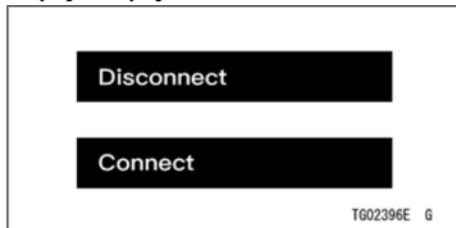

Provádí přepnutí připojení a odpojení spárovaného zařízení.

Smazat

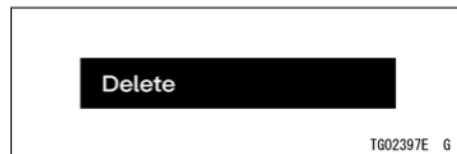

Provádí mazání nastavení připojení spárovaného zařízení.

Připojení (přilba jezdce)

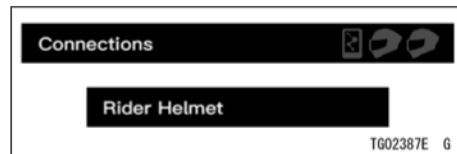

Nastavuje připojení (párování) s přilbou nebo sluchátky jezdce pomocí Bluetooth.

VŠEOBECNÉ INFORMACE 811

Jakmile bude vozidlo detekovat vaše zařízení, jeho název se objeví na hlavní obrazovce.

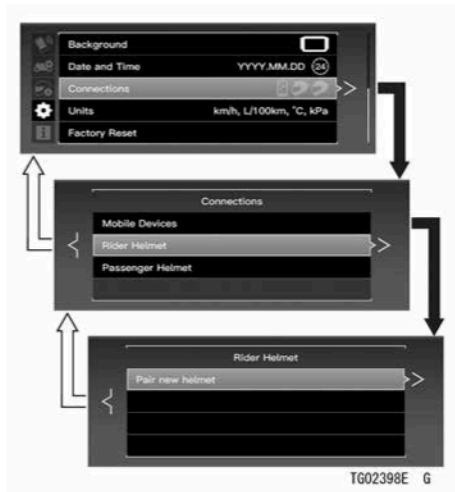

- ➔ : Při stisknutí středního tlačítka bude probíhat opakovaná změna
- ⇨ : Při stisknutí tlačítka RESET bude probíhat opakovaná změna

Vozidlo zahájí vyhledávání, zvolíte-li možnost „Spárovat novou přílbu“, a proto zapnete Bluetooth na vašem zařízení.

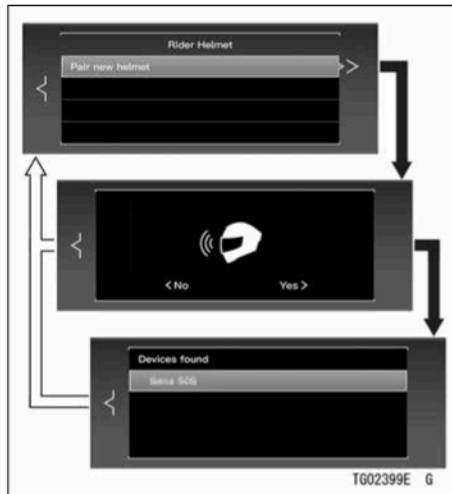

- ➔ : Při stisknutí středního tlačítka bude probíhat opakovaná změna
- ⇨ : Při stisknutí tlačítka RESET bude probíhat opakovaná změna

812 VŠEOBECNÉ INFORMACE

Bude-li navázána komunikace, zobrazí se název zařízení a ikona připojení.

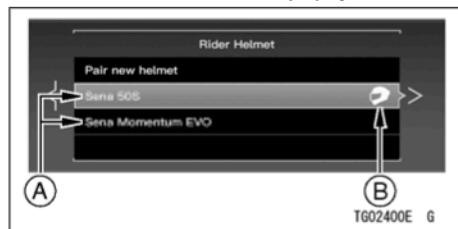

A. Název párovaného zařízení

B. Ikona při připojení

POZNÁMKA

- Pokud vozidlo toto zařízení nedetekuje, přiblížte zařízení blíže k měřicím přístrojům.
- Toto vozidlo může uložit dvě nastavení připojení pro přilbu nebo sluchátka jezdce. Chcete-li nastavit třetí zařízení, smažte jedno ze stávajících nastavení.

Profily Bluetooth

HFP ver.1.7

A2DP ver.1.3

AVRCP ver.1.6

Chcete-li přepnout připojené zařízení nebo smazat nastavení, zvýrazněte název zařízení a přejděte na další obrazovku.

VŠEOBECNÉ INFORMACE 813

Provádí přepnutí připojení a odpojení spárovaného zařízení.

Smazat

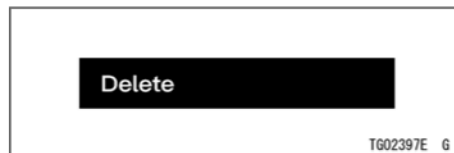

Provádí mazání nastavení připojení spárovaného zařízení.

Připojení (přilba spolujezdce)

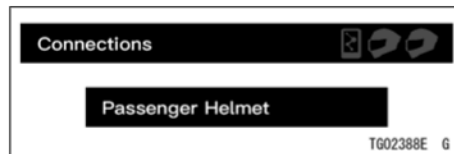

Nastavuje připojení (párování) s přilbou nebo sluchátky spolujezdce pomocí Bluetooth.

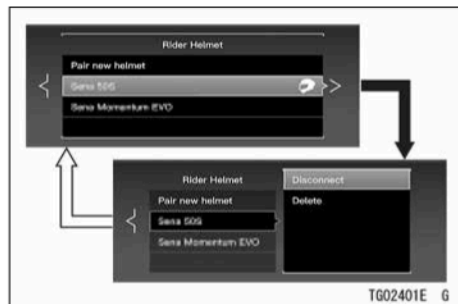

- ➔ : Při stisknutí středního tlačítka bude probíhat opakovaná změna
- ⇒ : Při stisknutí tlačítka RESET bude probíhat opakovaná změna

Odpojit/Připojit

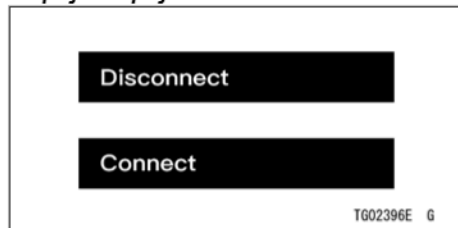

814 VŠEOBECNÉ INFORMACE

Ovládání a specifikace jsou stejné jako u odstavce „Připojení (přilba jezdce)“.

Jednotky (rychlost)

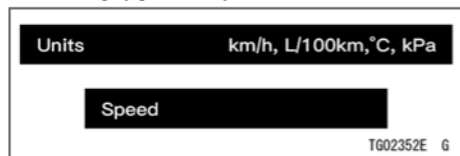

Zde jsou přepínány jednotky pro rychlost jízdy.

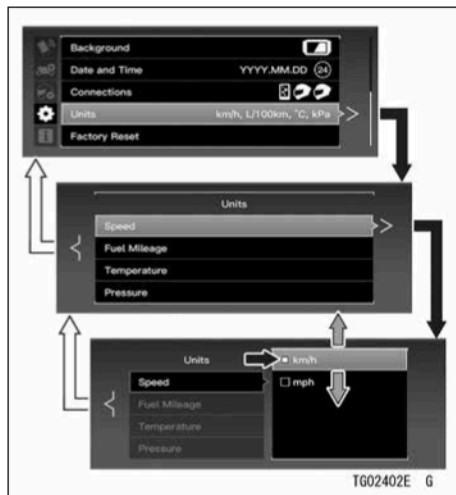

- ➔ : Při stisknutí středního tlačítka bude probíhat opakovaná změna
- ⇨ : Při stisknutí tlačítka RESET bude probíhat opakovaná změna
- ⇨ : Při stisknutí horního nebo spodního tlačítka MODE bude probíhat opakovaná změna

Jednotky (spotřeba paliva)

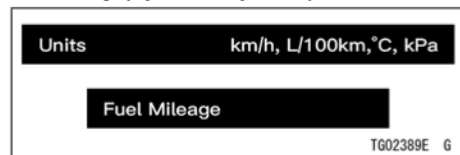

Přepíná jednotky pro spotřebu paliva.

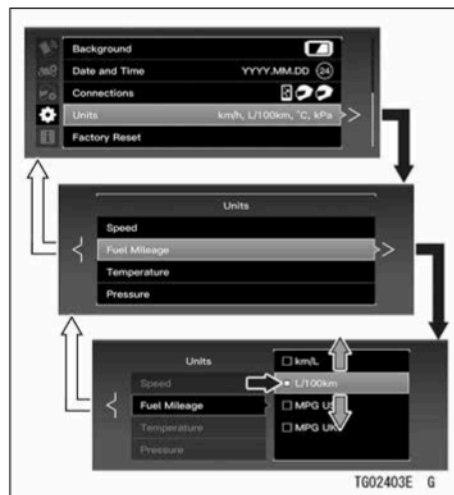

- ➔ : Při stisknutí středního tlačítka bude probíhat opakovaná změna
- ↔ : Při stisknutí tlačítka RESET bude probíhat opakovaná změna
- ⇄ : Při stisknutí horního nebo spodního tlačítka MODE bude probíhat opakovaná změna

Jednotky (teplota)

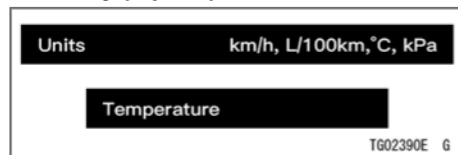

Přepíná jednotky pro teplotu.

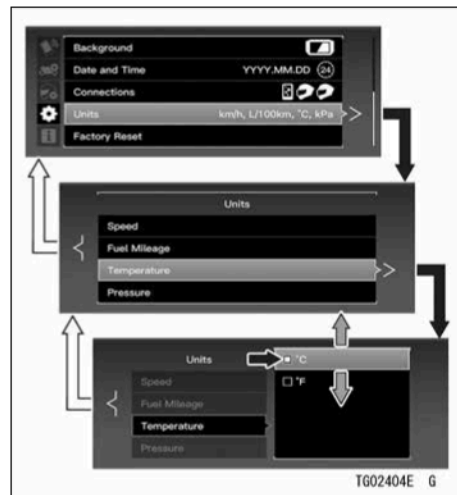

- ➔ : Při stisknutí středního tlačítka bude probíhat opakovaná změna
- ⇨ : Při stisknutí tlačítka RESET bude probíhat opakovaná změna
- ⇨ : Při stisknutí horního nebo spodního tlačítka MODE bude probíhat opakovaná změna

Jednotky (tlak)

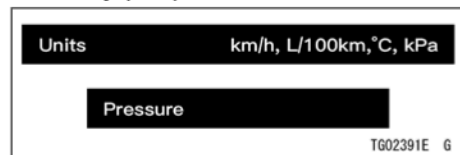

Přepíná jednotky tlaku vzduchu.

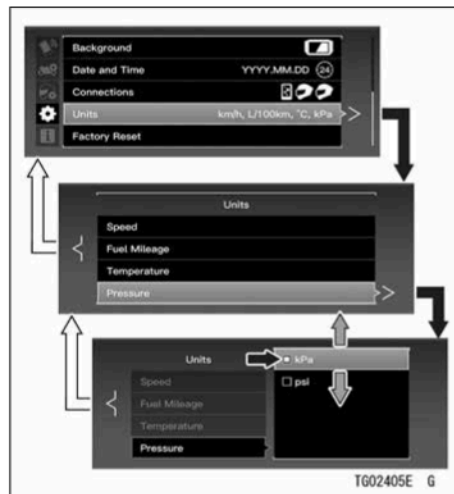

- ➔ : Při stisknutí středního tlačítka bude probíhat opakovaná změna
- ⇔ : Při stisknutí tlačítka RESET bude probíhat opakovaná změna
- ➔ : Při stisknutí horního nebo spodního tlačítka MODE bude probíhat opakovaná změna

Resetování na tovární nastavení

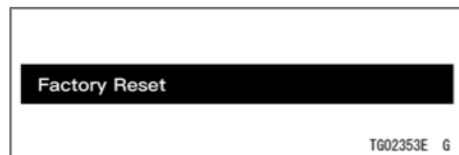

Resetuje všechna nastavení na výchozí tovární nastavení.

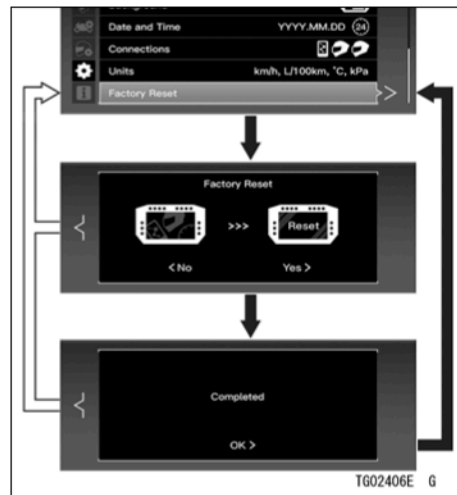

- ➔ : Při stisknutí středního tlačítka bude probíhat opakovaná změna
- ⇨ : Při stisknutí tlačítka RESET bude probíhat opakovaná změna

Informace

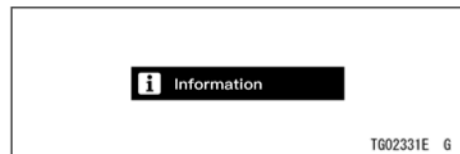

Informace o vozidle

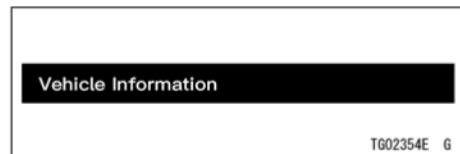

Zobrazuje teplotu chladicí kapaliny, napětí akumulátoru a tlak v obou pneumatikách.

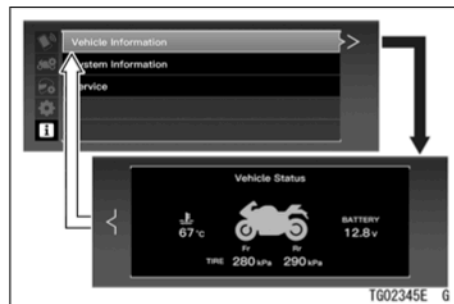

- ➔ : Při stisknutí středního tlačítka bude probíhat opakovaná změna
- ⇐ : Při stisknutí tlačítka RESET bude probíhat opakovaná změna

Informace o systému

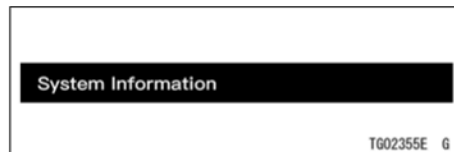

Zobrazuje verzi softwaru, verzi hardwaru atd., týkající se tohoto měřicího přístroje.

820 VŠEOBECNÉ INFORMACE

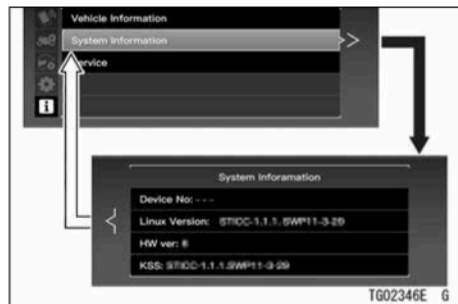

➔ : Při stisknutí středního tlačítka bude probíhat opakovaná změna

⇨ : Při stisknutí tlačítka RESET bude probíhat opakovaná změna

Service (servis Kawasaki)

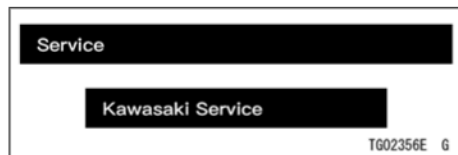

Indikuje, kdy se objeví indikátor servisu. Tato položka může být nastavena u autorizovaného prodejce Kawasaki.

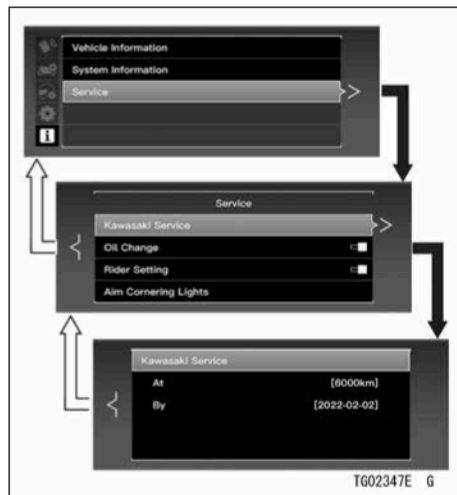

Service (výměna oleje)

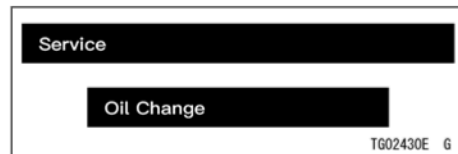

Výměna oleje je konfigurovatelná uživatelem a musí být použita pro nastavení intervalu výměny oleje.

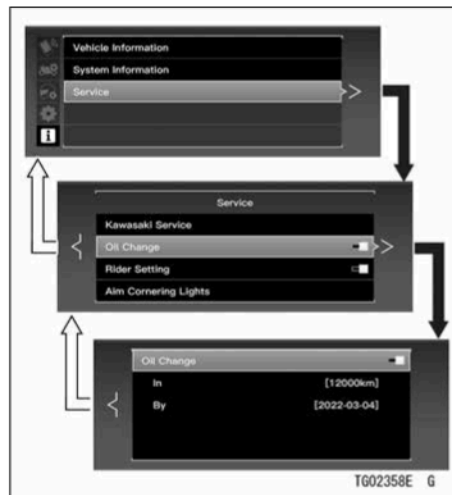

- ➔ : Při stisknutí středního tlačítka bude probíhat opakovaná změna
- ↔ : Při stisknutí tlačítka RESET bude probíhat opakovaná změna

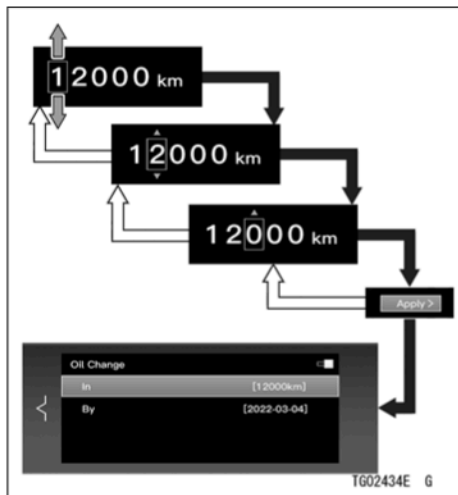

Servis (nastavení jezdce)

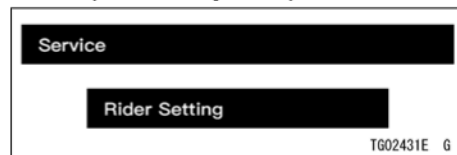

Nastavení jezdce je konfigurovatelné uživatelem a musí být použito pro nastavení vámi preferovaného intervalu údržby.

- ➔ : Při stisknutí středního tlačítka bude probíhat opakovaná změna
- ↔ : Při stisknutí tlačítka RESET bude probíhat opakovaná změna
- ↕ : Při stisknutí horního nebo spodního tlačítka MODE bude probíhat opakovaná změna

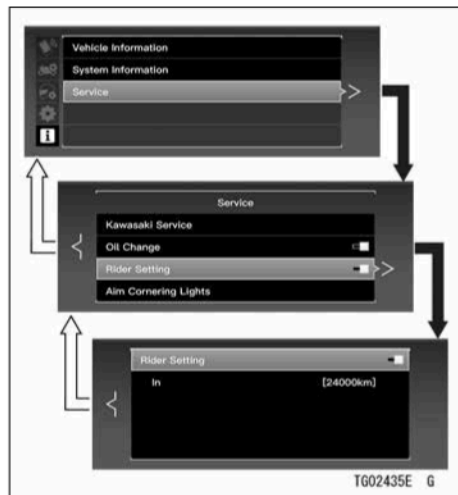

- ➔ : Při stisknutí středního tlačítka bude probíhat opakovaná změna
- ⇨ : Při stisknutí tlačítka RESET bude probíhat opakovaná změna

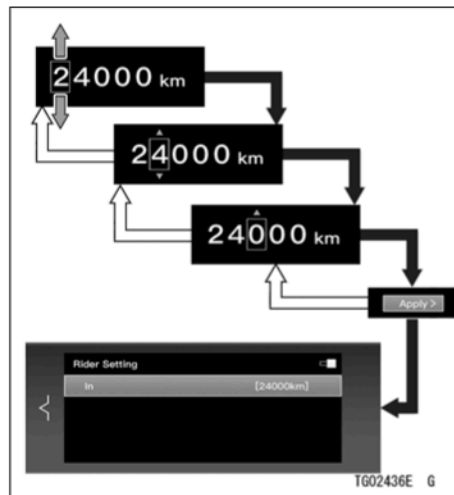

- ➔ : Při stisknutí středního tlačítka bude probíhat opakovaná změna
- ⇨ : Při stisknutí tlačítka RESET bude probíhat opakovaná změna
- ⇨ : Při stisknutí horního nebo spodního tlačítka MODE bude probíhat opakovaná změna

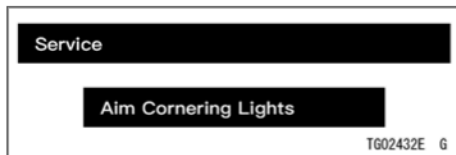
Servis (zamíření odbočovacích světel)

Tento režim se zapne při nastavení zamíření odbočovacích světel. Tato položka je používána pouze servisem autorizovaného prodejce Kawasaki.

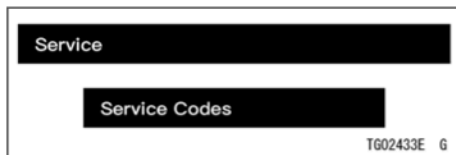
Servis (servisní kódy)

Tento režim zobrazuje diagnostický chybový kód, dojde-li k poruše vozidla. Tato položka je používána pouze servisem autorizovaného prodejce Kawasaki.

Aplikace Kawasaki SPIN (ZX1002P/R)

Toto je aplikace pro propojení vozidla a vašeho mobilního zařízení.

Umožňuje zrcadlení různých ověřených aplikací přizpůsobených aplikaci Kawasaki SPIN na displeji vozidla.

Ověřené aplikace jsou uvedeny v aplikaci Kawasaki SPIN a mohou být instalovány z tohoto místa.

POZNÁMKA

- *Aplikace Kawasaki SPIN používá Wi-Fi a Bluetooth. Na vašem zařízení musí být povoleny obě funkce.*
- *Chcete-li spustit aplikaci Kawasaki SPIN, nejdříve dokončete nastavení připojení Bluetooth (viz část Obrázovka režimu menu).*
- *Je-li mobilní zařízení připojeno přes Bluetooth, nastavení připojení Wi-Fi bude provedeno automaticky.*

○ *Wi-Fi je ochranná známka společnosti Wi-Fi Alliance.*

- Spustíte aplikaci.
- Klepnutím na ikonu motocyklu přepnete do režimu vozidla a aplikace zahájí zrcadlení.

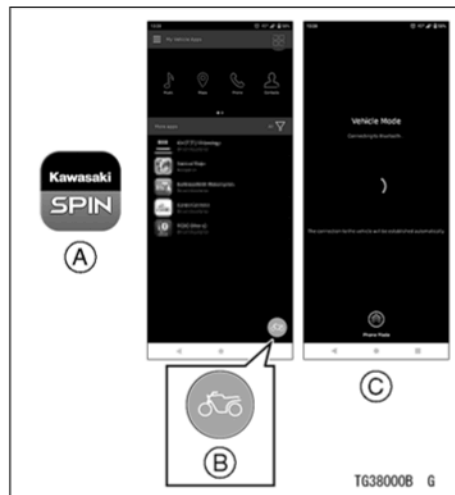

* : Obrazovka aplikace je ve vývoji.

A. Aplikace Kawasaki SPIN

B. Ikona režimu vozidla

C. Režim vozidlo je spuštěn.

826 VŠEOBECNÉ INFORMACE

Plocha zrcadlení



POZNÁMKA

- Vaše zařízení nemůžete používat v režimu vozidla (při zrcadlení). Pro ovládání zrcadlové obrazovky použijte spínače na řídítkách.
- Režim vozidla se zavře, jestliže se aplikace Kawasaki SPIN skryje mimo obrazovku vašeho zařízení. Nevypínejte ani nezamykejte obrazovku zařízení, ani nepřepínejte na jinou aplikaci.

- Zrcadlení může být za určitých podmínek automaticky zrušeno (přehřátí vašeho zařízení, oslabení síly komunikačního signálu atd.).
- Změnou nastavení v aplikaci se také můžete automaticky připojit při spuštění aplikace.

Základní operace

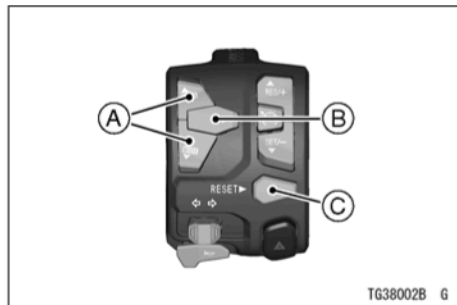

- A. Pohyb kurzoru nebo zvýrazněné položky
- B. Přesun na další obrazovku (nastavit)
- C. Návrat zpět na předcházející obrazovku (zrušit)

Předinstalované aplikace

Následující funkce jsou k dispozici od začátku.

Hudba (Music)

Jedná se o základní hudební přehrávač. Můžete přehrávat hudební soubory uložené ve vašem zařízení.

POZNÁMKA

- Stisknutím středního tlačítka spustíte/pozastavíte přehrávání hudby.
- Stisknutím horního nebo spodního tlačítka *MODE* přejdete na další/předcházející skladbu.
- Stisknutím tlačítka *Fn* můžete nastavit hlasitost pomocí horního nebo spodního tlačítka *MODE*.

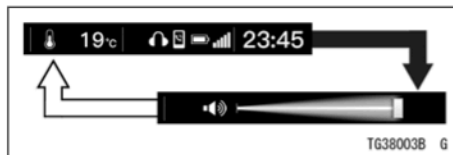

- ➔ : Při stisknutí tlačítka *Fn* bude probíhat opakovaná změna
- ➞ : Při stisknutí tlačítka *RESET* nebo po uplynutí 3 sekund bude probíhat opakovaná změna

Mapy

Zde můžete zobrazit aktuální polohu. K dispozici není žádná funkce navigace, ale můžete vyhledat/nastavit cíl.

Volání

Můžete volat a přijímat hovory. Během zrcadlení zůstává historie hovorů v aplikaci Kawasaki SPIN.

POZNÁMKA

- *Během hovoru můžete upravit hlasitost pomocí horního/spodního tlačítka režimu.*

Kontakty

Můžete si prohlédnout obsah zaregistrovaný v aplikaci telefonního seznamu a uskutečnit hovor.

Kalendář

Můžete se podívat na obsah zaregistrovaný v aplikaci plánování.

System KIPASS (EX500J, ZX1002P/R)

Tento motocykl je vybaven systémem KIPASS (Kawasaki's Intelligent Proximity Activation Start System) pro startování motoru, který dokáže nastartovat motor a zamknout řízení pouhým přenášením klíčku FOB.

Tento systém se skládá z klíčku FOB, elektronické řídicí jednotky KIPASS (spínací skříňka) a náhradního klíčku.

POZNÁMKA

- *Je-li vybitý akumulátor, tento systém nemůže ovládat spínací skříňku.*



- A. Klíček FOB
 B. Elektronická řídicí jednotka KIPASS (spínací skříňka)
 C. Náhradní klíček

Kontrolka systému KIPASS / Kontrolka spínače zapalování (ZX1002P/R)

Dojde-li k vybití baterie klíčku FOB nebo ke ztrátě klíčku FOB, objeví se výstražná zpráva nebo začne blikat kontrolka spínače zapalování, aby došlo k upozornění jezdce.

Dojde-li k selhání systému KIPASS, kontrolka spínače zapalování se rozsvítí, jakmile bude spínací skříňka nastavena do polohy zapnuto. Svěťte prosím kontrolu servisu autorizovaného prodejce Kawasaki.

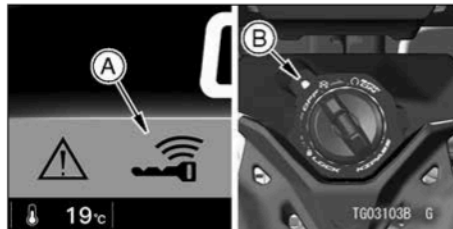

- A. Výstražná zpráva
 B. Kontrolka spínače zapalování (spínací skříňka)

- Objeví-li se následující výstražná zpráva, baterie klíčku FOB je téměř vybitá. Vyměňte baterii z klíčku FOB (viz Výměna baterie).

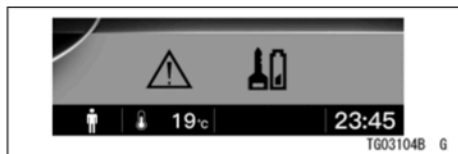

- Objeví-li se následující výstražná zpráva, jakmile se motocykl začne pohybovat, znamená to, že došlo ke ztrátě klíčku FOB nebo je baterie uvnitř klíčku FOB zcela vybitá.



- Nastavíte-li klíček ve spínací skříňce do polohy vypnuto, nedetekuje-li systém KIPASS klíček FOB, bude zobrazena následující obrazovka a začne blikat kontrolka spínače zapalování. Na těchto 5 sekund může být zapnuto zapalování. Dokonce i po 5 sekundách můžete

zapalování zapnout stisknutím spínače zapalování a jeho otočením. Znovu startujte motor, zatímco kontrolka spínače zapalování po dobu 35 sekund bliká. Po uplynutí 35 sekund nebude možné spínací skříňku zapnout.



Kontrolka systému KIPASS / Kontrolka spínače zapalování (EX500J)

Dojde-li k vybití baterie klíčku FOB nebo ke ztrátě klíčku FOB, kontrolka systému KIPASS nebo kontrolka spínače zapalování budou blikat, aby došlo k upozornění jezdce. Dojde-li k selhání systému KIPASS,

VŠEOBECNÉ INFORMACE 831

kontrolka spínače zapalování se rozsvítí, jakmile bude spínací skříňka nastavena do polohy zapnuto. Svěťte prosím kontrolu servisu autorizovaného prodejce Kawasaki.



A. Kontrolka systému KIPASS (měřicí přístroj)

B. Kontrolka spínače zapalování (spínací skříňka)

- Bliká-li kontrolka systému KIPASS 10 sekund po zapnutí zapalování, blikání znamená, že baterie klíčku FOB je vybitá. Vyměňte baterii z klíčku FOB (viz Výměna baterie).

- Bliká-li kontrolka systému KIPASS i potom, co se motocykl začne pohybovat, blikání znamená, že došlo ke ztrátě klíčku FOB.
- Nastavíte-li klíček ve spínací skříňce do polohy vypnuto, nedetekuje-li systém KIPASS klíček FOB, bude zobrazena následující obrazovka a začne blikat kontrolka spínače zapalování. Baterie klíčku FOB je vybitá nebo došlo ke ztrátě klíčku FOB. Znovu startujte motor, zatímco kontrolka spínače zapalování po dobu 30 sekund bliká. Po uplynutí 30 sekund nebude možné spínací skříňku zapnout.

Startování motoru

Tento systém může nastartovat motor po ověření ID uživatele (vzájemné ověření mezi motocyklem a klíčkem FOB se provádí bezdrátovým rádiovým přenosem, během kterého je kontrolováno, zda je klíček FOB pro motocykl správně kódován).

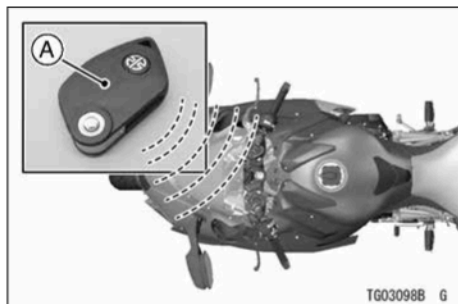

A. Klíček FOB

VAROVÁNÍ

System KIPASS může způsobit problémy s provozem některých lékařských přístrojů jako jsou implantované srdeční stimulatory a srdeční defibrilatory. Aby nedocházelo k rušení tohoto typu zdravotnických přístrojů, musí být elektronická řídicí jednotka systému KIPASS a klíček FOB udržovány ve vzdálenosti větší než 22 cm od takových přístrojů. Nenoste klíček FOB v náprsní kapse. Řidiči, kteří používají implantované srdeční stimulatory a defibrilatory, musí použití tohoto zařízení konzultovat se svým lékařem.

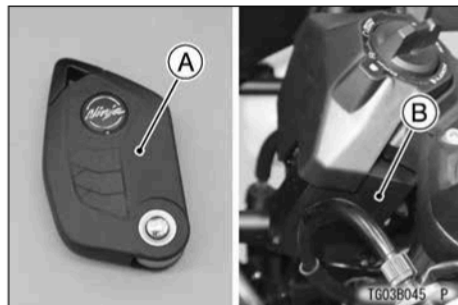

- A. Klíček FOB
 B. Elektronická řídicí jednotka KIPASS (spínací skříňka)

Klíček FOB (přenosný klíček)

Klíček FOB tohoto motocyklu má mechanický klíček.

Tento klíček může být použit pro odstranění nebo otevření následujících částí.

- Víčko palivové nádrže
- Sedadlo spolujezdce nebo kryt sedadla

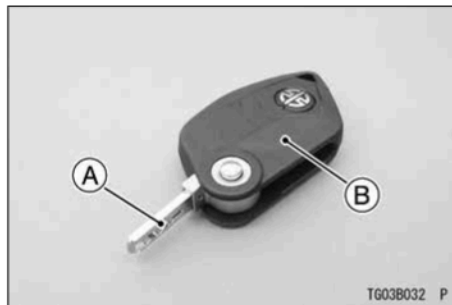

- A. Mechanický klíček
 B. Klíček FOB

Do systému KIPASS může být najednou zaregistrováno až pět klíčků FOB. Registrace dalších klíčků FOB musí být prováděna v servisu autorizovaného prodejce Kawasaki. Chcete-li vytvořit další uživatelské klíčky, dopravte motocykl se všemi klíčky FOB do servisu autorizovaného prodejce Kawasaki, kde provedou jejich přeregistrování. Dojde-li ke ztrátě všech klíčků FOB, registrace nových kódů pro výměnu klíčků FOB do elektronické řídicí jednotky není možná.

Informace pro používání klíčku FOB

- Položíte-li klíček FOB na kovový povrch nebo pokud se dotýká jiných kovových předmětů, může dojít k nesprávné komunikaci mezi elektronickou řídicí jednotkou a klíčkem FOB.
- Nachází-li se klíček FOB v dosahu rádiových vln pro startování motoru, uvědomte si, že kdokoli může nastartovat motor (dokonce i osoba, která nevlastní klíček FOB).
- Parkujete-li motocykl za skleněným oknem nebo stěnou domu, neměl by být v dosahu rádiových vln.
- Jezdec musí mít klíček FOB během jízdy u sebe a před zastavením motoru se musí ujistit, zda má klíček FOB v držení.
- Klíček FOB vysílá a přijímá rádiové vlny, a proto se jeho baterie vybíjí. Běžná životnost baterie je asi 2 roky, v závislosti na způsobu používání. Je-li klíček FOB v blízkosti jiných silných rádiových vln (TV, osobní počítač, mobilní telefon atd.), baterie se může vybit dříve.
- Klíček FOB komunikuje, je-li spínací skříňka v poloze zapnuto (ON) nebo vypnuto (OFF) a motocykl je v pohybu.
- Je-li baterie klíčku FOB vybitá, spínač zapalování nemůže být ovládán. Dotkněte se klíčkem FOB elektronické řídicí jednotky systému KIPASS (spínací skříňka). Potom může být spínač zapalování ovládán po přibližně 3 sekundách, je-li stisknutý.

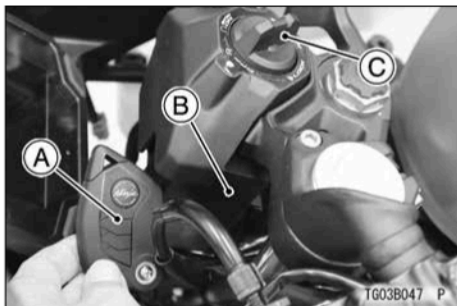

A. Klíček FOB

B. Elektronická řídicí jednotka systému KIPASS
(spínací skříňka)

C. Spínač zapalování

- Vlastníte-li několik registrovaných klíčků FOB, motor může být nastartován, je-li jakýkoli klíček FOB správně ověřen. Dojde-li k selhání komunikace, přemístěte jeden z klíčků FOB na jiné místo.
- I když se klíček FOB nachází v pracovním dosahu rádiových vln pro startování motoru, nemusí dojít k jeho správnému ověření. Přemístěte motocykl nebo klíček FOB na jiné místo.

UPOZORNĚNÍ

Nevystavujte klíček **FOB** nadměrným teplotám a vlhkému prostředí.
Nenoste klíček **FOB** na jednom kroužku společně s magnetickými materiály.
Nenechávejte klíček **FOB** v blízkosti jiných elektrických přístrojů (televize, audio systémy, počítače atd.) nebo lékařských přístrojů.
Neponořujte klíček **FOB** do vody.
Nerozebírejte klíček **FOB** mimo případu výměny baterie.
Zabraňte pádům klíčku **FOB** a nevystavujte jej nárazům.
Pokud klíček **FOB** ztratíte, v autorizovaném servisu musí být provedena opětovná registrace, aby nemohlo dojít k odcizení motocyklu.
Dojde-li ke ztrátě všech klíčků **FOB**, servis autorizovaného prodejce Kawasaki musí vyměnit elektronickou řídicí jednotku a přeregistrovat nový klíček **FOB**.

Výměna baterie

V klíčku FOB je baterie. Je-li tato baterie vybitá, výměna by měla proběhnout v servisu autorizovaného prodejce Kawasaki nebo ji proveďte následovně.

- Zasuňte plochý šroubovák do drážky klíčku FOB a sejměte kryt lehkým otočením plochého šroubováku.

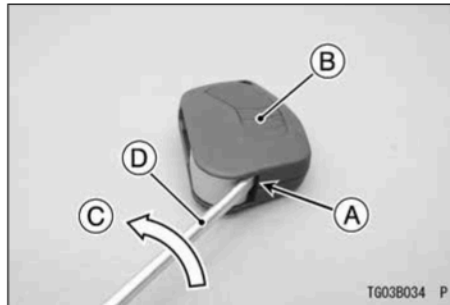

- A. Drážka
- B. Kryt
- C. Otočit
- D. Hrot plochého šroubováku

POZNÁMKA

- Při snímání krytu pomocí plochého šroubováku vhodné velikosti chraňte povrch krytu silnějším hadříkem.
- Sejměte víčko.

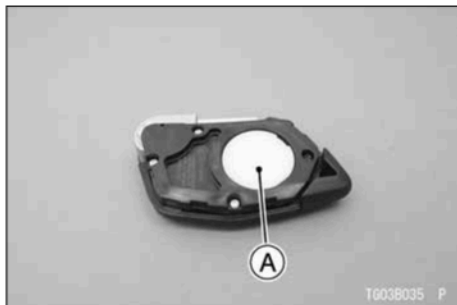

A. Víčko

- Vyměňte baterii.

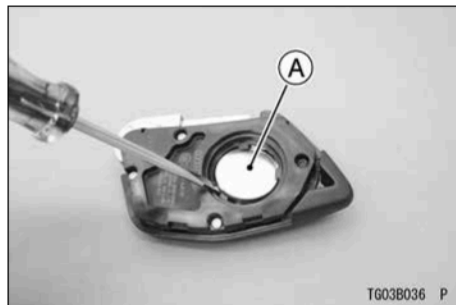

A. Baterie

- Vložte novou baterii.

POZNÁMKA

- Uložte baterii tak, aby byla její kladná strana (+) otočena směrem nahoru.

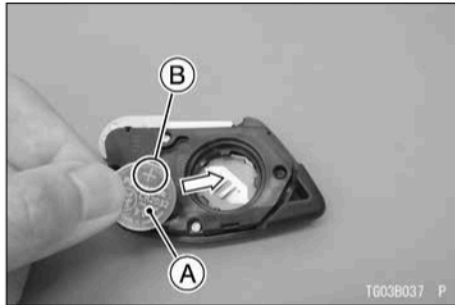

- A. Baterie
- B. Kladná strana (+)

Baterie

CR2032

UPOZORNĚNÍ

Baterie nesmí být vystavena nadměrnému působení tepla jako je sluneční záření, topení, plameny atd.

- Nasaďte zpět víčko.

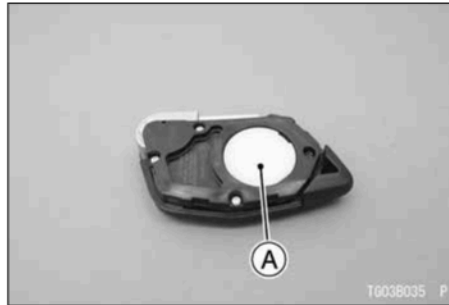

A. Víčko

- Zasuňte výstupky krytu do drážek.

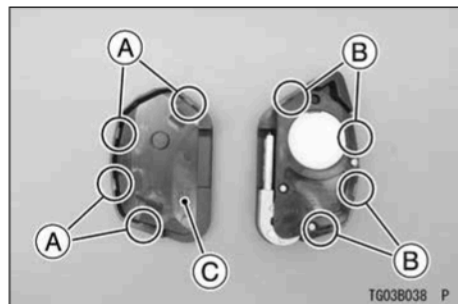

- A. Výstupky
B. Drážky
C. Kryt

! VAROVÁNÍ

Klíček **FOB** obsahuje mincovou baterii a další malé části, které by malé děti mohly spolknout a způsobit si tak vážné zranění. Proto udržujte baterii klíčku **FOB** a další malé části mimo dosah dětí, abyste zabránili jejich spolknutí.

UPOZORNĚNÍ

Dbejte na to, aby při výměně baterie nedošlo k poškození klíčku **FOB**.

Zajistěte, aby byla správně vložena kladná strana baterie (+).

Nedotýkejte se elektrických částí nebo elektrického obvodu uvnitř klíčku **FOB**.

Neprovádějte výměnu baterie v příliš prašném prostředí.

Zabraňte vniknutí prachu do klíčku **FOB**.

Nepokoušejte se poloviny pouzdra klíčku **FOB** při výměně baterie od sebe oddělit silou.

Nedotýkejte se při výměně baterie kontaktů nebo baterie klíčku **FOB** holýma rukama.

Jak používat mechanický klíček

Stiskněte tlačítko, aby došlo k uvolnění mechanického klíčku. Chcete-li mechanický klíček vrátit do původní polohy, stiskněte tlačítko a zasuňte klíček.

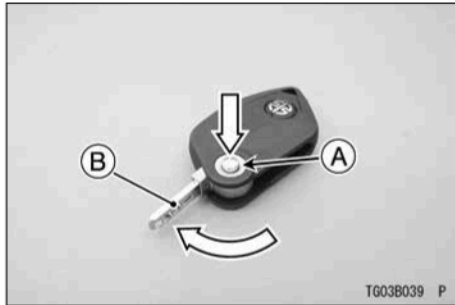

- A. Tlačítko
- B. Mechanický klíček

Komunikační dosah klíčku FOB

Klíček FOB komunikuje do vzdálenosti asi 100 cm od antény. Systém KIPASS používá slabé rádiové vlny, a proto se tento rozsah může lišit. Poloha klíčku FOB může vést k nesprávné komunikaci, a to i v případě, nachází-li se klíček FOB v oblasti dosahu.

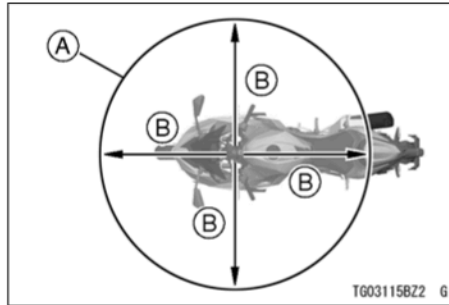

- A. Dosah
- B. Asi 100 cm

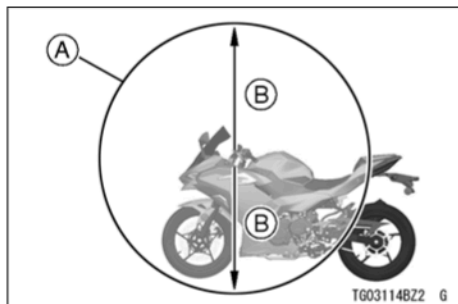

- A. Dosah
B. Asi 100 cm

Systém KIPASS nepracuje

Nepracuje-li systém KIPASS správně, mimo následujících problémů, svěřte kontrolu systému KIPASS servisu autorizovaného prodejce Kawasaki.

- Nesprávná komunikace může nastat v prostředí, kde je vysoká intenzita rádiových vln a kde jsou zdroje rušení (v blízkosti míst s intenzivními rádiovým

vyzařováním, jako jsou rozhlasové stanice, elektrárny, mobilní telefony, počítače atd., a prostory, jejichž stěny jsou tvořeny nebo pokryty kovovými materiály).

- Baterie klíčku FOB není správně vložena nebo je vybitá (viz část týkající se výměny baterie).

Speciální varování týkající se systému KIPASS

Systém KIPASS vytváří rádiové vlny mezi klíčkem FOB a anténou. Před jízdou se ujistěte, zda řidič nebo spolujezdec nepoužívají lékařské přístroje, jako jsou kardiostimulátor, implantovaný defibrilátor atd., seznámte se s polohou antény a klíčku FOB a ujistěte se, zda si přečetli následující varování.

⚠ VAROVÁNÍ

Systém KIPASS může způsobit problémy s provozem některých lékařských přístrojů jako jsou implantované srdeční stimulatory a srdeční defibrilatory. Aby nedocházelo k rušení tohoto typu zdravotnických přístrojů, musí být elektronická řídicí jednotka systému KIPASS a klíček FOB udržovány ve vzdálenosti větší než 22 cm od takových přístrojů. Nenoste klíček FOB v náprsní kapse. Řidiči, kteří používají implantované srdeční stimulatory a defibrilatory, by měli použití tohoto zařízení konzultovat se svým lékařem.

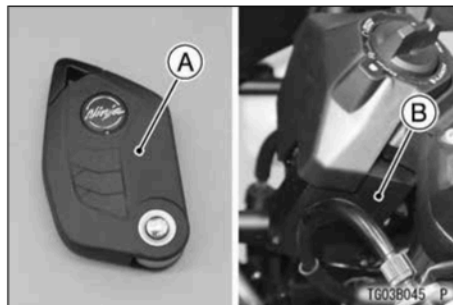

- A. Klíček FOB
- B. Elektronická řídicí jednotka KIPASS (spínací skříňka)

Náhradní klíček (včetně imobilizéru)

Tento motocykl má kromě klíčku FOB i náhradní klíček. Tento náhradní klíček může být použit jako náhrada za klíček FOB. Uložte náhradní klíček na bezpečném místě pro případ ztráty klíčku FOB.

Do systému KIPASS mohou být najednou zaregistrovány až dva klíčky.

844 VŠEOBECNÉ INFORMACE

Registrace dalších klíčků musí být prováděna v servisu autorizovaného prodejce Kawasaki.

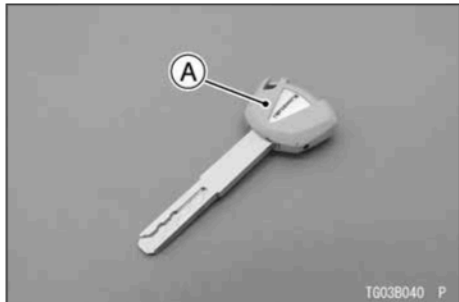

A. Náhradní klíček

Náhradní klíček má funkci imobilizéru, ale nemá funkci KIPASS. Proto při použití náhradního klíčku proveďte následující postupy.

- Dotkněte se náhradním klíčkem elektronické řídicí jednotky systému KIPASS (spínací skříňka). Potom může být spínač zapalování ovládnut po přibližně 3 sekundách, je-li stisknutý.

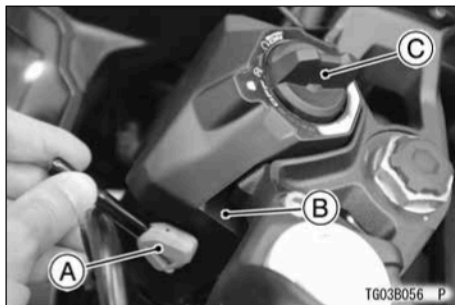

- A. Náhradní klíček
B. Elektronická řídicí jednotka KIPASS (spínací skříňka)
C. Spínač zapalování

Klíčky (kromě modelů vybavených systémem imobilizéru)

Pro vytvoření duplikátu budete potřebovat číslo klíčku nebo náhradní klíček.

Dojde-li ke ztrátě všech klíčků, budete muset vyměnit spínací skříňku a všechny ostatní zámky ovládané tímto klíčkem.

Chcete-li zakoupit další náhradní klíčky, kontaktujte autorizovaného prodejce Kawasaki.

Klíčky (modely vybavené systémem imobilizéru)

Některé modely jsou vybaveny systémem imobilizéru, který zajišťuje elektronické zabezpečení systému klíčku. Tento motocykl má dva klíčky zapalování.

Jeden klíček musí být uložen a druhý by měl být běžně používán. Chcete-li do systému imobilizéru zaregistrovat další klíček,

je vyžadován alespoň jeden z již zaregistrovaných klíčků.

Bude-li registrován další klíček, budete potřebovat všechny vaše klíčky.

Musí být přeregistrovány v elektronické řídicí jednotce najednou. Přineste všechny klíčky k autorizovanému prodejci Kawasaki.

Do elektronické řídicí jednotky může být zaregistrováno až pět klíčků.

Dojde-li ke ztrátě klíčku zapalování, důrazně vám doporučujeme, abyste si nechali všechny klíčky znovu zaregistrovat u autorizovaného prodejce Kawasaki, aby bylo zabráněno možnosti krádeže.

Ztratíte-li všechny klíčky, musíte vyměnit elektronickou řídicí jednotku atd. V jakémkoli z výše uvedených případů kontaktujte autorizovaného prodejce Kawasaki.

UPOZORNĚNÍ

V následujících případech může dojít k poškození klíčků a k zabránění nastartování motoru. Proto neprovádějte následující:

- Nedávejte dva klíčky různých systémů imobilizéru na jeden kroužek.
- Neponořujte klíček do vody.
- Nevystavujte klíček působení nadměrné vysoké teploty.
- Nepokládejte klíček do blízkosti magnetů.
- Nepokládejte na klíček těžké předměty.
- Klíčky neobrušujte a neupravujte jejich tvar.
- Nerozebírejte plastovou část klíčku.
- Zabraňte pádům klíčku na zem a nevystavujte klíček působení rázů.

Prohlášení o shodě EC

Tento systém imobilizéru je v souladu s požadavky směrnice R&TTE (směrnice pro Rádiová zařízení a telekomunikační

koncová zařízení a vzájemné uznávání jejich shody).

Spínací skříňka zapalování / Zámek řízení (BR125L, BX125B)

Jedná se o spínač ovládaný klíčkem, který má tři polohy.

Klíček může být ze spínací skříňky vyjmut pouze v poloze vypnuto (OFF) nebo uzamčeno (LOCK).

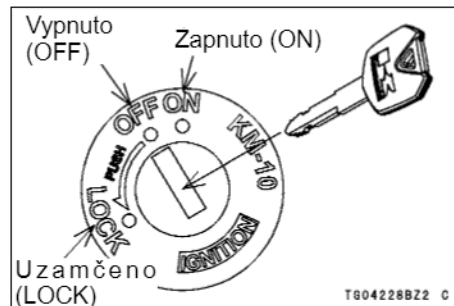

Zapnuto (ON)	<ul style="list-style-type: none"> ● Motor může být nastartován. ● Všechny elektrické obvody jsou zapojeny. ● Klíček nelze vyjmout.
Vypnuto (OFF)	<ul style="list-style-type: none"> ● Motor je zastaven. ● Elektrická zařízení jsou vypnuta. ● Klíček lze vyjmout.
Uzamčeno (LOCK)	<ul style="list-style-type: none"> ● Řízení je uzamčeno. ● Motor je zastaven. ● Elektrická zařízení jsou vypnuta. ● Klíček lze vyjmout.

Uzamčení:

1. Otočte řídítka zcela doleva.
2. Zatlačte klíček dolů v poloze vypnuto (OFF) a otočte jej do polohy uzamčeno (LOCK).



VAROVÁNÍ

Při otočení spínací skříňky zapalování do polohy vypnuto (OFF) během jízdy motocyklu dojde k vypnutí celého elektrického systému (světlo, brzdové světlo, směrová světla atd.) a motor se zastaví, což může způsobit nehodu s vážným nebo smrtelným zraněním. Nikdy nemanipulujte se spínací skříňkou během jízdy motocyklu. Používejte ji pouze v případě, kdy motocykl stojí.

POZNÁMKA



- Světlo, koncové světlo, parkovací světlo a osvětlení registrační značky svítí při každém otočení klíčku zapalování do polohy zapnuto (ON).
- Nenechávejte spínací skříňku v poloze zapnuto (ON) delší dobu s vypnutým motorem, protože by mohlo dojít k úplnému vybití akumulátoru.

Spínací skříňka zapalování / Zámek řízení (ER400F, EX400L, ER500E/F, EX500G, ZX400P/S, ER650R/S, EX650S, ZR900F/M/P, ZR1000P/R, ZX636J, ZX1002K/L/T, KLZ1000C/ D/E, EJ800E, KLE650J)

Jedná se o spínač ovládaný klíčkem, který má tři polohy.

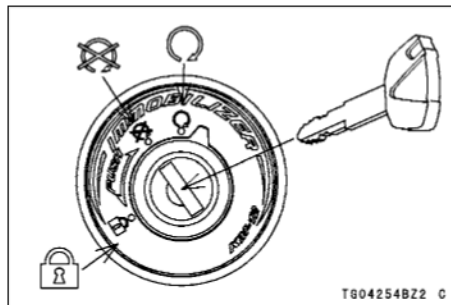
Klíček může být ze spínací skříňky vyjmut pouze v poloze vypnuto (OFF) nebo uzamčeno (LOCK).



Zapnuto (ON) 	<ul style="list-style-type: none"> ● Motor může být nastartován. ● Všechny elektrické obvody jsou zapojeny. ● Klíček nelze vyjmout.
Vypnuto (OFF) 	<ul style="list-style-type: none"> ● Motor je zastaven. ● Elektrická zařízení jsou vypnuta. ● Klíček lze vyjmout.
Uzamčeno (LOCK) 	<ul style="list-style-type: none"> ● Řízení je uzamčeno. ● Motor je zastaven. ● Elektrická zařízení jsou vypnuta. ● Klíček lze vyjmout.

Uzamčení:

1. Otočte řídítka zcela doleva.
2. Zatlačte klíček dolů v poloze vypnuto (OFF) a otočte jej do polohy uzamčeno (LOCK).

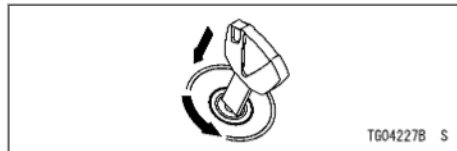

VAROVÁNÍ

Při otočení spínací skříňky zapalování do polohy vypnuto (OFF) během jízdy motocyklu dojde k vypnutí celého elektrického systému (světlo, brzdové světlo, směrová světla atd.) a motor se zastaví, což může způsobit nehodu s vážným nebo smrtelným zraněním. Nikdy nemanipulujte se spínací skříňkou během jízdy motocyklu. Používejte ji pouze v případě, kdy motocykl stojí.

POZNÁMKA



- Světlo, koncové světlo, parkovací světlo a osvětlení registrační značky svítí při každém otočení klíčku zapalování do polohy zapnuto (ON).
- Nenechávejte spínací skříňku v poloze zapnuto (ON) delší dobu s vypnutým motorem, protože by mohlo dojít k úplnému vybití akumulátoru.

850 VŠEOBECNÉ INFORMACE





- *Nenechávejte výstražná světla zapnutá dlouhou dobu, je-li zastaven motor; protože by došlo k vybití akumulátoru.*

Spínací skříňka zapalování / Zámek řízení (EN650M, ZR900K/N)

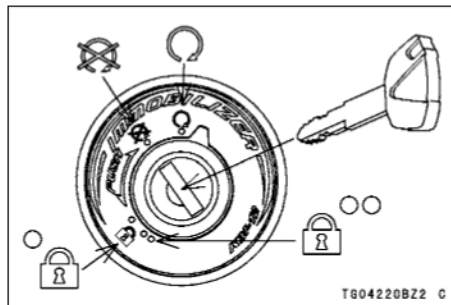

Spínací skříňka má čtyři polohy ovládané klíčkem.

Klíček může být ze spínací skříňky vyjmut v poloze  ,  nebo  .



Zapnuto (ON) 	<ul style="list-style-type: none"> ● Motor může být nastartován. ● Všechny elektrické obvody jsou zapojeny. ● Klíček nelze vyjmout.
Vypnuto (OFF) 	<ul style="list-style-type: none"> ● Motor je zastaven. ● Elektrická zařízení jsou vypnuta. ● Klíček lze vyjmout.
Uzamčeno (LOCK) 	<ul style="list-style-type: none"> ● Řízení je uzamčeno. ● Motor je zastaven. ● Elektrická zařízení jsou vypnuta. ● Klíček lze vyjmout.
Uzamčeno (LOCK) 	<ul style="list-style-type: none"> ● Řízení je uzamčeno. ● Motor je zastaven. ● Mohou být použita výstražná světla. ● Klíček lze vyjmout.

Uzamčení:

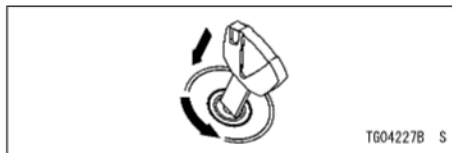

1. Otočte řídítka zcela doleva.
2. Zatlačte klíček dolů do polohy  a otočte jej do polohy  nebo .



VAROVÁNÍ

Při otočení spínací skříňky zapalování do polohy  během jízdy motocyklu dojde k vypnutí celého elektrického systému (světlo, brzdové světlo, směrová světla atd.) a motor se zastaví, což může způsobit nehodu s vážným nebo smrtelným zraněním. Nikdy nemanipulujte se spínací skříňkou během jízdy motocyklu. Používejte ji pouze v případě, kdy motocykl stojí.

POZNÁMKA

- *Koncové světlo, parkovací světlo a osvětlení registrační značky svítí při každém nastavení klíčku zapalování do polohy  . Jakmile je po nastartování motoru uvolněno tlačítko startéru, rozsvítí se hlavní světlomet.*
- *Nenechávejte spínací skříňku v poloze  delší dobu s vypnutým motorem, protože by mohlo dojít k úplnému vybití akumulátoru.*
- *Nenechávejte výstražná světla zapnutá dlouhou dobu, je-li zastaven motor, protože by došlo k vybití akumulátoru.*

Spínací skříňka zapalování / Zámek řízení (EX500J, ZX1002P/R)

U modelů vybavených systémem KIPASS můžete nastartovat motor a uzamknout řízení pouze pomocí klíčku FOB (přenosný klíček).



Jedná se o spínač ovládaný klíčkem,

který má tři polohy. Spínač zapalování nelze vyjmout.

POZNÁMKA

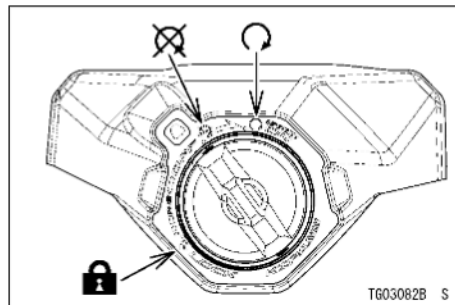
- *Násilné ovládání spínací skříňky může vést ke způsobení poruchy.*



Zapnuto (ON) 	<ul style="list-style-type: none"> ● Motor může být nastartován. ● Všechny elektrické obvody jsou zapojeny.
Vypnuto (OFF) 	<ul style="list-style-type: none"> ● Motor je zastaven. ● Elektrická zařízení jsou vypnuta.
Uzamčeno (LOCK) 	<ul style="list-style-type: none"> ● Řízení je uzamčeno. ● Motor je zastaven. ● Elektrická zařízení jsou vypnuta.

Je-li spínač zapalování stlačen dolů, rozsvítí se kontrolka spínače zapalování. Jakmile se kontrolka spínače zapalování rozsvítí, spínač zapalování může být nastaven do polohy zapnuto (ON), vypnuto (OFF) nebo uzamčeno (LOCK). Ujistěte se, zda je spínač zapalování ve správné poloze. Rozsvícení kontrolky spínače zapalování znamená, že certifikace klíčku FOB proběhla správně.

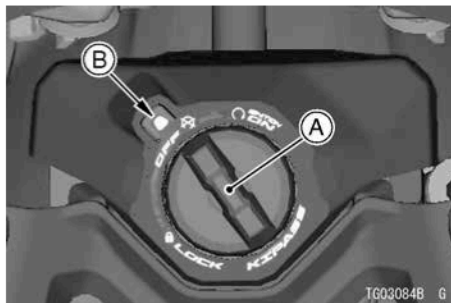

A. Spínač zapalování

B. Kontrolka spínače zapalování

POZNÁMKA

- Při opakovaném použití spínače zapalování je aktivován ochranný obvod a spínač zapalování dočasně nefunguje.

Uzamčení:

1. Otočte řídítka zcela doleva.
2. Zatlačte klíček dolů v poloze vypnuto (OFF) a otočte jej do polohy uzamčeno (LOCK).

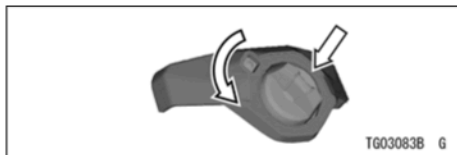

POZNÁMKA

- *Vyskytne-li se u systému KIPASS závada, nemůže být uzamčeno řízení. Svěťte prosím kontrolu servisu autorizovaného prodejce Kawasaki.*

VAROVÁNÍ

Při otočení spínací skříňky zapalování do polohy vypnuto (OFF) během jízdy motocyklu dojde k vypnutí celého elektrického systému (světlomet, brzdové světlo, směrová světla atd.) a motor se zastaví, což může způsobit nehodu s vážným nebo smrtelným zraněním. Nikdy nemanipulujte se spínací skříňkou během jízdy motocyklu. Používejte ji pouze v případě, kdy motocykl stojí.

POZNÁMKA

- *Koncové světlo, parkovací světlo a osvětlení registrační značky svítí při každém otočení spínače zapalování do polohy ON (zapnuto). Model ZX1002P/R – Jakmile je po nastartování motoru uvolněno tlačítko startéru, rozsvítí se hlavní světlomet.*

- *Nenechávejte spínač zapalování v poloze zapnuto (ON) delší dobu s vypnutým motorem, protože by mohlo dojít k úplnému vybití akumulátoru.*
- *Nedochází-li po stlačení spínače zapalování ke správné komunikaci s klíčkem FOB, asi po 10 sekundách znovu stlačte spínač zapalování znovu.*
- *Nenechávejte výstražná světla zapnutá dlouhou dobu, je-li zastaven motor, protože by došlo k vybití akumulátoru.*

Přepínače na pravé rukojeti

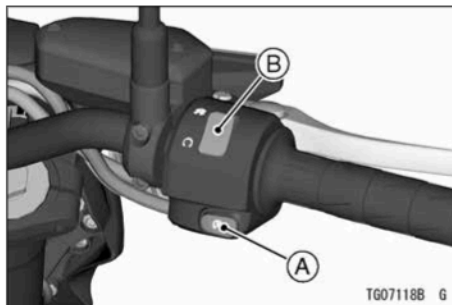

- A. Tlačítko startéru
- B. Vypínač motoru

POZNÁMKA

- *U modelů ZX400P/S, KLZ1000C/D/E, ZR1000P/R, ZX1002K/L/N/P/R nepřikládejte žádný magnet do blízkosti pravého sdruženého spínače. Mohl by ovlivnit elektronický snímač polohy plynu.*

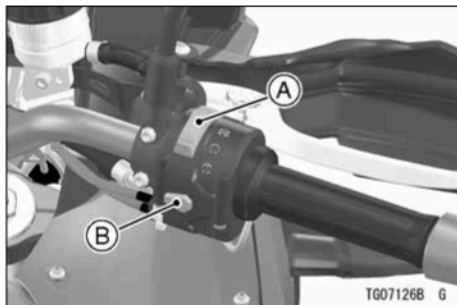

A. Vypínač motoru

B. Tlačítko SELECT nebo tlačítko Fn

Vypínač motoru

Chcete-li zastavit motor v krizové situaci, nastavte vypínač motoru do polohy .

Vypínač motoru musí být běžně v poloze , aby byl umožněn provoz motocyklu.

POZNÁMKA

- Pro běžné zastavování motoru používejte spínací skříňku.
- I když tento vypínač zajistí vypnutí motoru, nedojde k přerušení všech elektrických obvodů a případně může dojít k vybití akumulátoru.

Tlačítko startéru

Pokyny pro startování jsou uvedeny v části Startování motoru v kapitole JAK ŘÍDIT MOTOCYKL.

Vypínač motoru (ZX400P/S, ZX1002L/P/R/T, ZR1000P/R, KLZ1000C/D/E)

Chcete-li nastartovat motor, postupujte podle části Startování motoru, kde najdete potřebné pokyny.

Chcete-li zastavit motor v krizové situaci, nastavte vypínač motoru do polohy .

Vypínač motoru musí být běžně v poloze  , aby byl umožněn provoz motocyklu.

POZNÁMKA

- Pro běžné zastavování motoru používejte spínací skříňku.
- I když tento vypínač zajistí vypnutí motoru, nedojde k přerušení všech elektrických obvodů a případně může dojít k vybití akumulátoru.

Tlačítko SELECT (ZX400P/S, ZR1000P/R, ZX1002L/T, KLZ1000C/D/E)

Tlačítko SELECT je používáno pro nastavení ukazatele, parametrů režimu RIDER a režimu QQS.

Nastavení ukazatele:
Nastavení parametrů režimu RIDER:
Nastavení režimu QQS:

Viz část Režim Nastavení.

Viz část Režimy integrované jízdy v kapitole JAK ŘÍDIT MOTOCYKL.

Viz část Systém rychlého řazení Kawasaki (KQS) v kapitole JAK ŘÍDIT MOTOCYKL.

Tlačítko Fn (ZX1002P/R)

Tlačítko Fn (funkce) může být použito pro nastavení hlasitosti a pro nastavení tempomatu (ACC) nebo systému pro rychlé rozjezdy (KLCM).

Nastavení hlasitosti: Viz část Aplikace Kawasaki SPIN.

Nastavení adaptivního tempomatu (ACC): Viz část Adaptivní tempomat (ACC) v kapitole JAK ŘÍDIT MOTOCYKL.

Nastavení Systému KLCM: Viz část Kontrola rozjezdů Kawasaki (KLCM) v kapitole JAK ŘÍDIT MOTOCYKL.

Přepínače na levé rukojeti

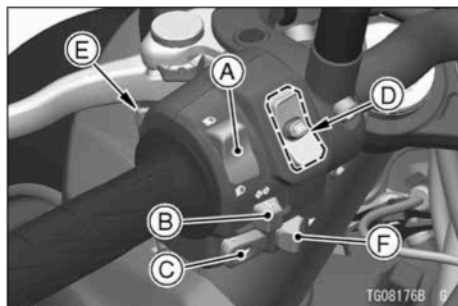

- A. Přepínač dálkových a tlumených světel
- B. Spínač směrových světel
- C. Tlačítko klaksonu
- D. Multifunkční tlačítko
- E. Tlačítko světelné houkačky
- F. Spínač výstražných světel

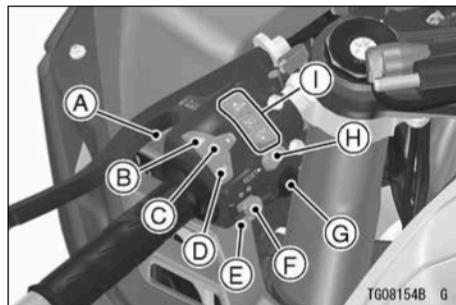

- A. Přepínač dálkových a tlumených světel / Spínač světelné houkačky
- B. Horní tlačítko MODE
- C. Střední tlačítko
- D. Spodní tlačítko MODE
- E. Tlačítko klaksonu
- F. Přepínač směrových světel
- G. Tlačítko výstražných světel
- H. Tlačítko RESET
- I. Ovládací tlačítka tempomatu

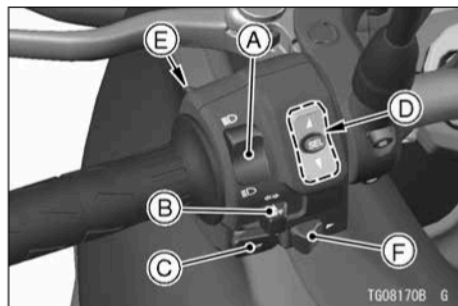

- A. Přepínač dálkových a tlumených světel
- B. Spínač směrových světel
- C. Tlačítko klaksonu
- D. Multifunkční tlačítko
- E. Tlačítko světelné houkačky
- F. Spínač výstražných světel

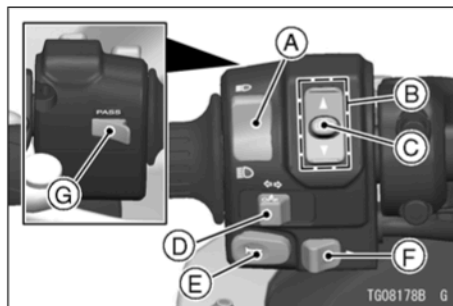

- A. Přepínač dálkových a tlumených světel
- B. Multifunkční tlačítko
- C. Tlačítko LAP
- D. Přepínač směrových světel
- E. Tlačítko klaksonu
- F. Spínač výstražných světel
- G. Tlačítko světelné houkačky

Přepínač dálkových a tlumených světel

Pomocí tohoto přepínače může být zapnuto dálkové nebo tlumené světlo.

860 VŠEOBECNÉ INFORMACE

Dálkové světlo...  (Kontrolka dálkového světla: viz část Měřicí přístroje)

Tlumené světlo... 

POZNÁMKA

- *Nedovolte, aby cokoli zakrývalo kryt světlometu, je-li tento světlomet zapnutý. Při zakrytí se může v čočce světlometu hromadit teplo, které může způsobit změnu barvy čočky nebo její roztavení, a také poškození předmětu zakrývajícího čočku.*

Přepínač dálkových a tlumených světel / Spínač světelné houkačky (ZR1000P/R, ZX1002K/L/P/R/T, KLZ1000C/D/E)

Pomocí tohoto přepínače může být zapnuto dálkové nebo tlumené světlo.

Chcete-li použít dálkové světlo, zatlačte tento přepínač. Chcete-li dálkové světlo vypnout, přitáhněte tento přepínač.

Chcete-li použít dálkové světlo jako světelnou houkačku, přitáhněte tento přepínač. Dálkové světlo se zapne pouze v případě, je-li přitážen tento přepínač.

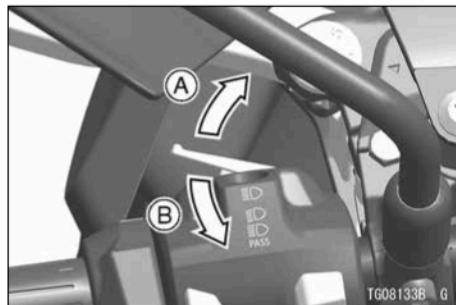

- A. **Zatlačit:** Funkce tlumené světlo (zapnutí dálkového světla)
- B. **Přitáhnout:** Funkce světelné houkačky / Funkce tlumeného světla (vypnutí dálkového světla)

Dálkové světlo...  (Kontrolka dálkového světla: viz část Měřicí přístroje)

Tlumené světlo... 

Světelná houkačka...  (Dálková světlo se zapne pouze v případě, je-li přitažen Přepínač dálkových a tlumených světel / Spínač světelné houkačky.)

Horní tlačítko (KLZ1000C)

Horní tlačítko je používáno pro nastavení ukazatele a výkonového režimu.

Nastavení ukazatele: Viz část Multifunkční displej.

Výkonový režim: Viz část Výkonový režim v kapitole JAK ŘÍDIT MOTOCYKL.

Střední tlačítko (KLZ1000C)

Střední tlačítko je používáno pro nastavení ukazatele a režimu KTRC.

Nastavení ukazatele: Viz část Multifunkční displej.

Režim KTRC: Viz část Systém kontroly trakce (KTRC) v kapitole JAK ŘÍDIT MOTOCYKL.

Spodní tlačítko (KLZ1000C)

Spodní tlačítko je používáno pro nastavení ukazatele.

Nastavení ukazatele: Viz část Multifunkční displej.

Horní tlačítko MODE (ZX1002K, KLZ1000D/E)

Horní tlačítko MODE je používáno pro nastavení ukazatele a režimu integrované jízdy.

Nastavení ukazatele: Viz část Multifunkční displej.

Režim integrované jízdy: Viz část Režim integrované jízdy v kapitole JAK ŘÍDIT MOTOCYKL.

Tlačítko SELECT (ZX636J)

Tlačítko SELECT je používáno pro nastavení parametrů režimu RIDER a režimu KQS.

Nastavení parametrů režimu RIDER: Viz část Režimy integrované jízdy v kapitole JAK ŘÍDIT MOTOCYKL.

Nastavení režimu KQS: Viz část Režim rychlého řazení KQS v kapitole JAK ŘÍDIT MOTOCYKL.

Tlačítko SELECT (ZX1002K)

Tlačítko SELECT je používáno pro nastavení ukazatele.

Nastavení ukazatele: Viz část Multifunkční displej.

Tlačítko předpětí (KLZ1000D)

Tlačítko předpětí je používáno pro nastavení režimu předpětí pro systém KECS.

Režim předpětí pro systém KECS: Viz část Systém elektronického ovládání odpružení Kawasaki (KECS) v kapitole JAK ŘÍDIT MOTOCYKL.

Spodní tlačítko MODE (ZX1002K, KLZ1000D/E)

Spodní tlačítko MODE je používáno pro nastavení ukazatele a režimu integrované jízdy.

Nastavení ukazatele: Viz část Multifunkční displej.

Režim integrované jízdy: Viz část Režim integrované jízdy v kapitole JAK ŘÍDIT MOTOCYKL.

Horní/spodní tlačítko MODE (ZR1000P/R, ZX1002L/T)

Horní a spodní tlačítko MODE je používáno pro nastavení ukazatele a režimu integrované jízdy.

Nastavení ukazatele: Viz část Multifunkční displej.

Režim integrované jízdy: Viz část Režimy integrované jízdy v kapitole JAK ŘÍDIT MOTOCYKL.

Střední tlačítko (ZX1002L/T, ZR1000P/R)

Střední tlačítko je používáno pro nastavení ukazatele.

Nastavení ukazatele: Viz část Multifunkční displej.

Horní/spodní tlačítko MODE (ZX1002P/R)

Horní a spodní tlačítko MODE je používáno pro nastavení ukazatele a režimu integrované jízdy.

Nastavení ukazatele: Viz část Obrazovka režimu menu.

Režim integrované jízdy: Viz část Režimy integrované jízdy v kapitole JAK ŘÍDIT MOTOCYKL.



Střední tlačítko (ZX1002P/R)

Střední tlačítko je používáno pro nastavení ukazatele a režimu předpětí pro systémem KECS.

Nastavení ukazatele: Viz část Obrazovka režimu menu.

Režim předpětí pro systém KECS: Viz část Systém odpružení KECS v kapitole JAK ŘÍDIT MOTOCYKL.

Spínač směrových světel

Po přepnutí spínače směrových světel doleva () nebo doprava () budou blikat odpovídající směrová světla a kontrolka směrových světel. Chcete-li blikání světel přerušit, stiskněte tento spínač.

Tlačítko klaksonu

Po stisknutí tohoto tlačítka zní klakson.

Multifunkční tlačítko (vybavené modely)

Toto multifunkční tlačítko je používáno pro nastavení ukazatele, režimů integrované jízdy, systému KTRC a režimu KQS.

Nastavení ukazatele: Viz část Multifunkční displej nebo část Nastavení displeje.

Režim integrované jízdy: Viz část Režimy integrované jízdy v kapitole JAK ŘÍDIT MOTOCYKL.

Nastavení Systému KTRC: Viz část Systém kontroly trakce (KTRC) v kapitole JAK ŘÍDIT MOTOCYKL.

Nastavení režimu KQS: Viz část Systém rychlého řazení Kawasaki (KQS) v kapitole JAK ŘÍDIT MOTOCYKL.

Tlačítko světelné houkačky (vybavené modely)

Dálková světlo se zapne pouze v případě, je-li stisknuto tlačítko světelné houkačky.

Spínač výstražných světel (vybavené modely)

Nastavte spínací skříňku do polohy zapnuto (ON) nebo do polohy  a stiskněte spínač výstražných světel. Budou blikat všechna směrová světla a také kontrolky směrových světel.

POZNÁMKA

- *Nenechávejte výstražná světla blikat příliš dlouho, aby bylo zabráněno úplnému vybití akumulátoru.*

Tlačítko RESET (ZR1000P/R, ZX-1002K/L/P/R/T, KLZ1000C/D/E)

Tlačítko RESET je používáno pro nastavení ukazatele.

Nastavení Viz část Resetování multi-ukazatele: funkčního displeje.

Tlačítko tempomatu (ZR1000P/R, ZX1002K/L/P/R/T, KLZ1000C/D/E)

Tlačítko tempomatu jsou používána pro nastavení ovládání tempomatu.

Nastavení ovládání tempomatu: Viz část Systém elektronického ovládání tempomatu v kapitole JAK ŘÍDIT MOTOCYKL.

Tlačítko LAP (ZX400P/S)

Tlačítko LAP je používáno pro spuštění a zastavení stopek.

Spuštění stopek: Viz část Stopky.

Seřizovače páčky brzdy a páčky spojky

U některých modelů je na páčce brzdy a/nebo spojky seřizovač. Každý seřizovač může být nastaven do 4 až 6 poloh, čímž je umožněno nastavení páček do takové polohy, která bude vyhovovat rukám řidiče motocyklu. Zatláče páčku dopředu a otáčejte seřizovačem tak, aby bylo číslo srovnáno se značkou trojúhelníku na držáku páčky. Vzdálenost od rukojeti k uvolnění páčky je nejmenší při nastavení hodnotu 4 až 6 a největší na hodnotě 1.

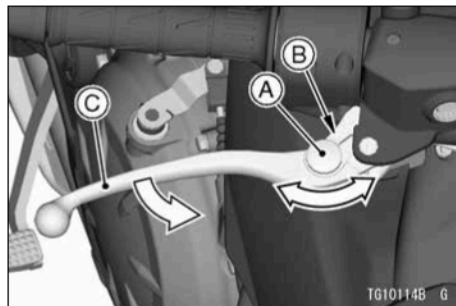

- A. Seřizovač
- B. Značka
- C. Páčka brzdy

Seřizovač páčky brzd (ZR1000R, ZX1002L/P/R/T)

UPOZORNĚNÍ

Seřizujte polohu páčky přední brzd pouze tak, jak je zobrazeno níže. Nepokoušejte se provádět žádná další seřízení na páčce přední brzd a na hlavním válci. Je-li vyžadováno jiné nastavení, než je poloha páčky brzd, obraťte se na servis autorizovaného prodejce Kawasaki.

Tlačte páčku brzd směrem dopředu, otáčejte seřizovačem a zvolte vhodnou polohu páčky brzd.

(Seřízení páčky brzd)

Seřizovač	Zašroubovat ←	→ Vyšroubovat
Poloha páčky	Dále ←	→ Blíže

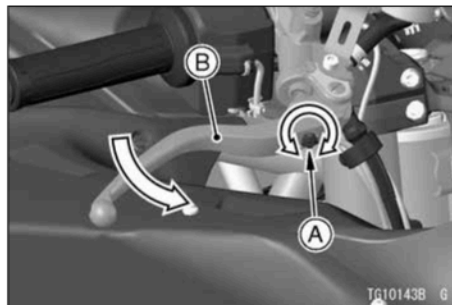

A. Seřizovač
B. Páčka brzd

Seřizovač páčky spojky (ZR1000R)

UPOZORNĚNÍ

Seřizujte polohu páčky spojky pouze tak, jak je zobrazeno níže. Nepokoušejte se provádět žádná další seřízení na páčce spojky a na hlavním válci. Je-li vyžadováno jiné nastavení, než je poloha páčky spojky, obraťte se na servis autorizovaného prodejce Kawasaki.

Tlačte páčku spojky směrem dopředu, otáčejte seřizovačem a zvolte vhodnou polohu páčky spojky.

(Seřízení páčky spojky)

Seřizovač	Zašroubovat ←	→ Vyšroubovat
Poloha páčky	Dále ←	→ Blíže

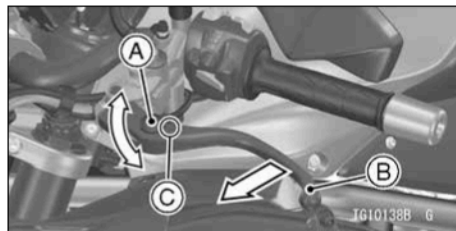

- A. Seřizovač
- B. Páčka spojky
- C. Značka

Palivo

VÁROVÁNÍ

Benzín je extrémně hořlavý a za určitých podmínek může být výbušný, což vytváří potencionální riziko způsobení popálenin. Nastavte spínací skříňku do polohy vypnuto (OFF).

Nekuřte.

Ujistěte se, zda je prostor dobře odvětrán a zda se v něm nevyskytují zdroje otevřeného plamene nebo jiskření, a to platí i pro všechna zařízení se stálým plamínkem.

Požadavky na palivo

Pro provoz motoru Kawasaki je určen pouze bezolovnatý benzín s níže uvedeným minimálním oktanovým číslem. Nikdy nepoužívejte benzín s oktanovým číslem nižším, než je minimum specifikované Ka-

wasaki, aby bylo zabráněno vážnému poškození motoru.

Oktanové číslo benzínu vyjadřuje míru jeho odolnosti proti detonacím nebo „klepání“. Termín všeobecně používaný k popisu oktanového poměru benzínu se nazývá oktanové číslo (Research Octane Number (RON)).

UPOZORNĚNÍ

Nepoužívejte olovnatý benzín, který by způsobil zničení katalyzátoru.

UPOZORNĚNÍ

Objeví-li se „klepání“ nebo „zvonění“ motoru, použijte jinou značku benzínu nebo benzín s vyšším oktanovým číslem. Bude-li tento stav pokračovat, může dojít k vážnému poškození motoru. Kvalita benzínu je důležitá. Paliva nízké kvality nebo paliva nespĺňující standardní průmyslové specifikace mohou mít za následek neuspokojivý výkon. Na provozní problémy, které vyplývají z používání nekvalitního nebo nedoporučeného paliva, se nemusí vztahovat vaše záruka.

Typ paliva a oktanové číslo

Používejte pouze čistý a čerstvý bezolovnatý benzín s objemovým množstvím etanolu menším než 10 % a s oktanovým číslem stejným nebo vyšším, než je uvedeno v tabulce.

Typ paliva	Bezolovnatý benzín
Etanol Obsah	E10 nebo méně
Minimální oktanové číslo	Oktanové číslo (RON) 91 nebo 95

UPOZORNĚNÍ

Nepoužívejte v tomto vozidle žádné palivo, které obsahuje více etanolu nebo jiných okysličovadel, než je uvedeno pro palivo E10*. Použitím nesprávného paliva mohou být způsobena poškození motoru a palivového systému nebo problémy se startováním motoru a/nebo problémy s výkonem.

*E10 znamená palivo obsahující až 10 % etanolu podle evropské směrnice.

Plnění palivové nádrže

Vyvarujte se doplňování paliva v dešti nebo na prašných místech, protože by mohlo dojít ke kontaminaci paliva.

VAROVÁNÍ

Benzín je extrémně hořlavý a za určitých podmínek může být výbušný, což vytváří potencionální riziko způsobení popálenin. Nastavte spínací skříňku do polohy vypnuto (OFF). Nekuřte. Ujistěte se, zda je prostor dobře odvětrán a zda se v něm nevyskytují zdroje otevřeného plamene nebo jiskření, a to platí i pro všechna zařízení se stálým plamínkem. Nikdy nedoplňujte nádrž až po okraj.

Je-li nádrž naplněna po okraj, teplo může způsobit rozpínání paliva a jeho úniky přes odvětrávací otvory v uzávěru nádrže.

Po doplnění paliva se ujistěte, zda je uzávěr palivové nádrže řádně uzavřen. Dojde-li k potřísnění nádrže benzinem, rozlité palivo ihned setřete.

UPOZORNĚNÍ

Nikdy do nádrže nedoplňujte takové množství paliva, aby jeho hladina dosahovala do plnicího hrdla nádrže. Je-li palivová nádrž přeplněná, teplo může způsobit rozpínání paliva a jeho proudění do systému odvodu odpařovaných emisí, což povede k problémům se startováním, nepravidelnému chodu motoru a nedodržení emisních předpisů.

- Zvedněte krytku otvoru po klíček.
- Zasuňte klíček zapalování do uzávěru palivové nádrže.
- Otočte klíček ve směru pohybu hodinových ručiček a současně tlačte dolů uzávěr palivové nádrže.

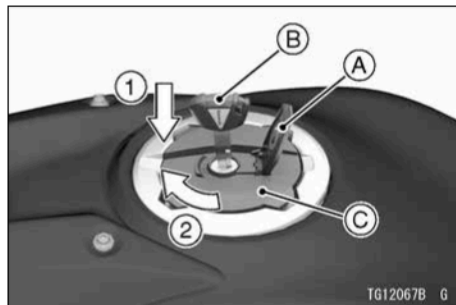

- A. Krytka otvoru po klíček
 B. Klíček zapalování
 C. Uzávěr palivové nádrže

- Otevřete uzávěr palivové nádrže.
- Doplňte palivo.

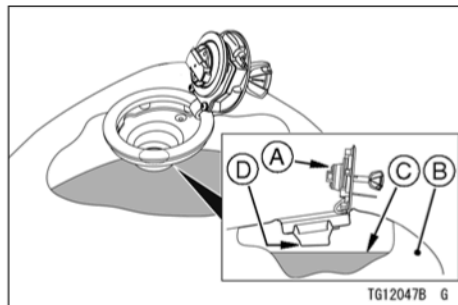

- A. Uzávěr palivové nádrže
- B. Palivová nádrž
- C. Hladina maximálního množství paliva
- D. Spodní část hrdla plnicího otvoru (hladina maximálního množství paliva)

POZNÁMKA

- *Nepřekračujte zobrazené maximální množství paliva.*
- Nechejte klíček zasunutý v zámku a stlačte uzávěr palivové nádrže dolů do uzavřené polohy.
- Klíček může být vyjmut po otočení proti směru pohybu hodinových ručiček do

- původní polohy.
- Zavřete krytku otvoru po klíček.

UPOZORNĚNÍ

Nikdy nedoplňujte nádrž až po okraj. Je-li nádrž naplněna po okraj, teplo může způsobit rozpínání paliva a jeho úniky přes odvětrávací otvory v uzávěru nádrže.

Po doplnění paliva se ujistěte, zda je uzávěr palivové nádrže řádně uzavřen. Dojde-li k potřísnění nádrže benzinem, rozlité palivo ihned setřete.

POZNÁMKA

- *Uzávěr palivové nádrže nelze zavřít bez klíčku zasunutého do zámku a klíček nelze ze zámku vyjmout, dokud nebude uzávěr řádně uzamčen.*
- *Netlačte na klíček, chcete-li zavřít uzávěr, nebo nebudete moci uzávěr zamknout.*

Boční stojan

Před rozjezdem motocyklu vždy vyklopte stojan zcela nahoru. Motor se automaticky zastaví, je-li zařazený převodový stupeň a je-li uvolněna spojka se sklopeným bočním stojanem.

POZNÁMKA

- *Opřete-li motocykl o boční stojan, otočte řídkta doleva.*
- *Před opuštěním motocyklu se ujistěte, zda je boční stojan bezpečně sklopen dolů.*
- *Nesedejte si na motocykl, která je opřený o boční stojan.*

Hlavní stojan (KLZ1000C/D/E, EJ800E, ZX1002P/R)

Postavení na hlavní stojan

- *Chcete-li motocykl postavit na hlavní stojan, sešlápněte řádně hlavní stojan a potom pomocí madla zvedejte motocykl nahoru a současně dozadu.*

POZNÁMKA

- *Při zvedání na hlavní stojan netahejte motocykl za sedadlo, protože by došlo k poškození sedadla.*

sejmutí a nasazení standardního sedadla.

Sejmutí sedadla

- Zasuňte klíček zapalování do zámku sedadla.
- Zvedejte zadní část sedadla a současně otočte klíček ve směru pohybu hodinových ručiček.
- Sejměte sedadlo směrem dozadu.
- Vyjměte klíček zapalování.

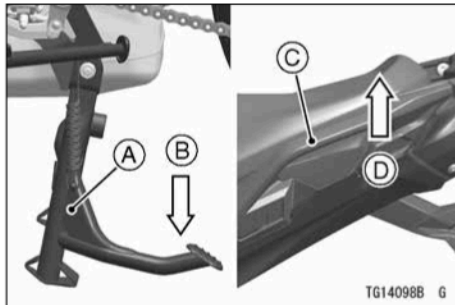

- A. Hlavní stojan
- B. Sešlápnout.
- C. Madlo
- D. Zvedat nahoru.

Sedadla

Informace o sejmutí a nasazení sedadla najdete v části Sedadlo v kapitole „VŠEOBECNÉ INFORMACE“ v anglickém návodu k obsluze pro váš motocykl nebo se obraťte na autorizovaného prodejce Kawasaki.

Postupy popsané v této části se týkají

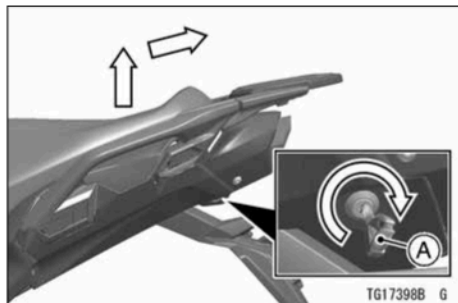

A. Klíč zapalování

Nasazení sedadla

- Zasuňte výstupky na přední části sedadla pod držák palivové nádrže.
- Zasuňte háčky sedadla do vodítek v rámu.
- Zasuňte háček na zadní části sedadla do otvoru zámku v rámu.
- Zatlačte na zadní část sedadla tak, aby zámek slyšitelně zaklapl.

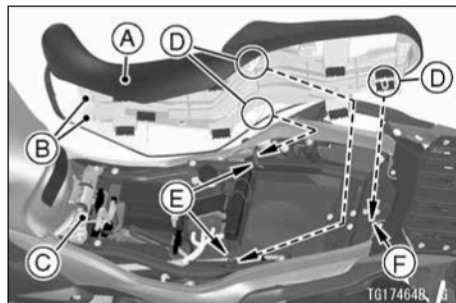

- A. Sedadlo
- B. Výstupky
- C. Držák palivové nádrže
- D. Háčky
- E. Vodítka
- F. Otvor zámku

- Zatahejte za přední a zadní část sedadla, abyste se ujistili, zda je řádně zajištěno.

POZNÁMKA

- *Máte-li problémy s vyjmutím klíčku zapalování ze zámku sedadla, otočte jej lehce proti směru pohybu hodinových ručiček a současně jej vytahujte.*

Pravý boční kryt (EL450A/B)

Demontáž pravého bočního krytu

- Sejměte sedadlo.
- Vyměňte šestihřanný klíč ze spodní části sedadla jezdce.



A. Šestihřanný klíč

- Pomocí šestihřanného klíče vyšroubujte šroub a vyjměte vodící objímku.
- Vytáhněte pravý boční kryt směrem ven, aby došlo k uvolnění výstupků a sejměte pravý boční kryt.

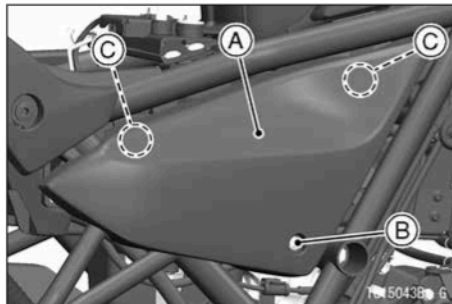

- A. Pravý boční kryt
B. Šroub a vodící objímka
C. Výstupky

Montáž pravého bočního krytu

- Zasuňte výstupky do průchodek.

878 VŠEOBECNÉ INFORMACE

- Vložte vodící objímku a pomocí šestihyraného klíče řádně utáhněte šroub.

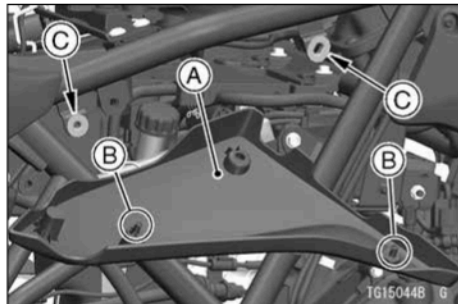

- A. Pravý boční kryt
- B. Výstupky
- C. Průchodky

- Umístěte šestihyraný klíč zpět na spodní částí sedadla jezdce.
- Nasad'te sedadlo.

Háčky pro připevnění zavazadel

Některé modely jsou opatřeny háčky pro připevnění zavazadel.

Pro upevnění lehkých zavazadel na sedadlo použijte háčky pro připevnění zavazadel.

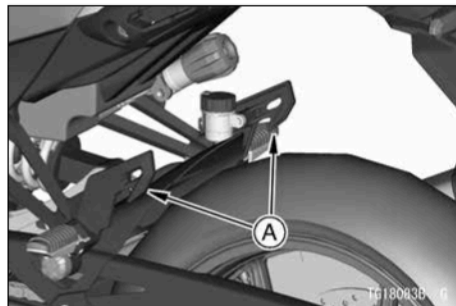

A. Háčky pro připevnění zavazadel

Držáky přilby

Některé modely jsou opatřeny držáky pro připevnění přileb.

K motocyklu může být připevněna přilba pomocí držáku přilby.

VAROVÁNÍ

Jízda s přilbou upevněnou na držáku je nebezpečná, protože přilba může rozptýlit pozornost řidiče nebo může překážet normálnímu ovládání motocyklu. Nejezděte na motocyklu, je-li k držáku připevněna přilba.

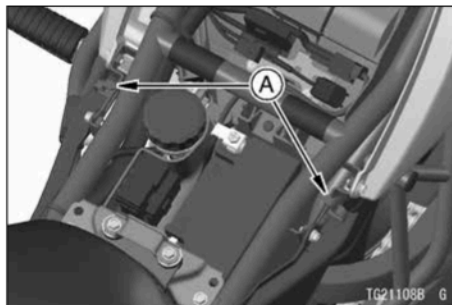

A. Držáky přilby

Souprava nářadí

Souprava obsahuje nářadí, které může být užitečné pro menší opravy, seřizování motocyklu na silnici a pro některé postupy při údržbě, popsané v tomto návodu k obsluze. Soupravu nářadí převázejte na jejím původním místě.

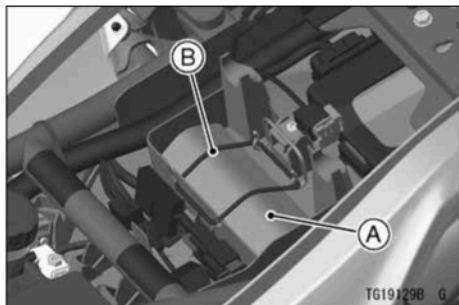

- A. Souprava nářadí
- B. Pásek

Úložný prostor

Některé modely jsou vybaveny úložným prostorem.

Tento prostor je určen pro uložení lehkých předmětů nebo papírů.

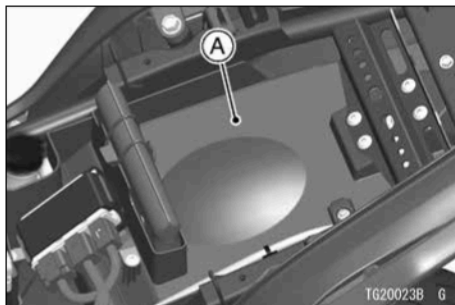

- A. Úložný prostor

Větrný štítek (KLZ1000C/D/E)

Větrný štítek může být výškově nastaven tak, aby vyhovoval preferencím jezdce.

KLZ1000C: až o asi 75 mm

KLZ1000D/E: až o asi 45 mm

Nastavení výšky větrného štítku

- Uvolněte seřizovací prvky na větrném štítku.

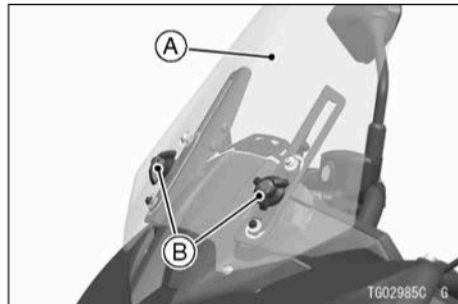

A. Větrný štítek

B. Seřizovací prvky větrného štítku

- Větrný štítek se může pohybovat nahoru nebo dolů.
- Po nastavení utáhněte seřizovací prvky na větrném štítku.
- Zkontrolujte, zda je větrný štítek řádně zajištěn.

Větrný štítek (ZX1002K, KLE650J)

Větrný štítek může být výškově nastaven do 4 poloh tak, aby vyhovoval preferencím jezdce.

Seřízení

- Přidržte větrný štítek rukou.
- Upravte montážní polohy větrného štítku při stlačení hlavice umístěné na spodní části krytu měřicího přístroje.

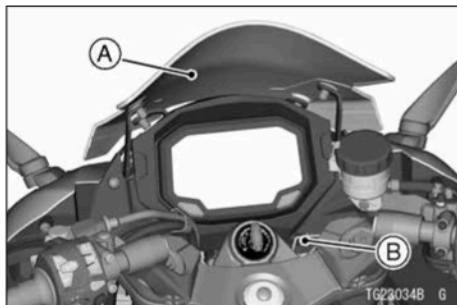

A. Větrný štítek

B. Hlavice

- Nastavte hlavici do původní polohy.
- Zkontrolujte, zda je větrný štítek řádně zajištěn.

VAROVÁNÍ

- Pustíte-li rídítka během jízdy, může dojít k nehodě s následkem vážného nebo smrtelného zranění. Nenastavujte úhel větrného štítku během jízdy. Zastavte motocykl před prováděním jakýchkoli úprav.
- Otočení rídítek při použití hlavice pro nastavení větrného štítku může způsobit přiskřípnutí ruky a/nebo prstů mezi touto hlavicí a přední vidlicí. Při nastavování úhlu větrného štítku neotáčejte rídítka.
- Neprovedete-li po požadovaném seřízení zajištění úhlu větrného štítku, během jízdy se může neočekávaně změnit úhel větrného štítku, což může způsobit rozptýlení jezdce, a to může vést k nehodě s vážným nebo smrtelným zraněním. Před jízdou se ujistěte, zda je větrný štítek zcela zajištěn.

Vstupní otvor sání vzduchu

Některé modely jsou vybaveny systémem Ram air.

Vstupní otvor sání vzduchového filtru zajišťuje přívod vzduchu do palivového systému. Dbejte na to, aby se v přívodech vzduchu ke vzduchovému filtru nenacházely žádné překážky. Zanesený vzduchový filtr způsobí snížení výkonu a zvýšení obsahu emisí ve výfukových plynech.



A. Vstupní otvor sání vzduchového filtru

Zpětná zrcátka

Nastavení zpětného zrcátka

- Nastavte zpětné zrcátko opatrným natočením pouze jeho skleněné části.
- Nemůžete-li tímto způsobem docílit dostatečného seřízení, uvolněte horní šestihrannou část a nastavte zrcátko rukou.
- Informace o utahovacím momentu horní/spodní šestihranné části najdete v části Zpětná zrcátka v kapitole „VŠEOBECNÉ INFORMACE“ v anglickém návodu k obsluze pro váš motocykl nebo se obraťte na autorizovaného prodejce Kawasaki.

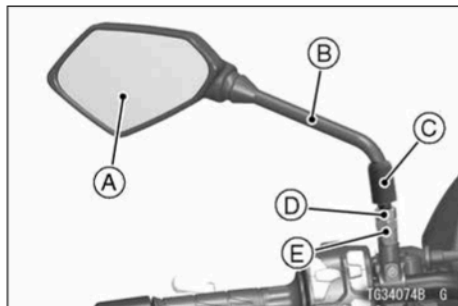

- A. Zpětné zrcátko
- B. Držák
- C. Gumová manžeta
- D. Horní šestihranná část
- E. Spodní šestihranná část pro utahování

POZNÁMKA

- *Nemáte-li k dispozici momentový klíč, svěťte tento úkon servisu autorizovaného prodejce Kawasaki.*

Vyhřívání rukojetí (KLZ1000D/E, ZX1002P/R)

⚠ VAROVÁNÍ

- Používání spínače vyhřívání rukojetí během jízdy může způsobit rozptýlení, které může vést k nehodě s vážným nebo smrtelným zraněním. Nepoužívejte spínač vyhřívání rukojetí řídítek během jízdy.
- Při použití vyhřívání rukojetí vždy noste rukavice, abyste zabránili popálení rukou.
- Používání vyhřívání rukojetí u opotřebovaných nebo poškozených rukojetí může způsobit popáleniny. Dojde-li k opotřebování rukojetí nebo jejich poškození, přestaňte toto vyhřívání používat a rukojeti vyměňte.

Tyto modely jsou vybaveny vyhříváním rukojetí řídítek s nastavitelnou teplotou.

Použití vyhřívání rukojetí

- Stiskněte spínač vyhřívání rukojetí jako na uvedeném obrázku, chcete-li provést zapnutí a vypnutí nebo chcete-li změnit teplotu.

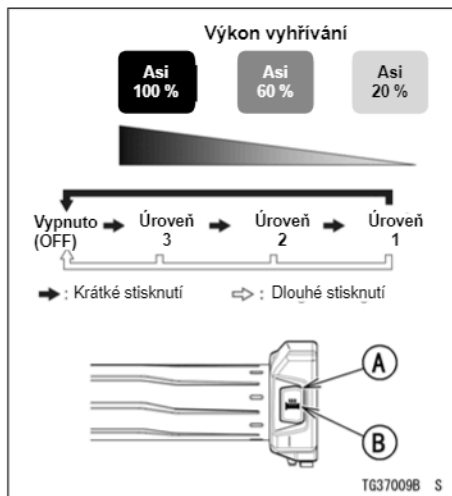

A. Spínač vyhřívání rukojetí

B. Indikátor

- Zkontrolujte provozní stav vyhřívání rukojetí a úroveň nastavené teploty pomocí indikátoru.

Režim	Indikátor
Vypnuto (OFF)	Nesvítí (bliká, je-li nízké napětí)
Úroveň 3	Svítí (rozsvítí se po 5 cyklech 3 bliknutí)
Úroveň 2	Svítí (rozsvítí se po 5 cyklech 2 bliknutí)
Úroveň 1	Svítí (rozsvítí se po 5 cyklech 1 bliknutí)

- Je-li spínací skříňka nastavena do polohy vypnuto, spínač vyhřívání rukojetí se vypne.

POZNÁMKA

- Je-li spínací skříňka nastavena do polohy zapnuto, indikátor bliká, je-li nízké napětí akumulátoru. Nabijte akumulátor nebo jej vyměňte. Jestliže stále bliká, je možné, že je vyhřívání rukojetí poškozeno, a proto vyhřívání rukojetí vyměňte.
- Klesne-li během používání vyhřívání rukojetí napětí akumulátoru, vyhřívání rukojetí se vypne a indikátor bude bli-

kat. Indikátor bude pokračovat v blikání, i když se napětí baterie obnoví při jízdě vysokou rychlostí atd. Používáte-li vyhřívání rukojetí, před jeho opětovným použitím stiskněte spínač a vyhřívání rukojetí vypněte. Je-li napětí akumulátoru obnoveno, vyhřívání rukojetí může být zapnuto.

- Teplota rukojetí je úměrná teplotě okolního vzduchu. Vyvarujte se používání vyhřívání rukojetí s vyšší teplotou v teplejších dnech.

UPOZORNĚNÍ

- Nepoužívejte vyhřívání rukojetí delší dobu, je-li zastaven motor nebo je-li v chodu na volnoběh, aby nedošlo k vybití akumulátoru.
- Při čištění motocyklu nepoužívejte vysokotlakou myčku a vyvarujte se postříkání rukojetí, aby nedošlo k poškození kabeláže a vyhřívacích prvků.
- Nepracuje-li vyhřívání rukojetí správně, svěřte kontrolu tohoto vyhřívání servisu autorizovaného prodejce Kawasaki.

Odbočovací světlo (KLZ1000D/E, ZX1002P/R)

Odbočovací světlo je pomocné světlo, které osvětluje vozovku v zatáčce během odbočování. Při náklonu vozidla doleva a doprava se rozsvítí LED světla příslušného odbočovacího světla ve třech stupních v závislosti na úhlu náklonu.

Zapnutí a vypnutí odbočovacího světla může být nastaveno v režimu nastavení nebo v režimu menu. Viz část Režim nastavení nebo Režim menu v této kapitole.



A. Odbočovací světlo

Konektory pro elektrické příslušenství (EX400L)

Elektrická energie akumulátoru může být použita pro napájení příslušenství pomocí konektorů.

POZNÁMKA

- Některé modely vyžadují relé pro použití konektorů pro elektrické příslušenství.
- Chcete-li použít konektory elektrického příslušenství, jejich zapojení musí být provedeno v servisu autorizovaného prodejce Kawasaki.

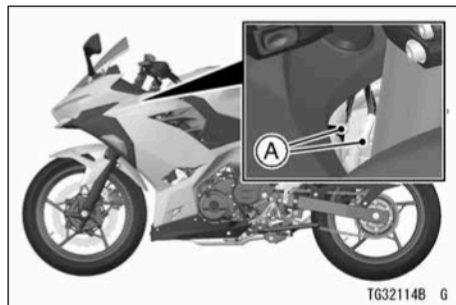

A. Konektory příslušenství (pod horní vnitřní kapotáží)



B. Konektory příslušenství (pod krytem úložného prostoru)

Konektor příslušenství		Hodnota pojistky	Maximální zatížení
A	Pro příslušenství	5 A	25 W
B	Pro příslušenství		

UPOZORNĚNÍ

Neinstalujte pojistku s vyšší proudovou hodnotou, než je specifikováno. Nepřipojujte k tomuto obvodu příslušenství zátěž, která by mohla tento systém zatížit více než je jeho maximální povolená zátěž, protože by mohlo dojít k vybití akumulátoru, i když bude v chodu motor.

Konektory pro elektrické příslušenství (ZX400P/S)

Elektrická energie akumulátoru může být použita pro napájení příslušenství pomocí konektorů.

POZNÁMKA

○ *Některé modely vyžadují relé pro použití konektorů pro elektrické příslušenství.*

890 VŠEOBECNÉ INFORMACE

- *Chcete-li použít konektory elektrického příslušenství, jejich zapojení musí být provedeno v servisu autorizovaného prodejce Kawasaki.*

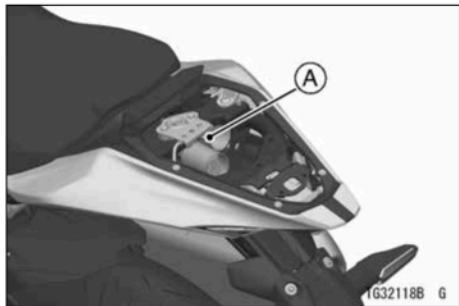

- A. Pro originální USB zásuvku (pod držákem zámku sedadla spolujezdce)

Konektor příslušenství	Hodnota pojistky	Maximální zatížení
A USB zásuvka	5 A	10,5 W

UPOZORNĚNÍ

Neinstalujte pojistku s vyšší proudovou hodnotou, než je specifikováno. Nepřipojujte k tomuto obvodu příslušenství zátěž, která by mohla tento systém zatížit více než je jeho maximální povolená zátěž, protože by mohlo dojít k vybití akumulátoru, i když bude v chodu motor.

Konektory pro elektrické příslušenství (ER500E/F)

Elektrická energie akumulátoru může být použita pro napájení příslušenství pomocí konektorů.

POZNÁMKA

- *Některé modely vyžadují relé pro použití konektorů pro elektrické příslušenství.*

- Chcete-li použít konektory elektrického příslušenství, jejich zapojení musí být provedeno v servisu autorizovaného prodejce Kawasaki.



- A. Pro originální USB zásuvku (pod sestavou předního ukazatele směru)

Konektor příslušenství	Hodnota pojistky	Maximální zatížení
A USB zásuvka	10 A	15,75 W

UPOZORNĚNÍ

Neinstalujte pojistku s vyšší proudovou hodnotou, než je specifikováno. Nepřipojujte k tomuto obvodu příslušenství zátěž, která by mohla tento systém zatížit více než je jeho maximální povolená zátěž, protože by mohlo dojít k vybití akumulátoru, i když bude v chodu motor.

Konektory pro elektrické příslušenství (EX500G/J)

Elektrická energie akumulátoru může být použita pro napájení příslušenství pomocí konektorů.

POZNÁMKA

- Některé modely vyžadují relé pro použití konektorů pro elektrické příslušenství.

892 VŠEOBECNÉ INFORMACE

- *Chcete-li použít konektory elektrického příslušenství, jejich zapojení musí být provedeno v autorizovaném servisu prodejce Kawasaki.*

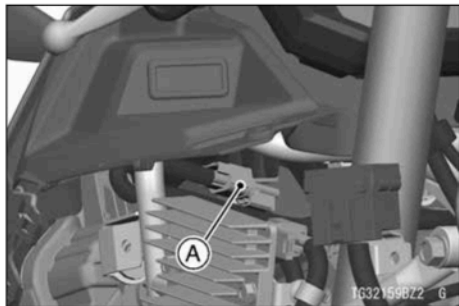

- A. *Pro originální USB zásuvku (zadní část jednotky světlometu)*

Konektor příslušenství	Hodnota pojistky	Maximální zatížení
A USB zásuvka	10 A	15,75 W

UPOZORNĚNÍ

Neinstalujte pojistku s vyšší proudovou hodnotou, než je specifikováno. Nepřipojujte k tomuto obvodu příslušenství zátěž, která by mohla tento systém zatížit více než je jeho maximální povolená zátěž, protože by mohlo dojít k vybití akumulátoru, i když bude v chodu motor.

Konektory pro elektrické příslušenství (KLE650J)

Elektrická energie akumulátoru může být použita pro napájení příslušenství pomocí konektorů.

POZNÁMKA

- *Některé modely vyžadují relé pro použití konektorů pro elektrické příslušenství.*

- Chcete-li použít konektory elektrického příslušenství, jejich zapojení musí být provedeno v autorizovaném servisu prodejce Kawasaki.

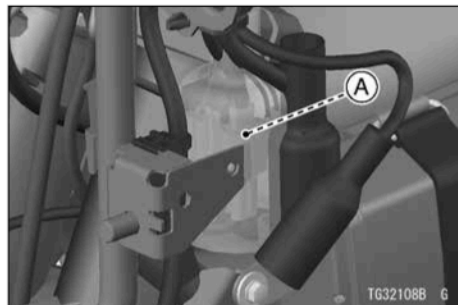

A. Pro originální vyhřívání rukojetí (zadní část světlometu)

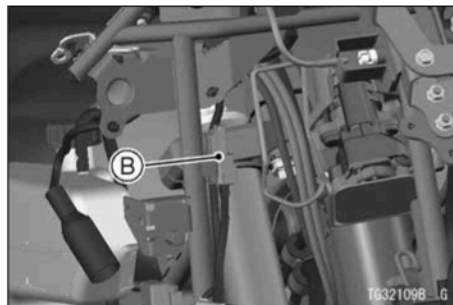

B. Pro originální USB zásuvku (zadní část světlometu)



C. Pro originální stejnosměrnou zásuvku (zadní část světlometu)

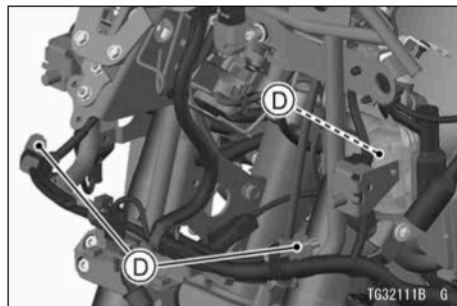

D. Pro originální mlhové světlo (zadní část světlometu)

Zásuvka / konektory		Maximální zatížení	Celkové maximální zatížení	Hodnota pojistky
A	Pro originální vyhřívání rukojetí	48 W	100 W	15 A
B	Pro originální USB zásuvku	0–10 W		
C	Pro originální stejnosměrnou zásuvku	0–26 W		
D	Pro originální mlhové světlo	16 W		

UPOZORNĚNÍ

Neinstalujte pojistku s vyšší proudovou hodnotou, než je specifikováno. Nepřipojujte k tomuto obvodu příslušenství zátěž, která by mohla tento systém zatížit více než je jeho maximální povolená zátěž, protože by mohlo dojít k vybití akumulátoru, i když bude v chodu motor.

Konektory pro elektrické příslušenství (EN650M)

Elektrická energie akumulátoru může být použita pro napájení příslušenství pomocí konektorů.

POZNÁMKA

- Některé modely vyžadují relé pro použití konektorů pro elektrické příslušenství.
- Chcete-li použít konektory elektrického příslušenství, jejich zapojení musí být provedeno v autorizovaném servisu prodejce Kawasaki.

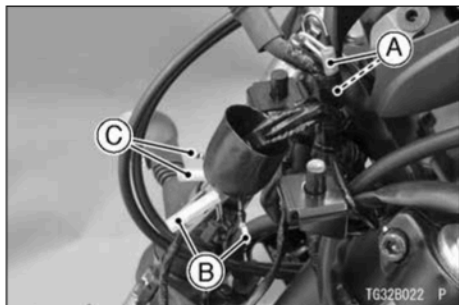

- A. Pro zásuvku příslušenství (zadní část přístrojů)
- B. Pro mlhové světlo (zadní část světlometu)
- C. Náhradní (zadní část světlometu)

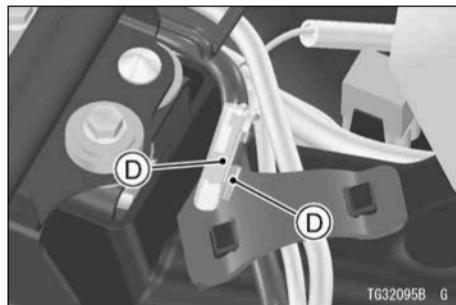

- D. Náhradní (pod sedadlem jezdce)

Konektory pro příslušenství		Hodnota pojistky	Maximální zatížení
A	Pro zásuvku příslušenství	5 A	25 W
B	Pro mlhové světlo		
C	Náhradní		
D	Náhradní		

UPOZORNĚNÍ

Neinstalujte pojistku s vyšší proudovou hodnotou, než je specifikováno. Nepřipojujte k tomuto obvodu příslušenství zátěž, která by mohla tento systém zatížit více než je jeho maximální povolená zátěž, protože by mohlo dojít k vybití akumulátoru, i když bude v chodu motor.

Konektory pro elektrické příslušenství (ZX636J)

Elektrická energie akumulátoru může být použita pro napájení příslušenství pomocí konektorů.

POZNÁMKA

- *Některé modely vyžadují relé pro použití konektorů pro elektrické příslušenství.*
- *Chcete-li použít konektory elektrického příslušenství, jejich zapojení musí být provedeno v autorizovaném servisu prodejce Kawasaki.*

UPOZORNĚNÍ

Nepřipojujte jiné než specifikované příslušenství.

Konektory pro příslušenství

Umístění	Polarita	Barva vodiče
Zadní část světlometu	(+)	Bílá/modrá
	(-)	Černá/žlutá

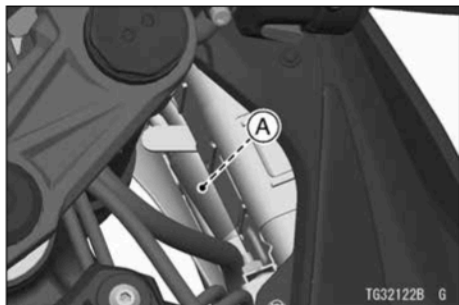

A. Konektor pro příslušenství

UPOZORNĚNÍ

Tento obvod příslušenství má pojistku 2 A pro konektory. V tomto obvodu musí být vždy umístěna pojistka s hodnotou 2 A nebo s nižší hodnotou. Nepřipojujte k tomuto obvodu příslušenství zátěž, která by mohla tento systém zatížit více než 23 W, protože by mohlo dojít k vybití akumulátoru, i když bude v chodu motor.

Konektory pro elektrické příslušenství (ZX1002K)

Elektrická energie akumulátoru může být použita pro napájení příslušenství pomocí konektorů.

POZNÁMKA

- *Některé modely vyžadují relé pro použití konektorů pro elektrické příslušenství.*
- *Chcete-li použít konektory elektrického příslušenství, jejich zapojení musí být provedeno v autorizovaném servisu prodejce Kawasaki.*

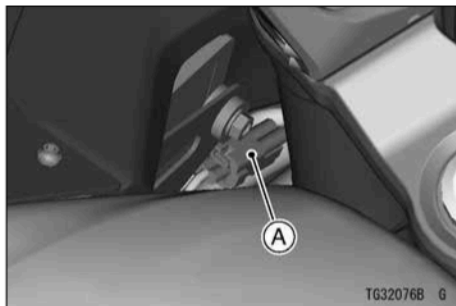

A. Pro originální vyhřívání rukojetí (zadní část světlometu)

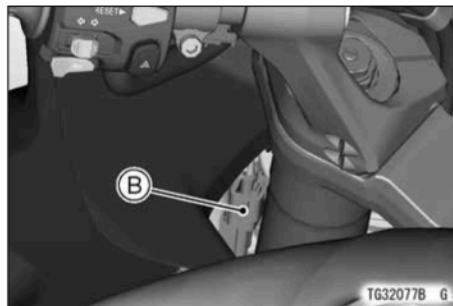

B. Pro zásuvku příslušenství (zadní část světlometu)

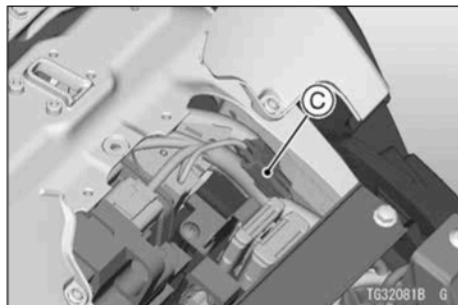

C. Pro USB zásuvku (pod sedadlem jezdce)

Konektory pro příslušenství		Hodnota pojistky	Maximální zatížení
A	Pro originální vyhřívání rukojetí	15 A	48,1 W (na úrovni 3)
B	Pro zásuvku příslušenství	3 A	20 W
C	Pro USB zásuvku		

UPOZORNĚNÍ

Neinstalujte pojistku s vyšší proudovou hodnotou, než je specifikováno. Nepřipojujte k tomuto obvodu příslušenství zátěž, která by mohla tento systém zatížit více než je jeho maximální povolená zátěž, protože by mohlo dojít k vybití akumulátoru, i když bude v chodu motor.

Konektory pro elektrické příslušenství (ZR1000P/R)

Elektrická energie akumulátoru může být použita pro napájení příslušenství pomocí konektorů.

POZNÁMKA

○ *Některé modely vyžadují relé pro použití konektorů pro elektrické příslušenství.*

- Chcete-li použít konektory elektrického příslušenství, jejich zapojení musí být provedeno v autorizovaném servisu prodejce Kawasaki.

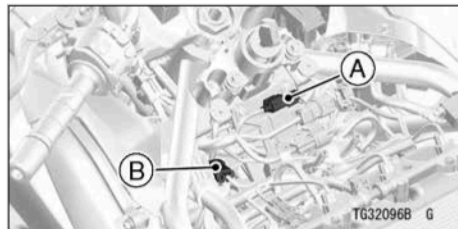

- A. Pro originální vyhřívání rukojetí (pod palivovou nádrží)
 B. Pro originální stejnosměrnou zásuvku (pod palivovou nádrží)



- C. Pro originální USB zásuvku (uvnitř krytu sedadla)

Konektory pro příslušenství		Hodnota pojistky	Maximální zatížení
A	Vyhřívání rukojetí	15 A	54 W
B	Stejnoseměrná zásuvka	2 A	25 W
C	USB zásuvka		

UPOZORNĚNÍ

Neinstalujte pojistku s vyšší proudovou hodnotou, než je specifikováno. Nepřipojujte k tomuto obvodu příslušenství zátěž, která by mohla tento systém zatížit více než je jeho maximální povolená zátěž, protože by mohlo dojít k vybití akumulátoru, i když bude v chodu motor.

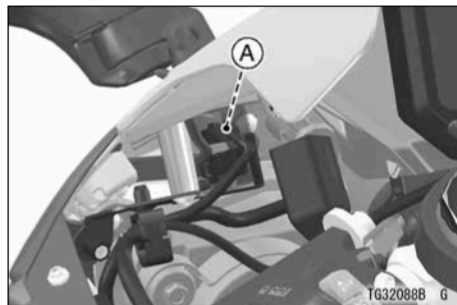

A. Pro originální vyhřívání rukojetí (pod horní kapotáží)

	Konektor příslušenství	Hodnota pojistky	Maximální zatížení
A	Vyhřívání rukojetí	15 A	72 W

Konektory pro elektrické příslušenství (ZX1002L/T)

Elektrická energie akumulátoru může být použita pro napájení příslušenství pomocí konektorů.

POZNÁMKA

- Některé modely vyžadují relé pro použití konektorů pro elektrické příslušenství.
- Chcete-li použít konektory elektrického příslušenství, jejich zapojení musí být provedeno v autorizovaném servisu prodejce Kawasaki.

UPOZORNĚNÍ

Neinstalujte pojistku s vyšší proudovou hodnotou, než je specifikováno. Nepřipojujte k tomuto obvodu příslušenství zátěž, která by mohla tento systém zatížit více než je jeho maximální povolená zátěž, protože by mohlo dojít k vybití akumulátoru, i když bude v chodu motor.

Konektory pro elektrické příslušenství (EX650S)

Elektrická energie akumulátoru může být použita pro napájení příslušenství pomocí konektorů.

POZNÁMKA

- Některé modely vyžadují relé pro použití konektorů pro elektrické příslušenství.
- Chcete-li použít konektory elektrického příslušenství, jejich zapojení musí být provedeno v servisu autorizovaného prodejce Kawasaki.

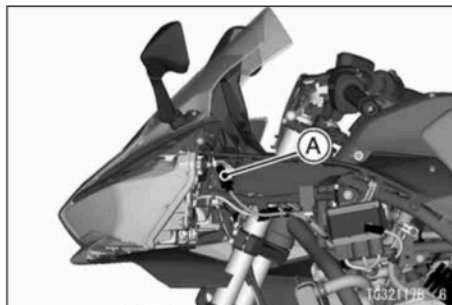

A. Pro zásuvku příslušenství
(zadní část levé střední kapotáže)

	Konektor příslušenství	Hodnota pojistky	Maximální zatížení
A	Pro zásuvku příslušenství	5 A	50 W

UPOZORNĚNÍ

Nenastalujte pojistku s vyšší proudovou hodnotou, než je specifikováno. Nepřipojujte k tomuto obvodu příslušenství zátěž, která by mohla tento systém zatížit více než je jeho maximální povolená zátěž, protože by mohlo dojít k vybití akumulátoru, i když bude v chodu motor.

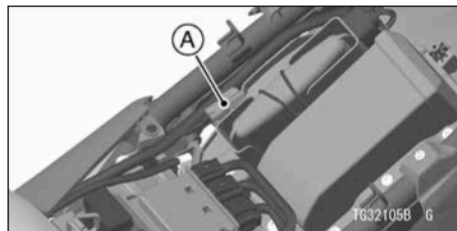

A. Pro originální USB zásuvku (pod sedadlem)

Konektory pro elektrické příslušenství (ER650R)

Elektrická energie akumulátoru může být použita pro napájení příslušenství pomocí konektorů.

POZNÁMKA

- Některé modely vyžadují relé pro použití konektorů pro elektrické příslušenství.
- Chcete-li použít konektory elektrického příslušenství, jejich zapojení musí být provedeno v autorizovaném servisu prodejce Kawasaki.

Konektor příslušenství	Hodnota pojistky	Maximální zatížení
A USB zásuvka	5 A	10,5 W

UPOZORNĚNÍ

Neinstalujte pojistku s vyšší proudovou hodnotou, než je specifikováno. Nepřipojujte k tomuto obvodu příslušenství zátěž, která by mohla tento systém zatížit více než je jeho maximální povolená zátěž, protože by mohlo dojít k vybití akumulátoru, i když bude v chodu motor.

Konektory pro elektrické příslušenství (EJ800E)

Elektrická energie akumulátoru může být použita pro napájení příslušenství pomocí konektorů.

POZNÁMKA

- Některé modely vyžadují relé pro použití konektorů pro elektrické příslušenství.
- Chcete-li použít konektory elektrického příslušenství, jejich zapojení musí být provedeno v autorizovaném servisu prodejce Kawasaki.



A. Pro originální vyhřívání rukojetí (pod palivovou nádrží)

Konektor příslušenství	Hodnota pojistky	Maximální zatížení
A	Vyhřívání rukojetí	10 A 53,4 W

UPOZORNĚNÍ

Neinstalujte pojistku s vyšší proudovou hodnotou, než je specifikováno. Nepřipojujte k tomuto obvodu příslušenství zátěž, která by mohla tento systém zatížit více než je jeho maximální povolená zátěž, protože by mohlo dojít k vybití akumulátoru, i když bude v chodu motor.

Konektory pro elektrické příslušenství (ZR900F/P)

Elektrická energie akumulátoru může být použita pro napájení příslušenství pomocí konektorů.

POZNÁMKA

- Některé modely vyžadují relé pro použití konektorů pro elektrické příslušenství.
- Chcete-li použít konektory elektrického příslušenství, jejich zapojení musí být provedeno v autorizovaném servisu prodejce Kawasaki.

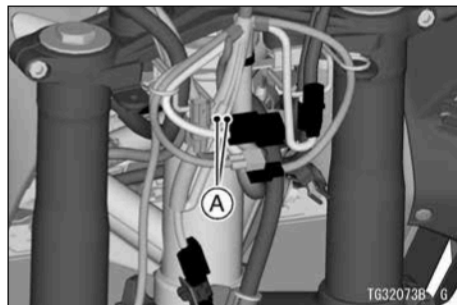

A. Pro originální stejnosměrnou zásuvku (zadní část světlometu)

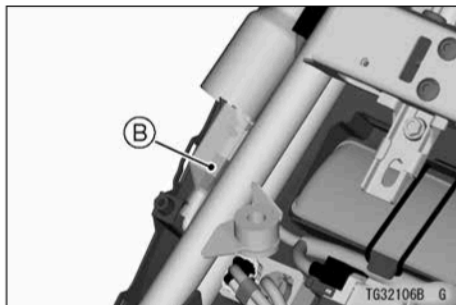

B. Pro originální USB zásuvku (pod krytem sedadla)

Konektory pro příslušenství		Hodnota pojistky	Maximální zatížení
A	Stejnoseměrná zásuvka	7,5 A	25 W
B	USB zásuvka		

UPOZORNĚNÍ

Neinstalujte pojistku s vyšší proudovou hodnotou, než je specifikováno. Nepřipojujte k tomuto obvodu příslušenství zátěž, která by mohla tento systém zatížit více než je jeho maximální povolená zátěž, protože by mohlo dojít k vybití akumulátoru, i když bude v chodu motor.

Konektory pro elektrické příslušenství (ZR900M)

Elektrická energie akumulátoru může být použita pro napájení příslušenství pomocí konektorů.

POZNÁMKA

○ Některé modely vyžadují relé pro použití konektorů pro elektrické příslušenství.

908 VŠEOBECNÉ INFORMACE

- *Chcete-li použít konektory elektrického příslušenství, jejich zapojení musí být provedeno v autorizovaném servisu prodejce Kawasaki.*

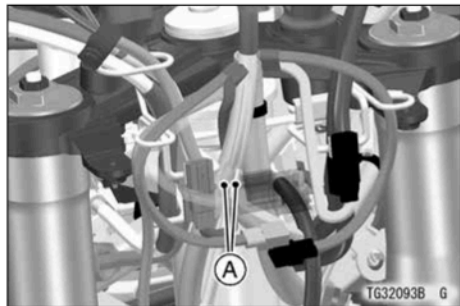

A. Pro zásuvku příslušenství (zadní část světlometu)

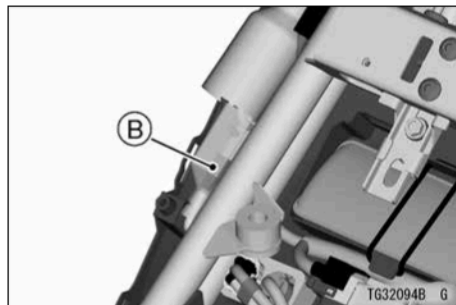

B. Pro originální USB zásuvku (pod krytem sedadla)

Konektory pro příslušenství		Hodnota pojistky	Maximální zatížení
A	Zásuvka příslušenství	7,5 A	25 W
B	USB zásuvka		

UPOZORNĚNÍ

Neinstalujte pojistku s vyšší proudovou hodnotou, než je specifikováno. Nepřipojujte k tomuto obvodu příslušenství zátěž, která by mohla tento systém zatížit více než je jeho maximální povolená zátěž, protože by mohlo dojít k vybití akumulátoru, i když bude v chodu motor.

Konektory pro elektrické příslušenství (ZR900K/N)

Elektrická energie akumulátoru může být použita pro napájení příslušenství pomocí konektorů.

POZNÁMKA

- *Některé modely vyžadují relé pro použití konektorů pro elektrické příslušenství.*
- *Chcete-li použít konektory elektrického příslušenství, jejich zapojení musí být provedeno v autorizovaném servisu prodejce Kawasaki.*

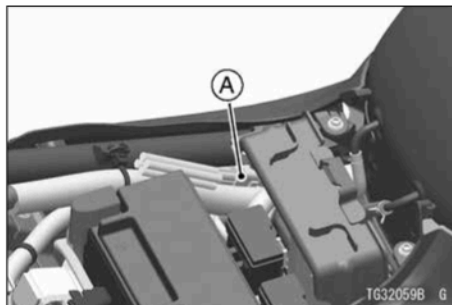

A. Pro originální vyhřívání rukojetí (pod držákem sedadla)

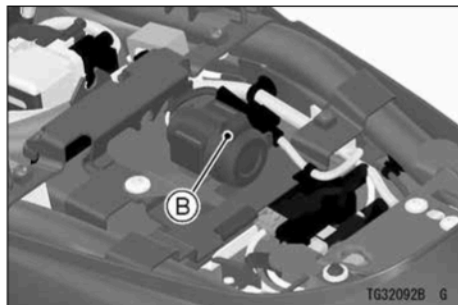

B. Pro zásuvku příslušenství (pod sedadlem)

Konektory pro příslušenství		Hodnota pojistky	Maximální zatížení
A	Pro originální vyhřívání rukojetí	15 A	48,1 W (na úrovni 3)
B	Pro zásuvku příslušenství	2 A	15 W

UPOZORNĚNÍ

Neinstalujte pojistku s vyšší proudovou hodnotou, než je specifikováno. Nepřipojujte k tomuto obvodu příslušenství zátěž, která by mohla tento systém zatížit více než je jeho maximální povolená zátěž, protože by mohlo dojít k vybití akumulátoru, i když bude v chodu motor.

Zásuvka pro elektrické příslušenství / konektory (KLZ1000C)

Elektrická energie akumulátoru může být využita pomocí zásuvky pro elektrické příslušenství nebo konektorů. Dodržujte níže uvedené pokyny.

POZNÁMKA

○ *Některé modely vyžadují relé pro použití konektorů pro elektrické příslušenství.*

- Chcete-li použít konektory elektrického příslušenství, jejich zapojení musí být provedeno v autorizovaném servisu prodejce Kawasaki.

UPOZORNĚNÍ

Nepřipojujte jiné než specifikované příslušenství.

Konektor pro příslušenství (vyhřívání rukojetí)

Umístění	Účel
Zadní část světlometu	Vyhřívání rukojetí
Maximální hodnota proudu: 4,5 A	

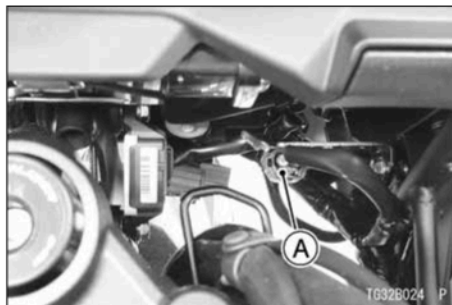

A. Konektor pro příslušenství (vyhřívání rukojetí)

UPOZORNĚNÍ

Tento obvod příslušenství má pojistku 15 A pro konektory. V tomto obvodu musí být vždy umístěna pojistka s hodnotou 15 A nebo s nižší hodnotou. Nepřipojujte k tomuto obvodu příslušenství zátěž, která by mohla tento systém zatížit více než 54 W, protože by mohlo dojít k vybití akumulátoru, i když bude v chodu motor.

912 VŠEOBECNÉ INFORMACE

Konektor pro příslušenství (mlhové světlo)

Umístění	Účel
Zadní část světlometu	Mlhové světlo
Maximální hodnota proudu: 1,3 A	

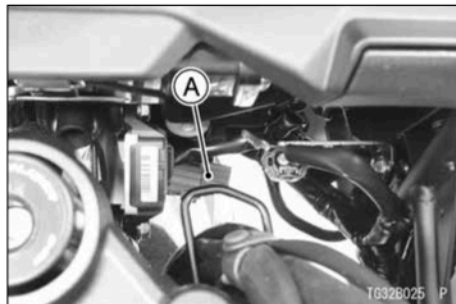

A. Konektor pro příslušenství (mlhové světlo)

Konektory pro příslušenství

Umístění	Účel	Polarita	Barva vodiče
Zadní část světlometu	Zásuvka pro příslušenství	-	-
Zadní část bočního krytu	Náhradní	(+)	Bílá/černá
		(-)	Černá/žlutá
Maximální hodnota proudu: 3,3 A			

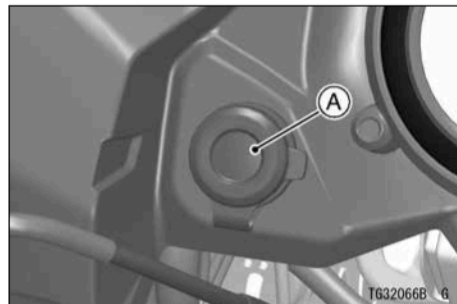

A. Zásuvka pro příslušenství

UPOZORNĚNÍ

Při zapojování příslušenství do zásuvky udržujte části příslušenství nebo jeho vodiče ve vhodné vzdálenosti od řídítek, aby při ovládání motocyklu nebránili v přístupu k ovládacím prvkům řízení.

UPOZORNĚNÍ

Používáte-li příslušenství připojené do zásuvky konektorem bez vodotěsné úpravy, nejezděte v dešti ani motocykl nemyjte vodou. Není-li používáno žádné elektrické příslušenství, vždy zakryjte zásuvku krytkou.

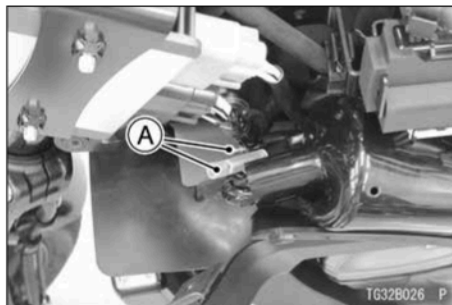

A. Konektory pro příslušenství (náhradní)

UPOZORNĚNÍ

Tento obvod příslušenství má pojistku 7,5 A pro konektor a zásuvku. V tomto obvodu musí být vždy umístěna pojistka s hodnotou 7,5 A nebo s nižší hodnotou. Nepřipojujte k tomuto obvodu příslušenství zátěž, která by mohla tento systém zatížit více než 56 W, protože by mohlo dojít k vybití akumulátoru, i když bude v chodu motor.

Zásuvka pro elektrické příslušenství / konektory (KLZ1000D/E)

Elektrická energie akumulátoru může být využita pomocí zásuvky pro elektrické příslušenství nebo konektorů.

POZNÁMKA

- *Některé modely vyžadují relé pro použití konektorů pro elektrické příslušenství.*
- *Chcete-li použít konektory elektrického příslušenství, jejich zapojení musí být provedeno v autorizovaném servisu prodejce Kawasaki.*

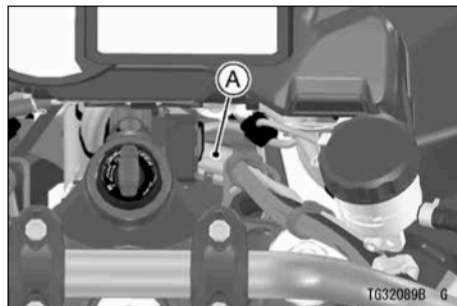

A. Pro originální mlhové světlo (zadní část světlomety)

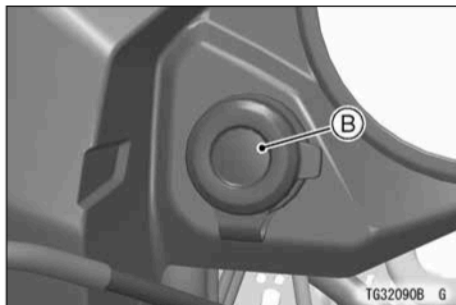

B. Zásuvka pro příslušenství (zadní část světlometu)

UPOZORNĚNÍ

Při zapojování příslušenství do zásuvky udržujte části příslušenství nebo jeho vodiče ve vhodné vzdálenosti od řídítek, aby při ovládání motocyklu nebránili v přístupu k ovládacím prvkům řízení.

UPOZORNĚNÍ

Používáte-li příslušenství připojené do zásuvky konektorem bez vodotěsné úpravy, nejezděte v dešti ani motocykl nemyjte vodou.

Není-li používáno žádné elektrické příslušenství, vždy zakryjte zásuvku krytkou.

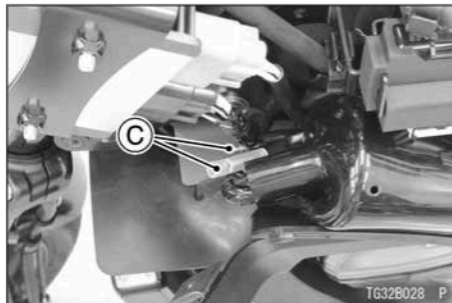

C. Pro příslušenství (zadní část bočního krytu)

Zásuvka pro příslušenství / konektory		Hodnota pojistky	Maximální zatížení
A	Pro originální mlhové světlo	7,5 A	56 W
B	Zásuvka		
C	Pro příslušenství		

UPOZORNĚNÍ

Používáte-li příslušenství připojené do zásuvky konektorem bez vodotěsné úpravy, nejezděte v dešti ani motocykl nemyjte vodou.

Není-li používáno žádné elektrické příslušenství, vždy zakryjte zásuvku krytkou.

UPOZORNĚNÍ

Neinstalujte pojistku s vyšší proudovou hodnotou, než je specifikováno. Nepřipojujte k tomuto obvodu příslušenství zátěž, která by mohla tento systém zatížit více než je jeho maximální povolená zátěž, protože by mohlo dojít k vybití akumulátoru, i když bude v chodu motor.

Stejnoseměrná zásuvka (ZX1002P/R)

Elektrická energie akumulátoru může být použita pomocí stejnosměrné zásuvky. Dodržujte níže uvedené pokyny.

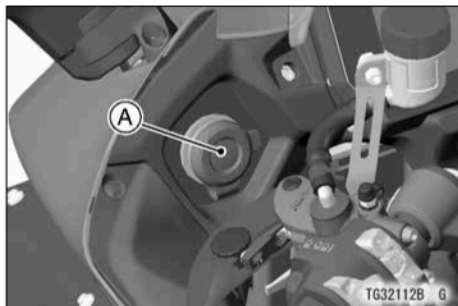

A. Stejnoseměrná zásuvka

UPOZORNĚNÍ

Při zapojování příslušenství do zásuvky udržujte části příslušenství nebo jeho vodiče ve vhodné vzdálenosti od řídítek, aby při ovládání motocyklu nebránili v přístupu k ovládacím prvkům řízení.

UPOZORNĚNÍ

Používáte-li příslušenství připojené do zásuvky konektorem bez vodotěsné úpravy, nejezděte v dešti ani motocykl nemyjte vodou. Nemí-li používáno žádné elektrické příslušenství, vždy zakryjte zásuvku krytkou.

Konektory pro příslušenství	Hodnota pojistky	Maximální zatížení
Zásuvka	7,5 A	25 W
USB zásuvka		

UPOZORNĚNÍ

Neinstalujte pojistku s vyšší proudovou hodnotou, než je specifikováno. Nepřipojujte k tomuto obvodu příslušenství zátěž, která by mohla tento systém zatížit více než je jeho maximální povolená zátěž, protože by mohlo dojít k vybití akumulátoru, i když bude v chodu motor.

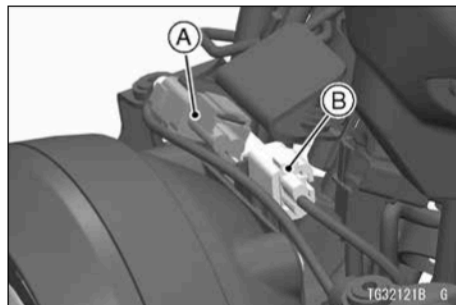

- A. Pro originální vyhřívání rukojetí (pod sestavou předního ukazatele směru)
 B. Pro originální USB zásuvku (pod sestavou předního ukazatele směru)

Konektory pro elektrické příslušenství (EL450A/B)

Elektrická energie akumulátoru může být použita pro napájení příslušenství pomocí konektorů.

POZNÁMKA

- Některé modely vyžadují relé pro použití konektorů pro elektrické příslušenství.
- Chcete-li použít konektory elektrického příslušenství, jejich zapojení musí být provedeno v servisu autorizovaného prodejce Kawasaki.

Konektor příslušenství		Hodnota pojistky	Maximální zatížení
A	Vyhřívání rukojetí	10 A	55 W
B	USB zásuvka		

UPOZORNĚNÍ

Neinstalujte pojistku s vyšší proudovou hodnotou, než je specifikováno. Nepřipojujte k tomuto obvodu příslušenství zátěž, která by mohla tento systém zatížit více než je jeho maximální povolená zátěž, protože by mohlo dojít k vybití akumulátoru, i když bude v chodu motor.

USB zásuvka (EL450A/B – vybavené modely)

Elektrická energie akumulátoru může být použita pomocí USB zásuvky. Dodržujte níže uvedené pokyny.

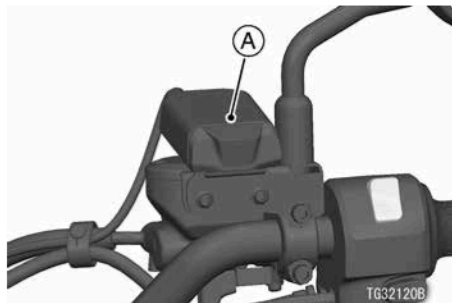

A. USB zásuvka

UPOZORNĚNÍ

Při zapojování příslušenství do zásuvky udržujte části příslušenství nebo jeho vodiče ve vhodné vzdálenosti od řídítek, aby při ovládání motocyklu nebránili v přístupu k ovládacím prvkům řízení.

UPOZORNĚNÍ

- Používáte-li příslušenství připojené do zásuvky, nejezděte v dešti ani motocykl nemyjte vodou. USB terminál může zkorodovat a jeho použití pro nabíjení nemusí být možné. Dojde-li k jeho navlhnutí, před použitím jej důkladně vysušte s vypnutým zapalováním.
- Je-li USB terminál používán pro nabíjení nebo jako zdroj napájení jiných terminálů než terminálů mobilních zařízení, nesmí být nabíjen.
- Není-li používáno žádné elektrické příslušenství, vždy zakryjte zásuvku krytkou.

**VAROVÁNÍ**

Povrch USB zásuvky se během provozu zahřívá. Během nabíjení nebo bezprostředně po něm se USB zásuvky nedotýkejte, hrozí nebezpečí popálení. Nepřivádějte na USB konektor napětí větší než 5,5 V. Hrozí riziko selhání USB zásuvky, kouře a požáru.

- Při společném používání jiného příslušenství zkontrolujte před použitím částí tohoto příslušenství maximální zatížení a jmenovité proudové hodnoty pojistky obvodu příslušenství.

USB zásuvka (ZX1002P/R)

Elektrická energie akumulátoru může být použita pomocí USB zásuvky. Dodržujte níže uvedené pokyny.

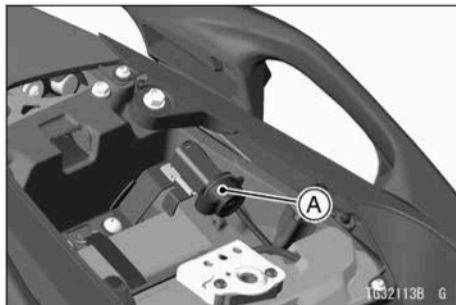

A. USB zásuvka

UPOZORNĚNÍ

Používáte-li příslušenství připojené do zásuvky konektorem bez vodotěsné úpravy, nejezděte v dešti ani motocykl nemyjte vodou. Není-li používáno žádné elektrické příslušenství, vždy zakryjte zásuvku krytkou.

Konektory pro příslušenství	Hodnota pojistky	Maximální zatížení
Stejnoseměrná zásuvka	7,5 A	25 W
USB zásuvka		

UPOZORNĚNÍ

Neinstalujte pojistku s vyšší proudovou hodnotou, než je specifikováno. Nepřipojujte k tomuto obvodu příslušenství zátěž, která by mohla tento systém zatížit více než je jeho maximální povolená zátěž, protože by mohlo dojít k vybití akumulátoru, i když bude v chodu motor.

**Zadní nosič
(KLZ1000C/D/E)**

Tyto modely jsou vybaveny zadním nosičem zavazadel.

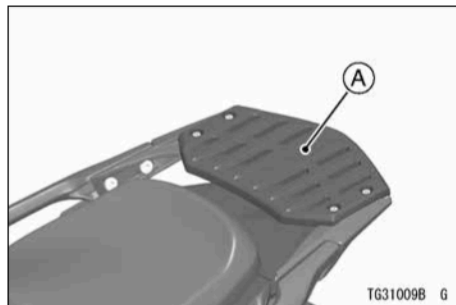

A. Zadní nosič

 **VAROVÁNÍ**

Přetížení motocyklu nákladem, spolujezdcem anebo nerovnoměrné rozložení hmotnosti nákladu na zadním nosiči může negativně ovlivnit ovladatelnost a způsobit nehodu s následkem vážného nebo smrtelného zranění. Nepřevázejte na zadním nosiči zavazadla s hmotností přesahující 6 kg. Dbejte na to, aby nedošlo k překročení užitečného zatížení motocyklu 220 kg, včetně řidiče, spolujezdce, zavazadel a doplňků. Při jízdě se spolujezdcem nebo při převážení nákladu nejezděte vyšší rychlostí než 130 km/h. Snižte také rychlost motocyklu v závislosti na stavu vozovky, povětrnostních podmínkách atd. Nedodržení tohoto pokynu, který se týká omezení rychlosti z důvodu vyšší hmotnosti a ostatních podmínek, může vést ke ztrátě kontroly nad motocyklem a k následné nehodě.

JAK ŘÍDIT MOTOCYKL

Záběh

Prvních 1 000 km je určeno pro záběh tohoto vozidla.

Chcete-li uchovat výkon a provozní životnost vozidla, dodržujte níže uvedená doporučení.

méně než 500 cm³

Ujetá vzdálenost	Maximální otáčky motoru
0–200 km (0–150 mil)	4 000 ot./min
200–350 km (150–250 mil)	6 000 ot./min
350–1 000 km (250–600 mil)	Jezděte umírněně

500 cm³ nebo více

Ujetá vzdálenost	Maximální otáčky motoru
0–350 km (0–250 mil)	4 000 ot./min
350–600 km (250–400 mil)	6 000 ot./min
600–1 000 km (400–600 mil)	Jezděte umírněně

POZNÁMKA

- *Je-li to nutné, krátkodobě můžete jet s vyššími maximálními otáčkami, než jsou otáčky uvedené v tabulce záběhu. Krátkodobý provoz s vyššími maximálními otáčkami výsledky záběhu neovlivní.*
- *Při jízdě po veřejných komunikacích dodržujte rychlostní limity.*

- *Nevytáchejte motor do vysokých otáček, je-li zařazen neutrál.*

VAROVÁNÍ

Nové pneumatiky kloužou a mohou způsobit ztrátu kontroly nad motocyklem a zranění. Pneumatiky dosáhnou optimální přilnavosti až po ujetí zhruba 160 km. V tomto období se vyvarujte náhlého nebo intenzivního brzdění i akcelerace a ostrého zatáčení.

Mimo výše uvedené je mimořádně důležité, aby majitel po ujetí prvních 1000 km zajistil provedení první servisní prohlídky v servisu autorizovaného prodejce Kawasaki.

Startování motoru

- Zkontrolujte, zda je vypínač motoru v poloze .

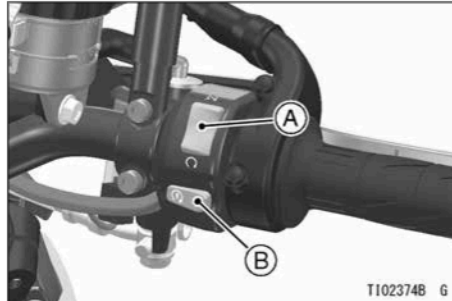

- A. Vypínač motoru
- B. Tlačítko startéru

- Nastavte spínací skříňku do polohy zapnuto.
- Ujistěte se, zda je zařazen neutrál.

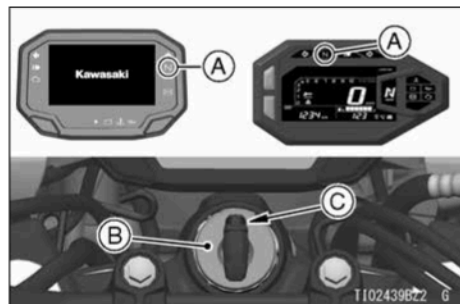

- A. Kontrolka neutrálu (zelená)
- B. Spínací skříňka
- C. Poloha zapnuto (ON)

POZNÁMKA

- *Je-li motor studený, systém regulace volnoběhu automaticky zvýší volnoběžné otáčky motoru. V tomto okamžiku se může rozsvítit výstražná kontrolka motoru (), manipulujete-li zbytečně s rukojetí plynu.*

- *Motocykl je vybaven čidlem pádu, které v případě pádu motocyklu způsobí automatické vypnutí motoru. Po postavení motocyklu před nastartováním motoru nejdříve nastavte spínací skříňku do polohy vypnuto (OFF) a potom zpět do polohy zapnuto (ON).*
- Aniž byste drželi rukojeť plynu, stiskněte tlačítko startéru, aby došlo k nastartování motoru po dokončení počáteční kontroly funkce přístrojů.
- (ZX400P/S, ZR1000P/R, ZX1002K/L/P/R/T, KLZ1000C/D/E) Aniž byste drželi rukojeť plynu, posuňte spínač motoru start/stop do polohy pro nastartování motoru  po dokončení počáteční kontroly funkce přístrojů.

POZNÁMKA

- Tento motocykl je vybaven spínačem blokování startéru. Spínač blokování startéru neumožní spuštění motoru se zařazeným převodovým stupněm a vykllopeným bočním stojanem. Motor je ovšem možné nastartovat, je-li stisknuta páčka spojky a boční stojan je v horní poloze.

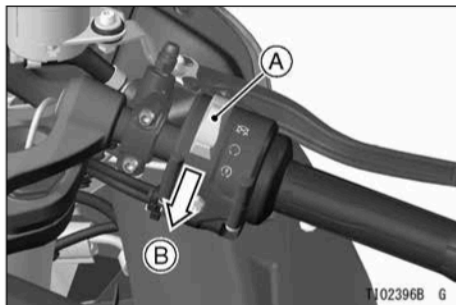

- A. Spínač motoru start/stop
- B. Posunout

UPOZORNĚNÍ

Nenechávejte startér v nepřetržitém chodu déle než 5 sekund, protože by došlo k jeho přehřátí a došlo by také k dočasnému poklesu výkonu akumulátoru. Před každým použitím startéru počkejte 15 sekund, aby mohl vychladnout a aby se obnovil výkon akumulátoru.

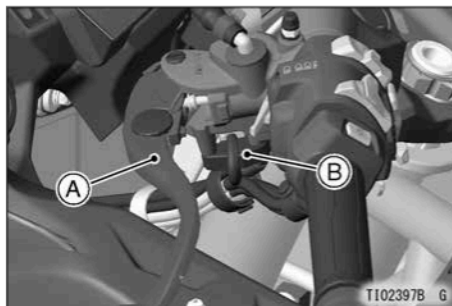

- A. Páčka spojky
- B. Spínač blokování startéru

UPOZORNĚNÍ

Nenechávejte motor v chodu ve volnoběžných otáčkách déle než 5 minut, protože by mohlo dojít k přehřátí motoru a k jeho poškození.

Rozjezd

- Zkontrolujte, zda jsou stojany sklopeny v horní poloze.
- Stiskněte páčku spojky.
- Zařaďte první převodový stupeň.
- Mírně otočte plynovou rukojeť a začněte velmi pomalu pouštět páčku spojky.
- Jakmile začne spojka zabírat, přidejte trochu více plynu, aby měl motor dostatek paliva a nezhasl.

POZNÁMKA

- *Před jízdou nebo zvyšováním otáček motor důkladně zahřejte.*
- *Motocykl je vybaven spínačem bočního stojanu. Spínač blokování startéru neumožní spuštění motoru se zařazeným převodovým stupněm a vyklopeným bočním stojanem.*

Řazení převodových stupňů

- Zcela uvolněte plynovou rukojeť a současně stiskněte páčku spojky.
- Zařaďte nejbližší vyšší nebo nižší převodový stupeň.

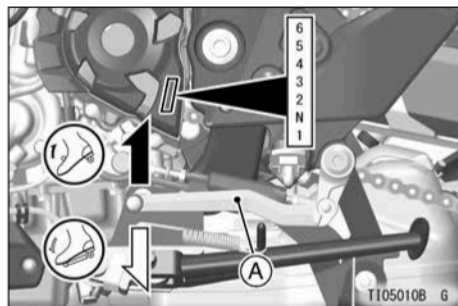

A. Řadící páka

- Mírně přidejte plyn a současně uvolňujte páčku spojky.

⚠ VAROVÁNÍ

Podřazování na nižší převodový stupeň při vysoké rychlosti způsobí nadměrné zvýšení otáček motoru, potenciálně poškození motoru a může také způsobit smyk zadního kola a následnou nehodu. Podřazování u každého převodového stupně musí být prováděno při otáčkách nižších než 5 000 ot./min.

POZNÁMKA

- *Některé modely jsou vybaveny vyhledávačem neutrálu. V situaci, kdy motocykl stojí, nelze v převodovce zařadit z prvního převodového stupně nic jiného než neutrál. Abyste toto zařízení využili, řadte dolů až na první převodový stupeň a po zastavení zvednete řadící pedál nahoru. Převodovka zařadí pouze neutrál.*

Brzdění

- Zcela uzavřete plyn a nemačkejte spojku (mimo řazení), aby vám brzdná síla motoru pomáhala zpomalit motocykl.
- Postupně řadte nižší převodové stupně tak, abyste při zastavení měli zařazen první převodový stupeň.
- Při zastavování používejte současně obě brzdy. V běžném provozu by měla být o něco více používána přední brzda. Podřadte nebo zcela stiskněte páčku spojky, abyste zabránili zastavení motoru.
- Vyvarujte se zablokování kola, aby nedošlo ke smyku. Při projíždění zatáčky je lépe nebrzdit vůbec. Snižte rychlost vždy dříve, než do zatáčky najedete.
- Při brzdění v krizových situacích se nezabývejte podřazováním, ale soustředte se na co nejintenzivnější brzdění tak, abyste nedostali smyk.
- I u motocyklů s ABS může při brzdění v zatáčce dojít ke smyku kola. Při projíždění zatáčkou je lépe omezit brzdění pouze na lehké použití obou brzd nebo

nebrzdit vůbec. Snižte rychlost vždy dříve, než do zatáčky najedete.

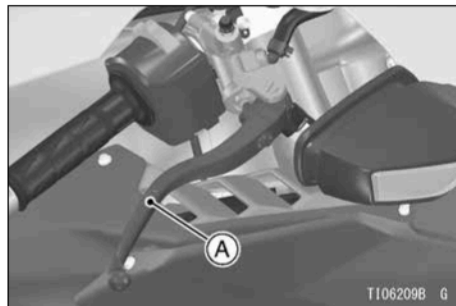

A. Páčka přední brzdy

JAK ŘÍDIT MOTOCYKL 931

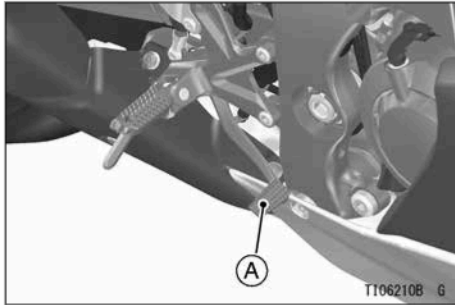

A. Pedál zadní brzdy

System ESS (ZX1002P/R)

System ESS (Emergency Stop Signal) je system, který při náhlém brzdění rozblíká brzdové světlo a upozorní následující vozidlo, aby bylo omezeno riziko nárazu zezadu.

- System ESS pracuje za podmínek uvedených v následující tabulce.

Rychlost vozidla	Vyšší než 55 km/h
Výstražná světla	Vypnuta

POZNÁMKA

- Jsou-li zapnuta výstražná světla, system ESS nebude pracovat.
- Svítí-li kontrolka ABS, system ESS nebude pracovat.
- Nebude-li již probíhat náhlé brzdění, system ESS se vypne.

ABS

System ABS (Anti-lock Brake System) je určen k tomu, aby pomáhal zabráňovat blokování kol při ostrém brzdění během přímé jízdy. ABS automaticky reguluje brzdovou sílu. Přerušované získávání adheze a brzdové síly pomáhá zabráňovat zablokování kola a umožňuje stabilní ovládnutí řízení při zastavování motocyklu.

Ovládací funkce brzd se shoduje s ovládnutím u běžného motocyklu. Pro

932 JAK ŘÍDIT MOTOCYKL

přední brzdu se používá brzdová páčka a pro zadní brzdu se používá brzdový pedál.

I když během zastavování poskytuje ABS stabilitu tím, že zabrání zablokování kola, vezměte v úvahu následující vlastnosti systému:

- Pro efektivní brzdňý účinek používejte současně přední i zadní brzdu, jako u konvenčního motocyklového brzdového systému.
- ABS nemůže kompenzovat nepříznivé silniční podmínky, špatné rozhodování nebo nesprávné používání brzd. Musíte být stejně opatrní jako při jízdě s běžným motocyklem bez ABS.
- Účelem systému ABS není zkrácení brzdné dráhy. Na nezpevněném, nerovném nebo svažitém povrchu může být vzdálenost potřebná pro zastavení motocyklu s ABS delší než u stejného motocyklu bez ABS. Na takovém typu povrchu buďte mimořádně opatrní.
- ABS bude pomáhat zabráňovat zablokování kola během brzdění při jízdě v přímém směru, ale nemůže regulovat

smyk kola, který bude způsoben brzděním při projíždění zatáčky Při projíždění zatáčkou je lépe omezit brzdění pouze na lehké použití obou brzd nebo nebrzdit vůbec. Snižte rychlost vždy dříve, než do zatáčky najedete.

- Stejně jako u konvenčního brzdového systému může náhlé a nadměrné brzdění způsobit smyk kol s následkem ztížené ovladatelnosti motocyklu.
- Během brzdění systém ABS nezabrání zvedání zadního kola.

VAROVÁNÍ

Systém ABS nemůže chránit řidiče před všemi možnými riziky a nenahrazuje bezpečný styl jízdy. S funkcí a limity systému ABS se musí seznámit všichni řidiči. Za přizpůsobení rychlosti jízdy povětrnostním podmínkám, stavu silnice a charakteru provozu stále odpovídá řidič.

- Řídicí jednotky integrované v systému ABS srovnávají rychlost vozidla s rychlostí otáčení kola. Použití jiných než doporučených pneumatik může ovlivnit rychlost otáčení kola a způsobit tak nepřesné vyhodnocení situace řídicí jednotkou systému ABS s následkem prodloužení brzdné dráhy.

VAROVÁNÍ

Použití jiných než doporučených pneumatik může způsobit nefunkčnost ABS a může vést k prodloužení brzdné dráhy. Výsledkem pro řidiče může být způsobení nehody. Společnost Kawasaki doporučuje použití standardních pneumatik, které jsou doporučeny pro tento motocykl.

POZNÁMKA

- *Je-li ABS funkční, můžete v brzdové páčce nebo v brzdovém pedálu cítit pulzování. To je normální. V takovém případě nemusíte přerušit použití brzd.*
- *ABS není funkční, je-li vybitý akumulátor. Při jízdě s nedostatečně nabitým akumulátorem nemusí být systém ABS funkční. Udržujte akumulátor v dobrém stavu podle pokynů uvedených v části „Údržba akumulátoru“ v kapitole ÚDRŽBA A SERÍZENÍ.*
- *ABS není funkční, jedete-li nižší než níže uvedenou rychlostí.*

Asi 10 km/h nebo nižší

Inteligentní ABS systém Kawasaki (KIBS) (KLZ1000C/D/E, ZR1000P/R, ZX636J, ZX1002K/L/P/R/T)

Systém KIBS reguluje plynulejší brzdný výkon při sportovní jízdě.

Systém KIBS kromě rychlosti předních a zadních kol automaticky reguluje brzdou sílu pomocí údajů motoru, aby zabránil zablokování kol a umožnil stabilnější ovládání řízení při zpomalování.



VAROVÁNÍ

Systém KIBS nemůže chránit řidiče před všemi možnými riziky a nenahrazuje bezpečný styl jízdy. S funkcí a limity systému KIBS se musí seznámit všichni řidiči. Za přizpůsobení rychlosti jízdy povětrnostním podmínkám, stavu silnice a charakteru provozu stále odpovídá řidič.

Vypnutí motoru

- Uvolněte zcela rukojeť plynu.
- Zařadte neutrál.
- Nastavte spínací skříňku do polohy vypnuto (OFF).
- Postavte motocykl na pevném a rovném povrchu na boční nebo hlavní stojan.
- Uzamkněte řízení.

Zastavení motocyklu v případě nouze

Váš motocykl Kawasaki byl zkonstruován a vyroben tak, aby vám poskytl optimální bezpečnost a pohodlí. Přestože společnost Kawasaki využívá všech poznatků a zkušeností v oblasti bezpečnosti, je důležité, abyste vy, jako majitel i řidič, řádně prováděli údržbu vozidla, a abyste se zcela seznámil s jeho obsluhou při provozu. Nesprávná údržba může vést k vytvoření nebezpečné situace známé jako „zaseknutí plynu“. Dvě nejčastější příčiny této poruchy jsou:

1. Nesprávně udržovaný nebo zanesený vzduchový filtr může způsobit uvolnění prachu a nečistot, které se dostanou ke škrticím klapkám a způsobí jejich zaseknutí v otevřené poloze.

2. Během demontáže vzduchového filtru dojde k uvolnění nečistot, které vniknou do systému vstřikování paliva a způsobí jeho zablokování.

V těchto nebezpečných situacích, jako je „zaseknutí plynu“, můžete vozidlo zastavit pomocí brzd a současným stisknutím páčky spojky. Jakmile začnete tímto způsobem zastavovat, lze motor vypnout vypínačem motoru. Je-li použit vypínač motoru, po zastavení motocyklu nastavte spínací skříňku do polohy vypnuto (OFF).

Parkování

VAROVÁNÍ

Provozování nebo parkování tohoto vozidla v blízkosti hořlavých materiálů může způsobit požár a může vést k poškození majetku nebo k vážnému zranění osob. Nenechávejte vozidlo v chodu ve volnoběžných otáčkách a neparkujte toto vozidlo na místech, kde je vysoká nebo suchá vegetace, nebo jiné hořlavé materiály, které se mohou dostat do kontaktu s horkým tlumičem výfuku nebo výfukovým potrubím.

VAROVÁNÍ

Motor a výfukový systém jsou během normálního provozu extrémně horké a mohou způsobit vážné popáleniny. Během provozu nebo po zastavení motoru se nikdy nedotýkejte motoru, výfukového potrubí nebo tlumiče výfuku.

- Zařaďte neutrální a nastavte spínací skříňku do polohy vypnuto (OFF).
- Postavte motocykl na pevném a rovném povrchu na boční stojan.

UPOZORNĚNÍ

Neparkujte motocykl na měkkém nebo nakloněném povrchu, aby nespadl.



- Parkujete-li v garáži nebo jiném uzavřeném prostoru, ujistěte se, zda je dobře odvětrán a zda vozidlo nestojí v blízkosti zdrojů otevřeného plamene nebo jiskření, to platí i pro všechna zařízení se stálým plamínkem.

⚠ VAROVÁNÍ

Benzín je extrémně hořlavý a za určitých podmínek může být výbušný, což vytváří potencionální riziko způsobení popálenin. Nastavte spínací skříňku do polohy vypnuto (OFF). Nekuřte. Ujistěte se, zda je prostor dobře odvětrán a zda se v něm nevyskytují zdroje otevřeného plamene nebo jiskření, a to platí i pro všechna zařízení se stálým plamínkem.

- Uzamkněte řízení, abyste motocykl chránili před odcizením.

POZNÁMKA

- (Model s polohou  na spínací skříňce) Při zastavení v noci v blízkosti provozu můžete z důvodu lepší viditelnosti nechat blikat směrová světla nastavením klíčku ve spínací skříňce do polohy  a stisknutím spínače výstražných světel.

Integrované režimy jízdy (ZX400P/S)



Tento motocykl může změnit své výkonové charakteristiky pouze stisknutím tlačítka. Tento systém má tři různé přednastavené režimy a ty integrálně řídí

938 JAK ŘÍDIT MOTOCYKL

motor.

SPORT

Výkonový režim	F
KTRC	1

ROAD

Výkonový režim	F
KTRC	2

RAIN

Výkonový režim	L
KTRC	3

Jak provádět volbu integrovaných režimů jízdy

- Stisknutím a držením horního nebo spodního tlačítka zvolte režim.

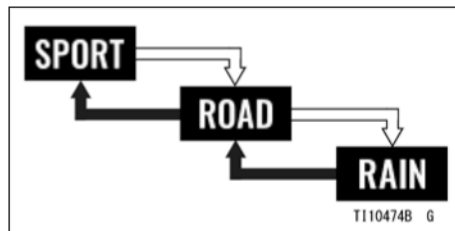

- ➔ : Při stisknutí a držení horního tlačítka bude probíhat opakovaná změna
- ⇨ : Při stisknutí a držení spodního tlačítka bude probíhat opakovaná změna

- Tyto režimy nemohou být přepínány v následujících situacích:
 - Je-li otevřena plynová rukojeť.

Režim RIDER

Kromě tří různých režimů jízdy, může být režim RIDER nastaven podle vašich preferencí. Dva systémové parametry jsou nastavitelné ručně: Režimy Power a KTRC.

Jak přepnout na režim RIDER

- Stiskněte a držte spodní tlačítko, je-li zvolen režim RAIN (dešť).

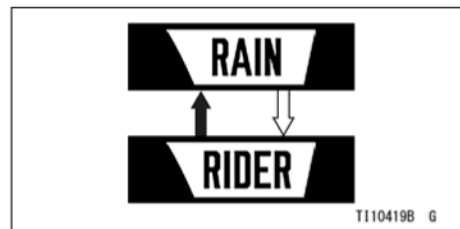

- ➔ : Při stisknutí a držení horního tlačítka bude probíhat opakovaná změna
- ➔ : Při stisknutí a držení spodního tlačítka bude probíhat opakovaná změna

- Tyto režimy nemohou být přepínány v následujících situacích:
 - Je-li otevřena plynová rukojeť.

POZNÁMKA

- Při přepnutí do režimu RIDER se zobrazí parametry KTRC a výkonového režimu jako na obrázku. Tyto parametry se zobrazují na části multifunkčního displeje a na ukazateli teploty chladicí kapaliny.

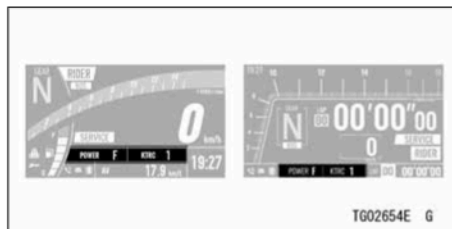

- Stiskněte a držte tlačítko SELECT, aby tyto parametry zmizely.
- Chcete-li tyto parametry znovu zobrazit, stiskněte tlačítko SELECT.

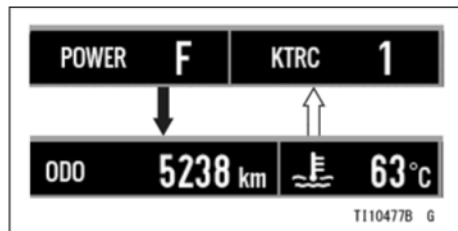

- ➔ : Při stisknutí a držení tlačítka SELECT bude probíhat opakovaná změna
- ⇨ : Při stisknutí tlačítka SELECT bude probíhat opakovaná změna

Parametry režimu RIDER

Kombinací výkonového režimu a KTRC jsou k dispozici některá kombinovaná nastavení podle vašich preferencí.

Kombinace každého režimu musí být posuzována podle jízdních schopností a stavu vozovky. Nastavte kombinaci podle následující tabulky.

Příklady kombinací režimů

	sport	město	Mokro/kluzká vozovka
jízdní režim	F	L	
režim KTRC	OFF	1	2 3

T110232B G

Jak změnit parametry

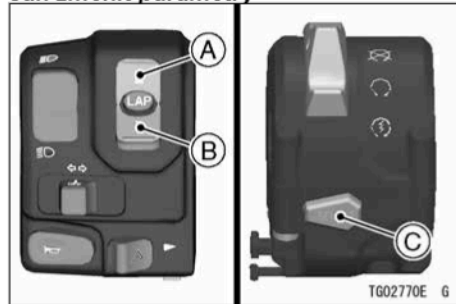

A. Zvolte režim

B. Zvolte režim

C. Přesunutí zvolené položky

- Zobrazte parametry režimu RIDER.
- Stisknutím tlačítka SELECT přejděte na parametr, který bude měněn.
- Parametr nemůže být přepínán v následujících situacích:
 - Je-li otevřena plynová rukojeť.
 - Přesahuje-li rychlost vozidla 5 km/h.

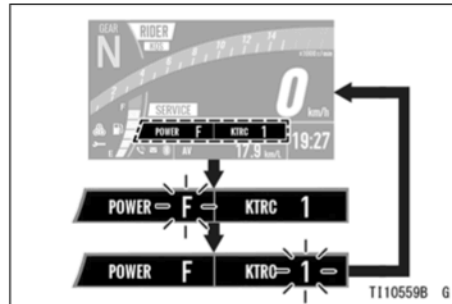

➔ : Při stisknutí tlačítka SELECT bude probíhat opakovaná změna

- Pomocí tlačítka SELECT aktivujete blikávací režim „POWER“.
- Pomocí horního nebo spodního tlačítka zvolte režim.

Režim	Charakteristiky
F	Maximální výkon
L	Nízký výkon

942 JAK ŘÍDIT MOTOCYKL

- Stisknete tlačítko SELECT.
- Stejným způsobem zvolte režim KTRC.

Režim	Úroveň zasahování systému
Vypnuta	Žádné zasahování
1	Malá
2	Střední
3	Velká

POZNÁMKA

- S vypnutým systémem KTRC opatrně manipulujte s rukojetí plynu, protože prokluz zadního kola nelze ovládat.
- Je-li systém KTRC vypnutý, na obrazovce displeje se objeví kontrolka KTRC OFF (vypnuto).

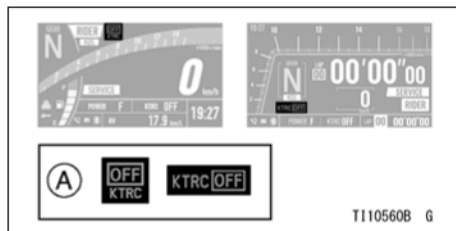

A. Kontrolka KTRC OFF

Integrované režimy jízdy (ZR900F/M)

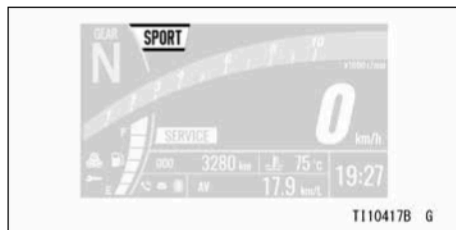

Tento motocykl může změnit své výkonové charakteristiky pouze stisknutím tlačítka. Tento systém má tři různé přednastavené režimy a ty integrálně řídí motor.

SPORT:

Výkonový režim	F
KTRC	1

ROAD:

Výkonový režim	F
KTRC	2

RAIN:

Výkonový režim	L
KTRC	3

Jak provádět volbu integrovaných režimů jízdy

- Stisknutím a držením horního nebo spodního tlačítka zvolte režim.

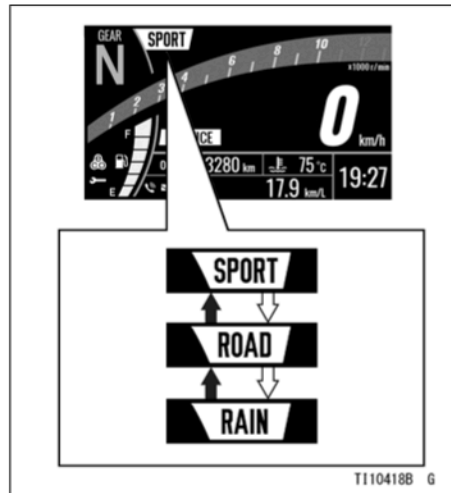

- ➔ : Při stisknutí a držení horního tlačítka bude probíhat opakovaná změna
- ⇨ : Při stisknutí a držení spodního tlačítka bude probíhat opakovaná změna
- Tyto režimy nemohou být přepínány v následujících situacích:

○ *Je-li otevřena plynová rukojeť.*

Režim RIDER

Kromě tří různých režimů jízdy, může být režim RIDER nastaven podle vašich preferencí. Dva systémové parametry jsou nastavitelné ručně: Režimy Power a KTRC.

Jak přepnout na režim RIDER

- Stisknete a držete spodní tlačítko, je-li zvolen režim RAIN (déšť).

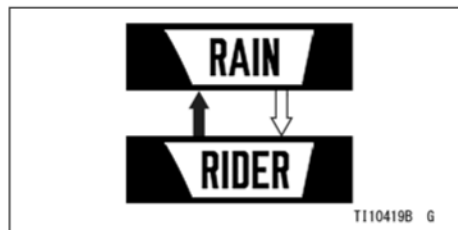

- ➔ : Při stisknutí a držení horního tlačítka bude probíhat opakovaná změna
- ⇄ : Při stisknutí a držení spodního tlačítka bude probíhat opakovaná změna

- Tyto režimy nemohou být přepínány v následujících situacích:

○ *Je-li otevřena plynová rukojeť.*

POZNÁMKA

- *Při přepnutí režimu na režim RIDER se parametry režimu RIDER zobrazí jako na uvedeném obrázku. Chcete-li vrátit obrazovku displeje na běžné zobrazení, tiskněte tlačítko SEL, dokud se obrazovka neposune.*
- *Chcete-li zobrazit parametry režimu RIDER, stiskněte tlačítko SEL.*

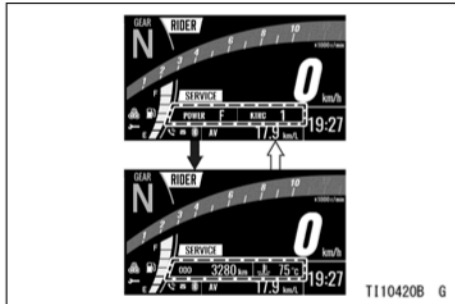

- ➔ : Při stisknutí a držení tlačítka SEL bude probíhat opakovaná změna
- ⇔ : Při stisknutí tlačítka SEL bude probíhat opakovaná změna

Parametry režimu RIDER

Kombinací výkonového režimu a KTRC jsou k dispozici některá kombinovaná nastavení podle vašich preferencí.

Kombinace každého režimu musí být posuzována podle jízdních schopností a stavu vozovky. Nastavte kombinaci podle následující tabulky.

Příklady kombinací režimů

	sport	město	Mokro/kluzká vozovka
jízdní režim	F	L	
režim KTRC	OFF	1	2 3

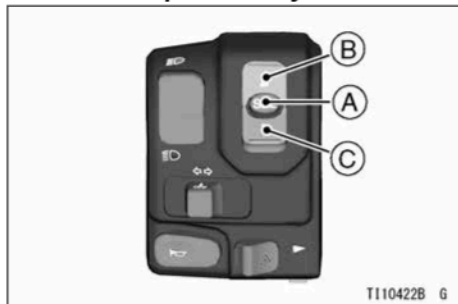
Jak změnit parametry

T110422B G

- A. Přesunutí zvolené položky
 B. Zvolte režim
 C. Zvolte režim

- Zobrazte parametry režimu RIDER.
- Stisknutím tlačítka SEL přejděte na parametr, který bude měněn.
- Parametr nemůže být přepínán v následujících situacích:

○ Přesahuje-li rychlost vozidla 5 km/h.

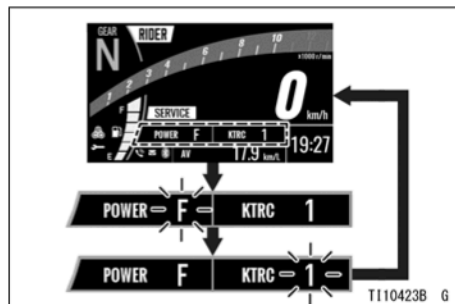

T110423B G

➔ : Při stisknutí tlačítka SEL bude probíhat opakovaná změna

- Pomocí tlačítka SEL aktivujete blikání režimu „POWER“.
- Pomocí horního nebo spodního tlačítka zvolte režim.

Režim	Charakteristiky
F	Maximální výkon
L	Nízký výkon: ZR900F/M (asi 55 %)

- Stisknete tlačítko SEL.
- Stejným způsobem zvolte režim KTRC.

Režim	Úroveň zasahování systému
Vypnuta	Žádné zasahování
1	Malá
2	Střední
3	Velká

POZNÁMKA

- S vypnutým systémem KTRC opatrně manipulujte s rukojetí plynu, protože prokluz zadního kola nelze ovládat.
- Je-li systém KTRC vypnutý, na obrazovce displeje se objeví kontrolka KTRC OFF (vypnuto).

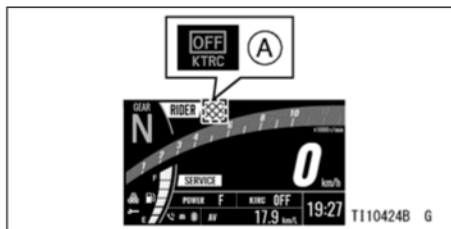

A. Kontrolka KTRC OFF

Integrované režimy jízdy (ZR1000P/R)

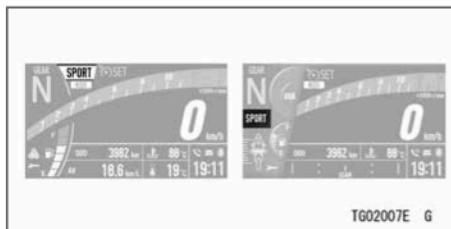

948 JAK ŘÍDIT MOTOCYKL

Tento motocykl může změnit své výkonové charakteristiky pouze stisknutím tlačítka. Tento systém má tři různé přednastavené režimy a ty integrálně řídí motor. Kromě toho modely vybavené systémem KECS (*: ZR1000R) ovládají také odpružení.

SPORT:

Výkonový režim	F
KTRC	1
KECS*	TVRDÉ

ROAD:

Výkonový režim	F
KTRC	2
KECS*	NORMÁLNÍ

RAIN:

Výkonový režim	L
KTRC	3
KECS*	MĚKKÉ

Jak provádět volbu integrovaných režimů jízdy

- Stisknutím a držením horního nebo spodního tlačítka MODE zvolte režim.

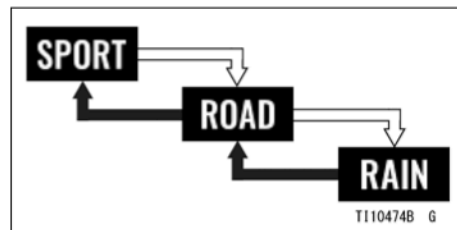

- ➔ : Při stisknutí a držení horního tlačítka MODE bude probíhat opakovaná změna
- ⇨ : Při stisknutí a držení spodního tlačítka MODE bude probíhat opakovaná změna

- Tyto režimy nemohou být přepínány v následujících situacích:
 - *Je-li otevřena plynová rukojeť.*
 - *Je-li používán systém tempomatu.*

Režim RIDER

Kromě tří různých režimů jízdy, může být režim RIDER nastaven podle vašich preferencí. Některé parametry systému jsou nastavitelné ručně: Výkonový režim a režim KTRC, a u modelu ZR1000R také režim KECS (tlumící síly pro přední a zadní odpružení).

Jak přepnout na režim RIDER

- Povolte režim RIDER v režimu menu. Viz část „Režim menu“ v kapitole „VŠEOBECNÉ INFORMACE“.
- Stiskněte a držte spodní tlačítko MODE, je-li zvolen režim RAIN (déšť).



- ➔ : Při stisknutí a držení horního tlačítka MODE bude probíhat opakovaná změna
- ⇔ : Při stisknutí a držení spodního tlačítka MODE bude probíhat opakovaná změna

- Tyto režimy nemohou být přepínány v následujících situacích:
 - *Je-li otevřena plynová rukojeť.*
 - *Je-li používán systém tempomatu.*

POZNÁMKA

- *Při přepnutí do režimu RIDER se zobrazí parametry režimu KTRC, výkonového režimu a režimu KECS jako na obrázku. Tyto parametry jsou zobrazeny na multifunkčním displeji.*

950 JAK ŘÍDIT MOTOCYKL

(Obrazovka pro model ZR1000R)

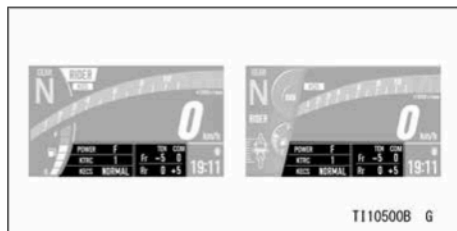

- Stiskněte a držte tlačítko **RESET**, aby tyto parametry zmizely.
- Chcete-li tyto parametry znovu zobrazit, stiskněte tlačítko **SELECT**.

(Obrazovka pro model ZR1000P)

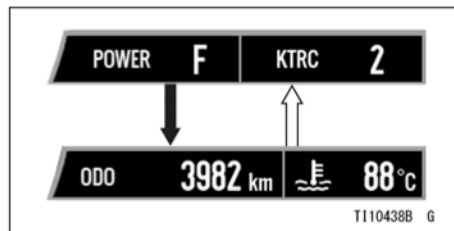

- ➔ : Při stisknutí a držení tlačítka **RESET** bude probíhat opakovaná změna
- ⇔ : Při stisknutí tlačítka **SELECT** bude probíhat opakovaná změna

(Obrazovka pro model ZR1000R)

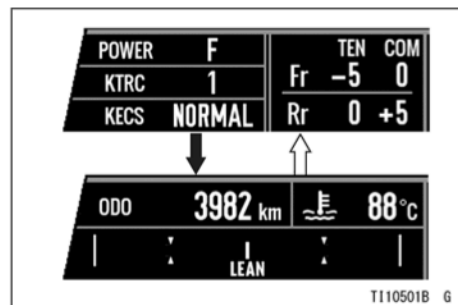

- ➔ : Při stisknutí a držení tlačítka RESET bude probíhat opakovaná změna
- ⇒ : Při stisknutí tlačítka SELECT bude probíhat opakovaná změna

Parametry režimu RIDER

Kombinací výkonového režimu, režimu KTRC a režimu KECS jsou k dispozici některá kombinovaná nastavení podle vašich preferencí.

Kombinace každého režimu musí být posuzována podle jízdních schopností a stavu vozovky. Nastavte kombinaci podle následující tabulky.

Příklady kombinací režimů

	sport	město	Mokro/kluzká vozovka
jízdní režim	<i>F</i>	<i>M</i>	<i>L</i>
režim KTRC	<i>OFF</i>	<i>1</i>	<i>3</i>
režim KECS	<i>HARD</i>	<i>NORMAL</i>	<i>SOFT</i>

T110332B G

Systém KECS je pouze u modelu ZR1000R.

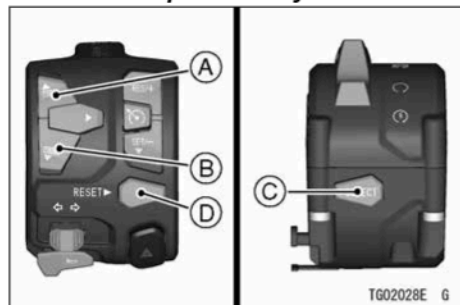
Jak změnit parametry

- A. Pohyb zvýrazněné položky
- B. Pohyb zvýrazněné položky
- C. Přesun na další obrazovku (nastavit)
- D. návrat zpět na předcházející obrazovku (zrušit)

POZNÁMKA

- Pro návrat na předcházející obrazovku můžete místo tlačítka RESET použít rukojeť plynu.
- Zobrazte parametry režimu RIDER.

- Stisknutím tlačítka SELECT přejděte na podrobné nastavení obrazovky.
- Obrazovka nemůže být přepínána v následujících situacích:
 - Je-li otevřena plynová rukojeť.
 - Přesahuje-li rychlost vozidla 5 km/h.

(Obrazovka pro model ZR1000R)

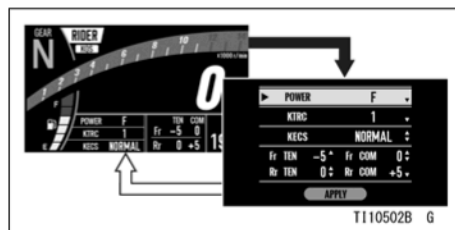

- ➔ : Při stisknutí tlačítka SELECT bude probíhat opakovaná změna
- ➞ : Při stisknutí tlačítka RESET bude probíhat opakovaná změna

- Zvýrazněte položku „POWER“ (Systém rychlého řazení KQS) pomocí horního nebo spodního tlačítka MODE.

JAK ŘÍDIT MOTOCYKL 953

- Stiskněte tlačítko SELECT a zvolte režim pomocí horního nebo spodního tlačítka MODE.

Režim	Charakteristiky
F	Maximální výkon
M	Střední výkon (asi 75 %)
L	Malý výkon (asi 50 %)

- Stiskněte tlačítko SELECT nebo RESET.

(Obrazovka pro model ZR1000R)

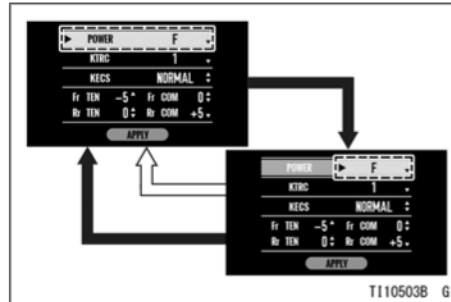

- ➔ : Při stisknutí tlačítka SELECT bude probíhat opakovaná změna
- ⇐ : Při stisknutí tlačítka RESET bude probíhat opakovaná změna

- Stejným způsobem zvolte režim KTRC.

Režim	Úroveň zasahování systému
1	Malá
2	Střední
3	Velká
Vypnuta	Žádné zasahování

POZNÁMKA

- S vypnutým systémem KTRC opatrně manipulujte s rukojetí plynu, protože prokluz zadního kola nelze ovládat.
- Je-li systém KTRC vypnutý, na obrazovce displeje se objeví kontrolka KTRC OFF (vypnuto).

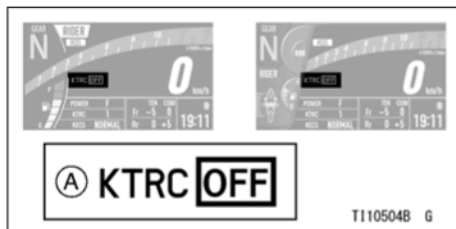

A. Kontrolka KTRC OFF

- U modelu ZR1000P zvýrazněte možnost „APPLY“ a stiskněte tlačítko SELECT, aby bylo umožněno použití všech parametrů.

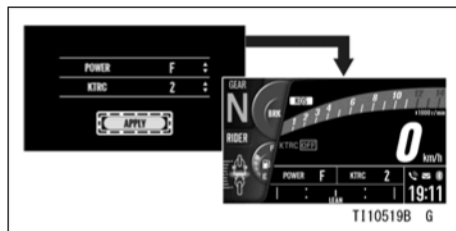

➔ : Při stisknutí tlačítka SELECT bude probíhat opakovaná změna

- U modelu ZR1000R zvolte stejným způsobem režim KECS.

Režim	Nastavení odpružení
TVRDÁ PRUŽINA	Větší ovladatelnost
NORMÁLNÍ	Střední úroveň
MĚKKÁ PRUŽINA	Více pohodlné

POZNÁMKA

- Nastavení tlumicí síly odskoku a komprese pro přední a zadní odpružení může být seřízeno ručně a samostatně.

○ Nastavení tlumičů síly systému KECS může být uloženo jednotlivě ve třech režimech KECS.

- Stiskněte a držte tlačítko SELECT, je-li zvolen režim KECS. Je zvýrazněna položka „Fr TEN“.

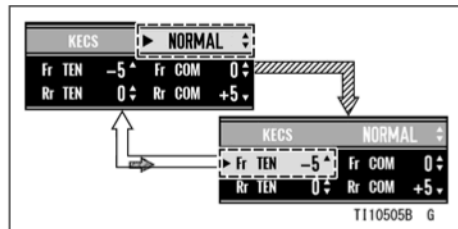

- ⇒ : Při stisknutí a držení tlačítka SELECT bude probíhat opakovaná změna
- ⇐ : Při stisknutí tlačítka RESET bude probíhat opakovaná změna

- Zvýrazněte požadovaný parametr a stiskněte tlačítko SELECT.
- Zvolte každý parametr v 11 úrovních.

- Stiskněte tlačítko SELECT nebo RESET.

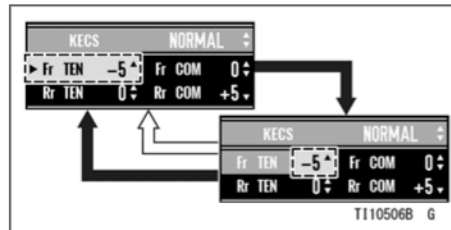

- ➔ : Při stisknutí tlačítka SELECT bude probíhat opakovaná změna
- ⇐ : Při stisknutí tlačítka RESET bude probíhat opakovaná změna

Nastavení přední vidlice (Fr)

Tlumení odskoku (TEN)		
Měkké	-5 ← 0 → +5	Tvrdé
Tlumení komprese (COM)		
Měkké	-5 ← 0 → +5	Tvrdé

956 JAK ŘÍDIT MOTOCYKL

Nastavení zadního tlumiče (Rr)

Tlumení odskoku (TEN)		
Měkké	-5 ← 0 → +5	Tvrdé
Tlumení komprese (COM)		
Měkké	-5 ← 0 → +5	Tvrdé

- Stiskněte a držte tlačítko SELECT, aby došlo k aplikaci parametrů tlumicí síly.

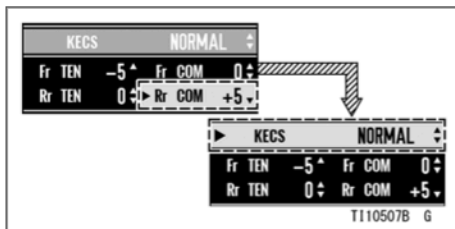

- ⇒ : Při stisknutí a držení tlačítka SELECT bude probíhat opakovaná změna

- Zvýrazněte možnost „APPLY“ a stiskněte tlačítko SELECT, aby bylo umožněno použití všech parametrů.

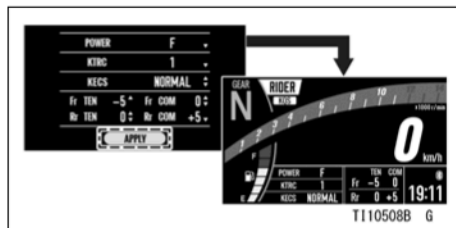

- ➔ : Při stisknutí tlačítka SELECT bude probíhat opakovaná změna

Integrované režimy jízdy (KLZ1000D/E)

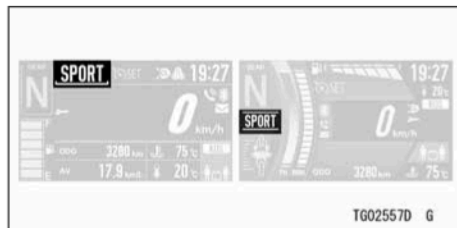

Tento motocykl může změnit své výkonové charakteristiky pouze stisknutím tlačítka. Tento systém má tři různé přednastavené režimy a tyto režimy integrálně ovládají motor a odpružení (KLZ1000D).

SPORT:

Výkonový režim	F
KTRC	1
KECS (KLZ1000D)	TVRDÉ

ROAD:

Výkonový režim	F
KTRC	2
KECS (KLZ1000D)	NORMÁLNÍ

DĚŠŤ:

Výkonový režim	L
KTRC	3
KECS (KLZ1000D)	MĚKKÉ

Jak provádět volbu integrovaných režimů jízdy

- Stisknutím a držením horního nebo spodního tlačítka MODE zvolte režim.

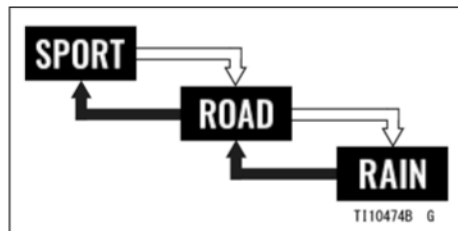

➔ : Při stisknutí a držení horního tlačítka MODE bude probíhat opakovaná změna

⇔ : Při stisknutí a držení spodního tlačítka MODE bude probíhat opakovaná změna

- Tyto režimy nemohou být přepínány v následujících situacích:
 - Je-li otevřena plynová rukojeť.
 - Je-li používán systém tempomatu.

Režim RIDER

Kromě tří různých režimů jízdy, může být režim RIDER nastaven podle vašich preferencí.

U modelu KLZ1000D jsou tři parametry systému nastavitelné ručně: Výkonový režim, režim KTRC a režim KECS (tlumení předního a zadního odpružení).

U modelu KLZ1000E jsou dva parametry systému jsou nastavitelné ručně: Výkonový režim a režim KTRC.

Jak přepnout na režim RIDER

- Povolte režim RIDER v režimu menu. Viz část „Režim menu“ v kapitole „VŠEOBECNÉ INFORMACE“.
- Stiskněte a držte spodní tlačítko MODE, je-li zvolen režim RAIN (děšť).

POZNÁMKA

- Při přepnutí režimu na režim RIDER se parametry režimu RIDER zobrazí jako na uvedeném obrázku. Chcete-li vrátit obrazovku displeje na běžné zobrazení, stiskněte tlačítko RESET, dokud se obrazovka neposune.
- Chcete-li zobrazit parametry režimu RIDER, stiskněte tlačítko SELECT.

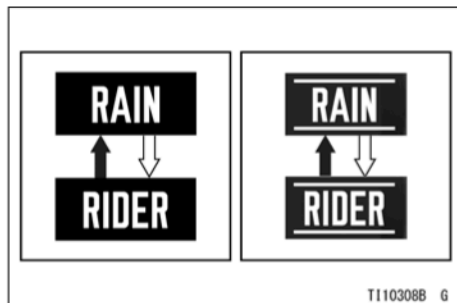

- ➔ : Při stisknutí a držení horního tlačítka MODE bude probíhat opakovaná změna
- ⇔ : Při stisknutí a držení spodního tlačítka MODE bude probíhat opakovaná změna
- Tyto režimy nemohou být přepínány v následujících situacích:
 - Je-li otevřena plynová rukojeť.
 - Je-li používán systém tempomatu.

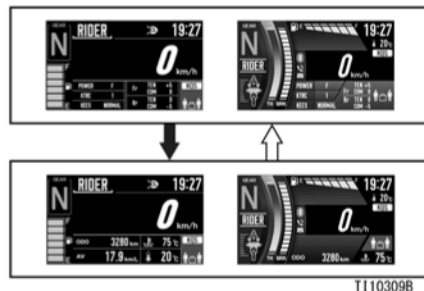

- ➔ : Při stisknutí a držení tlačítka RESET bude probíhat opakovaná změna
- ⇔ : Při stisknutí tlačítka SELECT bude probíhat opakovaná změna

Parametry režimu RIDER

Kombinací výkonového režimu, režimu KTRC a režimu KECS (KLZ100D) jsou k dispozici některá kombinovaná nastavení podle vašich preferencí.

Kombinace každého režimu musí být posuzována podle jízdních schopností a stavu vozovky. Nastavte kombinaci podle následující tabulky.

Příklady kombinací režimů

	sport	město	Mokro/kluzká vozovka
jízdni režim	<i>F</i>		<i>L</i>
režim KTRC	<i>OFF</i>	<i>1</i>	<i>2</i> / <i>3</i>
režim KECS	<i>HARD</i>	<i>NORMAL</i>	<i>SOFT</i>

T110321B G

JAK ŘÍDIT MOTOCYKL 961

Jak změnit parametry

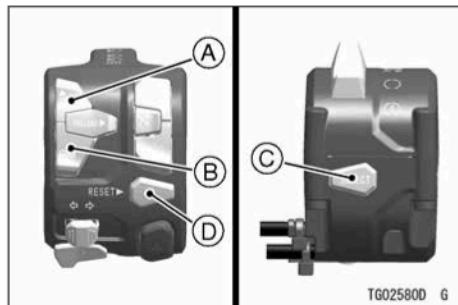

- A. Pohyb zvýrazněné položky
- B. Pohyb zvýrazněné položky
- C. Přesun na další obrazovku
- D. návrat zpět na předcházející obrazovku (zrušit)

POZNÁMKA

- Pro návrat na předcházející obrazovku můžete místo tlačítka RESET použít rukojeť plynu.
- Zobrazte parametry režimu RIDER.

- Stisknutím tlačítka SELECT přejděte na podrobné nastavení obrazovky.
- Obrazovka nemůže být přepínána v následujících situacích:
 - Je-li otevřena plynová rukojeť.
 - Přesahuje-li rychlost vozidla 5 km/h.

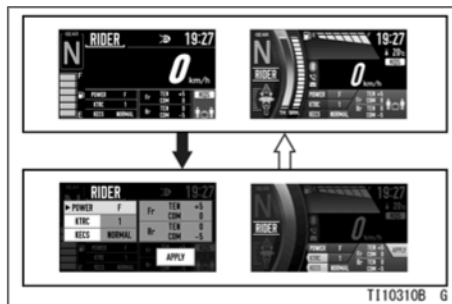

- ➔ : Při stisknutí tlačítka SELECT bude probíhat opakovaná změna
- ⇔ : Při stisknutí tlačítka RESET bude probíhat opakovaná změna
- Zvýrazněte položku „POWER“ (Systém rychlého řazení KQS) pomocí horního nebo spodního tlačítka MODE.

962 JAK ŘÍDIT MOTOCYKL

- Stiskněte tlačítko **SELECT** a zvolte režim pomocí horního nebo spodního tlačítka **MODE**.

Režim	Charakteristiky
F	Maximální výkon
L	Malý výkon (asi 75 %)

- Stiskněte tlačítko **SELECT** nebo **RESET**.

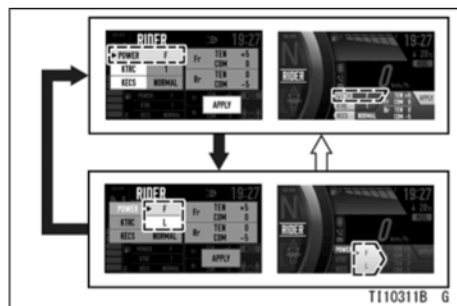

- ➔ : Při stisknutí tlačítka **SELECT** bude probíhat opakovaná změna
- ↔ : Při stisknutí tlačítka **RESET** bude probíhat opakovaná změna

- Stejným způsobem zvolte režim **KTRC**.

Režim	Úroveň zasahování systému
1	Malá
2	Střední
3	Velká
Vypnuto	Žádné zasahování

POZNÁMKA

- S vypnutým systémem **KTRC** opatrně manipulujte s rukojetí plynu, protože prokluz zadního kola nelze ovládat.
- Je-li systém **KTRC** vypnutý, na obrazovce displeje se objeví kontrolka **KTRC OFF** (vypnuto).

POZNÁMKA

- *Nastavení tlumicí síly odskoku a komprese pro přední a zadní odpružení může být seřízeno ručně a samostatně.*
- *Nastavení tlumicí síly systému KECS může být uloženo jednotlivě ve třech režimech KECS.*

- Při volbě režimu KECS stiskněte a držte tlačítko **SELECT**. Bude zvýrazněna obrazovka nastavení tlumicí síly systému KECS.
- Zvýrazněte požadovaný parametr a stiskněte tlačítko **SELECT**.
- Zvolte každý parametr v 11 úrovních.

Nastavení přední vidlice (Fr)

Odskok (TEN)		
Měkké	-5 ← 0 → +5	Tvrdé
Komprese (COM)		
Měkké	-5 ← 0 → +5	Tvrdé

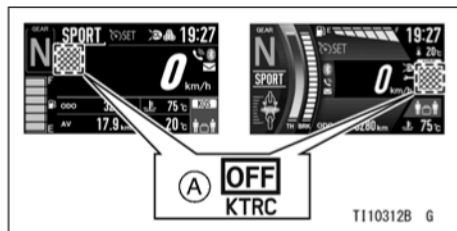

A. Kontrolka KTRC OFF

KLZ1000D

- Stejným způsobem zvolte režim KECS.

Režim	Nastavení odpružení
TVRDÉ	Pro velké zatížení nebo vysokou rychlost
NORMÁLNÍ	Střední úroveň
MĚKKÉ	Pro malá zatížení nebo nízkou rychlost

964 JAK ŘÍDIT MOTOCYKL

Nastavení zadního tlumiče (Rr)

Odskok (TEN)		
Měkké	-5 ← 0 → +5	Tvrdé
Komprese (COM)		
Měkké	-5 ← 0 → +5	Tvrdé

- Stiskněte tlačítko SELECT nebo RESET.

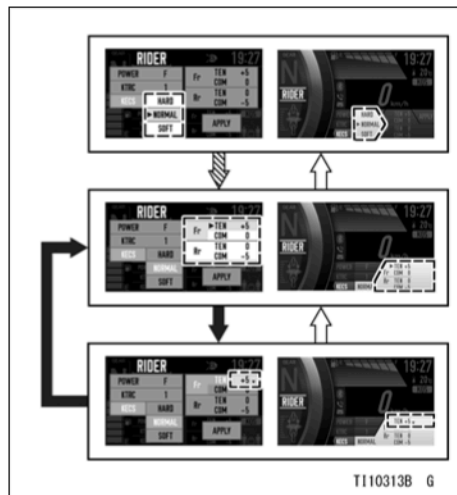

- ⇔ : Při stisknutí a držení tlačítka SELECT bude probíhat opakovaná změna
- ➔ : Při stisknutí tlačítka SELECT bude probíhat opakovaná změna
- ⇐ : Při stisknutí tlačítka RESET bude probíhat opakovaná změna

JAK ŘÍDIT MOTOCYKL 965

- Stiskněte a držte tlačítko **SELECT**, aby byly tyto parametry aplikovány.

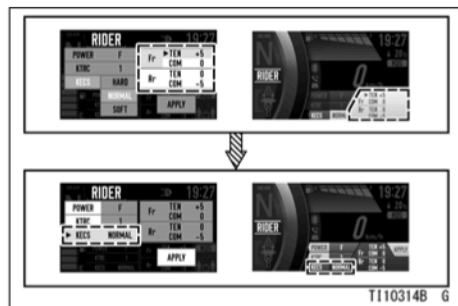

⇒ : Při stisknutí a držení tlačítka **SELECT** bude probíhat opakovaná změna

- Zvýrazněte možnost „**APPLY**“ a stiskněte tlačítko **SELECT**, aby bylo umožněno použití všech parametrů.

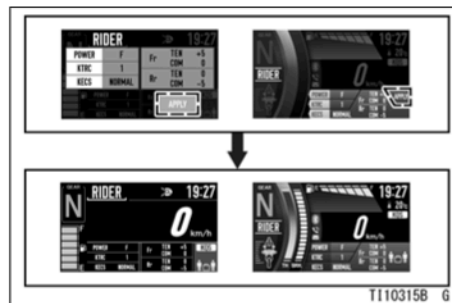

⇒ : Při stisknutí tlačítka **SELECT** bude probíhat opakovaná změna

Integrované režimy jízdy (ZX636J)

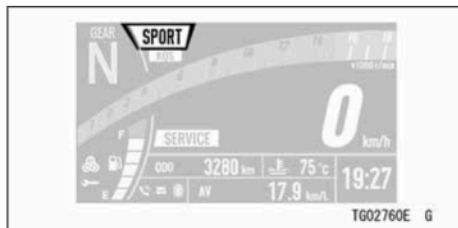

Tento motocykl může změnit své výkonové charakteristiky pouze stisknutím tlačítka. Tento systém má tři různé přednastavené režimy a ty integrálně řídí motor.

SPORT:

Výkonový režim	F
KTRC	1

ROAD:

Výkonový režim	F
KTRC	2

DĚŠT:

Výkonový režim	L
KTRC	3

Jak provádět volbu integrovaných režimů jízdy

- Stisknutím a držením horního nebo spodního tlačítka zvolte režim.

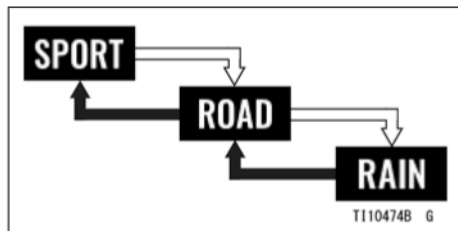

- ➔ : Při stisknutí a držení horního tlačítka bude probíhat opakovaná změna
- ⇒ : Při stisknutí a držení spodního tlačítka bude probíhat opakovaná změna

- Tyto režimy nemohou být přepínány v následujících situacích:
- Je-li otevřena plynová rukojeť.

Režim RIDER

Kromě tří různých režimů jízdy, může být režim RIDER nastaven podle vašich preferencí. Dva systémové parametry jsou nastavitelné ručně: Výkonový režim a režim KTRC.

Jak přepnout na režim RIDER

- Stiskněte a držte spodní tlačítko, je-li zvolen režim RAIN (déšť).

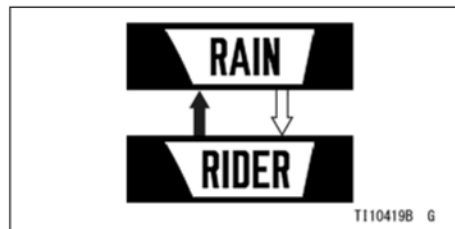

- ➔ : Při stisknutí a držení horního tlačítka bude probíhat opakovaná změna
- ⇒ : Při stisknutí a držení spodního tlačítka bude probíhat opakovaná změna

- Tyto režimy nemohou být přepínány v následujících situacích:
- Je-li otevřena plynová rukojeť.

POZNÁMKA

- Při přepnutí do režimu RIDER se zobrazí parametry KTRC a výkonového režimu jako na obrázku. Tyto parametry se zobrazují na části multifunkčního displeje a na ukazateli teploty chladicí kapaliny.

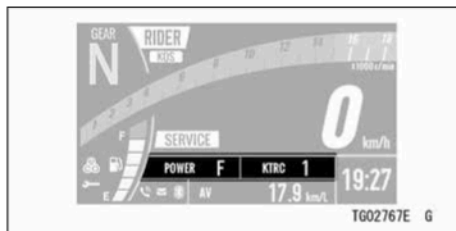

- Stiskněte a držte tlačítko **SELECT**, aby tyto parametry zmizely.
- Chcete-li tyto parametry znovu zobrazit, stiskněte tlačítko **SELECT**.

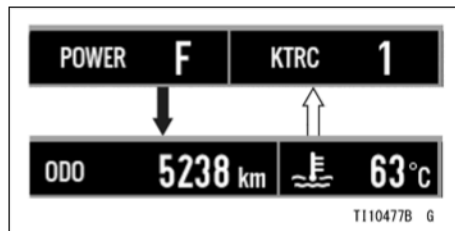

- ➔ : Při stisknutí a držení tlačítka **SELECT** bude probíhat opakovaná změna
- ⇔ : Při stisknutí tlačítka **SELECT** bude probíhat opakovaná změna

Parametry režimu **RIDER**

Kombinací výkonového režimu a KTRC jsou k dispozici některá kombinovaná nastavení podle vašich preferencí.

Kombinace každého režimu musí být posuzována podle jízdních schopností a stavu vozovky. Nastavte kombinaci podle následující tabulky.

Příklady kombinací režimů

	sport	město	Mokro/kluzká vozovka
jízdní režim	F	L	
režim KTRC	OFF	1	2 3

T110232B G

Jak změnit parametry

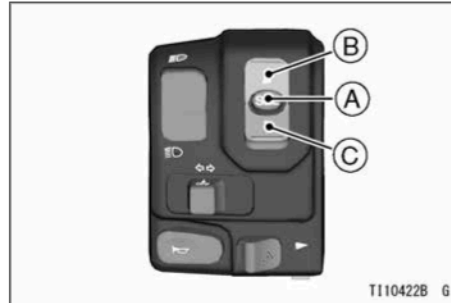

- A. Přesnutí zvolené položky
- B. Zvolte režim
- C. Zvolte režim

- Zobrazte parametry režimu RIDER.
- Stisknutím tlačítka **SELECT** přejděte na parametr, který bude měněn.
- Parametr nemůže být přepínán v následujících situacích:
 - Je-li otevřena plynová rukojeť.

970 JAK ŘÍDIT MOTOCYKL

○ Přesahuje-li rychlost vozidla 5 km/h.

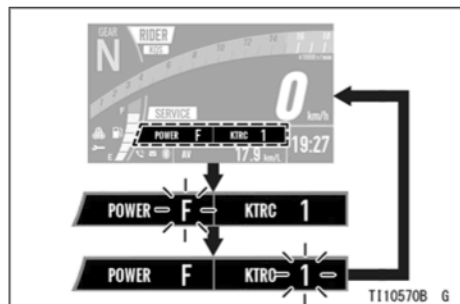

➔ : Při stisknutí tlačítka **SELECT** bude probíhat opakovaná změna

- Pomocí tlačítka **SELECT** aktivujete blikání režimu „POWER“.
- Pomocí horního nebo spodního tlačítka zvolte režim.

Režim	Charakteristiky
F	Maximální výkon
L	Nízký výkon

- Stisknete tlačítko **SELECT**.
- Stejným způsobem zvolte režim **KTRC**.

Režim	Úroveň zasahování systému
Vypnuto	Žádné zasahování
1	Malá
2	Střední
3	Velká

POZNÁMKA

- S vypnutým systémem **KTRC** opatrně manipulujte s rukojetí plynu, protože prokluz zadního kola nelze ovládat.
- Je-li systém **KTRC** vypnutý, na obrazovce displeje se objeví kontrolka **KTRC OFF** (vypnuto).

JAK ŘÍDIT MOTOCYKL 971

Tento motocykl může změnit své výkonové charakteristiky pouze stisknutím tlačítka. Tento systém má tři různé přednastavené režimy a ty integrálně řídí motor.

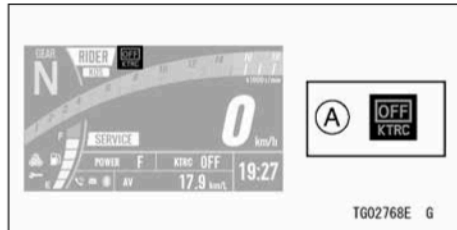

A. Kontrolka KTRC OFF

Integrované režimy jízdy (ZX1002K)

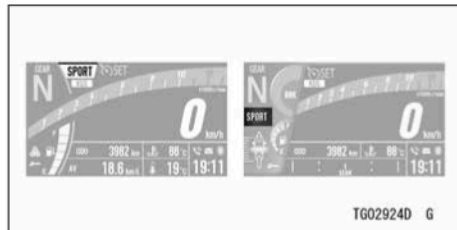

SPORT:

Výkonový režim	F
KTRC	1

ROAD

Výkonový režim	F
KTRC	2

DÉŠŤ:

Výkonový režim	L
KTRC	3

Jak provádět volbu integrovaných režimů jízdy

- Stisknutím a držením horního nebo spodního tlačítka MODE zvolte režim.



➔ : Při stisknutí a držení horního tlačítka MODE bude probíhat opakovaná změna

⇨ : Při stisknutí a držení spodního tlačítka MODE bude probíhat opakovaná změna

- Tyto režimy nemohou být přepínány v následujících situacích:
- Je-li otevřena plynová rukojeť.

Režim RIDER

Kromě tří různých režimů jízdy, může být režim RIDER nastaven podle vašich preferencí. Dva systémové parametry jsou nastavitelné ručně: Výkonový režim a režim KTRC.

Chcete-li používat režim RIDER, režim RIDER musí být zapnutý v nastavení vozidla. Viz část „Režim menu“ v kapitole „VŠEOBECNÉ INFORMACE“.

Jak přepnout na režim RIDER

- Stiskněte a držte spodní tlačítko MODE, je-li zvolen režim RAIN (déšť).

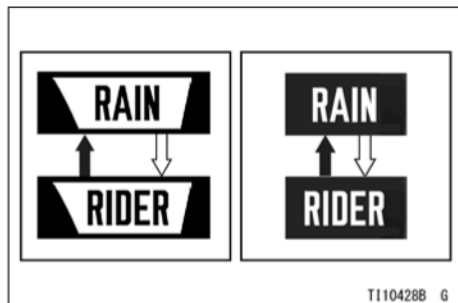

- ➔ : Při stisknutí a držení horního tlačítka MODE bude probíhat opakovaná změna
- ⇨ : Při stisknutí a držení spodního tlačítka MODE bude probíhat opakovaná změna
- Tyto režimy nemohou být přepínány v následujících situacích:
 - *Je-li otevřena plynová rukojeť.*

POZNÁMKA

- *Při přepnutí režimu na režim RIDER se parametry režimu RIDER zobrazí jako na uvedeném obrázku. Chcete-li vrátit obrazovku displeje na běžné zobrazení, tiskněte tlačítko RESET, dokud se obrazovka neposune.*

- *Chcete-li zobrazit parametry režimu RIDER, stiskněte tlačítko SELECT.*

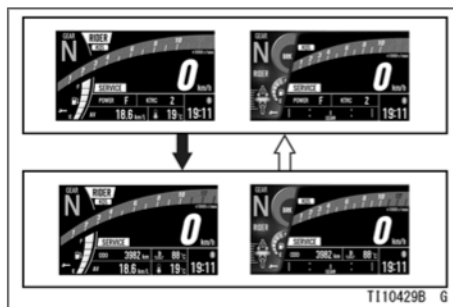

- ➔ : Při stisknutí a držení tlačítka RESET bude probíhat opakovaná změna
- ⇨ : Při stisknutí tlačítka SELECT bude probíhat opakovaná změna

Parametry režimu RIDER

Kombinací výkonového režimu a KTRC jsou k dispozici některá kombinovaná nastavení podle vašich preferencí.

Kombinace každého režimu musí být posuzována podle jízdních schopností a stavu vozovky. Nastavte kombinaci podle následující tabulky.

Příklady kombinací režimů

	sport	město	Mokro/kluzká vozovka
jízdní režim	F	M	L
režim KTRC	OFF	1	3

T110179B G

Jak změnit parametry

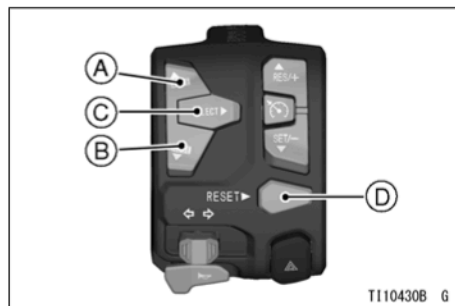

- A. Pohyb zvýrazněné položky
- B. Pohyb zvýrazněné položky
- C. Přesun na další obrazovku (nastavit)
- D. Návrat zpět na předcházející obrazovku (zrušit)

POZNÁMKA

- Pro návrat na předcházející obrazovku můžete místo tlačítka RESET použít rukojeť plynu.
- Zobrazte parametry režimu RIDER.

JAK ŘÍDIT MOTOCYKL 975

- Stisknutím tlačítka **SELECT** přejděte na podrobné nastavení obrazovky.
- Obrazovka nemůže být přepínána v následujících situacích:
 - Je-li otevřena plynová rukojeť.
 - Přesahuje-li rychlost vozidla 5 km/h.

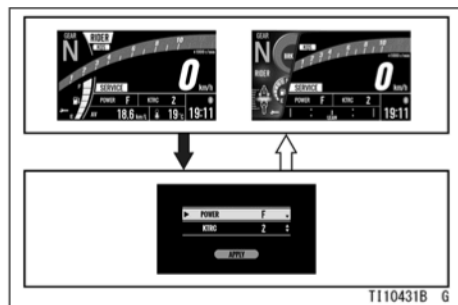

- ➔ : Při stisknutí tlačítka **SELECT** bude probíhat opakovaná změna
- ⇨ : Při stisknutí tlačítka **RESET** bude probíhat opakovaná změna

- Zvýrazněte položku „POWER“ (Systém rychlého řazení KQS) pomocí horního nebo spodního tlačítka **MODE**.

- Stiskněte tlačítko **SELECT** a zvolte režim pomocí horního nebo spodního tlačítka **MODE**.

Režim	Charakteristiky
F	Maximální výkon
L	Malý výkon (asi 75 %)

- Stiskněte tlačítko **SELECT** nebo **RESET**.

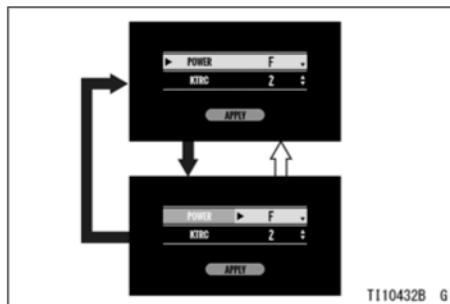

- ➔ : Při stisknutí tlačítka **SELECT** bude probíhat opakovaná změna
- ⇨ : Při stisknutí tlačítka **RESET** bude probíhat opakovaná změna

976 JAK ŘÍDIT MOTOCYKL

- Stejným způsobem zvolte režim KTRC.

Režim	Úroveň zasahování systému
Vypnuto	Žádné zasahování
1	Malá
2	Střední
3	Velká

POZNÁMKA

- S vypnutým systémem KTRC opatrně manipulujte s rukojetí plynu, protože prokluz zadního kola nelze ovládat.
- Je-li systém KTRC vypnutý, na obrazovce displeje se objeví kontrolka KTRC OFF (vypnuto).

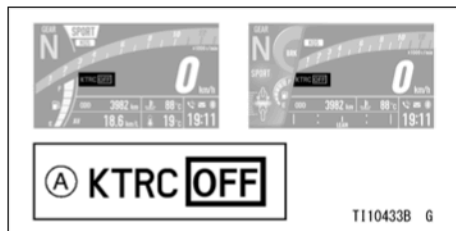

A. Kontrolka KTRC OFF

Integrované režimy jízdy (ZX1002L/T)

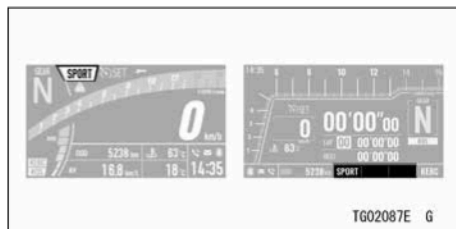

Tento motocykl může změnit své výkonové charakteristiky pouze stisknutím tlačítka. Tento systém má tři různé přednastavené režimy a ty integrálně řídí motor.

SPORT:

Výkonový režim	F
KTRC	1

ROAD:

Výkonový režim	F
KTRC	3

DĚŠŤ:

Výkonový režim	L
KTRC	5

Jak provádět volbu integrovaných režimů jízdy

- Stisknutím a držením horního nebo spodního tlačítka MODE zvolte režim.

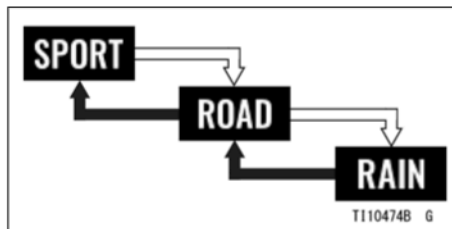

- ➔ : Při stisknutí a držení horního tlačítka MODE bude probíhat opakovaná změna
- ⇨ : Při stisknutí a držení spodního tlačítka MODE bude probíhat opakovaná změna

- Tyto režimy nemohou být přepínány v následujících situacích:
 - Je-li otevřena plynová rukojeť.
 - Je-li používán systém tempomatu.

Režimy RIDER

Kromě tří přednastavených režimů jízdy máte k dispozici čtyři režimy RIDER, které mohou být nastaveny podle vašich preferencí. Dva systémové parametry jsou nastavitelné ručně: Výkonový režim a režim KTRC.

Jak přepnout na režim RIDER

- Povolte režim RIDER v režimu menu. Viz část „Režim menu“ v kapitole „VŠEOBECNÉ INFORMACE“.
- Stiskněte a držte spodní tlačítko MODE, je-li zvolen režim RAIN (děšť).

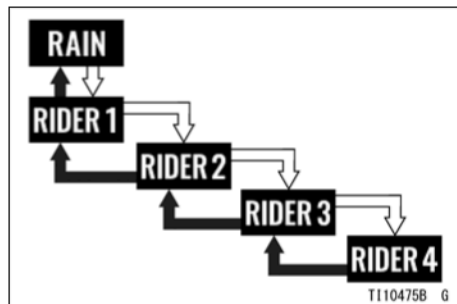

- ➔ : Při stisknutí a držení horního tlačítka MODE bude probíhat opakovaná změna
- ⇨ : Při stisknutí a držení spodního tlačítka MODE bude probíhat opakovaná změna

- Tyto režimy nemohou být přepínány v následujících situacích:
 - Je-li otevřena plynová rukojeť.
 - Je-li používán systém tempomatu.

POZNÁMKA

- Při přepnutí do režimu RIDER se zobrazí parametry KTRC a výkonového režimu jako na obrázku. Na displeji s rozvržením typu 1 se tyto parametry zobrazují na části multifunkčního displeje a na ukazateli teploty chladicí kapaliny.

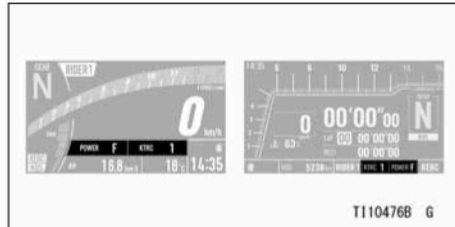

- Stiskněte a držte tlačítko RESET, aby tyto parametry zmizely.
- Chcete-li tyto parametry znovu zobrazit, stiskněte tlačítko SELECT.

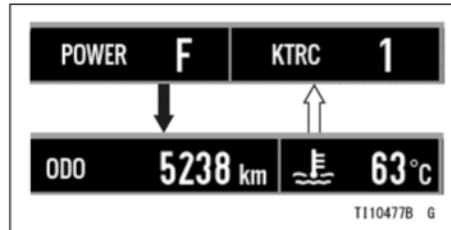

- ➔ : Při stisknutí a držení tlačítka RESET bude probíhat opakovaná změna
- ⇔ : Při stisknutí tlačítka SELECT bude probíhat opakovaná změna

Parametry režimu RIDER

Kombinací výkonového režimu a KTRC jsou k dispozici některá kombinovaná nastavení podle vašich preferencí.

Kombinace každého režimu musí být posuzována podle jízdních schopností a stavu vozovky. Nastavte kombinaci podle následující tabulky.

980 JAK ŘÍDIT MOTOCYKL

Příklady kombinací režimů

	sport		město	Mokro/klužká vozovka		
jízdní režim	F		M	L		
režim KTRC	OFF	1	2	3	4	5

T110478B G

Jak změnit parametry

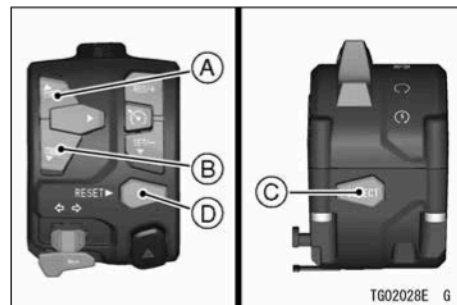

- A. Pohyb zvýrazněné položky
- B. Pohyb zvýrazněné položky
- C. Přesun na další obrazovku (nastavit)
- D. Návrat zpět na předcházející obrazovku (zrušit)

- Zobrazte parametry režimu RIDER.
- Stisknutím tlačítka SELECT přejděte na podrobné nastavení obrazovky.

- Obrazovka nemůže být přepínána v následujících situacích:
 - Je-li otevřena plynová rukojeť.
 - Přesahuje-li rychlost vozidla 5 km/h.

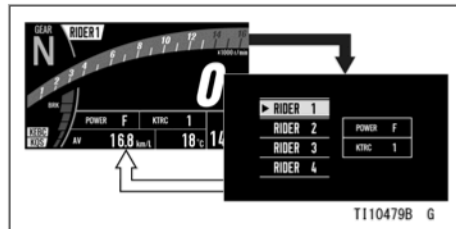

- ➔ : Při stisknutí tlačítka SELECT bude probíhat opakovaná změna
- ⇒ : Při stisknutí tlačítka RESET bude probíhat opakovaná změna
- Pomocí horního nebo spodního tlačítka MODE zvýrazněte režim RIDER, který chcete změnit.
- Stisknete tlačítko SELECT.

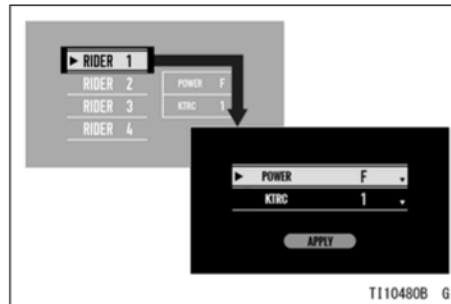

- ➔ : Při stisknutí tlačítka SELECT bude probíhat opakovaná změna
- Zvýrazněte položku „POWER“ (Systém rychlého řazení KQS) pomocí horního nebo spodního tlačítka MODE.
- Stiskněte tlačítko SELECT a zvolte režim pomocí horního nebo spodního tlačítka MODE.

Režim	Charakteristiky
F	Maximální výkon
M	Střední výkon (asi 80 %)
L	Malý výkon (asi 70 %)

982 JAK ŘÍDIT MOTOCYKL

- Stiskněte tlačítko SELECT nebo RESET.

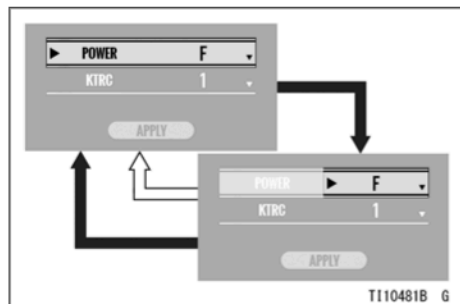

- ➔ : Při stisknutí tlačítka SELECT bude probíhat opakovaná změna
- ⇨ : Při stisknutí tlačítka RESET bude probíhat opakovaná změna

- Stejným způsobem zvolte režim KTRC.

Režim	Úroveň zasahování systému
1	Malá
2	↑
3	Střední
4	↓
5	Velká
Vypnuto	Žádné zasahování

POZNÁMKA

- S vypnutým systémem KTRC opatrně manipulujte s rukojetí plynu, protože prokluz zadního kola nelze ovládat.
- Je-li systém KTRC vypnutý, na obrazovce displeje se objeví kontrolka KTRC OFF (vypnuto).

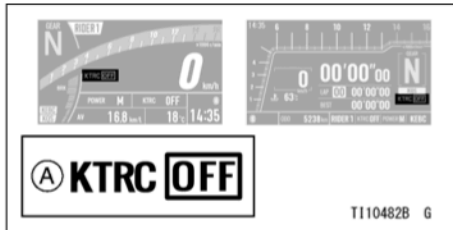

A. Kontrolka KTRC OFF

- Zvýrazněte možnost „APPLY“ a stiskněte tlačítko SELECT, aby bylo umožněno použití všech parametrů.

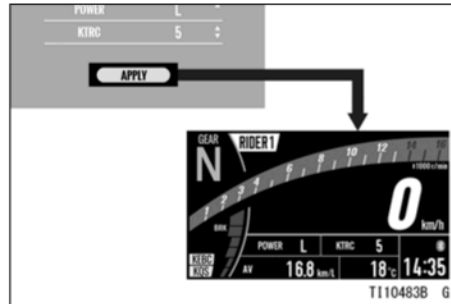

➔ : Při stisknutí tlačítka SELECT bude probíhat opakovaná změna

Integrované režimy jízdy (ZX1002P)

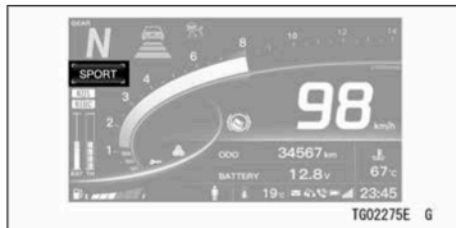

Tento motocykl může změnit své výkonové charakteristiky pouze stisknutím tlačítka. Tento systém má tři různé přednastavené režimy a ty integrálně řídí motor.

SPORT:

Výkonový režim	F
KTRC	1

ROAD

Výkonový režim	F
KTRC	2

DĚŠT:

Výkonový režim	L
KTRC	3

Jak provádět volbu integrovaných režimů jízdy

- Stisknutím a držením horního nebo spodního tlačítka MODE zvolte režim.

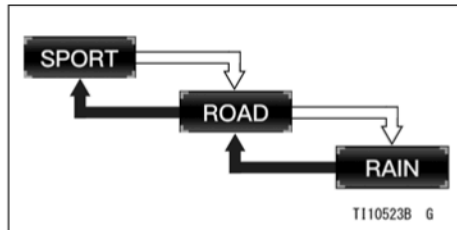

- ➔ : Při stisknutí a držení horního tlačítka MODE bude probíhat opakovaná změna
- ⇔ : Při stisknutí a držení spodního tlačítka MODE bude probíhat opakovaná změna

- Tyto režimy nemohou být přepínány v následujících situacích:
 - Je-li otevřena plynová rukojeť.
 - Je-li používán systém tempomatu.

Režim RIDER

Kromě tří různých režimů jízdy, může být režim RIDER nastaven podle vašich preferencí. Dva systémové parametry jsou nastavitelné ručně: Výkonový režim a režim KTRC.

Jak přepnout na režim RIDER

- Povolte režim RIDER na obrazovce režimu menu. Viz část „Obrazovka režimu menu“ v kapitole „VŠEOBECNÉ INFORMACE“.
- Stiskněte a držte spodní tlačítko MODE, je-li zvolen režim RAIN (déšť).

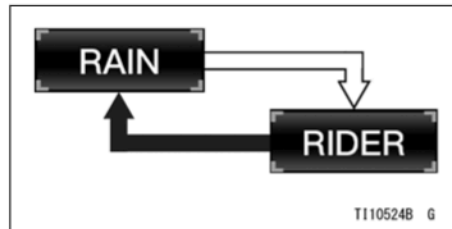

- ➔ : Při stisknutí a držení horního tlačítka MODE bude probíhat opakovaná změna
- ⇔ : Při stisknutí a držení spodního tlačítka MODE bude probíhat opakovaná změna

- Tyto režimy nemohou být přepínány v následujících situacích:
 - Je-li otevřena plynová rukojeť.
 - Je-li používán systém tempomatu.

POZNÁMKA

- Při přepnutí režimu na režim RIDER se parametry režimu RIDER zobrazí jako na uvedeném obrázku. Chcete-li vrátit obrazovku displeje na běžné zobrazení, stiskněte tlačítko RESET.
- Chcete-li zobrazit parametry režimu RIDER, stiskněte a držte tlačítko RESET.

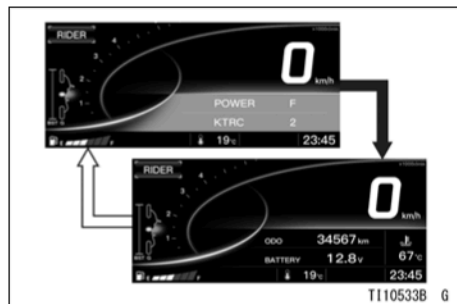

- ➔ : Při stisknutí tlačítka RESET bude probíhat opakovaná změna
- ⇒ : Při stisknutí a držení tlačítka RESET bude probíhat opakovaná změna

Parametry režimu RIDER

Kombinací výkonového režimu a KTRC jsou k dispozici některá kombinovaná nastavení podle vašich preferencí.

Kombinace každého režimu musí být posuzována podle jízdních schopností a stavu vozovky. Nastavte kombinaci podle následující tabulky.

Příklady kombinací režimů

	sport	město	Mokro/klužká vozovka	
jízdní režim	F	M	L	
režim KTRC	OFF	1	2	3

T110179B G

Jak změnit parametry

- Viz část „Obrazovka režimu menu“ v kapitole „VŠEOBECNÉ INFORMACE“.

Integrované režimy jízdy (ZX1002R)



Tento motocykl může změnit své výkonové charakteristiky pouze stisknutím tlačítka. Tento systém má tři různé režimy a tyto režimy integrálně ovládají motor a odpružení.

SPORT:

Výkonový režim	F
KTRC	1
KECS	TVRDÉ

ROAD:

Výkonový režim	F
KTRC	2
KECS	NORMÁLNÍ

DĚŠŤ:

Výkonový režim	L
KTRC	3
KECS	MĚKKÉ

Jak provádět volbu integrovaných režimů jízdy

- Stisknutím a držením horního nebo spodního tlačítka MODE zvolte režim.

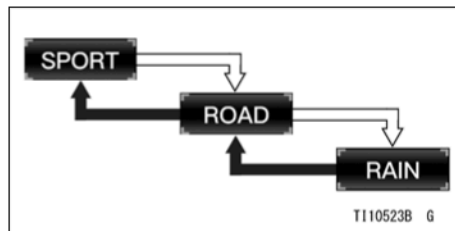

- ➔ : Při stisknutí a držení horního tlačítka MODE bude probíhat opakovaná změna
- ⇨ : Při stisknutí a držení spodního tlačítka MODE bude probíhat opakovaná změna

- Tyto režimy nemohou být přepínány v následujících situacích:
 - Je-li otevřena plynová rukojeť.
 - Je-li používán systém tempomatu.

Režim RIDER

Kromě tří různých režimů jízdy, může být režim RIDER nastaven podle vašich preferencí. Tři parametry systému jsou nastavitelné ručně: Výkonový režim, režim KTRC a režim KECS (tlumení předního a zadního odpružení).

Jak přepnout na režim RIDER

- Povolte režim RIDER na obrazovce režimu menu. Viz část „Obrazovka režimu menu“ v kapitole „VŠEOBECNÉ INFORMACE“.
- Stiskněte a držte spodní tlačítko MODE, je-li zvolen režim RAIN (déšť).

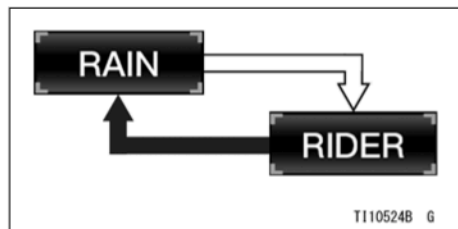

- ➔ : Při stisknutí a držení horního tlačítka MODE bude probíhat opakovaná změna
- ⇨ : Při stisknutí a držení spodního tlačítka MODE bude probíhat opakovaná změna

- Tyto režimy nemohou být přepínány v následujících situacích:
 - Je-li otevřena plynová rukojeť.
 - Je-li používán systém tempomatu.

POZNÁMKA

- Při přepnutí režimu na režim RIDER se parametry režimu RIDER zobrazí jako na uvedeném obrázku. Chcete-li vrátit obrazovku displeje na běžné zobrazení, stiskněte tlačítko RESET.
- Chcete-li zobrazit parametry režimu RIDER, stiskněte a držte tlačítko RESET.

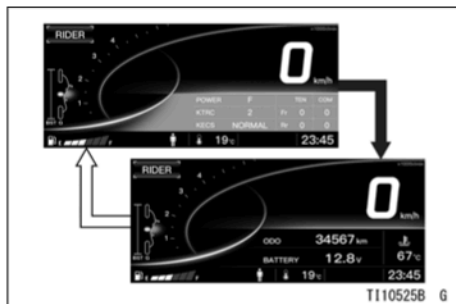

- ➔ : Při stisknutí tlačítka RESET bude probíhat opakovaná změna
- ⇨ : Při stisknutí a držení tlačítka RESET bude probíhat opakovaná změna

Parametry režimu RIDER

Kombinací výkonového režimu, režimu KTRC a režimu KECS jsou k dispozici některá kombinovaná nastavení podle vašich preferencí.

Kombinace každého režimu musí být posuzována podle jízdních schopností a stavu vozovky. Nastavte kombinaci podle následující tabulky.

Příklady kombinací režimů

	sport	město	Mokro/kluzká vozovka
jízdni režim	<i>F</i>	<i>M</i>	<i>L</i>
režim KTRC	<i>OFF</i>	<i>1</i>	<i>2</i> / <i>3</i>
režim KECS	<i>HARD</i>	<i>NORMAL</i>	<i>SOFT</i>

T110332B G

Jak změnit parametry

- Viz část „Obrazovka režimu menu“ v kapitole „VŠEOBECNÉ INFORMACE“.

Elektronicky regulované odpružení Kawasaki (KECS)(KLZ1000D)

V systému KECS můžete upravit nastavení každé tlumičící síly předního a zadního odpružení individuálně. Tento systém navíc dokáže upravit předpětí pružiny zadního tlumiče.

POZNÁMKA

- Předpětí pružiny přední vidlice může být nastaveno seřizovačem na pravé části vidlice (viz část *Systém odpružení* v kapitole *ÚDRŽBA A SERÍZENÍ*).

Režimy předpětí

Nastavitelný rozsah předpětí pružiny zadního tlumiče je od 0 do 35. Tento režim předpětí KECS má tři následující přednastavená nastavení a každá hodnota nastavení je uvedena níže.

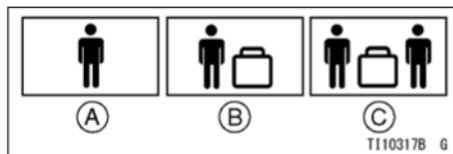

- A. Pouze jezdec: 5
- B. Jezdec a zavazadla: 18
- C. Jezdec, zavazadla a spolujezdec: 30

POZNÁMKA

- *Jedete-li se spolujezdcem bez zavazadel použijte nastavení „Jezdec a zavazadla“.*

Každou hodnotu nastavení můžete jemně upravit podle obrázku (± 5).

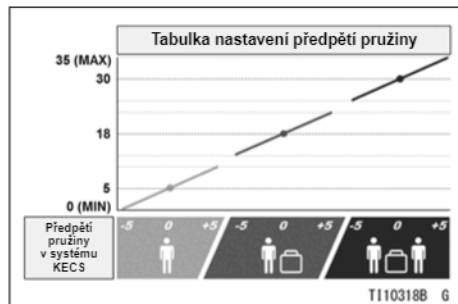

Jak přepnout na režim Preload (předpětí)

- Stiskněte a držte tlačítko PRELOAD na levé rukojeti řídítek. Režimy předpětí se přepínají v následujícím pořadí.

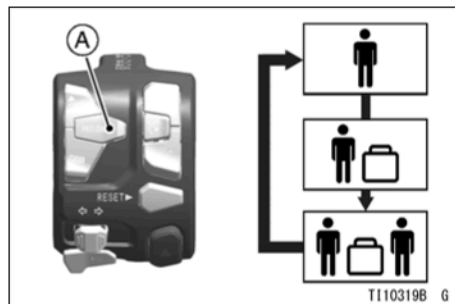

A. Tlačítko PRELOAD

➔ : Při stisknutí a držení tlačítka PRELOAD bude probíhat opakovaná změna

- Tyto režimy nemohou být přepínány v následujících situacích:
 - Je-li otevřena plynová rukojeť.
 - Je-li používán systém tempomatu.

POZNÁMKA

- Abyste zabránili vytváření tepla v pohonu a vybití akumulátoru, neprovádějte opakovaně změnu režimu předpětí.
- Je-li funkce nastavení předpětí pružiny v pohotovostním režimu, na obrazovce

bliká zpráva „KECS WAITING“ (Systém KECS čeká). Jestliže se tato zpráva neobjeví, svěřte kontrolu servisu autorizovaného prodejce Kawasaki.

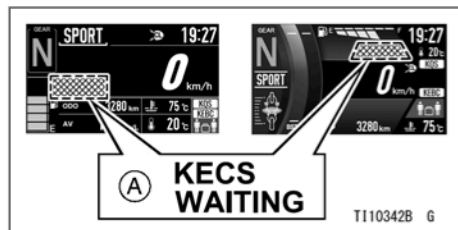

A. Zpráva „KECS WAITING“

Jak upravit nastavení

- Viz část „Režim menu“ v kapitole „VŠEOBECNÉ INFORMACE“.

Tlumičí síly

Tento systém má tři následující nastavení. Tento systém určuje tlumičí síly odskoku a komprese automaticky na základě rychlosti vozidla, zrychlení a zdvihu odpružení.

TVRDÉ:

Toto nastavení je vhodné pro sportovní jízdu nebo velké zatížení.

NORMÁLNÍ:

Toto nastavení je standardní nastavení, které je vylepšeno pro nepravidelnosti na vozovce.

MĚKKÉ:

Toto je nejměkčí nastavení vhodné pro mokré nebo kluzké vozovky.

Elektronicky regulované odpružení Kawasaki (KECS)(ZR1000R)

V systému KECS můžete upravit nastavení každé tlumicí síly předního a zadního odpružení individuálně.

POZNÁMKA

- *Předpětí pružiny můžete nastavit ručně (viz část Systém odpružení v kapitole ÚDRŽBA A SERÍZENÍ).*

Tlumicí síly

Tento systém má tři následující nastavení. Tento systém určuje tlumicí síly odskoku a komprese automaticky na základě rychlosti vozidla, zrychlení a zdvihu odpružení.

TVRDÉ:

Toto nastavení je vhodné pro sportovní jízdu nebo velké zatížení.

NORMÁLNÍ:

Toto nastavení je standardní nastavení, které je vylepšeno pro nepravidelnosti na vozovce.

MĚKKÉ:

Toto je nejměkčí nastavení vhodné pro mokré nebo kluzké vozovky.

Elektronicky regulované odpružení Kawasaki (KECS)(ZX1002R)

V systému KECS můžete upravit nastavení každé tlumicí síly předního a zadního odpružení individuálně. Tento systém navíc dokáže upravit předpětí pružiny zadního tlumiče.

POZNÁMKA

- Předpětí pružiny přední vidlice může být nastaveno seřizovačem na pravé části vidlice (viz část *Systém odpružení* v kapitole *ÚDRŽBA A SEŘÍZENÍ*).

Režimy předpětí

Nastavitelný rozsah předpětí pružiny zadního tlumiče je od 0 do 35. Tento režim předpětí KECS má tři následující přednastavená nastavení a každá hodnota nastavení je uvedena níže.

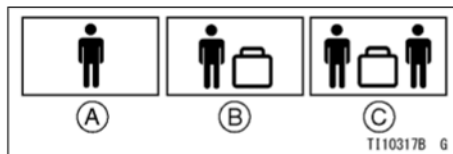

- A. Pouze jezdec: 9
- B. Jezdec a zavazadla: 11
- C. Jezdec, zavazadla a spolujezdec: 25

POZNÁMKA

- *Jedete-li se spolujezdcem bez zavazadel použijte nastavení „Jezdec a zavazadla“.*

Každou hodnotu nastavení můžete jemně upravit podle obrázku (± 5).

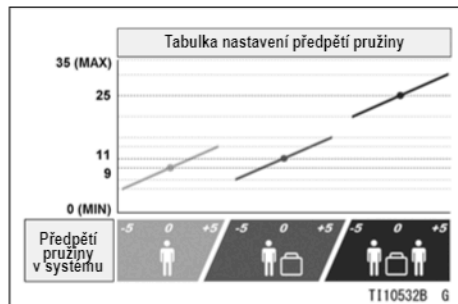

Jak přepnout na režim Preload (předpětí)

- Stiskněte a držte tlačítko PRELOAD na levé rukojeti řídítek. Režimy předpětí se přepínají v následujícím pořadí.

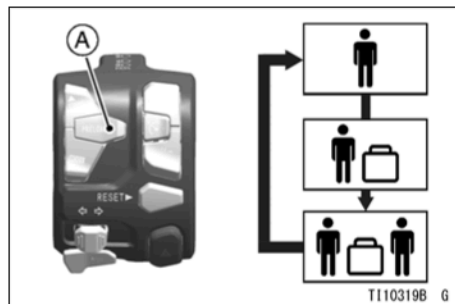

A. Tlačítko PRELOAD

➔ : Při stisknutí a držení tlačítka PRELOAD bude probíhat opakovaná změna

- Tyto režimy nemohou být přepínány v následujících situacích:
 - Je-li otevřena plynová rukojeť.
 - Je-li používán systém tempomatu.

POZNÁMKA

- Abyste zabránili vytváření tepla v pohonu a vybití akumulátoru, neprovádějte opakovaně změnu režimu předpětí.
- Je-li funkce nastavení předpětí pružiny v pohotovostním režimu, na obrazovce

bliká zpráva „KECS WAITING“ (Systém KECS čeká). Jestliže se tato zpráva neobjeví, svěřte kontrolu servisu autorizovaného prodejce Kawasaki.

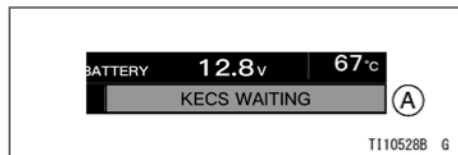

A. Zpráva „KECS WAITING“

Jak upravit nastavení

- Viz část „Obrazovka režimu menu“ v kapitole „VŠEOBECNÉ INFORMACE“.

Tlumič síly

Tento systém má tři následující nastavení. Tento systém určuje tlumič síly odskoku a komprese automaticky na základě rychlosti vozidla, zrychlení a zdvihu odpružení.

TVRDÉ (lepší ovladatelnost):

Toto nastavení je vhodné pro sportovní jízdu nebo velké zatížení.

NORMÁLNÍ (střední úroveň):

Toto nastavení je standardní nastavení, které je vylepšeno pro nepravidelnosti na vozovce.

MĚKKÉ (větší pohodlí):

Toto je nejměkčí nastavení vhodné pro mokré nebo kluzké vozovky.

Systém kontroly trakce Kawasaki (KTRC) (ER650R)

Systém KTRC je inteligentní systém, který vypočítává úroveň prokluzu zadního kola (prokluz kola) při akceleraci a ovládá optimální poměr prokluzu tak, aby vyhovoval podmínkám jízdy. Systém KTRC může přispět ke stabilní jízdě nejen během sportovní jízdy, ale také při jízdě na nerovném nebo kluzkém povrchu vozovky.

Systém KTRC je určen pro použití na veřejných komunikacích. Systém KTRC nemůže reagovat na všechny podmínky. V závislosti na stavu vozovky může být akcelerace opožděná.

VAROVÁNÍ

Systém KTRC nemůže chránit řidiče před všemi možnými riziky a nenahrazuje bezpečný styl jízdy. S funkcí a limity systému KTRC se musí seznámit všichni řidiči. Za přizpůsobení rychlosti jízdy povětrnostním podmínkám, stavu silnice a charakteru provozu stále odpovídá řidič.

Dojde-li v důsledku nadměrného zrychlení ke zvednutí předního kola, systém KTRC bude řídit výkon motoru tak, aby se přední kolo dostalo do kontaktu s povrchem vozovky. V takovém případě mírně uvolněte rukojeť plynu, aby přední kolo zůstalo v kontaktu s povrchem vozovky.

VÁROVÁNÍ

Použití nedoporučených pneumatik může způsobit poruchu nebo nesprávnou funkci systému KTRC. Společnost Kawasaki doporučuje použití standardních pneumatik, které jsou doporučeny pro tento motocykl.

Systém KTRC určuje charakteristiku kontroly trakce pomocí dvou režimů. Systém KTRC může být také vypnutý.

Režim 1:

Systém KTRC nejméně zasahuje uprostřed dvou režimů. Tento režim poskytuje maximální zrychlení pro sportovní jízdu.

Režim 2:

Systém KTRC zasahuje dostatečně včas, aby zabránil protáčení zadního kola, kdykoli je to možné. Tento režim se používá v případech malé přilnavosti.

Nastavení režimu KTRC

- Uvolněte zcela rukojeť plynu.
- Stiskněte tlačítko „SEL“, kontrolka režimu KTRC bliká.

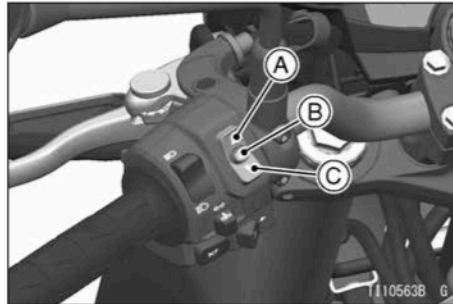

- A. Horní tlačítko
- B. Tlačítko SEL
- C. Spodní tlačítko

- Stisknutím horního nebo spodního tlačítka zvolte režim KTRC. Možnost KTRC OFF může být zvolena pouze v případě, je-li motocykl zastaven.

1000 JAK ŘÍDIT MOTOCYKL

Horní tlačítko:

Režim 2 → Režim 1 → Vypnuto (OFF)

Spodní tlačítko:

Vypnuto (OFF) → Režim 1 → Režim 2

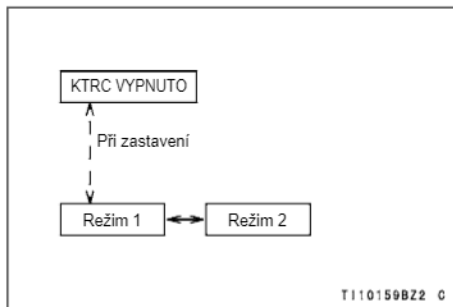

- Stisknete tlačítko SEL.

POZNÁMKA

- Při provádění změny režimu zastavte motocykl.
- Jakmile začne kontrolka režimu KTRC blikat, po uplynutí 30 sekund nebo po přidání plynu tato kontrolka přestane blikat a zvolený režim je pevně nastaven.

- Tento režim lze změnit pouze při úplném uzavření rukojeti plynu.
- Po uvolnění tlačítka se režim zobrazení přepne. Podržíte-li toto tlačítko déle než dvě sekundy, funkce přepínání nefunguje.
- S vypnutým systémem KTRC opatrně manipulujte s rukojetí plynu, protože prokluz zadního kola nelze kontrolovat.

- Zkontrolujte kontrolku režimu KTRC, abyste se ujistili, zda byl tento režim změněn. Je-li aktivována kontrola trakce, zadní kolo začne přerušovat trakci a rozsvítí se kontrolka systému KTRC.

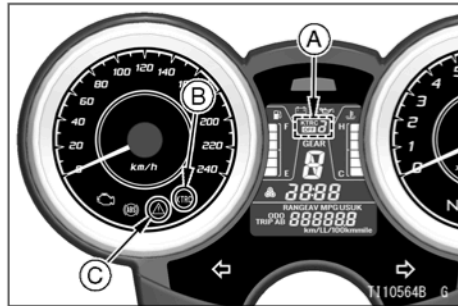

- A. Kontrolka režimu KTRC
 B. Indikátor KTRC (žlutý)
 C. Výstražná kontrolka (žlutá)

Podrobnější informace o výstražné kontrolce, kontrolce režimu KTRC a indikátoru KTRC najdete v části Kontrolky v kapitole VŠEOBECNÉ INFORMACE.

POZNÁMKA

- V režimu KTRC 1-2 je zvolený režim je zachován, i když je spínací skříňka nastavena do polohy vypnuto (OFF), nebo je vybitý nebo vyjmutý akumulátor.
- V režimu KTRC OFF se režim automaticky přepne na 1, kdykoli je spínací skříňka nastavena do polohy vypnuto (OFF). Režim je také automaticky přepnut na 1, je-li spínací skříňka nastavena do polohy zapnuto (ON), nebo je-li vybitý nebo vyjmutý akumulátor.

Systém kontroly trakce Kawasaki (KTRC) (KLZ1000C)

Systém KTRC je inteligentní systém, který vypočítává úroveň prokluzu zadního kola (prokluz kola) při akceleraci a ovládá optimální poměr prokluzu tak, aby vyhovoval podmínkám jízdy. Systém KTRC může přispět ke stabilní jízdě nejen během sportovní jízdy, ale také při jízdě na nerovném nebo kluzkém povrchu vozovky.

1002 JAK ŘÍDIT MOTOCYKL

Systém KTRC je určen pro použití na veřejných komunikacích. Systém KTRC nemůže reagovat na všechny podmínky. V závislosti na stavu vozovky může být akcelerace opožděná.

! VAROVÁNÍ

Systém KTRC nemůže chránit řidiče před všemi možnými riziky a nenahrazuje bezpečný styl jízdy. Uvědomte si, jak systém KTRC funguje a seznamte se s jeho limity. Za přizpůsobení rychlosti jízdy povětrnostním podmínkám, stavu silnice a charakteru provozu stále odpovídá řidič.

! VAROVÁNÍ

Použití nedoporučených pneumatik může způsobit poruchu nebo nesprávnou funkci systému KTRC. Společnost Kawasaki doporučuje použití standardních pneumatik, které jsou doporučeny pro tento motocykl.

Kontrolka KTRC

Kontrolka KTRC bliká, jestliže tento systém pracuje.



A. Indikátor KTRC (žlutý)

Podrobnější informace o výstraze týkající se režimu KTRC najdete v části Kontrolky v kapitole VŠEOBECNÉ INFORMACE.

Režimy KTRC

Systém KTRC určuje charakteristiku kontroly trakce pomocí tří režimů. Systém KTRC může být také vypnutý.

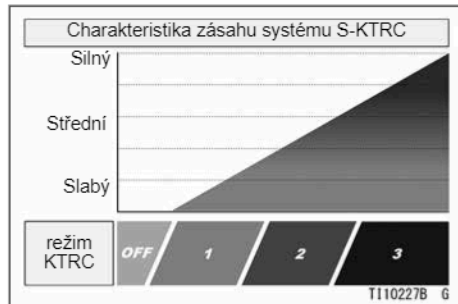

Režim 1:

Systém KTRC nejméně zasahuje uprostřed tří režimů. Tento režim poskytuje maximální zrychlení pro sportovní jízdu.

Režim 2:

Zásah systému KTRC je na střední úrovni mezi režimem 1 a režimem 3.

Režim 3:

Systém KTRC zasahuje dostatečně včas, aby zabránil protáčení zadního kola, kdykoli je to možné. Tento režim se používá v případech malé přilnavosti.

Zvolený režim KTRC se zobrazí na měřicím přístroji.

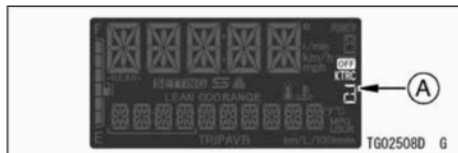

A. Kontrolka režimu KTRC

- Uvolněte zcela rukojeť plynu.
- Stiskněte střední tlačítko na levé rukojeti a držte jej, dokud nezačne kontrolka režimu KTRC blikat.
- Stisknutím středního tlačítka zvolte režim KTRC. Možnost KTRC OFF může být zvolena pouze v případě, je-li motocykl zastaven.

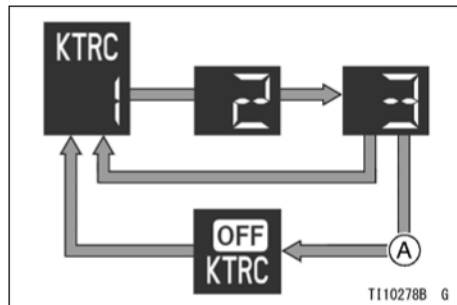

A. Při zastavení

- ⇒ : Při stisknutí středního tlačítka bude probíhat opakovaná změna

POZNÁMKA

- Při provádění změny režimu zastavte motocykl.
- Je-li otevřena škrticí klapka a bliká-li současně kontrolka režimu KTRC, zvolený režim je pevně nastaven.
- S vypnutým systémem KTRC opatrně manipulujte s rukojetí plynu, protože prokluz zadního kola nelze kontrolovat.
- V režimu KTRC OFF se režim automaticky přepne na režim 1, kdykoli je spínací skříňka nastavena do polohy vypnuto.

Režim KTRC a výkonový režim mohou být nastaveny samostatně. Kombinací každého nastavení může jezdec získat různé jízdní pocity. Další podrobnosti o kombinovaném použití režimu KTRC a výkonového režimu najdete v části Kombinace režimu KTRC a výkonového režimu.

KTRC (ZX400P/S, ZR900F/M/P, ZR1000P/R, KLZ1000D/E)

Systém KTRC (kontrola trakce Kawasaki) je inteligentní systém, který vypočítává úroveň prokluzu zadního kola (prokluz kola) při akceleraci a ovládá optimální poměr prokluzu tak, aby vyhovoval podmínkám jízdy. Systém KTRC může přispět ke stabilní jízdě nejen během sportovní jízdy, ale také při jízdě na nerovném nebo kluzkém povrchu vozovky.

Systém KTRC je určen pro použití na veřejných komunikacích. Systém KTRC nemůže reagovat na všechny podmínky.

V závislosti na stavu vozovky může být akcelerace opožděná.



VAROVÁNÍ

Systém KTRC nemůže chránit řidiče před všemi možnými riziky a nenahrazuje bezpečný styl jízdy. S funkcí a limity systému KTRC se musí seznámit všichni řidiči. Za přizpůsobení rychlosti jízdy povětrnostním podmínkám, stavu silnice a charakteru provozu stále odpovídá řidič.

1006 JAK ŘÍDIT MOTOCYKL

Dojde-li v důsledku nadměrného zrychlení ke zvednutí předního kola, systém KTRC bude řídit výkon motoru tak, aby se přední kolo dostalo do kontaktu s povrchem vozovky. V takovém případě mírně uvolněte rukojeť plynu, aby přední kolo zůstalo v kontaktu s povrchem vozovky.

VAROVÁNÍ

Použití nedoporučených pneumatik může způsobit poruchu nebo nesprávnou funkci systému KTRC. Společnost Kawasaki doporučuje použití standardních pneumatik, které jsou doporučeny pro tento motocykl.

Kontrolka KTRC



A. Kontrolka KTRC (žlutá)

Kontrolka KTRC bliká, jestliže tento systém pracuje.

Režimy KTRC

Systém KTRC určuje charakteristiku kontroly trakce pomocí tří režimů. Systém KTRC může být také vypnutý.

Režim 1:

Systém KTRC nejméně zasahuje uprostřed tří režimů. Tento režim poskytuje maximální zrychlení pro sportovní jízdu.

Režim 2:

Zásah systému KTRC je na střední úrovni mezi režimem 1 a režimem 3.

Režim 3:

Systém KTRC zasahuje dostatečně včas, aby zabránil protáčení zadního kola, kdykoli je to možné. Tento režim se používá v případech malé přilnavosti.

Vypnuto (OFF):

Systém KTRC nezasahuje. Manipulujte opatrně s rukojetí plynu, protože prokluz zadního kola nelze ovládat.

Nastavení režimu KTRC (ZR900P)

- Uvolněte zcela rukojeť plynu.
- Stiskněte tlačítko „SEL“, kontrolka režimu KTRC bliká.

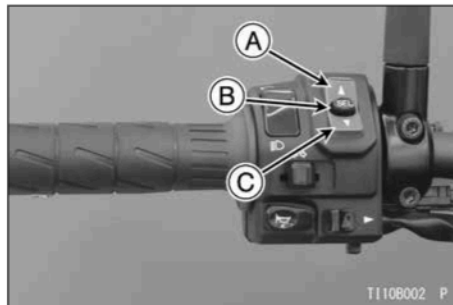

- A. Horní tlačítko
- B. Tlačítko SEL
- C. Spodní tlačítko

- Stisknutím horního nebo spodního tlačítka zvolte režim KTRC. Možnost KTRC OFF může být zvolena pouze v případě, je-li motocykl zastaven.

1008 JAK ŘÍDIT MOTOCYKL

Horní tlačítko:

Režim 3 → Režim 2 → Režim 1 →

Vypnuto (OFF) Spodní tlačítko:

Vypnuto (OFF) → Režim 1 → Režim 2 →
Režim 3

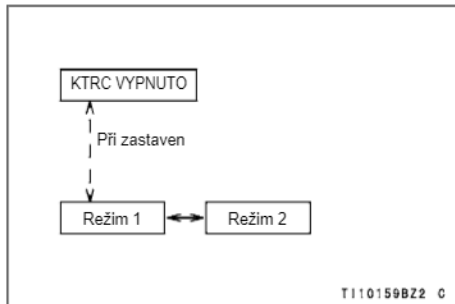

POZNÁMKA

- Při provádění změny režimu zastavte motocykl.
- Jakmile začne kontrolka režimu KTRC blikat, po uplynutí 30 sekund nebo po přidání plynu tato kontrolka přestane

- blikat a zvolený režim je nastaven.
- Tento režim lze změnit pouze při úplném uzavření rukojeti plynu.
- Po uvolnění tlačítka se režim zobrazení přepne. Podržíte-li toto tlačítko déle než dvě sekundy, funkce přepínání nefunguje.
- S vypnutým systémem KTRC opatrně manipulujte s rukojetí plynu, protože prokluz zadního kola nelze kontrolovat.

- Zkontrolujte kontrolku režimu KTRC, abyste se ujistili, zda byl tento režim změněn. Je-li aktivována kontrola trakce, zadní kolo začne přerušovat trakci a rozsvítí se kontrolka systému KTRC.

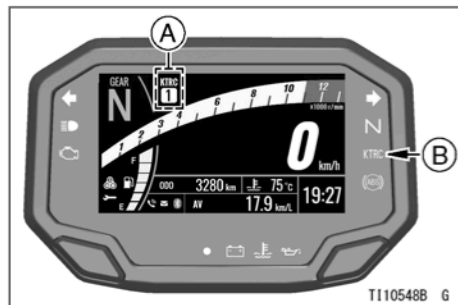

- A. Kontrolka režimu KTRC
 B. Indikátor KTRC (žlutý)

Podrobnější informace o kontrolce režimu KTRC a indikátoru KTRC najdete v části Kontrolky v kapitole VŠEOBECNE INFORMACE.

POZNÁMKA

- V režimu KTRC 1-3 je zvolený režim je zachován, i když je spínací skříňka nastavena do polohy vypnuto (OFF), nebo je-li vybitý nebo vyjmutý akumulátor.
- V režimu KTRC OFF se režim automaticky přepne na 1, kdykoli je spínací skříňka nastavena do polohy vypnuto (OFF). Režim je také automaticky přepnut na 1, je-li spínací skříňka nastavena do polohy zapnuto (ON), nebo je-li vybitý nebo vyjmutý akumulátor.

KTRC (KLE650J)

Systém KTRC (kontrola trakce Kawasaki) je inteligentní systém, který vypočítává úroveň prokluzu zadního kola (prokluz kola) při akceleraci a ovládá optimální poměr prokluzu tak, aby vyhovoval podmínkám jízdy. Systém KTRC může přispět ke stabilní jízdě nejen během sportovní jízdy, ale také při jízdě na nerovném nebo kluzkém povrchu vozovky.

Systém KTRC je určen pro použití na veřejných komunikacích. Systém KTRC

1010 JAK ŘÍDIT MOTOCYKL

nemůže reagovat na všechny podmínky. V závislosti na stavu vozovky může být akcelerace opožděná.

VAROVÁNÍ

Systém KTRC nemůže chránit řidiče před všemi možnými riziky a nenahrazuje bezpečný styl jízdy. S funkcí a limity systému KTRC se musí seznámit všichni řidiči. Za přizpůsobení rychlosti jízdy povětrnostním podmínkám, stavu silnice a charakteru provozu stále odpovídá řidič.

Dojde-li v důsledku nadměrného zrychlení ke zvednutí předního kola, systém KTRC bude řídit výkon motoru tak, aby se přední kolo dostalo do kontaktu s povrchem vozovky. V takovém případě mírně uvolněte rukojeť plynu, aby přední kolo zůstalo v kontaktu s povrchem vozovky.

VAROVÁNÍ

Použití nedoporučených pneumatik může způsobit poruchu nebo nesprávnou funkci systému KTRC. Společnost Kawasaki doporučuje použití standardních pneumatik, které jsou doporučeny pro tento motocykl.

Systém KTRC určuje charakteristiku kontroly trakce pomocí dvou režimů. Systém KTRC může být také vypnutý.

Režim 1:

Systém KTRC nejméně zasahuje uprostřed dvou režimů. Tento režim poskytuje maximální zrychlení pro sportovní jízdu.

Režim 2:

Systém KTRC zasahuje dostatečně včas, aby zabránil protáčení zadního kola, kdykoli je to možné. Tento režim se používá v případech malé přilnavosti.

Nastavení režimu KTRC

- Uvolněte zcela rukojeť plynu.
- Stiskněte tlačítko „SEL“, kontrolka režimu KTRC bliká.

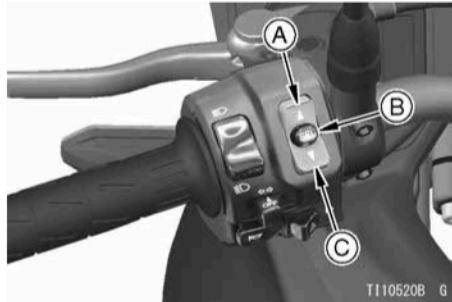

- A. Horní tlačítko
- B. Tlačítko SEL
- C. Spodní tlačítko

- Stisknutím horního nebo spodního tlačítka zvolte režim KTRC. Možnost KTRC OFF může být zvolena pouze v případě, je-li motocykl zastaven.

1012 JAK ŘÍDIT MOTOCYKL

Horní tlačítko:

Režim 2 → Režim 1 → Vypnuto (OFF)

Spodní tlačítko:

Vypnuto (OFF) → Režim 1 → Režim 2

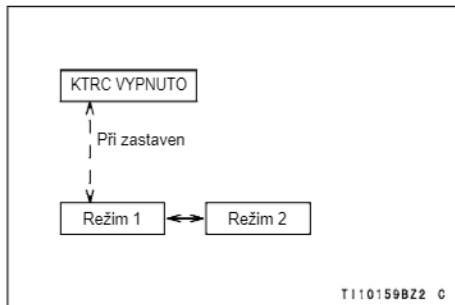

POZNÁMKA

- Při provádění změny režimu zastavte motocykl.
- Jakmile začne kontrolka režimu KTRC blikat, po uplynutí 30 sekund nebo po přidání plynu tato kontrolka přestane blikat a zvolený režim je pevně nastaven.

- Tento režim lze změnit pouze při úplném uzavření rukojeti plynu.
- Po uvolnění tlačítka se režim zobrazení přepne. Podržíte-li toto tlačítko déle než dvě sekundy, funkce přepínání nefunguje.
- S vypnutým systémem KTRC opatrně manipulujte s rukojetí plynu, protože prokluz zadního kola nelze kontrolovat.

- Zkontrolujte kontrolku režimu KTRC, abyste se ujistili, zda byl tento režim změněn. Je-li aktivována kontrola trakce, zadní kolo začne přerušovat trakci a rozsvítí se kontrolka systému KTRC.

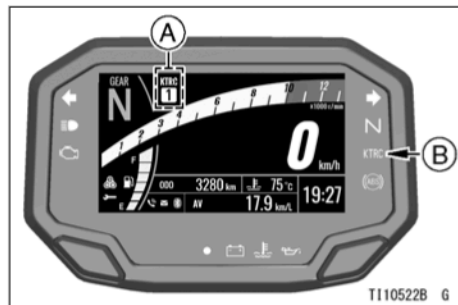

- A. Kontrolka režimu KTRC
 B. Indikátor KTRC (žlutý)

Podrobnější informace o kontrolce režimu KTRC a indikátoru KTRC najdete v části Kontrolky v kapitole VŠEOBECNÉ INFORMACE.

POZNÁMKA

- V režimu KTRC 1-2 je zvolený režim je zachován, i když je spínací skříňka nastavena do polohy vypnuto (OFF), nebo je vybitý nebo vyjmutý akumulátor.
- V režimu KTRC OFF se režim automaticky přepne na 1, kdykoli je spínací skříňka nastavena do polohy vypnuto (OFF). Režim je také automaticky přepnut na 1, je-li spínací skříňka nastavena do polohy zapnuto (ON), nebo je-li vybitý nebo vyjmutý akumulátor.

Systém kontroly trakce Kawasaki (KTRC) (ZR900K/N)

Systém KTRC je inteligentní systém, který vypočítává úroveň prokluzu zadního kola (prokluz kola) při akceleraci a ovládá optimální poměr prokluzu tak, aby vyhovoval podmínkám jízdy. Systém KTRC může přispět ke stabilní jízdě nejen během sportovní jízdy, ale také při jízdě na nerovném nebo kluzkém povrchu vozovky.

1014 JAK ŘÍDIT MOTOCYKL

Systém KTRC je určen pro použití na veřejných komunikacích. Systém KTRC nemůže reagovat na všechny podmínky. V závislosti na stavu vozovky může být akcelerace opožděná.



VAROVÁNÍ

Systém KTRC nemůže chránit řidiče před všemi možnými riziky a nenahrazuje bezpečný styl jízdy. S funkcí a limity systému KTRC se musí seznámit všichni řidiči. Za přizpůsobení rychlosti jízdy povětrnostním podmínkám, stavu silnice a charakteru provozu stále odpovídá řidič.

Dojde-li v důsledku nadměrného zrychlení ke zvednutí předního kola, systém KTRC bude řídit výkon motoru tak, aby se přední kolo dostalo do kontaktu s povrchem vozovky. V takovém případě mírně uvolněte rukojeť plynu, aby přední kolo zůstalo v kontaktu s povrchem vozovky.



VAROVÁNÍ

Použití nedoporučených pneumatik může způsobit poruchu nebo nesprávnou funkci systému KTRC. Společnost Kawasaki doporučuje použití standardních pneumatik, které jsou doporučeny pro tento motocykl.

Systém KTRC určuje charakteristiku kontroly trakce pomocí dvou režimů. Systém KTRC může být také vypnutý.

Režim 1:

Systém KTRC nejméně zasahuje uprostřed dvou režimů. Tento režim poskytuje maximální zrychlení pro sportovní jízdu.

Režim 2:

Systém KTRC zasahuje dostatečně včas, aby zabránil protáčení zadního kola, kdykoli je to možné. Tento režim se používá v případech malé přilnavosti.

Nastavení režimu KTRC

- Uvolněte zcela rukojeť plynu.
- Stiskněte tlačítko „SEL“, kontrolka režimu KTRC bliká.

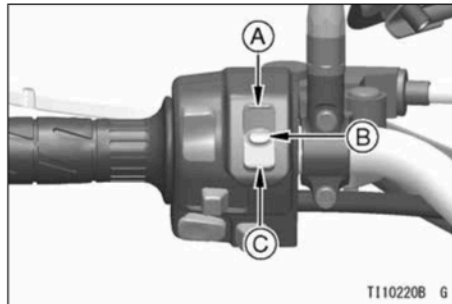

- A. Horní tlačítko
- B. Tlačítko SEL
- C. Spodní tlačítko

- Stisknutím horního nebo spodního tlačítka zvolte režim KTRC. Možnost KTRC OFF může být zvolena pouze v případě, je-li motocykl zastaven.

1016 JAK ŘÍDIT MOTOCYKL

Horní tlačítko:

Režim 2 → Režim 1 → Vypnuto (OFF)

Spodní tlačítko:

Vypnuto (OFF) → Režim 1 → Režim 2

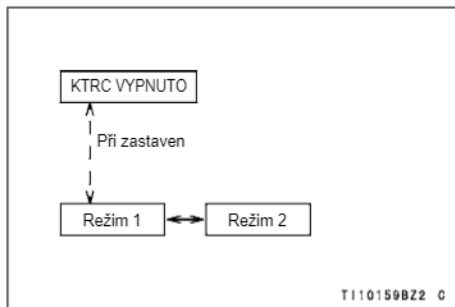

POZNÁMKA

- Při provádění změny režimu zastavte motocykl.
- Jakmile začne kontrolka režimu KTRC blikat, po uplynutí 30 sekund nebo po přidání plynu tato kontrolka přestane blikat a zvolený režim je pevně nastaven.
- Tento režim lze změnit pouze při úplném uzavření rukojeti plynu.
- Po uvolnění tlačítka se režim zobrazí

přepne. Podržíte-li toto tlačítko déle než dvě sekundy, funkce přepínání nefunguje.

- S vypnutým systémem KTRC opatrně manipulujte s rukojetí plynu, protože prokluz zadního kola nelze kontrolovat.
- Zkontrolujte kontrolku režimu KTRC, abyste se ujistili, zda byl tento režim změněn. Je-li aktivována kontrola trakce, zadní kolo začne přerušovat trakci a rozsvítí se kontrolka systému KTRC.

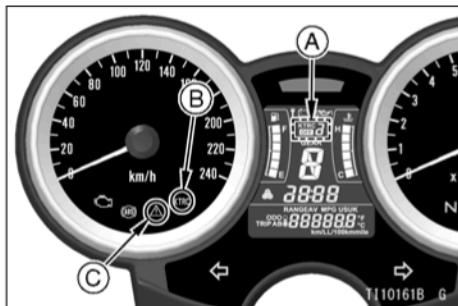



- A. Kontrolka režimu KTRC
- B. Indikátor KTRC (žlutý)
- C. Výstražná kontrolka (žlutá)

Podrobnější informace o výstražné kontrolce, kontrolce režimu KTRC a indikátoru KTRC najdete v části Kontrolky v kapitole VŠEOBECNÉ INFORMACE.

POZNÁMKA

- V režimu KTRC 1-2 je zvolený režim je zachován, i když je spínací skříňka nastavena do polohy , nebo je-li vybitý nebo vyjmutý akumulátor.

- V režimu KTRC OFF se režim automaticky přepne na 1, kdykoli je spínací skříňka nastavena do polohy . Režim je také automaticky přepnut na 1, je-li spínací skříňka nastavena do polohy , je-li vybitý nebo vyjmutý akumulátor.

KTRC (ZX636J)

Systém KTRC (kontrola trakce Kawasaki) je inteligentní systém, který vypočítává úroveň prokluzu zadního kola (prokluz kola) při akceleraci a ovládá optimální poměr prokluzu tak, aby vyhovoval podmínkám jízdy. Systém KTRC může přispět ke stabilní jízdě nejen během sportovní jízdy, ale také při jízdě na nerovném nebo kluzkém povrchu vozovky.

1018 JAK ŘÍDIT MOTOCYKL

Systém KTRC je určen pro použití na veřejných komunikacích. Systém KTRC nemůže reagovat na všechny podmínky. V závislosti na stavu vozovky může být akcelerace opožděná.

VAROVÁNÍ

Systém KTRC nemůže chránit řidiče před všemi možnými riziky a nenahrazuje bezpečný styl jízdy. S funkcí a limity systému KTRC se musí seznámit všichni řidiči. Za přizpůsobení rychlosti jízdy povětrnostním podmínkám, stavu silnice a charakteru provozu stále odpovídá řidič.

Dojde-li v důsledku nadměrného zrychlení ke zvednutí předního kola, systém KTRC bude řídit výkon motoru tak, aby se přední kolo dostalo do kontaktu s povrchem vozovky. V tomto případě mírně uvolněte rukojeť plynu, aby přední kolo zůstalo v kontaktu s povrchem vozovky.

VAROVÁNÍ

Použití nedoporučených pneumatik může způsobit poruchu nebo nesprávnou funkci systému KTRC. Společnost Kawasaki doporučuje použití standardních pneumatik, které jsou doporučeny pro tento motocykl.

Kontrolka KTRC



Kontrolka KTRC bliká, jestliže tento systém pracuje.

Režimy KTRC

Systém KTRC určuje charakteristiku kontroly trakce pomocí tří režimů. Systém KTRC může být také vypnutý.

Režim 1:

Systém KTRC nejméně zasahuje uprostřed tří režimů. Tento režim poskytuje maximální zrychlení pro sportovní jízdu.

Režim 2:

Zásah systému KTRC je na střední úrovni mezi režimem 1 a režimem 3.

Režim 3:

Systém KTRC zasahuje dostatečně včas, aby zabránil protáčení zadního kola, kdykoli je to možné. Tento režim se používá v případech malé přilnavosti.

Vypnuto (OFF):

Systém KTRC nezasahuje. Manipulujte opatrně s rukojetí plynu, protože prokluz zadního kola nelze ovládat.

Systém kontroly trakce Kawasaki (KTRC) (ZX1002L/T)

Systém KTRC je inteligentní systém, který vypočítává úroveň prokluzu zadního kola (prokluz kola) při akceleraci a ovládá optimální poměr prokluzu tak, aby vyhovoval podmínkám jízdy. Systém KTRC může přispět ke stabilní jízdě nejen během sportovní jízdy, ale také při jízdě na nerovném nebo kluzkém povrchu vozovky.

Systém KTRC je určen pro použití na veřejných komunikacích. Systém KTRC nemůže reagovat na všechny podmínky. V závislosti na stavu vozovky může být akcelerace opožděná.

⚠ VAROVÁNÍ

Systém KTRC nemůže chránit řidiče před všemi možnými riziky a nenahrazuje bezpečný styl jízdy. Uvědomte si, jak systém KTRC funguje a seznamte se s jeho limity. Za přizpůsobení rychlosti jízdy povětrnostním podmínkám, stavu silnice a charakteru provozu stále odpovídá řidič.

Dojde-li v důsledku nadměrného zrychlení ke zvednutí předního kola, systém KTRC bude řídit výkon motoru tak, aby se přední kolo dostalo do kontaktu s povrchem vozovky. V takovém případě mírně uvolněte rukojeť plynu, aby přední kolo zůstalo v kontaktu s povrchem vozovky.

⚠ VAROVÁNÍ

Použití nedoporučených pneumatik může způsobit poruchu nebo nesprávnou funkci systému KTRC. Společnost Kawasaki doporučuje použití standardních pneumatik, které jsou doporučeny pro tento motocykl.

Kontrolka KTRC



Kontrolka KTRC bliká, jestliže tento systém pracuje.

Režimy KTRC

Systém KTRC určuje charakteristiku kontroly trakce pomocí pěti režimů. Systém KTRC může být také vypnutý.

Režim 1:

Systém KTRC nejméně zasahuje uprostřed pěti režimů. Tento režim poskytuje maximální zrychlení pro sportovní jízdu.

Režim 5:

Systém KTRC zasahuje dostatečně včas, aby zabránil protáčení zadního kola, kdykoli je to možné. Tento režim se používá v případech malé přilnavosti.

Vypnuto (OFF):

Systém KTRC nezasahuje. Manipulujte opatrně s rukojetí plynu, protože prokluz zadního kola nelze ovládat.

Systém kontroly trakce Kawasaki (KTRC) (ZX1002P/R)

Systém KTRC je inteligentní systém, který vypočítává úroveň prokluzu zadního kola (prokluz kola) při akceleraci a ovládá optimální poměr prokluzu tak, aby vyhovoval podmínkám jízdy. Systém KTRC může přispět ke stabilní jízdě nejen během sportovní jízdy, ale také při jízdě na nerovném nebo kluzkém povrchu vozovky.

Systém KTRC je určen pro použití na veřejných komunikacích. Systém KTRC nemůže reagovat na všechny podmínky. V závislosti na stavu vozovky může být akcelerace opožděná.

⚠ VAROVÁNÍ

Systém KTRC nemůže chránit řidiče před všemi možnými riziky a nenahrazuje bezpečný styl jízdy. S funkcí a limity systému KTRC se musí seznámit všichni řidiči. Za přizpůsobení rychlosti jízdy povětrnostním podmínkám, stavu silnice a charakteru provozu stále odpovídá řidič.

Dojde-li v důsledku nadměrného zrychlení ke zvednutí předního kola, systém KTRC bude řídit výkon motoru tak, aby se přední kolo dostalo do kontaktu s povrchem vozovky. V takovém případě mírně uvolněte rukojeť plynu, aby přední kolo zůstalo v kontaktu s povrchem vozovky.

⚠ VAROVÁNÍ

Použití nedoporučených pneumatik může způsobit poruchu nebo nesprávnou funkci systému KTRC. Společnost Kawasaki doporučuje použití standardních pneumatik, které jsou doporučeny pro tento motocykl.

Kontrolka KTRC

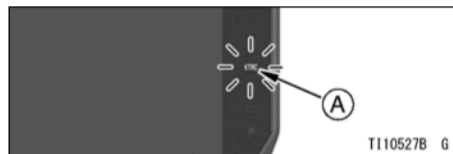

A. Kontrolka KTRC (žlutá)

Kontrolka KTRC bliká, jestliže tento systém pracuje.

Režimy KTRC

Systém KTRC určuje charakteristiku kontroly trakce pomocí tří režimů. Systém KTRC může být také vypnutý.

Režim 1:

Systém KTRC nejméně zasahuje uprostřed tří režimů. Tento režim poskytuje maximální zrychlení pro sportovní jízdu.

Režim 2:

Zásah systému KTRC je na střední úrovni mezi režimem 1 a režimem 3.

Režim 3:

Systém KTRC zasahuje dostatečně včas, aby zabránil protáčení zadního kola, kdykoli je to možné. Tento režim se používá v případech malé přilnavosti.

POZNÁMKA

- S vypnutým systémem KTRC opatrně manipulujte s rukojetí plynu, protože prokluz zadního kola nelze ovládat.
- Je-li systém KTRC vypnutý, na obrazovce se objeví indikátory BSD OFF, FCW OFF a KTRC OFF.



- A. Indikátor BSD OFF
- B. Indikátor FCW OFF
- C. Indikátor KTRC OFF

Režim omezení prokluzování kol při rozjezdu Kawasaki (KLCM) (ZR1000P/R)

Režim KLCM je asistenční systém pro jezdce, který optimalizuje zrychlení

1024 JAK ŘÍDIT MOTOCYKL

rozjezdu elektronickým ovládáním výkonu motoru.

Systém KLCM může být použit na uzavřeném okruhu. Nepoužívejte tento systém při každodenním ježdění.

Nastavení režimu KLCM

- Změňte režim jízdy na SPORT, ROAD nebo RIDER. V režimu RIDER nastavte výkonový režim na F. Viz část Integrované režimy jízdy:
- Stiskněte současně horní tlačítko MODE a tlačítko SELECT a držte je, dokud třikrát nezabliká zpráva KLCM ON.

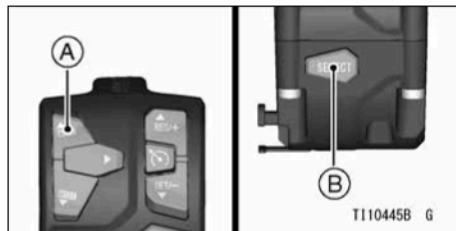

A. Horní tlačítko MODE

B. Tlačítko SELECT

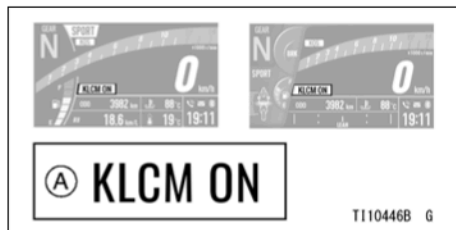

A. Zpráva KLCM ON

Po nastavení režimu KLCM bude zařazení prvního převodového stupně se zastaveným motocyklem aktivovat režim KLCM. I když zcela otočíte rukojetí plynu,

JAK ŘÍDIT MOTOCYKL 1025

omezovač otáček motoru bude udržovat otáčky motoru na hodnotě 6 250 ot./min.

Při startování držte rukojeť plynu zcela otočenou a postupně zapínejte spojku. Po sepnutí spojky bude tento systém ovládat moment motoru, aby bylo dosaženo maximální akcelerace. Režim KLCM přestává pracovat při zařazení 4. převodového stupně.

Následné použití režimu KLCM je z důvodu ochrany motoru omezeno.

Teplota chladicí kapaliny	Omezení
40 °C nebo nižší	Žádné omezení
41–100 °C	Nelze použít 2,5 minuty po posledním použití
101 °C nebo vyšší	Nelze použít

Nelze-li režim KLCM použít, bude zobrazena následující výstražná zpráva.



A. Výstražná zpráva KLCM OFF

VAROVÁNÍ

Režim KLCM je určen pro zkušené jezdce. Před jeho použitím se ujistěte, zda zcela rozumíte jeho vlastnostem. Nikdy nepouštějte prudce spojku, protože byste mohli ztratit kontrolu a havarovat, a navíc může náhlý přenos vysokého výkonu poškodit motor.

Režim omezení prokluzování kol při rozjezdu Kawasaki (KLCM) (ZX1002L/T)

Režim KLCM je asistenční systém pro jezdce, který optimalizuje zrychlení rozjezdu elektronickým ovládáním výkonu motoru.

Systém KLCM může být použit na uzavřeném okruhu. Nepoužívejte tento systém při každodenním ježdění.

Nastavení režimu KLCM

- Změňte režim jízdy. Viz část Integrované režimy jízdy.

POZNÁMKA

- Režim KLCM nemůže být použit v režimu jízdy, který je uveden v tabulce níže.

RAIN
RIDER: Výkon (M, L) KTRC (vypnuto)

- Stiskněte současně horní tlačítko MODE a tlačítko SELECT a držte je, dokud třikrát nezabliká zpráva KLCM ON.

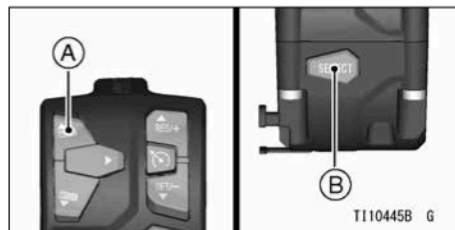

- A. Horní tlačítko MODE
- B. Tlačítko SELECT

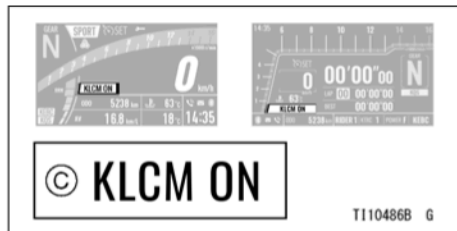

C. Zpráva KLCM ON

POZNÁMKA

- Režim KLCM může být zrušen opětovným provedením výše uvedeného postupu.

Po nastavení režimu KLCM bude zařazení prvního převodového stupně se zastaveným motocyklem aktivovat režim KLCM. I když zcela otočíte rukojeť plynu, omezovač otáček motoru bude udržovat otáčky motoru pod níže uvedenými otáčkami.

REŽIM 1	9 000 ot./min
REŽIM 2 nebo 3	8 000 ot./min

Při startování držte rukojeť plynu zcela otočenou a postupně zapínejte spojku. Po sepnutí spojky bude tento systém ovládat moment motoru, aby bylo dosaženo maximální akcelerace. Režim KLCM je deaktivován při zařazení třetího převodového stupně nebo dosáhne-li rychlost motocyklu 150 km/h.

Následné použití režimu KLCM je z důvodu ochrany motoru omezeno.

Teplota chladicí kapaliny	Omezení
40 °C nebo nižší	Žádné omezení
41–100 °C	Nelze použít 2,5 minuty po posledním použití
101 °C nebo vyšší	Nelze použít

Nelze-li režim KLCM použít, bude zobrazena následující výstražná zpráva.



A. Výstražná zpráva KLCM OFF

⚠ VAROVÁNÍ

Režim KLCM je určen pro zkušené jezdce. Před jeho použitím se ujistěte, zda zcela rozumíte jeho vlastnostem. Nikdy nepouštějte prudce spojku, protože byste mohli ztratit kontrolu a havarovat, a navíc může náhlý přenos vysokého výkonu poškodit motor.

Režimy KLCM

Režim KLCM určuje úroveň zrychlení ze tří režimů.

	Úroveň zrychlení
Režim 1	Velká
Režim 2	Střední
Režim 3	Malá

Režim omezení prokluzování kol při rozjezdu Kawasaki (KLCM) (ZX1002P/R)

Režim KLCM je asistenční systém pro jezdce, který optimalizuje zrychlení rozjezdu elektronickým ovládním výkonu motoru.

Systém KLCM může být použit na uzavřeném okruhu. Nepoužívejte tento systém při každodenním ježdění.

Nastavení režimu KLCM

- Změňte režim jízdy. Viz část Integrované režimy jízdy.

POZNÁMKA

- Režim KLCM nemůže být použit v režimu jízdy, který je uveden v tabulce níže.

RAIN
RIDER: Výkon (M, L) KTRC (vypnuto)

POZNÁMKA

- Režim KLCM nelze použít na obrazovce režimu menu. Může být ovšem použit při zrcadlení mobilního zařízení pomocí aplikace Kawasaki Spin.

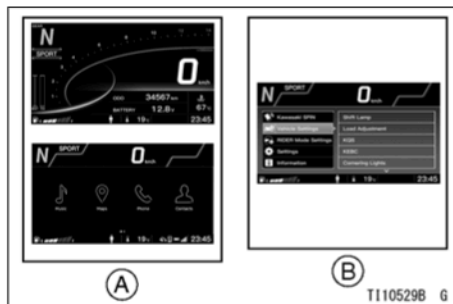

- A. Režim KLCM je k dispozici
- B. Režim KLCM není k dispozici

- Stiskněte současně horní tlačítko MODE a tlačítko Fn a držte je, dokud třikrát nezabliká zpráva KLCM ON.

1030 JAK ŘÍDIT MOTOCYKL

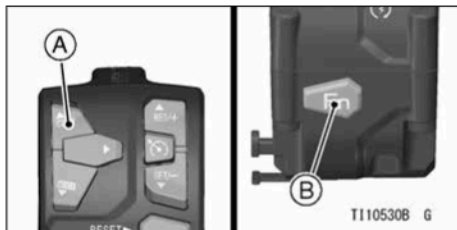

A. Horní tlačítko MODE

B. Tlačítko Fn

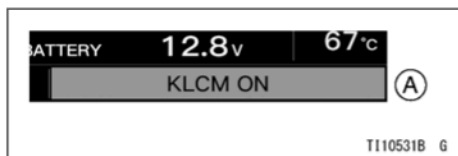

A. Zpráva KLCM ON

Po nastavení režimu KLCM bude zařazení prvního převodového stupně se zastaveným motocyklem aktivovat režim KLCM. I když zcela otočíte rukojeť plynu, omezovač otáček motoru bude udržovat otáčky motoru na hodnotě 6 250 ot./min.

Při startování držte rukojeť plynu zcela

otočenou a postupně zapínejte spojku. Po sepnutí spojky bude tento systém ovládat moment motoru, aby bylo dosaženo maximální akcelerace. Režim KLCM přestává pracovat při zařazení druhého převodového stupně.

Následné použití režimu KLCM je z důvodu ochrany motoru omezeno.

POZNÁMKA

○ I když režim KLCM pracuje, indikátor KTRC se rozsvítí, je-li režim KTRC v provozu.

Teplota chladicí kapaliny	Omezení
40 °C nebo nižší	Žádné omezení
41–100 °C	Nelze použít 2,5 minuty po posledním použití
101 °C nebo vyšší	Nelze použít

Nelze-li režim KLCM použít, bude zobrazena následující zpráva.

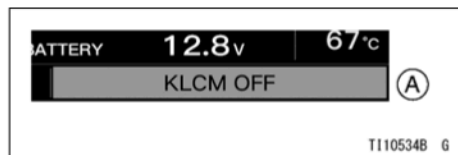

A. Zpráva KLCM OFF

VAROVÁNÍ

Režim KLCM je určen pro zkušené jezdce. Před jeho použitím se ujistěte, zda zcela rozumíte jeho vlastnostem. Nikdy nepouštějte prudce spojku, protože byste mohli ztratit kontrolu a havarovat, a navíc může náhlý přenos vysokého výkonu poškodit motor.

System elektronického ovládání tempomatu (ZR1000P/R)

Tempomat umožňuje motocyklu udržovat rychlost přibližně 32 km/h nebo vyšší, aniž byste museli používat plyn.

POZNÁMKA

- *Systém nepracuje při příliš nízkých otáčkách nebo při zařazení neutrálu, 1. nebo 2. převodového stupně.*
- *Při zařazeném 3. převodovém stupni můžete tempomat používat, překročili rychlost vozidla asi 32 km/h.*
- *Při zařazení 6. převodového stupně je maximální nastavitelná rychlost 200 km/h. Na veřejných komunikacích ovšem dodržujte maximální rychlost pod stanovenými rychlostními limity.*
- *Z důvodu ochrany motoru se nastavitelné otáčky mění v závislosti na zařazeném převodovém stupni.*

**VAROVÁNÍ**

Tempomat může být nebezpečný v situacích, kdy nemůžete jet bezpečně ustálenou rychlostí. Nepoužívejte tempomat při jízdě v hustém nebo proměnlivém provozu, v kopcích nebo při projíždění klikatých silnic, protože by mohlo dojít k nehodě s vážným nebo smrtelným zraněním.

Nastavení tempomatu

- Stiskněte tlačítko tempomatu () na levé rukojeti řídítek. Systém bude aktivován a rozsvítí se kontrolka tempomatu.

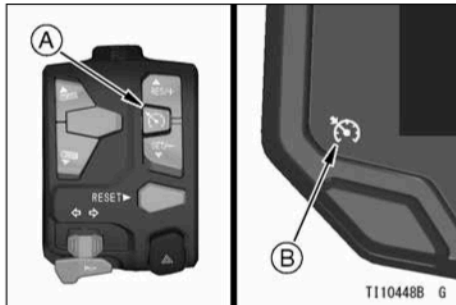

- A. Tlačítko tempomatu ()
 B. Kontrolka tempomatu

- Stiskněte tlačítko SET/- v požadované rychlosti. Systém spustí tempomat při aktuální rychlosti vozidla a na obrazovce displeje se objeví značka „SET“.

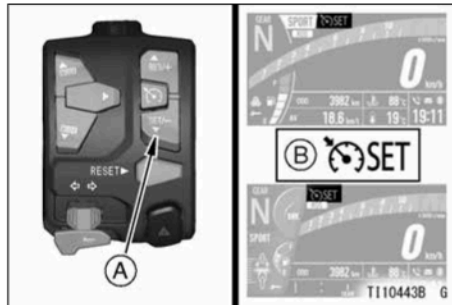

- A. Tlačítko SET/-
 B. Značka SET

Úprava nastavené rychlosti

- Chcete-li nastavenou rychlost zvýšit, stiskněte tlačítko RES/+ a držte jej, dokud vozidlo nedosáhne požadované rychlosti.
- Chcete-li nastavenou rychlost snížit, stiskněte tlačítko SET/- a držte jej, dokud vozidlo nedosáhne požadované rychlosti.



T110444B G

- A. Tlačítko RES/+
- B. Tlačítko SET/-

POZNÁMKA

- Je-li tlačítko RES/+ uvolněno rychle, nastavená rychlost se zvýší o 1,5 km/h od aktuální rychlosti.
- Systém nemusí akceptovat opakované zadávání pomocí tlačítka RES/+, aby bylo zabráněno nadměrnému zvýšení nastavené rychlosti nesprávným ovládním.

- Je-li tlačítko SET/- uvolněno rychle, nastavená rychlost se sníží o 1,5 km/h od aktuální rychlosti.
- Při stisknutí tlačítka RES/+ nebo SET/- bude na obrazovce zobrazena šipka.

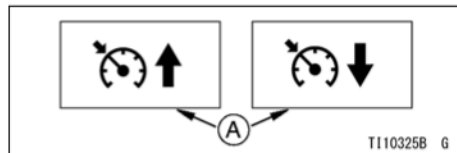

T110325B G

- A. Šipka

POZNÁMKA

- Chcete-li zrychlit dočasně, proveďte zrychlení normálním přidáním plynu. Při návratu na nastavenou rychlost v takovém případě uvolněte plyn bez použití přední a zadní brzdy.

Zrušení nastavené rychlosti

- Nastavená rychlost je dočasně deaktivována za následujících podmínek:
 - Při použití páčky brzdy.
 - Při sešlápnutí brzdového pedálu.
 - Při stisknutí páčky spojky.
 - Při řazení převodových stupňů.
 - Při otočení rukojeti plynu za zavřenou polohu.
- Tempomat se vypne v následujících podmínkách a nastavená rychlost se smaže a nemůže být obnovena:
 - Klesnou-li otáčky motoru pod asi 2 000 ot./min.
 - Klesne-li rychlost vozidla o 15 km/h od nastavené rychlosti.
 - Je-li stisknuto tlačítko tempomatu ().
- Kontrolka tempomatu zhasne.

Obnova nastavené rychlosti

- Stisknete tlačítko RES/+.
- Nastavená rychlost je zobrazena na obrazovce displeje, dokud není dosaženo nastavené rychlosti.



A. Nastavená rychlost

POZNÁMKA

- *Stisknete-li během obnovy nastavené rychlosti tlačítko RES/+ nebo SET/-, nastavená rychlost se obnoví na aktuální rychlost vozidla.*
- Dosáhne-li rychlost vozidla nastavené rychlosti, znovu se objeví kontrolka tempomatu.

Vypnutí tempomatu

- Stiskněte tlačítko tempomatu ().
- Systém bude deaktivován a kontrolka tempomatu zhasne. Bude také smazána nastavená rychlost.

Systém elektronického ovládání tempomatu (ZX1002K)

Tempomat umožňuje motocyklu udržovat rychlost přibližně 30 km/h nebo vyšší, aniž byste museli používat plyn.

POZNÁMKA

- Systém nepracuje při příliš nízkých otáčkách nebo při zařazení neutrálu, 1. nebo 2. převodového stupně.
- Při zařazeném 3. převodovém stupni můžete tempomat používat, překročí-li rychlost vozidla asi 30 km/h.

- Při zařazení 6. převodového stupně je maximální nastavitelná rychlost 143 km/h. Na veřejných komunikacích ovšem dodržujte maximální rychlost pod stanovenými rychlostními limity.
- Z důvodu ochrany motoru se nastavitelné otáčky mění v závislosti na zařazeném převodovém stupni.





VAROVÁNÍ

Tempomat může být nebezpečný v situacích, kdy nemůžete jet bezpečně ustálenou rychlostí. Nepoužívejte tempomat při jízdě v hustém nebo proměnlivém provozu, v kopcích nebo při projíždění klikatých silnic, protože by mohlo dojít k nehodě s vážným nebo smrtelným zraněním.

Nastavení tempomatu

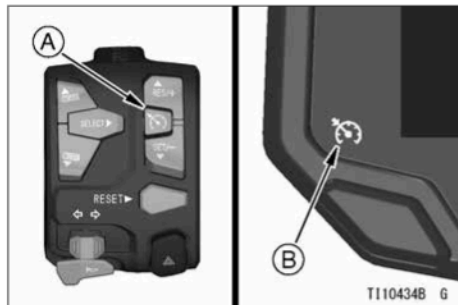
- Stiskněte tlačítko tempomatu () na levé rukojeti řídítek. Systém bude aktivován a rozsvítí se kontrolka tempomatu.



- A. Tlačítko tempomatu ()
 B. Kontrolka tempomatu

- Stiskněte tlačítko SET/- v požadované rychlosti. Systém spustí tempomat při aktuální rychlosti vozidla a na obrazovce displeje se objeví značka „SET“.

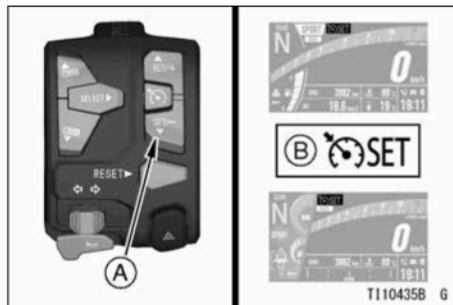

- A. Tlačítko SET/-
 B. Označení SET

Úprava nastavené rychlosti

- Chcete-li nastavenou rychlost zvýšit, stiskněte tlačítko RES/+ a držte jej, dokud vozidlo nedosáhne požadované rychlosti.
- Chcete-li nastavenou rychlost snížit, stiskněte tlačítko SET/- a držte jej, dokud vozidlo nedosáhne požadované rychlosti.

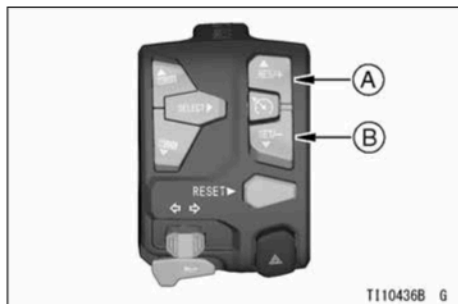

T110436B G

- A. Tlačítko RES/+
- B. Tlačítko SET/-

POZNÁMKA

- Je-li tlačítko RES/+ uvolněno rychle, nastavená rychlost se zvýší o 1,5 km/h od aktuální rychlosti.
- Systém nemusí akceptovat opakované zadávání pomocí tlačítka RES/+, aby bylo zabráněno nadměrnému zvýšení nastavené rychlosti nesprávným ovládním.

- Je-li tlačítko SET/- uvolněno rychle, nastavená rychlost se sníží o 1,5 km/h od aktuální rychlosti.
- Při stisknutí tlačítka RES/+ nebo SET/- bude na obrazovce zobrazena šipka.

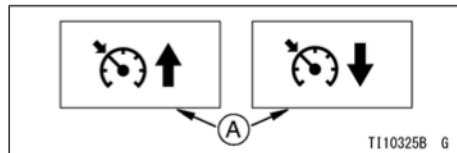

T110325B G

- A. Šipka

POZNÁMKA

- Chcete-li zrychlit dočasně, proveďte zrychlení normálním přidáním plynu. Při návratu na nastavenou rychlost v takovém případě uvolněte plyn bez použití přední a zadní brzdy.

Zrušení nastavené rychlosti

- Nastavená rychlost je dočasně deaktivována za následujících podmínek:
 - Při použití páčky brzdy.
 - Při sešlápnutí brzdového pedálu.
 - Při stisknutí páčky spojky.
 - Při řazení převodových stupňů.
 - Při otočení rukojeti plynu za zavřenou polohu.
- Tempomat se vypne v následujících podmínkách a nastavená rychlost se smaže a nemůže být obnovena:
 - Klesne-li rychlost vozidla pod 30 km/h.
 - Klesne-li rychlost vozidla o 15 km/h od nastavené rychlosti.
 - Je-li stisknuto tlačítko tempomatu ().
- Kontrolka tempomatu zhasne.

Obnova nastavené rychlosti

- Stisknete tlačítko RES/+.
- Nastavená rychlost je zobrazena na obrazovce displeje, dokud není dosaženo nastavené rychlosti.



A. Nastavená rychlost

POZNÁMKA

- Stisknete-li během obnovy nastavené rychlosti tlačítko RES/+ nebo SET/-, nastavená rychlost se obnoví na aktuální rychlost vozidla.
- Dosáhne-li rychlost vozidla nastavené rychlosti, znovu se objeví kontrolka tempomatu.

Vypnutí tempomatu

- Stisknete tlačítko tempomatu ().
- Systém bude deaktivován a kontrolka tempomatu zhasne. Bude také smazána nastavená rychlost.

Systém elektronického ovládání tempomatu (ZX1002L/T)

Tempomat umožňuje motocyklu udržovat rychlost přibližně 32 km/h nebo vyšší, aniž byste museli používat plyn.

POZNÁMKA

- Systém nepracuje při příliš nízkých otáčkách nebo při zařazení neutrálu, 1. nebo 2. převodového stupně.
- Při zařazeném 3. převodovém stupni můžete tempomat používat, překročí-li rychlost vozidla asi 32 km/h.

- Při zařazení 6. převodového stupně je maximální nastavitelná rychlost 200 km/h. Na veřejných komunikacích ovšem dodržujte maximální rychlost pod stanovenými rychlostními limity.
- Z důvodu ochrany motoru se nastavitelné otáčky mění v závislosti na zařazeném převodovém stupni.

**VAROVÁNÍ**

Tempomat může být nebezpečný v situacích, kdy nemůžete jet bezpečně ustálenou rychlostí. Nepoužívejte tempomat při jízdě v hustém nebo proměnlivém provozu, v kopcích nebo při projíždění klikatých silnic, protože by mohlo dojít k nehodě s vážným nebo smrtelným zraněním.

Nastavení tempomatu

- Stisknete tlačítko tempomatu () na levé rukojeti řídítek. Systém bude aktivován a rozsvítí se kontrolka tempomatu.

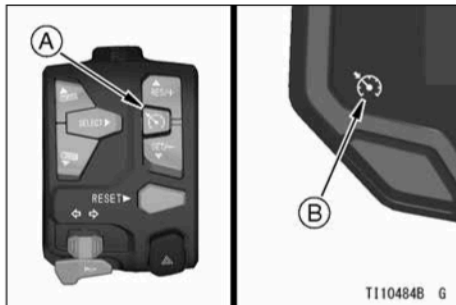

- A. Tlačítko tempomatu ()
 B. Kontrolka tempomatu

- Stiskněte tlačítko SET/- v požadované rychlosti. Systém spustí tempomat při aktuální rychlosti vozidla a na obrazovce displeje se objeví značka „SET“.

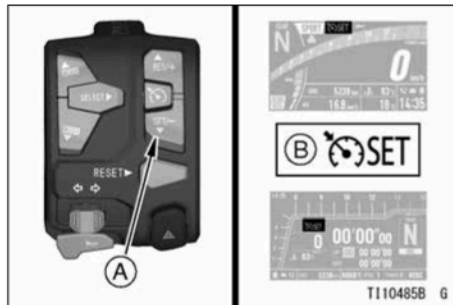

- A. Tlačítko SET/-
 B. Označení SET

Úprava nastavené rychlosti

- Chcete-li nastavenou rychlost zvýšit, stiskněte tlačítko RES/+ a držte jej, dokud vozidlo nedosáhne požadované rychlosti.
- Chcete-li nastavenou rychlost snížit, stiskněte tlačítko SET/- a držte jej, dokud vozidlo nedosáhne požadované rychlosti.



T110444B G

- A. Tlačítko RES/+
- B. Tlačítko SET/-

POZNÁMKA

- Je-li tlačítko RES/+ uvolněno rychle, nastavená rychlost se zvýší o 1,5 km/h od aktuální rychlosti.
- Systém nemusí akceptovat opakované zadávání pomocí tlačítka RES/+, aby bylo zabráněno nadměrnému zvýšení nastavené rychlosti nesprávným ovládním.

- Je-li tlačítko SET/- uvolněno rychle, nastavená rychlost se sníží o 1,5 km/h od aktuální rychlosti.
- Při stisknutí tlačítka RES/+ nebo SET/- na obrazovce zobrazena šipka.

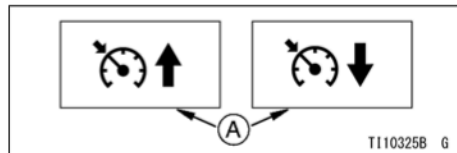

T110325B G

- A. Šipka

POZNÁMKA

- Chcete-li zrychlit dočasně, proveďte zrychlení normálním přidáním plynu. Při návratu na nastavenou rychlost v takovém případě uvolněte plyn bez použití přední a zadní brzdy.

Zrušení nastavené rychlosti

- Nastavená rychlost je dočasně deaktivována za následujících podmínek:
 - Při použití páčky brzdy.
 - Při sešlápnutí brzdového pedálu.
 - Při stisknutí páčky spojky.
 - Při řazení převodových stupňů.
 - Při otočení rukojeti plynu za zavřenou polohu.
- Tempomat se vypne v následujících podmínkách a nastavená rychlost se smaže a nemůže být obnovena:
 - Klesnou-li otáčky motoru pod asi 2 000 ot./min.
 - Klesne-li rychlost vozidla o 15 km/h od nastavené rychlosti.
 - Je-li stisknuto tlačítko tempomatu ().
- Kontrolka tempomatu zhasne.

Obnovení nastavené rychlosti

- Stisknete tlačítko RES/+.
- Nastavená rychlost je zobrazena na obrazovce displeje, dokud není dosaženo nastavené rychlosti.



A. Nastavená rychlost

POZNÁMKA

- *Stisknete-li během obnovení nastavené rychlosti tlačítko RES/+ nebo SET/-, nastavená rychlost se obnoví na aktuální rychlost vozidla.*
- Dosáhne-li rychlost vozidla nastavené rychlosti, znovu se objeví kontrolka tempomatu.

Vypnutí tempomatu

- Stiskněte tlačítko tempomatu ().
- Systém bude deaktivován a kontrolka tempomatu zhasne. Bude také smazána nastavená rychlost.

System elektronického ovládání tempomatu (KLZ1000C)

Tempomat umožňuje motocyklu udržovat rychlost přibližně 35 km/h nebo vyšší, aniž byste museli používat plyn.

POZNÁMKA

- Systém nepracuje při příliš nízkých otáčkách nebo při zařazení neutrálu, 1. nebo 2. převodového stupně.
- Při zařazeném 3. převodovém stupni můžete tempomat používat, překročí-li rychlost vozidla asi 35 km/h.

- Při zařazení 6. převodového stupně je maximální nastavitelná rychlost 150 km/h. Na veřejných komunikacích ovšem dodržujte maximální rychlost pod stanovenými rychlostními limity.
- Z důvodu ochrany motoru se nastavitelné otáčky mění v závislosti na zařazeném převodovém stupni.

**VAROVÁNÍ**

Tempomat může být nebezpečný v situacích, kdy nemůžete jet bezpečně ustálenou rychlostí. Nepoužívejte tempomat při jízdě v hustém nebo proměnlivém provozu, v kopcích nebo při projíždění klikatých silnic, protože by mohlo dojít k nehodě s vážným nebo smrtelným zraněním.

Nastavení tempomatu

- Stiskněte tlačítko tempomatu () na levé rukojeti řídítek.

- Systém bude aktivován a rozsvítí se kontrolka tempomatu.

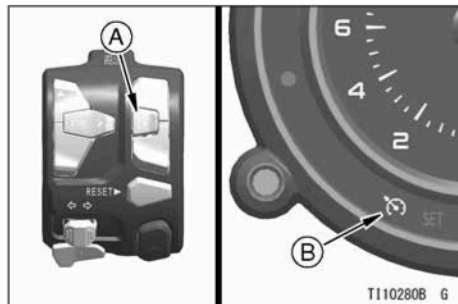

- A. Tlačítko tempomatu ()
 B. Kontrolka tempomatu

- Stiskněte tlačítko SET/- v požadované rychlosti.
- Systém spustí tempomat při aktuální rychlosti vozidla a rozsvítí se kontrolka tempomatu.

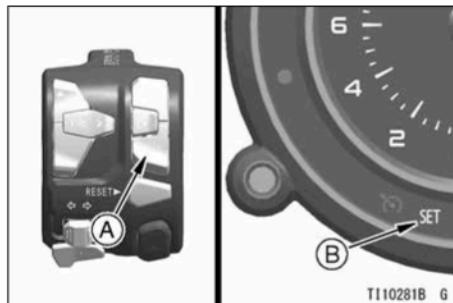

- A. Tlačítko SET/-
 B. Kontrolka tempomatu

Úprava nastavené rychlosti

- Chcete-li nastavenou rychlost zvýšit, stiskněte tlačítko RES/+ a držte jej, dokud vozidlo nedosáhne požadované rychlosti.
- Chcete-li nastavenou rychlost snížit, stiskněte tlačítko SET/- a držte jej, dokud vozidlo nedosáhne požadované rychlosti.

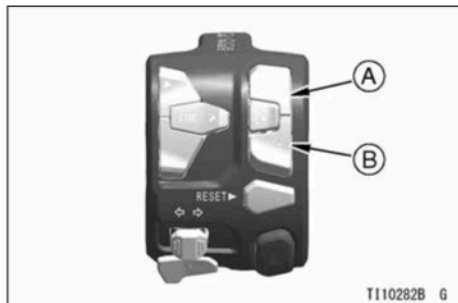

A. Tlačítko RES/+

B. Tlačítko SET/-

POZNÁMKA

- *Je-li tlačítko RES/+ uvolněno rychle, nastavená rychlost se zvýší o 1,5 km/h od aktuální rychlosti.*
- *Je-li tlačítko SET/- uvolněno rychle, nastavená rychlost se sníží o 1,5 km/h od aktuální rychlosti.*

Zrušení nastavené rychlosti

- Nastavená rychlost je dočasně deaktivována za následujících podmínek:
 - Při použití páčky brzdy.
 - Při sešlápnutí brzdového pedálu.
 - Při stisknutí páčky spojky.
 - Při řazení převodových stupňů.
 - Při otočení rukojeti plynu za zavřenou polohu.
- Tempomat se vypne v následujících podmínkách a nastavená rychlost se smaže a nemůže být obnovena:
 - Klesne-li rychlost vozidla pod 35 km/h.
 - Klesne-li rychlost vozidla o 15 km/h od nastavené rychlosti.
 - Je-li stisknuto tlačítko tempomatu ().
- Kontrolka tempomatu zhasne.

Obnovení nastavené rychlosti

- Stisknete tlačítko RES/+.

POZNÁMKA

- *Stisknete-li během obnovení nastavené rychlosti tlačítko RES/+ nebo SET/-, nastavená rychlost se obnoví na aktuální rychlost vozidla.*
- Dosáhne-li rychlost vozidla nastavené rychlosti, znovu se objeví kontrolka tempomatu.

Vypnutí tempomatu

- Stisknete tlačítko tempomatu ().
- Systém bude deaktivován a kontrolka tempomatu zhasne. Bude také smazána nastavená rychlost.

Systém elektronického ovládání tempomatu (KLZ1000D/E)

Tempomat umožňuje motocyklu udržovat rychlost přibližně 35 km/h nebo vyšší, aniž byste museli používat plyn.

POZNÁMKA

- *Systém nepracuje při příliš nízkých otáčkách nebo při zařazení neutrálu, 1. nebo 2. převodového stupně.*
- *Při zařazeném 3. převodovém stupni můžete tempomat používat, překročí-li rychlost vozidla asi 35 km/h.*
- *Při zařazení 6. převodového stupně je maximální nastavitelná rychlost 150 km/h. Na veřejných komunikacích ovšem dodržujte maximální rychlost pod stanovenými rychlostními limity.*
- *Z důvodu ochrany motoru se nastavitelné otáčky mění v závislosti na zařazeném převodovém stupni.*

⚠ VAROVÁNÍ

Tempomat může být nebezpečný v situacích, kdy nemůžete jet bezpečně ustálenou rychlostí. Nepoužívejte tempomat při jízdě v hustém nebo proměnlivém provozu, v kopcích nebo při projíždění klikatých silnic, protože by mohlo dojít k nehodě s vážným nebo smrtelným zraněním.

Nastavení tempomatu

- Stiskněte tlačítko tempomatu () na levé rukojeti řídítek. Systém bude aktivován a rozsvítí se kontrolka tempomatu.

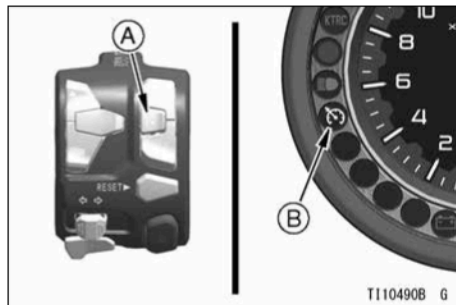

- A. Tlačítko tempomatu ()
 B. Kontrolka tempomatu

- Stiskněte tlačítko SET/- v požadované rychlosti. Systém spustí tempomat při aktuální rychlosti vozidla a na obrazovce displeje se objeví značka „SET“.

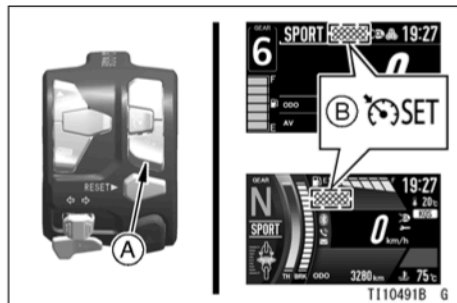

- A. Tlačítko SET/-
B. Označení SET

Úprava nastavené rychlosti

- Chcete-li nastavenou rychlost zvýšit, stiskněte tlačítko RES/+ a držte jej, dokud vozidlo nedosáhne požadované rychlosti.
- Chcete-li nastavenou rychlost snížit, stiskněte tlačítko SET/- a držte jej, dokud vozidlo nedosáhne požadované rychlosti.

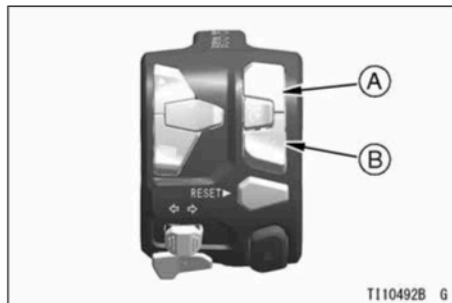

- A. Tlačítko RES/+
B. Tlačítko SET/-

POZNÁMKA

- *Je-li tlačítko RES/+ uvolněno rychle, nastavená rychlost se zvýší o 1,5 km/h od aktuální rychlosti.*
- *Systém nemusí akceptovat opakované zadávání pomocí tlačítka RES/+, aby bylo zabráněno nadměrnému zvýšení nastavené rychlosti nesprávným ovládním.*
- *Je-li tlačítko SET/- uvolněno rychle, nastavená rychlost se sníží o 1,5 km/h od aktuální rychlosti.*

1050 JAK ŘÍDIT MOTOCYKL

- Při stisknutí tlačítka RES/+ nebo SET/- bude na obrazovce zobrazena šipka.

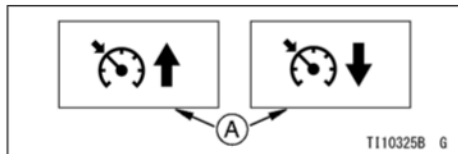

A. Šipka

POZNÁMKA

- Chcete-li zrychlit dočasně, proveďte zrychlení normálním přidáním plynu. Při návratu na nastavenou rychlost v takovém případě uvolněte plyn bez použití přední a zadní brzdy.

Zrušení nastavené rychlosti

- Nastavená rychlost je dočasně deaktivována za následujících podmínek:
 - Při použití páčky brzdy.
 - Při sešlápnutí brzdového pedálu.
 - Při stisknutí páčky spojky.
 - Při řazení převodových stupňů.
 - Při otočení rukojeti plynu za zavřenou polohu.
- Tempomat se vypne v následujících podmínkách a nastavená rychlost se smaže a nemůže být obnovena:
 - Klesne-li rychlost vozidla pod 35 km/h.
 - Klesne-li rychlost vozidla o 15 km/h od nastavené rychlosti.
 - Je-li stisknuto tlačítko tempomatu ().
- Kontrolka tempomatu zhasne.

Obnovení nastavené rychlosti

- Stisknete tlačítko RES/+.
- Nastavená rychlost je zobrazena na obrazovce displeje, dokud není dosaženo nastavené rychlosti.



A. Nastavená rychlost

POZNÁMKA

- *Stisknete-li během obnovení nastavené rychlosti tlačítko RES/+ nebo SET/-, nastavená rychlost se obnoví na aktuální rychlost vozidla.*
- Dosáhne-li rychlost vozidla nastavené rychlosti, znovu se objeví kontrolka tempomatu.

Vypnutí tempomatu

- Stisknete tlačítko tempomatu ().
- Systém bude deaktivován a kontrolka tempomatu zhasne. Bude také smazána nastavená rychlost.

KEBC (ZX1002L/P/R/T)

KEBC je systém pro volbu brzdné síly motoru, který má k dispozici dva režimy.

SVÍTÍ:

Systém KEBC zasahuje, aby snížil brzdou sílu motoru.

Vypnuto (OFF):

Systém KEBC nezasahuje.

Nastavení systému KEBC

- Režim KEBC může být zvolen v režimu menu. Viz část „Režim menu“ v kapitole „VŠEOBECNÉ INFORMACE“.

KQS (ZX636J)

Režim KQS (Kawasaki Quick Shift) umožňuje řazení vyšších převodových stupňů bez použití áčky spojky. Režim KQS není určen pro automatické řazení. Proto musíte být stejně opatrní jako při jízdě s běžným motocyklem bez systému KQS.

POZNÁMKA

- *Systém KQS nefunguje, když je stisknuta páčka spojky.*
- *Systém KQS nepracuje správně, jsou-li otáčky motoru nižší než asi 2 500 ot./min.*
- *Po každém řazení nahoru nebo dolů musí být řadicí páka zcela uvolněna, než bude umožněno další řazení pomocí systému KQS.*

Řazení na vyšší převodové stupně

Během zrychlování vám systém KQS umožňuje přeřazení na vyšší převodové stupně, aniž byste museli používat spojku a pouštět plyn.

POZNÁMKA

- *Funkce řazení na vyšší převodové stupně systému KQS nefunguje, je-li zavřený plyn.*

Nastavení systému KQS

- Uvolněte zcela rukojeť plynu.
- Stiskněte současně tlačítko SELECT a spodní tlačítko a držte je, dokud se neobjeví kontrolka režimu KQS.

JAK ŘÍDIT MOTOCYKL 1053

- Chcete-li režim vypnout, stiskněte současně tlačítko SELECT a spodní tlačítko a držte je, dokud kontrolka režimu KQS nezhasne.

POZNÁMKA

- Při provádění změny režimu zastavte motocykl.

**KQS (ZX400S, ZR1000P/R,
ZX1002K/L/P/R/T,
KLZ1000D/E)**

Systém KQS umožňuje řazení nahoru a dolů bez použití páčky spojky. Režim KQS není určen pro automatické řazení. Proto musíte být stejně opatrní jako při jízdě s běžným motocyklem bez systému KQS.

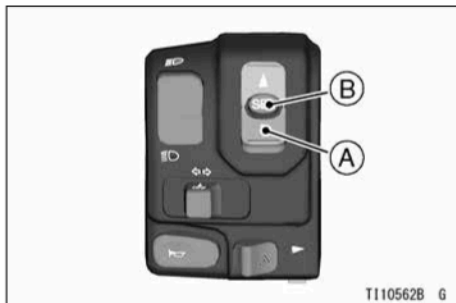

- A. Spodní tlačítko
- B. Tlačítko SELECT

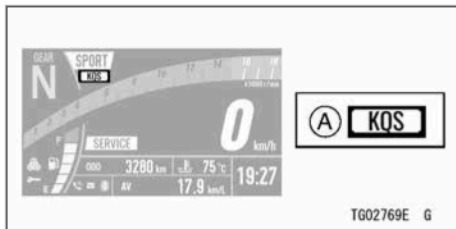

- A. Kontrolka režimu KQS

POZNÁMKA

- *Systém KQS nefunguje, když je stisknuta páčka spojky.*
- *Systém KQS nepracuje správně, jsou-li otáčky motoru nižší než asi 2 500 ot./min nebo 1 600 ot./min (ZX1002P/R).*
- *Po každém řazení nahoru nebo dolů musí být řadicí páka zcela uvolněna, než bude umožněno další řazení pomocí systému KQS.*

Řazení na vyšší převodové stupně

Během zrychlování vám systém KQS umožňuje přefazení na vyšší převodové stupně, aniž byste museli používat spojku a pouštět plyn.

POZNÁMKA

- *Funkce řazení na vyšší převodové stupně systému KQS nefunguje, je-li zavřený plyn.*

Řazení na nižší převodové stupně

Během zpomalování vám systém KQS umožňuje podřazení bez použití spojky.

POZNÁMKA

- *Funkce řazení na nižší převodové stupně systému KQS pracuje pouze v případě, je-li zavřený plyn.*
- *Funkce podřazování systému KQS nefunguje při vysokých otáčkách motoru (v blízkosti červené zóny na otáčkoměru).*

Nastavení systému KQS (mimo model ZX400S)

- Režim KQS může být zapnutý nebo vypnutý v režimu menu. Viz část „Režim menu“ v kapitole „VŠEOBECNÉ INFORMACE“.

Nastavení systému KQS (ZX400S)

- Uvolněte zcela rukojeť plynu.

- Stiskněte současně tlačítko SELECT a spodní tlačítko a držte je, dokud se neobjeví kontrolka režimu KQS.



- A. Spodní tlačítko
- B. Tlačítko SELECT

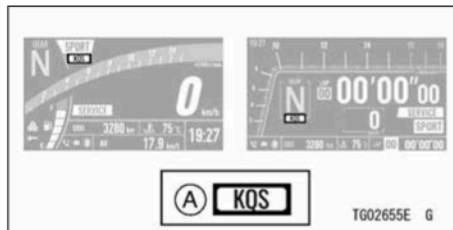

A. Kontrolka režimu KQS

- Chcete-li režim vypnout, stiskněte současně tlačítko SELECT a spodní tlačítko a držte je, dokud kontrolka režimu KQS nezhasne.

POZNÁMKA

- Při provádění změny režimu zastavte motocykl.

Výkonový režim (KLZ1000C)

Výkonový režim určuje charakteristiku výkonu motoru a má dvě nastavení.

Režim F (maximální výkon):

Je dosaženo nejvyššího výstupního výkonu motoru. Jezdec může cítit odezvu motoru na plný plyn.

Režim L (nízký výkon):

Je dosaženo asi 75 % nejvyššího výstupního výkonu motoru. Odezva plynu je mírnější než u režimu F.

Nastavení výkonového režimu

- Uvolněte zcela rukojeť plynu.
- Stiskněte horní tlačítko na levé rukojeti a držte jej, dokud nezačne kontrolka výkonového režimu blikat.
- Stisknutím horního tlačítka zvolte výkonový režim.

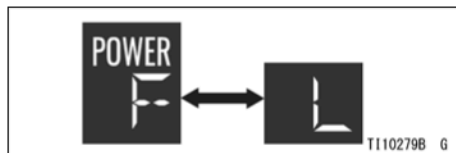

➔ : Při stisknutí horního tlačítka bude probíhat opakovaná změna

POZNÁMKA

- Při provádění změny režimu zastavte motocykl.
- Je-li otevřena škrticí klapka a bliká-li současně kontrolka výkonového režimu, zvolený režim je pevně nastaven.

Výkonový režim (ZX1002L/T)

Výkonový režim určuje charakteristiku výkonu motoru a má tři nastavení.

Režim F (maximální výkon):

Je dosaženo nejvyššího výstupního výkonu motoru. Jezdec může cítit odezvu motoru na plný plyn.

Režim M (střední výkon):

Je dosaženo asi 80 % nejvyššího výstupního výkonu motoru. Odezva plynu je mírnější než u režimu F.

Režim L (nízký výkon):

Je dosaženo asi 70 % nejvyššího výstupního výkonu motoru. Odezva plynu je mírnější než u režimu M.

**Výkonový režim
(ZX400P/S, ZX636J,
ZR900F/M, ZR1000P/R,
KLZ1000D/E, ZX1002P/R)**

Výkonový režim určuje charakteristiku výkonu motoru a má dvě nebo tři nastavení.

Režim F (maximální výkon):

Je dosaženo nejvyššího výstupního výkonu motoru. Jezdec může cítit odezvu motoru na plný plyn.

Režim M (střední výkon) (ZR1000P/R, ZX1002P/R):

Je dosaženo asi 75 % nejvyššího výstupního výkonu motoru. Odezva plynu je mírnější než u režimu F.

Režim L (nízký výkon) (ZX400P/S, ZX636J):

Odezva plynu je mírnější než u režimu F.

Režim L (nízký výkon) (ZR1000P/R, ZX1002P/R):

Je dosaženo asi 50 % nejvyššího výstupního výkonu motoru. Odezva plynu je mírnější než u režimu F nebo M.

1058 JAK ŘÍDIT MOTOCYKL

Režim L (nízký výkon) (KLZ1000D/E, ZX1002K):

Je dosaženo asi 75 % nejvyššího výstupního výkonu motoru. Odezva plynu je mírnější než u režimu F.

Režim L (nízký výkon) (ZR900F/M)

Je dosaženo asi 55 % nejvyššího výstupního výkonu motoru. Odezva plynu je mírnější než u režimu F.

KCMF (KLZ1000C/D/E, ZR1000P/R, ZX1002K/L/P/R/T)

Pomocí zpětné vazby od jednotky IMU (Inertial Measurement Unit), která poskytuje ještě jasnější obraz orientace podvozku v reálném čase, systém KCMF monitoruje parametry motoru a podvozku v celé zatáčce – od nájezdu, přes vrchol zatáčky až po výjezd ze zatáčky – moduluje brzdou sílu a výkon motoru pro usnadnění

hladkého chodu během přechodu z akcelerace na brzdění a zpět, a aby pomáhal jezdcům při sledování zamýšlené stopy v zatáčce. Tato funkce kontroluje následující řídicí systémy: KTRC, KLCM, KECS, KIBS a KEBC.

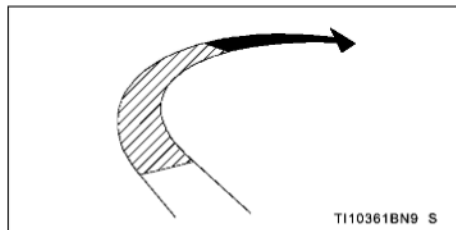

- ⇨ : Rovná vozovka (KTRC/KLCM/KECS)
- ⇨ : od nájezdu do zatáčky do vrcholu zatáčky (KIB-S/KEBC/KECS)
- ➔ : Výjezd ze zatáčky (KTRC/KECS)

IMU

Jednotka IMU (Inertial Measurement Unit) je používána pro analýzu polohy podvozku.

Pomocí informací jednotky IMU mohou být technologie elektronického řízení, kterými je vozidlo vybaveno, ovládány plynuleji.

Přední radar (ZX1002P/R)

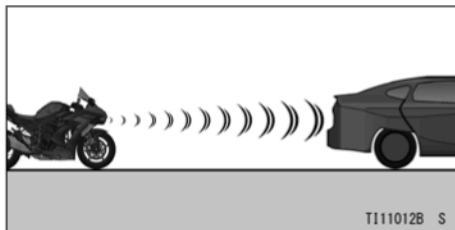

Pomocí předního radaru s milimetrovými vlnami poskytuje toto vozidlo jezdci následující asistenční systémy.

- Adaptivní tempomat (ACC)
- Výstraha před čelní srážkou (FCW)

POZNÁMKA

- *Jezdíte-li v jiných zemích, musíte dodržovat ustanovení pro provoz radarů specifická pro danou zemi. Tento radar musí být deaktivován, nemá-li licenci pro konkrétní zemi a vyžadují-li to ustanovení specifická pro danou zemi.*

Přední radar se nachází za předním krytem.

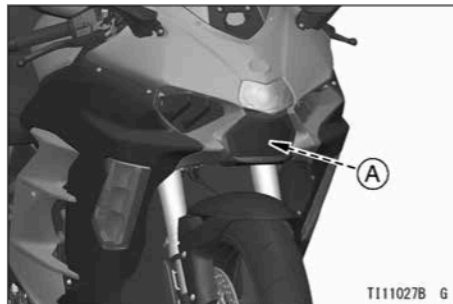

A. Přední snímač radaru

Opatření

Z důvodu zajištění správné funkce systému dodržujte následující.

Udržování čistoty

Neumísťujte cizí předměty v blízkosti předního snímače radaru: Nečistoty, sníh, led, hmyz, doplňky, samolepky (včetně průhledných), hliníkové pásky atd.

POZNÁMKA

○ *Systém nemusí správně pracovat z důvodu přítomnosti cizích předmětů a na měřicích přístrojích se objeví výstražná zpráva. Budou-li tyto cizí předměty odstraněny a nedojde-li tímto způsobem k vyřešení problému, kontaktujte autorizovaného prodejce Kawasaki.*

Vyhnete se otřesům a nárazům

Nepřemísťujte přední snímač radaru silným rázem nebo nárazem.

○ *Dojde-li i jen k nepatrnému posunu, systém může selhat a vozidla nemusí být správně detekována. Máte-li jakékoli obavy, kontaktujte autorizovaného prodejce Kawasaki.*

Neprovádějte žádné úpravy.

Nikdy nerozebírejte místo v blízkosti předního snímače radaru. Toto místo nepokrývejte barvou. Je-li to nutné, kontaktujte autorizovaného prodejce Kawasaki a předejte mu vozidlo.

Tempomat

Tento systém pomáhá regulovat rychlost vozidla a udržovat vzdálenost mezi vozidly v rámci omezení systému.

Tento systém umožňuje motocyklu udržovat rychlost bez používání plynu nebo brzd.

**VAROVÁNÍ**

Nespoléhejte se příliš na tempomat.

- Za jízdu přiměřenou rychlostí a způsob jízdy v každé situaci odpovídá řidič.
- Chcete-li systém správně používat, berte v úvahu technická omezení a specifikace. Přečtěte si pozorně tuto část a část Omezení systému.

**VAROVÁNÍ**

Nepoužívejte adaptivní tempomat v následujících podmínkách, abyste zabránili nehodě:

- Na jiných silnicích než na dálnici.
- Na silnicích se silným provozem.
- Na silnicích s ostrými zatáčkami.
- Na silnicích s prudkými sjezdy, protože nastavená rychlost vozidla může být překročena setrvačností. V takovém případě adaptivní tempomat nepoužije brzdy, aby udržel nastavenou rychlost.
- Na silnicích se zařízením pro výběr mýta nebo s jinými objekty mezi jízdními pruhy nebo na parkovištích nebo zařízeních s průjezdem.

Adaptivní tempomat (ACC) a tempomat (CC)

I když je funkce předního radaru vypnutá, standardní tempomat (CC) je stále k dispozici.

POZNÁMKA

- Na rozdíl od adaptivního tempomatu (ACC) nekontrolujete tempomat (CC) vzdálenost k vozidlu jedoucímu před vámi, a proto je vyžadováno brzdění jezdce.
- Adaptivní tempomat (ACC) a tempomat (CC) lze rozlišit podle zobrazení na obrazovce displeje.

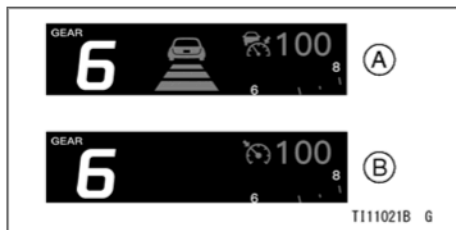

- A. Adaptivní tempomat (ACC)
B. Tempomat (CC)

Jak přepínat mezi adaptivním tempomatem (ACC) a tempomatem (CC)

- Režim adaptivní tempomat (ACC) může být zapnutý a vypnutý na obrazovce režimu menu. Viz část „Obrazovka režimu menu“ v kapitole „VŠEOBECNÉ INFORMACE“.

Provoz systému

- Adaptivní tempomat (ACC) pracuje za podmínek uvedených v následující tabulce.

Adaptivní tempomat (ACC)	Zapnuto (ON)
KTRC	Zapnuto (ON)
Rychlost vozidla	Vyšší než 30 km/h (19 mph)

POZNÁMKA

- Adaptivní tempomat (ACC) je automaticky vypnutý, je-li vypnutý režim KTRC.
- Při zařazeném 6. převodovém stupni je maximální nastavitelná rychlost 160 km/h pro adaptivní tempomat (ACC)

a 200 km/h (124 mph) pro tempomat (CC). Na veřejných komunikacích ovšem dodržujte maximální rychlost pod stanovenými rychlostními limity.

- Z důvodu ochrany motoru reguluje systém otáčky motoru tak, aby při stisknutí tlačítka RES/+ nepřekročily hodnotu 8 000 ot./min. V závislosti na provozních podmínkách mohou otáčky motoru překročit hodnotu 8 000 ot./min.
- Překročí-li otáčky motoru hodnotu 7 500 ot./min., bude zobrazen výstražný symbol.

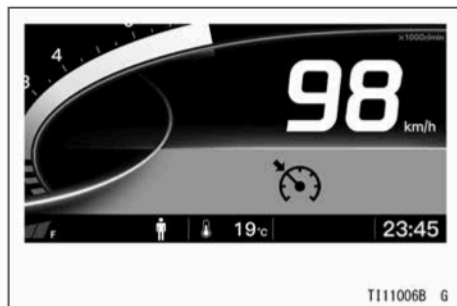

POZNÁMKA

- Zrychlení a zpomalení provedené systémem má omezení, zejména při velkém zatížení. Máte-li pocit, že to nestačí, ovládejte jej ručně.
- Při náklonu do zatáčky je zrychlování a zpomalování regulováno systémem mírněji, aby byla jízda pohodlná.
- Po nastavení spínací skříňky do polohy zapnuto se na několik sekund rozsvítí brzdové světlo z důvodu kontroly systému adaptivního tempomatu (ACC).
- Pro každý převodový stupeň je stanovena minimální rychlost vozidla. Při řazení na vyšší převodové stupně může zrychlit.

1064 JAK ŘÍDIT MOTOCYKL

Minimální rychlost vozidla

Zvolený převodový stupeň	km/h (mph)
1. převodový stupeň	30 (19)
2. převodový stupeň	30 (19)
3. převodový stupeň	40 (25)
4. převodový stupeň	50 (31)
5. převodový stupeň	50 (31)
6. převodový stupeň	60 (37)

Jede-li před vámi vozidlo

Adaptivní tempomat (ACC) monitoruje vozidlo před vámi, které vstoupilo do dosahu adaptivního tempomatu (ACC). Je-li detekováno vozidlo, systém adaptivního tempomatu (ACC) udržuje rychlost nebo zpomaluje nastavenou rychlost vašeho vozidla, aby byla zachována nastavená následující vzdálenost od vozidla před vámi.

Je-li před vámi detekováno vozidlo, ikona se změní na zelenou.

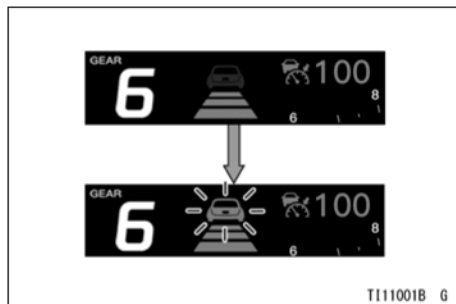

Je-li před vámi detekováno vozidlo, jehož rychlost je nižší než vaše nastavená rychlost, vaše vozidlo začne zpomalovat.

POZNÁMKA

- I když je vzdálenost mezi vaším vozidlem a vozidlem před vámi krátká, v závislosti na situaci vozidla před vámi může adaptivní tempomat (ACC) začít zrychlovat vaše vozidlo.

Nejede-li před vámi žádné vozidlo

Vaše vozidlo udržuje nastavenou rychlost.

Změní-li vozidlo před vámi jízdní pruh, adaptivní tempomat (ACC) zrychlí vaše vozidlo na nastavenou rychlost a potom ji udržuje.

Ovládání v zatáčkách

Při jízdě v zatáčkách se také snižuje rychlost vozidla podle potřeby a cílem funkce je dosáhnout pohodlného úhlu náklonu.

Kromě toho je zpomalování a zrychlování omezováno se zvětšujícím se úhlem náklonu, a proto není jezdec překvapen náhlým brzděním nebo akceleračními manévry. Ovládání v zatáčkách například zabraňuje neočekávanému zrychlení, když se objekt ztratí a zvolená rychlost je příliš vysoká. Objekt se může ztratit, je-li vozidlo vpředu detekováno radarem pouze v omezené míře, projíždí-li zatáčkou.

Požadavek o zásah jezdce

V některých situacích, také z důvodu omezení popsaných později, může systém adaptivního tempomatu (ACC) v případě potřeby vyzvat jezdce k zásahu, i když brzdí nebo zrychluje. Objeví-li se takový požadavek, bude zobrazen výstražný symbol.



K tomu může dojít v následujících případech.

- Nedokáže-li adaptivní tempomat (ACC) včas zabrzdít nebo jinak upravit vzdálenost (například, vjede-li vozidlo náhle do

1066 JAK ŘÍDIT MOTOCYKL

jízdního pruhu nebo pohybuje-li se detekované vozidlo mnohem pomaleji než vozidlo jezdce).

- Je-li dosaženo otáček motoru asi 7 500 ot./min, nebo jsou-li otáčky motoru příliš nízké pro zvolený převodový stupeň. V těchto situacích je vhodné zařazení vyššího/nížšího převodového stupně, pokud to jezdci dovolí jízdní podmínky.

Nastavení adaptivního tempomatu (ACC)

- Povolte adaptivní tempomat (ACC) na obrazovce režimu menu. Viz část „Obrazovka režimu menu“ v kapitole „VŠEOBECNÉ INFORMACE“.

- Stiskněte tlačítko tempomatu () na levé rukojeti řídítek. Systém bude aktivován a rozsvítí se kontrolka tempomatu.

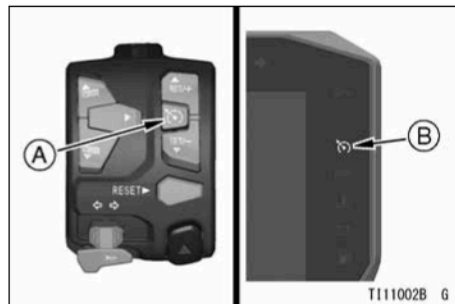

- A. Tlačítko tempomatu
- B. Kontrolka tempomatu

- Stiskněte tlačítko SET/- v požadované rychlosti. Systém spustí tempomat při aktuální rychlosti vozidla.

Úprava nastavené rychlosti

- Chcete-li zvýšit nastavenou rychlost, použijte tlačítko RES/+.

Stisknout a uvolnit	Zvýšení o 1 km/h nebo 1 mph
Stisknout a držet	Zvýšení o 5 km/h nebo 5 mph

- Chcete-li snížit nastavenou rychlost, použijte tlačítko SET/-.

Stisknout a uvolnit	Snížení o 1 km/h nebo 1 mph
Stisknout a držet	Snížení o 5 km/h nebo 5 mph

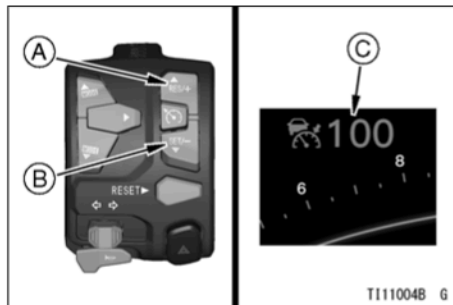

- A. Tlačítko RES/+
 B. Tlačítko SET/-
 C. Nastavená rychlost

POZNÁMKA

- *Chcete-li zrychlit dočasně, proveďte zrychlení normálním přidáním plynu. Při návratu na nastavenou rychlost v takovém případě uvolněte plyn bez použití přední a zadní brzdy.*

Nastavení vzdálenosti vozidla

Při nastavení z obrazovky režimu menu

- Viz část „Obrazovka režimu menu“ v kapitole „VŠEOBECNÉ INFORMACE“.

Při použití tlačítka Fn

- Držte stisknuto tlačítko Fn a stiskněte spodní tlačítko MODE.

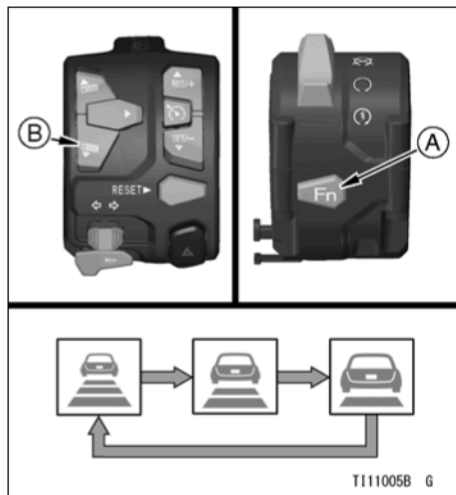

A. Tlačítko Fn

B. Spodní tlačítko MODE

Vypnutí adaptivního tempomatu (ACC)

- Stiskněte tlačítko tempomatu (), aby došlo k jeho vypnutí.

Zrušení nastavené rychlosti

Dočasná deaktivace adaptivního tempomatu (ACC)

Nastavená rychlost je dočasně deaktivována za následujících podmínek.

- Při použití páčky brzdy.
- Při sešlápnutí brzdového pedálu.
- Při stisknutí páčky spojky na několik sekund.
- Při otočení rukojeti plynu za zavřenou polohu.
- Přesáhne-li v případě adaptivního tempomatu (ACC) rychlost vozidla 180 km/h při ručním otevření rukojeti plynu.

Automatická deaktivace adaptivního tempomatu (ACC)

Nastavená rychlost je dočasně deaktivována za následujících podmínek.

- Je-li rychlost vozidla nižší než minimální rychlost vozidla.
- Objeví-li se další faktory. Viz část Omezení systému.

Dojde-li k automatické deaktivaci adaptivního tempomatu (ACC), bude zobrazen výstražný symbol.



Obnovení nastavené rychlosti

- Stisknete tlačítko RES/+.

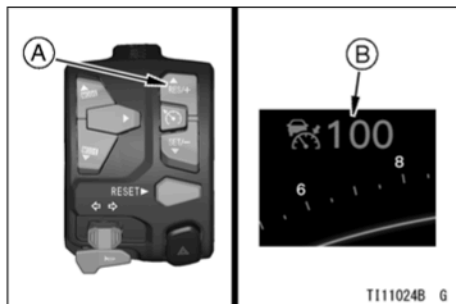

T111024B G

- A. Tlačítko RES/+
B. Nastavená rychlost

POZNÁMKA

- *Dojde k obnově rychlosti, v jaké bylo provedeno zrušení.*

Systém FCW

Jedná se o systém, který jezdce nabádá, aby provedl úhybný manévr, je-li detekována možná čelní srážka. Detekuje-li tento systém možnou čelní srážku, na obrazovce displeje blikají červené výstražné kontrolky a výstražný symbol.



TG02243E G

- A. Výstrahy před čelní srážkou

VAROVÁNÍ

Nespoléhejte se příliš na systém FCW.

- Tento systém pouze varuje před možnou čelní srážkou. Tento systém nevyužívá brzdy, aby bylo zabráněno pádu jezdce, a proto nemůže zabránit srážce nebo zamezit poškození nebo zranění v každé situaci. Vyvarujte se kolizí správným manévrováním: Zabrzděte, změňte jízdní pruhy atd.
- Kromě toho může kvůli omezením systému dojít k nedetekovatelným kolizím, a proto je na jezdci, aby jel vhodnou rychlostí a vhodným způsobem odpovídajícím aktuální situaci.
- Chcete-li systém správně používat, berte v úvahu technická omezení a specifikace. Přečtěte si pozorně tuto část a část Omezení systému.

Provoz systému

- Systém FCW pracuje za podmínek uvedených v následující tabulce.

Systém FCW	Zapnuto (ON)
KTRC	Zapnuto (ON)
Rychlost vozidla	Vyšší než 30 km/h Nižší než 200 km/h

POZNÁMKA

- Systém FCW je automaticky vypnutý, je-li vypnutý režim KTRC.

Nastavení načasování varování

Systém FCW má k dispozici tři nastavení načasování varování.

- Viz část „Obrazovka režimu menu“ v kapitole „VŠEOBECNÉ INFORMACE“.

Jak zapnout a vypnout systém FCW

- Systém FCW může být zapnutý a vypnutý na obrazovce režimu menu. Viz část „Obrazovka režimu menu“ v kapitole „VŠEOBECNÉ INFORMACE“.
- Je-li tento systém deaktivován, na multifunkčním displeji se objeví kontrolka FCW OFF.



Omezení systému

Tyto systémy používající pomocný přední radar nemusí za určitých podmínek a situací správně fungovat. Některé příklady jsou uvedeny níže.

Faktory životního prostředí

- Špatné počasí: silný déšť, mlha, sníh atd.
- Při průjezdu párou nebo kouřem.

POZNÁMKA

- *Jemné částice mohou způsobit rozptyl radaru.*

Faktory týkající se vozovky

- Klikaté nebo zvlňené silnice.

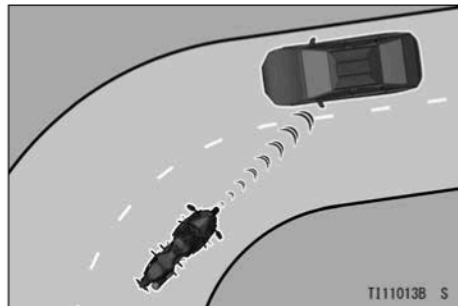

- Silnice se sklonem, který se prudce mění.

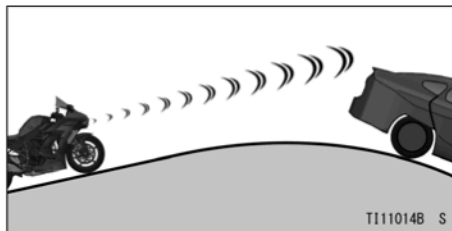

- Silnice s objekty odrážejícími radar: Tunely, úzké železné mosty, garáže atd.

POZNÁMKA

- *Vozidlo nacházející se před vámi může být mimo dosah radaru.*
- *Předměty nebo stavby u silnice mohou být pro vozidlo nesprávně interpretovány.*

Faktory týkající se vozidla

- Vozidlo je nakloněno z důvodu velkého zatížení nebo úpravy odpružení.

1074 JAK ŘÍDIT MOTOCYKL

- Abnormální stav pneumatik nebo kol (nesprávná velikost, nesprávný tlak vzduchu atd.)
- Místo uložení předního snímače radaru je znečištěno (prach, bláto, hmyz atd.).
- Vozidlo po nastartování motoru určitou dobu nejezdilo.
- Silný náraz v blízkosti snímače radaru v důsledku nehody atd.

Faktory týkající se jízdy

- Při střídavé jízdě.
- Při jízdě v bočním pruhu.
- Při předjíždění.
- Při extrémní jízdě: Jízda po zadním kole, jízda po předním kole, náhlé zrychlení/zpomalení atd.

Faktory týkající se situace

- Je-li vozidlo před vámi malé: Jízdní kolo, skútr atd. Také chodec nemusí být detekován.
- Má-li vozidlo před vámi unikátní tvar: Tahač bez návěsu, prázdný nákladní vůz, cisternový vůz atd.

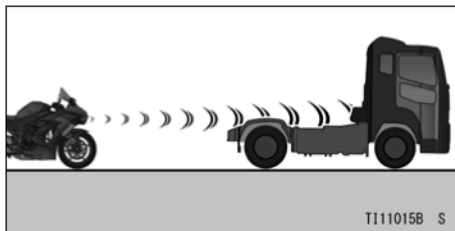

- Nejste-li přímo za vozidlem před vámi.

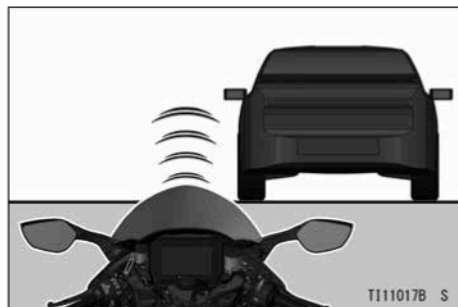

○ Přejede-li před vámi náhle vozidlo nebo zvíře (včetně křižovatky).

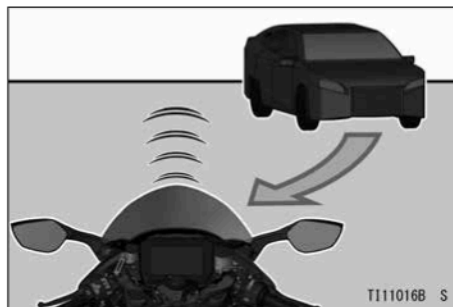

○ A naopak, přejede-li vaše vozidlo náhle před jiným vozidlem.

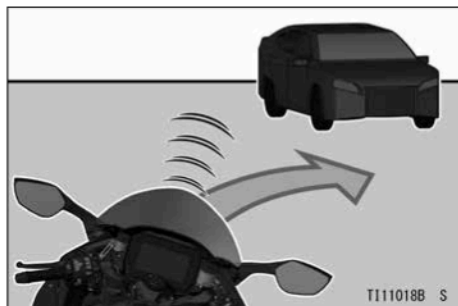

- Je-li vzdálenost mezi vozidly u vozidla před vámi příliš krátká.
- Zařadí-li se vozidlo pomalu do jízdního pruhu a brzdí-li.

Automatické vypnutí

Tyto systémy používající pomocný přední radar se mohou za určitých níže uvedených podmínek vypnout.

- Teplota elektronické řídicí jednotky (ECU) vozidla je vysoká.

- Dlouhodobá jízda na určitých silnicích: Jízda v terénu, horská silnice, křivolaká klikatá cesta.
- V případě abnormálního stavu pneumatik (nesprávný rozměr pneumatiky, defekt pneumatiky atd.).
- Přední snímač radaru je znečištěn (prach, bláto, hmyz atd.).

POZNÁMKA

- *I v tomto případě se na měřicích přístrojích objeví výstražná zpráva, že každý systém nefunguje správně.*
- *Jakmile se podmínky zlepší nebo vyřeší, systém se obnoví.*

Zadní radar (ZX1002P/R)

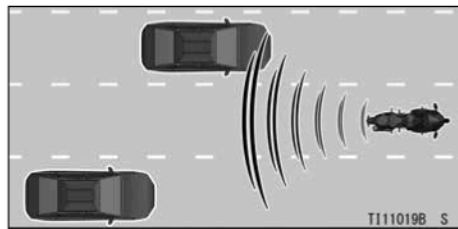

Pomocí zadního radaru s milimetrovými vlnami poskytuje toto vozidlo následující funkci.

- Detekce slepého úhlu (BSD)

POZNÁMKA

- *Jezdíte-li v jiných zemích, musíte dodržovat ustanovení pro provoz radarů specifická pro danou zemi. Tento radar musí být deaktivován, nemá-li licenci pro konkrétní zemi a vyžadují-li to ustanovení specifická pro danou zemi.*

Snímač zadního radaru se nachází za zadním blatníkem.

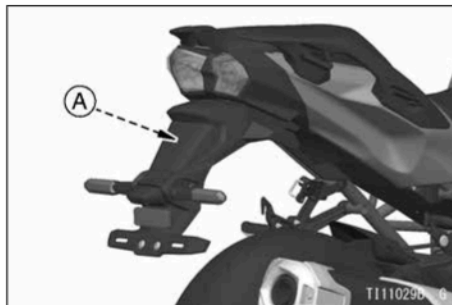

A. Snímač zadního radaru

Opatření

Z důvodu zajištění správné funkce systému dodržujte následující.

Udržování čistoty

Neumísťujte cizí předměty v blízkosti zadního snímače radaru: Nečistoty, sníh, led, hmyz, doplňky, samolepky (včetně průhledných), hliníkové pásky atd.

POZNÁMKA

- *Systém nemusí správně pracovat z důvodu přítomnosti cizích předmětů a na měřicích přístrojích se objeví výstražná zpráva. Budou-li tyto cizí předměty odstraněny a nedojde-li tímto způsobem k vyřešení problému, kontaktujte autorizovaného prodejce Kawasaki.*

Vyhnete se otřesům a nárazům

Nepřemísťujte zadní snímač radaru silným rázem nebo nárazem.

POZNÁMKA

- *Dojde-li i jen k nepatrnému posunu, systém může selhat a vozidla nemusí být správně detekována. Máte-li jakékoli obavy, kontaktujte autorizovaného prodejce Kawasaki.*

Neprovádějte žádné úpravy.

Nikdy nerozebírejte místo v blízkosti zadního snímače radaru. Toto místo nepokryvejte barvou. Je-li to nutné, kontaktujte autorizovaného prodejce Kawasaki a předejte mu vozidlo.

Detekce slepého úhlu (BSD)

Jedná se o systém, který pomáhá při změně jízdního pruhu v rámci omezení systému. Detekuje-li systém vozidlo v určitých zónách sousedících s vaším vozidlem, kontrolka systému BSD vestavěná v pravém nebo levém zpětném zrcátku se rozsvítí nebo bliká.

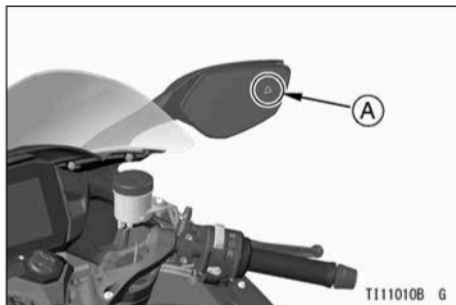

A. Kontrolka systému BSD

VAROVÁNÍ

Nespoléhejte se příliš na systém BSD.

- Tento systém upozorňuje pouze na to, že se v mrtvém úhlu nachází vozidlo, a proto nemůže eliminovat všechna možná nebezpečí.
- Navíc se k vám může přiblížit nebo vás může předjet nedetekované vozidlo kvůli omezením systému, a proto je vhodné potvrzení zrakem. Je na zodpovědnosti jezdce, aby před změnou jízdního pruhu zkontroloval situaci pohledem dozadu.
- Chcete-li systém správně používat, berte v úvahu technická omezení a specifikace. Přečtěte si pozorně tuto část a část Omezení systému.

Provoz systému

- Systém BSD pracuje za podmínek uvedených v následující tabulce.

Detekce slepého úhlu (BSD)	Zapnuto (ON)
KTRC	Zapnuto (ON)
Rychlost vozidla	Vyšší než 22 km/h

POZNÁMKA

- Systém BSD je automaticky vypnutý, je-li vypnutý režim KTRC.
- Po nastavení spínací skříňky do polohy zapnuto se z důvodu kontroly na několik sekund rozsvítí kontrolka systému BSD. Není-li tato kontrolka funkční, svěťte kontrolu autorizovanému prodejci Kawasaki.

Úroveň výstrahy

Tento systém má dvě různé úrovně výstrahy.

Úroveň 1:

- Kontrolka systému BSD svítí.
- Je-li vozidlo uvnitř detekční zóny.

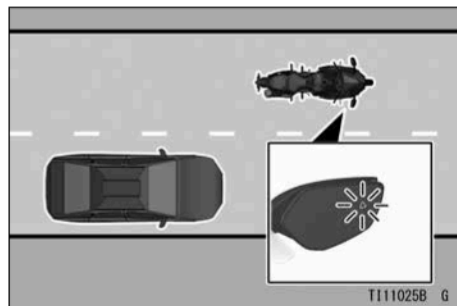
**Úroveň 2:**

- Kontrolka systému BSD bliká.
- Při ovládní spínače směrových světel ve stavu úrovně 1.

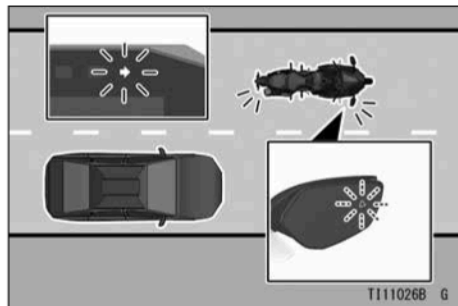

Jak zapnout a vypnout systém BSD

- Systém BSD může být zapnutý a vypnutý na obrazovce režimu menu. Viz část „Obrazovka režimu menu“ v kapitole „VŠEOBECNÉ INFORMACE“.
- Je-li tento systém deaktivován, na multifunkčním displeji se objeví výstražná kontrolka systému BSD.



Omezení systému

Tyto systémy používající pomocný zadní radar nemusí za určitých podmínek a situací správně fungovat. Některé příklady jsou uvedeny níže.

Faktory životního prostředí

- Špatné počasí: silný déšť, mlha, sníh atd.
- Při průjezdu párou nebo kouřem.

POZNÁMKA

- *Jemné částice mohou způsobit rozptyl radaru.*

Faktory týkající se vozovky

- Je-li vozidlo zaparkované ve vedlejším pruhu.
- Klikaté nebo zvlněné silnice.

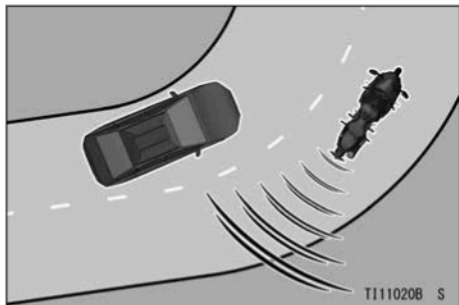

- Silnice se sklonem, který se prudce mění.
- Silnice s objekty odrážejícími radar: Tunely, úzké železné mosty, garáže atd.

POZNÁMKA

- *Vozidlo nacházející v mrtvém úhlu může být mimo dosah radaru.*
- *Předměty nebo stavby u silnice mohou být pro vozidlo nesprávně interpretovány.*

Faktory týkající se vozidla

- Snímač radaru je znečištěn (prach, bláto, hmyz atd.).
- Vozidlo po nastartování motoru určitou dobu nejezdilo.
- Silný náraz v blízkosti snímače radaru v důsledku nehody atd.

Faktory týkající se jízdy

- Při střídavé jízdě.
- Při jízdě v bočním pruhu.
- Při předjíždění.
- Při extrémní jízdě: Jízda po zadním kole, jízda po předním kole, náhlé zrychlení/zpomalení atd.

Faktory týkající se situace

- Je-li vozidlo v detekovaném prostoru malé. Jízdní kolo, skútr atd. Také chodec nemusí být detekován.
- Neočekávané jevy, jako je například stříkající voda, mohou rušit radar.
- Jsou-li pruhy široké, sousední pruh může být mimo detekovatelnou oblast.

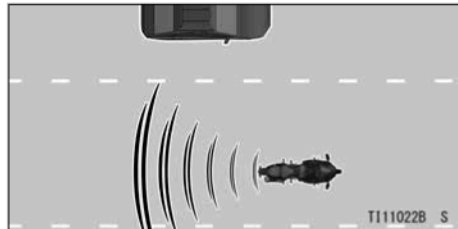

- Přiblíží-li se vozidlo bočně z nesousedícího pruhu.

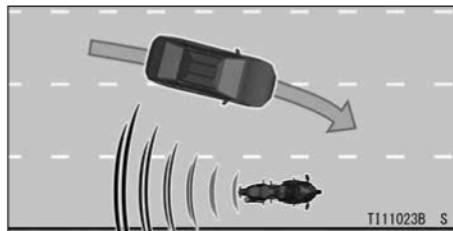

- Blíží-li se k vám více vozidel s krátkou vzdáleností mezi vozidly.
- Při předjíždění s rozdílem rychlosti 4 km/h nebo větším.
- Je-li značný výškový rozdíl mezi vozidlem v detekovatelné oblasti a vaším vozidlem.

System AHB (ZX1002P/R)

System AHB (Auto Hi Beam) využívá snímač kamery k vyhodnocení jasu světél vozidel před vámi, pouličního osvětlení atd., a podle potřeby automaticky přepíná mezi dálkovými a potkávacími světlem.

POZNÁMKA

- *Systém AHB nepracuje vždy v každé situaci. Tento systém je pouze pro asistenci jezdců. Vždy sledujte své okolí a v případě potřeby přepněte potkávací světla ručně.*
- *Dosah a rozpoznávací vzdálenost kamery se liší v závislosti na podmínkách v okolí vašeho vozidla.*

Snímač kamery systému AHB se nachází za krytem kamery.

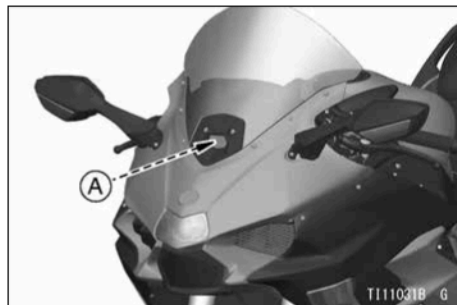

A. Snímač kamery systému AHB

Provoz systému

- Jsou-li splněny všechny položky z následující tabulky, světlomet se automaticky přepne na dálková světla.

JAK ŘÍDIT MOTOCYKL 1085

Barva kontrolky systému AHB se mění následovně. Zelený stav je provozní.

AHB	Zapnuto (ON)
Poloha spínače dálkových a tlumených světel	Dálkové světlo*
Rychlost vozidla	Vyšší než 20 km/h
Okolí vozidla	Tma

* : Systém AHB nepracuje s výjimkou polohy zapnutých dálkových světel. V případě, kdy kontrolka změní barvu.

Je-li režim AHB zapnutý, kontrolka systému AHB svítí.

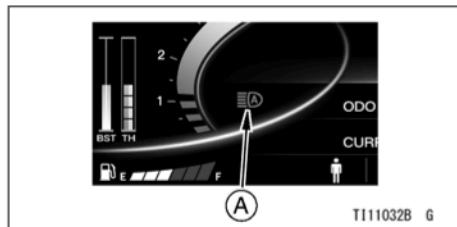

A. Kontrolka systému AHB

Poloha spínače dálkových a tlumených světel	Barva kontrolky
Dálkové světlo	Zelená
Tlumené světlo	Šedá
Světelná houkačka	Šedá

POZNÁMKA

- *Klesne-li rychlost vozidla pod 15 km/h, světlomet se přepne na potkávací světla.*
- *Detekuje-li snímač kamery mlhu, světlomet se přepne na potkávací světla.*
- *Je-li vozidlo nové z továrny nebo je-li vyměněna jednotka AHB, systém nelze nějakou dobu používat ke kalibraci systému a rozsvítí se následující kontrolka.*

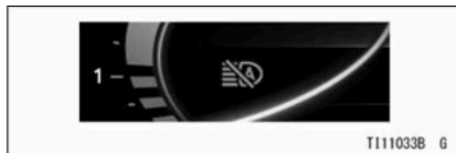

T111033B G

Jak zapnout a vypnout režim AHB

- Chcete-li provést zapnutí nebo vypnutí režimu AHB, přitáhněte a na několik sekund podržte spínač tlumených světel / světelné houkačky ve směru světelné houkačky.
- Po změně režimu AHB se kontrolka systému AHB zapne/vypne.

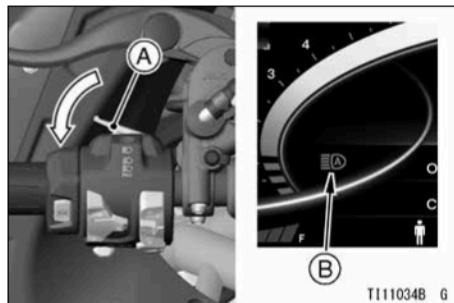

T111034B G

- A. Spínač tlumených světel / světelné houkačky
B. Kontrolka systému AHB

POZNÁMKA

- Systém AHB může být zapnutý a vypnutý na obrazovce režimu menu. Viz část „Obrazovka režimu menu“ v kapitole „VŠEOBECNÉ INFORMACE“.

Opatření

- Udržujte snímač kamery a kryt kamery v blízkosti kamery stále čisté.
- Je-li snímač kamery nebo kryt kamery znečištěný nebo pokrytý kapkami vody, sněhem atd., použijte velké množství vody a jemně je očistěte měkkým hadříkem, abyste je nepoškodili.
- Na žádnou část krytu kamery nenalepujte žádný předmět, nálepku nebo fólii.
- Nedotýkejte se objektivu kamery.
- Nepoužívejte jiný než originální kryt kamery.

Dostane-li snímač kamery silný náraz nebo je-li nutná oprava prostoru v blízkosti snímače kamery, kontaktujte autorizovaného prodejce Kawasaki.

Omezení systému

Systém AHB nemusí za určitých podmínek a situací správně pracovat. Některé příklady jsou uvedeny níže.

Zobrazí-li se výstraha systému AHB, zaparkujte vozidlo na bezpečném místě a očistěte přední kryt. Pokud výstraha po vyčištění předního krytu nezmizí a po krátké jízdě nezmizí, kontaktujte autorizovaného prodejce Kawasaki.

Faktory životního prostředí

- Špatné počasí: silný déšť, mlha, sníh, námraza na předním krytu atd.
- Při průjezdu párou nebo kouřem.

Faktory týkající se vozovky

- Osvětlují-li silnici před vámi okolní světelné zdroje, jako jsou pouliční osvětlení, elektrické billboardy a semaforey.
- Jestliže se neustále mění úroveň jasu silnice před vámi.
- Klikaté nebo zvlněné silnice.
- Odráží-li dopravní značka, zrcátko nebo jiný reflexní předmět před vámi silné světlo směrem k vozidlu.
- Silnice se sklonem, který se prudce mění.

Faktory týkající se vozidla

- Vozidlo je nakloněno z důvodu velkého zatížení jeho zadní části.
- Snímač kamery nebo okolí snímače kamery je znečištěno (prach, bláto, hmyz atd.).
- Snímač kamery je vystaven příliš vysoké nebo nízké teplotě.

Faktory týkající se jízdy

- Při extrémní jízdě: Jízda po zadním kole, jízda po předním kole, náhlé zrychlení/zpomalení atd.

Faktory týkající se situace

Za určitých níže uvedených situací nemusí tento systém správně detekovat vozidlo.

V případě, kdy vám automatické přepínání světel nevyhovuje, přepněte světlomety ručně.

- Jas světel předjíždějícího nebo protijedoucího vozidla je intenzivní nebo slabý.
- Náhle se před vámi objeví vozidlo nebo vozidlo před vámi není ve vašem směru před vámi nebo není protijedoucím vozidlem.
- Jsou-li protijedoucí vozidla skryta pod stromy na okraji silnice nebo za středními pásy.

- Je-li objekt ve vašem směru nebo protijedoucí objekt chodec, jízdní kolo, skútr nebo jiné malé vozidlo.

Dočasné snížení citlivosti snímače

Citlivost snímače kamery může být dočasně snížena.

Jak provést nastavení

- Nastavte spínací skříňku do polohy zapnuto, zatímco je spínač tlumených světel / světelné houkačky tlačěn ve směru světelné houkačky.
- Držte spínač tlumených světel / světelné houkačky, dokud bliká kontrolka AHB (asi 20 sekund).
- Do 3 sekund potom přepněte spínač tlumených světel / světelné houkačky do polohy dálkových světel.

POZNÁMKA

- *Je-li citlivost snímače kamery dočasně snížena, kontrolka AHB bliká zeleně.*

Jak provést zrušení

- Použijte spínač tlumených světel / světelné houkačky a několik sekund jej podržte v poloze světelné houkačky.
- Je-li spínací skříňka nastavena do polohy vypnuto.

System VHA (ZX1002P/R)

System VHA (Vehicle Hold Assist) je asistenční systém pro jezdce, který aktivuje brzdy při rozjezdu do kopce.

POZNÁMKA

- *System VHA nelze použít jako parkovací brzdu.*
- System VHA pracuje za podmínek uvedených v následující tabulce.

1090 JAK ŘÍDIT MOTOCYKL

Úhel náklonu (směrem do svahu nebo dolů)	Méně než 30 %
Boční stojan	Nahore

- Chcete-li systém VHA aktivovat, zabrzdíte řádně přední nebo zadní brzdu. Systém bude aktivován a rozsvítí se kontrolka systému VHA.

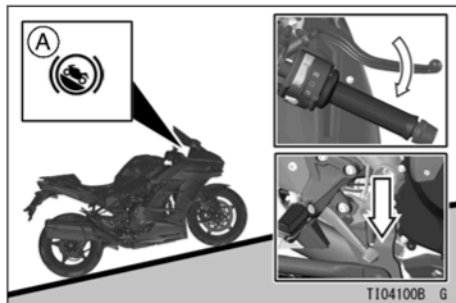

A. Kontrolka systému VHA

Jak provést uvolnění

- Jakmile se vozidlo začne pohybovat.
- Je-li páčka přední brzdy stisknuta a uvolněna do 1 sekundy.
- Je-li sklopen dolů boční stojan.
- Jakmile uplyne 10 minut po aktivaci tohoto systému.

POZNÁMKA

- *Po 10 minutách, než systém uvolní brzdu, bude kontrolka blikat.*

ÚDRŽBA A SEŘÍZENÍ

Některé části nelze použít u všech modelů. Údržba a seřízení v této části se mohou lišit v závislosti na modelu.

Vezměte prosím na vědomí, že zde použité obrázky modelů a štítků mají pouze informativní účel.

Informace specifické pro váš model nebo máte-li nějaké pochybnosti, postupujte podle anglického návodu k obsluze nebo kontaktujte autorizovaného prodejce Kawasaki či distributora.

Úkony údržby a seřízení, které jsou popsány v této kapitole, musí být prováděny v souladu s denními kontrolami a podle tabulky pravidelné údržby, aby byl motocykl udržován v dobrém provozním stavu a aby bylo sníženo znečištění ovzduší. **Úvodní servisní prohlídka je životně důležitá a v žádném případě nesmí být opomenuta.**



VAROVÁNÍ

Neprovedete-li tyto kontroly nebo nebude-li odstraněn nalezený problém před jízdou, může dojít k vážnému poškození nebo k nehodě. Vždy provádějte každodenní kontroly před jízdou.

I když jsou popsány jiné položky než denní údržba, tyto úkony údržby a opravy musí být prováděny kvalifikovanými techniky. Společnost Kawasaki nedoporučuje provádět tyto práce bez znalostí a správných nástrojů. Mějte prosím na paměti, že

1092 ÚDRŽBA A SEŘÍZENÍ

společnost Kawasaki nemůže nést žádnou odpovědnost za poškození, plynoucí z nesprávné údržby nebo nesprávného seřízení, které provedl majitel motocyklu.

NEBEZPEČÍ

Výfukové plyny obsahují oxid uhelnatý, jedovatý plyn bez barvy a zápachu. Vdechování oxidu uhelnatého může způsobit závažné poškození mozku nebo smrtelnou otravu. **NENECHÁVEJTE** motor v chodu v uzavřených prostorech. Uvádějte do provozu pouze na dobře větraných místech.

POZNÁMKA

- *Nemáte-li k dispozici momentový klíč, oprava položek údržby, které vyžadují konkrétní hodnotu utahovacího momentu, musí být provedena autorizovaným prodejcem Kawasaki.*

Denní kontroly

Každý den před jízdou zkontrolujte následující položky. Čas nutný k provedení těchto kontrol je minimální a návyk na jejich provádění vám pomůže zajistit bezpečnou a spolehlivou jízdu.

Zjistíte-li během těchto kontrol jakékoliv závady, kontaktujte autorizovaného prodejce Kawasaki. Metody dočasných opatření jsou popsány na každé straně.

Činnost	Viz strana
Palivo Dostatek v nádrži, nesmí docházet k žádným únikům	
Motorový olej Hladina oleje mezi kontrolními ryskami Hladina oleje v provozním rozsahu (šrafovaná část) na měrce	
Pneumatiky Tlak vzduchu (jsou-li studené), ventilký opatřené krytkami Opotřebenání pneumatik	
Hnací řetěz Průhyb: po každých 1 000 km	

Činnost	Viz strana
Mazání: po každých 600 km	
Šrouby, matice a upevňovací prvky Zkontrolujte, zda nejsou šrouby, matice a upevňovací prvky uvolněny a/ nebo zda nechybí	
Řízení Plynulý chod bez vůlí od dorazu k dorazu Nesmí docházet k omezování pohybu ovládacích lanek Jednotka tlumiče řízení: nesmí docházet k žádným únikům oleje Jednotka elektronického tlumiče řízení: nesmí docházet k žádným únikům oleje	
Brzdy Opotřebování brzdových destiček Hladina brzdové kapaliny Nesmí docházet k žádným únikům brzdové kapaliny Vůle brzdové páčky Vůle brzdového pedálu Opotřebování brzdového obložení	

Činnost	Viz strana
<p>Plyn Vůle rukojeti plynu Plynulý chod rukojeti plynu</p>	
<p>Spojka Vůle páčky spojky Plynulý chod páčky spojky Množství spojkové kapaliny Nesmí docházet k žádným únikům spojkové kapaliny</p>	
<p>Chladicí kapalina Nesmí docházet k žádným únikům chladicí kapaliny Hladina chladicí kapaliny musí být mezi ryskami (je-li motor studený)</p>	
<p>Elektrická zařízení Funkce všech světel (světlomet, parkovací, brzdové/koncové, směrová, osvětlení registrační značky, výstražné kontrolky a indikátory), měřících přístrojů a klaksonu Brzdové/koncové světlo pracuje (nemůže pracovat ve stavu při dodání z výroby)</p>	

Činnost	Viz strana
Vypínač motoru Zastavuje motor	
Boční a hlavní stojan Musí se zcela vracet do horní sklopené polohy působením pružiny Vratná pružina nesmí být slabá nebo poškozená	
Boční stojan Musí se zcela vracet do horní sklopené polohy působením pružiny Vratná pružina nesmí být slabá nebo poškozená	
Zpětná zrcátka Umožňují pohled dozadu	

Pravidelná údržba

- * A: Servis v počtu uvedených let nebo v uvedených intervalech odečtených podle počítadla kilometrů, podle toho, co nastane dříve.
- * B: Je-li údaj na počítadle kilometrů vyšší, zopakujte úkon podle zde uvedeného intervalu.
- * C: Při provozu v náročných podmínkách provádějte servis častěji: prašnost, vlhkost, bláto a nečistoty, vysoká rychlost nebo časté startování/zastavování.



: Kontrola

: Výměna nebo náhrada

: Mazání

Check for error codes and perform dynamic inspection using Kawasaki diagnostic tool	Zkontrolujte chybové kódy a proveďte dynamickou kontrolu pomocí diagnostického nástroje Kawasaki
Air cleaner element (*C)	Vložka vzduchového filtru (*C)
Idle speed	Volnoběžné otáčky
Throttle control system (play, smooth return, no drag)	Ovládací systém škrticí klapky (vůle plynové rukojeti, hladký chod, bez zasekávání)
Engine vacuum synchronization	Synchronizace podtlaků sání
Fuel system	Palivový systém

1098 ÚDRŽBA A SEŘÍZENÍ

Fuel filter	Palivový filtr
Fuel pump	Palivové čerpadlo
Fuel hose	Palivové hadice
Evaporative emission control system	Systém regulace emisí
Cooling system	Chladicí systém
Coolant, water hose and O-ring	Chladicí kapalina, hadice na vodu a O-kroužek
Valve clearance	Vůle ventilů
Air suction system	Systém sání vzduchu
Clutch operation (play, engagement, disengagement)	Funkce spojky (vůle, záběr, vypínání)
Clutch fluid level	Množství spojkové kapaliny
Clutch fluid, hose and pipe	Spojková kapalina, hadice a potrubí
Clutch fluid	Spojková kapalina
Clutch hose/rubber parts of clutch master cylinder and slave cylinder	Spojková hadice / pryžové části hlavního spojkového válce a pomocného válce
Engine oil (*C) and oil filter	Motorový olej a olejový filtr (*C)
Tire air pressure	Tlak vzduchu v pneumatikách
Wheel and tire	Kolo a pneumatika

ÚDRŽBA A SEŘÍZENÍ 1099

Wheel bearing damage	Poškození ložiska kol
Drive chain wear (*C)	Opotřebování hnacího řetězu (*C)
Drive chain guide wear	Opotřebování vodítka hnacího řetězu
Brake system	Brzdový systém
Brake operation (effectiveness, play, no drag)	Funkce brzd (efektivita, vůle, žádné blokování)
Brake fluid level	Hladina brzdové kapaliny
Brake fluid (front and rear)	Brzdová kapalina (přední a zadní brzda)
Brake hose	Brzdové hadice
Rubber parts of brake master cylinder and caliper	Přyzžové části hlavního brzdového válce a brzdového třmenu
Suspension system	Systém odpružení
Lubrication of rear suspension	Mazání zadního odpružení
Steering play	Vůle řízení
Steering stem bearing	Ložisko hlavy řízení
Electronic steering damper oil leak	Únik oleje z elektronického tlumiče řízení
Electrical system	Elektrický systém
Spark plug	Zapalovací svíčka

1100 ÚDRŽBA A SEŘÍZENÍ

Chassis parts	Části podvozku
Condition of bolts, nuts and fasteners	Stav šroubů, matic a upevňovacích prvků
Supercharger impeller axial play	Axiální vůle rotoru kompresoru

POZNÁMKA

- Všechny položky denní údržby týkající se majitele musí být také zkontrolovány v každém plánovaném servisu autorizovaného prodejce.*

Motorový olej

Informace o kontrole motorového oleje, oleji a výměně olejového filtru najdete v části Motorový olej v kapitole „ÚDRŽBA A SEŘÍZENÍ“ v anglickém návodu k obsluze pro váš motocykl nebo se obraťte na autorizovaného prodejce Kawasaki.

Níže popsany obsah se týká standardní kontroly motorového oleje, výměny oleje a olejového filtru.

Kontrola množství oleje

- Je-li motor studený, nastartujte motor a nechejte jej několik minut v chodu na volnoběžné otáčky.
- Zastavte motor a několik minut počkejte, dokud se olej neusadí.

UPOZORNĚNÍ

Vytáčení motoru do vysokých otáček dříve, než se olej dostane do všech jeho částí, může způsobit jeho zadření.

- Zkontrolujte výšku hladiny motorového oleje kontrolním okénkem. U kolmo stojícího motocyklu se má hladina oleje pohybovat mezi horní a spodní ryskou, které jsou vyznačeny vedle okénka.

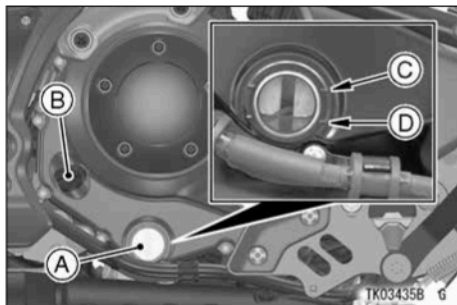

- A. Kontrolní okénko hladiny oleje
 B. Uzávěr plnicího otvoru
 C. Horní ryska
 D. Spodní ryska

- Je-li hladina oleje příliš vysoko, odsajte přebytečný olej plnicím otvorem pomocí injekční stříkačky nebo jiného vhodného zařízení.
- Je-li hladina oleje příliš nízko, doplňte olej na správnou úroveň. Používejte stejný typ i značku oleje, jaký je již v motoru.

**Výměna oleje a/nebo olejového filtru
 (mimo modely BR125L, BX125B, ZX-400P/S, ZR1000P/R, ZX1002L/P/R/T)**

- Zahřejte motor na provozní teplotu a potom jej zastavte.
- Umístěte pod motor vhodnou nádobu pro zachycení vypouštěného oleje.
- Demontujte vypouštěcí šroub motorového oleje a sejměte těsnění.



VAROVÁNÍ

Motorový olej je toxická látka. Zajistěte správnou likvidaci použitého oleje. Řiďte se platnými předpisy o likvidaci toxických odpadů a informujte se o způsobu možné recyklace.

POZNÁMKA

- *Nemáte-li k dispozici momentový klíč nebo speciální nářadí Kawasaki, svěřte provedení tohoto úkonu údržby servisu autorizovaného prodejce Kawasaki.*

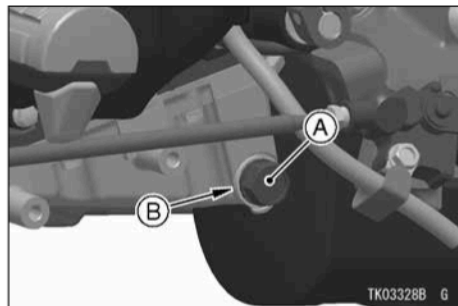

A. Vypouštěcí šroub motorového oleje

B. Těsnění

- Zajistěte, aby motocykl stál v kolmé poloze a nechte vytéct všechny olej.
- Musíte-li provést výměnu olejového filtru, sejměte kryt filtru (EJ800E), vyjměte olejový filtr a nahradte jej novým filtrem.

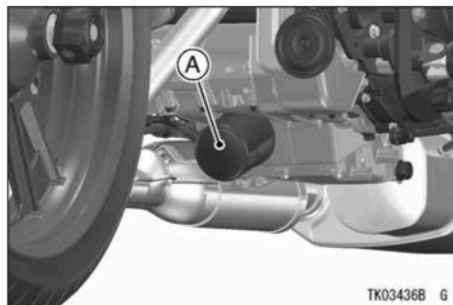

A. Olejový filtr

1104 ÚDRŽBA A SEŘÍZENÍ

- Naneste na těsnění filtru tenkou vrstvu motorového oleje a přitáhněte filtr předepsaným utahovacím momentem.

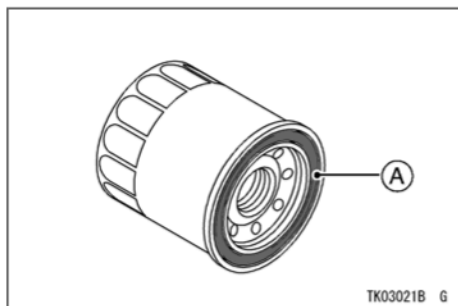

A. Těsnění

- Namontujte vypouštěcí šroub s novým těsněním. Dotáhněte jej předepsaným utahovacím momentem.

POZNÁMKA

- Nahradte těsnění novým těsněním.

Utahovací moment

Olejevý filtr:

Nm (kgm)

Šrouby krytu olejového filtru (EJ800E):

Nm (kgm,

Vypouštěcí šroub motorového oleje:

Nm (kgm)

- Naplňte motor až k horní rýsce kvalitním motorovým olejem, který je předepsán v tabulce.

Doporučený motorový olej

Typ:

API SG, SH, SJ, SL nebo SM klasifikace

JASO MA, MA1 nebo MA2

Viskozita:

SAE 10W-40

POZNÁMKA

- *Nepřidávejte do tohoto oleje žádná chemická aditiva. Oleje splňující výše uvedené požadavky jsou přesně formulovány a poskytují odpovídající mazání motoru a spojky.*

Množství motorového oleje

I
(není-li měněn olejový filtr)

I
(je-li měněn olejový filtr)

I když je motorový olej 10W-40 doporučen pro většinu provozních podmínek, přizpůsobte viskozitu oleje klimatickým podmínkám, ve kterých bude vozidlo provozováno.

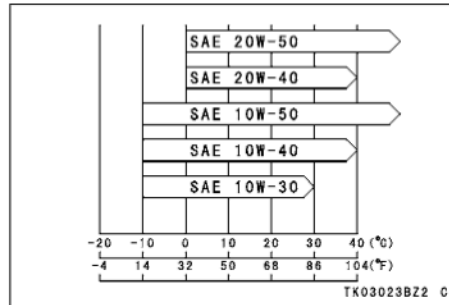

- Nastartujte motor.
- Zkontrolujte množství oleje a ujistěte se, zda nedochází k jeho únikům.

Výměna oleje a/nebo olejového filtru (BX125B, ZX400P/S, ZR1000P/R, ZX1002L/P/R/T)

- Výměna oleje a olejového filtru by měla být prováděna v servisu autorizovaného prodejce Kawasaki.

VAROVÁNÍ

Motorový olej je toxická látka. Zajistěte správnou likvidaci použitého oleje. Řiďte se platnými předpisy o likvidaci toxických odpadů a informujte se o způsobu možné recyklace.

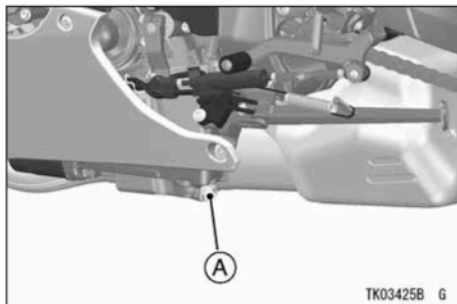

A. Vypouštěcí šroub motorového oleje

Utahovací moment

Vypouštěcí šroub motorového oleje:
Nm (kg m)

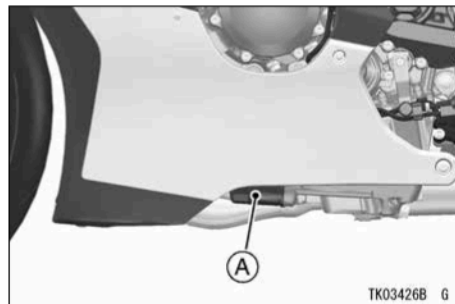

A. Olejový filtr

Utahovací moment

Olejový filtr:
Nm (kg m)

Doporučený motorový olej

Typ:
 API SG, SH, SJ, SL nebo SM
 klasifikace JASO MA, MA1 nebo MA2
 Viskozita:
 SAE 10W-40

POZNÁMKA

○ *Nepřidávejte do tohoto oleje žádná chemická aditiva. Oleje splňující výše uvedené požadavky jsou přesně formulovány a poskytují odpovídající mazání motoru a spojky.*

Množství motorového oleje

Množství: |
 (není-li měněn olejový filtr)
 |
 (je-li měněn olejový filtr)

I když je motorový olej 10W-40 doporučen pro většinu provozních podmínek, přizpůsobte viskozitu oleje klimatickým podmínkám, ve kterých bude vozidlo provozováno.

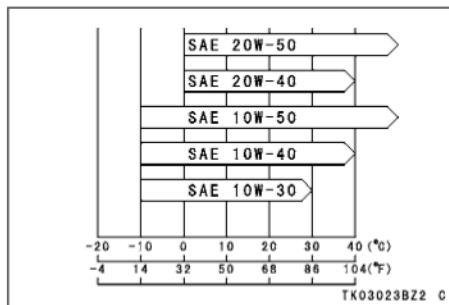

Výměna oleje a/nebo olejového filtru (BR125L)

- Zahřejte motor na provozní teplotu a potom jej zastavte.
- Umístěte pod motor vhodnou nádobu pro zachycení vypouštěného oleje.
- Vyšroubujte vypouštěcí šroub motorového oleje.

⚠ VAROVÁNÍ

Motorový olej je toxická látka. Zajistěte správnou likvidaci použitého oleje. Řiďte se platnými předpisy o likvidaci toxických odpadů a informujte se o způsobu možné recyklace.

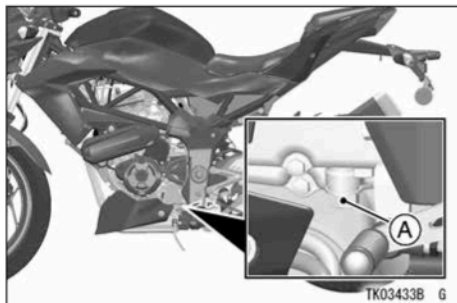

A. Vypouštěcí šroub motorového oleje

- Zajistěte, aby motocykl stál v kolmé poloze a nechtejте vytéct všechny olej.

- Provádíte-li výměnu olejového filtru, vyšroubujte šrouby krytu olejového filtru a kryt s O-kroužkem sejměte.

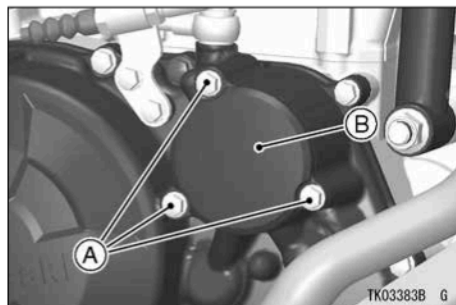

A. Šrouby krytu olejového filtru

B. Kryt olejového filtru

- Nahradte olejový filtr novým filtrem.

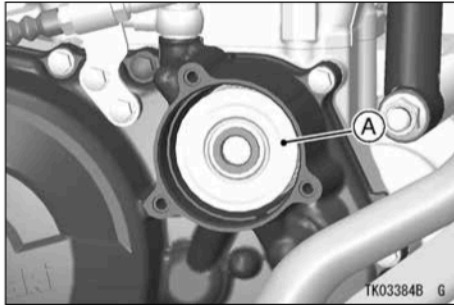

A. Olejový filtr

- Naneste mazivo na pružinu, aby mohla zůstat na svém místě, aniž by vypadla z krytu spojky.
- Namažte průchodku motorovým olejem.
- Nainstalujte olejový filtr tak, aby průchodka směřovala ven.

UPOZORNĚNÍ

Je-li filtr umístěn v nesprávném směru, blokuje proudění oleje do motoru a způsobí zadření motoru.

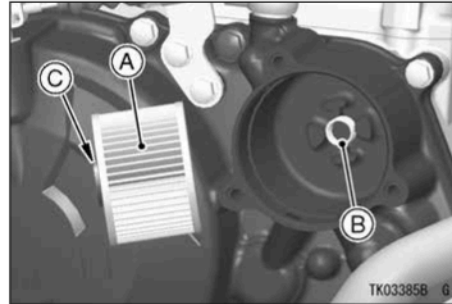

- A. Olejový filtr
- B. Pružina
- C. Průchodka

- Nahradte původní O-kroužek krytu olejového filtru novým O-kroužkem.

1110 ÚDRŽBA A SEŘÍZENÍ

- Naneste na O-kroužek mazivo.
- Nainstalujte kryt olejového filtru tak, aby byly srovnány otvory pro průchod oleje na krytu olejového filtru a krytu spojky.

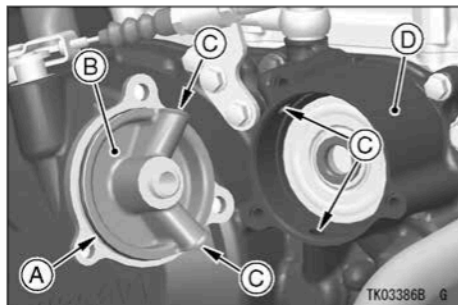

- A. O-kroužek
- B. Kryt olejového filtru
- C. Otvory pro průchod oleje
- D. Kryt spojky

- Utáhněte šrouby krytu olejového filtru předepsaným utahovacím momentem.

Utahovací moment

Šrouby krytu olejového filtru:
Nm (kgm)

- Nahradeť těsnění vypouštěcího šroubu motorového oleje novým těsněním.
- Namontujte na své místo vypouštěcí šroub i s novým těsněním. Dotáhněte jej předepsaným utahovacím momentem.

Utahovací moment

Vypouštěcí šroub motorového oleje:
Nm (kgm)

POZNÁMKA

- *Nemáte-li k dispozici momentový klíč, svěďte tento úkon servisu autorizovaného prodejce Kawasaki.*
- Naplňte motor až k horní rysce kvalitním motorovým olejem, který je předepsán v tabulce.

Doporučený motorový olej

Typ:

API SG, SH, SJ, SL nebo SM
klasifikace JASO MA, MA1 nebo MA2

Viskozita:

SAE 10W-40

POZNÁMKA

○ *Nepřidávejte do tohoto oleje žádná chemická aditiva. Oleje splňující výše uvedené požadavky jsou přesně formulovány a poskytují odpovídající mazání motoru a spojky.*

Množství motorového oleje

|
(není-li měněn olejový filtr)

|
(je-li měněn olejový filtr)

I když je motorový olej 10W-40 doporučen pro většinu provozních podmínek, přizpůsobte viskozitu oleje klimatickým podmínkám, ve kterých bude vozidlo provozováno.

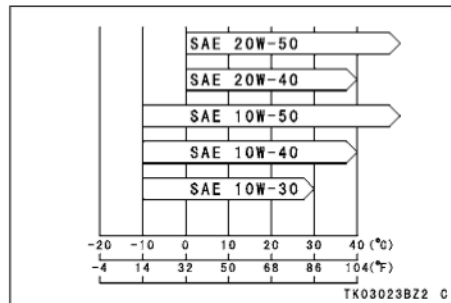

- Nastartujte motor.
- Zkontrolujte množství motorového oleje a ujistěte se, zda nedochází k jeho únikům.

Chladicí kapalina

Informace o kontrole množství chladicí kapaliny najdete v části Chladicí kapalina v kapitole „ÚDRŽBA A SEŘÍZENÍ“ v anglickém návodu k obsluze pro váš motocykl nebo se obraťte na autorizovaného prodejce Kawasaki.

Níže uvedené pokyny popisují standardní kontrolu množství chladicí kapaliny.

1112 ÚDRŽBA A SEŘÍZENÍ

Kontrola množství chladicí kapaliny

- Postavte motocykl do kolmé polohy.
- Zkontrolujte množství chladicí kapaliny v kontrolním okénku na nádržce chladicí kapaliny. Hladina chladicí kapaliny se musí nacházet mezi ryskami F (maximum) a L (minimum).

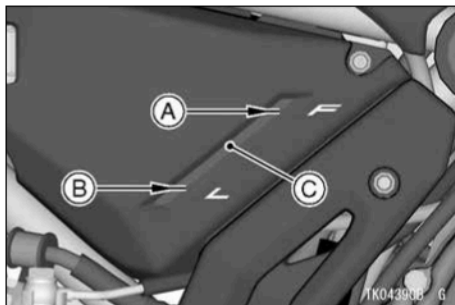

- A. Ryska F (maximum)
- B. Ryska L (minimum)
- C. Vyrovnávací nádržka

POZNÁMKA

- *Kontrolujte množství chladicí kapaliny, je-li motor studený (pokojová nebo okolní teplota).*
- Je-li množství chladicí kapaliny nedostatečné, doplňte do nádržky potřebné množství chladicí kapaliny.

Plnění chladicí kapaliny

- Sejměte uzávěr vyrovnávací nádržky a doplňte takové množství chladicí kapaliny, aby se její hladina nacházela mezi ryskami F (maximum) a L (minimum).

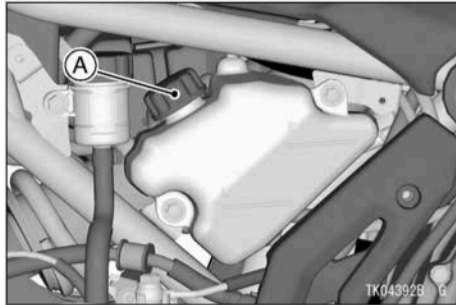

A. Uzávěr vyrovnávací nádržky

POZNÁMKA

- V nouzovém případě můžete do chladicího systému doplnit pouze destilovanou vodu, ale co nejdříve proveďte úpravu poměru nemrznoucí směsi na předepsanou hodnotu.

UPOZORNĚNÍ

Musíte-li často provádět doplňování chladicí kapaliny nebo v případě, je-li nádržka chladicí kapaliny zcela prázdná, dochází pravděpodobně k únikům chladicí kapaliny. Svěřte kontrolu chladicího systému servisu autorizovaného prodejce Kawasaki.

Výměna chladicí kapaliny

Výměnu chladicí kapaliny svěřte servisu autorizovaného prodejce Kawasaki.

Požadavek na chladicí kapalinu**VAROVÁNÍ**

Chladicí kapalina s inhibitory koroze pro hliníkové motory a chladiče obsahuje zdraví škodlivé chemické látky. Vypití chladicí kapaliny může způsobit vážné zranění nebo smrt. **Používejte chladicí kapalinu v souladu s pokyny výrobce.**

Používejte v chladicím systému celoroční nemrznoucí směs (měkká voda a etylenglykol plus antikoroziční přísady pro hliníkové motory a chladiče). Poměr chladicí kapaliny a vody zvolte podle údajů uvedených v tabulce uvedené na obalu nemrznoucí směs

UPOZORNĚNÍ

Použijete-li v chladicím systému tvrdou vodu, bude se v jeho průtokových cestách hromadit vodní kámen a tím dojde k výraznému snížení účinnosti chladicího systému.

POZNÁMKA

- *Při dodání je chladicí systém naplněn celoroční nemrznoucí směsí. Jedná se o 50% směs odolávající teplotám do -35°C .*

Vzduchový filtr

UPOZORNĚNÍ

Z důvodu kontroly a/nebo výměny vzduchového filtru je u některých motocyklů nutná demontáž palivové nádrže. V souvislosti s nebezpečím požáru a možností zbarvení laku rozlitým palivem svěťte tuto a další činnosti zahrnující demontáž palivové nádrže servisu autorizovaného prodejce Kawasaki.

Informace o vyjmutí, čištění nebo typu vložky vzduchového filtru najdete v části Vzduchový filtr v kapitole „ÚDRŽBA A SEŘÍZENÍ“ v anglickém návodu k obsluze pro váš motocykl nebo se obraťte na autorizovaného prodejce Kawasaki.

Postupy popsané v této části se týkají čištění standardního vzduchového filtru.

(Mimo model ZR1000P/R)

Vložku vzduchového filtru u tohoto modelu tvoří papírový filtr. Čištění a výměna vložky vzduchového filtru musí být prováděna v servisu autorizovaného prodejce Kawasaki.

Výměna vložky vzduchového filtru (ZR1000P/R)

- Odstraňte příchytku.
- Demontujte šrouby.

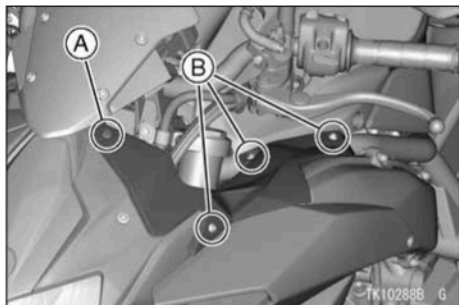

- A. Přichytka
- B. Šrouby

- Vytáhněte levou vnitřní kapotáž směrem nahoru, abyste uvolnili výčnělek a výstupky.

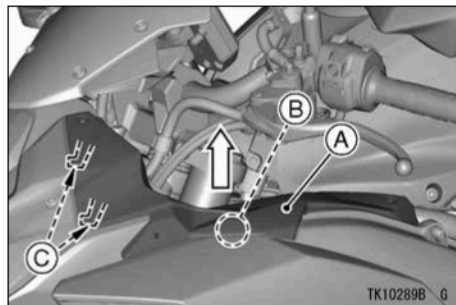

- A. Levá vnitřní kapotáž
- B. Výčnělek
- C. Výstupky

- Vyšroubujte šroub.
- Sejměte kryt sacího potrubí směrem dopředu spolu s mřížkou.

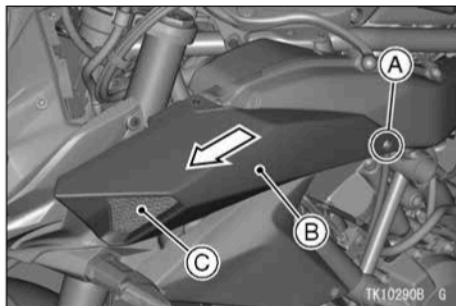

- A. Šroub
- B. Kryt sacího potrubí
- C. Mřížka

- Demontujte šrouby.
- Vyjměte vložku vzduchového filtru.

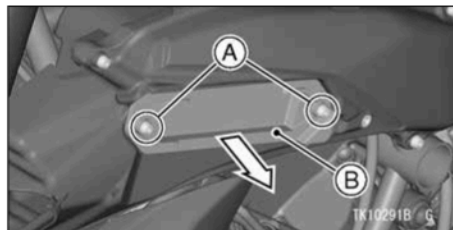

- A. Šrouby
- B. Vložka vzduchového filtru

- Vložte novou vložku.
- Utáhněte šrouby předepsaným utahovacím momentem.

Utahovací moment

Šrouby vložky vzduchového filtru:
5,9 Nm (0,60 kgm)

- Nainstalujte mřížku na sací potrubí.

1118 ÚDRŽBA A SEŘÍZENÍ

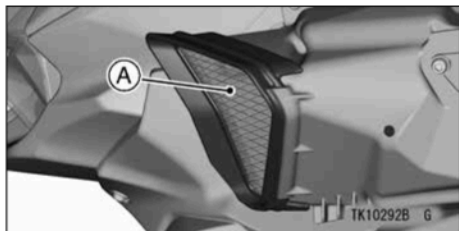

A. Mřížka

- Nainstalujte kryt sacího potrubí.
- Utáhněte šroub předepsaným utahovacím momentem.

Utahovací moment

Šroub krytu sacího potrubí: 3,0 Nm (0,31 kgm)
--



A. Kryt sacího potrubí

B. Šroub

- Nainstalujte levou vnitřní kapotáž. Zahákněte výstupky na horní kapotáž a zasuněte výčnělek do průchodky.

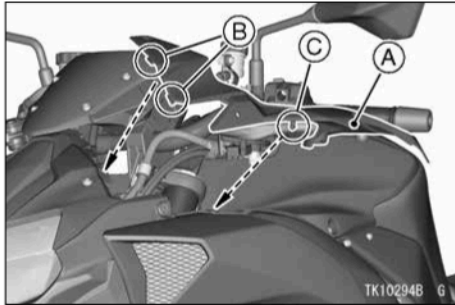

- A. Levá vnitřní kapotáž
- B. Výstupky
- C. Výčnělek

- Namontujte šrouby a přichytku.

Vypouštění oleje

- Zkontrolujte průhlednou vypouštěcí hadičku umístěnou na levé části motoru, abyste se ujistili, zda neuniká olej.

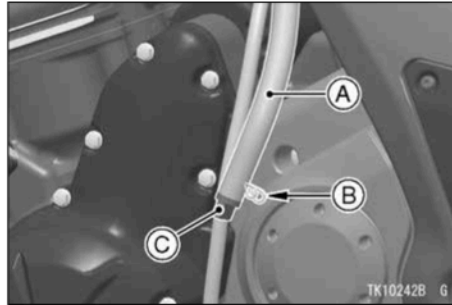

- A. Průhledná vypouštěcí hadička
- B. Svorka
- C. Zátka

- Je-li v průhledné vypouštěcí hadičce olej, sejměte z její spodní části svorku a zátku a vypusťte olej.

⚠ VAROVÁNÍ

Olej na pneumatikách může způsobit jejich smyk a následnou nehodu se zraněním. Po vypuštění oleje se ujistěte, zda jste na původní místo vrátili zátku vypouštěcí hadice.

Systém ovládání plynu

Rukojeť plynu (mimo modely ZX400P/S, ZR1000P/R, KLZ1000C/D/E, ZX1002K/L/P/R/T)

Kontrola vůle rukojeti plynu

- Zkontrolujte, zda se rukojeť plynu plynule otáčí v celém rozsahu a zda se působením pružiny rychle a zcela zavírá ve všech polohách řídítek.
- Nevrací-li se rukojeť plynu správně, svěřte kontrolu tohoto ovládacího systému servisu autorizovaného prodejce Kawasaki.

- Zkontrolujte vůli rukojeti plynu otáčením směrem dopředu a dozadu.

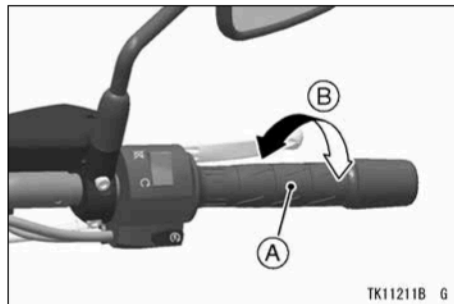

- A. Rukojeť plynu
B. Vůle rukojeti plynu

Vůle rukojeti plynu

2–3 mm

- Není-li tato vůle správná, seřídte ji.

Seřízení vůle rukojeti plynu



VAROVÁNÍ

Motor a výfukový systém jsou během normálního provozu extrémně horké a mohou způsobit vážné popáleniny. Během seřizování rukojeti plynu se nikdy nedotýkejte horkého motoru nebo výfukového potrubí.

- Povolte pojistné matice na horní koncové části lanka plynu a na střední části lanka plynu.
- Otáčejte oběma seřizovači lanka plynu, aby měla rukojeť plynu velkou vůli.
- Otáčejte seřizovačem zavíracího lanka plynu, dokud při úplném uzavření rukojeti plynu nebude k dispozici žádná vůle.
- Utáhněte pojistnou matici.

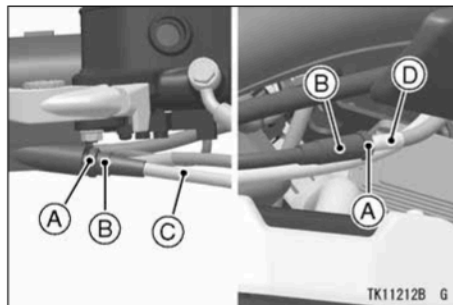

- A. Pojistné matice
- B. Seřizovače
- C. Otevírací lanko plynu
- D. Zavírací lanko plynu

- Otáčejte seřizovačem otevíracího lanka plynu, dokud nebude mít rukojeť plynu vůli 2–3 mm.
- Utáhněte pojistnou matici.
- S motorem v chodu ve volnoběžných otáčkách otáčejte řídítka na obě strany. Pokud se při pohybu řídítek volnoběžné otáčky motoru mění, mohou být lanka plynu nesprávně seřizována, nevhodně vedena nebo poškozena. Před jízdou

1122 ÚDRŽBA A SEŘÍZENÍ

zajistěte, aby byly všechny tyto závady odstraněny.



VAROVÁNÍ

Provoz s nesprávně seřízenými, nevhodně vedenými nebo poškozenými lanky je velmi nebezpečný. Ujistěte se, zda jsou ovládací lanka správně seřízena a vedena a zda nejsou poškozena.

**Rukojeť plynu (ZX400P/S,
ZR1000P/R, KLZ1000C/D/E,
ZX1002K/L/P/R/T)**

Kontrola funkce plynu

- Zkontrolujte, zda se rukojeť plynu plynule pohybuje od úplného otevření až do úplného zavření.
- Nepohybuje-li se rukojeť plynu správně, svěřte kontrolu tohoto ovládacího systému servisu autorizovaného prodejce Kawasaki.

Volnoběžné otáčky

Nastavení volnoběžných otáček

- Nastartujte motor a zcela jej zahřejte.
- Seřídte volnoběžné otáčky otáčením seřizovacího šroubu volnoběhu.

POZNÁMKA

- *Je-li motor studený, systém regulace volnoběhu automaticky zvýší volnoběžné otáčky motoru.*

Volnoběžné otáčky

ot./min (min⁻¹)

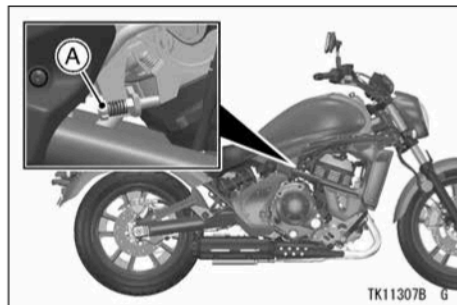

A. Seřizovací šroub volnoběhu

- Několikrát otevřete a uzavřete rukojeť plynu, abyste se ujistili, zda se volnoběžné otáčky nemění. Je-li to nutné, proveďte nové seřízení.
- S motorem v chodu ve volnoběžných otáčkách otáčejte řídítka na obě strany. Pokud se při pohybu řídítek volnoběžné otáčky motoru mění, mohou být lanka plynu nesprávně seřizena, nevhodně vedena nebo poškozena. Před jízdou zajistěte, aby byly všechny tyto závady odstraněny.

VAROVÁNÍ

Provoz s poškozenými lanky může vést k nebezpečným situacím. Před jízdou vyměňte poškozená ovládací lanka.

(ZX400P/S, ER500E/F, EX500G/J, ZR1000P/R, KLZ1000C/D/E, ZX1002K/L/P/R/T) Tento motocykl je vybaven systémem regulace volnoběžných otáček. Nejsou-li volnoběžné otáčky správné, svěřte kontrolu regulace volnoběžných otáček servisu autorizovaného prodejce Kawasaki.

Spojka

Některé modely jsou vybaveny hydraulicky ovládanou spojkou, která nevyžaduje žádné seřízení mimo provádění kontroly hladiny kapaliny v souladu s tabulkou pravidelné údržby.

Informace o provádění údržby spojky najdete v části Spojka v kapitole „ÚDRŽBA A SEŘÍZENÍ“ v anglickém návodu

1124 ÚDRŽBA A SEŘÍZENÍ

k obsluze pro váš motocykl nebo se obraťte na autorizovaného prodejce Kawasaki.

Postupy popsané v této části se týkají postupů pro seřízení a kontrolu standardní spojky.

Kontrola funkce spojky

- Zkontrolujte správnou funkci páčky spojky a volnost pohybu vnitřního ovládacího lanka. Zjistíte-li jakoukoliv závadu, svěřte kontrolu lanka spojky servisu autorizovaného prodejce Kawasaki.
- Zkontrolujte vůli páčky spojky.

Vůle páčky spojky

2–3 mm

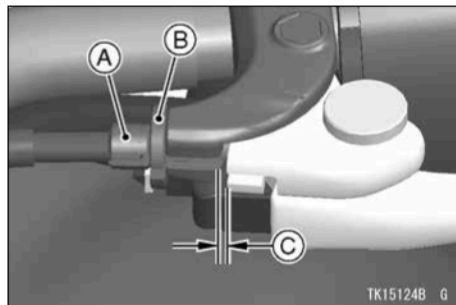

- A. Seřizovač
- B. Pojistná matice
- C. Vůle páčky spojky

- Není-li vůle páčky správná, seřídte ji následujícím způsobem.

Seřízení vůle páčky spojky

- Povolte pojistnou matici a otáčejte seřizovačem tak, aby měla páčka spojky správnou vůli.



VAROVÁNÍ

Nadměrná vůle páčky spojky může způsobit nemožnost vypnutí spojky a nehodu s následkem vážného nebo smrtelného zranění. Při seřizování vůle páčky spojky se ujistěte, zda je horní část vnějšího lanka spojky zcela usazena ve své úchytku, aby později nesklouzla na určené místo a aby nedošlo k vytvoření nadměrné vůle.

- Nemůžete-li to provést, svěřte seřízení lanka spojky servisu autorizovaného prodejce Kawasaki.

POZNÁMKA

- Po seřízení nastartujte motor a zkontrolujte, zda spojka neprokluzuje a zda provádí řádné vypínání.

Kontrola funkce spojky (modely s hydraulickou spojkou)

- Je-li vůle páčky spojky nadměrná a motocykl se při zařazení převodového stupně plíží nebo zastavuje, pravděpodobně je v systému spojky vzduch a systém musí být odvzdušněn v servisu autorizovaného prodejce Kawasaki.

Kontrola množství spojkové kapaliny (modely s hydraulickou spojkou)

- Je-li nádobka spojkové kapaliny ve vodorovné poloze, hladina kapaliny se musí nacházet mezi horní a spodní ryškou.

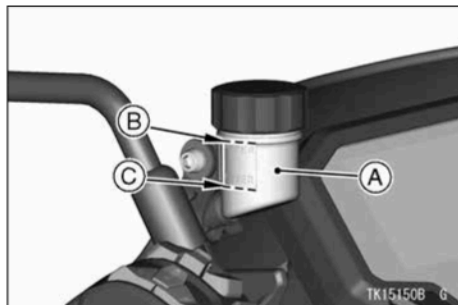

- A. Nádobka spojkové kapaliny
- B. Horní ryska
- C. Spodní ryska

- Je-li hladina kapaliny níže než spodní ryska minimálního množství, zkontrolujte, zda nedochází k únikům kapaliny ze systému. V takovém případě svěťte kontrolu systému spojky servisu autorizovaného prodejce Kawasaki.

POZNÁMKA

- *Použijte stejnou kapalinu, jaká se nachází v brzdovém systému, splňující požadavky uvedené v části Brzdy.*

Hnací řetěz

Informace o kontrole a seřízení hnacího řetězu najdete v části Hnací řetěz v kapitole „ÚDRŽBA A SEŘÍZENÍ“ v anglickém návodu k obsluze pro váš motocykl nebo se obraťte na autorizovaného prodejce Kawasaki.

Níže uvedené pokyny se týkají postupů pro kontrolu a seřízení hnacího řetězu.

Hnací řetěz musí být kontrolován, seřizován a mazán podle tabulky pravidelné údržby, abyste zabránili jeho nadměrnému opotřebenému. Je-li řetěz nadměrně opotřeben nebo špatně seřízen – buď příliš volný nebo příliš napnutý – může vyskočit z řetězového kola nebo se může přetrhnout.

**Mazání hnacího řetězu
(mimo modely BR125L, BX125B)**

Mazání řetězu musí být prováděno také po jízdě v dešti nebo po mokřích silnicích a v případech, kdy je řetěz suchý.

Používejte mazivo na utěsněné řetězy, abyste zabránili poškození těsnění řetězu. Je-li řetěz velmi znečištěný, vyčistěte jej pomocí čističe na utěsněné řetězy podle pokynů dodaných výrobcem čističe řetězu.

- Provádějte aplikaci oleje z boční strany válečků tak, aby mohl vniknout do válečků a do pouzder. Aplikujte olej na těsnění tak, aby byla pokryta olejem. Všechn přebytečný olej setřete.

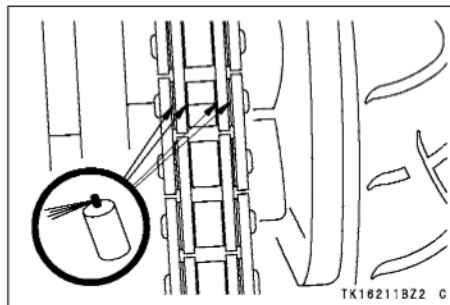

- Otrěte všechno mazivo, které se dostane na povrch pneumatiky.

**Mazání hnacího řetězu (BR125L,
BX125B)**

Mazání řetězu musí být prováděno také po jízdě v dešti nebo po mokřích silnicích, po mytí vozidla a v případech, kdy je řetěz suchý.

- Vyčistěte hnací řetěz a ozubená kola pomocí čističe na hnací řetězy podle pokynů dodaných výrobcem čističe řetězu. Je-li hnací řetěz značně znečištěn, použijte měkký kartáč.

1128 ÚDRŽBA A SERÍZENÍ

- Počkejte, dokud řetěz uschne.
- Na místa označená na obrázku naneste mazivo na hnací řetěz.

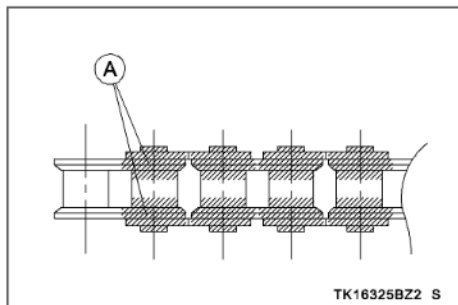

A. Místa ošetřená olejem (stinovaná část)

- Všechn přebytečný olej setřete.
- Otřete všechno mazivo, které se dostane na povrch pneumatiky.

Kontrola průhybu hnacího řetězu

- Opřete motocykl o jeho boční stojan.
- Vyčistěte řetěz, je-li znečištěný, a namažte jej, zdá-li se vám suchý.
- Otáčejte zadním kolem, abyste našli polohu, ve které je řetěz napnutý. Zvednutím a stlačením řetězu v bodě uprostřed mezi řetězovým kolem motoru a řetězovým kolem zadního kola změřte jeho maximální průhyb.

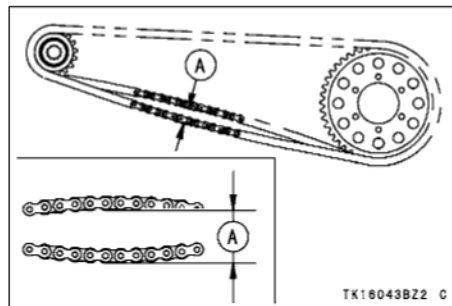

A. Průhyb řetězu

- Je-li hnací řetěz příliš napnutý nebo volný, seřídte jej tak, aby průhyb odpovídal předepsané hodnotě.

Průhyb hnacího řetězu

Standardní: – mm

Seřízení průhybu hnacího řetězu (mimo modely EL450A/B, ER500E/F, EX-500G/J, ZX1002K/P/R)

- Sejměte krytku z matice osy zadního kola.
- Povolte pojistné matice seřizovačů řetězu na pravé i levé straně.
- Vyjměte závlačku a povolte matici osy zadního kola.

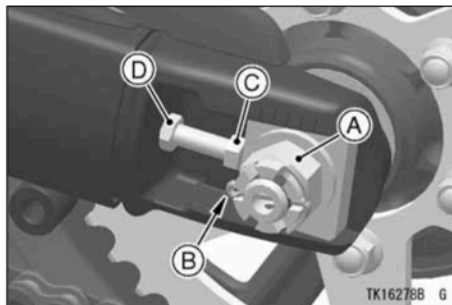

- A. Matice osy
- B. Závlačka
- C. Seřizovač
- D. Pojistná matice

- Je-li řetěz příliš volný nebo příliš napnutý, otáčejte rovnoměrně levým a pravým seřizovačem řetězu, abyste upravili průhyb hnacího řetězu.
- Rovnoměrně otáčejte oběma seřizovači, dokud nedosáhnete správného průhybu hnacího řetězu. Abyste dosáhli správného srovnání kola a řetězu, vrub na levém indikátoru srovnání kola musí být srovnán se stejnou značkou na kyvné vidlici,

1130 ÚDRŽBA A SEŘÍZENÍ

s jakou je srovnán vrub na pravém indikátoru.

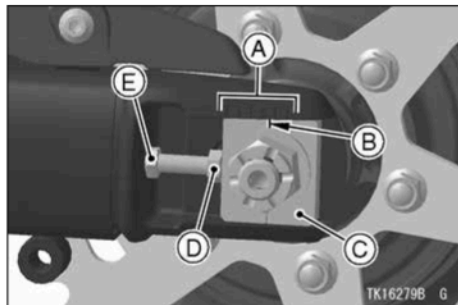

- A. Značky
- B. Zářez
- C. Indikátor
- D. Seřizovač
- E. Pojistná matice

POZNÁMKA

- *Kontrola srovnání kol může být rovněž provedena pravítkem nebo pomocí provázku.*



VAROVÁNÍ

Vychýlení kola může vést k abnormálnímu opotřebování a může způsobit nebezpečnou změnu jízdních vlastností motocyklu. Srovnejte zadní kolo do správné polohy pomocí značek na kyvné vidlici nebo změřením vzdálenosti mezi středem osy kola a čepem kyvné vidlice.

- Utáhněte pojistné matice u obou seřizovačů.
- Utáhněte matici osy kola předepsaným utahovacím momentem.

Utahovací moment

Matice osy kola: Nm (kgm)

POZNÁMKA

- Nemáte-li k dispozici momentový klíč, svěďte tento úkon servisu autorizovaného prodejce Kawasaki.
- Otáčejte kolem a v místě největšího napnutí řetězu opět změřte jeho průhyb. Je-li to nutné, proveďte nové seřízení.
- Protáhněte maticí a osou kola novou závlačku a roztáhněte její konce.

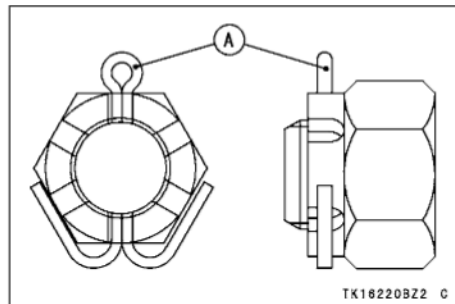

A. Závlačka

POZNÁMKA

- Nejsou-li při zasunování závlačky srovnány drážky v matici s otvorem pro závlačku v ose kola, přitahujte matici ve směru pohybu hodinových ručiček tak, aby byl otvor srovnán s další drážkou.
- K tomuto srovnání musí dojít v rozsahu 30°.
- Přejde-li drážka za poslední otvor, proveďte ještě jednou povolání a opětovné utažení.

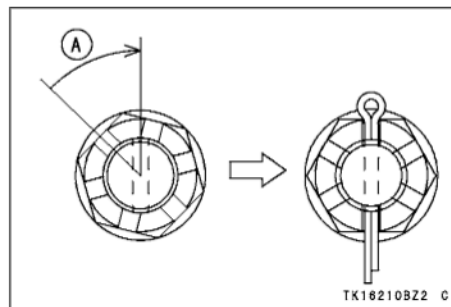

A. Otáčení ve směru pohybu hodinových ručiček

⚠ VAROVÁNÍ

Povolená matice osy kola může způsobit nehodu s následkem vážného nebo smrtelného zranění. Utáhněte matici osy kola předepsaným utahovacím momentem a zajistěte ji novou závlačkou.

- Nasadte krytku na matici osy zadního kola.
- Zkontrolujte zadní brzdu (viz část Brzdy).

Seřízení průhybu hnacího řetězu (EL450A/B, ER500E/F, EX500G/J)

- Povolte pojistné matice seřizovačů řetězu na pravé i levé straně.
- Vyjměte závlačku a povolte matici osy zadního kola.

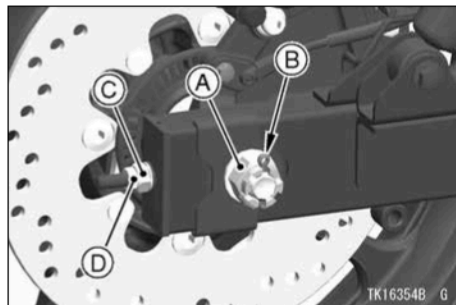

- A. Matice osy
- B. Závlačka
- C. Seřizovač
- D. Pojistná matice

- Je-li řetěz příliš volný nebo příliš napnutý, otáčejte rovnoměrně levým a pravým seřizovačem řetězu, abyste upravili průhyb hnacího řetězu.
- Rovnoměrně otáčejte oběma seřizovači, dokud nedosáhnete správného průhybu hnacího řetězu. Abyste dosáhli správného srovnání kola i řetězu, levý indikátor srovnání kola musí být srovnán se stejnou značkou na kyvné vidlici jako na

pravé straně.

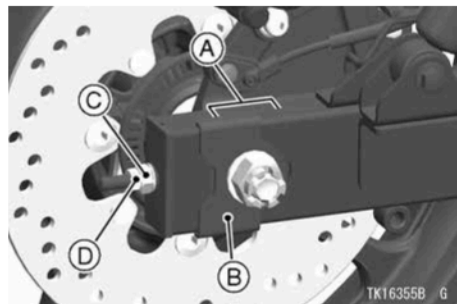

- A. Značky
- B. Indikátor srovnání kola
- C. Seřizovač
- D. Pojistná matice

POZNÁMKA

- *Kontrola srovnání kol může být rovněž provedena pravítkem nebo pomocí provázku.*

! VAROVÁNÍ

Vychýlení kola může vést k abnormálnímu opotřebování a může způsobit nebezpečnou změnu jízdních vlastností motocyklu. Srovnejte zadní kolo do správné polohy pomocí značek na kyvné vidlici nebo změněním vzdálenosti mezi středem osy kola a čepem kyvné vidlice.

- Utáhněte pojistné matice u obou seřizovačů.
- Utáhněte matici osy kola předepsaným utahovacím momentem.

Utahovací moment

Matice osy kola:
98 Nm (10 kgm)

POZNÁMKA

- *Nemáte-li k dispozici momentový klíč, světe tento úkon servisu autorizovaného prodejce Kawasaki.*
- Otáčejte kolem a v místě největšího napnutí řetězu opět změřte jeho průhyb. Je-li to nutné, proveďte nové seřízení.
- Protáhněte maticí a osou kola novou závlačku a roztáhněte její konce.

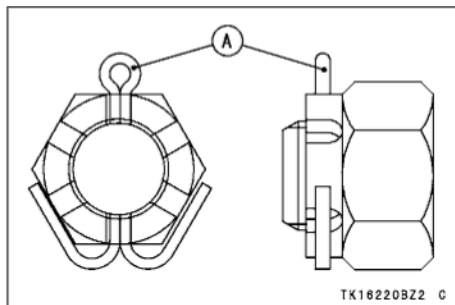

A. Závlačka

POZNÁMKA

- *Nejsou-li při zasouvání závlačky srovnány drážky v matici s otvorem pro závlačku v ose kola, přitahujte matici ve směru pohybu hodinových ručiček tak, aby byl otvor srovnán s další drážkou.*
- *K tomuto srovnání musí dojít v rozsahu 30°.*
- *Přejde-li drážka za poslední otvor, proveďte ještě jednou povolání a opětovné utažení.*

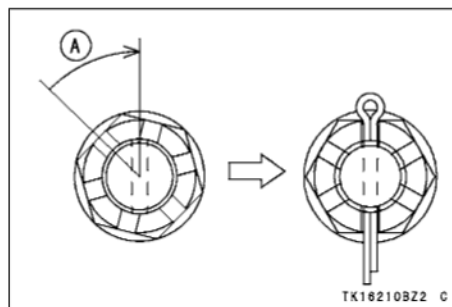

A. Otáčení ve směru pohybu hodinových ručiček

VAROVÁNÍ

Povolená matice osy kola může způsobit nehodu s následkem vážného nebo smrtelného zranění. Utáhněte matici osy kola předepsaným utahovacím momentem a zajistěte ji novou závlačkou.

- Zkontrolujte zadní brzdu (viz část Brzdy).

Seřízení průhybu hnacího řetězu (ZX1002K)

- Povolte upínací šrouby seřizovačů řetězu na pravé i levé straně.
- Otáčejte oběma seřizovači řetězu pomocí šestihybného klíče, dokud nedosáhnete správného průhybu řetězu.
- Zkontrolujte, zda jsou zářezy na kyvné vidlici a značky na seřizovačích řetězu na levé i pravé straně ve stejné poloze.

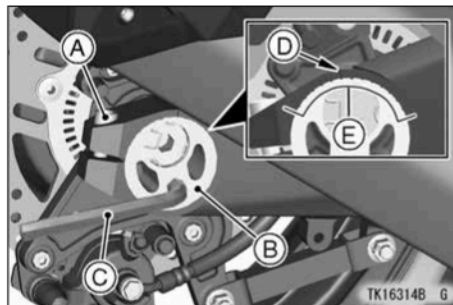

- A. Šroub seřizovače řetězu
- B. Seřizovač řetězu
- C. Šestihybný klíč
- D. Zářez
- E. Značky

VAROVÁNÍ

Vychýlení kola může vést k abnormálnímu opotřebenému a může způsobit nebezpečnou změnu jízdních vlastností motocyklu. Srovnajte zadní kolo do správné polohy pomocí značek na kyvné vidlici nebo změřením vzdálenosti mezi středem osy kola a čepem kyvné vidlice.

- Utáhněte oba šrouby seřizovačů řetězu předepsaným momentem.

Utahovací moment

Šroub napínáků řetězu:
65 Nm (6,6 kgm)

POZNÁMKA

- *Nemáte-li k dispozici momentový klíč, svěřte tento úkon servisu autorizovaného prodejce Kawasaki.*

- Otáčejte kolem a v místě největšího napnutí řetězu opět změřte jeho průhyb. Je-li to nutné, proveďte nové seřízení.

VAROVÁNÍ

Povolené upínací šrouby seřizovačů řetězu mohou vést k způsobení nehody s následkem vážného nebo smrtelného zranění. Utáhněte tyto šrouby předepsaným utahovacím momentem.

- Zkontrolujte zadní brzdu (viz část Brzdy v této kapitole).

Seřízení průhybu hnacího řetězu (ZX1002P/R)

- Toto seřízení průhybu hnacího řetězu musí provádět servis autorizovaného prodejce Kawasaki.

Brzdy

Kontrola opotřebování brzd

Informace o kontrole brzdové kapaliny najdete v části Brzdy v kapitole „ÚDRŽBA A SEŘÍZENÍ“ v anglickém návodu k obsluze pro váš motocykl nebo se obraťte na autorizovaného prodejce Kawasaki.

Níže uvedené pokyny popisují standardní kontrolu brzdové kapaliny.

Máte-li pocit, že při brzdění není něco v pořádku, nechejte brzdový systém okamžitě zkontrolovat v servisu autorizovaného prodejce Kawasaki.



VAROVÁNÍ

Vzduch v brzdovém systému významně snižuje účinnost brzd a může způsobit nehodu s následkem vážného nebo smrtelného zranění. Je-li ovládání brzdové páčky nebo pedálu „houbovité“, může být brzdový systém zavzdušněn nebo poškozen. V tomto případě nechejte brzdy ihned zkontrolovat u autorizovaného prodejce Kawasaki.

Kontrola množství brzdové kapaliny

- Je-li nádobka brzdové kapaliny ve vodorovné poloze, hladina brzdové kapaliny se musí nacházet mezi horní a spodní ryskou.

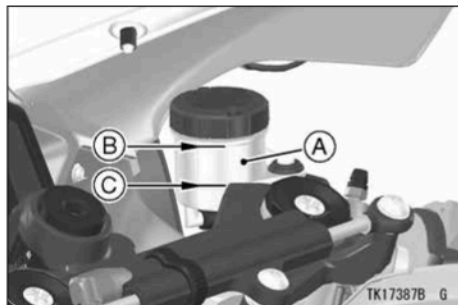

- A. Nádobka brzdové kapaliny přední brzdy
- B. Horní ryska (MAX)
- C. Spodní ryska (MIN)

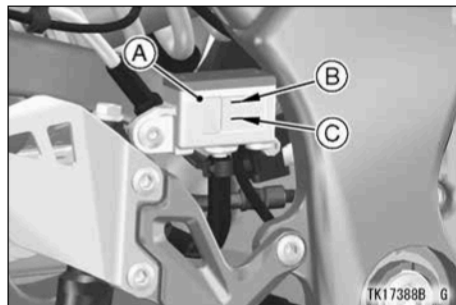

- A. Nádobka brzdové kapaliny zadní brzdy
- B. Horní ryska
- C. Spodní ryska

- Je-li hladina kapaliny níže než spodní ryska minimálního množství, zkontrolujte, zda nedochází k únikům kapaliny ze systému. V takovém případě svěťte kontrolu brzdového systému servisu autorizovaného prodejce Kawasaki.

Kontrola opotřebování brzdových destiček

Zkontrolujte opotřebování brzd. Je-li tloušťka brzdového obložení jakékoli brzdové destičky ve třmenech přední

a zadní kotoučové brzdy menší, než je uvedeno v tabulce, vyměňte vždy obě brzdové destičky jako sadu. Výměna brzdových destiček by měla být prováděna v servisu autorizovaného prodejce Kawasaki.

Servisní limit tloušťky brzdového obložení

Přední	mm
Zadní	mm

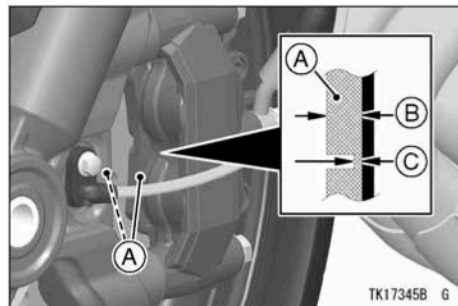

- A. Brzdové destičky přední brzdy
 B. Tloušťka brzdového obložení
 C. Servisní limit

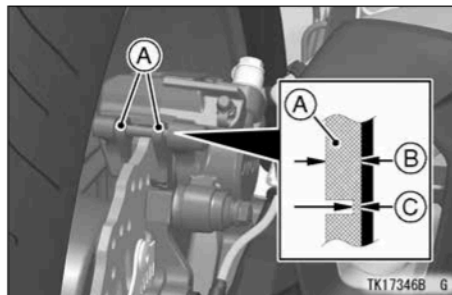

- A. Brzdové destičky zadní brzdy
 B. Tloušťka brzdového obložení
 C. Servisní limit

Spínače brzdového světla

Kontrola spínače brzdového světla

- Nastavte spínací skříňku do polohy zapnuto.
- Při použití přední brzdy se musí rozsvítit brzdové světlo.
- Nestane-li se tak, požádejte servis autorizovaného prodejce Kawasaki o kontrolu spínače brzdového světla přední brzdy.

1140 ÚDRŽBA A SEŘÍZENÍ

- Zkontrolujte funkci spínače brzdového světla zadní brzdy sešlápnutím brzdového pedálu. Brzdové světlo se musí rozsvítit po sešlápnutí brzdového pedálu o určitou vzdálenost.

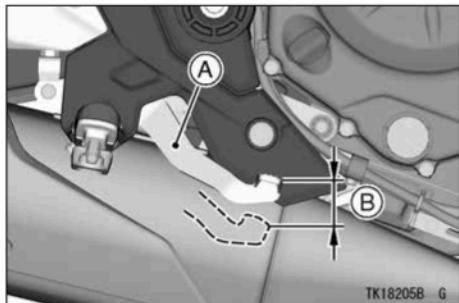

- A. Brzdový pedál
B. Dráha brzdového pedálu

- Nedojde-li k rozsvícení brzdového světla, seřídte spínač brzdového světla zadní brzdy.

Dráha brzdového pedálu

mm

Seřízení spínače brzdového světla (mimo model EL450A/B)

- Seřízení spínače brzdového světla zadní brzdy provedete otáčením seřizovací matice pohybem spínače směrem nahoru nebo dolů.

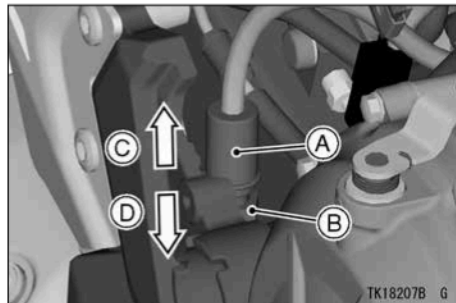

- A. Spínač brzdového světla zadní brzdy
B. Seřizovací matice
C. Rozsvítí se dříve
D. Rozsvítí se později

UPOZORNĚNÍ

Abyste zabránili poškození elektrických kontaktů uvnitř spínače, ujistěte se, zda se těleso spínače během seřizování neotáčí.

Seřízení spínače brzdového světla (EL450A/B)

- Povolte pojistnou matici.
- Chcete-li nastavit spínač zadního brzdového světla, otáčejte seřizovacím šroubem nahoru nebo dolů.

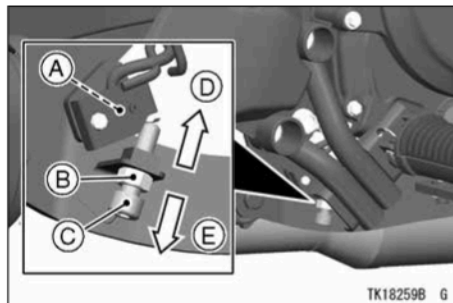

- A. Spínač brzdového světla zadní brzdy
- B. Pojistná matice
- C. Seřizovací šroub
- D. Rozsvítí se později
- E. Rozsvítí se dříve

- Zajistěte seřizovací šroub a utáhněte řádně pojistnou matici.

Systém odpružení

UPOZORNĚNÍ

Po jízdě na normální silnici, neznečistěné cestě a v deštivém počasí odstraňte všechny nečistoty (štěrky, bláto, hmyz atd.), které ulpěly na vnitřní trubici, než dojde k jejich ztvrdnutí. Bude-li motocykl stále používán i s nečistotami nalepenými na vnitřní trubici, poškodí se olejové těsnění a dojde k úniku oleje.

Využitím možností nastavení systému odpružení můžete přizpůsobit jízdní vlastnosti vašeho motocyklu vašim osobním požadavkům. Je-li toto nastavení provedeno nesprávně, může to mít vážný a nepříznivý vliv na jízdní chování vašeho motocyklu.

Svěřte provedení tohoto seřízení servisu autorizovanému prodejce Kawasaki.

Viz část Systém odpružení v kapitole „ÚDRŽBA A SEŘÍZENÍ“ v anglickém návodu k obsluze pro váš motocykl nebo se obraťte na autorizovaného prodejce Kawasaki, abyste získali informace týkající se seřízení systému odpružení nebo standardního nastavení seřizovače předpětí pružiny, seřizovače tlumení odskoku a seřizovače tlumení komprese.

Níže uvedené postupy popisují standardní úpravy nebo nastavení systému odpružení (ne všechny modely mají k dispozici všechny popsané úpravy).

Činnost systému odpružení a úniky oleje musí být kontrolovány v souladu s tabulkou pravidelné údržby.

Přední vidlice (ZX400S)

Seřízení předpětí pružiny

Seřizovač je umístěn na horní části pravého tlumiče přední vidlice.

- Otočením seřizovače ve směru pohybu hodinových ručiček zvýšíte předpětí pružiny a zvětšíte tuhost odpružení.
- Otočením seřizovače proti směru pohybu hodinových ručiček zmenšíte předpětí pružiny a také tuhost odpružení.

UPOZORNĚNÍ

Dbejte na to, aby nedošlo k úplnému zašroubování seřizovačů za zcela dorazovou polohu, protože by mohlo dojít k poškození seřizovacího mechanismu.

POZNÁMKA

- Seřizovačem předpětí pružiny můžete otáčet pomocí šestihybného klíče nebo jiného vhodného nástroje.

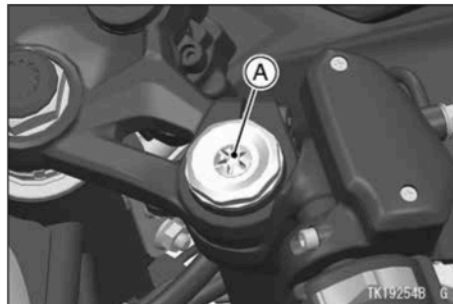

A. Seřizovač předpětí pružiny

Přední vidlice (KLE650J)

Seřízení předpětí pružiny

Seřizovač je umístěn na horní části levého tlumiče přední vidlice.

1144 ÚDRŽBA A SEŘÍZENÍ

Standard

- Otočením seřizovače ve směru pohybu hodinových ručiček zvýšíte předpětí pružiny a zvětšíte tuhost odpružení.
- Otočením seřizovače proti směru pohybu hodinových ručiček zmenšíte předpětí pružiny a také tuhost odpružení.

UPOZORNĚNÍ

Dbejte na to, aby nedošlo k úplnému zašroubování seřizovačů za zcela dorazovou polohu, protože by mohlo dojít k poškození seřizovacího mechanismu.

POZNÁMKA

- Seřizovačem předpětí pružiny můžete otáčet pomocí šestihránného klíče nebo jiného vhodného nástroje.

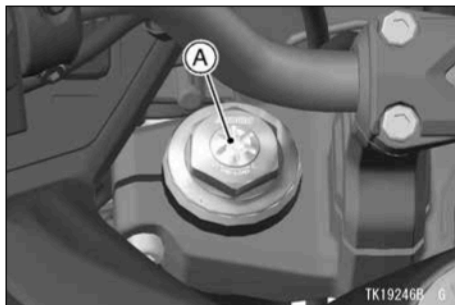

A. Seřizovač předpětí pružiny

Seřízení tlumící síly odskoku

Seřizovač je umístěn na horní části pravého tlumiče přední vidlice.

Standard

- Otáčejte seřizovačem pomocí plochého šroubováku ve směru pohybu hodinových ručiček, aby došlo k zvětšení tlumící síly.
- Chcete-li tlumící sílu zmenšit, otáčejte seřizovačem proti směru pohybu hodinových ručiček.

UPOZORNĚNÍ

Dbejte na to, aby nedošlo k úplnému zašroubování seřizovačů za zcela dorazovou polohu, protože by mohlo dojít k poškození seřizovacího mechanismu.

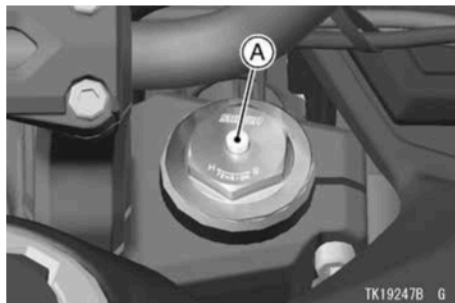

A. Seřizovač tlumící síly odskoku

Přední vidlice (ZR900F/P)

UPOZORNĚNÍ

Po jízdě na normální silnici, nezpevněné cestě a v deštivém počasí odstraňte všechny nečistoty (štěrk, bláto, hmyz atd.), které ulpěly na vnitřní trubici, než dojde k jejich ztvrdnutí. Bude-li motocykl stále používán i s nečistotami nalepenými na vnitřní trubici, poškodí se olejové těsnění a dojde k úniku oleje.

Seřízení předpětí pružiny

Seřizovač je umístěn na horní části levého tlumiče přední vidlice.

Standard

- Otočením seřizovače pomocí klíče ve směru pohybu hodinových ručiček zvýšíte předpětí pružiny a zvětšíte tuhost odpružení.

1146 ÚDRŽBA A SEŘIZENÍ

- Otočením seřizovače proti směru pohybu hodinových ručiček zmenšíte předpětí pružiny a také tuhost odpružení.

UPOZORNĚNÍ

Dbejte na to, aby nedošlo k úplnému zašroubování seřizovačů za zcela dorazovou polohu, protože by mohlo dojít k poškození seřizovacího mechanismu.

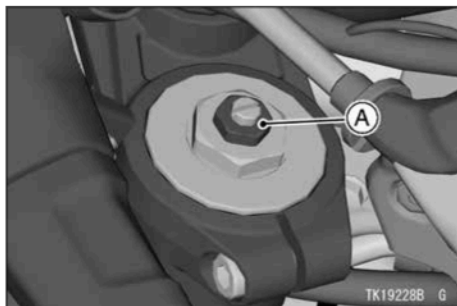

A. Seřizovač předpětí pružiny

Seřízení tlumící síly odskoku

Seřizovač je umístěn na horní části levého tlumiče přední vidlice.

Standard



- Otáčejte seřizovačem pomocí plochého šroubováku ve směru pohybu hodinových ručiček, aby došlo k zvětšení tlumící síly.
- Chcete-li tlumící sílu zmenšit, otáčejte seřizovačem proti směru pohybu hodinových ručiček.

UPOZORNĚNÍ

Dbejte na to, aby nedošlo k úplnému zašroubování seřizovačů za zcela dorazovou polohu, protože by mohlo dojít k poškození seřizovacího mechanismu.

Přední vidlice (ZR900M)

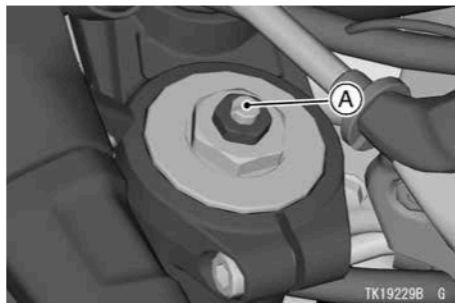

A. Seřizovač tlumicí síly odskoku

UPOZORNĚNÍ

Po jízdě na normální silnici, nezpevněné cestě a v deštivém počasí odstraňte všechny nečistoty (štěrk, bláto, hmyz atd.), které ulpěly na vnitřní trubici, než dojde k jejich ztvrdnutí. Bude-li motocykl stále používán i s nečistotami nalepenými na vnitřní trubici, poškodí se olejové těsnění a dojde k úniku oleje.

Seřízení předpětí pružiny

Seřizovač je umístěn na horní části každého tlumiče přední vidlice.

Standard

- Otočením seřizovače pomocí klíče ve směru pohybu hodinových ručiček zvýšíte předpětí pružiny a zvětšíte tuhost odpružení.

1148 ÚDRŽBA A SEŘÍZENÍ

- Otočením seřizovače proti směru pohybu hodinových ručiček zmenšíte předpětí pružiny a také tuhost odpružení.

UPOZORNĚNÍ

Dbejte na to, aby nedošlo k úplnému zašroubování seřizovačů za zcela dorazovou polohu, protože by mohlo dojít k poškození seřizovacího mechanismu.

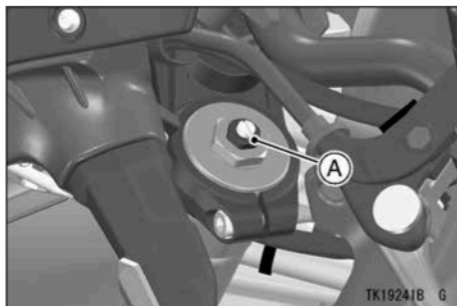

A. Seřizovač předpětí pružiny

Seřízení tlumící síly odskoku

Seřizovač je umístěn na horní části každého tlumiče přední vidlice.

Standard

- Otáčejte seřizovačem pomocí plochého šroubováku ve směru pohybu hodinových ručiček, aby došlo k zvětšení tlumicí síly.
- Chcete-li tlumicí sílu zmenšit, otáčejte seřizovačem proti směru pohybu hodinových ručiček.

UPOZORNĚNÍ

Dbejte na to, aby nedošlo k úplnému zašroubování seřizovačů za zcela dorazovou polohu, protože by mohlo dojít k poškození seřizovacího mechanismu.

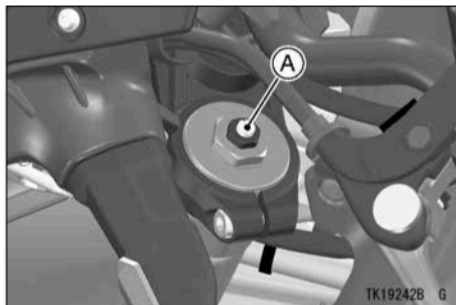

A. Seřizovač tlumicí síly odskoku

Seřízení tlumicí síly komprese

Seřizovač je umístěn na spodní části pravého tlumiče přední vidlice.

Standard



- Otáčejte seřizovačem pomocí plochého šroubováku ve směru pohybu hodinových ručiček, aby došlo k zvětšení tlumicí síly.

- Chcete-li tlumicí sílu zmenšit, otáčejte seřizovačem proti směru pohybu hodinových ručiček.

UPOZORNĚNÍ

Dbejte na to, aby nedošlo k úplnému zašroubování seřizovačů za zcela dorazovou polohu, protože by mohlo dojít k poškození seřizovacího mechanismu.



A. Seřizovač tlumicí síly komprese

Přední vidlice (ZR1000P/R)**UPOZORNĚNÍ**

Po jízdě na normální silnici, nezpevněné cestě a v deštivém počasí odstraňte všechny nečistoty (štěrky, bláto, hmyz atd.), které ulpěly na vnitřní trubici, než dojde k jejich ztvrdnutí. Bude-li motocykl stále používán i s nečistotami nalepenými na vnitřní trubici, poškodí se olejové těsnění a dojde k úniku oleje.

Seřízení předpětí pružiny (ZR1000P)

Seřizovač je umístěn na horní části pravého tlumiče přední vidlice.

- Otočením seřizovače pomocí klíče ve směru pohybu hodinových ručiček zvýšíte předpětí pružiny a zvětšíte tuhost odpružení.

- Otočením seřizovače proti směru pohybu hodinových ručiček zmenšíte předpětí pružiny a také tuhost odpružení.

UPOZORNĚNÍ

Dbejte na to, aby nedošlo k úplnému zašroubování seřizovačů za zcela dorazovou polohu, protože by mohlo dojít k poškození seřizovacího mechanismu.

POZNÁMKA

- Seřizovačem předpětí pružiny můžete otáčet pomocí šestihránného klíče nebo jiného vhodného nástroje.

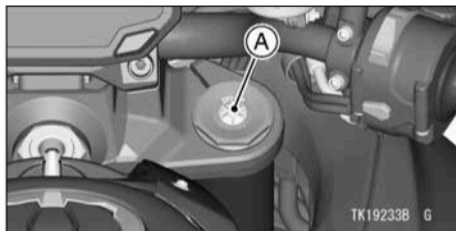

A. Seřizovač předpětí pružiny

Seřízení tlumicí síly odskoku (ZR1000P)

Seřizovač je umístěn na horní části levého tlumiče přední vidlice.

- Otáčejte seřizovačem pomocí plochého šroubováku ve směru pohybu hodinových ručiček, aby došlo k zvětšení tlumicí síly.
- Chcete-li tlumicí sílu zmenšit, otáčejte seřizovačem proti směru pohybu hodinových ručiček.

UPOZORNĚNÍ

Dbejte na to, aby nedošlo k úplnému zašroubování seřizovačů za zcela dorazovou polohu, protože by mohlo dojít k poškození seřizovacího mechanismu.

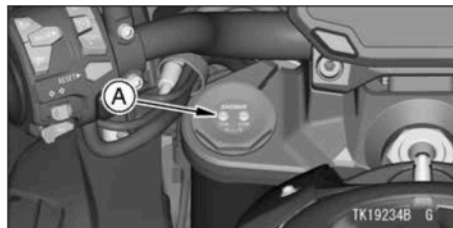

A. Seřizovač tlumicí síly odskoku

Seřízení tlumicí síly komprese (ZR1000P)

Seřizovač je umístěn na horní části levého tlumiče přední vidlice.

1152 ÚDRŽBA A SEŘÍZENÍ

- Otáčejte seřizovačem pomocí plochého šroubováku ve směru pohybu hodinových ručiček, aby došlo k zvětšení tlumicí síly.
- Chcete-li tlumicí sílu zmenšit, otáčejte seřizovačem proti směru pohybu hodinových ručiček.

UPOZORNĚNÍ

Dbejte na to, aby nedošlo k úplnému zašroubování seřizovačů za zcela dorazovou polohu, protože by mohlo dojít k poškození seřizovacího mechanismu.

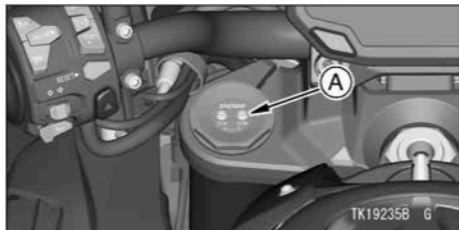

A. Seřizovač tlumicí síly komprese

Seřízení předpětí pružiny (ZR1000R)

Seřizovač je umístěn na spodní části pravého tlumiče přední vidlice.

- Otočením seřizovače pomocí šestihraného klíče ve směru pohybu hodinových ručiček zvýšíte předpětí pružiny a zvětšíte tuhost odpružení.
- Otočením seřizovače proti směru pohybu hodinových ručiček zmenšíte předpětí pružiny a také tuhost odpružení.

UPOZORNĚNÍ

Dbejte na to, aby nedošlo k úplnému zašroubování seřizovačů za zcela dorazovou polohu, protože by mohlo dojít k poškození seřizovacího mechanismu.



A. Seřizovač předpětí pružiny

Přední vidlice (ZX1002K)

VAROVÁNÍ

Nesprávné nastavení přední vidlice může způsobit zhoršení ovladatelnosti a ztrátu stability s rizikem nehody. Vždy nastavte seřizovače přední vidlice na tlumičích na pravé i levé straně do stejné polohy.

UPOZORNĚNÍ

Po jízdě na normální silnici, nezpevněné cestě a v deštivém počasí odstraňte všechny nečistoty (šterk, bláto, hmyz atd.), které ulpěly na vnitřní trubici, než dojde k jejich ztvrdnutí. Bude-li motocykl stále používán i s nečistotami nalepenými na vnitřní trubici, poškodí se olejové těsnění a dojde k úniku oleje.

Seřízení předpětí pružiny

Seřizovač je umístěn na horní části každého tlumiče přední vidlice.

Standard

- Otočením seřizovače pomocí klíče ve směru pohybu hodinových ručiček zvýšíte předpětí pružiny a zvětšíte tuhost odpružení.

- Otočením seřizovače proti směru pohybu hodinových ručiček zmenšíte předpětí pružiny a také tuhost odpružení.

UPOZORNĚNÍ

Dbejte na to, aby nedošlo k úplnému zašroubování seřizovačů za zcela dorazovou polohu, protože by mohlo dojít k poškození seřizovacího mechanismu.

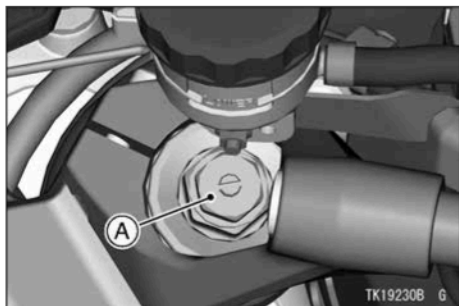

A. Seřizovač předpětí pružiny

Seřízení tlumící síly odskoku

Seřizovač je umístěn na horní části každého tlumiče přední vidlice.

Standard

- Otáčejte seřizovačem pomocí plochého šroubováku ve směru pohybu hodinových ručiček, aby došlo k zvětšení tlumící síly.
- Chcete-li tlumící sílu zmenšit, otáčejte seřizovačem proti směru pohybu hodinových ručiček.

UPOZORNĚNÍ

Dbejte na to, aby nedošlo k úplnému zašroubování seřizovačů za zcela dorazovou polohu, protože by mohlo dojít k poškození seřizovacího mechanismu.

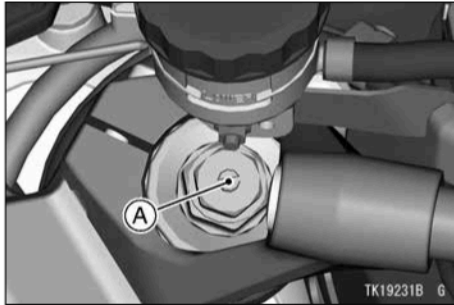

A. Seřizovač tlumicí síly odskoku

Seřízení tlumicí síly komprese

Seřizovač je umístěn na spodní části pravého tlumiče přední vidlice.

Standard

- Otáčejte seřizovačem pomocí plochého šroubováku ve směru pohybu hodinových ručiček, aby došlo k zvětšení tlumicí síly.

- Chcete-li tlumicí sílu zmenšit, otáčejte seřizovačem proti směru pohybu hodinových ručiček.

UPOZORNĚNÍ

Dbejte na to, aby nedošlo k úplnému zašroubování seřizovačů za zcela dorazovou polohu, protože by mohlo dojít k poškození seřizovacího mechanismu.

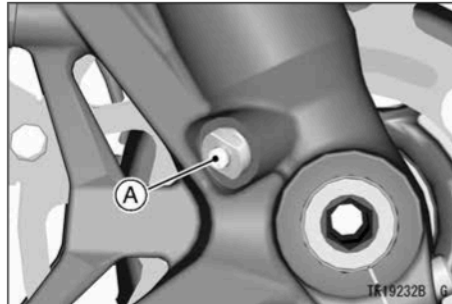

A. Seřizovač tlumicí síly komprese

Přední vidlice (ZX636J)

UPOZORNĚNÍ

Po jízdě na normální silnici, nezpevněné cestě a v deštivém počasí odstraňte všechny nečistoty (štěrky, bláto, hmyz atd.), které ulpěly na vnitřní trubici, než dojde k jejich ztvrdnutí. Bude-li motocykl stále používán i s nečistotami nalepenými na vnitřní trubici, poškodí se olejové těsnění a dojde k úniku oleje.

Seřízení předpětí pružiny

Seřizovač je umístěn na horní části levého tlumiče přední vidlice.

- Otočením seřizovače pomocí klíče ve směru pohybu hodinových ručiček zvýšíte předpětí pružiny a zvětšíte tuhost odpružení.

- Otočením seřizovače proti směru pohybu hodinových ručiček zmenšíte předpětí pružiny a také tuhost odpružení.

UPOZORNĚNÍ

Dbejte na to, aby nedošlo k úplnému zašroubování seřizovačů za zcela dorazovou polohu, protože by mohlo dojít k poškození seřizovacího mechanismu.

POZNÁMKA

- Seřizovačem předpětí pružiny můžete otáčet pomocí šestihranného klíče nebo jiného vhodného nástroje.

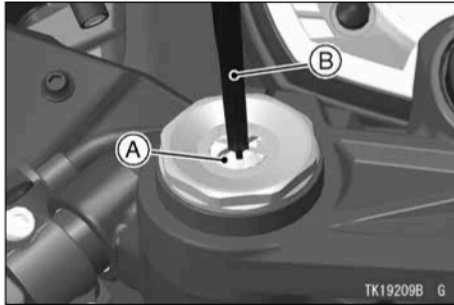

- A. Seřizovací prvek předpětí pružiny
 B. Šestihranný klíč

Seřízení tlumící síly odskoku

Seřizovač je umístěn na horní části pravého tlumiče přední vidlice.

- Otáčejte seřizovačem pomocí plochého šroubováku ve směru pohybu hodinových ručiček, aby došlo k zvětšení tlumící síly.
- Chcete-li tlumící sílu zmenšit, otáčejte seřizovačem proti směru pohybu hodinových ručiček.

UPOZORNĚNÍ

Dbejte na to, aby nedošlo k úplnému zašroubování seřizovačů za zcela dorazovou polohu, protože by mohlo dojít k poškození seřizovacího mechanismu.

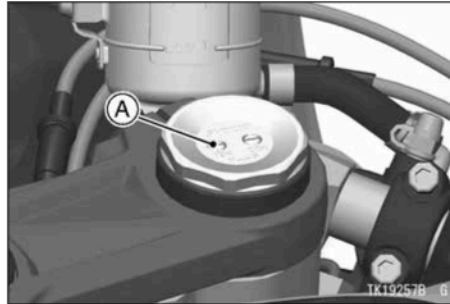

- A. Seřizovač tlumící síly odskoku

Seřízení tlumicí síly komprese

Seřizovač je umístěn na horní části pravého tlumiče přední vidlice.

- Otáčejte seřizovačem pomocí plochého šroubováku ve směru pohybu hodinových ručiček, aby došlo k zvětšení tlumicí síly.
- Chcete-li tlumicí sílu zmenšit, otáčejte seřizovačem proti směru pohybu hodinových ručiček.

UPOZORNĚNÍ

Dbejte na to, aby nedošlo k úplnému zašroubování seřizovačů za zcela dorazovou polohu, protože by mohlo dojít k poškození seřizovacího mechanismu.

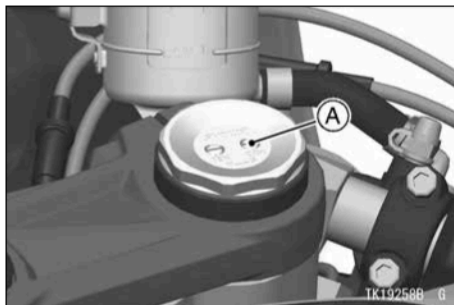

A. Seřizovač tlumicí síly komprese

Přední vidlice (ZX1002L/T)



VAROVÁNÍ

Nesprávné nastavení přední vidlice může způsobit zhoršení ovladatelnosti a ztrátu stability s rizikem nehody. Vždy nastavte seřizovače přední vidlice na tlumičích na pravé i levé straně do stejné polohy.

UPOZORNĚNÍ

Po jízdě na normální silnici, nepevně cestě a v deštivém počasí odstraňte všechny nečistoty (šterk, bláto, hmyz atd.), které ulpěly na vnitřní trubici, než dojde k jejich ztvrdnutí. Bude-li motocykl stále používán i s nečistotami nalepenými na vnitřní trubici, poškodí se olejové těsnění a dojde k úniku oleje.

Seřízení předpětí pružiny

Seřizovač je umístěn na horní části každého tlumiče přední vidlice.

Standard

- Otočením seřizovače ve směru pohybu hodinových ručiček zvýšíte předpětí pružiny a zvětšíte tuhost odpružení.

- Otočením seřizovače proti směru pohybu hodinových ručiček zmenšíte předpětí pružiny a také tuhost odpružení.

UPOZORNĚNÍ

Dbejte na to, aby nedošlo k úplnému zašroubování seřizovačů za zcela dorazovou polohu, protože by mohlo dojít k poškození seřizovacího mechanismu.

POZNÁMKA

- Seřizovačem předpětí pružiny můžete otáčet pomocí šestihranného klíče nebo jiného vhodného nástroje.

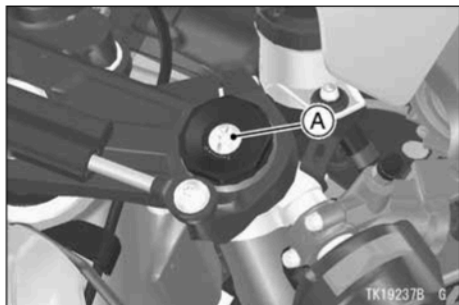

A. Seřizovač předpětí pružiny

Seřízení tlumicí síly odskoku

Seřizovač je umístěn na spodní části každého tlumiče přední vidlice.

Standard

- Otáčejte seřizovačem pomocí plochého šroubováku ve směru pohybu hodinových ručiček, aby došlo k zvětšení tlumicí síly.
- Chcete-li tlumicí sílu zmenšit, otáčejte seřizovačem proti směru pohybu hodinových ručiček.

UPOZORNĚNÍ

Dbejte na to, aby nedošlo k úplnému zašroubování seřizovačů za zcela dorazovou polohu, protože by mohlo dojít k poškození seřizovacího mechanismu.

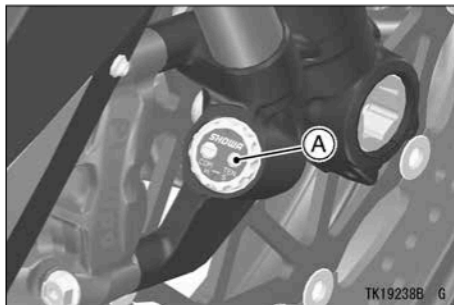

A. Seřizovač tlumicí síly odskoku

Seřízení tlumící síly komprese

Seřizovač je umístěn na spodní části každého tlumiče přední vidlice.

Standard

- Otáčejte seřizovačem pomocí plochého šroubováku ve směru pohybu hodinových ručiček, aby došlo k zvětšení tlumící síly.
- Chcete-li tlumící sílu zmenšit, otáčejte seřizovačem proti směru pohybu hodinových ručiček.

UPOZORNĚNÍ

Dbejte na to, aby nedošlo k úplnému zašroubování seřizovačů za zcela dorazovou polohu, protože by mohlo dojít k poškození seřizovacího mechanismu.

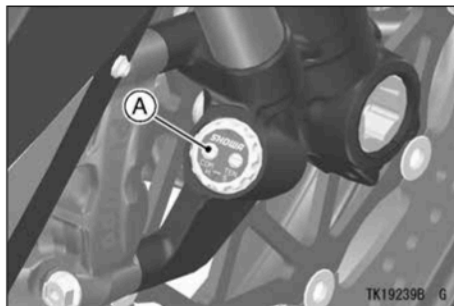

A. Seřizovač tlumící síly komprese

Přední vidlice (ZR900K/N)

Seřízení předpětí pružiny

Seřizovač je umístěn na horní části každého tlumiče přední vidlice.

Standard

- Otočením seřizovače pomocí klíče ve směru pohybu hodinových ručiček zvýšíte předpětí pružiny a zvětšíte tuhost odpružení.

1162 ÚDRŽBA A SEŘÍZENÍ

- Otočením seřizovače proti směru pohybu hodinových ručiček zmenšíte předpětí pružiny a také tuhost odpružení.

UPOZORNĚNÍ

Dbejte na to, aby nedošlo k úplnému zašroubování seřizovačů za zcela dorazovou polohu, protože by mohlo dojít k poškození seřizovacího mechanismu.



VAROVÁNÍ

Nesprávné nastavení přední vidlice může způsobit zhoršení ovladatelnosti a ztrátu stability s rizikem nehody. Vždy nastavte seřizovače přední vidlice na tlumičích na pravé i levé straně do stejné polohy.



A. Seřizovač předpětí pružiny

Seřízení tlumící síly odskoku

Seřizovač je umístěn na horní části každého tlumiče přední vidlice.

Standard



- Otáčejte seřizovačem pomocí plochého šroubováku ve směru pohybu hodinových ručiček, aby došlo k zvětšení tlumicí síly.
- Chcete-li tlumicí sílu zmenšit, otáčejte seřizovačem proti směru pohybu hodinových ručiček.

UPOZORNĚNÍ

Dbejte na to, aby nedošlo k úplnému zašroubování seřizovačů za zcela dorazovou polohu, protože by mohlo dojít k poškození seřizovacího mechanismu.

VAROVÁNÍ

Nesprávné nastavení přední vidlice může způsobit zhoršení ovladatelnosti a ztrátu stability s rizikem nehody. Vždy nastavte seřizovače přední vidlice na tlumičích na pravé i levé straně do stejné polohy.

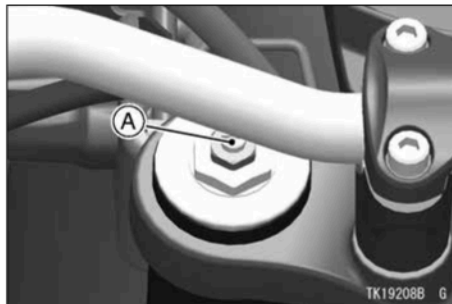

A. Seřizovač tlumící síly odskoku

Seřízení tlumící síly komprese

Seřizovač je umístěn na spodní části pravého tlumiče přední vidlice.

Standard

- Otáčejte seřizovačem pomocí plochého šroubováku ve směru pohybu hodinových ručiček, aby došlo k zvětšení tlumící síly.

- Chcete-li tlumicí sílu zmenšit, otáčejte seřizovačem proti směru pohybu hodinových ručiček.

UPOZORNĚNÍ

Dbejte na to, aby nedošlo k úplnému zašroubování seřizovačů za zcela dorazovou polohu, protože by mohlo dojít k poškození seřizovacího mechanismu.

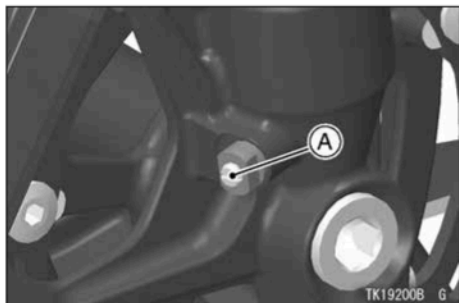

A. Seřizovač tlumicí síly komprese

Přední vidlice (KLZ1000C/E)

Seřízení předpětí pružiny (pouze na pravé straně přední vidlice)

Seřizovač je umístěn na horní části pravého tlumiče přední vidlice.

Standard



- Otočením seřizovače pomocí klíče ve směru pohybu hodinových ručiček zvýšíte předpětí pružiny a zvětšíte tuhost odpružení.
- Otočením seřizovače proti směru pohybu hodinových ručiček zmenšíte předpětí pružiny a také tuhost odpružení.

UPOZORNĚNÍ

Dbejte na to, aby nedošlo k úplnému zašroubování seřizovačů za zcela dorazovou polohu, protože by mohlo dojít k poškození seřizovacího mechanismu.

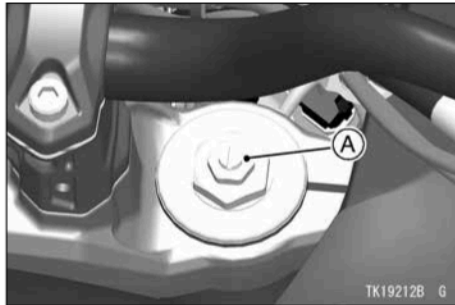

A. Seřizovač předpětí pružiny

Seřízení tlumicí síly odskoku (pouze na pravé straně přední vidlice)

Seřizovač je umístěn na horní části pravého tlumiče přední vidlice.

Standard

- Otáčejte seřizovačem pomocí plochého šroubováku ve směru pohybu hodinových ručiček, aby došlo k zvětšení tlumicí síly.

- Chcete-li tlumicí sílu zmenšit, otáčejte seřizovačem proti směru pohybu hodinových ručiček.

UPOZORNĚNÍ

Dbejte na to, aby nedošlo k úplnému zašroubování seřizovačů za zcela dorazovou polohu, protože by mohlo dojít k poškození seřizovacího mechanismu.

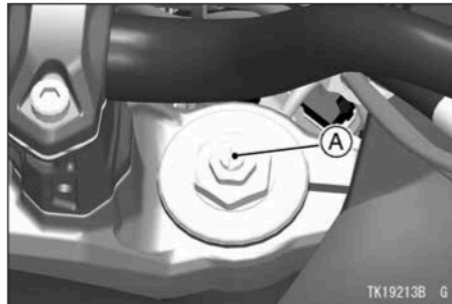

A. Seřizovač tlumicí síly odskoku

Přední vidlice (KLZ1000D)

Seřízení předpětí pružiny

Seřizovač je umístěn na spodní části levého tlumiče přední vidlice.

Standard

- Otočením seřizovače pomocí šestihraného klíče ve směru pohybu hodinových ručiček zvýšíte předpětí pružiny a zvětšíte tuhost odpružení.
- Otočením seřizovače proti směru pohybu hodinových ručiček zmenšíte předpětí pružiny a také tuhost odpružení.

UPOZORNĚNÍ

Dbejte na to, aby nedošlo k úplnému zašroubování seřizovačů za zcela dorazovou polohu, protože by mohlo dojít k poškození seřizovacího mechanismu.

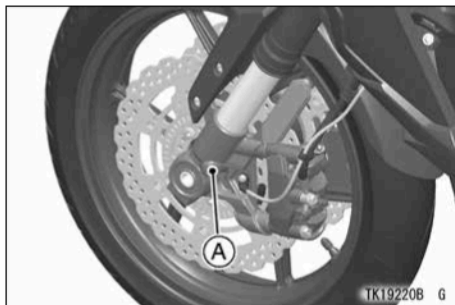

A. Seřizovač předpětí pružiny

Přední vidlice (ZX1002P)

⚠ VAROVÁNÍ

Nesprávné nastavení přední vidlice může způsobit zhoršení ovladatelnosti a ztrátu stability s rizikem nehody. Vždy nastavte seřizovače přední vidlice na tlumičích na pravé i levé straně do stejné polohy.

UPOZORNĚNÍ

Po jízdě na normální silnici, neznečistěné cestě a v deštivém počasí odstraňte všechny nečistoty (štěrky, bláto, hmyz atd.), které ulpěly na vnitřní trubici, než dojde k jejich ztvrdnutí. Bude-li motocykl stále používán i s nečistotami nalepenými na vnitřní trubici, poškodí se olejové těsnění a dojde k úniku oleje.

Seřízení předpětí pružiny

Seřizovač je umístěn na horní části každého tlumiče přední vidlice.

Standard

- Otočením seřizovače pomocí klíče ve směru pohybu hodinových ručiček zvýšíte předpětí pružiny a zvětšíte tuhost odpružení.

- Otočením seřizovače proti směru pohybu hodinových ručiček zmenšíte předpětí pružiny a také tuhost odpružení.

UPOZORNĚNÍ

Dbejte na to, aby nedošlo k úplnému zašroubování seřizovačů za zcela dorazovou polohu, protože by mohlo dojít k poškození seřizovacího mechanismu.

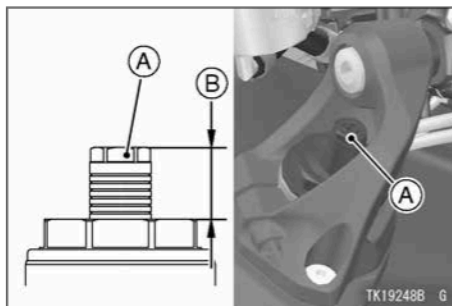

- A. Seřizovač předpětí pružiny
B. Rozsah nastavení

1168 ÚDRŽBA A SEŘÍZENÍ

Seřízení tlumicí síly odskoku

Seřizovač je umístěn na horní části každého tlumiče přední vidlice.

Standard

- Otáčejte seřizovačem pomocí plochého šroubováku ve směru pohybu hodinových ručiček, aby došlo k zvětšení tlumicí síly.
- Chcete-li tlumicí sílu zmenšit, otáčejte seřizovačem proti směru pohybu hodinových ručiček.

UPOZORNĚNÍ

Dbejte na to, aby nedošlo k úplnému zašroubování seřizovačů za zcela dorazovou polohu, protože by mohlo dojít k poškození seřizovacího mechanismu.

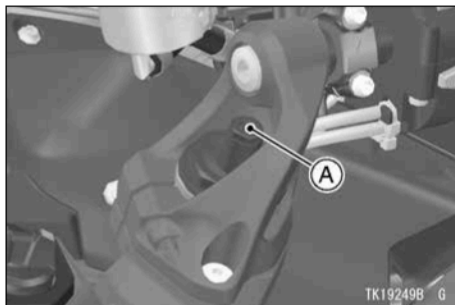

A. Seřizovač tlumicí síly odskoku

Seřízení tlumicí síly komprese

Seřizovač je umístěn na spodní části každého tlumiče přední vidlice.

Standard

- Otáčejte seřizovačem pomocí plochého šroubováku ve směru pohybu hodinových ručiček, aby došlo k zvětšení tlumicí síly.

- Chcete-li tlumicí sílu zmenšit, otáčejte seřizovačem proti směru pohybu hodinových ručiček.

UPOZORNĚNÍ

Dbejte na to, aby nedošlo k úplnému zašroubování seřizovačů za zcela dorazovou polohu, protože by mohlo dojít k poškození seřizovacího mechanismu.

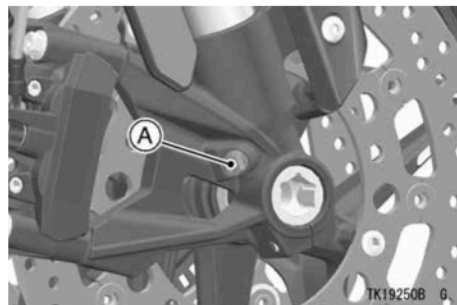

A. Seřizovač tlumicí síly komprese

Přední vidlice (ZX1002R)

POZNÁMKA

- Systémy odpružení jsou ovládány systémem KECS kromě předpětí pružiny přední vidlice (viz část *Systém KECS* v kapitole *JÍZDA NA MOTOCYKLU*).

UPOZORNĚNÍ

Po jízdě na normální silnici, nezpevněné cestě a v deštivém počasí odstraňte všechny nečistoty (štěrky, bláto, hmyz atd.), které ulpěly na vnitřní trubici, než dojde k jejich ztvrdnutí. Bude-li motocykl stále používán i s nečistotami nalepenými na vnitřní trubici, poškodí se olejové těsnění a dojde k úniku oleje.

1170 ÚDRŽBA A SEŘÍZENÍ

Seřízení předpětí pružiny

Seřizovač je umístěn na spodní části pravého tlumiče přední vidlice.

Standard

- Otočením seřizovače pomocí šestihraného klíče ve směru pohybu hodinových ručiček zvýšíte předpětí pružiny a zvětšíte tuhost odpružení.
- Otočením seřizovače proti směru pohybu hodinových ručiček zmenšíte předpětí pružiny a také tuhost odpružení.

UPOZORNĚNÍ

Dbejte na to, aby nedošlo k úplnému zašroubování seřizovačů za zcela dorazovou polohu, protože by mohlo dojít k poškození seřizovacího mechanismu.

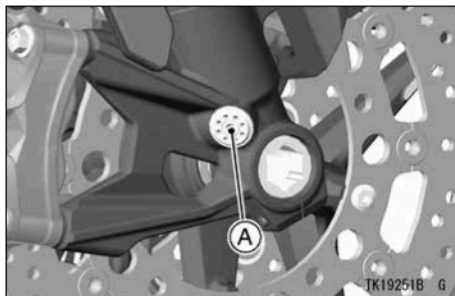

A. Seřizovač předpětí pružiny

Zadní tlumič (BR125L, BX125B, ER400F, EX400L, ER500E/F, EX500G/J, EN650M, ER650R/S, EX650S, EJ800E)

Seřízení předpětí pružiny

Seřizovač předpětí pružiny zadního tlumiče má 5 až 7 poloh.

Standard

- Podle údajů v následující tabulce otáčejte seřizovačem předpětí pružiny pomocí klíče ze soupravy nářadí nebo pomocí šroubovacího nástroje.

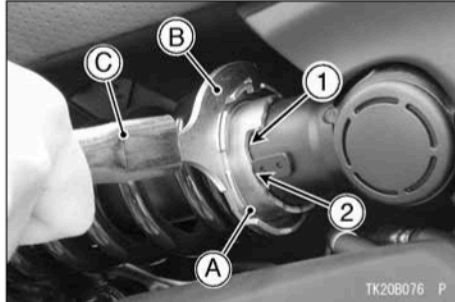

- A. Seřizovač předpětí pružiny
 B. Klíč
 C. Rukojeť

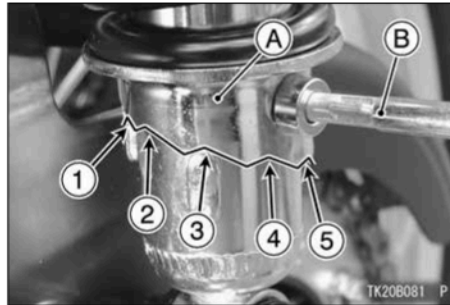

- A. Seřizovač předpětí pružiny
 B. Šroubovací nástroj

Zadní tlumič (ZX400P/S)

Seřízení předpětí pružiny (jiné modely, než modely vybavené seřizovačem tlumicí síly)

Seřizovač předpětí pružiny zadního tlumiče má 5 poloh.

1172 ÚDRŽBA A SEŘÍZENÍ

- Podle údajů v následující tabulce otáčejte seřizovačem předpětí pružiny dodaným klíčem.

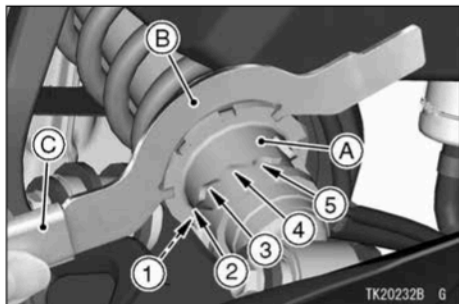

- A. Seřizovač předpětí pružiny
- B. Klíč
- C. Rukojeť

Seřízení předpětí pružiny (modely vybavené seřizovačem tlumicí síly)

Seřizovací matice pružiny na zadním tlumiči může být seřizována.

Je-li pružina příliš měkká nebo naopak příliš tuhá, svěťte její seřízení servisu autorizovaného prodejce Kawasaki.

Seřízení tlumicí síly odskoku (vybavené modely)

Seřizovač se nachází na spodní části zadního tlumiče.

- Otáčejte seřizovačem pomocí plochého šroubováku ve směru pohybu hodinových ručiček, aby došlo k zvětšení tlumicí síly.
- Chcete-li tlumicí sílu zmenšit, otáčejte seřizovačem proti směru pohybu hodinových ručiček.

UPOZORNĚNÍ

Dbejte na to, aby nedošlo k úplnému zašroubování seřizovačů za zcela dorazovou polohu, protože by mohlo dojít k poškození seřizovacího mechanismu.

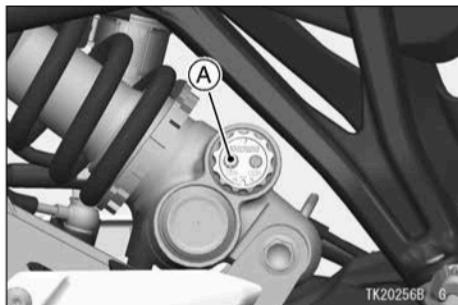

A. Seřizovač tlumicí síly odskoku

Seřízení tlumicí síly komprese (vybavené modely)

Seřizovač se nachází na spodní části zadního tlumiče.

- Otáčejte seřizovačem pomocí plochého šroubováku ve směru pohybu hodinových ručiček, aby došlo k zvětšení tlumicí síly.
- Chcete-li tlumicí sílu zmenšit, otáčejte seřizovačem proti směru pohybu hodinových ručiček.

UPOZORNĚNÍ

Dbejte na to, aby nedošlo k úplnému zašroubování seřizovačů za zcela dorazovou polohu, protože by mohlo dojít k poškození seřizovacího mechanismu.



A. Seřizovač tlumicí síly komprese

Zadní tlumič (KLE650J, KLZ1000C/E, ZX1002K)

Seřízení předpětí pružiny

Seřizovač se nachází na držáku pravé zadní stupačky.

Standard

- Otáčejte seřizovačem ve směru pohybu hodinových ručiček, aby došlo k zvětšení předpětí pružiny.
- Chcete-li předpětí pružiny zmenšit, otáčejte seřizovačem proti směru pohybu hodinových ručiček.

UPOZORNĚNÍ

Dbejte na to, aby nedošlo k úplnému zašroubování seřizovačů za zcela dorazovou polohu, protože by mohlo dojít k poškození seřizovacího mechanismu.

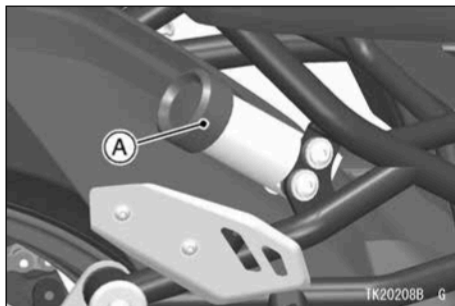

A. Seřizovač předpětí pružiny

Seřízení tlumící síly odskoku (KLZ1000C/E)

Seřizovač se nachází na spodní části zadního tlumiče.

Standard

- Otáčejte seřizovačem pomocí plochého šroubováku ve směru pohybu hodinových ručiček, aby došlo k zvětšení tlumící síly.

- Chcete-li tlumicí sílu zmenšit, otáčejte seřizovačem proti směru pohybu hodinových ručiček.

UPOZORNĚNÍ

Dbejte na to, aby nedošlo k úplnému zašroubování seřizovačů za zcela dorazovou polohu, protože by mohlo dojít k poškození seřizovacího mechanismu.

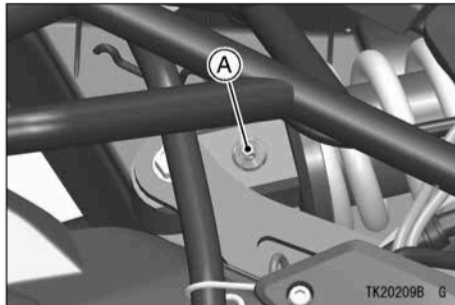

A. Seřizovač tlumicí síly odskoku

Zadní tlumič (EL450A/B)

Seřízení předpětí pružiny

Seřizovač předpětí pružiny zadního tlumiče má 5 poloh.

- Podle údajů v následující tabulce otáčejte seřizovačem předpětí pružiny pomocí klíče ze soupravy nářadí.

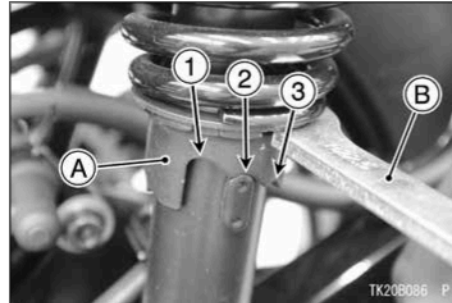

A. Seřizovač předpětí pružiny

B. Klíč

UPOZORNĚNÍ

Dbejte na to, aby nedošlo k úplnému zašroubování seřizovačů za zcela dorazovou polohu, protože by mohlo dojít k poškození seřizovacího mechanismu.

**Zadní tlumič
(ZR900F/K/P, ZR1000P)**
Seřízení předpětí pružiny

Seřizovací matice pružiny na zadním tlumiči může být seřizována.

Je-li pružina příliš měkká nebo naopak příliš tuhá, svěřte její seřízení servisu autorizovaného prodejce Kawasaki.

Seřízení tlumicí síly odskoku

Seřizovač se nachází na spodní části zadního tlumiče.

- Otáčejte seřizovačem pomocí plochého šroubováku ve směru pohybu hodinových ručiček, aby došlo k zvětšení tlumicí síly.

- Chcete-li tlumicí sílu zmenšit, otáčejte seřizovačem proti směru pohybu hodinových ručiček.

UPOZORNĚNÍ

Dbejte na to, aby nedošlo k úplnému zašroubování seřizovačů za zcela dorazovou polohu, protože by mohlo dojít k poškození seřizovacího mechanismu.

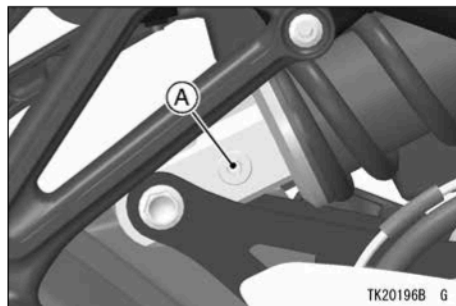

A. Seřizovač tlumicí síly odskoku

Zadní tlumič (ZR900M/N)



VAROVÁNÍ

- Nastavení tlumiče Öhlins mimo použitelný rozsah předpětí pružiny a seřizovače tlumiče by mohlo ovlivnit vyvážení odpružení a mohlo by vést k nebezpečným jízdám situacím. Provádějte nastavení předpětí pružiny a tlumení pouze v rámci použitelného rozsahu.
- Při nastavování předpětí pružiny a tlumení měňte seřizovač vždy pouze jedním kliknutím a před provedením dalších změn potvrďte účinek nastavení. Je-li to nutné, vraťte se na standardní nastavení.

Není zde k dispozici žádný montážní návod, protože originální nastavení Kawasaki je uvedeno jako pro tento tlumič.

Společnost Öhlins může provést generální opravu vašeho tlumiče na vaše náklady. Dojde-li ovšem ke změně seřizovacích částí tlumiče, dojde k zrušení platnosti záruky Kawasaki.

Seřízení předpětí pružiny

Seřizovač se nachází na držáku pravé zadní stupačky.

Standard

--

- Otáčejte seřizovačem ve směru pohybu hodinových ručiček, aby došlo k zvětšení předpětí pružiny.
- Chcete-li předpětí pružiny zmenšit, otáčejte seřizovačem proti směru pohybu hodinových ručiček.

UPOZORNĚNÍ

Dbejte na to, aby nedošlo k úplnému zašroubování seřizovačů za zcela dorazovou polohu, protože by mohlo dojít k poškození seřizovacího mechanismu.

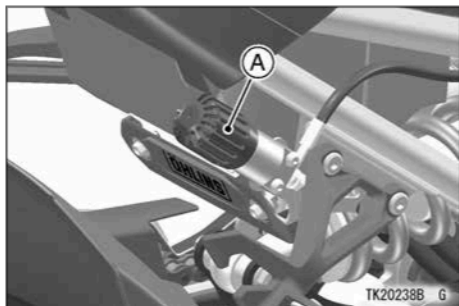

A. Seřizovač předpětí pružiny

Seřízení tlumicí síly odskoku

Seřizovač se nachází na spodní části zadního tlumiče.

Standard

- Chcete-li tlumicí sílu zvětšit, otáčejte seřizovačem ve směru pohybu hodinových ručiček.
- Chcete-li tlumicí sílu zmenšit, otáčejte seřizovačem proti směru pohybu hodinových ručiček.

UPOZORNĚNÍ

Dbejte na to, aby nedošlo k úplnému zašroubování seřizovačů za zcela dorazovou polohu, protože by mohlo dojít k poškození seřizovacího mechanismu.

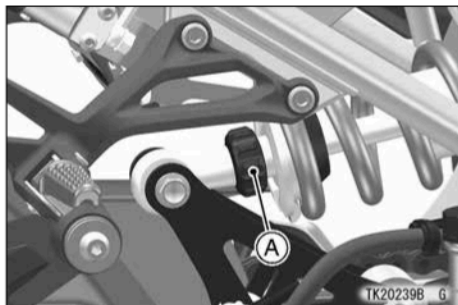

A. Seřizovač tlumičí síly odskoku

Doporučený servisní interval ***Öhlins***

Společnost Öhlins doporučuje generální opravu v následujícím intervalu.

Běžné používání v provozu:
Každých 30 000 km nebo každé 3 roky

Je-li nutné provedení servisu, požádejte autorizovaného prodejce Kawasaki.

Zadní tlumič (ZR1000R)

POZNÁMKA

- *Zadní tlumič je ovládán systémem KECS kromě předpětí pružiny přední zadního tlumiče (viz část Systém KECS v kapitole JÍZDA NA MOTOCYKLU).*

Seřízení předpětí pružiny

Seřizovací matice pružiny na zadním tlumiči může být seřizena.

Je-li pružina příliš měkká nebo naopak příliš tuhá, svěťte její seřízení servisu autorizovaného prodejce Kawasaki.

Zadní tlumič (ZX636J)

Seřízení předpětí pružiny

Seřizovací matice pružiny na zadním tlumiči může být seřizena.

1180 ÚDRŽBA A SEŘÍZENÍ

Je-li pružina příliš měkká nebo naopak příliš tuhá, svěřte její seřízení servisu autorizovaného prodejce Kawasaki.

Seřízení tlumicí síly odskoku

Seřizovač se nachází na spodní části zadního tlumiče.

- Otáčejte seřizovačem pomocí plochého šroubováku ve směru pohybu hodinových ručiček, aby došlo k zvětšení tlumicí síly.
- Chcete-li tlumicí sílu zmenšit, otáčejte seřizovačem proti směru pohybu hodinových ručiček.

UPOZORNĚNÍ

Dbejte na to, aby nedošlo k úplnému zašroubování seřizovačů za zcela dorazovou polohu, protože by mohlo dojít k poškození seřizovacího mechanismu.

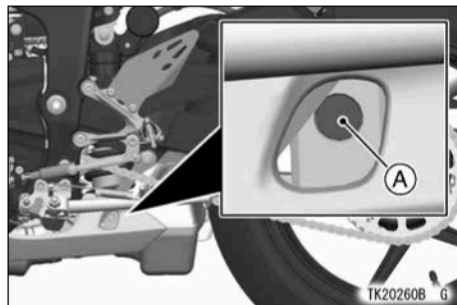

A. Seřizovač tlumicí síly odskoku

Seřízení tlumicí síly komprese

Seřizovač se nachází na horní části zadního tlumiče.

- Otáčejte seřizovačem pomocí plochého šroubováku ve směru pohybu hodinových ručiček, aby došlo k zvětšení tlumicí síly.
- Chcete-li tlumicí sílu zmenšit, otáčejte seřizovačem proti směru pohybu hodinových ručiček.

UPOZORNĚNÍ

Dbejte na to, aby nedošlo k úplnému zašroubování seřizovačů za zcela dorazovou polohu, protože by mohlo dojít k poškození seřizovacího mechanismu.



A. Seřizovač tlumicí síly komprese

Zadní tlumič (ZX1002L/T)

Seřízení předpětí pružiny

Seřizovací matice pružiny na zadním tlumiči může být seřizena.

Je-li pružina příliš měkká nebo naopak příliš tuhá, svěťte její seřízení servisu autorizovaného prodejce Kawasaki.

Seřízení tlumicí síly odskoku

Seřizovač se nachází na spodní části zadního tlumiče.

Standard

- Otáčejte seřizovačem pomocí plochého šroubováku ve směru pohybu hodinových ručiček, aby došlo k zvětšení tlumicí síly.
- Chcete-li tlumicí sílu zmenšit, otáčejte seřizovačem proti směru pohybu hodinových ručiček.

UPOZORNĚNÍ

Dbejte na to, aby nedošlo k úplnému zašroubování seřizovačů za zcela dorazovou polohu, protože by mohlo dojít k poškození seřizovacího mechanismu.

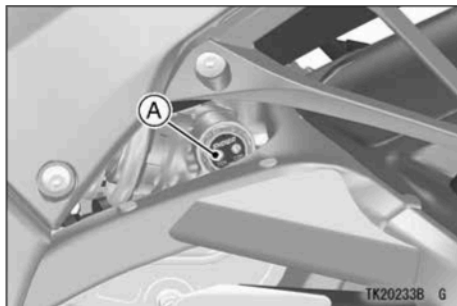

A. Seřizovač tlumicí síly odskoku

Seřízení tlumicí síly komprese

Seřizovač se nachází na spodní části zadního tlumiče.

Standard

- Otáčejte seřizovačem pomocí plochého šroubováku ve směru pohybu hodinových ručiček, aby došlo k zvětšení tlumicí síly.
- Chcete-li tlumicí sílu zmenšit, otáčejte seřizovačem proti směru pohybu hodinových ručiček.

UPOZORNĚNÍ

Dbejte na to, aby nedošlo k úplnému zašroubování seřizovačů za zcela dorazovou polohu, protože by mohlo dojít k poškození seřizovacího mechanismu.

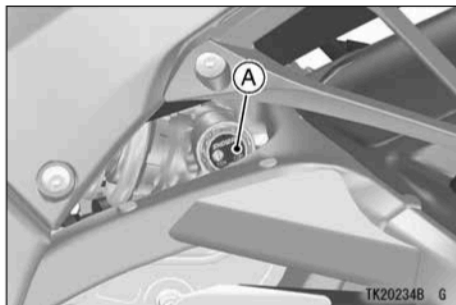

A. Seřizovač tlumicí síly komprese

Zadní tlumič (ZX1002P)

Seřízení předpětí pružiny

Seřizovač se nachází na držáku pravé zadní stupačky.

Standard

- Otáčejte seřizovačem ve směru pohybu hodinových ručiček, aby došlo k zvětšení předpětí pružiny.

- Chcete-li předpětí pružiny zmenšit, otáčejte seřizovačem proti směru pohybu hodinových ručiček.

UPOZORNĚNÍ

Dbejte na to, aby nedošlo k úplnému zašroubování seřizovačů za zcela dorazovou polohu, protože by mohlo dojít k poškození seřizovacího mechanismu.

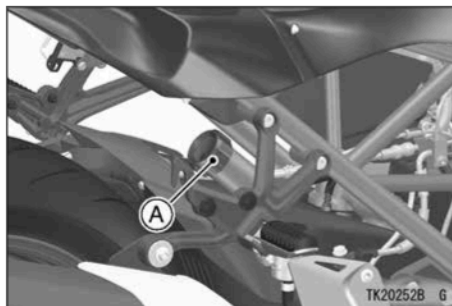

A. Seřizovač předpětí pružiny

Seřízení tlumicí síly odskoku

Seřizovač se nachází na spodní části zadního tlumiče.

Standard

- Otáčejte seřizovačem pomocí plochého šroubováku ve směru pohybu hodinových ručiček, aby došlo k zvětšení tlumicí síly.
- Chcete-li tlumicí sílu zmenšit, otáčejte seřizovačem proti směru pohybu hodinových ručiček.

UPOZORNĚNÍ

Dbejte na to, aby nedošlo k úplnému zašroubování seřizovačů za zcela dorazovou polohu, protože by mohlo dojít k poškození seřizovacího mechanismu.

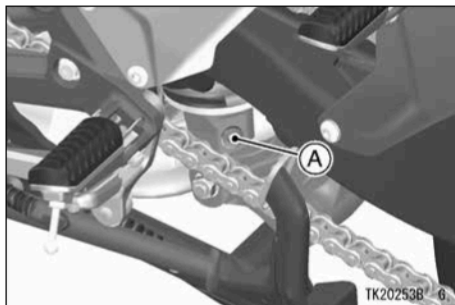

A. Seřizovač tlumicí síly odskoku

Seřízení tlumicí síly komprese

Seřizovač se nachází na horní části zadního tlumiče. Tento seřizovač má seřizovač pro velkou rychlost a seřizovač pro malou rychlost.

Standard

(Seřizovač pro velkou rychlost)

- Otáčejte pomocí klíče seřizovačem pro velkou rychlost ve směru pohybu hodinových ručiček, aby došlo k zvětšení tlumicí síly.
- Chcete-li tlumicí sílu zmenšit, otáčejte seřizovačem pro velkou rychlost proti směru pohybu hodinových ručiček.

(Seřizovač pro malou rychlost)

- Otáčejte seřizovačem pro malou rychlost pomocí plochého šroubováku ve směru pohybu hodinových ručiček, aby došlo k zvětšení tlumicí síly.
- Chcete-li tlumicí sílu zmenšit, otáčejte seřizovačem pro malou rychlost proti směru pohybu hodinových ručiček.

POZNÁMKA

- *Otáčení seřizovače pro velkou rychlost způsobí otáčení seřizovače pro malou rychlost. I když se seřizovač pro malou rychlost během otáčení otáčí společně se seřizovačem pro velkou rychlost, jeho nastavení se nemění.*

UPOZORNĚNÍ

Dbejte na to, aby nedošlo k úplnému zašroubování seřizovačů za zcela dorazovou polohu, protože by mohlo dojít k poškození seřizovacího mechanismu.

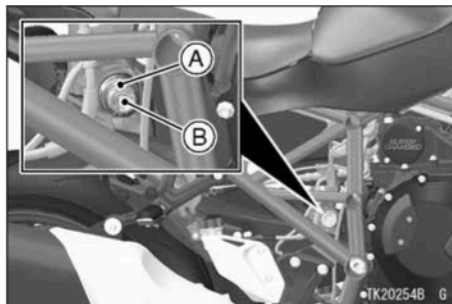

- A. Seřizovač tlumicí síly komprese (Seřizovač pro velkou rychlost)
- B. Seřizovač tlumicí síly komprese (Seřizovač pro malou rychlost)

Zadní tlumič (KLZ1000D, ZX1002R)

POZNÁMKA

- *Zadní tlumič je ovládán systémem KECS (viz část Systém KECS v kapitole JÍZDA NA MOTOCYKLU).*

Tabulky nastavení

Nastavení předpětí pružin přední vidlice

	Limit nejměkčího nastavení	Standard	Limit nejtvrďšího nastavení
Poloha seřizovače			
Tuhost pružiny	Nižší	↔	Vyšší
Nastavení	Měkké	↔	Tvrdé
Zatížení	Malé	↔	Velké
Povrch vozovky	Dobrý	↔	Špatný
Rychlost	Malá	↔	Velká

*: Tato poloha je zcela dorazová poloha (zcela vyšroubováno proti směru pohybu hodinových ručiček).

** : Ze zcela dorazové polohy (zcela vyšroubováno proti směru pohybu hodinových ručiček). Tento rozsah nastavení nemusí přesně odpovídat číslu uvedenému v tabulce z důvodu malé tolerance výroby.

1188 ÚDRŽBA A SEŘÍZENÍ

Nastavení tlumicí síly přední vidlice

		Limit nejměkčího nastavení	Standard	Limit nejtvrďšího nastavení
Poloha seřizovače	Odskok			
	Komprese			
Tlumicí síla		Nižší	←→	Vyšší
Nastavení		Měkké	←→	Tvrdé
Zatížení		Malé	←→	Velké
Povrch vozovky		Dobry	←→	Špatný
Rychlost		Malá	←→	Velká

*: Tato poloha je zcela dorazová poloha (zcela vyšroubováno ve směru pohybu hodinových ručiček).

** : Ze zcela dorazové polohy (zcela vyšroubováno ve směru pohybu hodinových ručiček). Tento rozsah nastavení nemusí přesně odpovídat číslu uvedenému v tabulce z důvodu malé tolerance výroby.

Nastavení předpětí pružiny zadního tlumiče

	Limit nejměkčího nastavení	Standard	Limit nejtvrďšího nastavení
Poloha seřizovače			
Tuhost pružiny	Nižší	←→	Vyšší
Nastavení	Měkké	←→	Tvrdé
Zatížení	Malé	←→	Velké
Povrch vozovky	Dobrý	←→	Špatný
Rychlost	Malá	←→	Velká

*: Tato poloha je zcela dorazová poloha (zcela vyšroubováno proti směru pohybu hodinových ručiček).

** : Ze zcela dorazové polohy (zcela vyšroubováno proti směru pohybu hodinových ručiček). Tento rozsah nastavení nemusí přesně odpovídat číslu uvedenému v tabulce z důvodu malé tolerance výroby.

(KLE650J)

Doporučené polohy nastavení seřizovače předpětí pružiny jsou následující:

Bez spolujezdce s horním kufrem a s bočními kufry	16 kliknutí**
Se spolujezdcem s horním kufrem a s bočními kufry	24 kliknutí**

1190 ÚDRŽBA A SEŘÍZENÍ

Nastavení tlumicí síly zadního tlumiče

		Limit nejměkčího nastavení	Standard	Limit nejtvrdšího nastavení
Poloha seřizovače	Odskok			
	Komprese			
Tlumicí síla		Nižší	←→	Vyšší
Nastavení		Měkké	←→	Tvrdé
Zatížení		Malé	←→	Velké
Povrch vozovky		Dobrý	←→	Špatný
Rychlost		Malá	←→	Velká

*: Tato poloha je zcela dorazová poloha (zcela vyšroubováno ve směru pohybu hodinových ručiček).

** : Ze zcela dorazové polohy (zcela vyšroubováno ve směru pohybu hodinových ručiček). Tento rozsah nastavení nemusí přesně odpovídat číslu uvedenému v tabulce z důvodu malé tolerance výroby.

Kola

Kontrola tlaku vzduchu v pneumatikách

- Sejměte krytky vzduchových ventilků.
- Tlak v pneumatikách kontrolujte často, pomocí přesného tlakoměru.
- Zkontrolujte, zda jsou řádně nasazeny krytky vzduchových ventilků.

POZNÁMKA

- Tlak vzduchu v pneumatice měřte, jsou-li pneumatiky studené (to znamená v situaci, kdy motocykl během posledních 3 hodin neujel více než 1,6 km).
- Tlak vzduchu v pneumatikách je ovlivněn změnami okolní teploty a nadmořské výšky, a proto musí být kontrolován a upravován, když během vaší jízdy bude docházet k velkým rozdílům v teplotě nebo nadmořské výšce.

- U modelu ZX1002P/R neupravujte tlak vzduchu v pneumatikách podle hodnot uvedených na měřiči.
- U modelu ZX1002P/R použijte při výměně kola použijte originální kolo a přemístěte snímač tlaku v pneumatice. Po výměně zkontrolujte, zda je tlak vzduchu v pneumatice zobrazen na měřiči.

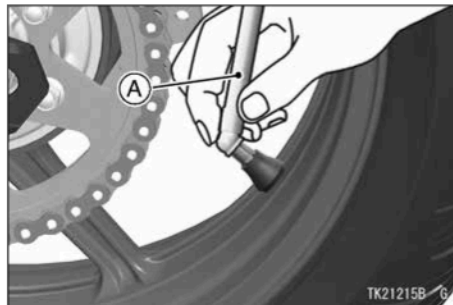

A. Tlakoměr

1192 ÚDRŽBA A SERÍZENÍ

Tlak v pneumatikách (studeně)

Přední	kPa (kg/cm ² , psi)
Zadní	kPa (kg/cm ² , psi)

Opatřování, poškození pneumatik

Protože se pneumatika opotřebovává, zvyšuje se pravděpodobnost jejího propíchnutí nebo jiného poškození. Lze odhadnout, že k 90 % všech poškození pneumatiky dochází během posledních 10 % životnosti běhounu (90% opotřebování). Je-li pneumatika již opotřebovaná, její další používání je neekonomické a také nebezpečné.

Kontrola opotřebování pneumatik

- Podle tabulky pravidelné údržby měřte hloubku vzorku pneumatik hloubkoměrem a klesne-li jeho hloubka pod minimální přípustnou hodnotu, pneumatiky vyměňte.

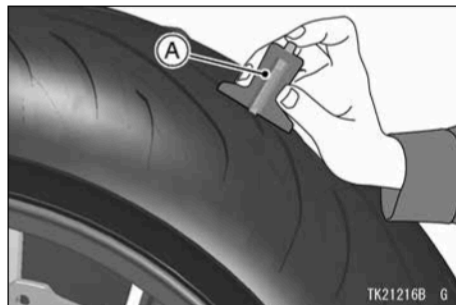

A. Hloubkoměr

Minimální hloubka vzorku

Přední	–	1 mm
Zadní	Do 130 km/h (80 mph)	2 mm
	Nad 130 km/h (80 mph)	3 mm

- Vizualně zkontrolujte, zda nejsou pneumatiky popraskány nebo poškozeny a v případě vážného poškození je vyměňte. Vyvýšeniny nebo boule upozor-

ňují na vnitřní poškození pneumatiky, které vyžaduje výměnu pneumatiky.

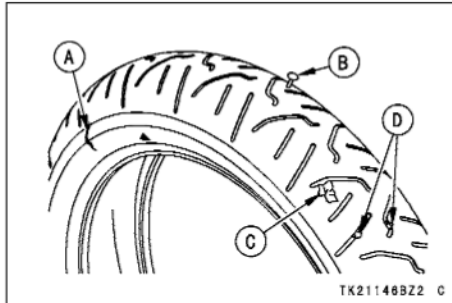

- A. Prasklina nebo zářez
- B. Hřebík
- C. Vyvýšené místo
- D. Kamínek

- Odstraňte ze vzorku pneumatiky všechny kamínky nebo jiné cizí předměty.

POZNÁMKA

- Při každé montáži nové pneumatiky zkontrolujte vyvážení kola.

⚠ VAROVÁNÍ

Poškozené pneumatiky, které byly opraveny, nemají stejné vlastnosti jako nepoškozené pneumatiky. Mohou náhle selhat, což může vést ke způsobení nehody s vážným nebo smrtelným zraněním. Poškozené pneumatiky co nejdříve vyměňte. Z důvodu zajištění bezpečné ovladatelnosti a stability doporučuje společnost Kawasaki používat pro výměnu pouze doporučené standardní typy pneumatik nahuštěné na předepsaný tlak. Pokud musíte dokončit jízdu na opravené pneumatice, nepřekračujte rychlost 100 km/h, dokud neprovedete výměnu poškozené pneumatiky.

POZNÁMKA

- *Většina zemí může mít své vlastní předpisy vyžadující minimální hloubku vzorku pneumatiky. Určitě tyto předpisy dodržujte.*
- *Jezdíte-li v běžném silničním provozu, dodržujte maximální povolenou rychlost.*

Technicky přípustné minimální požadavky na pneumatiky

Přední	Index zatížení:
	Symbol rychlosti:
Zadní	Index zatížení:
	Symbol rychlosti:

Doporučená standardní pneumatika (bezdušová)

Přední	Značka, typ:
	Rozměr:
Zadní	Značka, typ:
	Rozměr:

Doporučená standardní pneumatika (s duší)

Přední	Značka, typ:
	Rozměr:
Zadní	Značka, typ:
	Rozměr:

VAROVÁNÍ

Použití jiného typu a značky pneumatiky na zadním kole, než jaký je použit na předním kole, může způsobit nehodu s následkem vážného nebo smrtelného zranění. Na předním i zadním kole vždy používejte pneumatiky jednoho výrobce.

VAROVÁNÍ

Nové pneumatiky kloužou a mohou způsobit ztrátu kontroly nad motocyklem a zranění. Pneumatiky dosáhnou optimální přilnavosti až po ujetí zhruba 160 km. V období záběhu se vyvarujte náhlého a maximálního brzdění i akcelerace a ostrého zatáčení.

Akumulátor

Informace o postupu pro vyjmutí akumulátoru najdete v části Akumulátor v kapitole „ÚDRŽBA A SEŘÍZENÍ“ v anglickém návodu k obsluze pro váš motocykl nebo se obraťte na autorizovaného prodejce Kawasaki.

Níže uvedené pokyny popisují standardní postupy pro vyjmutí akumulátoru.

Akumulátor použitý v tomto motocyklu je bezúdržbového typu, a proto není nutná kontrola množství elektrolytu nebo dolévání destilované vody.

UPOZORNĚNÍ

Nikdy neodstraňujte utěšňovací pásek, aby nedošlo k poškození akumulátoru. Nepoužívejte v tomto motocyklu akumulátor klasického typu, protože by elektrický systém nepracoval správně.

Značka	
Typ	

Údržba akumulátoru

Za udržování akumulátoru v nabitém stavu odpovídá majitel. Zanedbání údržby akumulátoru může vést k selhání akumulátoru s následkem nemožnosti nastartování motoru.

Nejezdíte-li se svým vozidlem příliš často, kontrolujte napětí akumulátoru voltmetrem každý týden. Klesne-li napětí akumulátoru pod 12,6 V, akumulátor musí být nabit nabíječkou pro tento typ akumulátorů (obratte se na autorizovaný servis Kawasaki). Nebudete-li tento

motocykl používat déle než dva týdny, jeho akumulátor musí být nabit vhodnou nabíječkou. Nepoužívejte rychlonabíječky pro automobily, protože by mohlo dojít k přebíání akumulátoru a k jeho poškození.

POZNÁMKA

- *Ponecháte-li akumulátor připojený, bude jej elektrické příslušenství (hodiny apod.) vybit a může dojít k nadměrnému vybití akumulátoru. Oprava nebo výměna akumulátoru v tomto případě není předmětem záruky. Nebudete-li s vozidlem jezdit po dobu delší než čtyři týdny, akumulátor odpojte.*

Nabíječky doporučené společností**Kawasaki jsou:**

Battery Mate 150-9

OptiMate 4

Yuasa MB-2040/2060

Christie C10122S

Nejsou-li výše uvedené nabíječky dostupné, použijte ekvivalentní typ.

Další podrobnosti získáte u autorizovaného prodejce Kawasaki.

Nabíjení akumulátoru

- Nabijte akumulátor podle pokynů pro vaši nabíječku.
- Nabíječka bude udržovat akumulátor v nabitém stavu až do chvíle, kdy jej budete chtít opět nainstalovat do motocyklu (viz část Montáž akumulátoru).

NEBEZPEČÍ

- Elektrolyt v akumulátoru produkuje plyný vodík, který je hořlavý a za určitých podmínek výbušný. Tento plyn se uvnitř akumulátoru vyskytuje stále, a to i v případě, je-li akumulátor vybitý. Nepřibližujte se k akumulátoru se zdrojem otevřeného plamene nebo jiskření (cigarety).
- Při manipulaci s akumulátorem používejte vhodnou ochranu zraku. Zasažne-li elektrolyt z akumulátoru pokožku, oči nebo oděv, ihned po-
lévejte zasažené místo vodou minimálně pět minut. Vyhledejte lékařskou pomoc.

Demontáž akumulátoru

- Zkontrolujte, zda je spínací skříňka nastavena v poloze vypnuto (OFF).

1198 ÚDRŽBA A SEŘÍZENÍ

- Sejměte sedadlo. Viz část Sedadlo v kapitole VŠEOBECNÉ INFORMACE.
- Odpojte záporný kabel (-) od záporného pólu (-) akumulátoru.
- Stáhněte červenou krytku z kladného pólu (+).
- Odpojte kladný kabel (+) od kladného pólu (+).

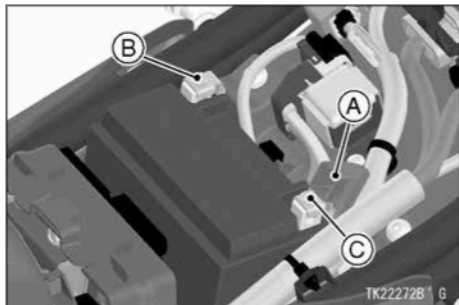

- A. Červená krytka
- B. Svorka (-)
- C. Svorka (+)

- Vyměňte akumulátor z místa uložení.
- Očistěte akumulátor roztokem jedlé sody a vody. Dbejte na to, aby byly čisté zejména svorky pro upevnění vodičů.

Montáž akumulátoru

- Vložte akumulátor na místo uložení.
- Připojte kladný kabel (+) ke kladné svorce (+) a potom připojte černý kabel (-) k záporné svorce (-).

POZNÁMKA

- Při připojování záporného kabelu (-) akumulátoru nezapomeňte utáhnout šroub svorky a současně přitlačit svorku kabelu akumulátoru ke svorce akumulátoru.

UPOZORNĚNÍ

Připojení záporného vodiče (-) ke kladné svorce akumulátoru (+) nebo kladného vodiče (+) k záporné svorce akumulátoru (-) může vážně poškodit elektrický systém.

- Naneste na svorky malé množství mazi, abyste zabránili působení koroze.
- Nasadte na kladnou svorku (+) červenou ochrannou krytku.
- Namontujte zpět všechny demontované části.

Světlomet

Informace o seřízení světlometu najdete v části Světlomet v kapitole „ÚDRŽBA A SEŘÍZENÍ“ v anglickém návodu k obsluze pro váš motocykl nebo se obraťte na autorizovaného prodejce Kawasaki, nebo svěťte seřízení světlometu servisu autorizovaného prodejce Kawasaki.

Níže uvedené pokyny popisují standardní postupy pro seřízení světlometu.

Seřízení ve vodorovném směru (mimo model EL450A/B)

Hlavní světlomet může být seřízen ve vodorovném směru. Není-li správně seřízen ve vodorovném směru, světelný paprsek bude směřovat více na stranu, než přímo vpřed.

- Otáčejte seřizovačem pro vodorovný směr doprava nebo doleva, dokud nebude světelný paprsek směřovat přímo dopředu.

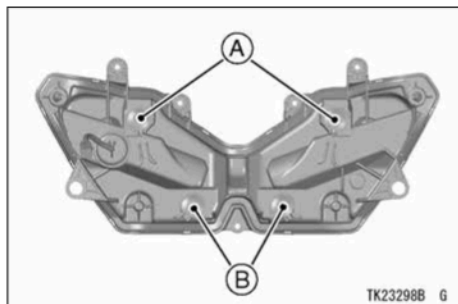

- A. Seřizovače pro vodorovný směr
- B. Seřizovače pro svislý směr

Seřízení ve vodorovném směru (EL450A/B)

Hlavní světlomet může být seřízen ve vodorovném směru. Není-li správně seřízen ve vodorovném směru, světelný paprsek bude směřovat více na stranu, než přímo vpřed.

- Otáčejte seřizovačem pro vodorovný směr doprava nebo doleva, dokud nebude světelný paprsek směřovat přímo dopředu.

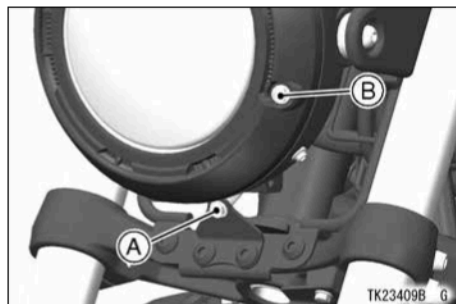

- A. Seřizovač pro svislý směr
- B. Seřizovač pro vodorovný směr

Seřízení ve svislém směru

Hlavní světlomet může být seřízen ve svislém směru. Je-li nastaven příliš nízko, tlumená ani dálková světla neosvítí vozovku dostatečně daleko. Je-li nastaven příliš vysoko, dálková světla neosvítí vozovku před vozidlem a potkávací světla budou oslňovat protijedoucí řidiče.

- Otáčejte seřizovačem pro svislý směr doprava nebo doleva, dokud neprovedete seřízení ve svislém směru.

POZNÁMKA

- *Nejjasnější bod dálkových světel má být mírně pod horizontem, stojí-li motocykl na kolech a je-li zatížen řidičem. Nastavte hlavní světlomet v předepsaném úhlu a v souladu s místními předpisy.*

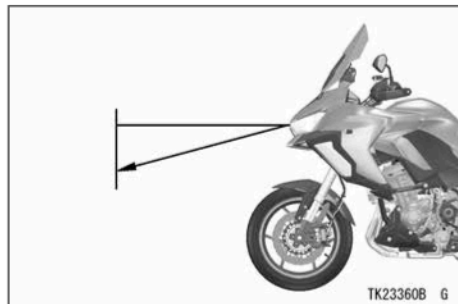

Pojistky

Informace o umístění pojistek najdete v části „Pojistky“ v kapitole „ÚDRŽBA A SEŘÍZENÍ“ v anglickém návodu k obsluze pro váš motocykl nebo se obraťte na autorizovaného prodejce Kawasaki.

Níže uvedené pokyny popisují standardní postupy pro výměnu pojistek.

Pojistky jsou umístěny v pojistkových skříňkách umístěných pod sedadlem, pod palivovou nádrží nebo za levou střední kapotáží. Hlavní pojistka je umístěna pod sedadlem nebo za levým bočním krytem. Dojde-li během provozu motocyklu k spálení pojistky, nahradte spálenou pojistku novou pojistkou se stejnou proudovou hodnotou.

Dochází-li k přepálení pojistka opakovaně, elektrický systém není v pořádku. Svěťte prosím kontrolu motocyklu servisu autorizovaného prodejce Kawasaki.

Demontáž hlavní pojistky by měla být prováděna v autorizovaném servisu Kawasaki.

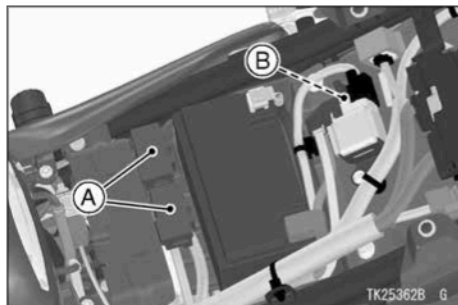

- A. Pojistkové skříňky
- B. Hlavní pojistka

⚠ VAROVÁNÍ

Nahrazení pojistky vodivým předmětem může způsobit přehřívání vodičů s následkem poškození elektrického systému nebo požáru. Nepoužívejte žádné náhrady za standardní pojistky. Nahradte přepálenou pojistku novou pojistkou se správnou proudovou hodnotou, která je uvedena na pojistkové skříňce a na hlavní pojistce.

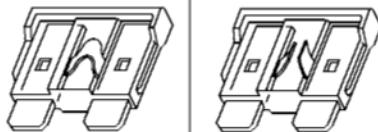

A

B

TK25007B22 C

- A. Normální pojistka
- B. Spálená pojistka

Základní mazání

Místa znázorněná na níže uvedených obrázcích namažte motorovým olejem nebo běžným mazivem v souladu s tabulkou pravidelné údržby a vždy, když bylo toto vozidlo provozováno v mokru nebo v dešti.

Před promazáním každé části očistěte všechna rezavá místa odstraňovačem rzi a setřete všechnu vazelinu, olej, prach nebo jiné nečistoty.

Naneste na následující pohyblivá místa motorový olej:

- Boční stojan
- Hlavní stojan
- Páčka spojky
- Páčka přední brzdy
- Pedál zadní brzdy

Následující lanka promažte pomocí zařízení pro tlakové mazání lanek:

- (K) Vnitřní část lanka spojky
- (K) Vnitřní část lanek plynu

Na následující místa použijte mazivo

- (K) Horní koncová část vnitřního lanka spojky
- (K) Horní koncové části vnitřního lanka plynu

(K): Tento úkon by měl provádět servis autorizovaného prodejce Kawasaki.

POZNÁMKA

- *Po připojení lanek proveďte jejich seřízení.*

Čištění

Všeobecné pokyny

Častá a řádná péče o vaše vozidlo zlepšuje jeho vzhled, optimalizuje celkové

1204 ÚDRŽBA A SEŘÍZENÍ

výkony a prodlužuje jeho provozní životnost. Přikrývání vašeho vozidla speciální kvalitní prodyšnou plachtou jej pomůže chránit před škodlivým UV zářením, před znečištěním a zamezuje usazování prachu na jeho povrchu.



VAROVÁNÍ

Nahromadění nečistot nebo hořlavého materiálu na podvozku vozidla, motoru a výfuku, nebo v jejich blízkosti, může způsobit mechanické problémy a zvýšit riziko požáru. Při provozu vozidla v podmínkách, které umožňují hromadění nečistot nebo hořlavých materiálů na tomto vozidle, provádějte často kontrolu motoru, elektrických součástí a prostoru výfuku. Dojde-li k nahromadění nečistot nebo hořlavých materiálů, zaparkujte vozidlo venku a vypněte motor. Nechejte motor vychladnout a potom odstraňte všechny nahromaděné nečistoty. Neparkujte ani neodstavujte vozidlo v uzavřeném prostoru před provedením kontroly nahromadění nečistot nebo hořlavých materiálů.

- Před mytím se ujistěte, zda již došlo k vychladnutí motoru i výfukového systému.
- Při mytí vozidla vždy používejte jemný neutrální čisticí prostředek a vodu.
- Vyvarujte se použití všech agresivních chemikálií, rozpouštědel, odmašťovačů, odstraňovačů oleje, čističů elektrických kontaktů a čisticích prostředků pro domácnost, jako jsou čističe oken na bázi čpavku. Tyto prostředky poškodí nebo znehodnotí lakované díly, plastové díly, pryžové díly a další syntetické díly včetně krytů a čoček světlometů.
- Vyvarujte se použití odmašťovače na těsnění, na brzdovém obložení nebo na pneumatikách.
- Benzín, brzdová kapalina a chladicí kapalina poškozuje lakované a plastové povrchy: případná potřísnění proto ihned omyjte.
- Nepoužívejte drátěné kartáče, ocelovou vlnu a ostatní brusné podložky nebo kartáče.

- Při omývání předních světel a ostatních plastových částí buďte velmi opatrní, protože může snadno dojít k poškrábání jejich povrchů.

POZNÁMKA

- *Po jízdě v oblastech, kde se provádí solení cest nebo v blízkosti moře, opláchněte vozidlo ihned studenou vodou. Nepoužívejte teplou vodu, která urychluje chemické reakce soli. Po osušení naneste na kovové a chromované povrchy antikorozi ochranný sprej, abyste zabránili působení koroze.*
- *Po jízdě v dešti, po umytí vozidla nebo ve vlhkém počasí může dojít ke kondenzaci vody uvnitř světlometu. Chcete-li vlhkost odstranit, nastartujte motor a zapněte světla. Kondenzace uvnitř světlometu bude postupně odstraněna.*

Chladič

Odstraňte všechny nečistoty nízkotlakým proudem vody.

UPOZORNĚNÍ

Použití vysokotlakého proudu vody, například mycího zařízení pro automobily, by mohlo poškodit lamely chladiče a způsobit snížení účinnosti chlazení. Neomezujte průchod vzduchu přes chladič montáží neschváleného příslušenství umístěného před chladič nebo za ventilátor. Zásahy do směru proudění vzduchu přes chladič mohou vést k přehřívání motoru a k jeho následnému poškození.

Díly s matnou povrchovou úpravou

- Při mytí vozidla vždy používejte jemný neutrální čisticí prostředek a vodu, nebo čisticí prostředky na matné povrchy.
- Při nadměrném tření ploch se může

efekt matné povrchové úpravy ztratit.

- Máte-li jakékoli pochybnosti, obraťte se na autorizovaného prodejce Kawasaki.

Plastové části

Po omytí použijte k opatrnému osušení plastových dílů měkkou tkaninu. Po osušení ošetřete štítek, kryt světel a ostatní nelakované plastové části leštícím prostředkem určeným pro plastové díly.

UPOZORNĚNÍ

Plastové díly mohou stárnout a dostanou-li se do kontaktu s chemickými látkami nebo čistícími prostředky jako jsou benzin, brzdová kapalina, čističe oken, roztoky pro uvolňování závitů nebo jiné agresivní chemikálie, mohou tyto díly prasknout. Dostane-li se plastový díl do kontaktu s jakoukoliv agresivní chemickou látkou, omyjte jej ihned vodou a neutrálním saponátem a zkontrolujte jeho stav. Při čištění plastových dílů se vyvarujte použití brusných podložek nebo kartáčů, protože by došlo k poškození povrchové úpravy těchto dílů.

Chrom a hliník

Chromované a hliníkové části musí být ošetřeny leštícím přípravkem na tyto povrchy. Lakovaný hliník musí být omyt neutrálním saponátem a ošetřen leštidlem ve spreji. Hliníková kola, lakovaná i nelakovaná, mohou být čištěna speciálním čistícím přípravkem na kola ve spreji.

Kůže, vinyl a guma

Má-li vaše vozidlo příslušenství z kůže, věnujte mu speciální péči. Pro čištění a péči o kožené příslušenství použijte čistící prostředky na kůži. Omývání kožených částí saponátem a vodou je poškozující a zkracuje jejich životnost.

Vinylové díly omyjte se zbytkem vozidla a potom ošetřete pomocí přípravků na vinyl.

Boční stěny pneumatik a ostatní gumové části by měly být čištěny přípravky na ochranu gummy, které prodlužují životnost těchto součástí.

Kde být opatrný

Vyvarujte se stříkání vody do blízkosti následujících míst.

- Hlavní brzdový válec a třmeny kotoučových brzd.
- Pod sedadlo – vnikne-li voda do pouzder pojistek nebo do akumulátoru, může vyřadit elektrický systém. Dojde-li k takové situaci, vozidlo nebude správně fungovat a mokré části musí být vysušeny.

UPOZORNĚNÍ

Nedoporučujeme mytí vozidla vysokotlakými myčkami. Voda může vniknout do ložisek i do ostatních součástí a vlivem koroze může dojít k jejich poškození. Některá mýdla jsou vysoce alkalická a mohou zanechávat zbytky nebo skvrny.

POZNÁMKA

- *Abrazivní čisticí prostředek nebo vysokotlaká myčka poškodí povrchovou úpravu lakovaných částí.*

Mytí vašeho vozidla

- Před mytím musí být provedena tato opatření, aby se voda nedostala do následujících částí:
Výstupní otvor tlumiče výfuku – zakryjte plastovým sáčkem.
Spínací skříňka zapalování – zakryjte otvor pro klíček lepicí páskou.
- Opláchněte vozidlo studenou vodou ze zahradní hadice a odstraňte hrubé nečistoty.
- Namíchejte si ve kbelíku roztok neutrálního saponátu a vody (určený pro motocykly a automobily). Pro mytí použijte měkký hadr nebo houbu.

- Po omytí opláchněte celé vozidlo čistou vodou, abyste spláchli všechny zbytky čisticích prostředků (zbytky saponátu mohou poškodit části vašeho vozidla).
- Odstraňte plastový sáček a lepicí pásku.
- K osušení vozidla použijte měkký hadr. Během sušení kontrolujte toto vozidlo, zda se na něm nevyskytují žádná poškození a škrábance. Nenechávejte vodu oschnout, protože by došlo k poškození lakovaných povrchů.
- Pomalu se s vozidlem rozjeďte a několikrát použijte brzdu. Takto urychlíte vysušení brzd a uvedete vozidlo rychleji do provozního stavu.

POZNÁMKA

- *(Stříbrný zrcadlový lak) Jsou-li na lakovaném povrchu škrábance, nemyjte motocykl proudem vody pod vysokým tlakem. Barva by se mohla odloupnout.*

PŘÍLOHA

Skladování

Kdykoli se vaše vozidlo nebude delší dobu používat, je nezbytné jeho správné uložení.

Toto uložení se skládá se z kontroly a výměny chybějících nebo opotřebovaných dílů. Promazání dílů, aby nekorodovaly a celkové přípravy vozidla na to, aby při opětovném uvedení do provozu bylo toto vozidlo v top stavu.

Svěřte tento úkon servisu autorizovaného prodejce Kawasaki nebo proveďte následující.

Příprava na uložení

Ujistěte se, zda je prostor dobře odvětrán a zda se v něm nevyskytují žádné zdroje plamene nebo jiskření.

NEBEZPEČÍ

Výfukové plyny obsahují oxid uhelnatý, jedovatý plyn bez barvy a zápachu. Vdechování oxidu uhelnatého může způsobit závažné poškození mozku nebo smrtelnou otravu. **NENECHÁVEJTE** motor v chodu v uzavřených prostorech. Uvádějte do provozu pouze na dobře větraných místech.

 **VAROVÁNÍ**

Benzín je extrémně hořlavý a za určitých podmínek může být výbušný, což vytváří potenciální riziko způsobení popálenin.

- Nastavte spínací skříňku do polohy vypnuto (OFF).
- Nekuřte.
- Ujistěte se, zda je prostor dobře odvětrán a zda se v něm nevyskytují zdroje otevřeného plamene nebo jiskření, a to platí i pro všechna zařízení se stálým plamínkem.

 **VAROVÁNÍ**

Benzín je toxická látka. Zajistěte řádnou likvidaci benzínu. Informujte se u odpovědných organizací o správné likvidaci paliva.

- Očistěte kompletně celé vozidlo.
- Nechejte motor v chodu asi pět minut, aby se zahřál olej, potom jej zastavte a vypusťte motorový olej. (viz část Motorový olej v kapitole ÚDRŽBA A SEŘÍZENÍ)

 **VAROVÁNÍ**

Motorový olej je toxická látka. Zajistěte správnou likvidaci použitého oleje. Řiďte se platnými předpisy o likvidaci toxických odpadů a informujte se o způsobu možné recyklace.

- Naplňte motor novým olejem.
- Pomocí čerpadla nebo jiného vhodného zařízení vyčerpejte z palivové nádrže palivo.
- Demontujte zapalovací svíčku (svíčky) a doplňte do spalovací komory (komor) olejovou mlhu. Nemůžete-li zapalovací svíčku (svíčky) vyjmout, svěťte tento úkon servisu autorizovaného prodejce Kawasaki.
- Postavte motocykl na stojan tak, aby byla obě kola ve vzduchu. (Nemůžete-li to provést, podložte kola motocyklu deskami nebo prkny, aby na pneumatiky nepůsobila vlhkost.)
- Nastříkejte olej na všechny nenalakované kovové povrchy, abyste zabránili působení koroze. Dbejte na to, aby se olej nedostal na gumové povrchy a do brzd.
- Namažte hnací řetěz a všechna ovládací lanka.
- Vyjměte akumulátor a uložte jej na místě, které není vystaveno přímému slunečnímu záření, vlhkosti nebo teplotám pod bodem mrazu. Akumulátor by měl být během skladování jednou měsíčně pomalu nabíjen (proudem 1 A nebo nižším). Udržujte akumulátor stále nabitý, zejména v chladném počasí.
- Přes koncovku výfuku natáhněte plastový sáček, abyste zabránili vniknutí vlhkosti.
- Zakryjte motocykl prodyšnou plachtou, aby se na něm neusazoval prach.

Příprava před opětovným uvedením do provozu

- Sejměte z koncovky výfuku plastový sáček.
- Je-li to nutné nabijte akumulátor a nainstalujte jej do motocyklu.
- Naplňte nádrž čerstvým palivem.
- Proveďte kontrolu všech položek, které jsou uvedeny v části Denní kontroly.
- Proveďte namazání všech vodicích čepů, šroubů a matic.

Odstraňování problémů

Rozsvítí-li se nebo blikají-li některé výstražné kontrolky, postupujte podle pokynů v části Všeobecné informace. Následující průvodce odstraňováním problémů vám také může pomoci v případě, kdy se setkáte s některým z uvedených problémů. Nepomohou-li vám tyto kontroly problém odstranit, obraťte se na autorizovaného prodejce Kawasaki.

Jestliže se startér točí, ale motor se nenastartuje:

- Zkuste vypnout a znovu zapnout zapalování.
- Zkontrolujte množství paliva v palivové nádrži.
- Bylo-li vozidlo nějakou dobu odstaveno, zkuste natankovat čerstvé palivo.
- Zkontrolujte napětí akumulátoru.
- Zkontrolujte, zda není na klíči připevněno nic, co by mohlo bránit komunikaci v imobilizéru nebo v systému KIPASS, jako je náhradní klíč, jiný klíč od vozidla nebo jakékoli jiné kovové části.

1214 PŘÍLOHA

Jestliže se startér neotáčí:

- Zkontrolujte, zda je spínací skříňka v poloze zapnuto (ON).
- Zkontrolujte vypínač motoru.
- Ujistěte se, zda je zařazen neutráل.
- Zkontrolujte napětí akumulátoru.
- Zkontrolujte, zda jsou pevně připojeny svorky akumulátoru.
- Zkontrolujte pojistku.

Dojde-li k zastavení motoru:

- Zkontrolujte, zda je správně zapíná/vypíná spojka.
- Zkontrolujte, zda je zvednutý boční stojan.
- Zkontrolujte, zda je dostatečně zahřátý motor.
- Zkontrolujte množství paliva v palivové nádrži.
- Bylo-li vozidlo nějakou dobu odstaveno, zkuste natankovat čerstvé palivo.
- Zkontrolujte, zda nejsou příliš nízké volnoběžné otáčky.

Ochrana životního prostředí

Chcete-li zajistit ochranu životního prostředí, provádějte řádnou likvidaci použitých akumulátorů, pneumatik, motorového oleje, provozních kapalin a ostatních částí vozidla, které budete v budoucnu vyhazovat. Postupy řádné likvidace konzultujte s autorizovaným prodejcem Kawasaki nebo s příslušným úřadem pro ochranu životního prostředí. To platí i pro likvidaci celého vozidla po skončení jeho provozní životnosti.

Umístění diagnostického konektoru systému DFI

Viz část Umístění diagnostického konektoru systému DFI v kapitole „PŘÍLOHA“ v anglickém návodu k obsluze pro váš motocykl.

Níže popsaný text uvádí standardní umístění diagnostického konektoru systému DFI. Diagnostický konektor systému DFI je umístěn pod sedadlem.

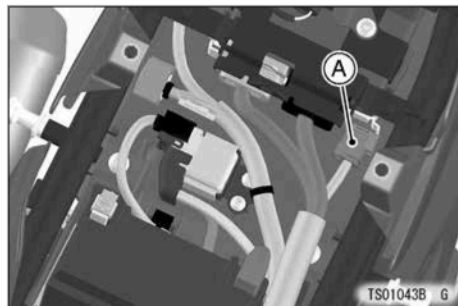

A. Diagnostický konektor systému DFI

Záznam údajů o vozidle

Řídicí jednotka (ECU) tohoto vozidla ukládá určitá data, která pomáhají při diagnostice problémů a pro další účely, jako je pravidelná technická kontrola, dodržování předpisů a výzkum a vývoj.

Přestože se zaznamenaná data liší podle modelu vozidla a regionu, hlavní typy informací jsou následující:

- Data o stavu a nastavení vozidla.
- Výkon motoru a elektrického ovládacího zařízení na motoru a podvozku.
- Informace týkající se systému vstřikování paliva a emisí.

Řídicí jednotka (ECU) vozidla nezaznamenává konverzace ani obrázky.

Tato data mohou být shromažďována pouze v případě, kdy je k vozidlu připojen speciální diagnostický nástroj Kawasaki, například při provádění kontrol údržby nebo jiných servisních postupů.

Získané informace nebudou sděleny třetí straně kromě následujících případů:

- Se souhlasem majitele nebo uživatele vozidla
- V případě právní žádosti ze strany vládního orgánu nebo soudního orgánu
- Pro různé výzkumné účely pomocí zpracovaných informací, které neidentifikují vlastníka vozidla, uživatele nebo jednotlivé vozidlo.

Záznamník dat událostí

Stejně jako mnoho jiných výrobců vozidel vybavila společnost Kawasaki tento motocykl jednotkou EDR. Účelem tohoto zařízení je zaznamenávání dat, která pomáhají porozumět tomu, jak fungovaly některé systémy vozidla během krátké doby bezprostředně před a během nehody nebo podobné události s menším poškozením. Z důvodů různých typů nehod nemusí být všechna data týkající se provozu vozidla uložena v jednotce EDR.

POZNÁMKA

- *Během normální jízdy jsou data zaznamenávána, ale neukládají se, pokud se vozidlo nestane účastníkem nehody.*
- *V žádném jiném okamžiku než v případě nehody nebo podobné události s menším poškozením není možné ukládat data z jednotky EDR pro účely zpětného vyhledávání.*
- *V závislosti na typu nehody je možné, že jednotka EDR nezaznamená některá nebo všechna data nebo je nezaznamenává, je-li tato jednotka EDR poškozena.*

1218 PŘÍLOHA

Toto zařízení neshromažďuje ani neukládá osobní údaje nebo informace (např. jméno, pohlaví, věk atd.).

Jednotka EDR v tomto vozidle je navržena tak, aby zaznamenávala pouze data, která se týkají jízdního stavu vozidla v době nehody, jako je mimo jiné rychlost vozidla, rychlost otáčení klikového hřídele motoru a otevření škrtkové klapky atd.

Tato data mohou jezdcům i výrobcům pomoci lépe porozumět tomu, jak si vozidlo vedlo v době nehody nebo v situaci blízké nehodě.

Pro čtení dat zaznamenaných na jednotce EDR je nutné speciální vybavení a přístup k EDR. Společnost Kawasaki nebude mít přístup k informacím z jednotky EDR ani je nebude sdílet bez vašeho souhlasu, pokud k tomu není ze zákona povinná.

Právní informace

USA:

Each radio frequency device installed in the vehicle conforms to the requirements and standards of the regulation below:

This device complies with part 15 of the FCC Rules. Operation is subject to the following two conditions:

- (1) This device may not cause harmful interference, and
- (2) this device must accept any interference received, including interference that may cause undesired operation.

Changes or modifications not expressly approved by the party responsible for compliance could void the user's authority to operate the equipment.

1220 PŘILOHA

Kanada

Each radio frequency device installed in the vehicle conforms to the requirements and standards of the regulation below:

This device contains licence-exempt transmitter(s)/receiver(s) that comply with Innovation, Science and Economic Development Canada's licence-exempt RSS(s). Operation is subject to the following two conditions:

- (1) This device may not cause interference.
- (2) This device must accept any interference, including interference that may cause undesired operation of the device.

TR01096B S

Chaque dispositif de radiofréquence installé dans le véhicule est conforme aux exigences et aux normes du règlement ci-dessous:

L'émetteur/récepteur exempt de licence contenu dans le présent appareil est conforme aux CNR d'Innovation, Sciences et Développement économique Canada applicables aux appareils radio exempts de licence. L'exploitation est autorisée aux deux conditions suivantes:

- (1) L'appareil ne doit pas produire de brouillage;
- (2) L'appareil doit accepter tout brouillage radioélectrique subi, même si le brouillage est susceptible d'en compromettre le fonctionnement.

TR01097B S



Motorcycles

Kawasaki Motors, Ltd.

99805-0677

CS