

Sada snímače dveří

SAB00103

NÁVOD K MONTÁŽI A POUŽITÍ
Česky

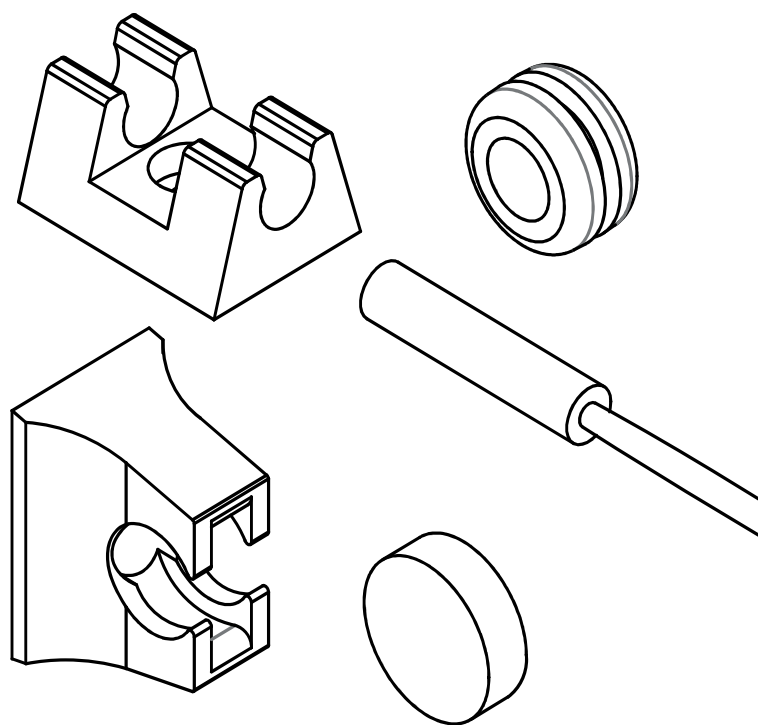

CS

Obsah

1. O tomto návodu	3
2. Důležité pokyny pro vaši bezpečnost	3
2.1. Použití v souladu s určením	3
2.2. Bezpečnostní informace pro montéra	3
3. Popis výrobku	4
3.1. Rozsah dodávky	4
3.2. Funkce výrobku	4
4. Montáž	4
4.1. Montáž snímače dveří	4
4.2. Montáž magnetu	5
5. Elektrické připojení	5
6. Údržba	6
7. Likvidace	6
8. Technické údaje	6

1. O tomto návodu

Tento návod k montáži si důkladně pročtěte a uschovejte jej v blízkosti zařízení. Tak si můžete vždy dodatečně přečíst informace o bezpečnosti a obsluze.



Tento návod k montáži a použití naleznete také v sekci ke stažení na našem webu na adrese www.sentiotec.com/downloads.

2. Důležité pokyny pro vaši bezpečnost

Řiďte se následujícími bezpečnostními pokyny.

2.1. Použití v souladu s určením

Sada snímače dveří slouží ke sledování zavřených dveří sauny.

2.2. Bezpečnostní informace pro montéra

- Práce spojené s připojováním smí provádět pouze kvalifikovaný elektrikář nebo jiná, srovnatelným způsobem kvalifikovaná osoba.
- Práce spojené s připojováním se smí provádět pouze po odpojení napájení.
- Dodržujte návod k montáži použité řídicí jednotky sauny.
- Dodržujte také místní předpisy v místě instalace.
- V případě problémů, které nejsou dostatečně podrobně řešeny v návodu k montáži, se v zájmu vlastní bezpečnosti obraťte na svého dodavatele.

3. Popis výrobku

3.1. Rozsah dodávky

- Snímač dveří vč.připojovacího vedení
- Držák snímače dveří
- Magnet
- Držák magnetu
- Montážní materiál
- Montážní návod

3.2. Funkce výrobku

Sada snímače dveří slouží ke sledování zavřených dveří sauny.

Dodržujte návod k použití použité řídicí jednotky sauny.

4. Montáž

Snímač dveří upevněte v oblasti dveří sauny a zohledněte při tom technické údaje – Strana 6.



Sada snímače dveří musí být namontována tak, aby při otevření dveří min. 10 cm došlo k přerušení kontaktu se snímačem dveří.

4.1. Montáž snímače dveří

- V případě dřevěné kabiny sauny:
 - ▶ Použijte přiložené vruty do dřeva (obr. A).
- V případě skleněné plochy:
 - ▶ Použijte oboustrannou lepicí pásku (obr. A).
- U kovového rámu dveří:
 - ▶ Vyrvejte otvor o \varnothing 8 mm a vložte pryžové těsnění.

Nakonec vložte snímač dveří (obr. C resp. D)

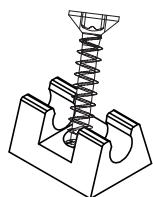

Obr. A

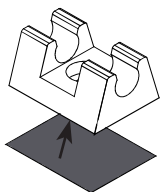

Obr. B

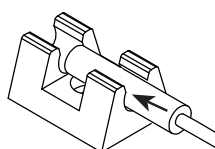

Obr. C

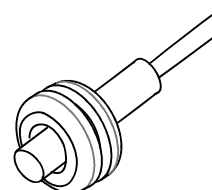

Obr. D

4.2. Montáž magnetu

Magnet s držákem magnetu upevněte na dveře sauny.



Dbejte na dodržení vzdálenosti od snímače dveří, aby bylo zajištěno správné fungování.

- V případě dřevěných dveří:
 - ▶ Použijte přiložený vrut do dřeva (obr. E).
- U skleněných dveří:
 - ▶ Použijte oboustrannou lepicí pásku (obr. F).

Nakonec vložte magnet do držáku (obr. G)

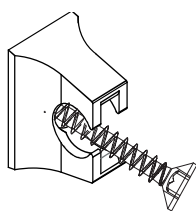

Obr. E

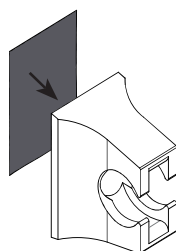

Obr. F

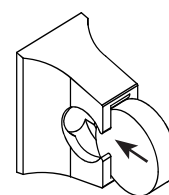

Obr. G

5. Elektrické připojení

Dodržujte návody k montáži a použití instalované řídicí jednotky sauny.

6. Údržba

Přístroj je bezúdržbový.

7. Likvidace



- Obalové materiály zlikvidujte podle směrnic platných pro likvidaci.
- Stará zařízení obsahují recyklovatelné materiály, ale i škodlivé látky. Stará zařízení proto v žádném případě neodkládejte do odpadu, ale zlikvidujte je podle místních platných předpisů.

8. Technické údaje

Snímač dveří

Rozměry:	Ø 6 x 28 mm
Připojovací vedení:	5 m - 2 x 0,22 mm ²
Provozní teplota:	-20 až 85°C
Spínací vzdálenost:	

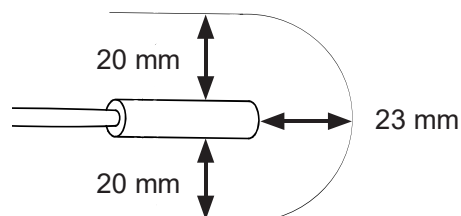

Držák snímače dveří

Rozměry:	20 x 15 x 10 mm
----------	-----------------

Magnet

Rozměry:	Ø 10 x 3 mm
----------	-------------

Držák magnetu

Rozměry:	18 x 12 x 15 mm
----------	-----------------

Global:
www.harvia.fi
Tel. +358 207 464 000



Central Europe:
www.sentiotec.com
Tel. +43 7672 22 900-50